



ARIS Method

REFERENCE

Versión 10.0 - Service Release 4

Abril 2018

This document applies to ARIS Version 10.0 and to all subsequent releases. Specifications contained herein are subject to change and these changes will be reported in subsequent release notes or new editions.

Copyright © 2010 - 2018 Software AG, Darmstadt, Germany and/or Software AG USA Inc., Reston, VA, USA, and/or its subsidiaries and/or its affiliates and/or their licensors.

The name Software AG and all Software AG product names are either trademarks or registered trademarks of Software AG and/or Software AG USA Inc. and/or its subsidiaries and/or its affiliates and/or their licensors. Other company and product names mentioned herein may be trademarks of their respective owners. Detailed information on trademarks and patents owned by Software AG and/or its subsidiaries is located at <http://softwareag.com/licenses>.

Use of this software is subject to adherence to Software AG's licensing conditions and terms. These terms are part of the product documentation, located at <http://softwareag.com/licenses> and/or in the root installation directory of the licensed product(s).

This software may include portions of third-party products. For third-party copyright notices, license terms, additional rights or restrictions, please refer to "License Texts, Copyright Notices and Disclaimers of Third Party Products". For certain specific third-party license restrictions, please refer to section E of the Legal Notices available under "License Terms and Conditions for Use of Software AG Products / Copyright and Trademark Notices of Software AG Products". These documents are part of the product documentation, located at <http://softwareag.com/licenses> and/or in the root installation directory of the licensed product(s).



Contents

1	Classification of models.....	1
1.1	Layout classes.....	1
1.2	Assignment of models to layout classes.....	3
2	Implicit relationships in Swimlane models	8
2.1	Implicit relationships - EPC (column/row display)	8
2.2	Implicit relationships of the Input/Output diagram	11
2.3	Implicit relationships of the UML Activity diagram	12
2.4	Implicit relationships of the PCD	12
2.5	Implicit relationships of the PCD (material flow)	12
3	Method tables.....	14
3.1	Model Types - Specific Object Types	14
3.1.1	ArchiMate model	14
3.1.2	Asignaciones de plantillas de cuestionario	15
3.1.3	Asignación de elementos organizacionales SAP Solutions	16
3.1.4	Asignación de funciones (SAP Solution Manager).....	16
3.1.5	Asignación de funciones SAP (SAP Solution Manager)	16
3.1.6	Asignación multi provider SAP NetWeaver Business Warehouse	17
3.1.7	Atributos de sistema.....	17
3.1.8	BPEL allocation diagram.....	17
3.1.9	BPEL process.....	18
3.1.10	Business controls diagram.....	18
3.1.11	Business Model Canvas	19
3.1.12	Calendario de turnos	20
3.1.13	CPE	20
3.1.14	CPE (flujo de materiales)	22
3.1.15	CPE (instancia)	25
3.1.16	CPE (visualizada en columnas).....	27
3.1.17	CPE (visualizada en líneas).....	29
3.1.18	CPE (visualizada en tablas horizontales).....	31
3.1.19	CPE (visualizada en tablas)	33
3.1.20	CPP	35
3.1.21	DCP.....	35
3.1.22	DCP (flujo de materiales)	38
3.1.23	Diagrama bow tie.....	40
3.1.24	Diagrama CD.....	40
3.1.25	Diagrama de acceso	40
3.1.26	Diagrama de acceso (físico).....	43
3.1.27	Diagrama de actividad UML 1.4.....	44
3.1.28	Diagrama de actividad UML2	45
3.1.29	Diagrama de arquitectura de servicio.....	54
3.1.30	Diagrama de arquitectura de servicio (visualizado en columnas)	54
3.1.31	Diagrama de asignación BPMN (BPMN 1.x)	54
3.1.32	Diagrama de asignación BPMN (BPMN 2.0)	55
3.1.33	Diagrama de asignación de atributos	55
3.1.34	Diagrama de asignación de atributos MREe	55
3.1.35	Diagrama de asignación de estrategias	56
3.1.36	Diagrama de asignación de funciones	56
3.1.37	Diagrama de asignación de números indicadores.....	60
3.1.38	Diagrama de asignación de productos.....	61
3.1.39	Diagrama de asignación de reglas de actividad	63



3.1.40	Diagrama de asignación de requisitos	63
3.1.41	Diagrama de asignación de servicio	65
3.1.42	Diagrama de asignación de tareas.....	66
3.1.43	Diagrama de asignación SAP Solutions.....	69
3.1.44	Diagrama de cadena del valor añadido.....	69
3.1.45	Diagrama de casos de uso UML 1.4	70
3.1.46	Diagrama de casos de uso UML2	71
3.1.47	Diagrama de causa y efecto BSC.....	79
3.1.48	Diagrama de clases	79
3.1.49	Diagrama de clases de costes	79
3.1.50	Diagrama de clases UML 1.4	80
3.1.51	Diagrama de clases UML2	81
3.1.52	Diagrama de clasificación	88
3.1.53	Diagrama de colaboración BPMN (BPMN 2.0)	88
3.1.54	Diagrama de colaboración de aplicación	89
3.1.55	Diagrama de colaboración de aplicación (físico)	91
3.1.56	Diagrama de colaboración de servicio	94
3.1.57	Diagrama de colaboración UML 1.4.....	95
3.1.58	Diagrama de componentes UML 1.4	96
3.1.59	Diagrama de componentes UML2	96
3.1.60	Diagrama de comunicación.....	104
3.1.61	Diagrama de comunicación UML2	104
3.1.62	Diagrama de conversación BPMN (BPMN 2.0)	111
3.1.63	Diagrama de derechos	111
3.1.64	Diagrama de descripción de clases UML 1.4.....	112
3.1.65	Diagrama de despliegue UML 1.4	113
3.1.66	Diagrama de despliegue UML2	113
3.1.67	Diagrama de entrada/salida	121
3.1.68	Diagrama de entrada/salida (inverso).....	121
3.1.69	Diagrama de espina.....	122
3.1.70	Diagrama de estados UML 1.4	122
3.1.71	Diagrama de estrategias	123
3.1.72	Diagrama de estructura de composición UML2	123
3.1.73	Diagrama de estructura de conocimiento	135
3.1.74	Diagrama de eventos.....	136
3.1.75	Diagrama de eventos (instancia).....	137
3.1.76	Diagrama de flujo de datos	137
3.1.77	Diagrama de flujo de información.....	138
3.1.78	Diagrama de flujo de materiales	138
3.1.79	Diagrama de intercambio de prestación/producto.....	138
3.1.80	Diagrama de intercambio de prestación/producto (gráfico).....	140
3.1.81	Diagrama de materiales.....	141
3.1.82	Diagrama de máquina de estados de protocolo UML2	141
3.1.83	Diagrama de máquina de estados UML2.....	153
3.1.84	Diagrama de niveles de función/organización.....	160
3.1.85	Diagrama de objetivos.....	160
3.1.86	Diagrama de objetos UML2.....	161
3.1.87	Diagrama de pantalla	168
3.1.88	Diagrama de papeles	169
3.1.89	Diagrama de paquetes UML2	169
3.1.90	Diagrama de perfil UML2	176
3.1.91	Diagrama de proceso BPMN (BPMN 1.x)	184
3.1.92	Diagrama de proceso BPMN (BPMN 2.0).....	185
3.1.93	Diagrama de red	185
3.1.94	Diagrama de reglas	186



3.1.95	Diagrama de relaciones.....	187
3.1.96	Diagrama de riesgos.....	187
3.1.97	Diagrama de secuencia UML 1.4.....	187
3.1.98	Diagrama de secuencia UML2	188
3.1.99	Diagrama de selección de procesos	195
3.1.100	Diagrama de sistema de aplicación.....	195
3.1.101	Diagrama de tabla.....	196
3.1.102	Diagrama de tiempos UML2.....	197
3.1.103	Diagrama de tipo de sistema de aplicación	204
3.1.104	Diagrama de tipo de sistema de aplicación (visualizado en columnas).....	205
3.1.105	Diagrama de trayectoria comercial	206
3.1.106	Diagrama de vista de interacción UML2.....	206
3.1.107	Diagrama soporte de información.....	214
3.1.108	Diagrama SWOT	214
3.1.109	Diagrama TOGAF	214
3.1.110	Diagrama Y	215
3.1.111	Diseño de corriente de valor	216
3.1.112	Diseño de máscara de pantalla	216
3.1.113	Dominio de atributos del sistema	217
3.1.114	DTD	217
3.1.115	E-Business scenario diagram	218
3.1.116	Entorno de sistema	218
3.1.117	Estructura DW	220
3.1.118	Estructura SAP NetWeaver Business Warehouse	220
3.1.119	Gestión de encuestas.....	220
3.1.120	Hoja de cálculo	220
3.1.121	Horario	237
3.1.122	Horario combinado	237
3.1.123	Horario de proceso	238
3.1.124	Horario de proyecto.....	240
3.1.125	Industrial process.....	241
3.1.126	IT architecture mapping.....	242
3.1.127	IT architecture matrix.....	242
3.1.128	Jerarquía de competencias	243
3.1.129	Mapa de asistencia al proceso.....	243
3.1.130	Mapa de competencias.....	244
3.1.131	Mapa de conocimiento	244
3.1.132	Mapping de funciones	245
3.1.133	Matriz de sectores de actividad	246
3.1.134	Matriz de selección de procesos	246
3.1.135	Matriz de selección de productos.....	246
3.1.136	Modelo Data Warehouse	246
3.1.137	Modelo de asignación.....	247
3.1.138	Modelo de competitividad.....	247
3.1.139	Modelo de datos IE.....	247
3.1.140	Modelo de estructuración	248
3.1.141	Modelo de filtro SAP ALE	248
3.1.142	Modelo de flujo de datos SAP NetWeaver Business Warehouse.....	248
3.1.143	Modelo de flujo de mensajes SAP ALE.....	249
3.1.144	Modelo de función SAP ALE	249
3.1.145	Modelo de instanciación de proceso	249
3.1.146	Modelo de matriz	249
3.1.147	Modelo de perfil de transformación.....	258
3.1.148	Modelo de tipo de mensaje SAP ALE	259



3.1.149	Modelo de términos técnicos.....	259
3.1.150	Modelo SeDaM.....	259
3.1.151	Modelo XML.....	259
3.1.152	MREe.....	260
3.1.153	Método c3.....	260
3.1.154	Navegación de máscara de pantalla.....	261
3.1.155	Office process.....	262
3.1.156	OMT Class description model.....	263
3.1.157	OMT Data value decomposition.....	263
3.1.158	OMT Dynamic model.....	263
3.1.159	OMT Functional model.....	263
3.1.160	OMT Object model.....	264
3.1.161	Organigrama.....	264
3.1.162	Organigrama de distribución de tareas.....	264
3.1.163	Plan de desarrollo de programa (PD).....	265
3.1.164	Proceso de integración SAP (XI).....	265
3.1.165	Quick model.....	265
3.1.166	RAD.....	265
3.1.167	RAMS.....	265
3.1.168	Recursos técnicos.....	266
3.1.169	SAP SERM.....	267
3.1.170	SIPOC.....	267
3.1.171	Topología de red.....	268
3.1.172	Transformación.....	268
3.1.173	Transformación DW.....	269
3.1.174	Transformación SAP NetWeaver Business Warehouse.....	269
3.1.175	webMethods Task definition.....	269
3.1.176	Whiteboard.....	270
3.1.177	Árbol CtX.....	270
3.1.178	Árbol de calles (swimlanes).....	270
3.1.179	Árbol de funciones.....	270
3.1.180	Árbol de números indicadores.....	270
3.1.181	Árbol de prestación/producto.....	270
3.1.182	Árbol de prestación/producto (gráfico).....	271
3.1.183	Árbol de productos.....	271
3.1.184	Árbol de requisitos.....	272
3.2	Model Types - Connection Types/Assignment Relationship Types.....	273
3.2.1	ArchiMate model.....	273
3.2.2	Asignaciones de plantillas de cuestionario.....	559
3.2.3	Asignación de elementos organizacionales SAP Solutions.....	562
3.2.4	Asignación de funciones (SAP Solution Manager).....	570
3.2.5	Asignación de funciones SAP (SAP Solution Manager).....	570
3.2.6	Asignación multi provider SAP NetWeaver Business Warehouse.....	570
3.2.7	BPEL allocation diagram.....	571
3.2.8	BPEL process.....	580
3.2.9	Business controls diagram.....	590
3.2.10	Business Model Canvas.....	598
3.2.11	Calendario de turnos.....	618
3.2.12	CPE.....	618
3.2.13	CPE (flujo de materiales).....	722
3.2.14	CPE (instancia).....	824
3.2.15	CPE (visualizada en columnas).....	885
3.2.16	CPE (visualizada en líneas).....	978
3.2.17	CPE (visualizada en tablas horizontales).....	1071



3.2.18	CPE (visualizada en tablas)	1164
3.2.19	CPP	1257
3.2.20	DCP.....	1260
3.2.21	DCP (flujo de materiales)	1352
3.2.22	Diagrama bow tie.....	1449
3.2.23	Diagrama CD.....	1450
3.2.24	Diagrama de acceso	1450
3.2.25	Diagrama de acceso (físico).....	1546
3.2.26	Diagrama de actividad UML 1.4.....	1597
3.2.27	Diagrama de arquitectura de regla de actividad	1617
3.2.28	Diagrama de arquitectura de servicio.....	1617
3.2.29	Diagrama de arquitectura de servicio (visualizado en columnas)	1618
3.2.30	Diagrama de asignación BPMN (BPMN 1.x)	1619
3.2.31	Diagrama de asignación BPMN (BPMN 2.0)	1621
3.2.32	Diagrama de asignación de atributos	1622
3.2.33	Diagrama de asignación de atributos MREe	1623
3.2.34	Diagrama de asignación de estrategias	1626
3.2.35	Diagrama de asignación de funciones	1627
3.2.36	Diagrama de asignación de números indicadores.....	1722
3.2.37	Diagrama de asignación de productos.....	1738
3.2.38	Diagrama de asignación de reglas de actividad	1749
3.2.39	Diagrama de asignación de requisitos	1752
3.2.40	Diagrama de asignación de servicio	1761
3.2.41	Diagrama de asignación de tareas.....	1788
3.2.42	Diagrama de asignación SAP Solutions.....	1855
3.2.43	Diagrama de cadena del valor añadido.....	1858
3.2.44	Diagrama de casos de uso UML 1.4	1866
3.2.45	Diagrama de causa y efecto BSC.....	1897
3.2.46	Diagrama de clases	1901
3.2.47	Diagrama de clasificación	1906
3.2.48	Diagrama de colaboración BPMN (BPMN 2.0)	1907
3.2.49	Diagrama de colaboración de aplicación	1915
3.2.50	Diagrama de colaboración de aplicación (físico)	2007
3.2.51	Diagrama de colaboración de servicio	2049
3.2.52	Diagrama de colaboración UML 1.4.....	2070
3.2.53	Diagrama de clases de costes	2080
3.2.54	Diagrama de clases UML 1.4.....	2080
3.2.55	Diagrama de clasificación	2175
3.2.56	Diagrama de colaboración BPMN (BPMN 2.0)	2175
3.2.57	Diagrama de colaboración de aplicación	2184
3.2.58	Diagrama de colaboración de aplicación (físico)	2276
3.2.59	Diagrama de colaboración de servicio	2318
3.2.60	Diagrama de colaboración UML 1.4.....	2339
3.2.61	Diagrama de componentes UML 1.4	2348
3.2.62	Diagrama de comunicación.....	2369
3.2.63	Diagrama de conversación BPMN (BPMN 2.0)	2369
3.2.64	Diagrama de derechos	2370
3.2.65	Diagrama de descripción de clases UML 1.4.....	2382
3.2.66	Diagrama de despliegue UML 1.4	2384
3.2.67	Diagrama de entrada/salida	2426
3.2.68	Diagrama de entrada/salida (inverso).....	2432
3.2.69	Diagrama de estados UML 1.4	2437
3.2.70	Diagrama de estrategias	2449
3.2.71	Diagrama de estructura de conocimiento	2450
3.2.72	Diagrama de eventos.....	2452



3.2.73	Diagrama de eventos (instancia).....	2466
3.2.74	Diagrama de flujo de datos	2467
3.2.75	Diagrama de flujo de información.....	2470
3.2.76	Diagrama de flujo de materiales	2471
3.2.77	Diagrama de intercambio de prestación/producto.....	2473
3.2.78	Diagrama de intercambio de prestación/producto (gráfico).....	2492
3.2.79	Diagrama de materiales	2500
3.2.80	Diagrama de niveles de función/organización.....	2501
3.2.81	Diagrama de objetivos	2503
3.2.82	Diagrama de pantalla	2505
3.2.83	Diagrama de papeles	2510
3.2.84	Diagrama de proceso BPMN (BPMN 1.x)	2523
3.2.85	Diagrama de proceso BPMN (BPMN 2.0).....	2527
3.2.86	Diagrama de red	2533
3.2.87	Diagrama de reglas	2539
3.2.88	Diagrama de relaciones.....	2540
3.2.89	Diagrama de riesgos.....	2542
3.2.90	Diagrama de secuencia UML 1.4.....	2542
3.2.91	Diagrama de selección de procesos	2552
3.2.92	Diagrama de sistema de aplicación.....	2552
3.2.93	Diagrama de tabla.....	2558
3.2.94	Diagrama de tipo de sistema de aplicación	2560
3.2.95	Diagrama de tipo de sistema de aplicación (visualizado en columnas).....	2572
3.2.96	Diagrama de trayectoria comercial	2574
3.2.97	Diagrama soporte de información.....	2584
3.2.98	Diagrama SWOT	2587
3.2.99	Diagrama TOGAF	2588
3.2.100	Diseño de corriente de valor	2638
3.2.101	Diseño de máscara de pantalla	2640
3.2.102	DTD	2664
3.2.103	E-Business scenario diagram	2671
3.2.104	Entorno de sistema	2673
3.2.105	Estructura DW	2707
3.2.106	Estructura SAP NetWeaver Business Warehouse	2708
3.2.107	Gestión de encuestas.....	2708
3.2.108	Horario de proceso	2709
3.2.109	Horario de proyecto.....	2804
3.2.110	Industrial process.....	2822
3.2.111	IT architecture mapping.....	2862
3.2.112	IT architecture matrix.....	2862
3.2.113	Jerarquía de competencias	2869
3.2.114	Mapa de asistencia al proceso.....	2870
3.2.115	Mapa de competencias.....	2879
3.2.116	Mapa de conocimiento	2881
3.2.117	Mapping de funciones	2883
3.2.118	Matriz de sectores de actividad	2883
3.2.119	Matriz de selección de procesos	2884
3.2.120	Matriz de selección de productos.....	2885
3.2.121	Modelo Data Warehouse	2885
3.2.122	Modelo de asignación.....	2887
3.2.123	Modelo de competitividad.....	2889
3.2.124	Modelo de datos IE.....	2890
3.2.125	Modelo de estructuración	2894
3.2.126	Modelo de filtro SAP ALE	2895
3.2.127	Modelo de flujo de datos SAP NetWeaver Business Warehouse.....	2895



3.2.128	Modelo de flujo de mensajes SAP ALE.....	2896
3.2.129	Modelo de función SAP ALE	2897
3.2.130	Modelo de instanciación de proceso	2897
3.2.131	Modelo de perfil de transformación.....	2898
3.2.132	Modelo de términos técnicos.....	2898
3.2.133	Modelo SeDaM.....	2901
3.2.134	Modelo XML.....	2902
3.2.135	MREe.....	2903
3.2.136	Método c3	2909
3.2.137	Navegación de máscara de pantalla.....	2914
3.2.138	Office process.....	2920
3.2.139	OMT Class description model	2958
3.2.140	OMT Dynamic model.....	2959
3.2.141	OMT Functional model	2959
3.2.142	OMT Object model.....	2961
3.2.143	Organigrama	2963
3.2.144	Organigrama de distribución de tareas.....	2976
3.2.145	Plan de desarrollo de programa (PD)	2977
3.2.146	Proceso de integración SAP (XI).....	2979
3.2.147	Quick model	2980
3.2.148	RAD	2981
3.2.149	RAMS	2981
3.2.150	Recursos técnicos.....	2982
3.2.151	SAP SERM	2987
3.2.152	SIPOC.....	2989
3.2.153	Topología de red	2995
3.2.154	Transformación.....	3009
3.2.155	Transformación DW	3010
3.2.156	Transformación SAP NetWeaver Business Warehouse	3011
3.2.157	webMethods Task definition.....	3012
3.2.158	Whiteboard	3013
3.2.159	Árbol CtX	3013
3.2.160	Árbol de calles (swimlanes)	3013
3.2.161	Árbol de funciones.....	3014
3.2.162	Árbol de números indicadores.....	3015
3.2.163	Árbol de prestación/producto.....	3015
3.2.164	Árbol de prestación/producto (gráfico).....	3024
3.2.165	Árbol de productos	3031
3.2.166	Árbol de requisitos	3032
3.3	ARIS Object Types.....	3033
3.3.1	Object Types	3033
3.3.2	Object Type Specific Attribute Types.....	3222
3.3.2.1	Abstracción UML2.....	3222
3.3.2.2	Acción de aceptación de evento UML2.....	3222
3.3.2.3	Acción de aceptación de llamada UML2	3222
3.3.2.4	Acción de completar valor de característica de estructura UML2	3223
3.3.2.5	Acción de completar valor de variable UML2	3223
3.3.2.6	Acción de comprobación de identidad UML2.....	3224
3.3.2.7	Acción de creación de enlace UML2	3224
3.3.2.8	Acción de creación de excepción UML2.....	3224
3.3.2.9	Acción de creación de objeto de enlace UML2	3225
3.3.2.10	Acción de creación de objeto UML2.....	3225
3.3.2.11	Acción de destrucción de enlace UML2	3225
3.3.2.12	Acción de destrucción de objeto UML2	3226



3.3.2.13	Acción de envío de objeto UML2	3226
3.3.2.14	Acción de envío de señal UML2	3226
3.3.2.15	Acción de especificación de valor UML2	3227
3.3.2.16	Acción de iniciar comportamiento de clasificador UML2	3227
3.3.2.17	Acción de iniciar comportamiento de objeto UML2	3227
3.3.2.18	Acción de lectura de calificador de extremo de objeto de enlace UML2.....	3228
3.3.2.19	Acción de lectura de característica estructural UML2	3229
3.3.2.20	Acción de lectura de enlace UML2	3229
3.3.2.21	Acción de lectura de extensión UML2	3229
3.3.2.22	Acción de lectura de extremo de objeto de enlace UML2	3230
3.3.2.23	Acción de lectura de variables UML2	3230
3.3.2.24	Acción de lectura es de objeto clasificado UML2	3231
3.3.2.25	Acción de lectura por sí mismo UML2.....	3231
3.3.2.26	Acción de llamada de comportamiento UML2	3231
3.3.2.27	Acción de operación de llamada UML2	3232
3.3.2.28	Acción de quitar valor de característica de estructura UML2.....	3232
3.3.2.29	Acción de quitar valor de variable UML2.....	3233
3.3.2.30	Acción de reclasificación de objeto UML2.....	3233
3.3.2.31	Acción de reducción UML2	3233
3.3.2.32	Acción de respuesta UML2.....	3234
3.3.2.33	Acción de serialización UML2	3234
3.3.2.34	Acción de supresión de asociación UML2	3235
3.3.2.35	Acción de supresión de característica estructural UML2	3235
3.3.2.36	Acción de supresión de variable UML2	3235
3.3.2.37	Acción de transmisión de señal UML2	3236
3.3.2.38	Acción opaca UML2	3236
3.3.2.39	Action.....	3236
3.3.2.40	Actividad UML2	3238
3.3.2.41	Activity graph	3239
3.3.2.42	Actor	3241
3.3.2.43	Actor UML2	3242
3.3.2.44	Anotación de texto	3243
3.3.2.45	Aplicación de perfil UML2	3244
3.3.2.46	Argument.....	3245
3.3.2.47	Artefacto UML2	3246
3.3.2.48	Artifact	3247
3.3.2.49	Asociación UML2	3249
3.3.2.50	Aspecto de clasificación	3249
3.3.2.51	Association.....	3251
3.3.2.52	Association class.....	3252
3.3.2.53	Association instance	3254
3.3.2.54	Association role	3256
3.3.2.55	Atributo	3258
3.3.2.56	Atributo	3260
3.3.2.57	Atributo	3262
3.3.2.58	Atributo del sistema	3263
3.3.2.59	Atributo MRE	3265
3.3.2.60	Atributo TOC	3268
3.3.2.61	Atributo TOC (instancia)	3270
3.3.2.62	Beneficio.....	3272
3.3.2.63	Biblioteca de programas	3274
3.3.2.64	Botón	3275
3.3.2.65	Botón de opción / Casilla de verificación	3277
3.3.2.66	Campo.....	3279



3.3.2.67	Campo (ejemplar)	3281
3.3.2.68	Canal de distribución	3283
3.3.2.69	Capítulo	3285
3.3.2.70	Característica de prestación/producto	3286
3.3.2.71	Carpeta de operaciones	3288
3.3.2.72	Caso de uso UML2	3290
3.3.2.73	Categoría de conocimiento	3290
3.3.2.74	Categoría de pantalla	3292
3.3.2.75	Categoría de riesgo	3294
3.3.2.76	Ciclo de instanciación	3296
3.3.2.77	Ciclo de turnos	3297
3.3.2.78	Clase de asociación UML2	3299
3.3.2.79	Clase de componente de hardware	3300
3.3.2.80	Clase de conexión de red	3302
3.3.2.81	Clase de costes	3303
3.3.2.82	Clase de empaquetamiento	3305
3.3.2.83	Clase de equipo de almacén	3307
3.3.2.84	Clase de función informática	3309
3.3.2.85	Clase de materiales	3311
3.3.2.86	Clase de medios auxiliares técnicos	3313
3.3.2.87	Clase de medios de producción	3315
3.3.2.88	Clase de módulo	3317
3.3.2.89	Clase de nodo de red	3318
3.3.2.90	Clase de red	3320
3.3.2.91	Clase de sistema de aplicación	3322
3.3.2.92	Clase de sistema de transporte	3324
3.3.2.93	Clase de tipo de objeto	3326
3.3.2.94	Clase UML2	3327
3.3.2.95	Class	3328
3.3.2.96	Classifier role	3331
3.3.2.97	Classifier-in-state	3333
3.3.2.98	Cláusula UML2	3334
3.3.2.99	Clúster/Modelo de datos	3335
3.3.2.100	Clúster/Modelo de datos	3337
3.3.2.101	Colaboración UML2	3339
3.3.2.102	Collaboration	3339
3.3.2.103	Collaboration instance set	3341
3.3.2.104	Columna	3343
3.3.2.105	Comentario UML2	3344
3.3.2.106	Component	3345
3.3.2.107	Component instance	3346
3.3.2.108	Componente de hardware	3348
3.3.2.109	Componente de patrón de transformación	3350
3.3.2.110	Componente UML2	3352
3.3.2.111	Comportamiento de función UML2	3352
3.3.2.112	Comportamiento opaco UML2	3353
3.3.2.113	Comunicación	3353
3.3.2.114	Condición de competencia	3355
3.3.2.115	Conector UML2	3357
3.3.2.116	Conexión de red	3357
3.3.2.117	Configuración de la facultad	3359
3.3.2.118	Conformidad de protocolo UML2	3361
3.3.2.119	Conjunto de generalizaciones UML2	3361
3.3.2.120	Connector	3361
3.3.2.121	Conocimiento documentado	3363



3.3.2.122	Constante	3365
3.3.2.123	Constraint	3366
3.3.2.124	Contenido	3368
3.3.2.125	Continuación UML2.....	3370
3.3.2.126	Contrato	3370
3.3.2.127	Controlador	3372
3.3.2.128	Controlador de excepciones UML2	3374
3.3.2.129	Conversación.....	3374
3.3.2.130	Cost driver	3375
3.3.2.131	Costes	3377
3.3.2.132	Cuadro combinado	3379
3.3.2.133	Cuadro de texto.....	3381
3.3.2.134	Data store.....	3382
3.3.2.135	Data value	3384
3.3.2.136	Datos de creación de extremo de enlace UML2	3386
3.3.2.137	Datos de destrucción de extremo de enlace UML2	3386
3.3.2.138	Datos de extremo de enlace UML2	3387
3.3.2.139	Definición de test	3387
3.3.2.140	Dependencia UML2.....	3389
3.3.2.141	Descanso	3389
3.3.2.142	Desencadenador UML2	3391
3.3.2.143	Despliegue UML2	3391
3.3.2.144	Diseño	3392
3.3.2.145	Diseño de lista.....	3394
3.3.2.146	Diseño de pantalla	3396
3.3.2.147	Dispositivo UML2	3397
3.3.2.148	División de partes UML2.....	3398
3.3.2.149	Dominio	3398
3.3.2.150	Dominio (físico)	3400
3.3.2.151	Dominio de atributos del sistema	3402
3.3.2.152	Duración UML2	3403
3.3.2.153	Elemento	3404
3.3.2.154	Elemento conectable UML2.....	3405
3.3.2.155	Elemento de arquitectura	3406
3.3.2.156	Elemento de base ARIS.....	3407
3.3.2.157	Elemento de clasificación	3408
3.3.2.158	Elemento de control de lista	3410
3.3.2.159	Elemento de control de árbol	3411
3.3.2.160	Elemento de objeto	3413
3.3.2.161	Emplazamiento	3415
3.3.2.162	Energy type	3417
3.3.2.163	Enlace	3419
3.3.2.164	Enlace de atributo	3420
3.3.2.165	Entity	3422
3.3.2.166	Entorno de ejecución UML2	3424
3.3.2.167	Enumeración	3424
3.3.2.168	Enumeración UML2.....	3426
3.3.2.169	Enumeration literal.....	3426
3.3.2.170	Environment.....	3428
3.3.2.171	Equipo de almacén	3430
3.3.2.172	Especificación de despliegue UML2	3432
3.3.2.173	Especificación de ejecución de acción UML2.....	3433
3.3.2.174	Especificación de ejecución de comportamiento UML2.....	3433
3.3.2.175	Especificación de instancia UML2.....	3433
3.3.2.176	Especificación de ocurrencia de destrucción UML2	3434



3.3.2.177	Especificación de ocurrencia de ejecución UML2	3434
3.3.2.178	Especificación de ocurrencia de mensaje UML2	3434
3.3.2.179	Especificación de ocurrencia UML2	3435
3.3.2.180	Estado final UML2	3435
3.3.2.181	Estado UML2	3435
3.3.2.182	Estereotipo UML2	3436
3.3.2.183	Evaluación	3436
3.3.2.184	Evento.....	3438
3.3.2.185	Evento de calendario	3441
3.3.2.186	Evento de cambio UML2.....	3443
3.3.2.187	Evento de llamada UML2.....	3443
3.3.2.188	Evento de recepción cualquiera UML2	3444
3.3.2.189	Evento de señal UML2	3444
3.3.2.190	Evento de tiempo UML2	3444
3.3.2.191	Exception.....	3445
3.3.2.192	Expresión de serie de caracteres UML2	3446
3.3.2.193	Expresión de tiempo UML2	3447
3.3.2.194	Expresión opaca UML2	3447
3.3.2.195	Expresión UML2	3447
3.3.2.196	Extension point.....	3448
3.3.2.197	Extensión UML2	3449
3.3.2.198	Extremo de conector UML2.....	3450
3.3.2.199	Extremo de extensión UML2	3450
3.3.2.200	Factor de éxito	3451
3.3.2.201	Facultad.....	3453
3.3.2.202	Fielded capability	3454
3.3.2.203	Flujo de control UML2	3456
3.3.2.204	Flujo de información	3456
3.3.2.205	Flujo de información UML2	3458
3.3.2.206	Flujo de materiales.....	3459
3.3.2.207	Flujo de objeto UML2	3460
3.3.2.208	Fragmento combinado UML2	3461
3.3.2.209	Fragmento Considerar o ignorar UML2	3461
3.3.2.210	Función.....	3461
3.3.2.211	Función informática.....	3474
3.3.2.212	Fusión de paquetes UML2.....	3476
3.3.2.213	Gate.....	3476
3.3.2.214	Generalización UML2	3477
3.3.2.215	Grupo.....	3478
3.3.2.216	Grupo de tipos de atributo	3480
3.3.2.217	Herramienta	3482
3.3.2.218	Horario	3483
3.3.2.219	Imagen UML2	3485
3.3.2.220	Importación de elemento UML2	3486
3.3.2.221	Importación de paquete UML2	3486
3.3.2.222	Incluir UML2.....	3486
3.3.2.223	Informaciones contextuales.....	3486
3.3.2.224	Information element.....	3488
3.3.2.225	Ingresos	3491
3.3.2.226	Inicio de bucle	3492
3.3.2.227	Instancia de atributo MRE	3494
3.3.2.228	Instancia de clúster.....	3496
3.3.2.229	Instancia de evento.....	3498
3.3.2.230	Instancia de regla	3500
3.3.2.231	Instancia de términos técnicos.....	3501



3.3.2.232	Instancia del número indicador	3503
3.3.2.233	Instrumento de marketing	3505
3.3.2.234	Interacción UML2	3507
3.3.2.235	Interaction instance set	3507
3.3.2.236	Interfaz UML2.....	3509
3.3.2.237	Intervalo de instanciación	3510
3.3.2.238	Intervalo de tiempo de ejecución UML2.....	3511
3.3.2.239	Intervalo de tiempo UML2	3512
3.3.2.240	Intervalo UML2	3512
3.3.2.241	Invariable de estado UML2	3512
3.3.2.242	IS service	3512
3.3.2.243	Juego de parámetros UML2	3514
3.3.2.244	Juego de respuestas.....	3514
3.3.2.245	Lenguaje de programación	3516
3.3.2.246	Link object	3518
3.3.2.247	Lista	3520
3.3.2.248	Location type.....	3522
3.3.2.249	Línea de vida UML2	3523
3.3.2.250	Manifestación UML2.....	3524
3.3.2.251	Mapa de bits.....	3524
3.3.2.252	Medio auxiliar técnico	3526
3.3.2.253	Medios de producción	3528
3.3.2.254	Mensaje	3530
3.3.2.255	Mensaje UML2	3532
3.3.2.256	Modelo UML2.....	3532
3.3.2.257	Máquina de estados de protocolo UML2.....	3533
3.3.2.258	Máquina de estados UML2	3533
3.3.2.259	Módulo	3533
3.3.2.260	Módulo de programa	3535
3.3.2.261	Necesidad	3537
3.3.2.262	Nivel de organización.....	3538
3.3.2.263	Nodo condicional UML2	3540
3.3.2.264	Nodo de actividad estructurado UML2	3541
3.3.2.265	Nodo de almacén de datos UML2	3541
3.3.2.266	Nodo de ciclo UML2	3541
3.3.2.267	Nodo de decisión UML2.....	3542
3.3.2.268	Nodo de extensión UML2.....	3542
3.3.2.269	Nodo de extremo de actividad UML2.....	3542
3.3.2.270	Nodo de fusión UML2.....	3543
3.3.2.271	Nodo de fusión UML2.....	3543
3.3.2.272	Nodo de objeto UML2	3543
3.3.2.273	Nodo de parámetro de actividad UML2.....	3544
3.3.2.274	Nodo de Portapapeles central UML2.....	3544
3.3.2.275	Nodo de ramificación UML2	3544
3.3.2.276	Nodo de red	3545
3.3.2.277	Nodo de secuencia UML2.....	3547
3.3.2.278	Nodo del extremo de flujo UML2	3547
3.3.2.279	Nodo inicial UML2.....	3547
3.3.2.280	Nodo UML2	3548
3.3.2.281	Note	3548
3.3.2.282	Número de unidad de medida	3550
3.3.2.283	O exclusivo	3552
3.3.2.284	Object instance.....	3553
3.3.2.285	Objetivo.....	3555
3.3.2.286	Objeto 'Almacén de datos'.....	3557



3.3.2.287	Objeto 'Almacén de datos'	3559
3.3.2.288	Objeto complejo	3560
3.3.2.289	Objeto de negocio	3561
3.3.2.290	Observación de la duración UML2	3564
3.3.2.291	Observación del tiempo UML2	3564
3.3.2.292	Ocurrencia de enumeración	3564
3.3.2.293	Operación UML2	3566
3.3.2.294	Operador de esp./gen	3566
3.3.2.295	Operando de interacción UML2	3568
3.3.2.296	Operation	3568
3.3.2.297	Organigrama	3570
3.3.2.298	Organización general UML2	3572
3.3.2.299	Package	3572
3.3.2.300	Panel	3574
3.3.2.301	Pantalla	3576
3.3.2.302	Paquete UML2	3578
3.3.2.303	Participant	3579
3.3.2.304	Partición de actividad UML2	3581
3.3.2.305	Partition	3581
3.3.2.306	Partner	3583
3.3.2.307	Partner link	3585
3.3.2.308	Parámetro	3586
3.3.2.309	Parámetro de plantilla de clasificador UML2	3588
3.3.2.310	Parámetro de plantilla de elemento conectable UML2	3588
3.3.2.311	Parámetro de plantilla de operación UML2	3589
3.3.2.312	Parámetro de plantilla UML2	3589
3.3.2.313	Parámetro UML2	3589
3.3.2.314	Pasaje	3590
3.3.2.315	Patrón de transformación	3591
3.3.2.316	Peligro	3593
3.3.2.317	Perfil de transformación	3595
3.3.2.318	Perfil UML2	3597
3.3.2.319	Persona	3597
3.3.2.320	Persona	3600
3.3.2.321	Perspectiva	3600
3.3.2.322	Plan de instanciación	3602
3.3.2.323	Plan de turnos	3603
3.3.2.324	Plantilla de cuestionario	3605
3.3.2.325	Policy	3607
3.3.2.326	Portador de información	3609
3.3.2.327	Posible respuesta	3612
3.3.2.328	Potencial de mejora	3614
3.3.2.329	Pregunta	3615
3.3.2.330	Prestación/Producto	3617
3.3.2.331	Proceso principal	3621
3.3.2.332	Process	3623
3.3.2.333	Profile	3624
3.3.2.334	Propiedad UML2	3626
3.3.2.335	Protocolo de seguridad	3627
3.3.2.336	Puerto	3628
3.3.2.337	Puerto UML2	3630
3.3.2.338	Puesto	3631
3.3.2.339	Punto de enlace UML2	3633
3.3.2.340	Punto de extensión UML2	3634
3.3.2.341	Página	3634



3.3.2.342	Quick object	3635
3.3.2.343	Ranura UML2	3637
3.3.2.344	Realización de componentes UML2	3637
3.3.2.345	Realización de interfaz UML2	3638
3.3.2.346	Realización UML2	3638
3.3.2.347	Reception.....	3638
3.3.2.348	Recibo UML2	3640
3.3.2.349	Recurso general.....	3641
3.3.2.350	Red	3643
3.3.2.351	Referencia de punto de conexión UML2	3645
3.3.2.352	Registro	3645
3.3.2.353	Región de actividad interrumpible UML2.....	3647
3.3.2.354	Región de extensión UML2	3647
3.3.2.355	Región UML2	3648
3.3.2.356	Regla.....	3648
3.3.2.357	Regla de actividad.....	3650
3.3.2.358	Relación.....	3652
3.3.2.359	Relación de extensión UML2	3654
3.3.2.360	Relation	3654
3.3.2.361	Requisito	3656
3.3.2.362	Restricción de la duración UML2	3658
3.3.2.363	Restricción de la interacción UML2	3658
3.3.2.364	Restricción del intervalo UML2	3659
3.3.2.365	Restricción del tiempo UML2	3659
3.3.2.366	Restricción UML2	3659
3.3.2.367	Risk.....	3659
3.3.2.368	Rol	3663
3.3.2.369	Ruta de comunicación UML2	3666
3.3.2.370	Sección.....	3666
3.3.2.371	Sección limitada.....	3668
3.3.2.372	Sector de actividad	3670
3.3.2.373	Separador	3671
3.3.2.374	Sequence.....	3673
3.3.2.375	Seudoestado UML2.....	3675
3.3.2.376	Señal UML2	3675
3.3.2.377	SGBD	3675
3.3.2.378	Signal.....	3677
3.3.2.379	Signatura de plantilla que se puede volver a definir UML2	3679
3.3.2.380	Signatura de plantilla UML2	3679
3.3.2.381	Sistema de aplicación	3680
3.3.2.382	Sistema de transporte	3682
3.3.2.383	Sistema operativo	3684
3.3.2.384	Socket.....	3686
3.3.2.385	Spin box	3688
3.3.2.386	State.....	3689
3.3.2.387	State machine	3691
3.3.2.388	Stereotype	3693
3.3.2.389	Strategy	3695
3.3.2.390	Subsystem	3696
3.3.2.391	Subsystem instance	3698
3.3.2.392	Suposición	3700
3.3.2.393	Survey task.....	3702
3.3.2.394	Sustitución de parámetro de plantilla UML2	3704
3.3.2.395	Sustitución UML2	3704
3.3.2.396	System	3704



3.3.2.397	Tabla.....	3706
3.3.2.398	Tabla de pantalla	3708
3.3.2.399	Tablas (ejemplar).....	3710
3.3.2.400	Tag definition	3711
3.3.2.401	Tagged value.....	3713
3.3.2.402	Tarea	3715
3.3.2.403	Terminal de entrada de acción UML2	3719
3.3.2.404	Terminal de entrada UML2	3719
3.3.2.405	Terminal de salida UML2	3720
3.3.2.406	Terminal de valor UML2	3720
3.3.2.407	Texto.....	3721
3.3.2.408	Tipo de atributo	3723
3.3.2.409	Tipo de atributo de enumeración.....	3724
3.3.2.410	Tipo de componente de hardware	3726
3.3.2.411	Tipo de conexión de red.....	3728
3.3.2.412	Tipo de datos UML2.....	3731
3.3.2.413	Tipo de elemento	3731
3.3.2.414	Tipo de empaquetamiento.....	3733
3.3.2.415	Tipo de entidad.....	3734
3.3.2.416	Tipo de equipo de almacén.....	3740
3.3.2.417	Tipo de función informática	3742
3.3.2.418	Tipo de generalización	3745
3.3.2.419	Tipo de interfaz de usuario	3747
3.3.2.420	Tipo de material.....	3749
3.3.2.421	Tipo de medio auxiliar técnico.....	3751
3.3.2.422	Tipo de medio de producción	3753
3.3.2.423	Tipo de mensaje	3755
3.3.2.424	Tipo de módulo.....	3757
3.3.2.425	Tipo de módulo de programa	3760
3.3.2.426	Tipo de nodo de red	3761
3.3.2.427	Tipo de objeto complejo.....	3763
3.3.2.428	Tipo de objeto filtro.....	3765
3.3.2.429	Tipo de red.....	3767
3.3.2.430	Tipo de relación	3769
3.3.2.431	Tipo de servicio	3772
3.3.2.432	Tipo de SGBD	3773
3.3.2.433	Tipo de sistema de aplicación	3775
3.3.2.434	Tipo de sistema de transporte	3779
3.3.2.435	Tipo de sistema operativo	3781
3.3.2.436	Tipo de unidad organizativa.....	3783
3.3.2.437	Tipo de unidad organizativa de sistema	3785
3.3.2.438	Tipo de valor UML2 'Booleano'	3787
3.3.2.439	Tipo de valor UML2 'CERO'	3788
3.3.2.440	Tipo de valor UML2 'Entero'	3788
3.3.2.441	Tipo de valor UML2 'Ilimitado natural'.....	3788
3.3.2.442	Tipo de valor UML2 'Real'	3789
3.3.2.443	Tipo de valor UML2 'Serie de caracteres'	3789
3.3.2.444	Tipo sencillo UML2.....	3789
3.3.2.445	Transición de protocolo UML2	3789
3.3.2.446	Transición UML2	3790
3.3.2.447	Turno	3790
3.3.2.448	Término técnico	3792
3.3.2.449	UML Model	3795
3.3.2.450	Unidad de medida	3796
3.3.2.451	Unidad de soporte de proceso.....	3798



3.3.2.452	Unidad informativa UML2	3800
3.3.2.453	Unidad organizativa.....	3800
3.3.2.454	Unidad organizativa de sistema	3803
3.3.2.455	Use case instance	3805
3.3.2.456	Uso de interacción UML2	3807
3.3.2.457	Utilización de la colaboración UML2	3807
3.3.2.458	Utilización UML2	3808
3.3.2.459	Vacío.....	3808
3.3.2.460	Valor de calificador UML2	3809
3.3.2.461	Valor de enumeración UML2	3810
3.3.2.462	Valor de instancia UML2.....	3810
3.3.2.463	Variable de empleado	3810
3.3.2.464	Variable UML2	3812
3.3.2.465	View.....	3812
3.3.2.466	View (físico)	3814
3.3.2.467	Vinculación de plantilla UML2.....	3816
3.3.2.468	Ámbito de valores MRE	3816
3.3.2.469	Área de memoria	3818
3.3.2.470	Índice.....	3820
3.4	ARIS Attribute Types.....	3822
3.4.1	Possible Attribute Values	3822
3.4.2	Domain: Integer and Floating Point Numbers.....	3917
3.4.3	Attribute Type Groups	3922
3.5	Hidable/Displayable Model Types	3930
3.6	Number of Possible Assignments	3944
3.7	Model Types (ModelTypeEnum).....	4046
3.8	Object Definitions (ObjTypeEnum)	4056
3.9	Connection Definitions (CxnTypeEnum)	4074
3.10	Object symbols (SymbolNum)	4096
3.11	Attribute Number, Length and Data Type (AttrTypeEnum).....	4177
3.12	Columns/Rows (LaneTypeEnum).....	4329
3.13	Enumeration Values (AttrValueType).....	4334



1 Classification of models

Model layout is based on symbol positions and the meaning of relationships. Which symbols and relationships take on the central role depends on the model type. Associations are listed in the following tables.

1.1 Layout classes

Class	Description	Layout procedure (available in the program)
Directed graph with associations (DG)	Directed graphs with associations are used to represent models in which specific object types build a directional structure. These object types can have relationships to other object types.	Directed graph (EPC) Directed graph (BPMN) Directed graph (attribute-based)
Central object type (CO)	Models with a central object type serve to represent relationships between this object type and other object types.	Central object type
Central object type with priority (CP)	Models with a central object type with priority serve to represent relationships between the central object type and other object types. Here, the object type with the highest priority in the current model occupies the central role.	Central object type
Pure hierarchy (PH)	Pure hierarchies consist of only one object type. The hierarchy relationship can be reflected by different connection types.	Hierarchy
Hierarchy with associations (HA)	Hierarchies with associations represent trees that consist of only one object type. The hierarchy relationship can be reflected by different connection types. Besides hierarchy relationships, other object types can be assigned to the objects that build the hierarchy.	Hierarchy
Hierarchies with crosslinks (HC)	A hierarchy with crosslinks contains multiple structurally relevant object types that can build subhierarchies. These subhierarchies can be linked via structurally irrelevant connections. An example of a model type using this layout is	Hierarchy



Class	Description	Layout procedure (available in the program)
	<p>the organizational chart. Objects of the Group and Organizational unit types are structurally relevant and can build subhierarchies using the is superior relationship type. The structurally irrelevant is assigned to connection can be drawn between a group hierarchy and the hierarchy of organizational units.</p>	
SAP® SERM layout	<p>Directed graph with associations, where the direction the relationships are drawn in when created does not match the direction of the model flow. This means that is supertype of relationships between entity type and generalization type, and is subtype of relationships between generalization type and entity type are both drawn from the entity type to the generalization type, while the layout represents relationships from entity type to generalization type, and from generalization type to entity type.</p>	SAP® SERM
Undirected graph (ERM)	<p>An eERM layout requires special handling because the alignment of individual connections does not correspond to the direction the connections are drawn in when created. An example of such a connection is the is subtype of connection drawn from Entity type objects to Generalization type objects. However, the layout will represent the connection as running from the generalization type to the entity type.</p>	ERM
	<p>Combines the properties of a directed graph with associations and the properties of a hierarchy. Directed connections run from left to right, hierarchical relationships from top to bottom.</p>	Value-added chain
EPC (column display) layout	<p>This layout procedure is applied to model types that consist of two rows and any number of columns (column display), or vice versa (row</p>	Models (column/row display)



Class	Description	Layout procedure (available in the program)
EPC (row display) layout PCD layout Input/Output diagram layout	display). Models that consist of any required number of rows and columns use the LAYOUT_IN_OUT layout procedure. Typical examples are the Input/Output diagram or the Business segment matrix.	
Universal procedure	All model types that cannot be associated with a particular layout procedure are subject to the universal procedure.	Universal procedure
UML layout	This layout procedure is used only for UML models edited with ARIS UML Designer.	UML layout

1.2 Assignment of models to layout classes

Model	Class	Structurally relevant/central objects (priority)
Application system diagram	Hierarchy with crosslinks	Application system (1), IT function (1), Program module type (3), Program module type (2), Module (1)
Application system type diagram	Hierarchy with crosslinks	IT function type (2), IT function class (1), Application system class (1), Module class (1), Application system type (2), Module type (2)
Attribute allocation diagram	Central object type with priority	Attribute (2), Relation (1)
CD diagram	Pure hierarchy	Cost driver



Model	Class	Structurally relevant/central objects (priority)
EPC	Directed graph with associations	Process interface, Function (target), All operators, Function, Operation, System function (target), Shift, System function (actual), Event, Function (actual)
EPC (instance)	Directed graph with associations	All operators (inst.), Event instance, Project guideline, Task
EPC (material flow)	Directed graph with associations	All operators, Event, Process interface, Function (target), Operation, System function (actual), System function (target), Function (actual), Function
eERM	Undirected graph (ERM)	Generalization, Cluster, Reint. relationship type, Relationship type, Entity type
eERM attribute allocation diagram	Central object type with priority	Attribute type group (5), Generalization (3), FK attribute (ERM) (4), K attribute (ERM) (4), D attribute (ERM) (4), Reint. relationship type, Relationship type (2), Entity type (1)
Event diagram	Hierarchy with associations	Event, All operators
Technical terms model	Hierarchy with associations	Technical term
Function/Organizational level diagram	Central object type	Organizational level
Function tree	Pure hierarchy	Function
Function allocation diagram	Central object type	Object state, Function
Task allocation diagram	Central object type	Task



Model	Class	Structurally relevant/central objects (priority)
Structuring model	Pure hierarchy	Structural element
Graphic description	Directed graph with associations	Line of work, Impulse, Abort symbol, All operators, Reflector
IEF data model	SAP® SERM layout	Cluster, Generalization, Generalization, Generalization, Entity type, Generalization
Industrial process	Directed graph with associations	Event, Function (manufacturing), Rule, Function (office), Object state
Class diagram	SAP® SERM layout	Entity type, Relationship type, Reint. relationship type, Cluster, Technical term
Classification diagram	Central object type	Object type class
Cost category diagram	Pure hierarchy	Cost category
Material diagram	Hierarchy with crosslinks	Material type (1), Packaging material class (4), Material class (3), Packaging material type (2)
Network diagram	Hierarchy with crosslinks	Hardware component (1), Network (4), Network connection (3), Network node (2)
Network topology	Hierarchy with crosslinks	Network connection type (5), Network node type (4), Hardware component type (2), Hardware component class (1), Network type (3)
Office process	Directed graph with associations	Function (office), Event, Function (manufacturing), Rule
OMT Class description model	Central object type	Class



Model	Class	Structurally relevant/central objects (priority)
OMT Dynamic model	Directed graph with associations	State, Initial state, Final state
OMT Object model	Hierarchy with associations	Class
Organizational chart	Hierarchy with crosslinks	System organizational unit type, System organizational unit, Location (5), Organizational unit type (1), Position (1), Organizational unit (1), System organizational unit type (7), System organizational unit (6), Position type, Cost center, Group (4)
PPC	Directed graph with associations	All operators, Event instance, Task, Project guideline
Product tree	Pure hierarchy	Product
Process instantiation model	Directed graph with associations	Instantiation plan, Instantiation interval, Instantiation cycle
Privileges diagram	Central object type	Group, Person type, Organizational unit, Position, External person, Location, Organizational unit, Internal person
Relations diagram	Undirected graph (ERM)	eERM domain, Relation, View
SAP ALE filter model	Central object type	Function
SAP ALE function model	Pure hierarchy	Function
SAP® SERM	SAP® SERM layout	Entity type, Cluster, Generalization, Business object, SAP® SERM gen.
Shift calendar	Directed graph with associations	Shift plan, Shift cycle, Shift, Break, Operation



Model	Class	Structurally relevant/central objects (priority)
SeDaM model	SAP® SERM layout	Generalization, Entity type, Cluster
Table diagram	Undirected graph (ERM)	View (physical), Field, Table
Technical resources	Hierarchy with crosslinks	Operating resource (9), Tech. operating supply class (4), Transport system class (3), Warehouse equipment class (2), Operating resource class (1), Technical operating supply (12), Warehouse equipment (10), Operating resource type (5), Transport system type (7), Technical operating supply type (8), Warehouse equipment type (6), Transport system (11)
Knowledge structure diagram	Pure hierarchy	Documented knowledge, Knowledge category
Objective diagram	Hierarchy with crosslinks	Success factor (2), Objective (1)



2 Implicit relationships in Swimlane models

In the following Swimlane models (models in column/row display) implicit relationships are generated automatically:

- EPC (column/row display)
- Input/Output diagram
- UML Activity diagram
- PCD
- PCD (material flow)

2.1 Implicit relationships - EPC (column/row display)

The following objects can have the listed implicit relationships within this model:

Source object type	Implicit relationship	Target object type
Organizational unit	is technically responsible for	Function
Position	is technically responsible for	Function
Person	is technically responsible for	Function
Group	is technically responsible for	Function
Employee variable	is technically responsible for	Function
Organizational unit	is technically responsible for	IT function type
Position	is technically responsible for	IT function type
Person	is technically responsible for	IT function type
Group	is technically responsible for	IT function type
Organizational unit	carries out	Function
Position	carries out	Function
Person	carries out	Function
Group	carries out	Function
Employee variable	carries out	Function
Application system	supports	Function
Organizational unit	is IT responsible for	Function
Position	is IT responsible for	Function
Person	is IT responsible for	Function
Group	is IT responsible for	Function



Source object type	Implicit relationship	Target object type
Employee variable	is IT responsible for	Function
Organizational unit type	carries out	Function
Person type	carries out	Function
Organizational unit type	is IT responsible for	Function
Person type	is IT responsible for	Function
Organizational unit	is technically responsible for	Application system type
Organizational unit	is technically responsible for	Application system class
Organizational unit	is technically responsible for	Module type
Organizational unit type	is technically responsible for	Application system type
Organizational unit type	is technically responsible for	Application system class
Organizational unit type	is technically responsible for	Function
Organizational unit type	is technically responsible for	Module type
Organizational unit type	is technically responsible for	Application system
Organizational unit type	is technically responsible for	Module
Organizational unit type	is technically responsible for	IT function type
Organizational unit type	is technically responsible for	IT function
Position	is technically responsible for	Application system type
Position	is technically responsible for	Application system class
Position	is technically responsible for	Module type
Person	is technically responsible for	Application system type
Person	is technically responsible for	Application system class
Person	is technically responsible for	Module type
Person type	is technically responsible for	Application system type
Person type	is technically responsible for	Application system class
Person type	is technically responsible for	Function
Person type	is technically responsible for	Module type
Person type	is technically responsible for	Application system
Person type	is technically responsible for	Module
Person type	is technically responsible for	IT function type



Source object type	Implicit relationship	Target object type
Person type	is technically responsible for	IT function
Group	is technically responsible for	Application system type
Group	is technically responsible for	Application system class
Group	is technically responsible for	Module type
Application system type	can support	Function
Application system class	can support	Function
Organizational unit	decides on	Function
Position	decides on	Function
Person	decides on	Function
Group	decides on	Function
Employee variable	decides on	Function
Organizational unit	contributes to	Function
Position	contributes to	Function
Person	contributes to	Function
Group	contributes to	Function
Employee variable	contributes to	Function
Organizational unit	must inform about result of	Function
Position	must inform about result of	Function
Person	must inform about result of	Function
Group	must inform about result of	Function
Employee variable	must inform about result of	Function
Organizational unit	must be informed about	Function
Position	must be informed about	Function
Person	must be informed about	Function
Group	must be informed about	Function
Employee variable	must be informed about	Function
Organizational unit	must be informed on cancellation	Function
Position	must be informed on cancellation	Function



Source object type	Implicit relationship	Target object type
Person	must be informed on cancellation	Function
Group	must be informed on cancellation	Function
Person type	decides on	Function
Person type	contributes to	Function
Person type	must inform about result of	Function
Person type	must be informed about	Function
Organizational unit type	carries out	Function
Person type	must be informed on cancellation	Function
Organizational unit	has consulting role in	Function
Position	has consulting role in	Function
Person	has consulting role in	Function
Employee variable	has consulting role in	Function
Organizational unit type	has consulting role in	Function
Person type	has consulting role in	Function
Group	has consulting role in	Function
Organizational unit	accepts	Function

2.2 Implicit relationships of the Input/Output diagram

The following objects can have the listed implicit relationships within this model:

Source object type	Implicit relationship	Target object type
Function	creates output to	Information carrier
Cluster/Data model	is input for	Function
Entity type	is input for	Function
ERM attribute	is input for	Function
Function	has as output	Relationship type
Function	has as output	Cluster/Data model



Source object type	Implicit relationship	Target object type
Function	has as output	Entity type
Function	has as output	ERM attribute
Information carrier	provides input for	Function

2.3 Implicit relationships of the UML Activity diagram

The following objects can have the listed implicit relationships within this model:

Source object type	Implicit relationship	Target object type
Organizational unit	carries out	Function
Position	carries out	Function
Person	carries out	Function
Group	carries out	Function
Person type	carries out	Function

2.4 Implicit relationships of the PCD

The following objects can have the listed implicit relationships within this model:

Source object type	Implicit relationship	Target object type
Organizational unit	carries out	Function
Position	carries out	Function
Person	carries out	Function
Group	carries out	Function
Person type	carries out	Function

2.5 Implicit relationships of the PCD (material flow)

The following objects can have the listed implicit relationships within this model:

Source object type	Implicit relationship	Target object type
Organizational unit	carries out	Function



Source object type	Implicit relationship	Target object type
Position	carries out	Function
Person	carries out	Function
Group	carries out	Function
Person type	carries out	Function



3 Method tables

3.1 Model Types - Specific Object Types

3.1.1 ArchiMate model

Model Type	Object Type
ArchiMate model	Canal de distribución
ArchiMate model	Categoría de conocimiento
ArchiMate model	Class
ArchiMate model	Clúster/Modelo de datos
ArchiMate model	Contrato
ArchiMate model	Controlador
ArchiMate model	Elemento de clasificación
ArchiMate model	Emplazamiento
ArchiMate model	Evaluación
ArchiMate model	Evento
ArchiMate model	Facultad
ArchiMate model	Función
ArchiMate model	Grupo
ArchiMate model	Instancia de evento
ArchiMate model	Necesidad
ArchiMate model	Objetivo
ArchiMate model	Policy
ArchiMate model	Portador de información
ArchiMate model	Prestación/Producto
ArchiMate model	Regla
ArchiMate model	Regla de actividad
ArchiMate model	Requisito
ArchiMate model	Rol
ArchiMate model	Tarea
ArchiMate model	Tipo de componente de hardware



Model Type	Object Type
ArchiMate model	Tipo de conexión de red
ArchiMate model	Tipo de entidad
ArchiMate model	Tipo de función informática
ArchiMate model	Tipo de nodo de red
ArchiMate model	Tipo de red
ArchiMate model	Tipo de servicio
ArchiMate model	Tipo de sistema de aplicación
ArchiMate model	Término técnico
ArchiMate model	Unidad organizativa
ArchiMate model	Vacío

3.1.2 Asignaciones de plantillas de cuestionario

Model Type	Object Type
Asignaciones de plantillas de cuestionario	Categoría de riesgo
Asignaciones de plantillas de cuestionario	Definición de test
Asignaciones de plantillas de cuestionario	Función
Asignaciones de plantillas de cuestionario	Plantilla de cuestionario
Asignaciones de plantillas de cuestionario	Policy
Asignaciones de plantillas de cuestionario	Risk
Asignaciones de plantillas de cuestionario	Rol
Asignaciones de plantillas de cuestionario	Survey task
Asignaciones de plantillas de cuestionario	Tarea
Asignaciones de plantillas de cuestionario	Tipo de sistema de aplicación
Asignaciones de plantillas de cuestionario	Término técnico
Asignaciones de plantillas de cuestionario	Unidad organizativa



3.1.3 Asignación de elementos organizacionales SAP Solutions

Model Type	Object Type
Asignación de elementos organizacionales SAP Solutions	Grupo
Asignación de elementos organizacionales SAP Solutions	Pantalla
Asignación de elementos organizacionales SAP Solutions	Persona
Asignación de elementos organizacionales SAP Solutions	Puesto
Asignación de elementos organizacionales SAP Solutions	Rol
Asignación de elementos organizacionales SAP Solutions	Tipo de unidad organizativa
Asignación de elementos organizacionales SAP Solutions	Unidad organizativa
Asignación de elementos organizacionales SAP Solutions	Unidad organizativa de sistema

3.1.4 Asignación de funciones (SAP Solution Manager)

Model Type	Object Type
Asignación de funciones (SAP Solution Manager)	Función

3.1.5 Asignación de funciones SAP (SAP Solution Manager)

Model Type	Object Type
Asignación de funciones SAP (SAP Solution Manager)	Función



3.1.6 Asignación multi provider SAP NetWeaver Business Warehouse

Model Type	Object Type
Asignación multi provider SAP NetWeaver Business Warehouse	Clúster/Modelo de datos
Asignación multi provider SAP NetWeaver Business Warehouse	Objeto 'Almacén de datos'
Asignación multi provider SAP NetWeaver Business Warehouse	Tipo de entidad

3.1.7 Atributos de sistema

Model Type	Object Type
Atributos de sistema	Atributo del sistema

3.1.8 BPEL allocation diagram

Model Type	Object Type
BPEL allocation diagram	Atributo MRE
BPEL allocation diagram	Class
BPEL allocation diagram	Evento
BPEL allocation diagram	Exception
BPEL allocation diagram	Función
BPEL allocation diagram	Grupo de tipos de atributo
BPEL allocation diagram	Inicio de bucle
BPEL allocation diagram	Object instance
BPEL allocation diagram	Package
BPEL allocation diagram	Partner
BPEL allocation diagram	Partner link
BPEL allocation diagram	Parámetro
BPEL allocation diagram	Regla



3.1.9 BPEL process

Model Type	Object Type
BPEL process	Atributo MRE
BPEL process	Class
BPEL process	Evento
BPEL process	Exception
BPEL process	Función
BPEL process	Grupo de tipos de atributo
BPEL process	Inicio de bucle
BPEL process	Object instance
BPEL process	Package
BPEL process	Partner
BPEL process	Partner link
BPEL process	Parámetro
BPEL process	Regla

3.1.10 Business controls diagram

Model Type	Object Type
Business controls diagram	Definición de test
Business controls diagram	Emplazamiento
Business controls diagram	Función
Business controls diagram	Grupo
Business controls diagram	Objetivo
Business controls diagram	Pantalla
Business controls diagram	Persona
Business controls diagram	Plantilla de cuestionario
Business controls diagram	Policy
Business controls diagram	Portador de información
Business controls diagram	Puesto



Model Type	Object Type
Business controls diagram	Risk
Business controls diagram	Rol
Business controls diagram	Tarea
Business controls diagram	Tipo de sistema de aplicación
Business controls diagram	Tipo de unidad organizativa
Business controls diagram	Término técnico
Business controls diagram	Unidad organizativa
Business controls diagram	Variable de empleado

3.1.11 Business Model Canvas

Model Type	Object Type
Business Model Canvas	Beneficio
Business Model Canvas	Canal de distribución
Business Model Canvas	Clúster/Modelo de datos
Business Model Canvas	Costes
Business Model Canvas	Elemento de clasificación
Business Model Canvas	Función
Business Model Canvas	Ingresos
Business Model Canvas	Necesidad
Business Model Canvas	Persona
Business Model Canvas	Prestación/Producto
Business Model Canvas	Rol
Business Model Canvas	Tipo de componente de hardware
Business Model Canvas	Tipo de servicio
Business Model Canvas	Tipo de sistema de aplicación
Business Model Canvas	Tipo de unidad organizativa
Business Model Canvas	Unidad organizativa



3.1.12 Calendario de turnos

Model Type	Object Type
Calendario de turnos	Ciclo de turnos
Calendario de turnos	Descanso
Calendario de turnos	Plan de turnos
Calendario de turnos	Turno

3.1.13 CPE

Model Type	Object Type
CPE	Atributo MRE
CPE	Atributo TOC
CPE	Canal de distribución
CPE	Categoría de conocimiento
CPE	Clase de costes
CPE	Clase de sistema de aplicación
CPE	Class
CPE	Clúster/Modelo de datos
CPE	Component
CPE	Condición de competencia
CPE	Configuración de la facultad
CPE	Conocimiento documentado
CPE	Cost driver
CPE	Diseño de lista
CPE	Diseño de pantalla
CPE	Emplazamiento
CPE	Evento
CPE	Factor de éxito
CPE	Facultad
CPE	Función



Model Type	Object Type
CPE	Función informática
CPE	Grupo
CPE	Grupo de tipos de atributo
CPE	IS service
CPE	Information element
CPE	Instancia del número indicador
CPE	Lista
CPE	Medios de producción
CPE	Módulo
CPE	Objetivo
CPE	Objeto de negocio
CPE	Ocurrencia de enumeración
CPE	Package
CPE	Pantalla
CPE	Persona
CPE	Plantilla de cuestionario
CPE	Policy
CPE	Portador de información
CPE	Prestación/Producto
CPE	Puesto
CPE	Recurso general
CPE	Regla
CPE	Regla de actividad
CPE	Requisito
CPE	Risk
CPE	Rol
CPE	Sistema de aplicación
CPE	Socket
CPE	Suposición



Model Type	Object Type
CPE	Tarea
CPE	Tipo de componente de hardware
CPE	Tipo de elemento
CPE	Tipo de entidad
CPE	Tipo de función informática
CPE	Tipo de módulo
CPE	Tipo de objeto complejo
CPE	Tipo de relación
CPE	Tipo de servicio
CPE	Tipo de sistema de aplicación
CPE	Tipo de unidad organizativa
CPE	Tipo de unidad organizativa de sistema
CPE	Término técnico
CPE	Unidad organizativa
CPE	Unidad organizativa de sistema
CPE	Vacío
CPE	Variable de empleado

3.1.14 CPE (flujo de materiales)

Model Type	Object Type
CPE (flujo de materiales)	Atributo MRE
CPE (flujo de materiales)	Atributo TOC
CPE (flujo de materiales)	Categoría de conocimiento
CPE (flujo de materiales)	Clase de costes
CPE (flujo de materiales)	Clase de sistema de aplicación
CPE (flujo de materiales)	Class
CPE (flujo de materiales)	Clúster/Modelo de datos
CPE (flujo de materiales)	Component
CPE (flujo de materiales)	Condición de competencia



Model Type	Object Type
CPE (flujo de materiales)	Configuración de la facultad
CPE (flujo de materiales)	Conocimiento documentado
CPE (flujo de materiales)	Cost driver
CPE (flujo de materiales)	Diseño de lista
CPE (flujo de materiales)	Diseño de pantalla
CPE (flujo de materiales)	Emplazamiento
CPE (flujo de materiales)	Equipo de almacén
CPE (flujo de materiales)	Evento
CPE (flujo de materiales)	Facultad
CPE (flujo de materiales)	Función
CPE (flujo de materiales)	Función informática
CPE (flujo de materiales)	Grupo
CPE (flujo de materiales)	Grupo de tipos de atributo
CPE (flujo de materiales)	IS service
CPE (flujo de materiales)	Information element
CPE (flujo de materiales)	Instancia del número indicador
CPE (flujo de materiales)	Lista
CPE (flujo de materiales)	Medio auxiliar técnico
CPE (flujo de materiales)	Medios de producción
CPE (flujo de materiales)	Módulo
CPE (flujo de materiales)	Objetivo
CPE (flujo de materiales)	Objeto de negocio
CPE (flujo de materiales)	Ocurrencia de enumeración
CPE (flujo de materiales)	Package
CPE (flujo de materiales)	Pantalla
CPE (flujo de materiales)	Persona
CPE (flujo de materiales)	Plantilla de cuestionario
CPE (flujo de materiales)	Policy
CPE (flujo de materiales)	Portador de información



Model Type	Object Type
CPE (flujo de materiales)	Prestación/Producto
CPE (flujo de materiales)	Puesto
CPE (flujo de materiales)	Recurso general
CPE (flujo de materiales)	Regla
CPE (flujo de materiales)	Regla de actividad
CPE (flujo de materiales)	Requisito
CPE (flujo de materiales)	Risk
CPE (flujo de materiales)	Rol
CPE (flujo de materiales)	Sistema de aplicación
CPE (flujo de materiales)	Sistema de transporte
CPE (flujo de materiales)	Socket
CPE (flujo de materiales)	Tipo de componente de hardware
CPE (flujo de materiales)	Tipo de elemento
CPE (flujo de materiales)	Tipo de empaquetamiento
CPE (flujo de materiales)	Tipo de entidad
CPE (flujo de materiales)	Tipo de equipo de almacén
CPE (flujo de materiales)	Tipo de función informática
CPE (flujo de materiales)	Tipo de material
CPE (flujo de materiales)	Tipo de medio auxiliar técnico
CPE (flujo de materiales)	Tipo de medio de producción
CPE (flujo de materiales)	Tipo de módulo
CPE (flujo de materiales)	Tipo de objeto complejo
CPE (flujo de materiales)	Tipo de relación
CPE (flujo de materiales)	Tipo de servicio
CPE (flujo de materiales)	Tipo de sistema de aplicación
CPE (flujo de materiales)	Tipo de sistema de transporte
CPE (flujo de materiales)	Tipo de unidad organizativa
CPE (flujo de materiales)	Tipo de unidad organizativa de sistema
CPE (flujo de materiales)	Término técnico



Model Type	Object Type
CPE (flujo de materiales)	Unidad organizativa
CPE (flujo de materiales)	Unidad organizativa de sistema
CPE (flujo de materiales)	Variable de empleado

3.1.15 CPE (instancia)

Model Type	Object Type
CPE (instancia)	Atributo TOC (instancia)
CPE (instancia)	Carpeta de operaciones
CPE (instancia)	Clase de sistema de aplicación
CPE (instancia)	Conocimiento documentado
CPE (instancia)	Diseño de lista
CPE (instancia)	Diseño de pantalla
CPE (instancia)	Emplazamiento
CPE (instancia)	Entity
CPE (instancia)	Función informática
CPE (instancia)	Grupo
CPE (instancia)	Instancia de atributo MRE
CPE (instancia)	Instancia de clúster
CPE (instancia)	Instancia de evento
CPE (instancia)	Instancia de regla
CPE (instancia)	Instancia de términos técnicos
CPE (instancia)	Lista
CPE (instancia)	Medios de producción
CPE (instancia)	Módulo
CPE (instancia)	Objeto complejo
CPE (instancia)	Pantalla
CPE (instancia)	Pasaje
CPE (instancia)	Persona
CPE (instancia)	Portador de información



Model Type	Object Type
CPE (instancia)	Prestación/Producto
CPE (instancia)	Puesto
CPE (instancia)	Recurso general
CPE (instancia)	Relación
CPE (instancia)	Rol
CPE (instancia)	Sistema de aplicación
CPE (instancia)	Tarea
CPE (instancia)	Tipo de componente de hardware
CPE (instancia)	Tipo de función informática
CPE (instancia)	Tipo de módulo
CPE (instancia)	Tipo de sistema de aplicación
CPE (instancia)	Tipo de unidad organizativa
CPE (instancia)	Tipo de unidad organizativa de sistema
CPE (instancia)	Unidad organizativa
CPE (instancia)	Unidad organizativa de sistema
CPE (instancia)	Variable de empleado



3.1.16 CPE (visualizada en columnas)

Model Type	Object Type
CPE (visualizada en columnas)	Atributo MRE
CPE (visualizada en columnas)	Atributo TOC
CPE (visualizada en columnas)	Categoría de conocimiento
CPE (visualizada en columnas)	Clase de costes
CPE (visualizada en columnas)	Clase de sistema de aplicación
CPE (visualizada en columnas)	Class
CPE (visualizada en columnas)	Clúster/Modelo de datos
CPE (visualizada en columnas)	Component
CPE (visualizada en columnas)	Condición de competencia
CPE (visualizada en columnas)	Conocimiento documentado
CPE (visualizada en columnas)	Cost driver
CPE (visualizada en columnas)	Diseño de lista
CPE (visualizada en columnas)	Diseño de pantalla
CPE (visualizada en columnas)	Emplazamiento
CPE (visualizada en columnas)	Evento
CPE (visualizada en columnas)	Facultad
CPE (visualizada en columnas)	Función
CPE (visualizada en columnas)	Función informática
CPE (visualizada en columnas)	Grupo
CPE (visualizada en columnas)	Grupo de tipos de atributo
CPE (visualizada en columnas)	IS service
CPE (visualizada en columnas)	Instancia del número indicador
CPE (visualizada en columnas)	Lista
CPE (visualizada en columnas)	Medios de producción
CPE (visualizada en columnas)	Módulo
CPE (visualizada en columnas)	Objetivo
CPE (visualizada en columnas)	Objeto de negocio
CPE (visualizada en columnas)	Ocurrencia de enumeración



Model Type	Object Type
CPE (visualizada en columnas)	Package
CPE (visualizada en columnas)	Pantalla
CPE (visualizada en columnas)	Persona
CPE (visualizada en columnas)	Plantilla de cuestionario
CPE (visualizada en columnas)	Policy
CPE (visualizada en columnas)	Portador de información
CPE (visualizada en columnas)	Prestación/Producto
CPE (visualizada en columnas)	Puesto
CPE (visualizada en columnas)	Recurso general
CPE (visualizada en columnas)	Regla
CPE (visualizada en columnas)	Regla de actividad
CPE (visualizada en columnas)	Requisito
CPE (visualizada en columnas)	Risk
CPE (visualizada en columnas)	Rol
CPE (visualizada en columnas)	Sistema de aplicación
CPE (visualizada en columnas)	Socket
CPE (visualizada en columnas)	Tipo de componente de hardware
CPE (visualizada en columnas)	Tipo de elemento
CPE (visualizada en columnas)	Tipo de entidad
CPE (visualizada en columnas)	Tipo de función informática
CPE (visualizada en columnas)	Tipo de módulo
CPE (visualizada en columnas)	Tipo de objeto complejo
CPE (visualizada en columnas)	Tipo de relación
CPE (visualizada en columnas)	Tipo de servicio
CPE (visualizada en columnas)	Tipo de sistema de aplicación
CPE (visualizada en columnas)	Tipo de unidad organizativa
CPE (visualizada en columnas)	Tipo de unidad organizativa de sistema
CPE (visualizada en columnas)	Término técnico
CPE (visualizada en columnas)	Unidad organizativa



Model Type	Object Type
CPE (visualizada en columnas)	Unidad organizativa de sistema
CPE (visualizada en columnas)	Variable de empleado

3.1.17 CPE (visualizada en líneas)

Model Type	Object Type
CPE (visualizada en líneas)	Atributo MRE
CPE (visualizada en líneas)	Atributo TOC
CPE (visualizada en líneas)	Categoría de conocimiento
CPE (visualizada en líneas)	Clase de costes
CPE (visualizada en líneas)	Clase de sistema de aplicación
CPE (visualizada en líneas)	Class
CPE (visualizada en líneas)	Clúster/Modelo de datos
CPE (visualizada en líneas)	Component
CPE (visualizada en líneas)	Condición de competencia
CPE (visualizada en líneas)	Conocimiento documentado
CPE (visualizada en líneas)	Cost driver
CPE (visualizada en líneas)	Diseño de lista
CPE (visualizada en líneas)	Diseño de pantalla
CPE (visualizada en líneas)	Emplazamiento
CPE (visualizada en líneas)	Evento
CPE (visualizada en líneas)	Facultad
CPE (visualizada en líneas)	Función
CPE (visualizada en líneas)	Función informática
CPE (visualizada en líneas)	Grupo
CPE (visualizada en líneas)	Grupo de tipos de atributo
CPE (visualizada en líneas)	IS service
CPE (visualizada en líneas)	Instancia del número indicador
CPE (visualizada en líneas)	Lista
CPE (visualizada en líneas)	Medios de producción



Model Type	Object Type
CPE (visualizada en líneas)	Módulo
CPE (visualizada en líneas)	Objetivo
CPE (visualizada en líneas)	Objeto de negocio
CPE (visualizada en líneas)	Ocurrencia de enumeración
CPE (visualizada en líneas)	Package
CPE (visualizada en líneas)	Pantalla
CPE (visualizada en líneas)	Persona
CPE (visualizada en líneas)	Plantilla de cuestionario
CPE (visualizada en líneas)	Policy
CPE (visualizada en líneas)	Portador de información
CPE (visualizada en líneas)	Prestación/Producto
CPE (visualizada en líneas)	Puesto
CPE (visualizada en líneas)	Recurso general
CPE (visualizada en líneas)	Regla
CPE (visualizada en líneas)	Regla de actividad
CPE (visualizada en líneas)	Requisito
CPE (visualizada en líneas)	Risk
CPE (visualizada en líneas)	Rol
CPE (visualizada en líneas)	Sistema de aplicación
CPE (visualizada en líneas)	Socket
CPE (visualizada en líneas)	Tipo de componente de hardware
CPE (visualizada en líneas)	Tipo de elemento
CPE (visualizada en líneas)	Tipo de entidad
CPE (visualizada en líneas)	Tipo de función informática
CPE (visualizada en líneas)	Tipo de módulo
CPE (visualizada en líneas)	Tipo de objeto complejo
CPE (visualizada en líneas)	Tipo de relación
CPE (visualizada en líneas)	Tipo de servicio
CPE (visualizada en líneas)	Tipo de sistema de aplicación



Model Type	Object Type
CPE (visualizada en líneas)	Tipo de unidad organizativa
CPE (visualizada en líneas)	Tipo de unidad organizativa de sistema
CPE (visualizada en líneas)	Término técnico
CPE (visualizada en líneas)	Unidad organizativa
CPE (visualizada en líneas)	Unidad organizativa de sistema
CPE (visualizada en líneas)	Variable de empleado

3.1.18 CPE (visualizada en tablas horizontales)

Model Type	Object Type
CPE (visualizada en tablas horizontales)	Atributo MRE
CPE (visualizada en tablas horizontales)	Atributo TOC
CPE (visualizada en tablas horizontales)	Categoría de conocimiento
CPE (visualizada en tablas horizontales)	Clase de costes
CPE (visualizada en tablas horizontales)	Clase de sistema de aplicación
CPE (visualizada en tablas horizontales)	Class
CPE (visualizada en tablas horizontales)	Clúster/Modelo de datos
CPE (visualizada en tablas horizontales)	Component
CPE (visualizada en tablas horizontales)	Condición de competencia
CPE (visualizada en tablas horizontales)	Conocimiento documentado
CPE (visualizada en tablas horizontales)	Cost driver
CPE (visualizada en tablas horizontales)	Diseño de lista
CPE (visualizada en tablas horizontales)	Diseño de pantalla
CPE (visualizada en tablas horizontales)	Emplazamiento
CPE (visualizada en tablas horizontales)	Evento
CPE (visualizada en tablas horizontales)	Facultad
CPE (visualizada en tablas horizontales)	Función
CPE (visualizada en tablas horizontales)	Función informática
CPE (visualizada en tablas horizontales)	Grupo
CPE (visualizada en tablas horizontales)	Grupo de tipos de atributo



Model Type	Object Type
CPE (visualizada en tablas horizontales)	IS service
CPE (visualizada en tablas horizontales)	Instancia del número indicador
CPE (visualizada en tablas horizontales)	Lista
CPE (visualizada en tablas horizontales)	Medios de producción
CPE (visualizada en tablas horizontales)	Módulo
CPE (visualizada en tablas horizontales)	Objetivo
CPE (visualizada en tablas horizontales)	Objeto de negocio
CPE (visualizada en tablas horizontales)	Ocurrencia de enumeración
CPE (visualizada en tablas horizontales)	Package
CPE (visualizada en tablas horizontales)	Pantalla
CPE (visualizada en tablas horizontales)	Persona
CPE (visualizada en tablas horizontales)	Plantilla de cuestionario
CPE (visualizada en tablas horizontales)	Policy
CPE (visualizada en tablas horizontales)	Portador de información
CPE (visualizada en tablas horizontales)	Prestación/Producto
CPE (visualizada en tablas horizontales)	Puesto
CPE (visualizada en tablas horizontales)	Recurso general
CPE (visualizada en tablas horizontales)	Regla
CPE (visualizada en tablas horizontales)	Regla de actividad
CPE (visualizada en tablas horizontales)	Requisito
CPE (visualizada en tablas horizontales)	Risk
CPE (visualizada en tablas horizontales)	Rol
CPE (visualizada en tablas horizontales)	Sistema de aplicación
CPE (visualizada en tablas horizontales)	Socket
CPE (visualizada en tablas horizontales)	Tipo de componente de hardware
CPE (visualizada en tablas horizontales)	Tipo de elemento
CPE (visualizada en tablas horizontales)	Tipo de entidad
CPE (visualizada en tablas horizontales)	Tipo de función informática
CPE (visualizada en tablas horizontales)	Tipo de módulo



Model Type	Object Type
CPE (visualizada en tablas horizontales)	Tipo de objeto complejo
CPE (visualizada en tablas horizontales)	Tipo de relación
CPE (visualizada en tablas horizontales)	Tipo de servicio
CPE (visualizada en tablas horizontales)	Tipo de sistema de aplicación
CPE (visualizada en tablas horizontales)	Tipo de unidad organizativa
CPE (visualizada en tablas horizontales)	Tipo de unidad organizativa de sistema
CPE (visualizada en tablas horizontales)	Término técnico
CPE (visualizada en tablas horizontales)	Unidad organizativa
CPE (visualizada en tablas horizontales)	Unidad organizativa de sistema
CPE (visualizada en tablas horizontales)	Variable de empleado

3.1.19 CPE (visualizada en tablas)

Model Type	Object Type
CPE (visualizada en tablas)	Atributo MRE
CPE (visualizada en tablas)	Atributo TOC
CPE (visualizada en tablas)	Categoría de conocimiento
CPE (visualizada en tablas)	Clase de costes
CPE (visualizada en tablas)	Clase de sistema de aplicación
CPE (visualizada en tablas)	Class
CPE (visualizada en tablas)	Clúster/Modelo de datos
CPE (visualizada en tablas)	Component
CPE (visualizada en tablas)	Condición de competencia
CPE (visualizada en tablas)	Conocimiento documentado
CPE (visualizada en tablas)	Cost driver
CPE (visualizada en tablas)	Diseño de lista
CPE (visualizada en tablas)	Diseño de pantalla
CPE (visualizada en tablas)	Emplazamiento
CPE (visualizada en tablas)	Evento
CPE (visualizada en tablas)	Facultad



Model Type	Object Type
CPE (visualizada en tablas)	Función
CPE (visualizada en tablas)	Función informática
CPE (visualizada en tablas)	Grupo
CPE (visualizada en tablas)	Grupo de tipos de atributo
CPE (visualizada en tablas)	IS service
CPE (visualizada en tablas)	Instancia del número indicador
CPE (visualizada en tablas)	Lista
CPE (visualizada en tablas)	Medios de producción
CPE (visualizada en tablas)	Módulo
CPE (visualizada en tablas)	Objetivo
CPE (visualizada en tablas)	Objeto de negocio
CPE (visualizada en tablas)	Ocurrencia de enumeración
CPE (visualizada en tablas)	Package
CPE (visualizada en tablas)	Pantalla
CPE (visualizada en tablas)	Persona
CPE (visualizada en tablas)	Plantilla de cuestionario
CPE (visualizada en tablas)	Policy
CPE (visualizada en tablas)	Portador de información
CPE (visualizada en tablas)	Prestación/Producto
CPE (visualizada en tablas)	Puesto
CPE (visualizada en tablas)	Recurso general
CPE (visualizada en tablas)	Regla
CPE (visualizada en tablas)	Regla de actividad
CPE (visualizada en tablas)	Requisito
CPE (visualizada en tablas)	Risk
CPE (visualizada en tablas)	Rol
CPE (visualizada en tablas)	Sistema de aplicación
CPE (visualizada en tablas)	Socket
CPE (visualizada en tablas)	Tipo de componente de hardware



Model Type	Object Type
CPE (visualizada en tablas)	Tipo de elemento
CPE (visualizada en tablas)	Tipo de entidad
CPE (visualizada en tablas)	Tipo de función informática
CPE (visualizada en tablas)	Tipo de módulo
CPE (visualizada en tablas)	Tipo de objeto complejo
CPE (visualizada en tablas)	Tipo de relación
CPE (visualizada en tablas)	Tipo de servicio
CPE (visualizada en tablas)	Tipo de sistema de aplicación
CPE (visualizada en tablas)	Tipo de unidad organizativa
CPE (visualizada en tablas)	Tipo de unidad organizativa de sistema
CPE (visualizada en tablas)	Término técnico
CPE (visualizada en tablas)	Unidad organizativa
CPE (visualizada en tablas)	Unidad organizativa de sistema
CPE (visualizada en tablas)	Variable de empleado

3.1.20 CPP

Model Type	Object Type
CPP	Instancia de clúster
CPP	Instancia de evento
CPP	Medios de producción
CPP	Persona
CPP	Recurso general
CPP	Regla
CPP	Rol
CPP	Tarea

3.1.21 DCP

Model Type	Object Type
DCP	Atributo MRE



Model Type	Object Type
DCP	Atributo TOC
DCP	Categoría de conocimiento
DCP	Clase de costes
DCP	Clase de sistema de aplicación
DCP	Class
DCP	Clúster/Modelo de datos
DCP	Component
DCP	Condición de competencia
DCP	Conocimiento documentado
DCP	Cost driver
DCP	Diseño de lista
DCP	Diseño de pantalla
DCP	Emplazamiento
DCP	Evento
DCP	Facultad
DCP	Función
DCP	Función informática
DCP	Grupo
DCP	Grupo de tipos de atributo
DCP	IS service
DCP	Instancia del número indicador
DCP	Lista
DCP	Medios de producción
DCP	Módulo
DCP	Objetivo
DCP	Objeto de negocio
DCP	Ocurrencia de enumeración
DCP	Package
DCP	Pantalla



Model Type	Object Type
DCP	Persona
DCP	Policy
DCP	Portador de información
DCP	Prestación/Producto
DCP	Puesto
DCP	Recurso general
DCP	Regla
DCP	Regla de actividad
DCP	Risk
DCP	Rol
DCP	Sistema de aplicación
DCP	Socket
DCP	Tipo de componente de hardware
DCP	Tipo de elemento
DCP	Tipo de entidad
DCP	Tipo de función informática
DCP	Tipo de módulo
DCP	Tipo de objeto complejo
DCP	Tipo de relación
DCP	Tipo de servicio
DCP	Tipo de sistema de aplicación
DCP	Tipo de unidad organizativa
DCP	Tipo de unidad organizativa de sistema
DCP	Término técnico
DCP	Unidad organizativa
DCP	Unidad organizativa de sistema
DCP	Variable de empleado



3.1.22 DCP (flujo de materiales)

Model Type	Object Type
DCP (flujo de materiales)	Atributo MRE
DCP (flujo de materiales)	Atributo TOC
DCP (flujo de materiales)	Categoría de conocimiento
DCP (flujo de materiales)	Clase de costes
DCP (flujo de materiales)	Clase de sistema de aplicación
DCP (flujo de materiales)	Class
DCP (flujo de materiales)	Clúster/Modelo de datos
DCP (flujo de materiales)	Component
DCP (flujo de materiales)	Condición de competencia
DCP (flujo de materiales)	Conocimiento documentado
DCP (flujo de materiales)	Cost driver
DCP (flujo de materiales)	Diseño de lista
DCP (flujo de materiales)	Diseño de pantalla
DCP (flujo de materiales)	Emplazamiento
DCP (flujo de materiales)	Equipo de almacén
DCP (flujo de materiales)	Evento
DCP (flujo de materiales)	Facultad
DCP (flujo de materiales)	Función
DCP (flujo de materiales)	Función informática
DCP (flujo de materiales)	Grupo
DCP (flujo de materiales)	Grupo de tipos de atributo
DCP (flujo de materiales)	IS service
DCP (flujo de materiales)	Instancia del número indicador
DCP (flujo de materiales)	Lista
DCP (flujo de materiales)	Medio auxiliar técnico
DCP (flujo de materiales)	Medios de producción
DCP (flujo de materiales)	Módulo
DCP (flujo de materiales)	Objetivo



Model Type	Object Type
DCP (flujo de materiales)	Objeto de negocio
DCP (flujo de materiales)	Ocurrencia de enumeración
DCP (flujo de materiales)	Package
DCP (flujo de materiales)	Pantalla
DCP (flujo de materiales)	Persona
DCP (flujo de materiales)	Policy
DCP (flujo de materiales)	Portador de información
DCP (flujo de materiales)	Prestación/Producto
DCP (flujo de materiales)	Puesto
DCP (flujo de materiales)	Recurso general
DCP (flujo de materiales)	Regla
DCP (flujo de materiales)	Regla de actividad
DCP (flujo de materiales)	Risk
DCP (flujo de materiales)	Rol
DCP (flujo de materiales)	Sistema de aplicación
DCP (flujo de materiales)	Sistema de transporte
DCP (flujo de materiales)	Socket
DCP (flujo de materiales)	Tipo de componente de hardware
DCP (flujo de materiales)	Tipo de elemento
DCP (flujo de materiales)	Tipo de empaquetamiento
DCP (flujo de materiales)	Tipo de entidad
DCP (flujo de materiales)	Tipo de equipo de almacén
DCP (flujo de materiales)	Tipo de función informática
DCP (flujo de materiales)	Tipo de material
DCP (flujo de materiales)	Tipo de medio auxiliar técnico
DCP (flujo de materiales)	Tipo de medio de producción
DCP (flujo de materiales)	Tipo de módulo
DCP (flujo de materiales)	Tipo de objeto complejo
DCP (flujo de materiales)	Tipo de relación



Model Type	Object Type
DCP (flujo de materiales)	Tipo de servicio
DCP (flujo de materiales)	Tipo de sistema de aplicación
DCP (flujo de materiales)	Tipo de sistema de transporte
DCP (flujo de materiales)	Tipo de unidad organizativa
DCP (flujo de materiales)	Tipo de unidad organizativa de sistema
DCP (flujo de materiales)	Término técnico
DCP (flujo de materiales)	Unidad organizativa
DCP (flujo de materiales)	Unidad organizativa de sistema
DCP (flujo de materiales)	Variable de empleado

3.1.23 Diagrama bow tie

Model Type	Object Type
Diagrama bow tie	Evento
Diagrama bow tie	Función
Diagrama bow tie	Peligro

3.1.24 Diagrama CD

Model Type	Object Type
Diagrama CD	Cost driver

3.1.25 Diagrama de acceso

Model Type	Object Type
Diagrama de acceso	Atributo
Diagrama de acceso	Atributo MRE
Diagrama de acceso	Campo
Diagrama de acceso	Canal de distribución
Diagrama de acceso	Categoría de conocimiento
Diagrama de acceso	Clase de función informática
Diagrama de acceso	Clase de módulo



Model Type	Object Type
Diagrama de acceso	Clase de sistema de aplicación
Diagrama de acceso	Class
Diagrama de acceso	Clúster/Modelo de datos
Diagrama de acceso	Component
Diagrama de acceso	Componente de hardware
Diagrama de acceso	Conocimiento documentado
Diagrama de acceso	Elemento de arquitectura
Diagrama de acceso	Emplazamiento
Diagrama de acceso	Evento
Diagrama de acceso	Facultad
Diagrama de acceso	Flujo de información
Diagrama de acceso	Función
Diagrama de acceso	Grupo
Diagrama de acceso	Grupo de tipos de atributo
Diagrama de acceso	IS service
Diagrama de acceso	Instancia del número indicador
Diagrama de acceso	Lenguaje de programación
Diagrama de acceso	Lista
Diagrama de acceso	Objetivo
Diagrama de acceso	Pantalla
Diagrama de acceso	Persona
Diagrama de acceso	Policy
Diagrama de acceso	Portador de información
Diagrama de acceso	Prestación/Producto
Diagrama de acceso	Puesto
Diagrama de acceso	Registro
Diagrama de acceso	Regla de actividad
Diagrama de acceso	Relation
Diagrama de acceso	Requisito



Model Type	Object Type
Diagrama de acceso	Risk
Diagrama de acceso	Rol
Diagrama de acceso	Sistema operativo
Diagrama de acceso	Socket
Diagrama de acceso	Suposición
Diagrama de acceso	Tabla
Diagrama de acceso	Tarea
Diagrama de acceso	Tipo de SGBD
Diagrama de acceso	Tipo de componente de hardware
Diagrama de acceso	Tipo de conexión de red
Diagrama de acceso	Tipo de entidad
Diagrama de acceso	Tipo de función informática
Diagrama de acceso	Tipo de interfaz de usuario
Diagrama de acceso	Tipo de módulo
Diagrama de acceso	Tipo de nodo de red
Diagrama de acceso	Tipo de red
Diagrama de acceso	Tipo de relación
Diagrama de acceso	Tipo de servicio
Diagrama de acceso	Tipo de sistema de aplicación
Diagrama de acceso	Tipo de sistema operativo
Diagrama de acceso	Tipo de unidad organizativa
Diagrama de acceso	Término técnico
Diagrama de acceso	Unidad de soporte de proceso
Diagrama de acceso	Unidad organizativa
Diagrama de acceso	Vacío
Diagrama de acceso	View
Diagrama de acceso	View (físico)



3.1.26 Diagrama de acceso (físico)

Model Type	Object Type
Diagrama de acceso (físico)	Atributo
Diagrama de acceso (físico)	Atributo MRE
Diagrama de acceso (físico)	Campo
Diagrama de acceso (físico)	Campo (ejemplar)
Diagrama de acceso (físico)	Categoría de conocimiento
Diagrama de acceso (físico)	Clase de función informática
Diagrama de acceso (físico)	Clase de módulo
Diagrama de acceso (físico)	Clase de sistema de aplicación
Diagrama de acceso (físico)	Class
Diagrama de acceso (físico)	Clúster/Modelo de datos
Diagrama de acceso (físico)	Componente de hardware
Diagrama de acceso (físico)	Conocimiento documentado
Diagrama de acceso (físico)	Emplazamiento
Diagrama de acceso (físico)	Flujo de información
Diagrama de acceso (físico)	Función
Diagrama de acceso (físico)	Función informática
Diagrama de acceso (físico)	Grupo
Diagrama de acceso (físico)	Grupo de tipos de atributo
Diagrama de acceso (físico)	Instancia del número indicador
Diagrama de acceso (físico)	Lista
Diagrama de acceso (físico)	Módulo
Diagrama de acceso (físico)	Módulo de programa
Diagrama de acceso (físico)	Objetivo
Diagrama de acceso (físico)	Pantalla
Diagrama de acceso (físico)	Persona
Diagrama de acceso (físico)	Portador de información
Diagrama de acceso (físico)	Puesto
Diagrama de acceso (físico)	Relation



Model Type	Object Type
Diagrama de acceso (físico)	Requisito
Diagrama de acceso (físico)	Risk
Diagrama de acceso (físico)	Rol
Diagrama de acceso (físico)	SGBD
Diagrama de acceso (físico)	Sistema de aplicación
Diagrama de acceso (físico)	Tabla
Diagrama de acceso (físico)	Tablas (ejemplar)
Diagrama de acceso (físico)	Tarea
Diagrama de acceso (físico)	Tipo de entidad
Diagrama de acceso (físico)	Tipo de función informática
Diagrama de acceso (físico)	Tipo de módulo
Diagrama de acceso (físico)	Tipo de módulo de programa
Diagrama de acceso (físico)	Tipo de relación
Diagrama de acceso (físico)	Tipo de sistema de aplicación
Diagrama de acceso (físico)	Tipo de unidad organizativa
Diagrama de acceso (físico)	Término técnico
Diagrama de acceso (físico)	Unidad organizativa
Diagrama de acceso (físico)	View
Diagrama de acceso (físico)	View (físico)

3.1.27 Diagrama de actividad UML 1.4

Model Type	Object Type
Diagrama de actividad UML 1.4	Action
Diagrama de actividad UML 1.4	Activity graph
Diagrama de actividad UML 1.4	Argument
Diagrama de actividad UML 1.4	Association
Diagrama de actividad UML 1.4	Association class
Diagrama de actividad UML 1.4	Atributo MRE
Diagrama de actividad UML 1.4	Class
Diagrama de actividad UML 1.4	Classifier-in-state



Model Type	Object Type
Diagrama de actividad UML 1.4	Constraint
Diagrama de actividad UML 1.4	Evento
Diagrama de actividad UML 1.4	Exception
Diagrama de actividad UML 1.4	Función
Diagrama de actividad UML 1.4	Grupo
Diagrama de actividad UML 1.4	Instancia del número indicador
Diagrama de actividad UML 1.4	Note
Diagrama de actividad UML 1.4	Object instance
Diagrama de actividad UML 1.4	Package
Diagrama de actividad UML 1.4	Partition
Diagrama de actividad UML 1.4	Parámetro
Diagrama de actividad UML 1.4	Persona
Diagrama de actividad UML 1.4	Prestación/Producto
Diagrama de actividad UML 1.4	Puesto
Diagrama de actividad UML 1.4	Regla
Diagrama de actividad UML 1.4	Rol
Diagrama de actividad UML 1.4	Signal
Diagrama de actividad UML 1.4	Stereotype
Diagrama de actividad UML 1.4	Tag definition
Diagrama de actividad UML 1.4	Tagged value
Diagrama de actividad UML 1.4	Tipo de sistema de aplicación
Diagrama de actividad UML 1.4	UML Model
Diagrama de actividad UML 1.4	Unidad organizativa

3.1.28 Diagrama de actividad UML2

Model Type	Object Type
Diagrama de actividad UML2	Abstracción UML2
Diagrama de actividad UML2	Acción de aceptación de evento UML2
Diagrama de actividad UML2	Acción de aceptación de llamada UML2



Model Type	Object Type
Diagrama de actividad UML2	Acción de completar valor de característica de estructura UML2
Diagrama de actividad UML2	Acción de completar valor de variable UML2
Diagrama de actividad UML2	Acción de comprobación de identidad UML2
Diagrama de actividad UML2	Acción de creación de enlace UML2
Diagrama de actividad UML2	Acción de creación de excepción UML2
Diagrama de actividad UML2	Acción de creación de objeto UML2
Diagrama de actividad UML2	Acción de creación de objeto de enlace UML2
Diagrama de actividad UML2	Acción de destrucción de enlace UML2
Diagrama de actividad UML2	Acción de destrucción de objeto UML2
Diagrama de actividad UML2	Acción de envío de objeto UML2
Diagrama de actividad UML2	Acción de envío de señal UML2
Diagrama de actividad UML2	Acción de especificación de valor UML2
Diagrama de actividad UML2	Acción de iniciar comportamiento de clasificador UML2
Diagrama de actividad UML2	Acción de iniciar comportamiento de objeto UML2
Diagrama de actividad UML2	Acción de lectura de calificador de extremo de objeto de enlace UML2
Diagrama de actividad UML2	Acción de lectura de característica estructural UML2
Diagrama de actividad UML2	Acción de lectura de enlace UML2
Diagrama de actividad UML2	Acción de lectura de extensión UML2
Diagrama de actividad UML2	Acción de lectura de extremo de objeto de enlace UML2
Diagrama de actividad UML2	Acción de lectura de variables UML2
Diagrama de actividad UML2	Acción de lectura es de objeto clasificado UML2
Diagrama de actividad UML2	Acción de lectura por sí mismo UML2
Diagrama de actividad UML2	Acción de llamada de comportamiento UML2
Diagrama de actividad UML2	Acción de operación de llamada UML2



Model Type	Object Type
Diagrama de actividad UML2	Acción de quitar valor de característica de estructura UML2
Diagrama de actividad UML2	Acción de quitar valor de variable UML2
Diagrama de actividad UML2	Acción de reclasificación de objeto UML2
Diagrama de actividad UML2	Acción de reducción UML2
Diagrama de actividad UML2	Acción de respuesta UML2
Diagrama de actividad UML2	Acción de serialización UML2
Diagrama de actividad UML2	Acción de supresión de asociación UML2
Diagrama de actividad UML2	Acción de supresión de característica estructural UML2
Diagrama de actividad UML2	Acción de supresión de variable UML2
Diagrama de actividad UML2	Acción de transmisión de señal UML2
Diagrama de actividad UML2	Acción opaca UML2
Diagrama de actividad UML2	Actividad UML2
Diagrama de actividad UML2	Actor UML2
Diagrama de actividad UML2	Aplicación de perfil UML2
Diagrama de actividad UML2	Artefacto UML2
Diagrama de actividad UML2	Asociación UML2
Diagrama de actividad UML2	Caso de uso UML2
Diagrama de actividad UML2	Clase UML2
Diagrama de actividad UML2	Clase de asociación UML2
Diagrama de actividad UML2	Cláusula UML2
Diagrama de actividad UML2	Colaboración UML2
Diagrama de actividad UML2	Comentario UML2
Diagrama de actividad UML2	Componente UML2
Diagrama de actividad UML2	Comportamiento de función UML2
Diagrama de actividad UML2	Comportamiento opaco UML2
Diagrama de actividad UML2	Conector UML2
Diagrama de actividad UML2	Conformidad de protocolo UML2
Diagrama de actividad UML2	Conjunto de generalizaciones UML2



Model Type	Object Type
Diagrama de actividad UML2	Continuación UML2
Diagrama de actividad UML2	Controlador de excepciones UML2
Diagrama de actividad UML2	Datos de creación de extremo de enlace UML2
Diagrama de actividad UML2	Datos de destrucción de extremo de enlace UML2
Diagrama de actividad UML2	Datos de extremo de enlace UML2
Diagrama de actividad UML2	Dependencia UML2
Diagrama de actividad UML2	Desencadenador UML2
Diagrama de actividad UML2	Despliegue UML2
Diagrama de actividad UML2	Dispositivo UML2
Diagrama de actividad UML2	División de partes UML2
Diagrama de actividad UML2	Duración UML2
Diagrama de actividad UML2	Elemento conectable UML2
Diagrama de actividad UML2	Elemento de base ARIS
Diagrama de actividad UML2	Entorno de ejecución UML2
Diagrama de actividad UML2	Enumeración UML2
Diagrama de actividad UML2	Especificación de despliegue UML2
Diagrama de actividad UML2	Especificación de ejecución de acción UML2
Diagrama de actividad UML2	Especificación de ejecución de comportamiento UML2
Diagrama de actividad UML2	Especificación de instancia UML2
Diagrama de actividad UML2	Especificación de ocurrencia UML2
Diagrama de actividad UML2	Especificación de ocurrencia de destrucción UML2
Diagrama de actividad UML2	Especificación de ocurrencia de ejecución UML2
Diagrama de actividad UML2	Especificación de ocurrencia de mensaje UML2
Diagrama de actividad UML2	Estado UML2
Diagrama de actividad UML2	Estado final UML2



Model Type	Object Type
Diagrama de actividad UML2	Estereotipo UML2
Diagrama de actividad UML2	Evento de cambio UML2
Diagrama de actividad UML2	Evento de llamada UML2
Diagrama de actividad UML2	Evento de recepción cualquiera UML2
Diagrama de actividad UML2	Evento de señal UML2
Diagrama de actividad UML2	Evento de tiempo UML2
Diagrama de actividad UML2	Expresión UML2
Diagrama de actividad UML2	Expresión de serie de caracteres UML2
Diagrama de actividad UML2	Expresión de tiempo UML2
Diagrama de actividad UML2	Expresión opaca UML2
Diagrama de actividad UML2	Extensión UML2
Diagrama de actividad UML2	Extremo de conector UML2
Diagrama de actividad UML2	Extremo de extensión UML2
Diagrama de actividad UML2	Flujo de control UML2
Diagrama de actividad UML2	Flujo de información UML2
Diagrama de actividad UML2	Flujo de objeto UML2
Diagrama de actividad UML2	Fragmento Considerar o ignorar UML2
Diagrama de actividad UML2	Fragmento combinado UML2
Diagrama de actividad UML2	Fusión de paquetes UML2
Diagrama de actividad UML2	Generalización UML2
Diagrama de actividad UML2	Imagen UML2
Diagrama de actividad UML2	Importación de elemento UML2
Diagrama de actividad UML2	Importación de paquete UML2
Diagrama de actividad UML2	Incluir UML2
Diagrama de actividad UML2	Interacción UML2
Diagrama de actividad UML2	Interfaz UML2
Diagrama de actividad UML2	Intervalo UML2
Diagrama de actividad UML2	Intervalo de tiempo UML2
Diagrama de actividad UML2	Intervalo de tiempo de ejecución UML2



Model Type	Object Type
Diagrama de actividad UML2	Invariable de estado UML2
Diagrama de actividad UML2	Juego de parámetros UML2
Diagrama de actividad UML2	Línea de vida UML2
Diagrama de actividad UML2	Manifestación UML2
Diagrama de actividad UML2	Mensaje UML2
Diagrama de actividad UML2	Modelo UML2
Diagrama de actividad UML2	Máquina de estados UML2
Diagrama de actividad UML2	Máquina de estados de protocolo UML2
Diagrama de actividad UML2	Nodo UML2
Diagrama de actividad UML2	Nodo condicional UML2
Diagrama de actividad UML2	Nodo de Portapapeles central UML2
Diagrama de actividad UML2	Nodo de actividad estructurado UML2
Diagrama de actividad UML2	Nodo de almacén de datos UML2
Diagrama de actividad UML2	Nodo de ciclo UML2
Diagrama de actividad UML2	Nodo de decisión UML2
Diagrama de actividad UML2	Nodo de extensión UML2
Diagrama de actividad UML2	Nodo de extremo de actividad UML2
Diagrama de actividad UML2	Nodo de fusión UML2
Diagrama de actividad UML2	Nodo de objeto UML2
Diagrama de actividad UML2	Nodo de parámetro de actividad UML2
Diagrama de actividad UML2	Nodo de ramificación UML2
Diagrama de actividad UML2	Nodo de secuencia UML2
Diagrama de actividad UML2	Nodo del extremo de flujo UML2
Diagrama de actividad UML2	Nodo inicial UML2
Diagrama de actividad UML2	Observación de la duración UML2
Diagrama de actividad UML2	Observación del tiempo UML2
Diagrama de actividad UML2	Operación UML2
Diagrama de actividad UML2	Operando de interacción UML2
Diagrama de actividad UML2	Organización general UML2



Model Type	Object Type
Diagrama de actividad UML2	Paquete UML2
Diagrama de actividad UML2	Partición de actividad UML2
Diagrama de actividad UML2	Parámetro UML2
Diagrama de actividad UML2	Parámetro de plantilla UML2
Diagrama de actividad UML2	Parámetro de plantilla de clasificador UML2
Diagrama de actividad UML2	Parámetro de plantilla de elemento conectable UML2
Diagrama de actividad UML2	Parámetro de plantilla de operación UML2
Diagrama de actividad UML2	Perfil UML2
Diagrama de actividad UML2	Propiedad UML2
Diagrama de actividad UML2	Puerto UML2
Diagrama de actividad UML2	Punto de enlace UML2
Diagrama de actividad UML2	Punto de extensión UML2
Diagrama de actividad UML2	Ranura UML2
Diagrama de actividad UML2	Realización UML2
Diagrama de actividad UML2	Realización de componentes UML2
Diagrama de actividad UML2	Realización de interfaz UML2
Diagrama de actividad UML2	Recibo UML2
Diagrama de actividad UML2	Referencia de punto de conexión UML2
Diagrama de actividad UML2	Región UML2
Diagrama de actividad UML2	Región de actividad interrumpible UML2
Diagrama de actividad UML2	Región de extensión UML2
Diagrama de actividad UML2	Relación de extensión UML2
Diagrama de actividad UML2	Restricción UML2
Diagrama de actividad UML2	Restricción de la duración UML2
Diagrama de actividad UML2	Restricción de la interacción UML2
Diagrama de actividad UML2	Restricción del intervalo UML2
Diagrama de actividad UML2	Restricción del tiempo UML2
Diagrama de actividad UML2	Ruta de comunicación UML2



Model Type	Object Type
Diagrama de actividad UML2	Seudoestado UML2
Diagrama de actividad UML2	Señal UML2
Diagrama de actividad UML2	Signatura de plantilla UML2
Diagrama de actividad UML2	Signatura de plantilla que se puede volver a definir UML2
Diagrama de actividad UML2	Sustitución UML2
Diagrama de actividad UML2	Sustitución de parámetro de plantilla UML2
Diagrama de actividad UML2	Terminal de entrada UML2
Diagrama de actividad UML2	Terminal de entrada de acción UML2
Diagrama de actividad UML2	Terminal de salida UML2
Diagrama de actividad UML2	Terminal de valor UML2
Diagrama de actividad UML2	Tipo de datos UML2
Diagrama de actividad UML2	Tipo de valor UML2 'Booleano'
Diagrama de actividad UML2	Tipo de valor UML2 'CERO'
Diagrama de actividad UML2	Tipo de valor UML2 'Entero'
Diagrama de actividad UML2	Tipo de valor UML2 'Ilimitado natural'
Diagrama de actividad UML2	Tipo de valor UML2 'Real'
Diagrama de actividad UML2	Tipo de valor UML2 'Serie de caracteres'
Diagrama de actividad UML2	Tipo sencillo UML2
Diagrama de actividad UML2	Transición UML2
Diagrama de actividad UML2	Transición de protocolo UML2
Diagrama de actividad UML2	Unidad informativa UML2
Diagrama de actividad UML2	Uso de interacción UML2
Diagrama de actividad UML2	Utilización UML2
Diagrama de actividad UML2	Utilización de la colaboración UML2
Diagrama de actividad UML2	Valor de calificador UML2
Diagrama de actividad UML2	Valor de enumeración UML2
Diagrama de actividad UML2	Valor de instancia UML2
Diagrama de actividad UML2	Variable UML2



Model Type	Object Type
Diagrama de actividad UML2	Vinculación de plantilla UML2



3.1.29 Diagrama de arquitectura de servicio

Model Type	Object Type
Diagrama de arquitectura de servicio	Facultad
Diagrama de arquitectura de servicio	IS service
Diagrama de arquitectura de servicio	Tipo de servicio

3.1.30 Diagrama de arquitectura de servicio (visualizado en columnas)

Model Type	Object Type
Diagrama de arquitectura de servicio (visualizado en columnas)	Facultad
Diagrama de arquitectura de servicio (visualizado en columnas)	IS service
Diagrama de arquitectura de servicio (visualizado en columnas)	Tipo de servicio

3.1.31 Diagrama de asignación BPMN (BPMN 1.x)

Model Type	Object Type
Diagrama de asignación BPMN (BPMN 1.x)	Atributo MRE
Diagrama de asignación BPMN (BPMN 1.x)	Class
Diagrama de asignación BPMN (BPMN 1.x)	Clúster/Modelo de datos
Diagrama de asignación BPMN (BPMN 1.x)	Elemento de clasificación
Diagrama de asignación BPMN (BPMN 1.x)	Evento
Diagrama de asignación BPMN (BPMN 1.x)	Función
Diagrama de asignación BPMN (BPMN 1.x)	Gate
Diagrama de asignación BPMN (BPMN 1.x)	Grupo
Diagrama de asignación BPMN (BPMN 1.x)	Participant
Diagrama de asignación BPMN (BPMN 1.x)	Partner link
Diagrama de asignación BPMN (BPMN 1.x)	Pasaje
Diagrama de asignación BPMN (BPMN 1.x)	Persona



Model Type	Object Type
Diagrama de asignación BPMN (BPMN 1.x)	Portador de información
Diagrama de asignación BPMN (BPMN 1.x)	Puesto
Diagrama de asignación BPMN (BPMN 1.x)	Regla
Diagrama de asignación BPMN (BPMN 1.x)	Regla de actividad
Diagrama de asignación BPMN (BPMN 1.x)	Rol
Diagrama de asignación BPMN (BPMN 1.x)	Unidad organizativa

3.1.32 Diagrama de asignación BPMN (BPMN 2.0)

Model Type	Object Type
Diagrama de asignación BPMN (BPMN 2.0)	Función
Diagrama de asignación BPMN (BPMN 2.0)	Participant
Diagrama de asignación BPMN (BPMN 2.0)	Rol
Diagrama de asignación BPMN (BPMN 2.0)	Unidad organizativa

3.1.33 Diagrama de asignación de atributos

Model Type	Object Type
Diagrama de asignación de atributos	Atributo
Diagrama de asignación de atributos	Atributo MRE
Diagrama de asignación de atributos	Dominio
Diagrama de asignación de atributos	Relation
Diagrama de asignación de atributos	Tipo de relación

3.1.34 Diagrama de asignación de atributos MREe

Model Type	Object Type
Diagrama de asignación de atributos MREe	Atributo MRE
Diagrama de asignación de atributos MREe	Atributo TOC
Diagrama de asignación de atributos MREe	Enumeración
Diagrama de asignación de atributos MREe	Grupo de tipos de atributo



Model Type	Object Type
Diagrama de asignación de atributos MREe	Número de unidad de medida
Diagrama de asignación de atributos MREe	Ocurrencia de enumeración
Diagrama de asignación de atributos MREe	Tipo de entidad
Diagrama de asignación de atributos MREe	Tipo de generalización
Diagrama de asignación de atributos MREe	Tipo de relación
Diagrama de asignación de atributos MREe	Unidad de medida
Diagrama de asignación de atributos MREe	Ámbito de valores MRE

3.1.35 Diagrama de asignación de estrategias

Model Type	Object Type
Diagrama de asignación de estrategias	Función
Diagrama de asignación de estrategias	Policy
Diagrama de asignación de estrategias	Prestación/Productos
Diagrama de asignación de estrategias	Regla de actividad
Diagrama de asignación de estrategias	Risk
Diagrama de asignación de estrategias	Strategy

3.1.36 Diagrama de asignación de funciones

Model Type	Object Type
Diagrama de asignación de funciones	Atributo MRE
Diagrama de asignación de funciones	Atributo TOC
Diagrama de asignación de funciones	Categoría de conocimiento
Diagrama de asignación de funciones	Clase de costes
Diagrama de asignación de funciones	Clase de sistema de aplicación
Diagrama de asignación de funciones	Class
Diagrama de asignación de funciones	Clúster/Modelo de datos
Diagrama de asignación de funciones	Component
Diagrama de asignación de funciones	Condición de competencia
Diagrama de asignación de funciones	Configuración de la facultad



Model Type	Object Type
Diagrama de asignación de funciones	Conocimiento documentado
Diagrama de asignación de funciones	Cost driver
Diagrama de asignación de funciones	Diseño de lista
Diagrama de asignación de funciones	Diseño de pantalla
Diagrama de asignación de funciones	Emplazamiento
Diagrama de asignación de funciones	Equipo de almacén
Diagrama de asignación de funciones	Evento
Diagrama de asignación de funciones	Factor de éxito
Diagrama de asignación de funciones	Facultad
Diagrama de asignación de funciones	Función
Diagrama de asignación de funciones	Función informática
Diagrama de asignación de funciones	Grupo
Diagrama de asignación de funciones	Grupo de tipos de atributo
Diagrama de asignación de funciones	IS service
Diagrama de asignación de funciones	Information element
Diagrama de asignación de funciones	Instancia del número indicador
Diagrama de asignación de funciones	Lista
Diagrama de asignación de funciones	Medio auxiliar técnico
Diagrama de asignación de funciones	Medios de producción
Diagrama de asignación de funciones	Módulo
Diagrama de asignación de funciones	Objetivo
Diagrama de asignación de funciones	Objeto de negocio
Diagrama de asignación de funciones	Ocurrencia de enumeración
Diagrama de asignación de funciones	Package
Diagrama de asignación de funciones	Pantalla
Diagrama de asignación de funciones	Persona
Diagrama de asignación de funciones	Plantilla de cuestionario
Diagrama de asignación de funciones	Policy
Diagrama de asignación de funciones	Portador de información



Model Type	Object Type
Diagrama de asignación de funciones	Prestación/Producto
Diagrama de asignación de funciones	Puesto
Diagrama de asignación de funciones	Recurso general
Diagrama de asignación de funciones	Regla de actividad
Diagrama de asignación de funciones	Requisito
Diagrama de asignación de funciones	Risk
Diagrama de asignación de funciones	Rol
Diagrama de asignación de funciones	Sistema de aplicación
Diagrama de asignación de funciones	Sistema de transporte
Diagrama de asignación de funciones	Socket
Diagrama de asignación de funciones	Suposición
Diagrama de asignación de funciones	Tarea
Diagrama de asignación de funciones	Tipo de componente de hardware
Diagrama de asignación de funciones	Tipo de elemento
Diagrama de asignación de funciones	Tipo de empaquetamiento
Diagrama de asignación de funciones	Tipo de entidad
Diagrama de asignación de funciones	Tipo de equipo de almacén
Diagrama de asignación de funciones	Tipo de función informática
Diagrama de asignación de funciones	Tipo de material
Diagrama de asignación de funciones	Tipo de medio auxiliar técnico
Diagrama de asignación de funciones	Tipo de medio de producción
Diagrama de asignación de funciones	Tipo de módulo
Diagrama de asignación de funciones	Tipo de objeto complejo
Diagrama de asignación de funciones	Tipo de relación
Diagrama de asignación de funciones	Tipo de servicio
Diagrama de asignación de funciones	Tipo de sistema de aplicación
Diagrama de asignación de funciones	Tipo de sistema de transporte
Diagrama de asignación de funciones	Tipo de unidad organizativa
Diagrama de asignación de funciones	Tipo de unidad organizativa de sistema



Model Type	Object Type
Diagrama de asignación de funciones	Término técnico
Diagrama de asignación de funciones	Unidad organizativa
Diagrama de asignación de funciones	Unidad organizativa de sistema
Diagrama de asignación de funciones	Vacío
Diagrama de asignación de funciones	Variable de empleado



3.1.37 Diagrama de asignación de números indicadores

Model Type	Object Type
Diagrama de asignación de números indicadores	Atributo MRE
Diagrama de asignación de números indicadores	Categoría de conocimiento
Diagrama de asignación de números indicadores	Class
Diagrama de asignación de números indicadores	Clúster/Modelo de datos
Diagrama de asignación de números indicadores	Conocimiento documentado
Diagrama de asignación de números indicadores	Environment
Diagrama de asignación de números indicadores	Factor de éxito
Diagrama de asignación de números indicadores	Función
Diagrama de asignación de números indicadores	Grupo
Diagrama de asignación de números indicadores	Instancia del número indicador
Diagrama de asignación de números indicadores	Objetivo
Diagrama de asignación de números indicadores	Persona
Diagrama de asignación de números indicadores	Plantilla de cuestionario
Diagrama de asignación de números indicadores	Policy
Diagrama de asignación de números indicadores	Portador de información
Diagrama de asignación de números indicadores	Puesto



Model Type	Object Type
Diagrama de asignación de números indicadores	Regla de actividad
Diagrama de asignación de números indicadores	Requisito
Diagrama de asignación de números indicadores	Risk
Diagrama de asignación de números indicadores	Rol
Diagrama de asignación de números indicadores	Sistema de aplicación
Diagrama de asignación de números indicadores	Suposición
Diagrama de asignación de números indicadores	Tarea
Diagrama de asignación de números indicadores	Tipo de entidad
Diagrama de asignación de números indicadores	Tipo de relación
Diagrama de asignación de números indicadores	Tipo de sistema de aplicación
Diagrama de asignación de números indicadores	Tipo de unidad organizativa
Diagrama de asignación de números indicadores	Término técnico
Diagrama de asignación de números indicadores	Unidad organizativa
Diagrama de asignación de números indicadores	Vacío

3.1.38 Diagrama de asignación de productos

Model Type	Object Type
Diagrama de asignación de productos	Canal de distribución
Diagrama de asignación de productos	Característica de prestación/producto



Model Type	Object Type
Diagrama de asignación de productos	Categoría de conocimiento
Diagrama de asignación de productos	Class
Diagrama de asignación de productos	Clúster/Modelo de datos
Diagrama de asignación de productos	Conocimiento documentado
Diagrama de asignación de productos	Evento
Diagrama de asignación de productos	Función
Diagrama de asignación de productos	Grupo
Diagrama de asignación de productos	Instrumento de marketing
Diagrama de asignación de productos	Necesidad
Diagrama de asignación de productos	Objetivo
Diagrama de asignación de productos	Persona
Diagrama de asignación de productos	Policy
Diagrama de asignación de productos	Portador de información
Diagrama de asignación de productos	Prestación/Producto
Diagrama de asignación de productos	Puesto
Diagrama de asignación de productos	Regla de actividad
Diagrama de asignación de productos	Requisito
Diagrama de asignación de productos	Rol
Diagrama de asignación de productos	Suposición
Diagrama de asignación de productos	Tarea
Diagrama de asignación de productos	Tipo de entidad
Diagrama de asignación de productos	Tipo de relación
Diagrama de asignación de productos	Tipo de unidad organizativa
Diagrama de asignación de productos	Término técnico
Diagrama de asignación de productos	Unidad organizativa
Diagrama de asignación de productos	Vacío



3.1.39 Diagrama de asignación de reglas de actividad

Model Type	Object Type
Diagrama de asignación de reglas de actividad	Atributo MRE
Diagrama de asignación de reglas de actividad	Class
Diagrama de asignación de reglas de actividad	Clúster/Modelo de datos
Diagrama de asignación de reglas de actividad	Grupo
Diagrama de asignación de reglas de actividad	Persona
Diagrama de asignación de reglas de actividad	Puesto
Diagrama de asignación de reglas de actividad	Regla de actividad
Diagrama de asignación de reglas de actividad	Rol
Diagrama de asignación de reglas de actividad	Tipo de entidad
Diagrama de asignación de reglas de actividad	Tipo de sistema de aplicación
Diagrama de asignación de reglas de actividad	Unidad organizativa

3.1.40 Diagrama de asignación de requisitos

Model Type	Object Type
Diagrama de asignación de requisitos	Atributo MRE
Diagrama de asignación de requisitos	Categoría de conocimiento
Diagrama de asignación de requisitos	Clase de componente de hardware
Diagrama de asignación de requisitos	Clase de conexión de red
Diagrama de asignación de requisitos	Clase de nodo de red
Diagrama de asignación de requisitos	Clase de red



Model Type	Object Type
Diagrama de asignación de requisitos	Clase de sistema de aplicación
Diagrama de asignación de requisitos	Clúster/Modelo de datos
Diagrama de asignación de requisitos	Component
Diagrama de asignación de requisitos	Componente de hardware
Diagrama de asignación de requisitos	Conexión de red
Diagrama de asignación de requisitos	Conocimiento documentado
Diagrama de asignación de requisitos	Diseño de pantalla
Diagrama de asignación de requisitos	Elemento de arquitectura
Diagrama de asignación de requisitos	Elemento de clasificación
Diagrama de asignación de requisitos	Enumeración
Diagrama de asignación de requisitos	Facultad
Diagrama de asignación de requisitos	Función
Diagrama de asignación de requisitos	Grupo
Diagrama de asignación de requisitos	Grupo de tipos de atributo
Diagrama de asignación de requisitos	Instancia del número indicador
Diagrama de asignación de requisitos	Nodo de red
Diagrama de asignación de requisitos	Objetivo
Diagrama de asignación de requisitos	Ocurrencia de enumeración
Diagrama de asignación de requisitos	Pantalla
Diagrama de asignación de requisitos	Persona
Diagrama de asignación de requisitos	Portador de información
Diagrama de asignación de requisitos	Proceso principal
Diagrama de asignación de requisitos	Red
Diagrama de asignación de requisitos	Regla
Diagrama de asignación de requisitos	Regla de actividad
Diagrama de asignación de requisitos	Requisito
Diagrama de asignación de requisitos	Risk
Diagrama de asignación de requisitos	Sistema de aplicación
Diagrama de asignación de requisitos	Tipo de componente de hardware



Model Type	Object Type
Diagrama de asignación de requisitos	Tipo de conexión de red
Diagrama de asignación de requisitos	Tipo de función informática
Diagrama de asignación de requisitos	Tipo de generalización
Diagrama de asignación de requisitos	Tipo de nodo de red
Diagrama de asignación de requisitos	Tipo de red
Diagrama de asignación de requisitos	Tipo de relación
Diagrama de asignación de requisitos	Tipo de servicio
Diagrama de asignación de requisitos	Tipo de sistema de aplicación
Diagrama de asignación de requisitos	Término técnico
Diagrama de asignación de requisitos	Unidad organizativa

3.1.41 Diagrama de asignación de servicio

Model Type	Object Type
Diagrama de asignación de servicio	Atributo MRE
Diagrama de asignación de servicio	Categoría de conocimiento
Diagrama de asignación de servicio	Clase de sistema de aplicación
Diagrama de asignación de servicio	Class
Diagrama de asignación de servicio	Clúster/Modelo de datos
Diagrama de asignación de servicio	Configuración de la facultad
Diagrama de asignación de servicio	Contrato
Diagrama de asignación de servicio	Elemento de arquitectura
Diagrama de asignación de servicio	Emplazamiento
Diagrama de asignación de servicio	Environment
Diagrama de asignación de servicio	Facultad
Diagrama de asignación de servicio	Función
Diagrama de asignación de servicio	Grupo
Diagrama de asignación de servicio	IS service
Diagrama de asignación de servicio	Instancia de evento
Diagrama de asignación de servicio	Instancia del número indicador



Model Type	Object Type
Diagrama de asignación de servicio	Objetivo
Diagrama de asignación de servicio	Persona
Diagrama de asignación de servicio	Policy
Diagrama de asignación de servicio	Portador de información
Diagrama de asignación de servicio	Prestación/Producto
Diagrama de asignación de servicio	Puesto
Diagrama de asignación de servicio	Regla de actividad
Diagrama de asignación de servicio	Requisito
Diagrama de asignación de servicio	Rol
Diagrama de asignación de servicio	Socket
Diagrama de asignación de servicio	Suposición
Diagrama de asignación de servicio	Tabla
Diagrama de asignación de servicio	Tarea
Diagrama de asignación de servicio	Tipo de componente de hardware
Diagrama de asignación de servicio	Tipo de entidad
Diagrama de asignación de servicio	Tipo de función informática
Diagrama de asignación de servicio	Tipo de medio de producción
Diagrama de asignación de servicio	Tipo de relación
Diagrama de asignación de servicio	Tipo de servicio
Diagrama de asignación de servicio	Tipo de sistema de aplicación
Diagrama de asignación de servicio	Tipo de unidad organizativa
Diagrama de asignación de servicio	Término técnico
Diagrama de asignación de servicio	Unidad organizativa
Diagrama de asignación de servicio	Vacío

3.1.42 Diagrama de asignación de tareas

Model Type	Object Type
Diagrama de asignación de tareas	Atributo TOC (instancia)
Diagrama de asignación de tareas	Categoría de conocimiento



Model Type	Object Type
Diagrama de asignación de tareas	Categoría de riesgo
Diagrama de asignación de tareas	Clase de componente de hardware
Diagrama de asignación de tareas	Clase de conexión de red
Diagrama de asignación de tareas	Clase de nodo de red
Diagrama de asignación de tareas	Clase de red
Diagrama de asignación de tareas	Clase de sistema de aplicación
Diagrama de asignación de tareas	Class
Diagrama de asignación de tareas	Clúster/Modelo de datos
Diagrama de asignación de tareas	Component
Diagrama de asignación de tareas	Componente de hardware
Diagrama de asignación de tareas	Conexión de red
Diagrama de asignación de tareas	Configuración de la facultad
Diagrama de asignación de tareas	Diseño de lista
Diagrama de asignación de tareas	Diseño de pantalla
Diagrama de asignación de tareas	Elemento de arquitectura
Diagrama de asignación de tareas	Elemento de clasificación
Diagrama de asignación de tareas	Emplazamiento
Diagrama de asignación de tareas	Entity
Diagrama de asignación de tareas	Facultad
Diagrama de asignación de tareas	Función
Diagrama de asignación de tareas	Función informática
Diagrama de asignación de tareas	Grupo
Diagrama de asignación de tareas	IS service
Diagrama de asignación de tareas	Instancia de atributo MRE
Diagrama de asignación de tareas	Instancia de clúster
Diagrama de asignación de tareas	Instancia de evento
Diagrama de asignación de tareas	Instancia de términos técnicos
Diagrama de asignación de tareas	Instancia del número indicador
Diagrama de asignación de tareas	Lista



Model Type	Object Type
Diagrama de asignación de tareas	Medios de producción
Diagrama de asignación de tareas	Módulo
Diagrama de asignación de tareas	Nodo de red
Diagrama de asignación de tareas	Objetivo
Diagrama de asignación de tareas	Objeto complejo
Diagrama de asignación de tareas	Pantalla
Diagrama de asignación de tareas	Pasaje
Diagrama de asignación de tareas	Persona
Diagrama de asignación de tareas	Plantilla de cuestionario
Diagrama de asignación de tareas	Portador de información
Diagrama de asignación de tareas	Prestación/Producto
Diagrama de asignación de tareas	Puesto
Diagrama de asignación de tareas	Recurso general
Diagrama de asignación de tareas	Red
Diagrama de asignación de tareas	Relación
Diagrama de asignación de tareas	Requisito
Diagrama de asignación de tareas	Risk
Diagrama de asignación de tareas	Rol
Diagrama de asignación de tareas	Sistema de aplicación
Diagrama de asignación de tareas	Tarea
Diagrama de asignación de tareas	Tipo de componente de hardware
Diagrama de asignación de tareas	Tipo de conexión de red
Diagrama de asignación de tareas	Tipo de entidad
Diagrama de asignación de tareas	Tipo de función informática
Diagrama de asignación de tareas	Tipo de módulo
Diagrama de asignación de tareas	Tipo de nodo de red
Diagrama de asignación de tareas	Tipo de red
Diagrama de asignación de tareas	Tipo de servicio
Diagrama de asignación de tareas	Tipo de sistema de aplicación



Model Type	Object Type
Diagrama de asignación de tareas	Tipo de unidad organizativa
Diagrama de asignación de tareas	Tipo de unidad organizativa de sistema
Diagrama de asignación de tareas	Término técnico
Diagrama de asignación de tareas	Unidad de soporte de proceso
Diagrama de asignación de tareas	Unidad organizativa
Diagrama de asignación de tareas	Unidad organizativa de sistema
Diagrama de asignación de tareas	Variable de empleado

3.1.43 Diagrama de asignación SAP Solutions

Model Type	Object Type
Diagrama de asignación SAP Solutions	Clúster/Modelo de datos
Diagrama de asignación SAP Solutions	Pantalla
Diagrama de asignación SAP Solutions	Portador de información
Diagrama de asignación SAP Solutions	Puesto
Diagrama de asignación SAP Solutions	Rol
Diagrama de asignación SAP Solutions	Tipo de entidad
Diagrama de asignación SAP Solutions	Tipo de unidad organizativa de sistema
Diagrama de asignación SAP Solutions	Unidad organizativa
Diagrama de asignación SAP Solutions	Unidad organizativa de sistema

3.1.44 Diagrama de cadena del valor añadido

Model Type	Object Type
Diagrama de cadena del valor añadido	Class
Diagrama de cadena del valor añadido	Clúster/Modelo de datos
Diagrama de cadena del valor añadido	Environment
Diagrama de cadena del valor añadido	Factor de éxito
Diagrama de cadena del valor añadido	Función
Diagrama de cadena del valor añadido	Grupo



Model Type	Object Type
Diagrama de cadena del valor añadido	Instancia del número indicador
Diagrama de cadena del valor añadido	Objetivo
Diagrama de cadena del valor añadido	Package
Diagrama de cadena del valor añadido	Plantilla de cuestionario
Diagrama de cadena del valor añadido	Policy
Diagrama de cadena del valor añadido	Prestación/Producto
Diagrama de cadena del valor añadido	Regla de actividad
Diagrama de cadena del valor añadido	Requisito
Diagrama de cadena del valor añadido	Risk
Diagrama de cadena del valor añadido	Rol
Diagrama de cadena del valor añadido	Suposición
Diagrama de cadena del valor añadido	Tarea
Diagrama de cadena del valor añadido	Tipo de servicio
Diagrama de cadena del valor añadido	Tipo de sistema de aplicación
Diagrama de cadena del valor añadido	Tipo de unidad organizativa
Diagrama de cadena del valor añadido	Término técnico
Diagrama de cadena del valor añadido	Unidad organizativa
Diagrama de cadena del valor añadido	Vacío

3.1.45 Diagrama de casos de uso UML 1.4

Model Type	Object Type
Diagrama de casos de uso UML 1.4	Activity graph
Diagrama de casos de uso UML 1.4	Association
Diagrama de casos de uso UML 1.4	Atributo MRE
Diagrama de casos de uso UML 1.4	Class
Diagrama de casos de uso UML 1.4	Constraint
Diagrama de casos de uso UML 1.4	Data value
Diagrama de casos de uso UML 1.4	Enlace de atributo



Model Type	Object Type
Diagrama de casos de uso UML 1.4	Extension point
Diagrama de casos de uso UML 1.4	Función
Diagrama de casos de uso UML 1.4	Grupo
Diagrama de casos de uso UML 1.4	Link object
Diagrama de casos de uso UML 1.4	Note
Diagrama de casos de uso UML 1.4	Object instance
Diagrama de casos de uso UML 1.4	Package
Diagrama de casos de uso UML 1.4	Parámetro
Diagrama de casos de uso UML 1.4	Persona
Diagrama de casos de uso UML 1.4	Puesto
Diagrama de casos de uso UML 1.4	Reception
Diagrama de casos de uso UML 1.4	Rol
Diagrama de casos de uso UML 1.4	State machine
Diagrama de casos de uso UML 1.4	Stereotype
Diagrama de casos de uso UML 1.4	Subsystem
Diagrama de casos de uso UML 1.4	Tag definition
Diagrama de casos de uso UML 1.4	Tagged value
Diagrama de casos de uso UML 1.4	Tipo de sistema de aplicación
Diagrama de casos de uso UML 1.4	UML Model
Diagrama de casos de uso UML 1.4	Unidad organizativa
Diagrama de casos de uso UML 1.4	Use case instance

3.1.46 Diagrama de casos de uso UML2

Model Type	Object Type
Diagrama de casos de uso UML2	Abstracción UML2
Diagrama de casos de uso UML2	Acción de aceptación de evento UML2
Diagrama de casos de uso UML2	Acción de aceptación de llamada UML2
Diagrama de casos de uso UML2	Acción de completar valor de característica de estructura UML 2



Model Type	Object Type
Diagrama de casos de uso UML2	Acción de completar valor de variable UML 2
Diagrama de casos de uso UML2	Acción de comprobación de identidad UML2
Diagrama de casos de uso UML2	Acción de creación de enlace UML2
Diagrama de casos de uso UML2	Acción de creación de excepción UML2
Diagrama de casos de uso UML2	Acción de creación de objeto UML2
Diagrama de casos de uso UML2	Acción de creación de objeto de enlace UML2
Diagrama de casos de uso UML2	Acción de destrucción de enlace UML2
Diagrama de casos de uso UML2	Acción de destrucción de objeto UML2
Diagrama de casos de uso UML2	Acción de envío de objeto UML2
Diagrama de casos de uso UML2	Acción de envío de señal UML2
Diagrama de casos de uso UML2	Acción de especificación de valor UML2
Diagrama de casos de uso UML2	Acción de iniciar comportamiento de clasificador UML2
Diagrama de casos de uso UML2	Acción de iniciar comportamiento de objeto UML2
Diagrama de casos de uso UML2	Acción de lectura de calificador de extremo de objeto de enlace UML 2
Diagrama de casos de uso UML2	Acción de lectura de característica estructural UML 2
Diagrama de casos de uso UML2	Acción de lectura de enlace UML2
Diagrama de casos de uso UML2	Acción de lectura de extensión UML2
Diagrama de casos de uso UML2	Acción de lectura de extremo de objeto de enlace UML2
Diagrama de casos de uso UML2	Acción de lectura de variables UML2
Diagrama de casos de uso UML2	Acción de lectura es de objeto clasificado UML2
Diagrama de casos de uso UML2	Acción de lectura por sí mismo UML2
Diagrama de casos de uso UML2	Acción de llamada de comportamiento UML2
Diagrama de casos de uso UML2	Acción de operación de llamada UML2
Diagrama de casos de uso UML2	Acción de quitar valor de característica de estructura UML2



Model Type	Object Type
Diagrama de casos de uso UML2	Acción de quitar valor de variable UML2
Diagrama de casos de uso UML2	Acción de reclasificación de objeto UML2
Diagrama de casos de uso UML2	Acción de reducción UML2
Diagrama de casos de uso UML2	Acción de respuesta UML2
Diagrama de casos de uso UML2	Acción de serialización UML2
Diagrama de casos de uso UML2	Acción de supresión de asociación UML2
Diagrama de casos de uso UML2	Acción de supresión de característica estructural UML2
Diagrama de casos de uso UML2	Acción de supresión de variable UML2
Diagrama de casos de uso UML2	Acción de transmisión de señal UML2
Diagrama de casos de uso UML2	Acción opaca UML2
Diagrama de casos de uso UML2	Actividad UML2
Diagrama de casos de uso UML2	Actor UML2
Diagrama de casos de uso UML2	Aplicación de perfil UML2
Diagrama de casos de uso UML2	Artefacto UML2
Diagrama de casos de uso UML2	Asociación UML2
Diagrama de casos de uso UML2	Caso de uso UML2
Diagrama de casos de uso UML2	Clase UML2
Diagrama de casos de uso UML2	Clase de asociación UML2
Diagrama de casos de uso UML2	Cláusula UML2
Diagrama de casos de uso UML2	Colaboración UML2
Diagrama de casos de uso UML2	Comentario UML2
Diagrama de casos de uso UML2	Componente UML2
Diagrama de casos de uso UML2	Comportamiento de función UML2
Diagrama de casos de uso UML2	Comportamiento opaco UML2
Diagrama de casos de uso UML2	Conector UML2
Diagrama de casos de uso UML2	Conformidad de protocolo UML2
Diagrama de casos de uso UML2	Conjunto de generalizaciones UML2
Diagrama de casos de uso UML2	Continuación UML2



Model Type	Object Type
Diagrama de casos de uso UML2	Controlador de excepciones UML2
Diagrama de casos de uso UML2	Datos de creación de extremo de enlace UML2
Diagrama de casos de uso UML2	Datos de destrucción de extremo de enlace UML2
Diagrama de casos de uso UML2	Datos de extremo de enlace UML2
Diagrama de casos de uso UML2	Dependencia UML2
Diagrama de casos de uso UML2	Desencadenador UML2
Diagrama de casos de uso UML2	Despliegue UML2
Diagrama de casos de uso UML2	Dispositivo UML2
Diagrama de casos de uso UML2	División de partes UML2
Diagrama de casos de uso UML2	Duración UML2
Diagrama de casos de uso UML2	Elemento conectable UML2
Diagrama de casos de uso UML2	Elemento de base ARIS
Diagrama de casos de uso UML2	Entorno de ejecución UML2
Diagrama de casos de uso UML2	Enumeración UML2
Diagrama de casos de uso UML2	Especificación de despliegue UML2
Diagrama de casos de uso UML2	Especificación de ejecución de acción UML2
Diagrama de casos de uso UML2	Especificación de ejecución de comportamiento UML2
Diagrama de casos de uso UML2	Especificación de instancia UML2
Diagrama de casos de uso UML2	Especificación de ocurrencia UML2
Diagrama de casos de uso UML2	Especificación de ocurrencia de destrucción UML2
Diagrama de casos de uso UML2	Especificación de ocurrencia de ejecución UML2
Diagrama de casos de uso UML2	Especificación de ocurrencia de mensaje UML2
Diagrama de casos de uso UML2	Estado UML2
Diagrama de casos de uso UML2	Estado final UML2
Diagrama de casos de uso UML2	Estereotipo UML2



Model Type	Object Type
Diagrama de casos de uso UML2	Evento de cambio UML2
Diagrama de casos de uso UML2	Evento de llamada UML2
Diagrama de casos de uso UML2	Evento de recepción cualquiera UML2
Diagrama de casos de uso UML2	Evento de señal UML2
Diagrama de casos de uso UML2	Evento de tiempo UML2
Diagrama de casos de uso UML2	Expresión UML2
Diagrama de casos de uso UML2	Expresión de serie de caracteres UML2
Diagrama de casos de uso UML2	Expresión de tiempo UML2
Diagrama de casos de uso UML2	Expresión opaca UML2
Diagrama de casos de uso UML2	Extensión UML2
Diagrama de casos de uso UML2	Extremo de conector UML2
Diagrama de casos de uso UML2	Extremo de extensión UML2
Diagrama de casos de uso UML2	Flujo de control UML2
Diagrama de casos de uso UML2	Flujo de información UML2
Diagrama de casos de uso UML2	Flujo de objeto UML2
Diagrama de casos de uso UML2	Fragmento Considerar o ignorar UML2
Diagrama de casos de uso UML2	Fragmento combinado UML2
Diagrama de casos de uso UML2	Fusión de paquetes UML2
Diagrama de casos de uso UML2	Generalización UML2
Diagrama de casos de uso UML2	Imagen UML2
Diagrama de casos de uso UML2	Importación de elemento UML2
Diagrama de casos de uso UML2	Importación de paquete UML2
Diagrama de casos de uso UML2	Incluir UML2
Diagrama de casos de uso UML2	Interacción UML2
Diagrama de casos de uso UML2	Interfaz UML2
Diagrama de casos de uso UML2	Intervalo UML2
Diagrama de casos de uso UML2	Intervalo de tiempo UML2
Diagrama de casos de uso UML2	Intervalo de tiempo de ejecución UML2
Diagrama de casos de uso UML2	Invariable de estado UML2



Model Type	Object Type
Diagrama de casos de uso UML2	Juego de parámetros UML2
Diagrama de casos de uso UML2	Línea de vida UML2
Diagrama de casos de uso UML2	Manifestación UML2
Diagrama de casos de uso UML2	Mensaje UML2
Diagrama de casos de uso UML2	Modelo UML2
Diagrama de casos de uso UML2	Máquina de estados UML2
Diagrama de casos de uso UML2	Máquina de estados de protocolo UML2
Diagrama de casos de uso UML2	Nodo UML2
Diagrama de casos de uso UML2	Nodo condicional UML2
Diagrama de casos de uso UML2	Nodo de Portapapeles central UML2
Diagrama de casos de uso UML2	Nodo de actividad estructurado UML2
Diagrama de casos de uso UML2	Nodo de almacén de datos UML2
Diagrama de casos de uso UML2	Nodo de ciclo UML2
Diagrama de casos de uso UML2	Nodo de decisión UML2
Diagrama de casos de uso UML2	Nodo de extensión UML2
Diagrama de casos de uso UML2	Nodo de extremo de actividad UML2
Diagrama de casos de uso UML2	Nodo de fusión UML2
Diagrama de casos de uso UML2	Nodo de objeto UML2
Diagrama de casos de uso UML2	Nodo de parámetro de actividad UML2
Diagrama de casos de uso UML2	Nodo de ramificación UML2
Diagrama de casos de uso UML2	Nodo de secuencia UML2
Diagrama de casos de uso UML2	Nodo del extremo de flujo UML2
Diagrama de casos de uso UML2	Nodo inicial UML2
Diagrama de casos de uso UML2	Observación de la duración UML2
Diagrama de casos de uso UML2	Observación del tiempo UML2
Diagrama de casos de uso UML2	Operación UML2
Diagrama de casos de uso UML2	Operando de interacción UML2
Diagrama de casos de uso UML2	Organización general UML2
Diagrama de casos de uso UML2	Paquete UML2



Model Type	Object Type
Diagrama de casos de uso UML2	Partición de actividad UML2
Diagrama de casos de uso UML2	Parámetro UML2
Diagrama de casos de uso UML2	Parámetro de plantilla UML2
Diagrama de casos de uso UML2	Parámetro de plantilla de clasificador UML2
Diagrama de casos de uso UML2	Parámetro de plantilla de elemento conectable UML2
Diagrama de casos de uso UML2	Parámetro de plantilla de operación UML2
Diagrama de casos de uso UML2	Perfil UML2
Diagrama de casos de uso UML2	Propiedad UML2
Diagrama de casos de uso UML2	Puerto UML2
Diagrama de casos de uso UML2	Punto de enlace UML2
Diagrama de casos de uso UML2	Punto de extensión UML2
Diagrama de casos de uso UML2	Ranura UML2
Diagrama de casos de uso UML2	Realización UML2
Diagrama de casos de uso UML2	Realización de componentes UML2
Diagrama de casos de uso UML2	Realización de interfaz UML2
Diagrama de casos de uso UML2	Recibo UML2
Diagrama de casos de uso UML2	Referencia de punto de conexión UML2
Diagrama de casos de uso UML2	Región UML2
Diagrama de casos de uso UML2	Región de actividad interrumpible UML2
Diagrama de casos de uso UML2	Región de extensión UML2
Diagrama de casos de uso UML2	Relación de extensión UML2
Diagrama de casos de uso UML2	Restricción UML2
Diagrama de casos de uso UML2	Restricción de la duración UML2
Diagrama de casos de uso UML2	Restricción de la interacción UML2
Diagrama de casos de uso UML2	Restricción del intervalo UML2
Diagrama de casos de uso UML2	Restricción del tiempo UML2
Diagrama de casos de uso UML2	Ruta de comunicación UML2
Diagrama de casos de uso UML2	Seudoestado UML2



Model Type	Object Type
Diagrama de casos de uso UML2	Señal UML2
Diagrama de casos de uso UML2	Signatura de plantilla UML2
Diagrama de casos de uso UML2	Signatura de plantilla que se puede volver a definir UML2
Diagrama de casos de uso UML2	Sustitución UML2
Diagrama de casos de uso UML2	Sustitución de parámetro de plantilla UML2
Diagrama de casos de uso UML2	Terminal de entrada UML2
Diagrama de casos de uso UML2	Terminal de entrada de acción UML2
Diagrama de casos de uso UML2	Terminal de salida UML2
Diagrama de casos de uso UML2	Terminal de valor UML2
Diagrama de casos de uso UML2	Tipo de datos UML2
Diagrama de casos de uso UML2	Tipo de valor UML2 'Booleano'
Diagrama de casos de uso UML2	Tipo de valor UML2 'CERO'
Diagrama de casos de uso UML2	Tipo de valor UML2 'Entero'
Diagrama de casos de uso UML2	Tipo de valor UML2 'Ilimitado natural'
Diagrama de casos de uso UML2	Tipo de valor UML2 'Real'
Diagrama de casos de uso UML2	Tipo de valor UML2 'Serie de caracteres'
Diagrama de casos de uso UML2	Tipo sencillo UML2
Diagrama de casos de uso UML2	Transición UML2
Diagrama de casos de uso UML2	Transición de protocolo UML2
Diagrama de casos de uso UML2	Unidad informativa UML2
Diagrama de casos de uso UML2	Uso de interacción UML2
Diagrama de casos de uso UML2	Utilización UML2
Diagrama de casos de uso UML2	Utilización de la colaboración UML2
Diagrama de casos de uso UML2	Valor de calificador UML2
Diagrama de casos de uso UML2	Valor de enumeración UML2
Diagrama de casos de uso UML2	Valor de instancia UML2
Diagrama de casos de uso UML2	Variable UML2
Diagrama de casos de uso UML2	Vinculación de plantilla UML2



3.1.47 Diagrama de causa y efecto BSC

Model Type	Object Type
Diagrama de causa y efecto BSC	Factor de éxito
Diagrama de causa y efecto BSC	Instancia del número indicador
Diagrama de causa y efecto BSC	Objetivo
Diagrama de causa y efecto BSC	Perspectiva
Diagrama de causa y efecto BSC	Strategy

3.1.48 Diagrama de clases

Model Type	Object Type
Diagrama de clases	Atributo MRE
Diagrama de clases	Class
Diagrama de clases	Clúster/Modelo de datos
Diagrama de clases	Evento
Diagrama de clases	Función
Diagrama de clases	Grupo de tipos de atributo
Diagrama de clases	Registro
Diagrama de clases	Regla
Diagrama de clases	Tipo de entidad
Diagrama de clases	Tipo de generalización
Diagrama de clases	Tipo de relación
Diagrama de clases	Término técnico
Diagrama de clases	Ámbito de valores MRE

3.1.49 Diagrama de clases de costes

Model Type	Object Type
Diagrama de clases de costes	Clase de costes



3.1.50 Diagrama de clases UML 1.4

Model Type	Object Type
Diagrama de clases UML 1.4	Action
Diagrama de clases UML 1.4	Activity graph
Diagrama de clases UML 1.4	Argument
Diagrama de clases UML 1.4	Association
Diagrama de clases UML 1.4	Association class
Diagrama de clases UML 1.4	Association instance
Diagrama de clases UML 1.4	Association role
Diagrama de clases UML 1.4	Atributo MRE
Diagrama de clases UML 1.4	Class
Diagrama de clases UML 1.4	Classifier role
Diagrama de clases UML 1.4	Collaboration
Diagrama de clases UML 1.4	Collaboration instance set
Diagrama de clases UML 1.4	Constraint
Diagrama de clases UML 1.4	Data value
Diagrama de clases UML 1.4	Enlace de atributo
Diagrama de clases UML 1.4	Enumeration literal
Diagrama de clases UML 1.4	Exception
Diagrama de clases UML 1.4	Función
Diagrama de clases UML 1.4	Interaction instance set
Diagrama de clases UML 1.4	Link object
Diagrama de clases UML 1.4	Note
Diagrama de clases UML 1.4	Object instance
Diagrama de clases UML 1.4	Package
Diagrama de clases UML 1.4	Parámetro
Diagrama de clases UML 1.4	Profile
Diagrama de clases UML 1.4	Reception
Diagrama de clases UML 1.4	Signal
Diagrama de clases UML 1.4	State machine



Model Type	Object Type
Diagrama de clases UML 1.4	Stereotype
Diagrama de clases UML 1.4	Subsystem
Diagrama de clases UML 1.4	Subsystem instance
Diagrama de clases UML 1.4	Tag definition
Diagrama de clases UML 1.4	Tagged value
Diagrama de clases UML 1.4	UML Model
Diagrama de clases UML 1.4	Use case instance

3.1.51 Diagrama de clases UML2

Model Type	Object Type
Diagrama de clases UML2	Abstracción UML2
Diagrama de clases UML2	Acción de aceptación de evento UML2
Diagrama de clases UML2	Acción de aceptación de llamada UML2
Diagrama de clases UML2	Acción de completar valor de característica de estructura UML2
Diagrama de clases UML2	Acción de completar valor de variable UML2
Diagrama de clases UML2	Acción de comprobación de identidad UML2
Diagrama de clases UML2	Acción de creación de enlace UML2
Diagrama de clases UML2	Acción de creación de excepción UML2
Diagrama de clases UML2	Acción de creación de objeto UML2
Diagrama de clases UML2	Acción de creación de objeto de enlace UML2
Diagrama de clases UML2	Acción de destrucción de enlace UML2
Diagrama de clases UML2	Acción de destrucción de objeto UML2
Diagrama de clases UML2	Acción de envío de objeto UML2
Diagrama de clases UML2	Acción de envío de señal UML2
Diagrama de clases UML2	Acción de especificación de valor UML2
Diagrama de clases UML2	Acción de iniciar comportamiento de clasificador UML2
Diagrama de clases UML2	Acción de iniciar comportamiento de objeto UML2



Model Type	Object Type
Diagrama de clases UML2	Acción de lectura de calificador de extremo de objeto de enlace UML2
Diagrama de clases UML2	Acción de lectura de característica estructural UML2
Diagrama de clases UML2	Acción de lectura de enlace UML2
Diagrama de clases UML2	Acción de lectura de extensión UML2
Diagrama de clases UML2	Acción de lectura de extremo de objeto de enlace UML2
Diagrama de clases UML2	Acción de lectura de variables UML2
Diagrama de clases UML2	Acción de lectura es de objeto clasificado UML2
Diagrama de clases UML2	Acción de lectura por sí mismo UML2
Diagrama de clases UML2	Acción de llamada de comportamiento UML2
Diagrama de clases UML2	Acción de operación de llamada UML2
Diagrama de clases UML2	Acción de quitar valor de característica de estructura UML2
Diagrama de clases UML2	Acción de quitar valor de variable UML2
Diagrama de clases UML2	Acción de reclasificación de objeto UML2
Diagrama de clases UML2	Acción de reducción UML2
Diagrama de clases UML2	Acción de respuesta UML2
Diagrama de clases UML2	Acción de serialización UML2
Diagrama de clases UML2	Acción de supresión de asociación UML2
Diagrama de clases UML2	Acción de supresión de característica estructural UML2
Diagrama de clases UML2	Acción de supresión de variable UML2
Diagrama de clases UML2	Acción de transmisión de señal UML2
Diagrama de clases UML2	Acción opaca UML2
Diagrama de clases UML2	Actividad UML2
Diagrama de clases UML2	Actor UML2
Diagrama de clases UML2	Aplicación de perfil UML2
Diagrama de clases UML2	Artefacto UML2



Model Type	Object Type
Diagrama de clases UML2	Asociación UML2
Diagrama de clases UML2	Caso de uso UML2
Diagrama de clases UML2	Clase UML2
Diagrama de clases UML2	Clase de asociación UML2
Diagrama de clases UML2	Cláusula UML2
Diagrama de clases UML2	Colaboración UML2
Diagrama de clases UML2	Comentario UML2
Diagrama de clases UML2	Componente UML2
Diagrama de clases UML2	Comportamiento de función UML2
Diagrama de clases UML2	Comportamiento opaco UML2
Diagrama de clases UML2	Conector UML2
Diagrama de clases UML2	Conformidad de protocolo UML2
Diagrama de clases UML2	Conjunto de generalizaciones UML2
Diagrama de clases UML2	Continuación UML2
Diagrama de clases UML2	Controlador de excepciones UML2
Diagrama de clases UML2	Datos de creación de extremo de enlace UML2
Diagrama de clases UML2	Datos de destrucción de extremo de enlace UML2
Diagrama de clases UML2	Datos de extremo de enlace UML2
Diagrama de clases UML2	Dependencia UML2
Diagrama de clases UML2	Desencadenador UML2
Diagrama de clases UML2	Despliegue UML2
Diagrama de clases UML2	Dispositivo UML2
Diagrama de clases UML2	División de partes UML2
Diagrama de clases UML2	Duración UML2
Diagrama de clases UML2	Elemento conectable UML2
Diagrama de clases UML2	Elemento de base ARIS
Diagrama de clases UML2	Entorno de ejecución UML2
Diagrama de clases UML2	Enumeración UML2



Model Type	Object Type
Diagrama de clases UML2	Especificación de despliegue UML2
Diagrama de clases UML2	Especificación de ejecución de acción UML2
Diagrama de clases UML2	Especificación de ejecución de comportamiento UML2
Diagrama de clases UML2	Especificación de instancia UML2
Diagrama de clases UML2	Especificación de ocurrencia UML2
Diagrama de clases UML2	Especificación de ocurrencia de destrucción UML2
Diagrama de clases UML2	Especificación de ocurrencia de ejecución UML2
Diagrama de clases UML2	Especificación de ocurrencia de mensaje UML2
Diagrama de clases UML2	Estado UML2
Diagrama de clases UML2	Estado final UML2
Diagrama de clases UML2	Estereotipo UML2
Diagrama de clases UML2	Evento de cambio UML2
Diagrama de clases UML2	Evento de llamada UML2
Diagrama de clases UML2	Evento de recepción cualquiera UML2
Diagrama de clases UML2	Evento de señal UML2
Diagrama de clases UML2	Evento de tiempo UML2
Diagrama de clases UML2	Expresión UML2
Diagrama de clases UML2	Expresión de serie de caracteres UML2
Diagrama de clases UML2	Expresión de tiempo UML2
Diagrama de clases UML2	Expresión opaca UML2
Diagrama de clases UML2	Extensión UML2
Diagrama de clases UML2	Extremo de conector UML2
Diagrama de clases UML2	Extremo de extensión UML2
Diagrama de clases UML2	Flujo de control UML2
Diagrama de clases UML2	Flujo de información UML2
Diagrama de clases UML2	Flujo de objeto UML2



Model Type	Object Type
Diagrama de clases UML2	Fragmento Considerar o ignorar UML2
Diagrama de clases UML2	Fragmento combinado UML2
Diagrama de clases UML2	Fusión de paquetes UML2
Diagrama de clases UML2	Generalización UML2
Diagrama de clases UML2	Imagen UML2
Diagrama de clases UML2	Importación de elemento UML2
Diagrama de clases UML2	Importación de paquete UML2
Diagrama de clases UML2	Incluir UML2
Diagrama de clases UML2	Interacción UML2
Diagrama de clases UML2	Interfaz UML2
Diagrama de clases UML2	Intervalo UML2
Diagrama de clases UML2	Intervalo de tiempo UML2
Diagrama de clases UML2	Intervalo de tiempo de ejecución UML2
Diagrama de clases UML2	Invariable de estado UML2
Diagrama de clases UML2	Juego de parámetros UML2
Diagrama de clases UML2	Línea de vida UML2
Diagrama de clases UML2	Manifestación UML2
Diagrama de clases UML2	Mensaje UML2
Diagrama de clases UML2	Modelo UML2
Diagrama de clases UML2	Máquina de estados UML2
Diagrama de clases UML2	Máquina de estados de protocolo UML2
Diagrama de clases UML2	Nodo UML2
Diagrama de clases UML2	Nodo condicional UML2
Diagrama de clases UML2	Nodo de Portapapeles central UML2
Diagrama de clases UML2	Nodo de actividad estructurado UML2
Diagrama de clases UML2	Nodo de almacén de datos UML2
Diagrama de clases UML2	Nodo de ciclo UML2
Diagrama de clases UML2	Nodo de decisión UML2
Diagrama de clases UML2	Nodo de extensión UML2



Model Type	Object Type
Diagrama de clases UML2	Nodo de extremo de actividad UML2
Diagrama de clases UML2	Nodo de fusión UML2
Diagrama de clases UML2	Nodo de objeto UML2
Diagrama de clases UML2	Nodo de parámetro de actividad UML2
Diagrama de clases UML2	Nodo de ramificación UML2
Diagrama de clases UML2	Nodo de secuencia UML2
Diagrama de clases UML2	Nodo del extremo de flujo UML2
Diagrama de clases UML2	Nodo inicial UML2
Diagrama de clases UML2	Observación de la duración UML2
Diagrama de clases UML2	Observación del tiempo UML2
Diagrama de clases UML2	Operación UML2
Diagrama de clases UML2	Operando de interacción UML2
Diagrama de clases UML2	Organización general UML2
Diagrama de clases UML2	Paquete UML2
Diagrama de clases UML2	Partición de actividad UML2
Diagrama de clases UML2	Parámetro UML2
Diagrama de clases UML2	Parámetro de plantilla UML2
Diagrama de clases UML2	Parámetro de plantilla de clasificador UML2
Diagrama de clases UML2	Parámetro de plantilla de elemento conectable UML2
Diagrama de clases UML2	Parámetro de plantilla de operación UML2
Diagrama de clases UML2	Perfil UML2
Diagrama de clases UML2	Propiedad UML2
Diagrama de clases UML2	Puerto UML2
Diagrama de clases UML2	Punto de enlace UML2
Diagrama de clases UML2	Punto de extensión UML2
Diagrama de clases UML2	Ranura UML2
Diagrama de clases UML2	Realización UML2
Diagrama de clases UML2	Realización de componentes UML2



Model Type	Object Type
Diagrama de clases UML2	Realización de interfaz UML2
Diagrama de clases UML2	Recibo UML2
Diagrama de clases UML2	Referencia de punto de conexión UML2
Diagrama de clases UML2	Región UML2
Diagrama de clases UML2	Región de actividad interrumpible UML2
Diagrama de clases UML2	Región de extensión UML2
Diagrama de clases UML2	Relación de extensión UML2
Diagrama de clases UML2	Restricción UML2
Diagrama de clases UML2	Restricción de la duración UML2
Diagrama de clases UML2	Restricción de la interacción UML2
Diagrama de clases UML2	Restricción del intervalo UML2
Diagrama de clases UML2	Restricción del tiempo UML2
Diagrama de clases UML2	Ruta de comunicación UML2
Diagrama de clases UML2	Seudoestado UML2
Diagrama de clases UML2	Señal UML2
Diagrama de clases UML2	Signatura de plantilla UML2
Diagrama de clases UML2	Signatura de plantilla que se puede volver a definir UML2
Diagrama de clases UML2	Sustitución UML2
Diagrama de clases UML2	Sustitución de parámetro de plantilla UML2
Diagrama de clases UML2	Terminal de entrada UML2
Diagrama de clases UML2	Terminal de entrada de acción UML2
Diagrama de clases UML2	Terminal de salida UML2
Diagrama de clases UML2	Terminal de valor UML2
Diagrama de clases UML2	Tipo de datos UML2
Diagrama de clases UML2	Tipo de valor UML2 'Booleano'
Diagrama de clases UML2	Tipo de valor UML2 'CERO'
Diagrama de clases UML2	Tipo de valor UML2 'Entero'
Diagrama de clases UML2	Tipo de valor UML2 'Ilimitado natural'



Model Type	Object Type
Diagrama de clases UML2	Tipo de valor UML2 'Real'
Diagrama de clases UML2	Tipo de valor UML2 'Serie de caracteres'
Diagrama de clases UML2	Tipo sencillo UML2
Diagrama de clases UML2	Transición UML2
Diagrama de clases UML2	Transición de protocolo UML2
Diagrama de clases UML2	Unidad informativa UML2
Diagrama de clases UML2	Uso de interacción UML2
Diagrama de clases UML2	Utilización UML2
Diagrama de clases UML2	Utilización de la colaboración UML2
Diagrama de clases UML2	Valor de calificador UML2
Diagrama de clases UML2	Valor de enumeración UML2
Diagrama de clases UML2	Valor de instancia UML2
Diagrama de clases UML2	Variable UML2
Diagrama de clases UML2	Vinculación de plantilla UML2

3.1.52 Diagrama de clasificación

Model Type	Object Type
Diagrama de clasificación	Aspecto de clasificación
Diagrama de clasificación	Clase de tipo de objeto
Diagrama de clasificación	Función

3.1.53 Diagrama de colaboración BPMN (BPMN 2.0)

Model Type	Object Type
Diagrama de colaboración BPMN (BPMN 2.0)	Anotación de texto
Diagrama de colaboración BPMN (BPMN 2.0)	Clúster/Modelo de datos
Diagrama de colaboración BPMN (BPMN 2.0)	Elemento de clasificación
Diagrama de colaboración BPMN (BPMN 2.0)	Evento
Diagrama de colaboración BPMN (BPMN 2.0)	Función
Diagrama de colaboración BPMN (BPMN 2.0)	Mensaje



Model Type	Object Type
Diagrama de colaboración BPMN (BPMN 2.0)	Participant
Diagrama de colaboración BPMN (BPMN 2.0)	Pasaje
Diagrama de colaboración BPMN (BPMN 2.0)	Portador de información
Diagrama de colaboración BPMN (BPMN 2.0)	Regla

3.1.54 Diagrama de colaboración de aplicación

Model Type	Object Type
Diagrama de colaboración de aplicación	Atributo
Diagrama de colaboración de aplicación	Atributo MRE
Diagrama de colaboración de aplicación	Campo
Diagrama de colaboración de aplicación	Canal de distribución
Diagrama de colaboración de aplicación	Categoría de conocimiento
Diagrama de colaboración de aplicación	Clase de función informática
Diagrama de colaboración de aplicación	Clase de módulo
Diagrama de colaboración de aplicación	Clase de sistema de aplicación
Diagrama de colaboración de aplicación	Class
Diagrama de colaboración de aplicación	Clúster/Modelo de datos
Diagrama de colaboración de aplicación	Componente de hardware
Diagrama de colaboración de aplicación	Configuración de la facultad
Diagrama de colaboración de aplicación	Conocimiento documentado
Diagrama de colaboración de aplicación	Emplazamiento
Diagrama de colaboración de aplicación	Environment
Diagrama de colaboración de aplicación	Evento
Diagrama de colaboración de aplicación	Facultad
Diagrama de colaboración de aplicación	Flujo de información
Diagrama de colaboración de aplicación	Función
Diagrama de colaboración de aplicación	Grupo
Diagrama de colaboración de aplicación	Grupo de tipos de atributo
Diagrama de colaboración de aplicación	IS service



Model Type	Object Type
Diagrama de colaboración de aplicación	Information element
Diagrama de colaboración de aplicación	Instancia del número indicador
Diagrama de colaboración de aplicación	Lenguaje de programación
Diagrama de colaboración de aplicación	Lista
Diagrama de colaboración de aplicación	Objetivo
Diagrama de colaboración de aplicación	Pantalla
Diagrama de colaboración de aplicación	Persona
Diagrama de colaboración de aplicación	Policy
Diagrama de colaboración de aplicación	Portador de información
Diagrama de colaboración de aplicación	Prestación/Producto
Diagrama de colaboración de aplicación	Puerto
Diagrama de colaboración de aplicación	Puesto
Diagrama de colaboración de aplicación	Registro
Diagrama de colaboración de aplicación	Regla
Diagrama de colaboración de aplicación	Regla de actividad
Diagrama de colaboración de aplicación	Relation
Diagrama de colaboración de aplicación	Requisito
Diagrama de colaboración de aplicación	Risk
Diagrama de colaboración de aplicación	Rol
Diagrama de colaboración de aplicación	Sistema operativo
Diagrama de colaboración de aplicación	Socket
Diagrama de colaboración de aplicación	Suposición
Diagrama de colaboración de aplicación	Tabla
Diagrama de colaboración de aplicación	Tarea
Diagrama de colaboración de aplicación	Tipo de SGBD
Diagrama de colaboración de aplicación	Tipo de componente de hardware
Diagrama de colaboración de aplicación	Tipo de entidad
Diagrama de colaboración de aplicación	Tipo de función informática
Diagrama de colaboración de aplicación	Tipo de interfaz de usuario



Model Type	Object Type
Diagrama de colaboración de aplicación	Tipo de medio de producción
Diagrama de colaboración de aplicación	Tipo de módulo
Diagrama de colaboración de aplicación	Tipo de relación
Diagrama de colaboración de aplicación	Tipo de servicio
Diagrama de colaboración de aplicación	Tipo de sistema de aplicación
Diagrama de colaboración de aplicación	Tipo de sistema operativo
Diagrama de colaboración de aplicación	Tipo de unidad organizativa
Diagrama de colaboración de aplicación	Término técnico
Diagrama de colaboración de aplicación	Unidad organizativa
Diagrama de colaboración de aplicación	Vacío
Diagrama de colaboración de aplicación	View
Diagrama de colaboración de aplicación	View (físico)

3.1.55 Diagrama de colaboración de aplicación (físico)

Model Type	Object Type
Diagrama de colaboración de aplicación (físico)	Atributo
Diagrama de colaboración de aplicación (físico)	Atributo MRE
Diagrama de colaboración de aplicación (físico)	Campo
Diagrama de colaboración de aplicación (físico)	Campo (ejemplar)
Diagrama de colaboración de aplicación (físico)	Categoría de conocimiento
Diagrama de colaboración de aplicación (físico)	Class
Diagrama de colaboración de aplicación (físico)	Clúster/Modelo de datos
Diagrama de colaboración de aplicación (físico)	Componente de hardware



Model Type	Object Type
Diagrama de colaboración de aplicación (físico)	Conocimiento documentado
Diagrama de colaboración de aplicación (físico)	Emplazamiento
Diagrama de colaboración de aplicación (físico)	Evento
Diagrama de colaboración de aplicación (físico)	Flujo de información
Diagrama de colaboración de aplicación (físico)	Función
Diagrama de colaboración de aplicación (físico)	Función informática
Diagrama de colaboración de aplicación (físico)	Grupo
Diagrama de colaboración de aplicación (físico)	Grupo de tipos de atributo
Diagrama de colaboración de aplicación (físico)	Instancia del número indicador
Diagrama de colaboración de aplicación (físico)	Lista
Diagrama de colaboración de aplicación (físico)	Módulo
Diagrama de colaboración de aplicación (físico)	Objetivo
Diagrama de colaboración de aplicación (físico)	Pantalla
Diagrama de colaboración de aplicación (físico)	Persona
Diagrama de colaboración de aplicación (físico)	Portador de información
Diagrama de colaboración de aplicación (físico)	Puesto
Diagrama de colaboración de aplicación (físico)	Regla



Model Type	Object Type
Diagrama de colaboración de aplicación (físico)	Relation
Diagrama de colaboración de aplicación (físico)	Requisito
Diagrama de colaboración de aplicación (físico)	Risk
Diagrama de colaboración de aplicación (físico)	Rol
Diagrama de colaboración de aplicación (físico)	SGBD
Diagrama de colaboración de aplicación (físico)	Sistema de aplicación
Diagrama de colaboración de aplicación (físico)	Tabla
Diagrama de colaboración de aplicación (físico)	Tablas (ejemplar)
Diagrama de colaboración de aplicación (físico)	Tarea
Diagrama de colaboración de aplicación (físico)	Tipo de entidad
Diagrama de colaboración de aplicación (físico)	Tipo de relación
Diagrama de colaboración de aplicación (físico)	Tipo de unidad organizativa
Diagrama de colaboración de aplicación (físico)	Término técnico
Diagrama de colaboración de aplicación (físico)	Unidad organizativa
Diagrama de colaboración de aplicación (físico)	View
Diagrama de colaboración de aplicación (físico)	View (físico)



3.1.56 Diagrama de colaboración de servicio

Model Type	Object Type
Diagrama de colaboración de servicio	Atributo MRE
Diagrama de colaboración de servicio	Clase de sistema de aplicación
Diagrama de colaboración de servicio	Class
Diagrama de colaboración de servicio	Clúster/Modelo de datos
Diagrama de colaboración de servicio	Configuración de la facultad
Diagrama de colaboración de servicio	Contrato
Diagrama de colaboración de servicio	Elemento de arquitectura
Diagrama de colaboración de servicio	Emplazamiento
Diagrama de colaboración de servicio	Evento
Diagrama de colaboración de servicio	Facultad
Diagrama de colaboración de servicio	Función
Diagrama de colaboración de servicio	Grupo
Diagrama de colaboración de servicio	IS service
Diagrama de colaboración de servicio	Lista
Diagrama de colaboración de servicio	Pantalla
Diagrama de colaboración de servicio	Persona
Diagrama de colaboración de servicio	Policy
Diagrama de colaboración de servicio	Portador de información
Diagrama de colaboración de servicio	Puerto
Diagrama de colaboración de servicio	Puesto
Diagrama de colaboración de servicio	Registro
Diagrama de colaboración de servicio	Regla
Diagrama de colaboración de servicio	Regla de actividad
Diagrama de colaboración de servicio	Requisito
Diagrama de colaboración de servicio	Rol
Diagrama de colaboración de servicio	Socket
Diagrama de colaboración de servicio	Suposición
Diagrama de colaboración de servicio	Tabla



Model Type	Object Type
Diagrama de colaboración de servicio	Tarea
Diagrama de colaboración de servicio	Tipo de entidad
Diagrama de colaboración de servicio	Tipo de función informática
Diagrama de colaboración de servicio	Tipo de medio de producción
Diagrama de colaboración de servicio	Tipo de relación
Diagrama de colaboración de servicio	Tipo de servicio
Diagrama de colaboración de servicio	Tipo de sistema de aplicación
Diagrama de colaboración de servicio	Tipo de unidad organizativa
Diagrama de colaboración de servicio	Término técnico
Diagrama de colaboración de servicio	Unidad organizativa
Diagrama de colaboración de servicio	Vacío

3.1.57 Diagrama de colaboración UML 1.4

Model Type	Object Type
Diagrama de colaboración UML 1.4	Association class
Diagrama de colaboración UML 1.4	Association instance
Diagrama de colaboración UML 1.4	Association role
Diagrama de colaboración UML 1.4	Atributo MRE
Diagrama de colaboración UML 1.4	Class
Diagrama de colaboración UML 1.4	Classifier role
Diagrama de colaboración UML 1.4	Collaboration instance set
Diagrama de colaboración UML 1.4	Constraint
Diagrama de colaboración UML 1.4	Enlace de atributo
Diagrama de colaboración UML 1.4	Interaction instance set
Diagrama de colaboración UML 1.4	Link object
Diagrama de colaboración UML 1.4	Note
Diagrama de colaboración UML 1.4	Object instance
Diagrama de colaboración UML 1.4	Stereotype
Diagrama de colaboración UML 1.4	Tag definition



Model Type	Object Type
Diagrama de colaboración UML 1.4	Tagged value

3.1.58 Diagrama de componentes UML 1.4

Model Type	Object Type
Diagrama de componentes UML 1.4	Artifact
Diagrama de componentes UML 1.4	Association
Diagrama de componentes UML 1.4	Association class
Diagrama de componentes UML 1.4	Class
Diagrama de componentes UML 1.4	Component
Diagrama de componentes UML 1.4	Constraint
Diagrama de componentes UML 1.4	Data value
Diagrama de componentes UML 1.4	Enumeration literal
Diagrama de componentes UML 1.4	Exception
Diagrama de componentes UML 1.4	Función
Diagrama de componentes UML 1.4	Link object
Diagrama de componentes UML 1.4	Note
Diagrama de componentes UML 1.4	Object instance
Diagrama de componentes UML 1.4	Package
Diagrama de componentes UML 1.4	Parámetro
Diagrama de componentes UML 1.4	Reception
Diagrama de componentes UML 1.4	Signal
Diagrama de componentes UML 1.4	Stereotype
Diagrama de componentes UML 1.4	Tag definition
Diagrama de componentes UML 1.4	Tagged value
Diagrama de componentes UML 1.4	UML Model

3.1.59 Diagrama de componentes UML2

Model Type	Object Type
Diagrama de componentes UML2	Abstracción UML2



Model Type	Object Type
Diagrama de componentes UML2	Acción de aceptación de evento UML2
Diagrama de componentes UML2	Acción de aceptación de llamada UML2
Diagrama de componentes UML2	Acción de completar valor de característica de estructura UML2
Diagrama de componentes UML2	Acción de completar valor de variable UML2
Diagrama de componentes UML2	Acción de comprobación de identidad UML2
Diagrama de componentes UML2	Acción de creación de enlace UML2
Diagrama de componentes UML2	Acción de creación de excepción UML2
Diagrama de componentes UML2	Acción de creación de objeto UML2
Diagrama de componentes UML2	Acción de creación de objeto de enlace UML2
Diagrama de componentes UML2	Acción de destrucción de enlace UML2
Diagrama de componentes UML2	Acción de destrucción de objeto UML2
Diagrama de componentes UML2	Acción de envío de objeto UML2
Diagrama de componentes UML2	Acción de envío de señal UML2
Diagrama de componentes UML2	Acción de especificación de valor UML2
Diagrama de componentes UML2	Acción de iniciar comportamiento de clasificador UML2
Diagrama de componentes UML2	Acción de iniciar comportamiento de objeto UML2
Diagrama de componentes UML2	Acción de lectura de calificador de extremo de objeto de enlace UML2
Diagrama de componentes UML2	Acción de lectura de característica estructural UML2
Diagrama de componentes UML2	Acción de lectura de enlace UML2
Diagrama de componentes UML2	Acción de lectura de extensión UML2
Diagrama de componentes UML2	Acción de lectura de extremo de objeto de enlace UML2
Diagrama de componentes UML2	Acción de lectura de variables UML2
Diagrama de componentes UML2	Acción de lectura es de objeto clasificado UML2
Diagrama de componentes UML2	Acción de lectura por sí mismo UML2



Model Type	Object Type
Diagrama de componentes UML2	Acción de llamada de comportamiento UML2
Diagrama de componentes UML2	Acción de operación de llamada UML2
Diagrama de componentes UML2	Acción de quitar valor de característica de estructura UML2
Diagrama de componentes UML2	Acción de quitar valor de variable UML2
Diagrama de componentes UML2	Acción de reclasificación de objeto UML2
Diagrama de componentes UML2	Acción de reducción UML2
Diagrama de componentes UML2	Acción de respuesta UML2
Diagrama de componentes UML2	Acción de serialización UML2
Diagrama de componentes UML2	Acción de supresión de asociación UML2
Diagrama de componentes UML2	Acción de supresión de característica estructural UML2
Diagrama de componentes UML2	Acción de supresión de variable UML2
Diagrama de componentes UML2	Acción de transmisión de señal UML2
Diagrama de componentes UML2	Acción opaca UML2
Diagrama de componentes UML2	Actividad UML2
Diagrama de componentes UML2	Actor UML2
Diagrama de componentes UML2	Aplicación de perfil UML2
Diagrama de componentes UML2	Artefacto UML2
Diagrama de componentes UML2	Asociación UML2
Diagrama de componentes UML2	Caso de uso UML2
Diagrama de componentes UML2	Clase UML2
Diagrama de componentes UML2	Clase de asociación UML2
Diagrama de componentes UML2	Cláusula UML2
Diagrama de componentes UML2	Colaboración UML2
Diagrama de componentes UML2	Comentario UML2
Diagrama de componentes UML2	Componente UML2
Diagrama de componentes UML2	Comportamiento de función UML2
Diagrama de componentes UML2	Comportamiento opaco UML2
Diagrama de componentes UML2	Conector UML2



Model Type	Object Type
Diagrama de componentes UML2	Conformidad de protocolo UML2
Diagrama de componentes UML2	Conjunto de generalizaciones UML2
Diagrama de componentes UML2	Continuación UML2
Diagrama de componentes UML2	Controlador de excepciones UML2
Diagrama de componentes UML2	Datos de creación de extremo de enlace UML2
Diagrama de componentes UML2	Datos de destrucción de extremo de enlace UML2
Diagrama de componentes UML2	Datos de extremo de enlace UML2
Diagrama de componentes UML2	Dependencia UML2
Diagrama de componentes UML2	Desencadenador UML2
Diagrama de componentes UML2	Despliegue UML2
Diagrama de componentes UML2	Dispositivo UML2
Diagrama de componentes UML2	División de partes UML2
Diagrama de componentes UML2	Duración UML2
Diagrama de componentes UML2	Elemento conectable UML2
Diagrama de componentes UML2	Elemento de base ARIS
Diagrama de componentes UML2	Entorno de ejecución UML2
Diagrama de componentes UML2	Enumeración UML2
Diagrama de componentes UML2	Especificación de despliegue UML2
Diagrama de componentes UML2	Especificación de ejecución de acción UML2
Diagrama de componentes UML2	Especificación de ejecución de comportamiento UML2
Diagrama de componentes UML2	Especificación de instancia UML2
Diagrama de componentes UML2	Especificación de ocurrencia UML2
Diagrama de componentes UML2	Especificación de ocurrencia de destrucción UML2
Diagrama de componentes UML2	Especificación de ocurrencia de ejecución UML2
Diagrama de componentes UML2	Especificación de ocurrencia de mensaje UML2



Model Type	Object Type
Diagrama de componentes UML2	Estado UML2
Diagrama de componentes UML2	Estado final UML2
Diagrama de componentes UML2	Estereotipo UML2
Diagrama de componentes UML2	Evento de cambio UML2
Diagrama de componentes UML2	Evento de llamada UML2
Diagrama de componentes UML2	Evento de recepción cualquiera UML2
Diagrama de componentes UML2	Evento de señal UML2
Diagrama de componentes UML2	Evento de tiempo UML2
Diagrama de componentes UML2	Expresión UML2
Diagrama de componentes UML2	Expresión de serie de caracteres UML2
Diagrama de componentes UML2	Expresión de tiempo UML2
Diagrama de componentes UML2	Expresión opaca UML2
Diagrama de componentes UML2	Extensión UML2
Diagrama de componentes UML2	Extremo de conector UML2
Diagrama de componentes UML2	Extremo de extensión UML2
Diagrama de componentes UML2	Flujo de control UML2
Diagrama de componentes UML2	Flujo de información UML2
Diagrama de componentes UML2	Flujo de objeto UML2
Diagrama de componentes UML2	Fragmento Considerar o ignorar UML2
Diagrama de componentes UML2	Fragmento combinado UML2
Diagrama de componentes UML2	Fusión de paquetes UML2
Diagrama de componentes UML2	Generalización UML2
Diagrama de componentes UML2	Imagen UML2
Diagrama de componentes UML2	Importación de elemento UML2
Diagrama de componentes UML2	Importación de paquete UML2
Diagrama de componentes UML2	Incluir UML2
Diagrama de componentes UML2	Interacción UML2
Diagrama de componentes UML2	Interfaz UML2
Diagrama de componentes UML2	Intervalo UML2



Model Type	Object Type
Diagrama de componentes UML2	Intervalo de tiempo UML2
Diagrama de componentes UML2	Intervalo de tiempo de ejecución UML2
Diagrama de componentes UML2	Invariable de estado UML2
Diagrama de componentes UML2	Juego de parámetros UML2
Diagrama de componentes UML2	Línea de vida UML2
Diagrama de componentes UML2	Manifestación UML2
Diagrama de componentes UML2	Mensaje UML2
Diagrama de componentes UML2	Modelo UML2
Diagrama de componentes UML2	Máquina de estados UML2
Diagrama de componentes UML2	Máquina de estados de protocolo UML2
Diagrama de componentes UML2	Nodo UML2
Diagrama de componentes UML2	Nodo condicional UML2
Diagrama de componentes UML2	Nodo de Portapapeles central UML2
Diagrama de componentes UML2	Nodo de actividad estructurado UML2
Diagrama de componentes UML2	Nodo de almacén de datos UML2
Diagrama de componentes UML2	Nodo de ciclo UML2
Diagrama de componentes UML2	Nodo de decisión UML2
Diagrama de componentes UML2	Nodo de extensión UML2
Diagrama de componentes UML2	Nodo de extremo de actividad UML2
Diagrama de componentes UML2	Nodo de fusión UML2
Diagrama de componentes UML2	Nodo de objeto UML2
Diagrama de componentes UML2	Nodo de parámetro de actividad UML2
Diagrama de componentes UML2	Nodo de ramificación UML2
Diagrama de componentes UML2	Nodo de secuencia UML2
Diagrama de componentes UML2	Nodo del extremo de flujo UML2
Diagrama de componentes UML2	Nodo inicial UML2
Diagrama de componentes UML2	Observación de la duración UML2
Diagrama de componentes UML2	Observación del tiempo UML2
Diagrama de componentes UML2	Operación UML2



Model Type	Object Type
Diagrama de componentes UML2	Operando de interacción UML2
Diagrama de componentes UML2	Organización general UML2
Diagrama de componentes UML2	Paquete UML2
Diagrama de componentes UML2	Partición de actividad UML2
Diagrama de componentes UML2	Parámetro UML2
Diagrama de componentes UML2	Parámetro de plantilla UML2
Diagrama de componentes UML2	Parámetro de plantilla de clasificador UML2
Diagrama de componentes UML2	Parámetro de plantilla de elemento conectable UML2
Diagrama de componentes UML2	Parámetro de plantilla de operación UML2
Diagrama de componentes UML2	Perfil UML2
Diagrama de componentes UML2	Propiedad UML2
Diagrama de componentes UML2	Puerto UML2
Diagrama de componentes UML2	Punto de enlace UML2
Diagrama de componentes UML2	Punto de extensión UML2
Diagrama de componentes UML2	Ranura UML2
Diagrama de componentes UML2	Realización UML2
Diagrama de componentes UML2	Realización de componentes UML2
Diagrama de componentes UML2	Realización de interfaz UML2
Diagrama de componentes UML2	Recibo UML2
Diagrama de componentes UML2	Referencia de punto de conexión UML2
Diagrama de componentes UML2	Región UML2
Diagrama de componentes UML2	Región de actividad interrumpible UML2
Diagrama de componentes UML2	Región de extensión UML2
Diagrama de componentes UML2	Relación de extensión UML2
Diagrama de componentes UML2	Restricción UML2
Diagrama de componentes UML2	Restricción de la duración UML2
Diagrama de componentes UML2	Restricción de la interacción UML2
Diagrama de componentes UML2	Restricción del intervalo UML2



Model Type	Object Type
Diagrama de componentes UML2	Restricción del tiempo UML2
Diagrama de componentes UML2	Ruta de comunicación UML2
Diagrama de componentes UML2	Seudoestado UML2
Diagrama de componentes UML2	Señal UML2
Diagrama de componentes UML2	Signatura de plantilla UML2
Diagrama de componentes UML2	Signatura de plantilla que se puede volver a definir UML2
Diagrama de componentes UML2	Sustitución UML2
Diagrama de componentes UML2	Sustitución de parámetro de plantilla UML2
Diagrama de componentes UML2	Terminal de entrada UML2
Diagrama de componentes UML2	Terminal de entrada de acción UML2
Diagrama de componentes UML2	Terminal de salida UML2
Diagrama de componentes UML2	Terminal de valor UML2
Diagrama de componentes UML2	Tipo de datos UML2
Diagrama de componentes UML2	Tipo de valor UML2 'Booleano'
Diagrama de componentes UML2	Tipo de valor UML2 'CERO'
Diagrama de componentes UML2	Tipo de valor UML2 'Entero'
Diagrama de componentes UML2	Tipo de valor UML2 'Ilimitado natural'
Diagrama de componentes UML2	Tipo de valor UML2 'Real'
Diagrama de componentes UML2	Tipo de valor UML2 'Serie de caracteres'
Diagrama de componentes UML2	Tipo sencillo UML2
Diagrama de componentes UML2	Transición UML2
Diagrama de componentes UML2	Transición de protocolo UML2
Diagrama de componentes UML2	Unidad informativa UML2
Diagrama de componentes UML2	Uso de interacción UML2
Diagrama de componentes UML2	Utilización UML2
Diagrama de componentes UML2	Utilización de la colaboración UML2
Diagrama de componentes UML2	Valor de calificador UML2
Diagrama de componentes UML2	Valor de enumeración UML2



Model Type	Object Type
Diagrama de componentes UML2	Valor de instancia UML2
Diagrama de componentes UML2	Variable UML2
Diagrama de componentes UML2	Vinculación de plantilla UML2

3.1.60 Diagrama de comunicación

Model Type	Object Type
Diagrama de comunicación	Comunicación
Diagrama de comunicación	Tipo de unidad organizativa
Diagrama de comunicación	Unidad organizativa

3.1.61 Diagrama de comunicación UML2

Model Type	Object Type
Diagrama de comunicación UML2	Abstracción UML2
Diagrama de comunicación UML2	Acción de aceptación de evento UML2
Diagrama de comunicación UML2	Acción de aceptación de llamada UML2
Diagrama de comunicación UML2	Acción de completar valor de característica de estructura UML2
Diagrama de comunicación UML2	Acción de completar valor de variable UML2
Diagrama de comunicación UML2	Acción de comprobación de identidad UML2
Diagrama de comunicación UML2	Acción de creación de enlace UML2
Diagrama de comunicación UML2	Acción de creación de excepción UML2
Diagrama de comunicación UML2	Acción de creación de objeto UML2
Diagrama de comunicación UML2	Acción de creación de objeto de enlace UML2
Diagrama de comunicación UML2	Acción de destrucción de enlace UML2
Diagrama de comunicación UML2	Acción de destrucción de objeto UML2
Diagrama de comunicación UML2	Acción de envío de objeto UML2
Diagrama de comunicación UML2	Acción de envío de señal UML2
Diagrama de comunicación UML2	Acción de especificación de valor UML2



Model Type	Object Type
Diagrama de comunicación UML2	Acción de iniciar comportamiento de clasificador UML2
Diagrama de comunicación UML2	Acción de iniciar comportamiento de objeto UML2
Diagrama de comunicación UML2	Acción de lectura de calificador de extremo de objeto de enlace UML2
Diagrama de comunicación UML2	Acción de lectura de característica estructural UML2
Diagrama de comunicación UML2	Acción de lectura de enlace UML2
Diagrama de comunicación UML2	Acción de lectura de extensión UML2
Diagrama de comunicación UML2	Acción de lectura de extremo de objeto de enlace UML2
Diagrama de comunicación UML2	Acción de lectura de variables UML2
Diagrama de comunicación UML2	Acción de lectura es de objeto clasificado UML2
Diagrama de comunicación UML2	Acción de lectura por sí mismo UML2
Diagrama de comunicación UML2	Acción de llamada de comportamiento UML2
Diagrama de comunicación UML2	Acción de operación de llamada UML2
Diagrama de comunicación UML2	Acción de quitar valor de característica de estructura UML2
Diagrama de comunicación UML2	Acción de quitar valor de variable UML2
Diagrama de comunicación UML2	Acción de reclasificación de objeto UML2
Diagrama de comunicación UML2	Acción de reducción UML2
Diagrama de comunicación UML2	Acción de respuesta UML2
Diagrama de comunicación UML2	Acción de serialización UML2
Diagrama de comunicación UML2	Acción de supresión de asociación UML2
Diagrama de comunicación UML2	Acción de supresión de característica estructural UML2
Diagrama de comunicación UML2	Acción de supresión de variable UML2
Diagrama de comunicación UML2	Acción de transmisión de señal UML2
Diagrama de comunicación UML2	Acción opaca UML2



Model Type	Object Type
Diagrama de comunicación UML2	Actividad UML2
Diagrama de comunicación UML2	Actor UML2
Diagrama de comunicación UML2	Aplicación de perfil UML2
Diagrama de comunicación UML2	Artefacto UML2
Diagrama de comunicación UML2	Asociación UML2
Diagrama de comunicación UML2	Caso de uso UML2
Diagrama de comunicación UML2	Clase UML2
Diagrama de comunicación UML2	Clase de asociación UML2
Diagrama de comunicación UML2	Cláusula UML2
Diagrama de comunicación UML2	Colaboración UML2
Diagrama de comunicación UML2	Comentario UML2
Diagrama de comunicación UML2	Componente UML2
Diagrama de comunicación UML2	Comportamiento de función UML2
Diagrama de comunicación UML2	Comportamiento opaco UML2
Diagrama de comunicación UML2	Conector UML2
Diagrama de comunicación UML2	Conformidad de protocolo UML2
Diagrama de comunicación UML2	Conjunto de generalizaciones UML2
Diagrama de comunicación UML2	Continuación UML2
Diagrama de comunicación UML2	Controlador de excepciones UML2
Diagrama de comunicación UML2	Datos de creación de extremo de enlace UML2
Diagrama de comunicación UML2	Datos de destrucción de extremo de enlace UML2
Diagrama de comunicación UML2	Datos de extremo de enlace UML2
Diagrama de comunicación UML2	Dependencia UML2
Diagrama de comunicación UML2	Desencadenador UML2
Diagrama de comunicación UML2	Despliegue UML2
Diagrama de comunicación UML2	Dispositivo UML2
Diagrama de comunicación UML2	División de partes UML2
Diagrama de comunicación UML2	Duración UML2



Model Type	Object Type
Diagrama de comunicación UML2	Elemento conectable UML2
Diagrama de comunicación UML2	Elemento de base ARIS
Diagrama de comunicación UML2	Entorno de ejecución UML2
Diagrama de comunicación UML2	Enumeración UML2
Diagrama de comunicación UML2	Especificación de despliegue UML2
Diagrama de comunicación UML2	Especificación de ejecución de acción UML2
Diagrama de comunicación UML2	Especificación de ejecución de comportamiento UML2
Diagrama de comunicación UML2	Especificación de instancia UML2
Diagrama de comunicación UML2	Especificación de ocurrencia UML2
Diagrama de comunicación UML2	Especificación de ocurrencia de destrucción UML2
Diagrama de comunicación UML2	Especificación de ocurrencia de ejecución UML2
Diagrama de comunicación UML2	Especificación de ocurrencia de mensaje UML2
Diagrama de comunicación UML2	Estado UML2
Diagrama de comunicación UML2	Estado final UML2
Diagrama de comunicación UML2	Estereotipo UML2
Diagrama de comunicación UML2	Evento de cambio UML2
Diagrama de comunicación UML2	Evento de llamada UML2
Diagrama de comunicación UML2	Evento de recepción cualquiera UML2
Diagrama de comunicación UML2	Evento de señal UML2
Diagrama de comunicación UML2	Evento de tiempo UML2
Diagrama de comunicación UML2	Expresión UML2
Diagrama de comunicación UML2	Expresión de serie de caracteres UML2
Diagrama de comunicación UML2	Expresión de tiempo UML2
Diagrama de comunicación UML2	Expresión opaca UML2
Diagrama de comunicación UML2	Extensión UML2
Diagrama de comunicación UML2	Extremo de conector UML2



Model Type	Object Type
Diagrama de comunicación UML2	Extremo de extensión UML2
Diagrama de comunicación UML2	Flujo de control UML2
Diagrama de comunicación UML2	Flujo de información UML2
Diagrama de comunicación UML2	Flujo de objeto UML2
Diagrama de comunicación UML2	Fragmento Considerar o ignorar UML2
Diagrama de comunicación UML2	Fragmento combinado UML2
Diagrama de comunicación UML2	Fusión de paquetes UML2
Diagrama de comunicación UML2	Generalización UML2
Diagrama de comunicación UML2	Imagen UML2
Diagrama de comunicación UML2	Importación de elemento UML2
Diagrama de comunicación UML2	Importación de paquete UML2
Diagrama de comunicación UML2	Incluir UML2
Diagrama de comunicación UML2	Interacción UML2
Diagrama de comunicación UML2	Interfaz UML2
Diagrama de comunicación UML2	Intervalo UML2
Diagrama de comunicación UML2	Intervalo de tiempo UML2
Diagrama de comunicación UML2	Intervalo de tiempo de ejecución UML2
Diagrama de comunicación UML2	Invariable de estado UML2
Diagrama de comunicación UML2	Juego de parámetros UML2
Diagrama de comunicación UML2	Línea de vida UML2
Diagrama de comunicación UML2	Manifestación UML2
Diagrama de comunicación UML2	Mensaje UML2
Diagrama de comunicación UML2	Modelo UML2
Diagrama de comunicación UML2	Máquina de estados UML2
Diagrama de comunicación UML2	Máquina de estados de protocolo UML2
Diagrama de comunicación UML2	Nodo UML2
Diagrama de comunicación UML2	Nodo condicional UML2
Diagrama de comunicación UML2	Nodo de Portapapeles central UML2
Diagrama de comunicación UML2	Nodo de actividad estructurado UML2



Model Type	Object Type
Diagrama de comunicación UML2	Nodo de almacén de datos UML2
Diagrama de comunicación UML2	Nodo de ciclo UML2
Diagrama de comunicación UML2	Nodo de decisión UML2
Diagrama de comunicación UML2	Nodo de extensión UML2
Diagrama de comunicación UML2	Nodo de extremo de actividad UML2
Diagrama de comunicación UML2	Nodo de fusión UML2
Diagrama de comunicación UML2	Nodo de objeto UML2
Diagrama de comunicación UML2	Nodo de parámetro de actividad UML2
Diagrama de comunicación UML2	Nodo de ramificación UML2
Diagrama de comunicación UML2	Nodo de secuencia UML2
Diagrama de comunicación UML2	Nodo del extremo de flujo UML2
Diagrama de comunicación UML2	Nodo inicial UML2
Diagrama de comunicación UML2	Observación de la duración UML2
Diagrama de comunicación UML2	Observación del tiempo UML2
Diagrama de comunicación UML2	Operación UML2
Diagrama de comunicación UML2	Operando de interacción UML2
Diagrama de comunicación UML2	Organización general UML2
Diagrama de comunicación UML2	Paquete UML2
Diagrama de comunicación UML2	Partición de actividad UML2
Diagrama de comunicación UML2	Parámetro UML2
Diagrama de comunicación UML2	Parámetro de plantilla UML2
Diagrama de comunicación UML2	Parámetro de plantilla de clasificador UML2
Diagrama de comunicación UML2	Parámetro de plantilla de elemento conectable UML2
Diagrama de comunicación UML2	Parámetro de plantilla de operación UML2
Diagrama de comunicación UML2	Perfil UML2
Diagrama de comunicación UML2	Propiedad UML2
Diagrama de comunicación UML2	Puerto UML2
Diagrama de comunicación UML2	Punto de enlace UML2



Model Type	Object Type
Diagrama de comunicación UML2	Punto de extensión UML2
Diagrama de comunicación UML2	Ranura UML2
Diagrama de comunicación UML2	Realización UML2
Diagrama de comunicación UML2	Realización de componentes UML2
Diagrama de comunicación UML2	Realización de interfaz UML2
Diagrama de comunicación UML2	Recibo UML2
Diagrama de comunicación UML2	Referencia de punto de conexión UML2
Diagrama de comunicación UML2	Región UML2
Diagrama de comunicación UML2	Región de actividad interrumpible UML2
Diagrama de comunicación UML2	Región de extensión UML2
Diagrama de comunicación UML2	Relación de extensión UML2
Diagrama de comunicación UML2	Restricción UML2
Diagrama de comunicación UML2	Restricción de la duración UML2
Diagrama de comunicación UML2	Restricción de la interacción UML2
Diagrama de comunicación UML2	Restricción del intervalo UML2
Diagrama de comunicación UML2	Restricción del tiempo UML2
Diagrama de comunicación UML2	Ruta de comunicación UML2
Diagrama de comunicación UML2	Seudoestado UML2
Diagrama de comunicación UML2	Señal UML2
Diagrama de comunicación UML2	Signatura de plantilla UML2
Diagrama de comunicación UML2	Signatura de plantilla que se puede volver a definir UML2
Diagrama de comunicación UML2	Sustitución UML2
Diagrama de comunicación UML2	Sustitución de parámetro de plantilla UML2
Diagrama de comunicación UML2	Terminal de entrada UML2
Diagrama de comunicación UML2	Terminal de entrada de acción UML2
Diagrama de comunicación UML2	Terminal de salida UML2
Diagrama de comunicación UML2	Terminal de valor UML2
Diagrama de comunicación UML2	Tipo de datos UML2



Model Type	Object Type
Diagrama de comunicación UML2	Tipo de valor UML2 'Booleano'
Diagrama de comunicación UML2	Tipo de valor UML2 'CERO'
Diagrama de comunicación UML2	Tipo de valor UML2 'Entero'
Diagrama de comunicación UML2	Tipo de valor UML2 'Ilimitado natural'
Diagrama de comunicación UML2	Tipo de valor UML2 'Real'
Diagrama de comunicación UML2	Tipo de valor UML2 'Serie de caracteres'
Diagrama de comunicación UML2	Tipo sencillo UML2
Diagrama de comunicación UML2	Transición UML2
Diagrama de comunicación UML2	Transición de protocolo UML2
Diagrama de comunicación UML2	Unidad informativa UML2
Diagrama de comunicación UML2	Uso de interacción UML2
Diagrama de comunicación UML2	Utilización UML2
Diagrama de comunicación UML2	Utilización de la colaboración UML2
Diagrama de comunicación UML2	Valor de calificador UML2
Diagrama de comunicación UML2	Valor de enumeración UML2
Diagrama de comunicación UML2	Valor de instancia UML2
Diagrama de comunicación UML2	Variable UML2
Diagrama de comunicación UML2	Vinculación de plantilla UML2

3.1.62 Diagrama de conversación BPMN (BPMN 2.0)

Model Type	Object Type
Diagrama de conversación BPMN (BPMN 2.0)	Anotación de texto
Diagrama de conversación BPMN (BPMN 2.0)	Conversación
Diagrama de conversación BPMN (BPMN 2.0)	Participant

3.1.63 Diagrama de derechos

Model Type	Object Type
Diagrama de derechos	Atributo MRE
Diagrama de derechos	Atributo TOC



Model Type	Object Type
Diagrama de derechos	Clúster/Modelo de datos
Diagrama de derechos	Emplazamiento
Diagrama de derechos	Función
Diagrama de derechos	Grupo
Diagrama de derechos	Persona
Diagrama de derechos	Puesto
Diagrama de derechos	Rol
Diagrama de derechos	Tipo de entidad
Diagrama de derechos	Tipo de función informática
Diagrama de derechos	Tipo de módulo
Diagrama de derechos	Tipo de objeto complejo
Diagrama de derechos	Tipo de relación
Diagrama de derechos	Tipo de sistema de aplicación
Diagrama de derechos	Término técnico
Diagrama de derechos	Unidad organizativa

3.1.64 Diagrama de descripción de clases UML 1.4

Model Type	Object Type
Diagrama de descripción de clases UML 1.4	Association class
Diagrama de descripción de clases UML 1.4	Atributo MRE
Diagrama de descripción de clases UML 1.4	Class
Diagrama de descripción de clases UML 1.4	Constraint
Diagrama de descripción de clases UML 1.4	Función
Diagrama de descripción de clases UML 1.4	Note
Diagrama de descripción de clases UML 1.4	Object instance
Diagrama de descripción de clases UML 1.4	Parámetro
Diagrama de descripción de clases UML 1.4	Término técnico



3.1.65 Diagrama de despliegue UML 1.4

Model Type	Object Type
Diagrama de despliegue UML 1.4	Artifact
Diagrama de despliegue UML 1.4	Association
Diagrama de despliegue UML 1.4	Association class
Diagrama de despliegue UML 1.4	Association instance
Diagrama de despliegue UML 1.4	Atributo MRE
Diagrama de despliegue UML 1.4	Class
Diagrama de despliegue UML 1.4	Collaboration instance set
Diagrama de despliegue UML 1.4	Component
Diagrama de despliegue UML 1.4	Component instance
Diagrama de despliegue UML 1.4	Componente de hardware
Diagrama de despliegue UML 1.4	Constraint
Diagrama de despliegue UML 1.4	Función
Diagrama de despliegue UML 1.4	Note
Diagrama de despliegue UML 1.4	Object instance
Diagrama de despliegue UML 1.4	Package
Diagrama de despliegue UML 1.4	Reception
Diagrama de despliegue UML 1.4	Stereotype
Diagrama de despliegue UML 1.4	Tag definition
Diagrama de despliegue UML 1.4	Tagged value
Diagrama de despliegue UML 1.4	Tipo de componente de hardware
Diagrama de despliegue UML 1.4	UML Model

3.1.66 Diagrama de despliegue UML2

Model Type	Object Type
Diagrama de despliegue UML2	Abstracción UML2
Diagrama de despliegue UML2	Acción de aceptación de evento UML2
Diagrama de despliegue UML2	Acción de aceptación de llamada UML2



Model Type	Object Type
Diagrama de despliegue UML2	Acción de completar valor de característica de estructura UML2
Diagrama de despliegue UML2	Acción de completar valor de variable UML2
Diagrama de despliegue UML2	Acción de comprobación de identidad UML2
Diagrama de despliegue UML2	Acción de creación de enlace UML2
Diagrama de despliegue UML2	Acción de creación de excepción UML2
Diagrama de despliegue UML2	Acción de creación de objeto UML2
Diagrama de despliegue UML2	Acción de creación de objeto de enlace UML2
Diagrama de despliegue UML2	Acción de destrucción de enlace UML2
Diagrama de despliegue UML2	Acción de destrucción de objeto UML2
Diagrama de despliegue UML2	Acción de envío de objeto UML2
Diagrama de despliegue UML2	Acción de envío de señal UML2
Diagrama de despliegue UML2	Acción de especificación de valor UML2
Diagrama de despliegue UML2	Acción de iniciar comportamiento de clasificador UML2
Diagrama de despliegue UML2	Acción de iniciar comportamiento de objeto UML2
Diagrama de despliegue UML2	Acción de lectura de calificador de extremo de objeto de enlace UML2
Diagrama de despliegue UML2	Acción de lectura de característica estructural UML2
Diagrama de despliegue UML2	Acción de lectura de enlace UML2
Diagrama de despliegue UML2	Acción de lectura de extensión UML2
Diagrama de despliegue UML2	Acción de lectura de extremo de objeto de enlace UML2
Diagrama de despliegue UML2	Acción de lectura de variables UML2
Diagrama de despliegue UML2	Acción de lectura es de objeto clasificado UML2
Diagrama de despliegue UML2	Acción de lectura por sí mismo UML2
Diagrama de despliegue UML2	Acción de llamada de comportamiento UML2
Diagrama de despliegue UML2	Acción de operación de llamada UML2



Model Type	Object Type
Diagrama de despliegue UML2	Acción de quitar valor de característica de estructura UML2
Diagrama de despliegue UML2	Acción de quitar valor de variable UML2
Diagrama de despliegue UML2	Acción de reclasificación de objeto UML2
Diagrama de despliegue UML2	Acción de reducción UML2
Diagrama de despliegue UML2	Acción de respuesta UML2
Diagrama de despliegue UML2	Acción de serialización UML2
Diagrama de despliegue UML2	Acción de supresión de asociación UML2
Diagrama de despliegue UML2	Acción de supresión de característica estructural UML2
Diagrama de despliegue UML2	Acción de supresión de variable UML2
Diagrama de despliegue UML2	Acción de transmisión de señal UML2
Diagrama de despliegue UML2	Acción opaca UML2
Diagrama de despliegue UML2	Actividad UML2
Diagrama de despliegue UML2	Actor UML2
Diagrama de despliegue UML2	Aplicación de perfil UML2
Diagrama de despliegue UML2	Artefacto UML2
Diagrama de despliegue UML2	Asociación UML2
Diagrama de despliegue UML2	Caso de uso UML2
Diagrama de despliegue UML2	Clase UML2
Diagrama de despliegue UML2	Clase de asociación UML2
Diagrama de despliegue UML2	Cláusula UML2
Diagrama de despliegue UML2	Colaboración UML2
Diagrama de despliegue UML2	Comentario UML2
Diagrama de despliegue UML2	Componente UML2
Diagrama de despliegue UML2	Comportamiento de función UML2
Diagrama de despliegue UML2	Comportamiento opaco UML2
Diagrama de despliegue UML2	Conector UML2
Diagrama de despliegue UML2	Conformidad de protocolo UML2
Diagrama de despliegue UML2	Conjunto de generalizaciones UML2



Model Type	Object Type
Diagrama de despliegue UML2	Continuación UML2
Diagrama de despliegue UML2	Controlador de excepciones UML2
Diagrama de despliegue UML2	Datos de creación de extremo de enlace UML2
Diagrama de despliegue UML2	Datos de destrucción de extremo de enlace UML2
Diagrama de despliegue UML2	Datos de extremo de enlace UML2
Diagrama de despliegue UML2	Dependencia UML2
Diagrama de despliegue UML2	Desencadenador UML2
Diagrama de despliegue UML2	Despliegue UML2
Diagrama de despliegue UML2	Dispositivo UML2
Diagrama de despliegue UML2	División de partes UML2
Diagrama de despliegue UML2	Duración UML2
Diagrama de despliegue UML2	Elemento conectable UML2
Diagrama de despliegue UML2	Elemento de base ARIS
Diagrama de despliegue UML2	Entorno de ejecución UML2
Diagrama de despliegue UML2	Enumeración UML2
Diagrama de despliegue UML2	Especificación de despliegue UML2
Diagrama de despliegue UML2	Especificación de ejecución de acción UML2
Diagrama de despliegue UML2	Especificación de ejecución de comportamiento UML2
Diagrama de despliegue UML2	Especificación de instancia UML2
Diagrama de despliegue UML2	Especificación de ocurrencia UML2
Diagrama de despliegue UML2	Especificación de ocurrencia de destrucción UML2
Diagrama de despliegue UML2	Especificación de ocurrencia de ejecución UML2
Diagrama de despliegue UML2	Especificación de ocurrencia de mensaje UML2
Diagrama de despliegue UML2	Estado UML2
Diagrama de despliegue UML2	Estado final UML2



Model Type	Object Type
Diagrama de despliegue UML2	Estereotipo UML2
Diagrama de despliegue UML2	Evento de cambio UML2
Diagrama de despliegue UML2	Evento de llamada UML2
Diagrama de despliegue UML2	Evento de recepción cualquiera UML2
Diagrama de despliegue UML2	Evento de señal UML2
Diagrama de despliegue UML2	Evento de tiempo UML2
Diagrama de despliegue UML2	Expresión UML2
Diagrama de despliegue UML2	Expresión de serie de caracteres UML2
Diagrama de despliegue UML2	Expresión de tiempo UML2
Diagrama de despliegue UML2	Expresión opaca UML2
Diagrama de despliegue UML2	Extensión UML2
Diagrama de despliegue UML2	Extremo de conector UML2
Diagrama de despliegue UML2	Extremo de extensión UML2
Diagrama de despliegue UML2	Flujo de control UML2
Diagrama de despliegue UML2	Flujo de información UML2
Diagrama de despliegue UML2	Flujo de objeto UML2
Diagrama de despliegue UML2	Fragmento Considerar o ignorar UML2
Diagrama de despliegue UML2	Fragmento combinado UML2
Diagrama de despliegue UML2	Fusión de paquetes UML2
Diagrama de despliegue UML2	Generalización UML2
Diagrama de despliegue UML2	Imagen UML2
Diagrama de despliegue UML2	Importación de elemento UML2
Diagrama de despliegue UML2	Importación de paquete UML2
Diagrama de despliegue UML2	Incluir UML2
Diagrama de despliegue UML2	Interacción UML2
Diagrama de despliegue UML2	Interfaz UML2
Diagrama de despliegue UML2	Intervalo UML2
Diagrama de despliegue UML2	Intervalo de tiempo UML2
Diagrama de despliegue UML2	Intervalo de tiempo de ejecución UML2



Model Type	Object Type
Diagrama de despliegue UML2	Invariable de estado UML2
Diagrama de despliegue UML2	Juego de parámetros UML2
Diagrama de despliegue UML2	Línea de vida UML2
Diagrama de despliegue UML2	Manifestación UML2
Diagrama de despliegue UML2	Mensaje UML2
Diagrama de despliegue UML2	Modelo UML2
Diagrama de despliegue UML2	Máquina de estados UML2
Diagrama de despliegue UML2	Máquina de estados de protocolo UML2
Diagrama de despliegue UML2	Nodo UML2
Diagrama de despliegue UML2	Nodo condicional UML2
Diagrama de despliegue UML2	Nodo de Portapapeles central UML2
Diagrama de despliegue UML2	Nodo de actividad estructurado UML2
Diagrama de despliegue UML2	Nodo de almacén de datos UML2
Diagrama de despliegue UML2	Nodo de ciclo UML2
Diagrama de despliegue UML2	Nodo de decisión UML2
Diagrama de despliegue UML2	Nodo de extensión UML2
Diagrama de despliegue UML2	Nodo de extremo de actividad UML2
Diagrama de despliegue UML2	Nodo de fusión UML2
Diagrama de despliegue UML2	Nodo de objeto UML2
Diagrama de despliegue UML2	Nodo de parámetro de actividad UML2
Diagrama de despliegue UML2	Nodo de ramificación UML2
Diagrama de despliegue UML2	Nodo de secuencia UML2
Diagrama de despliegue UML2	Nodo del extremo de flujo UML2
Diagrama de despliegue UML2	Nodo inicial UML2
Diagrama de despliegue UML2	Observación de la duración UML2
Diagrama de despliegue UML2	Observación del tiempo UML2
Diagrama de despliegue UML2	Operación UML2
Diagrama de despliegue UML2	Operando de interacción UML2
Diagrama de despliegue UML2	Organización general UML2



Model Type	Object Type
Diagrama de despliegue UML2	Paquete UML2
Diagrama de despliegue UML2	Partición de actividad UML2
Diagrama de despliegue UML2	Parámetro UML2
Diagrama de despliegue UML2	Parámetro de plantilla UML2
Diagrama de despliegue UML2	Parámetro de plantilla de clasificador UML2
Diagrama de despliegue UML2	Parámetro de plantilla de elemento conectable UML2
Diagrama de despliegue UML2	Parámetro de plantilla de operación UML2
Diagrama de despliegue UML2	Perfil UML2
Diagrama de despliegue UML2	Propiedad UML2
Diagrama de despliegue UML2	Puerto UML2
Diagrama de despliegue UML2	Punto de enlace UML2
Diagrama de despliegue UML2	Punto de extensión UML2
Diagrama de despliegue UML2	Ranura UML2
Diagrama de despliegue UML2	Realización UML2
Diagrama de despliegue UML2	Realización de componentes UML2
Diagrama de despliegue UML2	Realización de interfaz UML2
Diagrama de despliegue UML2	Recibo UML2
Diagrama de despliegue UML2	Referencia de punto de conexión UML2
Diagrama de despliegue UML2	Región UML2
Diagrama de despliegue UML2	Región de actividad interrumpible UML2
Diagrama de despliegue UML2	Región de extensión UML2
Diagrama de despliegue UML2	Relación de extensión UML2
Diagrama de despliegue UML2	Restricción UML2
Diagrama de despliegue UML2	Restricción de la duración UML2
Diagrama de despliegue UML2	Restricción de la interacción UML2
Diagrama de despliegue UML2	Restricción del intervalo UML2
Diagrama de despliegue UML2	Restricción del tiempo UML2
Diagrama de despliegue UML2	Ruta de comunicación UML2



Model Type	Object Type
Diagrama de despliegue UML2	Seudoestado UML2
Diagrama de despliegue UML2	Señal UML2
Diagrama de despliegue UML2	Signatura de plantilla UML2
Diagrama de despliegue UML2	Signatura de plantilla que se puede volver a definir UML2
Diagrama de despliegue UML2	Sustitución UML2
Diagrama de despliegue UML2	Sustitución de parámetro de plantilla UML2
Diagrama de despliegue UML2	Terminal de entrada UML2
Diagrama de despliegue UML2	Terminal de entrada de acción UML2
Diagrama de despliegue UML2	Terminal de salida UML2
Diagrama de despliegue UML2	Terminal de valor UML2
Diagrama de despliegue UML2	Tipo de datos UML2
Diagrama de despliegue UML2	Tipo de valor UML2 'Booleano'
Diagrama de despliegue UML2	Tipo de valor UML2 'CERO'
Diagrama de despliegue UML2	Tipo de valor UML2 'Entero'
Diagrama de despliegue UML2	Tipo de valor UML2 'Ilimitado natural'
Diagrama de despliegue UML2	Tipo de valor UML2 'Real'
Diagrama de despliegue UML2	Tipo de valor UML2 'Serie de caracteres'
Diagrama de despliegue UML2	Tipo sencillo UML2
Diagrama de despliegue UML2	Transición UML2
Diagrama de despliegue UML2	Transición de protocolo UML2
Diagrama de despliegue UML2	Unidad informativa UML2
Diagrama de despliegue UML2	Uso de interacción UML2
Diagrama de despliegue UML2	Utilización UML2
Diagrama de despliegue UML2	Utilización de la colaboración UML2
Diagrama de despliegue UML2	Valor de calificador UML2
Diagrama de despliegue UML2	Valor de enumeración UML2
Diagrama de despliegue UML2	Valor de instancia UML2
Diagrama de despliegue UML2	Variable UML2



Model Type	Object Type
Diagrama de despliegue UML2	Vinculación de plantilla UML2

3.1.67 Diagrama de entrada/salida

Model Type	Object Type
Diagrama de entrada/salida	Atributo MRE
Diagrama de entrada/salida	Class
Diagrama de entrada/salida	Clúster/Modelo de datos
Diagrama de entrada/salida	Configuración de la facultad
Diagrama de entrada/salida	Función
Diagrama de entrada/salida	Information element
Diagrama de entrada/salida	Participant
Diagrama de entrada/salida	Portador de información
Diagrama de entrada/salida	Rol
Diagrama de entrada/salida	Sistema de aplicación
Diagrama de entrada/salida	System
Diagrama de entrada/salida	Tipo de entidad
Diagrama de entrada/salida	Tipo de relación
Diagrama de entrada/salida	Tipo de sistema de aplicación
Diagrama de entrada/salida	Tipo de unidad organizativa
Diagrama de entrada/salida	Término técnico
Diagrama de entrada/salida	Unidad organizativa

3.1.68 Diagrama de entrada/salida (inverso)

Model Type	Object Type
Diagrama de entrada/salida (inverso)	Atributo MRE
Diagrama de entrada/salida (inverso)	Class
Diagrama de entrada/salida (inverso)	Clúster/Modelo de datos
Diagrama de entrada/salida (inverso)	Configuración de la facultad
Diagrama de entrada/salida (inverso)	Función



Model Type	Object Type
Diagrama de entrada/salida (inverso)	Information element
Diagrama de entrada/salida (inverso)	Participant
Diagrama de entrada/salida (inverso)	Portador de información
Diagrama de entrada/salida (inverso)	Rol
Diagrama de entrada/salida (inverso)	Sistema de aplicación
Diagrama de entrada/salida (inverso)	System
Diagrama de entrada/salida (inverso)	Tipo de entidad
Diagrama de entrada/salida (inverso)	Tipo de relación
Diagrama de entrada/salida (inverso)	Tipo de sistema de aplicación
Diagrama de entrada/salida (inverso)	Tipo de unidad organizativa
Diagrama de entrada/salida (inverso)	Término técnico
Diagrama de entrada/salida (inverso)	Unidad organizativa

3.1.69 Diagrama de espina

Model Type	Object Type
Diagrama de espina	Quick object

3.1.70 Diagrama de estados UML 1.4

Model Type	Object Type
Diagrama de estados UML 1.4	Action
Diagrama de estados UML 1.4	Argument
Diagrama de estados UML 1.4	Atributo MRE
Diagrama de estados UML 1.4	Class
Diagrama de estados UML 1.4	Classifier-in-state
Diagrama de estados UML 1.4	Constraint
Diagrama de estados UML 1.4	Evento
Diagrama de estados UML 1.4	Función
Diagrama de estados UML 1.4	Note
Diagrama de estados UML 1.4	Package



Model Type	Object Type
Diagrama de estados UML 1.4	Parámetro
Diagrama de estados UML 1.4	Prestación/Producto
Diagrama de estados UML 1.4	Regla
Diagrama de estados UML 1.4	Signal
Diagrama de estados UML 1.4	State machine
Diagrama de estados UML 1.4	Stereotype
Diagrama de estados UML 1.4	Tag definition
Diagrama de estados UML 1.4	Tagged value
Diagrama de estados UML 1.4	UML Model

3.1.71 Diagrama de estrategias

Model Type	Object Type
Diagrama de estrategias	Función
Diagrama de estrategias	Objetivo
Diagrama de estrategias	Risk
Diagrama de estrategias	Strategy

3.1.72 Diagrama de estructura de composición UML2

Model Type	Object Type
Diagrama de estructura de composición UML2	Abstracción UML2
Diagrama de estructura de composición UML2	Acción de aceptación de evento UML2
Diagrama de estructura de composición UML2	Acción de aceptación de llamada UML2
Diagrama de estructura de composición UML2	Acción de completar valor de característica de estructura UML2
Diagrama de estructura de composición UML2	Acción de completar valor de variable UML2



Model Type	Object Type
Diagrama de estructura de composición UML2	Acción de comprobación de identidad UML2
Diagrama de estructura de composición UML2	Acción de creación de enlace UML2
Diagrama de estructura de composición UML2	Acción de creación de excepción UML2
Diagrama de estructura de composición UML2	Acción de creación de objeto UML2
Diagrama de estructura de composición UML2	Acción de creación de objeto de enlace UML2
Diagrama de estructura de composición UML2	Acción de destrucción de enlace UML2
Diagrama de estructura de composición UML2	Acción de destrucción de objeto UML2
Diagrama de estructura de composición UML2	Acción de envío de objeto UML2
Diagrama de estructura de composición UML2	Acción de envío de señal UML2
Diagrama de estructura de composición UML2	Acción de especificación de valor UML2
Diagrama de estructura de composición UML2	Acción de iniciar comportamiento de clasificador UML2
Diagrama de estructura de composición UML2	Acción de iniciar comportamiento de objeto UML2
Diagrama de estructura de composición UML2	Acción de lectura de calificador de extremo de objeto de enlace UML2
Diagrama de estructura de composición UML2	Acción de lectura de característica estructural UML2
Diagrama de estructura de composición UML2	Acción de lectura de enlace UML2
Diagrama de estructura de composición UML2	Acción de lectura de extensión UML2
Diagrama de estructura de composición UML2	Acción de lectura de extremo de objeto de enlace UML2



Model Type	Object Type
Diagrama de estructura de composición UML2	Acción de lectura de variables UML2
Diagrama de estructura de composición UML2	Acción de lectura es de objeto clasificado UML2
Diagrama de estructura de composición UML2	Acción de lectura por sí mismo UML2
Diagrama de estructura de composición UML2	Acción de llamada de comportamiento UML2
Diagrama de estructura de composición UML2	Acción de operación de llamada UML2
Diagrama de estructura de composición UML2	Acción de quitar valor de característica de estructura UML2
Diagrama de estructura de composición UML2	Acción de quitar valor de variable UML2
Diagrama de estructura de composición UML2	Acción de reclasificación de objeto UML2
Diagrama de estructura de composición UML2	Acción de reducción UML2
Diagrama de estructura de composición UML2	Acción de respuesta UML2
Diagrama de estructura de composición UML2	Acción de serialización UML2
Diagrama de estructura de composición UML2	Acción de supresión de asociación UML2
Diagrama de estructura de composición UML2	Acción de supresión de característica estructural UML2
Diagrama de estructura de composición UML2	Acción de supresión de característica estructural UML2
Diagrama de estructura de composición UML2	Acción de supresión de variable UML2
Diagrama de estructura de composición UML2	Acción de respuesta UML2
Diagrama de estructura de composición UML2	Acción de serialización UML2



Model Type	Object Type
Diagrama de estructura de composición UML2	Acción de supresión de asociación UML2
Diagrama de estructura de composición UML2	Acción de supresión de característica estructural UML2
Diagrama de estructura de composición UML2	Acción de transmisión de señal UML2
Diagrama de estructura de composición UML2	Acción opaca UML2
Diagrama de estructura de composición UML2	Actividad UML2
Diagrama de estructura de composición UML2	Actor UML2
Diagrama de estructura de composición UML2	Aplicación de perfil UML2
Diagrama de estructura de composición UML2	Artefacto UML2
Diagrama de estructura de composición UML2	Asociación UML2
Diagrama de estructura de composición UML2	Caso de uso UML2
Diagrama de estructura de composición UML2	Clase UML2
Diagrama de estructura de composición UML2	Clase de asociación UML2
Diagrama de estructura de composición UML2	Cláusula UML2
Diagrama de estructura de composición UML2	Colaboración UML2
Diagrama de estructura de composición UML2	Comentario UML2
Diagrama de estructura de composición UML2	Componente UML2
Diagrama de estructura de composición UML2	Comportamiento de función UML2



Model Type	Object Type
Diagrama de estructura de composición UML2	Comportamiento opaco UML2
Diagrama de estructura de composición UML2	Conector UML2
Diagrama de estructura de composición UML2	Conformidad de protocolo UML2
Diagrama de estructura de composición UML2	Conjunto de generalizaciones UML2
Diagrama de estructura de composición UML2	Continuación UML2
Diagrama de estructura de composición UML2	Controlador de excepciones UML2
Diagrama de estructura de composición UML2	Datos de creación de extremo de enlace UML2
Diagrama de estructura de composición UML2	Datos de destrucción de extremo de enlace UML2
Diagrama de estructura de composición UML2	Datos de extremo de enlace UML2
Diagrama de estructura de composición UML2	Dependencia UML2
Diagrama de estructura de composición UML2	Desencadenador UML2
Diagrama de estructura de composición UML2	Despliegue UML2
Diagrama de estructura de composición UML2	Dispositivo UML2
Diagrama de estructura de composición UML2	División de partes UML2
Diagrama de estructura de composición UML2	Duración UML2
Diagrama de estructura de composición UML2	Elemento conectable UML2
Diagrama de estructura de composición UML2	Elemento de base ARIS



Model Type	Object Type
Diagrama de estructura de composición UML2	Entorno de ejecución UML2
Diagrama de estructura de composición UML2	Enumeración UML2
Diagrama de estructura de composición UML2	Especificación de despliegue UML2
Diagrama de estructura de composición UML2	Especificación de ejecución de acción UML2
Diagrama de estructura de composición UML2	Especificación de ejecución de comportamiento UML2
Diagrama de estructura de composición UML2	Especificación de instancia UML2
Diagrama de estructura de composición UML2	Especificación de ocurrencia UML2
Diagrama de estructura de composición UML2	Especificación de ocurrencia de destrucción UML2
Diagrama de estructura de composición UML2	Especificación de ocurrencia de ejecución UML2
Diagrama de estructura de composición UML2	Especificación de ocurrencia de mensaje UML2
Diagrama de estructura de composición UML2	Estado UML2
Diagrama de estructura de composición UML2	Estado final UML2
Diagrama de estructura de composición UML2	Estereotipo UML2
Diagrama de estructura de composición UML2	Evento de cambio UML2
Diagrama de estructura de composición UML2	Evento de llamada UML2
Diagrama de estructura de composición UML2	Evento de recepción cualquiera UML2
Diagrama de estructura de composición UML2	Evento de señal UML2



Model Type	Object Type
Diagrama de estructura de composición UML2	Evento de tiempo UML2
Diagrama de estructura de composición UML2	Expresión UML2
Diagrama de estructura de composición UML2	Expresión de serie de caracteres UML2
Diagrama de estructura de composición UML2	Expresión de tiempo UML2
Diagrama de estructura de composición UML2	Expresión opaca UML2
Diagrama de estructura de composición UML2	Extensión UML2
Diagrama de estructura de composición UML2	Extremo de conector UML2
Diagrama de estructura de composición UML2	Extremo de extensión UML2
Diagrama de estructura de composición UML2	Flujo de control UML2
Diagrama de estructura de composición UML2	Flujo de información UML2
Diagrama de estructura de composición UML2	Flujo de objeto UML2
Diagrama de estructura de composición UML2	Fragmento Considerar o ignorar UML2
Diagrama de estructura de composición UML2	Fragmento combinado UML2
Diagrama de estructura de composición UML2	Fusión de paquetes UML2
Diagrama de estructura de composición UML2	Generalización UML2
Diagrama de estructura de composición UML2	Imagen UML2
Diagrama de estructura de composición UML2	Importación de elemento UML2



Model Type	Object Type
Diagrama de estructura de composición UML2	Importación de paquete UML2
Diagrama de estructura de composición UML2	Incluir UML2
Diagrama de estructura de composición UML2	Interacción UML2
Diagrama de estructura de composición UML2	Interfaz UML2
Diagrama de estructura de composición UML2	Intervalo UML2
Diagrama de estructura de composición UML2	Intervalo de tiempo UML2
Diagrama de estructura de composición UML2	Intervalo de tiempo de ejecución UML2
Diagrama de estructura de composición UML2	Invariable de estado UML2
Diagrama de estructura de composición UML2	Juego de parámetros UML2
Diagrama de estructura de composición UML2	Línea de vida UML2
Diagrama de estructura de composición UML2	Manifestación UML2
Diagrama de estructura de composición UML2	Mensaje UML2
Diagrama de estructura de composición UML2	Modelo UML2
Diagrama de estructura de composición UML2	Máquina de estados UML2
Diagrama de estructura de composición UML2	Máquina de estados de protocolo UML2
Diagrama de estructura de composición UML2	Nodo UML2
Diagrama de estructura de composición UML2	Nodo condicional UML2



Model Type	Object Type
Diagrama de estructura de composición UML2	Nodo de Portapapeles central UML2
Diagrama de estructura de composición UML2	Nodo de actividad estructurado UML2
Diagrama de estructura de composición UML2	Nodo de almacén de datos UML2
Diagrama de estructura de composición UML2	Nodo de ciclo UML2
Diagrama de estructura de composición UML2	Nodo de decisión UML2
Diagrama de estructura de composición UML2	Nodo de extensión UML2
Diagrama de estructura de composición UML2	Nodo de extremo de actividad UML2
Diagrama de estructura de composición UML2	Nodo de fusión UML2
Diagrama de estructura de composición UML2	Nodo de objeto UML2
Diagrama de estructura de composición UML2	Nodo de parámetro de actividad UML2
Diagrama de estructura de composición UML2	Nodo de ramificación UML2
Diagrama de estructura de composición UML2	Nodo de secuencia UML2
Diagrama de estructura de composición UML2	Nodo del extremo de flujo UML2
Diagrama de estructura de composición UML2	Nodo inicial UML2
Diagrama de estructura de composición UML2	Observación de la duración UML2
Diagrama de estructura de composición UML2	Observación del tiempo UML2
Diagrama de estructura de composición UML2	Operación UML2



Model Type	Object Type
Diagrama de estructura de composición UML2	Operando de interacción UML2
Diagrama de estructura de composición UML2	Organización general UML2
Diagrama de estructura de composición UML2	Paquete UML2
Diagrama de estructura de composición UML2	Partición de actividad UML2
Diagrama de estructura de composición UML2	Parámetro UML2
Diagrama de estructura de composición UML2	Parámetro de plantilla UML2
Diagrama de estructura de composición UML2	Parámetro de plantilla de clasificador UML2
Diagrama de estructura de composición UML2	Parámetro de plantilla de elemento conectable UML2
Diagrama de estructura de composición UML2	Parámetro de plantilla de operación UML2
Diagrama de estructura de composición UML2	Perfil UML22
Diagrama de estructura de composición UML2	Propiedad UML2
Diagrama de estructura de composición UML2	Puerto UML2
Diagrama de estructura de composición UML2	Punto de enlace UML2
Diagrama de estructura de composición UML2	Punto de extensión UML2
Diagrama de estructura de composición UML2	Ranura UML2
Diagrama de estructura de composición UML2	Realización UML2
Diagrama de estructura de composición UML2	Realización de componentes UML2



Model Type	Object Type
Diagrama de estructura de composición UML2	Realización de interfaz UML2
Diagrama de estructura de composición UML2	Recibo UML2
Diagrama de estructura de composición UML2	Referencia de punto de conexión UML2
Diagrama de estructura de composición UML2	Región UML2
Diagrama de estructura de composición UML2	Región de actividad interrumpible UML2
Diagrama de estructura de composición UML2	Región de extensión UML2
Diagrama de estructura de composición UML2	Relación de extensión UML2
Diagrama de estructura de composición UML2	Restricción UML2
Diagrama de estructura de composición UML2	Restricción de la duración UML2
Diagrama de estructura de composición UML2	Restricción de la interacción UML2
Diagrama de estructura de composición UML2	Restricción del intervalo UML2
Diagrama de estructura de composición UML2	Restricción del tiempo UML2
Diagrama de estructura de composición UML2	Ruta de comunicación UML2
Diagrama de estructura de composición UML2	Seudoestado UML2
Diagrama de estructura de composición UML2	Señal UML2
Diagrama de estructura de composición UML2	Signatura de plantilla UML2
Diagrama de estructura de composición UML2	Signatura de plantilla que se puede volver a definir UML2



Model Type	Object Type
Diagrama de estructura de composición UML2	Sustitución UML2
Diagrama de estructura de composición UML2	Sustitución de parámetro de plantilla UML2
Diagrama de estructura de composición UML2	Terminal de entrada UML2
Diagrama de estructura de composición UML2	Terminal de entrada de acción UML2
Diagrama de estructura de composición UML2	Terminal de salida UML2
Diagrama de estructura de composición UML2	Terminal de valor UML2
Diagrama de estructura de composición UML2	Tipo de datos UML2
Diagrama de estructura de composición UML2	Tipo de valor UML2 'Booleano'
Diagrama de estructura de composición UML2	Tipo de valor UML2 'CERO'
Diagrama de estructura de composición UML2	Tipo de valor UML2 'Entero'
Diagrama de estructura de composición UML2	Tipo de valor UML2 'Ilimitado natural'
Diagrama de estructura de composición UML2	Tipo de valor UML2 'Real'
Diagrama de estructura de composición UML2	Tipo de valor UML2 'Serie de caracteres'
Diagrama de estructura de composición UML2	Tipo sencillo UML2
Diagrama de estructura de composición UML2	Transición UML2
Diagrama de estructura de composición UML2	Transición de protocolo UML2
Diagrama de estructura de composición UML2	Unidad informativa UML2



Model Type	Object Type
Diagrama de estructura de composición UML2	Uso de interacción UML2
Diagrama de estructura de composición UML2	Utilización UML2
Diagrama de estructura de composición UML2	Utilización de la colaboración UML2
Diagrama de estructura de composición UML2	Valor de calificador UML2
Diagrama de estructura de composición UML2	Valor de enumeración UML2
Diagrama de estructura de composición UML2	Valor de instancia UML2
Diagrama de estructura de composición UML2	Variable UML2
Diagrama de estructura de composición UML2	Vinculación de plantilla UML2

3.1.73 Diagrama de estructura de conocimiento

Model Type	Object Type
Diagrama de estructura de conocimiento	Categoría de conocimiento
Diagrama de estructura de conocimiento	Clase de sistema de aplicación
Diagrama de estructura de conocimiento	Class
Diagrama de estructura de conocimiento	Clúster/Modelo de datos
Diagrama de estructura de conocimiento	Conocimiento documentado
Diagrama de estructura de conocimiento	Object instance
Diagrama de estructura de conocimiento	Package
Diagrama de estructura de conocimiento	Portador de información
Diagrama de estructura de conocimiento	Tipo de entidad
Diagrama de estructura de conocimiento	Tipo de relación
Diagrama de estructura de conocimiento	Tipo de sistema de aplicación
Diagrama de estructura de conocimiento	Término técnico



3.1.74 Diagrama de eventos

Model Type	Object Type
Diagrama de eventos	Atributo MRE
Diagrama de eventos	Atributo TOC
Diagrama de eventos	Categoría de conocimiento
Diagrama de eventos	Class
Diagrama de eventos	Clúster/Modelo de datos
Diagrama de eventos	Conocimiento documentado
Diagrama de eventos	Evento
Diagrama de eventos	Grupo
Diagrama de eventos	Instancia del número indicador
Diagrama de eventos	Ocurrencia de enumeración
Diagrama de eventos	Pantalla
Diagrama de eventos	Persona
Diagrama de eventos	Policy
Diagrama de eventos	Portador de información
Diagrama de eventos	Prestación/Producto
Diagrama de eventos	Puesto
Diagrama de eventos	Recurso general
Diagrama de eventos	Regla
Diagrama de eventos	Regla de actividad
Diagrama de eventos	Requisito
Diagrama de eventos	Rol
Diagrama de eventos	Suposición
Diagrama de eventos	Tarea
Diagrama de eventos	Tipo de elemento
Diagrama de eventos	Tipo de entidad
Diagrama de eventos	Tipo de función informática
Diagrama de eventos	Tipo de módulo



Model Type	Object Type
Diagrama de eventos	Tipo de objeto complejo
Diagrama de eventos	Tipo de relación
Diagrama de eventos	Tipo de sistema de aplicación
Diagrama de eventos	Tipo de unidad organizativa
Diagrama de eventos	Término técnico
Diagrama de eventos	Unidad organizativa
Diagrama de eventos	Vacío

3.1.75 Diagrama de eventos (instancia)

Model Type	Object Type
Diagrama de eventos (instancia)	Instancia de evento

3.1.76 Diagrama de flujo de datos

Model Type	Object Type
Diagrama de flujo de datos	Clúster/Modelo de datos
Diagrama de flujo de datos	Constante
Diagrama de flujo de datos	Elemento de objeto
Diagrama de flujo de datos	Enlace
Diagrama de flujo de datos	Evento
Diagrama de flujo de datos	Función
Diagrama de flujo de datos	Grupo
Diagrama de flujo de datos	Pantalla
Diagrama de flujo de datos	Participant
Diagrama de flujo de datos	Persona
Diagrama de flujo de datos	Portador de información
Diagrama de flujo de datos	Puesto
Diagrama de flujo de datos	Regla
Diagrama de flujo de datos	Rol
Diagrama de flujo de datos	Tipo de función informática



Model Type	Object Type
Diagrama de flujo de datos	Unidad organizativa

3.1.77 Diagrama de flujo de información

Model Type	Object Type
Diagrama de flujo de información	Flujo de información
Diagrama de flujo de información	Función
Diagrama de flujo de información	Tipo de unidad organizativa
Diagrama de flujo de información	Tipo de unidad organizativa de sistema
Diagrama de flujo de información	Unidad organizativa
Diagrama de flujo de información	Unidad organizativa de sistema

3.1.78 Diagrama de flujo de materiales

Model Type	Object Type
Diagrama de flujo de materiales	Flujo de materiales
Diagrama de flujo de materiales	Función
Diagrama de flujo de materiales	Tipo de unidad organizativa
Diagrama de flujo de materiales	Unidad organizativa

3.1.79 Diagrama de intercambio de prestación/producto

Model Type	Object Type
Diagrama de intercambio de prestación/producto	Canal de distribución
Diagrama de intercambio de prestación/producto	Class
Diagrama de intercambio de prestación/producto	Clúster/Modelo de datos
Diagrama de intercambio de prestación/producto	Emplazamiento
Diagrama de intercambio de prestación/producto	Evento



Model Type	Object Type
Diagrama de intercambio de prestación/producto	Función
Diagrama de intercambio de prestación/producto	Grupo
Diagrama de intercambio de prestación/producto	Necesidad
Diagrama de intercambio de prestación/producto	Persona
Diagrama de intercambio de prestación/producto	Policy
Diagrama de intercambio de prestación/producto	Portador de información
Diagrama de intercambio de prestación/producto	Prestación/Producto
Diagrama de intercambio de prestación/producto	Puesto
Diagrama de intercambio de prestación/producto	Regla de actividad
Diagrama de intercambio de prestación/producto	Requisito
Diagrama de intercambio de prestación/producto	Rol
Diagrama de intercambio de prestación/producto	Suposición
Diagrama de intercambio de prestación/producto	Tarea
Diagrama de intercambio de prestación/producto	Tipo de empaquetamiento
Diagrama de intercambio de prestación/producto	Tipo de entidad
Diagrama de intercambio de prestación/producto	Tipo de función informática
Diagrama de intercambio de prestación/producto	Tipo de material



Model Type	Object Type
Diagrama de intercambio de prestación/producto	Tipo de medio auxiliar técnico
Diagrama de intercambio de prestación/producto	Tipo de medio de producción
Diagrama de intercambio de prestación/producto	Tipo de sistema de aplicación
Diagrama de intercambio de prestación/producto	Tipo de unidad organizativa
Diagrama de intercambio de prestación/producto	Término técnico
Diagrama de intercambio de prestación/producto	Unidad organizativa
Diagrama de intercambio de prestación/producto	Vacío

3.1.80 Diagrama de intercambio de prestación/producto (gráfico)

Model Type	Object Type
Diagrama de intercambio de prestación/producto (gráfico)	Emplazamiento
Diagrama de intercambio de prestación/producto (gráfico)	Evento
Diagrama de intercambio de prestación/producto (gráfico)	Función
Diagrama de intercambio de prestación/producto (gráfico)	Grupo
Diagrama de intercambio de prestación/producto (gráfico)	Persona
Diagrama de intercambio de prestación/producto (gráfico)	Prestación/Producto
Diagrama de intercambio de prestación/producto (gráfico)	Puesto
Diagrama de intercambio de prestación/producto (gráfico)	Rol



Model Type	Object Type
Diagrama de intercambio de prestación/producto (gráfico)	Tipo de empaquetamiento
Diagrama de intercambio de prestación/producto (gráfico)	Tipo de material
Diagrama de intercambio de prestación/producto (gráfico)	Tipo de medio auxiliar técnico
Diagrama de intercambio de prestación/producto (gráfico)	Tipo de medio de producción
Diagrama de intercambio de prestación/producto (gráfico)	Tipo de sistema de aplicación
Diagrama de intercambio de prestación/producto (gráfico)	Tipo de unidad organizativa
Diagrama de intercambio de prestación/producto (gráfico)	Unidad organizativa

3.1.81 Diagrama de materiales

Model Type	Object Type
Diagrama de materiales	Clase de empaquetamiento
Diagrama de materiales	Clase de materiales
Diagrama de materiales	Tipo de empaquetamiento
Diagrama de materiales	Tipo de material

3.1.82 Diagrama de máquina de estados de protocolo UML2

Model Type	Object Type
Diagrama de máquina de estados de protocolo UML2	Abstracción UML2
Diagrama de máquina de estados de protocolo UML2	Acción de aceptación de evento UML2
Diagrama de máquina de estados de protocolo UML2	Acción de aceptación de llamada UML2
Diagrama de máquina de estados de protocolo UML2	Acción de completar valor de característica de estructura UML2



Model Type	Object Type
Diagrama de máquina de estados de protocolo UML2	Acción de completar valor de variable UML2
Diagrama de máquina de estados de protocolo UML2	Acción de comprobación de identidad UML2
Diagrama de máquina de estados de protocolo UML2	Acción de creación de enlace UML2
Diagrama de máquina de estados de protocolo UML2	Acción de creación de excepción UML2
Diagrama de máquina de estados de protocolo UML2	Acción de creación de objeto UML2
Diagrama de máquina de estados de protocolo UML2	Acción de creación de objeto de enlace UML2
Diagrama de máquina de estados de protocolo UML2	Acción de destrucción de enlace UML2
Diagrama de máquina de estados de protocolo UML2	Acción de destrucción de objeto UML2
Diagrama de máquina de estados de protocolo UML2	Acción de envío de objeto UML2
Diagrama de máquina de estados de protocolo UML2	Acción de envío de señal UML2
Diagrama de máquina de estados de protocolo UML2	Acción de especificación de valor UML2
Diagrama de máquina de estados de protocolo UML2	Acción de iniciar comportamiento de clasificador UML2
Diagrama de máquina de estados de protocolo UML2	Acción de iniciar comportamiento de objeto UML2
Diagrama de máquina de estados de protocolo UML2	Acción de lectura de calificador de extremo de objeto de enlace UML2
Diagrama de máquina de estados de protocolo UML2	Acción de lectura de característica estructural UML2
Diagrama de máquina de estados de protocolo UML2	Acción de lectura de enlace UML2
Diagrama de máquina de estados de protocolo UML2	Acción de lectura de extensión UML2



Model Type	Object Type
Diagrama de máquina de estados de protocolo UML2	Acción de lectura de extremo de objeto de enlace UML2
Diagrama de máquina de estados de protocolo UML2	Acción de lectura de variables UML2
Diagrama de máquina de estados de protocolo UML2	Acción de lectura es de objeto clasificado UML2
Diagrama de máquina de estados de protocolo UML2	Acción de lectura por sí mismo UML2
Diagrama de máquina de estados de protocolo UML2	Acción de llamada de comportamiento UML2
Diagrama de máquina de estados de protocolo UML2	Acción de operación de llamada UML2
Diagrama de máquina de estados de protocolo UML2	Acción de quitar valor de característica de estructura UML2
Diagrama de máquina de estados de protocolo UML2	Acción de quitar valor de variable UML2
Diagrama de máquina de estados de protocolo UML2	Acción de reclasificación de objeto UML2
Diagrama de máquina de estados de protocolo UML2	Acción de reducción UML2
Diagrama de máquina de estados de protocolo UML2	Acción de respuesta UML2
Diagrama de máquina de estados de protocolo UML2	Acción de serialización UML2
Diagrama de máquina de estados de protocolo UML2	Acción de supresión de asociación UML2
Diagrama de máquina de estados de protocolo UML2	Acción de supresión de característica estructural UML2
Diagrama de máquina de estados de protocolo UML2	Acción de supresión de variable UML2
Diagrama de máquina de estados de protocolo UML2	Acción de transmisión de señal UML2
Diagrama de máquina de estados de protocolo UML2	Acción opaca UML2



Model Type	Object Type
Diagrama de máquina de estados de protocolo UML2	Actividad UML2
Diagrama de máquina de estados de protocolo UML2	Actor UML2
Diagrama de máquina de estados de protocolo UML2	Aplicación de perfil UML2
Diagrama de máquina de estados de protocolo UML2	Artefacto UML2
Diagrama de máquina de estados de protocolo UML2	Asociación UML2
Diagrama de máquina de estados de protocolo UML2	Caso de uso UML2
Diagrama de máquina de estados de protocolo UML2	Clase UML2
Diagrama de máquina de estados de protocolo UML2	Clase de asociación UML2
Diagrama de máquina de estados de protocolo UML2	Cláusula UML2
Diagrama de máquina de estados de protocolo UML2	Colaboración UML2
Diagrama de máquina de estados de protocolo UML2	Comentario UML2
Diagrama de máquina de estados de protocolo UML2	Componente UML2
Diagrama de máquina de estados de protocolo UML2	Comportamiento de función UML2
Diagrama de máquina de estados de protocolo UML2	Comportamiento opaco UML2
Diagrama de máquina de estados de protocolo UML2	Conector UML2
Diagrama de máquina de estados de protocolo UML2	Conformidad de protocolo UML2
Diagrama de máquina de estados de protocolo UML2	Conjunto de generalizaciones UML2



Model Type	Object Type
Diagrama de máquina de estados de protocolo UML2	Continuación UML2
Diagrama de máquina de estados de protocolo UML2	Controlador de excepciones UML2
Diagrama de máquina de estados de protocolo UML2	Datos de creación de extremo de enlace UML2
Diagrama de máquina de estados de protocolo UML2	Datos de destrucción de extremo de enlace UML2
Diagrama de máquina de estados de protocolo UML2	Datos de extremo de enlace UML2
Diagrama de máquina de estados de protocolo UML2	Dependencia UML2
Diagrama de máquina de estados de protocolo UML2	Desencadenador UML2
Diagrama de máquina de estados de protocolo UML2	Despliegue UML2
Diagrama de máquina de estados de protocolo UML2	Dispositivo UML2
Diagrama de máquina de estados de protocolo UML2	División de partes UML2
Diagrama de máquina de estados de protocolo UML2	Duración UML2
Diagrama de máquina de estados de protocolo UML2	Elemento conectable UML2
Diagrama de máquina de estados de protocolo UML2	Elemento de base ARIS
Diagrama de máquina de estados de protocolo UML2	Entorno de ejecución UML2
Diagrama de máquina de estados de protocolo UML2	Enumeración UML2
Diagrama de máquina de estados de protocolo UML2	Especificación de despliegue UML2
Diagrama de máquina de estados de protocolo UML2	Especificación de ejecución de acción UML2



Model Type	Object Type
Diagrama de máquina de estados de protocolo UML2	Especificación de ejecución de comportamiento UML2
Diagrama de máquina de estados de protocolo UML2	Especificación de instancia UML2
Diagrama de máquina de estados de protocolo UML2	Especificación de ocurrencia UML2
Diagrama de máquina de estados de protocolo UML2	Especificación de ocurrencia de destrucción UML2
Diagrama de máquina de estados de protocolo UML2	Especificación de ocurrencia de ejecución UML2
Diagrama de máquina de estados de protocolo UML2	Especificación de ocurrencia de mensaje UML2
Diagrama de máquina de estados de protocolo UML2	Estado UML2
Diagrama de máquina de estados de protocolo UML2	Estado final UML2
Diagrama de máquina de estados de protocolo UML2	Estereotipo UML2
Diagrama de máquina de estados de protocolo UML2	Evento de cambio UML2
Diagrama de máquina de estados de protocolo UML2	Evento de llamada UML2
Diagrama de máquina de estados de protocolo UML2	Evento de recepción cualquiera UML2
Diagrama de máquina de estados de protocolo UML2	Evento de señal UML2
Diagrama de máquina de estados de protocolo UML2	Evento de tiempo UML2
Diagrama de máquina de estados de protocolo UML2	Expresión UML2
Diagrama de máquina de estados de protocolo UML2	Expresión de serie de caracteres UML2
Diagrama de máquina de estados de protocolo UML2	Expresión de tiempo UML2



Model Type	Object Type
Diagrama de máquina de estados de protocolo UML2	Expresión opaca UML2
Diagrama de máquina de estados de protocolo UML2	Extensión UML2
Diagrama de máquina de estados de protocolo UML2	Extremo de conector UML2
Diagrama de máquina de estados de protocolo UML2	Extremo de extensión UML2
Diagrama de máquina de estados de protocolo UML2	Flujo de control UML2
Diagrama de máquina de estados de protocolo UML2	Flujo de información UML2
Diagrama de máquina de estados de protocolo UML2	Flujo de objeto UML2
Diagrama de máquina de estados de protocolo UML2	Fragmento Considerar o ignorar UML2
Diagrama de máquina de estados de protocolo UML2	Fragmento combinado UML2
Diagrama de máquina de estados de protocolo UML2	Fusión de paquetes UML2
Diagrama de máquina de estados de protocolo UML2	Generalización UML2
Diagrama de máquina de estados de protocolo UML2	Imagen UML2
Diagrama de máquina de estados de protocolo UML2	Importación de elemento UML2
Diagrama de máquina de estados de protocolo UML2	Importación de paquete UML2
Diagrama de máquina de estados de protocolo UML2	Incluir UML2
Diagrama de máquina de estados de protocolo UML2	Interacción UML2
Diagrama de máquina de estados de protocolo UML2	Interfaz UML2



Model Type	Object Type
Diagrama de máquina de estados de protocolo UML2	Intervalo UML2
Diagrama de máquina de estados de protocolo UML2	Intervalo de tiempo UML2
Diagrama de máquina de estados de protocolo UML2	Intervalo de tiempo de ejecución UML2
Diagrama de máquina de estados de protocolo UML2	Invariable de estado UML2
Diagrama de máquina de estados de protocolo UML2	Juego de parámetros UML2
Diagrama de máquina de estados de protocolo UML2	Línea de vida UML2
Diagrama de máquina de estados de protocolo UML2	Manifestación UML2
Diagrama de máquina de estados de protocolo UML2	Mensaje UML2
Diagrama de máquina de estados de protocolo UML2	Modelo UML2
Diagrama de máquina de estados de protocolo UML2	Máquina de estados UML2
Diagrama de máquina de estados de protocolo UML2	Máquina de estados de protocolo UML2
Diagrama de máquina de estados de protocolo UML2	Nodo UML2
Diagrama de máquina de estados de protocolo UML2	Nodo condicional UML2
Diagrama de máquina de estados de protocolo UML2	Nodo de Portapapeles central UML2
Diagrama de máquina de estados de protocolo UML2	Nodo de actividad estructurado UML2
Diagrama de máquina de estados de protocolo UML2	Nodo de almacén de datos UML2
Diagrama de máquina de estados de protocolo UML2	Nodo de ciclo UML2



Model Type	Object Type
Diagrama de máquina de estados de protocolo UML2	Nodo de decisión UML2
Diagrama de máquina de estados de protocolo UML2	Nodo de extensión UML2
Diagrama de máquina de estados de protocolo UML2	Nodo de extremo de actividad UML2
Diagrama de máquina de estados de protocolo UML2	Nodo de fusión UML2
Diagrama de máquina de estados de protocolo UML2	Nodo de objeto UML2
Diagrama de máquina de estados de protocolo UML2	Nodo de parámetro de actividad UML2
Diagrama de máquina de estados de protocolo UML2	Nodo de ramificación UML2
Diagrama de máquina de estados de protocolo UML2	Nodo de secuencia UML2
Diagrama de máquina de estados de protocolo UML2	Nodo del extremo de flujo UML2
Diagrama de máquina de estados de protocolo UML2	Nodo inicial UML2
Diagrama de máquina de estados de protocolo UML2	Observación de la duración UML2
Diagrama de máquina de estados de protocolo UML2	Observación del tiempo UML2
Diagrama de máquina de estados de protocolo UML2	Operación UML2
Diagrama de máquina de estados de protocolo UML2	Operando de interacción UML2
Diagrama de máquina de estados de protocolo UML2	Organización general UML2
Diagrama de máquina de estados de protocolo UML2	Paquete UML2
Diagrama de máquina de estados de protocolo UML2	Partición de actividad UML2



Model Type	Object Type
Diagrama de máquina de estados de protocolo UML2	Parámetro UML2
Diagrama de máquina de estados de protocolo UML2	Parámetro de plantilla UML2
Diagrama de máquina de estados de protocolo UML2	Parámetro de plantilla de clasificador UML2
Diagrama de máquina de estados de protocolo UML2	Parámetro de plantilla de elemento conectable UML2
Diagrama de máquina de estados de protocolo UML2	Parámetro de plantilla de operación UML2
Diagrama de máquina de estados de protocolo UML2	Perfil UML2
Diagrama de máquina de estados de protocolo UML2	Propiedad UML2
Diagrama de máquina de estados de protocolo UML2	Puerto UML2
Diagrama de máquina de estados de protocolo UML2	Punto de enlace UML2
Diagrama de máquina de estados de protocolo UML2	Punto de extensión UML2
Diagrama de máquina de estados de protocolo UML2	Ranura UML2
Diagrama de máquina de estados de protocolo UML2	Realización UML2
Diagrama de máquina de estados de protocolo UML2	Realización de componentes UML2
Diagrama de máquina de estados de protocolo UML2	Realización de interfaz UML2
Diagrama de máquina de estados de protocolo UML2	Recibo UML2
Diagrama de máquina de estados de protocolo UML2	Referencia de punto de conexión UML2
Diagrama de máquina de estados de protocolo UML2	Región UML2



Model Type	Object Type
Diagrama de máquina de estados de protocolo UML2	Región de actividad interrumpible UML2
Diagrama de máquina de estados de protocolo UML2	Región de extensión UML2
Diagrama de máquina de estados de protocolo UML2	Relación de extensión UML2
Diagrama de máquina de estados de protocolo UML2	Restricción UML2
Diagrama de máquina de estados de protocolo UML2	Restricción de la duración UML2
Diagrama de máquina de estados de protocolo UML2	Restricción de la interacción UML2
Diagrama de máquina de estados de protocolo UML2	Restricción del intervalo UML2
Diagrama de máquina de estados de protocolo UML2	Restricción del tiempo UML2
Diagrama de máquina de estados de protocolo UML2	Ruta de comunicación UML2
Diagrama de máquina de estados de protocolo UML2	Seudoestado UML2
Diagrama de máquina de estados de protocolo UML2	Señal UML2
Diagrama de máquina de estados de protocolo UML2	Signatura de plantilla UML2
Diagrama de máquina de estados de protocolo UML2	Signatura de plantilla que se puede volver a definir UML2
Diagrama de máquina de estados de protocolo UML2	Sustitución UML2
Diagrama de máquina de estados de protocolo UML2	Sustitución de parámetro de plantilla UML2
Diagrama de máquina de estados de protocolo UML2	Terminal de entrada UML2
Diagrama de máquina de estados de protocolo UML2	Terminal de entrada de acción UML2



Model Type	Object Type
Diagrama de máquina de estados de protocolo UML2	Terminal de salida UML2
Diagrama de máquina de estados de protocolo UML2	Terminal de valor UML2
Diagrama de máquina de estados de protocolo UML2	Tipo de datos UML2
Diagrama de máquina de estados de protocolo UML2	Tipo de valor UML2 'Booleano'
Diagrama de máquina de estados de protocolo UML2	Tipo de valor UML2 'CERO'
Diagrama de máquina de estados de protocolo UML2	Tipo de valor UML2 'Entero'
Diagrama de máquina de estados de protocolo UML2	Tipo de valor UML2 'Ilimitado natural'
Diagrama de máquina de estados de protocolo UML2	Tipo de valor UML2 'Real'
Diagrama de máquina de estados de protocolo UML2	Tipo de valor UML2 'Serie de caracteres'
Diagrama de máquina de estados de protocolo UML2	Tipo sencillo UML2
Diagrama de máquina de estados de protocolo UML2	Transición UML2
Diagrama de máquina de estados de protocolo UML2	Transición de protocolo UML2
Diagrama de máquina de estados de protocolo UML2	Unidad informativa UML2
Diagrama de máquina de estados de protocolo UML2	Uso de interacción UML2
Diagrama de máquina de estados de protocolo UML2	Utilización UML2
Diagrama de máquina de estados de protocolo UML2	Utilización de la colaboración UML2
Diagrama de máquina de estados de protocolo UML2	Valor de calificador UML2



Model Type	Object Type
Diagrama de máquina de estados de protocolo UML2	Valor de enumeración UML2
Diagrama de máquina de estados de protocolo UML2	Valor de instancia UML2
Diagrama de máquina de estados de protocolo UML2	Variable UML2
Diagrama de máquina de estados de protocolo UML2	Vinculación de plantilla UML2

3.1.83 Diagrama de máquina de estados UML2

Model Type	Object Type
Diagrama de máquina de estados UML2	Abstracción UML2
Diagrama de máquina de estados UML2	Acción de aceptación de evento UML2
Diagrama de máquina de estados UML2	Acción de aceptación de llamada UML2
Diagrama de máquina de estados UML2	Acción de completar valor de característica de estructura UML2
Diagrama de máquina de estados UML2	Acción de completar valor de variable UML2
Diagrama de máquina de estados UML2	Acción de comprobación de identidad UML2
Diagrama de máquina de estados UML2	Acción de creación de enlace UML2
Diagrama de máquina de estados UML2	Acción de creación de excepción UML2
Diagrama de máquina de estados UML2	Acción de creación de objeto UML2
Diagrama de máquina de estados UML2	Acción de creación de objeto de enlace UML2
Diagrama de máquina de estados UML2	Acción de destrucción de enlace UML2
Diagrama de máquina de estados UML2	Acción de destrucción de objeto UML2
Diagrama de máquina de estados UML2	Acción de envío de objeto UML2
Diagrama de máquina de estados UML2	Acción de envío de señal UML2
Diagrama de máquina de estados UML2	Acción de especificación de valor UML2
Diagrama de máquina de estados UML2	Acción de iniciar comportamiento de clasificador UML2
Diagrama de máquina de estados UML2	Acción de iniciar comportamiento de objeto UML2



Model Type	Object Type
Diagrama de máquina de estados UML2	Acción de lectura de calificador de extremo de objeto de enlace UML2
Diagrama de máquina de estados UML2	Acción de lectura de característica estructural UML2
Diagrama de máquina de estados UML2	Acción de lectura de enlace UML2
Diagrama de máquina de estados UML2	Acción de lectura de extensión UML2
Diagrama de máquina de estados UML2	Acción de lectura de extremo de objeto de enlace UML2
Diagrama de máquina de estados UML2	Acción de lectura de variables UML2
Diagrama de máquina de estados UML2	Acción de lectura es de objeto clasificado UML2
Diagrama de máquina de estados UML2	Acción de lectura por sí mismo UML2
Diagrama de máquina de estados UML2	Acción de llamada de comportamiento UML2
Diagrama de máquina de estados UML2	Acción de operación de llamada UML2
Diagrama de máquina de estados UML2	Acción de quitar valor de característica de estructura UML2
Diagrama de máquina de estados UML2	Acción de quitar valor de variable UML2
Diagrama de máquina de estados UML2	Acción de reclasificación de objeto UML2
Diagrama de máquina de estados UML2	Acción de reducción UML2
Diagrama de máquina de estados UML2	Acción de respuesta UML2
Diagrama de máquina de estados UML2	Acción de serialización UML2
Diagrama de máquina de estados UML2	Acción de supresión de asociación UML2
Diagrama de máquina de estados UML2	Acción de supresión de característica estructural UML2
Diagrama de máquina de estados UML2	Acción de supresión de variable UML2
Diagrama de máquina de estados UML2	Acción de transmisión de señal UML2
Diagrama de máquina de estados UML2	Acción opaca UML2
Diagrama de máquina de estados UML2	Actividad UML2
Diagrama de máquina de estados UML2	Actor UML2
Diagrama de máquina de estados UML2	Aplicación de perfil UML2
Diagrama de máquina de estados UML2	Artefacto UML2



Model Type	Object Type
Diagrama de máquina de estados UML2	Asociación UML2
Diagrama de máquina de estados UML2	Caso de uso UML2
Diagrama de máquina de estados UML2	Clase UML2
Diagrama de máquina de estados UML2	Clase de asociación UML2
Diagrama de máquina de estados UML2	Cláusula UML2
Diagrama de máquina de estados UML2	Colaboración UML2
Diagrama de máquina de estados UML2	Comentario UML2
Diagrama de máquina de estados UML2	Componente UML2
Diagrama de máquina de estados UML2	Comportamiento de función UML2
Diagrama de máquina de estados UML2	Comportamiento opaco UML2
Diagrama de máquina de estados UML2	Conector UML2
Diagrama de máquina de estados UML2	Conformidad de protocolo UML2
Diagrama de máquina de estados UML2	Conjunto de generalizaciones UML2
Diagrama de máquina de estados UML2	Continuación UML2
Diagrama de máquina de estados UML2	Controlador de excepciones UML2
Diagrama de máquina de estados UML2	Datos de creación de extremo de enlace UML2
Diagrama de máquina de estados UML2	Datos de destrucción de extremo de enlace UML2
Diagrama de máquina de estados UML2	Datos de extremo de enlace UML2
Diagrama de máquina de estados UML2	Dependencia UML2
Diagrama de máquina de estados UML2	Desencadenador UML2
Diagrama de máquina de estados UML2	Despliegue UML2
Diagrama de máquina de estados UML2	Dispositivo UML2
Diagrama de máquina de estados UML2	División de partes UML2
Diagrama de máquina de estados UML2	Duración UML2
Diagrama de máquina de estados UML2	Elemento conectable UML2
Diagrama de máquina de estados UML2	Elemento de base ARIS
Diagrama de máquina de estados UML2	Entorno de ejecución UML2
Diagrama de máquina de estados UML2	Enumeración UML2



Model Type	Object Type
Diagrama de máquina de estados UML2	Especificación de despliegue UML2
Diagrama de máquina de estados UML2	Especificación de ejecución de acción UML2
Diagrama de máquina de estados UML2	Especificación de ejecución de comportamiento UML2
Diagrama de máquina de estados UML2	Especificación de instancia UML2
Diagrama de máquina de estados UML2	Especificación de ocurrencia UML2
Diagrama de máquina de estados UML2	Especificación de ocurrencia de destrucción UML2
Diagrama de máquina de estados UML2	Especificación de ocurrencia de ejecución UML2
Diagrama de máquina de estados UML2	Especificación de ocurrencia de mensaje UML2
Diagrama de máquina de estados UML2	Estado UML2
Diagrama de máquina de estados UML2	Estado final UML2
Diagrama de máquina de estados UML2	Estereotipo UML2
Diagrama de máquina de estados UML2	Evento de cambio UML2
Diagrama de máquina de estados UML2	Evento de llamada UML2
Diagrama de máquina de estados UML2	Evento de recepción cualquiera UML2
Diagrama de máquina de estados UML2	Evento de señal UML2
Diagrama de máquina de estados UML2	Evento de tiempo UML2
Diagrama de máquina de estados UML2	Expresión UML2
Diagrama de máquina de estados UML2	Expresión de serie de caracteres UML2
Diagrama de máquina de estados UML2	Expresión de tiempo UML2
Diagrama de máquina de estados UML2	Expresión opaca UML2
Diagrama de máquina de estados UML2	Extensión UML2
Diagrama de máquina de estados UML2	Extremo de conector UML2
Diagrama de máquina de estados UML2	Extremo de extensión UML2
Diagrama de máquina de estados UML2	Flujo de control UML2
Diagrama de máquina de estados UML2	Flujo de información UML2
Diagrama de máquina de estados UML2	Flujo de objeto UML2



Model Type	Object Type
Diagrama de máquina de estados UML2	Fragmento Considerar o ignorar UML2
Diagrama de máquina de estados UML2	Fragmento combinado UML2
Diagrama de máquina de estados UML2	Fusión de paquetes UML2
Diagrama de máquina de estados UML2	Generalización UML2
Diagrama de máquina de estados UML2	Imagen UML2
Diagrama de máquina de estados UML2	Importación de elemento UML2
Diagrama de máquina de estados UML2	Importación de paquete UML2
Diagrama de máquina de estados UML2	Incluir UML2
Diagrama de máquina de estados UML2	Interacción UML2
Diagrama de máquina de estados UML2	Interfaz UML2
Diagrama de máquina de estados UML2	Intervalo UML2
Diagrama de máquina de estados UML2	Intervalo de tiempo UML2
Diagrama de máquina de estados UML2	Intervalo de tiempo de ejecución UML2
Diagrama de máquina de estados UML2	Invariable de estado UML2
Diagrama de máquina de estados UML2	Juego de parámetros UML2
Diagrama de máquina de estados UML2	Línea de vida UML2
Diagrama de máquina de estados UML2	Manifestación UML2
Diagrama de máquina de estados UML2	Mensaje UML2
Diagrama de máquina de estados UML2	Modelo UML2
Diagrama de máquina de estados UML2	Máquina de estados UML2
Diagrama de máquina de estados UML2	Máquina de estados de protocolo UML2
Diagrama de máquina de estados UML2	Nodo UML2
Diagrama de máquina de estados UML2	Nodo condicional UML2
Diagrama de máquina de estados UML2	Nodo de Portapapeles central UML2
Diagrama de máquina de estados UML2	Nodo de actividad estructurado UML2
Diagrama de máquina de estados UML2	Nodo de almacén de datos UML2
Diagrama de máquina de estados UML2	Nodo de ciclo UML2
Diagrama de máquina de estados UML2	Nodo de decisión UML2
Diagrama de máquina de estados UML2	Nodo de extensión UML2



Model Type	Object Type
Diagrama de máquina de estados UML2	Nodo de extremo de actividad UML2
Diagrama de máquina de estados UML2	Nodo de fusión UML2
Diagrama de máquina de estados UML2	Nodo de objeto UML2
Diagrama de máquina de estados UML2	Nodo de parámetro de actividad UML2
Diagrama de máquina de estados UML2	Nodo de ramificación UML2
Diagrama de máquina de estados UML2	Nodo de secuencia UML2
Diagrama de máquina de estados UML2	Nodo del extremo de flujo UML2
Diagrama de máquina de estados UML2	Nodo inicial UML2
Diagrama de máquina de estados UML2	Observación de la duración UML2
Diagrama de máquina de estados UML2	Observación del tiempo UML2
Diagrama de máquina de estados UML2	Operación UML2
Diagrama de máquina de estados UML2	Operando de interacción UML2
Diagrama de máquina de estados UML2	Organización general UML2
Diagrama de máquina de estados UML2	Paquete UML2
Diagrama de máquina de estados UML2	Partición de actividad UML2
Diagrama de máquina de estados UML2	Parámetro UML2
Diagrama de máquina de estados UML2	Parámetro de plantilla UML2
Diagrama de máquina de estados UML2	Parámetro de plantilla de clasificador UML2
Diagrama de máquina de estados UML2	Parámetro de plantilla de elemento conectable UML2
Diagrama de máquina de estados UML2	Parámetro de plantilla de operación UML2
Diagrama de máquina de estados UML2	Perfil UML2
Diagrama de máquina de estados UML2	Propiedad UML2
Diagrama de máquina de estados UML2	Puerto UML2
Diagrama de máquina de estados UML2	Punto de enlace UML2
Diagrama de máquina de estados UML2	Punto de extensión UML2
Diagrama de máquina de estados UML2	Ranura UML2
Diagrama de máquina de estados UML2	Realización UML2
Diagrama de máquina de estados UML2	Realización de componentes UML2



Model Type	Object Type
Diagrama de máquina de estados UML2	Realización de interfaz UML2
Diagrama de máquina de estados UML2	Recibo UML2
Diagrama de máquina de estados UML2	Referencia de punto de conexión UML2
Diagrama de máquina de estados UML2	Región UML2
Diagrama de máquina de estados UML2	Región de actividad interrumpible UML2
Diagrama de máquina de estados UML2	Región de extensión UML2
Diagrama de máquina de estados UML2	Relación de extensión UML2
Diagrama de máquina de estados UML2	Restricción UML2
Diagrama de máquina de estados UML2	Restricción de la duración UML2
Diagrama de máquina de estados UML2	Restricción de la interacción UML2
Diagrama de máquina de estados UML2	Restricción del intervalo UML2
Diagrama de máquina de estados UML2	Restricción del tiempo UML2
Diagrama de máquina de estados UML2	Ruta de comunicación UML2
Diagrama de máquina de estados UML2	Seudoestado UML2
Diagrama de máquina de estados UML2	Señal UML2
Diagrama de máquina de estados UML2	Signatura de plantilla UML2
Diagrama de máquina de estados UML2	Signatura de plantilla que se puede volver a definir UML2
Diagrama de máquina de estados UML2	Sustitución UML2
Diagrama de máquina de estados UML2	Sustitución de parámetro de plantilla UML2
Diagrama de máquina de estados UML2	Terminal de entrada UML2
Diagrama de máquina de estados UML2	Terminal de entrada de acción UML2
Diagrama de máquina de estados UML2	Terminal de salida UML2
Diagrama de máquina de estados UML2	Terminal de valor UML2
Diagrama de máquina de estados UML2	Tipo de datos UML2
Diagrama de máquina de estados UML2	Tipo de valor UML2 'Booleano'
Diagrama de máquina de estados UML2	Tipo de valor UML2 'CERO'
Diagrama de máquina de estados UML2	Tipo de valor UML2 'Entero'
Diagrama de máquina de estados UML2	Tipo de valor UML2 'Ilimitado natural'



Model Type	Object Type
Diagrama de máquina de estados UML2	Tipo de valor UML2 'Real'
Diagrama de máquina de estados UML2	Tipo de valor UML2 'Serie de caracteres'
Diagrama de máquina de estados UML2	Tipo sencillo UML2
Diagrama de máquina de estados UML2	Transición UML2
Diagrama de máquina de estados UML2	Transición de protocolo UML2
Diagrama de máquina de estados UML2	Unidad informativa UML2
Diagrama de máquina de estados UML2	Uso de interacción UML2
Diagrama de máquina de estados UML2	Utilización UML2
Diagrama de máquina de estados UML2	Utilización de la colaboración UML2
Diagrama de máquina de estados UML2	Valor de calificador UML2
Diagrama de máquina de estados UML2	Valor de enumeración UML2
Diagrama de máquina de estados UML2	Valor de instancia UML2
Diagrama de máquina de estados UML2	Variable UML2
Diagrama de máquina de estados UML2	Vinculación de plantilla UML2

3.1.84 Diagrama de niveles de función/organización

Model Type	Object Type
Diagrama de niveles de función/organización	Clúster/Modelo de datos
Diagrama de niveles de función/organización	Función
Diagrama de niveles de función/organización	Nivel de organización

3.1.85 Diagrama de objetivos

Model Type	Object Type
Diagrama de objetivos	Factor de éxito
Diagrama de objetivos	Facultad
Diagrama de objetivos	Función
Diagrama de objetivos	Objetivo
Diagrama de objetivos	Policy
Diagrama de objetivos	Prestación/Producto



Model Type	Object Type
Diagrama de objetivos	Regla de actividad
Diagrama de objetivos	Requisito
Diagrama de objetivos	Suposición
Diagrama de objetivos	Tarea
Diagrama de objetivos	Vacío

3.1.86 Diagrama de objetos UML2

Model Type	Object Type
Diagrama de objetos UML2	Abstracción UML2
Diagrama de objetos UML2	Acción de aceptación de evento UML2
Diagrama de objetos UML2	Acción de aceptación de llamada UML2
Diagrama de objetos UML2	Acción de completar valor de característica de estructura UML2
Diagrama de objetos UML2	Acción de completar valor de variable UML2
Diagrama de objetos UML2	Acción de comprobación de identidad UML2
Diagrama de objetos UML2	Acción de creación de enlace UML2
Diagrama de objetos UML2	Acción de creación de excepción UML2
Diagrama de objetos UML2	Acción de creación de objeto UML2
Diagrama de objetos UML2	Acción de creación de objeto de enlace UML2
Diagrama de objetos UML2	Acción de destrucción de enlace UML2
Diagrama de objetos UML2	Acción de destrucción de objeto UML2
Diagrama de objetos UML2	Acción de envío de objeto UML2
Diagrama de objetos UML2	Acción de envío de señal UML2
Diagrama de objetos UML2	Acción de especificación de valor UML2
Diagrama de objetos UML2	Acción de iniciar comportamiento de clasificador UML2
Diagrama de objetos UML2	Acción de iniciar comportamiento de objeto UML2
Diagrama de objetos UML2	Acción de lectura de calificador de extremo de objeto de enlace UML2



Model Type	Object Type
Diagrama de objetos UML2	Acción de lectura de característica estructural UML2
Diagrama de objetos UML2	Acción de lectura de enlace UML2
Diagrama de objetos UML2	Acción de lectura de extensión UML2
Diagrama de objetos UML2	Acción de lectura de extremo de objeto de enlace UML2
Diagrama de objetos UML2	Acción de lectura de variables UML2
Diagrama de objetos UML2	Acción de lectura es de objeto clasificado UML2
Diagrama de objetos UML2	Acción de lectura por sí mismo UML2
Diagrama de objetos UML2	Acción de llamada de comportamiento UML2
Diagrama de objetos UML2	Acción de operación de llamada UML2
Diagrama de objetos UML2	Acción de quitar valor de característica de estructura UML2
Diagrama de objetos UML2	Acción de quitar valor de variable UML2
Diagrama de objetos UML2	Acción de reclasificación de objeto UML2
Diagrama de objetos UML2	Acción de reducción UML2
Diagrama de objetos UML2	Acción de respuesta UML2
Diagrama de objetos UML2	Acción de serialización UML2
Diagrama de objetos UML2	Acción de supresión de asociación UML2
Diagrama de objetos UML2	Acción de supresión de característica estructural UML2
Diagrama de objetos UML2	Acción de supresión de variable UML2
Diagrama de objetos UML2	Acción de transmisión de señal UML2
Diagrama de objetos UML2	Acción opaca UML2
Diagrama de objetos UML2	Actividad UML2
Diagrama de objetos UML2	Actor UML2
Diagrama de objetos UML2	Aplicación de perfil UML2
Diagrama de objetos UML2	Artefacto UML2
Diagrama de objetos UML2	Asociación UML2



Model Type	Object Type
Diagrama de objetos UML2	Caso de uso UML2
Diagrama de objetos UML2	Clase UML2
Diagrama de objetos UML2	Clase de asociación UML2
Diagrama de objetos UML2	Cláusula UML2
Diagrama de objetos UML2	Colaboración UML2
Diagrama de objetos UML2	Comentario UML2
Diagrama de objetos UML2	Componente UML2
Diagrama de objetos UML2	Comportamiento de función UML2
Diagrama de objetos UML2	Comportamiento opaco UML2
Diagrama de objetos UML2	Conector UML2
Diagrama de objetos UML2	Conformidad de protocolo UML2
Diagrama de objetos UML2	Conjunto de generalizaciones UML2
Diagrama de objetos UML2	Continuación UML2
Diagrama de objetos UML2	Controlador de excepciones UML2
Diagrama de objetos UML2	Datos de creación de extremo de enlace UML2
Diagrama de objetos UML2	Datos de destrucción de extremo de enlace UML2
Diagrama de objetos UML2	Datos de extremo de enlace UML2
Diagrama de objetos UML2	Dependencia UML2
Diagrama de objetos UML2	Desencadenador UML2
Diagrama de objetos UML2	Despliegue UML2
Diagrama de objetos UML2	Dispositivo UML2
Diagrama de objetos UML2	División de partes UML2
Diagrama de objetos UML2	Duración UML2
Diagrama de objetos UML2	Elemento conectable UML2
Diagrama de objetos UML2	Elemento de base ARIS
Diagrama de objetos UML2	Entorno de ejecución UML2
Diagrama de objetos UML2	Enumeración UML2
Diagrama de objetos UML2	Especificación de despliegue UML2



Model Type	Object Type
Diagrama de objetos UML2	Especificación de ejecución de acción UML2
Diagrama de objetos UML2	Especificación de ejecución de comportamiento UML2
Diagrama de objetos UML2	Especificación de instancia UML2
Diagrama de objetos UML2	Especificación de ocurrencia UML2
Diagrama de objetos UML2	Especificación de ocurrencia de destrucción UML2
Diagrama de objetos UML2	Especificación de ocurrencia de ejecución UML2
Diagrama de objetos UML2	Especificación de ocurrencia de mensaje UML2
Diagrama de objetos UML2	Estado UML2
Diagrama de objetos UML2	Estado final UML2
Diagrama de objetos UML2	Estereotipo UML2
Diagrama de objetos UML2	Evento de cambio UML2
Diagrama de objetos UML2	Evento de llamada UML2
Diagrama de objetos UML2	Evento de recepción cualquiera UML2
Diagrama de objetos UML2	Evento de señal UML2
Diagrama de objetos UML2	Evento de tiempo UML2
Diagrama de objetos UML2	Expresión UML2
Diagrama de objetos UML2	Expresión de serie de caracteres UML2
Diagrama de objetos UML2	Expresión de tiempo UML2
Diagrama de objetos UML2	Expresión opaca UML2
Diagrama de objetos UML2	Extensión UML2
Diagrama de objetos UML2	Extremo de conector UML2
Diagrama de objetos UML2	Extremo de extensión UML2
Diagrama de objetos UML2	Flujo de control UML2
Diagrama de objetos UML2	Flujo de información UML2
Diagrama de objetos UML2	Flujo de objeto UML2
Diagrama de objetos UML2	Fragmento Considerar o ignorar UML2



Model Type	Object Type
Diagrama de objetos UML2	Fragmento combinado UML2
Diagrama de objetos UML2	Fusión de paquetes UML2
Diagrama de objetos UML2	Generalización UML2
Diagrama de objetos UML2	Imagen UML2
Diagrama de objetos UML2	Importación de elemento UML2
Diagrama de objetos UML2	Importación de paquete UML2
Diagrama de objetos UML2	Incluir UML2
Diagrama de objetos UML2	Interacción UML2
Diagrama de objetos UML2	Interfaz UML2
Diagrama de objetos UML2	Intervalo UML2
Diagrama de objetos UML2	Intervalo de tiempo UML2
Diagrama de objetos UML2	Intervalo de tiempo de ejecución UML2
Diagrama de objetos UML2	Invariable de estado UML2
Diagrama de objetos UML2	Juego de parámetros UML2
Diagrama de objetos UML2	Línea de vida UML2
Diagrama de objetos UML2	Manifestación UML2
Diagrama de objetos UML2	Mensaje UML2
Diagrama de objetos UML2	Modelo UML2
Diagrama de objetos UML2	Máquina de estados UML2
Diagrama de objetos UML2	Máquina de estados de protocolo UML2
Diagrama de objetos UML2	Nodo UML2
Diagrama de objetos UML2	Nodo condicional UML2
Diagrama de objetos UML2	Nodo de Portapapeles central UML2
Diagrama de objetos UML2	Nodo de actividad estructurado UML2
Diagrama de objetos UML2	Nodo de almacén de datos UML2
Diagrama de objetos UML2	Nodo de ciclo UML2
Diagrama de objetos UML2	Nodo de decisión UML2
Diagrama de objetos UML2	Nodo de extensión UML2
Diagrama de objetos UML2	Nodo de extremo de actividad UML2



Model Type	Object Type
Diagrama de objetos UML2	Nodo de fusión UML2
Diagrama de objetos UML2	Nodo de objeto UML2
Diagrama de objetos UML2	Nodo de parámetro de actividad UML2
Diagrama de objetos UML2	Nodo de ramificación UML2
Diagrama de objetos UML2	Nodo de secuencia UML2
Diagrama de objetos UML2	Nodo del extremo de flujo UML2
Diagrama de objetos UML2	Nodo inicial UML2
Diagrama de objetos UML2	Observación de la duración UML2
Diagrama de objetos UML2	Observación del tiempo UML2
Diagrama de objetos UML2	Operación UML2
Diagrama de objetos UML2	Operando de interacción UML2
Diagrama de objetos UML2	Organización general UML2
Diagrama de objetos UML2	Paquete UML2
Diagrama de objetos UML2	Partición de actividad UML2
Diagrama de objetos UML2	Parámetro UML2
Diagrama de objetos UML2	Parámetro de plantilla UML2
Diagrama de objetos UML2	Parámetro de plantilla de clasificador UML2
Diagrama de objetos UML2	Parámetro de plantilla de elemento conectable UML2
Diagrama de objetos UML2	Parámetro de plantilla de operación UML2
Diagrama de objetos UML2	Perfil UML2
Diagrama de objetos UML2	Propiedad UML2
Diagrama de objetos UML2	Puerto UML2
Diagrama de objetos UML2	Punto de enlace UML2
Diagrama de objetos UML2	Punto de extensión UML2
Diagrama de objetos UML2	Ranura UML2
Diagrama de objetos UML2	Realización UML2
Diagrama de objetos UML2	Realización de componentes UML2
Diagrama de objetos UML2	Realización de interfaz UML2



Model Type	Object Type
Diagrama de objetos UML2	Recibo UML2
Diagrama de objetos UML2	Referencia de punto de conexión UML2
Diagrama de objetos UML2	Región UML2
Diagrama de objetos UML2	Región de actividad interrumpible UML2
Diagrama de objetos UML2	Región de extensión UML2
Diagrama de objetos UML2	Relación de extensión UML2
Diagrama de objetos UML2	Restricción UML2
Diagrama de objetos UML2	Restricción de la duración UML2
Diagrama de objetos UML2	Restricción de la interacción UML2
Diagrama de objetos UML2	Restricción del intervalo UML2
Diagrama de objetos UML2	Restricción del tiempo UML2
Diagrama de objetos UML2	Ruta de comunicación UML2
Diagrama de objetos UML2	Seudoestado UML2
Diagrama de objetos UML2	Señal UML2
Diagrama de objetos UML2	Signatura de plantilla UML2
Diagrama de objetos UML2	Signatura de plantilla que se puede volver a definir UML2
Diagrama de objetos UML2	Sustitución UML2
Diagrama de objetos UML2	Sustitución de parámetro de plantilla UML2
Diagrama de objetos UML2	Terminal de entrada UML2
Diagrama de objetos UML2	Terminal de entrada de acción UML2
Diagrama de objetos UML2	Terminal de salida UML2
Diagrama de objetos UML2	Terminal de valor UML2
Diagrama de objetos UML2	Tipo de datos UML2
Diagrama de objetos UML2	Tipo de valor UML2 'Booleano'
Diagrama de objetos UML2	Tipo de valor UML2 'CERO'
Diagrama de objetos UML2	Tipo de valor UML2 'Entero'
Diagrama de objetos UML2	Tipo de valor UML2 'Ilimitado natural'
Diagrama de objetos UML2	Tipo de valor UML2 'Real'



Model Type	Object Type
Diagrama de objetos UML2	Tipo de valor UML2 'Serie de caracteres'
Diagrama de objetos UML2	Tipo sencillo UML2
Diagrama de objetos UML2	Transición UML2
Diagrama de objetos UML2	Transición de protocolo UML2
Diagrama de objetos UML2	Unidad informativa UML2
Diagrama de objetos UML2	Uso de interacción UML2
Diagrama de objetos UML2	Utilización UML2
Diagrama de objetos UML2	Utilización de la colaboración UML2
Diagrama de objetos UML2	Valor de calificador UML2
Diagrama de objetos UML2	Valor de enumeración UML2
Diagrama de objetos UML2	Valor de instancia UML2
Diagrama de objetos UML2	Variable UML2
Diagrama de objetos UML2	Vinculación de plantilla UML2

3.1.87 Diagrama de pantalla

Model Type	Object Type
Diagrama de pantalla	Atributo MRE
Diagrama de pantalla	Atributo TOC
Diagrama de pantalla	Clúster/Modelo de datos
Diagrama de pantalla	Columna
Diagrama de pantalla	Diseño
Diagrama de pantalla	Mapa de bits
Diagrama de pantalla	Pantalla
Diagrama de pantalla	Parámetro
Diagrama de pantalla	Página
Diagrama de pantalla	Sección
Diagrama de pantalla	Separador
Diagrama de pantalla	Tabla de pantalla
Diagrama de pantalla	Texto



Model Type	Object Type
Diagrama de pantalla	Tipo de entidad
Diagrama de pantalla	Tipo de función informática
Diagrama de pantalla	Tipo de objeto complejo

3.1.88 Diagrama de papeles

Model Type	Object Type
Diagrama de papeles	Categoría de conocimiento
Diagrama de papeles	Condición de competencia
Diagrama de papeles	Emplazamiento
Diagrama de papeles	Función
Diagrama de papeles	Grupo
Diagrama de papeles	Persona
Diagrama de papeles	Puesto
Diagrama de papeles	Rol
Diagrama de papeles	Tipo de unidad organizativa
Diagrama de papeles	Término técnico
Diagrama de papeles	Unidad organizativa

3.1.89 Diagrama de paquetes UML2

Model Type	Object Type
Diagrama de paquetes UML2	Abstracción UML2
Diagrama de paquetes UML2	Acción de aceptación de evento UML2
Diagrama de paquetes UML2	Acción de aceptación de llamada UML2
Diagrama de paquetes UML2	Acción de completar valor de característica de estructura UML2
Diagrama de paquetes UML2	Acción de completar valor de variable UML2
Diagrama de paquetes UML2	Acción de comprobación de identidad UML2
Diagrama de paquetes UML2	Acción de creación de enlace UML2
Diagrama de paquetes UML2	Acción de creación de excepción UML2



Model Type	Object Type
Diagrama de paquetes UML2	Acción de creación de objeto UML2
Diagrama de paquetes UML2	Acción de creación de objeto de enlace UML2
Diagrama de paquetes UML2	Acción de destrucción de enlace UML2
Diagrama de paquetes UML2	Acción de destrucción de objeto UML2
Diagrama de paquetes UML2	Acción de envío de objeto UML2
Diagrama de paquetes UML2	Acción de envío de señal UML2
Diagrama de paquetes UML2	Acción de especificación de valor UML2
Diagrama de paquetes UML2	Acción de iniciar comportamiento de clasificador UML2
Diagrama de paquetes UML2	Acción de iniciar comportamiento de objeto UML2
Diagrama de paquetes UML2	Acción de lectura de calificador de extremo de objeto de enlace UML2
Diagrama de paquetes UML2	Acción de lectura de característica estructural UML2
Diagrama de paquetes UML2	Acción de lectura de enlace UML2
Diagrama de paquetes UML2	Acción de lectura de extensión UML2
Diagrama de paquetes UML2	Acción de lectura de extremo de objeto de enlace UML2
Diagrama de paquetes UML2	Acción de lectura de variables UML2
Diagrama de paquetes UML2	Acción de lectura es de objeto clasificado UML2
Diagrama de paquetes UML2	Acción de lectura por sí mismo UML2
Diagrama de paquetes UML2	Acción de llamada de comportamiento UML2
Diagrama de paquetes UML2	Acción de operación de llamada UML2
Diagrama de paquetes UML2	Acción de quitar valor de característica de estructura UML2
Diagrama de paquetes UML2	Acción de quitar valor de variable UML2
Diagrama de paquetes UML2	Acción de reclasificación de objeto UML2
Diagrama de paquetes UML2	Acción de reducción UML2
Diagrama de paquetes UML2	Acción de respuesta UML2



Model Type	Object Type
Diagrama de paquetes UML2	Acción de serialización UML2
Diagrama de paquetes UML2	Acción de supresión de asociación UML2
Diagrama de paquetes UML2	Acción de supresión de característica estructural UML2
Diagrama de paquetes UML2	Acción de supresión de variable UML2
Diagrama de paquetes UML2	Acción de transmisión de señal UML2
Diagrama de paquetes UML2	Acción opaca UML2
Diagrama de paquetes UML2	Actividad UML2
Diagrama de paquetes UML2	Actor UML2
Diagrama de paquetes UML2	Aplicación de perfil UML2
Diagrama de paquetes UML2	Artefacto UML2
Diagrama de paquetes UML2	Asociación UML2
Diagrama de paquetes UML2	Caso de uso UML2
Diagrama de paquetes UML2	Clase UML2
Diagrama de paquetes UML2	Clase de asociación UML2
Diagrama de paquetes UML2	Cláusula UML2
Diagrama de paquetes UML2	Colaboración UML2
Diagrama de paquetes UML2	Comentario UML2
Diagrama de paquetes UML2	Componente UML2
Diagrama de paquetes UML2	Comportamiento de función UML2
Diagrama de paquetes UML2	Comportamiento opaco UML2
Diagrama de paquetes UML2	Conector UML2
Diagrama de paquetes UML2	Conformidad de protocolo UML2
Diagrama de paquetes UML2	Conjunto de generalizaciones UML2
Diagrama de paquetes UML2	Continuación UML2
Diagrama de paquetes UML2	Controlador de excepciones UML2
Diagrama de paquetes UML2	Datos de creación de extremo de enlace UML2
Diagrama de paquetes UML2	Datos de destrucción de extremo de enlace UML2



Model Type	Object Type
Diagrama de paquetes UML2	Datos de extremo de enlace UML2
Diagrama de paquetes UML2	Dependencia UML2
Diagrama de paquetes UML2	Desencadenador UML2
Diagrama de paquetes UML2	Despliegue UML2
Diagrama de paquetes UML2	Dispositivo UML2
Diagrama de paquetes UML2	División de partes UML2
Diagrama de paquetes UML2	Duración UML2
Diagrama de paquetes UML2	Elemento conectable UML2
Diagrama de paquetes UML2	Elemento de base ARIS
Diagrama de paquetes UML2	Entorno de ejecución UML2
Diagrama de paquetes UML2	Enumeración UML2
Diagrama de paquetes UML2	Especificación de despliegue UML2
Diagrama de paquetes UML2	Especificación de ejecución de acción UML2
Diagrama de paquetes UML2	Especificación de ejecución de comportamiento UML2
Diagrama de paquetes UML2	Especificación de instancia UML2
Diagrama de paquetes UML2	Especificación de ocurrencia UML2
Diagrama de paquetes UML2	Especificación de ocurrencia de destrucción UML2
Diagrama de paquetes UML2	Especificación de ocurrencia de ejecución UML2
Diagrama de paquetes UML2	Especificación de ocurrencia de mensaje UML2
Diagrama de paquetes UML2	Estado UML2
Diagrama de paquetes UML2	Estado final UML2
Diagrama de paquetes UML2	Estereotipo UML2
Diagrama de paquetes UML2	Evento de cambio UML2
Diagrama de paquetes UML2	Evento de llamada UML2
Diagrama de paquetes UML2	Evento de recepción cualquiera UML2
Diagrama de paquetes UML2	Evento de señal UML2



Model Type	Object Type
Diagrama de paquetes UML2	Evento de tiempo UML2
Diagrama de paquetes UML2	Expresión UML2
Diagrama de paquetes UML2	Expresión de serie de caracteres UML2
Diagrama de paquetes UML2	Expresión de tiempo UML2
Diagrama de paquetes UML2	Expresión opaca UML2
Diagrama de paquetes UML2	Extensión UML2
Diagrama de paquetes UML2	Extremo de conector UML2
Diagrama de paquetes UML2	Extremo de extensión UML2
Diagrama de paquetes UML2	Flujo de control UML2
Diagrama de paquetes UML2	Flujo de información UML2
Diagrama de paquetes UML2	Flujo de objeto UML2
Diagrama de paquetes UML2	Fragmento Considerar o ignorar UML2
Diagrama de paquetes UML2	Fragmento combinado UML2
Diagrama de paquetes UML2	Fusión de paquetes UML2
Diagrama de paquetes UML2	Generalización UML2
Diagrama de paquetes UML2	Imagen UML2
Diagrama de paquetes UML2	Importación de elemento UML2
Diagrama de paquetes UML2	Importación de paquete UML2
Diagrama de paquetes UML2	Incluir UML2
Diagrama de paquetes UML2	Interacción UML2
Diagrama de paquetes UML2	Interfaz UML2
Diagrama de paquetes UML2	Intervalo UML2
Diagrama de paquetes UML2	Intervalo de tiempo UML2
Diagrama de paquetes UML2	Intervalo de tiempo de ejecución UML2
Diagrama de paquetes UML2	Invariable de estado UML2
Diagrama de paquetes UML2	Juego de parámetros UML2
Diagrama de paquetes UML2	Línea de vida UML2
Diagrama de paquetes UML2	Manifestación UML2
Diagrama de paquetes UML2	Mensaje UML2



Model Type	Object Type
Diagrama de paquetes UML2	Modelo UML2
Diagrama de paquetes UML2	Máquina de estados UML2
Diagrama de paquetes UML2	Máquina de estados de protocolo UML2
Diagrama de paquetes UML2	Nodo UML2
Diagrama de paquetes UML2	Nodo condicional UML2
Diagrama de paquetes UML2	Nodo de Portapapeles central UML2
Diagrama de paquetes UML2	Nodo de actividad estructurado UML2
Diagrama de paquetes UML2	Nodo de almacén de datos UML2
Diagrama de paquetes UML2	Nodo de ciclo UML2
Diagrama de paquetes UML2	Nodo de decisión UML2
Diagrama de paquetes UML2	Nodo de extensión UML2
Diagrama de paquetes UML2	Nodo de extremo de actividad UML2
Diagrama de paquetes UML2	Nodo de fusión UML2
Diagrama de paquetes UML2	Nodo de objeto UML2
Diagrama de paquetes UML2	Nodo de parámetro de actividad UML2
Diagrama de paquetes UML2	Nodo de ramificación UML2
Diagrama de paquetes UML2	Nodo de secuencia UML2
Diagrama de paquetes UML2	Nodo del extremo de flujo UML2
Diagrama de paquetes UML2	Nodo inicial UML2
Diagrama de paquetes UML2	Observación de la duración UML2
Diagrama de paquetes UML2	Observación del tiempo UML2
Diagrama de paquetes UML2	Operación UML2
Diagrama de paquetes UML2	Operando de interacción UML2
Diagrama de paquetes UML2	Organización general UML2
Diagrama de paquetes UML2	Paquete UML2
Diagrama de paquetes UML2	Partición de actividad UML2
Diagrama de paquetes UML2	Parámetro UML2
Diagrama de paquetes UML2	Parámetro de plantilla UML2
Diagrama de paquetes UML2	Parámetro de plantilla de clasificador UML2



Model Type	Object Type
Diagrama de paquetes UML2	Parámetro de plantilla de elemento conectable UML2
Diagrama de paquetes UML2	Parámetro de plantilla de operación UML2
Diagrama de paquetes UML2	Perfil UML2
Diagrama de paquetes UML2	Propiedad UML2
Diagrama de paquetes UML2	Puerto UML2
Diagrama de paquetes UML2	Punto de enlace UML2
Diagrama de paquetes UML2	Punto de extensión UML2
Diagrama de paquetes UML2	Ranura UML2
Diagrama de paquetes UML2	Realización UML2
Diagrama de paquetes UML2	Realización de componentes UML2
Diagrama de paquetes UML2	Realización de interfaz UML2
Diagrama de paquetes UML2	Recibo UML2
Diagrama de paquetes UML2	Referencia de punto de conexión UML2
Diagrama de paquetes UML2	Región UML2
Diagrama de paquetes UML2	Región de actividad interrumpible UML2
Diagrama de paquetes UML2	Región de extensión UML2
Diagrama de paquetes UML2	Relación de extensión UML2
Diagrama de paquetes UML2	Restricción UML2
Diagrama de paquetes UML2	Restricción de la duración UML2
Diagrama de paquetes UML2	Restricción de la interacción UML2
Diagrama de paquetes UML2	Restricción del intervalo UML2
Diagrama de paquetes UML2	Restricción del tiempo UML2
Diagrama de paquetes UML2	Ruta de comunicación UML2
Diagrama de paquetes UML2	Seudoestado UML2
Diagrama de paquetes UML2	Señal UML2
Diagrama de paquetes UML2	Signatura de plantilla UML2
Diagrama de paquetes UML2	Signatura de plantilla que se puede volver a definir UML2
Diagrama de paquetes UML2	Sustitución UML2



Model Type	Object Type
Diagrama de paquetes UML2	Sustitución de parámetro de plantilla UML2
Diagrama de paquetes UML2	Terminal de entrada UML2
Diagrama de paquetes UML2	Terminal de entrada de acción UML2
Diagrama de paquetes UML2	Terminal de salida UML2
Diagrama de paquetes UML2	Terminal de valor UML2
Diagrama de paquetes UML2	Tipo de datos UML2
Diagrama de paquetes UML2	Tipo de valor UML2 'Booleano'
Diagrama de paquetes UML2	Tipo de valor UML2 'CERO'
Diagrama de paquetes UML2	Tipo de valor UML2 'Entero'
Diagrama de paquetes UML2	Tipo de valor UML2 'Ilimitado natural'
Diagrama de paquetes UML2	Tipo de valor UML2 'Real'
Diagrama de paquetes UML2	Tipo de valor UML2 'Serie de caracteres'
Diagrama de paquetes UML2	Tipo sencillo UML2
Diagrama de paquetes UML2	Transición UML2
Diagrama de paquetes UML2	Transición de protocolo UML2
Diagrama de paquetes UML2	Unidad informativa UML2
Diagrama de paquetes UML2	Uso de interacción UML2
Diagrama de paquetes UML2	Utilización UML2
Diagrama de paquetes UML2	Utilización de la colaboración UML2
Diagrama de paquetes UML2	Valor de calificador UML2
Diagrama de paquetes UML2	Valor de enumeración UML2
Diagrama de paquetes UML2	Valor de instancia UML2
Diagrama de paquetes UML2	Variable UML2
Diagrama de paquetes UML2	Vinculación de plantilla UML2

3.1.90 Diagrama de perfil UML2

Model Type	Object Type
Diagrama de perfil UML2	Abstracción UML2
Diagrama de perfil UML2	Acción de aceptación de evento UML2



Model Type	Object Type
Diagrama de perfil UML2	Acción de aceptación de llamada UML2
Diagrama de perfil UML2	Acción de completar valor de característica de estructura UML2
Diagrama de perfil UML2	Acción de completar valor de variable UML2
Diagrama de perfil UML2	Acción de comprobación de identidad UML2
Diagrama de perfil UML2	Acción de creación de enlace UML2
Diagrama de perfil UML2	Acción de creación de excepción UML2
Diagrama de perfil UML2	Acción de creación de objeto UML2
Diagrama de perfil UML2	Acción de creación de objeto de enlace UML2
Diagrama de perfil UML2	Acción de destrucción de enlace UML2
Diagrama de perfil UML2	Acción de destrucción de objeto UML2
Diagrama de perfil UML2	Acción de envío de objeto UML2
Diagrama de perfil UML2	Acción de envío de señal UML2
Diagrama de perfil UML2	Acción de especificación de valor UML2
Diagrama de perfil UML2	Acción de iniciar comportamiento de clasificador UML2
Diagrama de perfil UML2	Acción de iniciar comportamiento de objeto UML2
Diagrama de perfil UML2	Acción de lectura de calificador de extremo de objeto de enlace UML2
Diagrama de perfil UML2	Acción de lectura de característica estructural UML2
Diagrama de perfil UML2	Acción de lectura de enlace UML2
Diagrama de perfil UML2	Acción de lectura de extensión UML2
Diagrama de perfil UML2	Acción de lectura de extremo de objeto de enlace UML2
Diagrama de perfil UML2	Acción de lectura de variables UML2
Diagrama de perfil UML2	Acción de lectura es de objeto clasificado UML2
Diagrama de perfil UML2	Acción de lectura por sí mismo UML2
Diagrama de perfil UML2	Acción de llamada de comportamiento UML2



Model Type	Object Type
Diagrama de perfil UML2	Acción de operación de llamada UML2
Diagrama de perfil UML2	Acción de quitar valor de característica de estructura UML2
Diagrama de perfil UML2	Acción de quitar valor de variable UML2
Diagrama de perfil UML2	Acción de reclasificación de objeto UML2
Diagrama de perfil UML2	Acción de reducción UML2
Diagrama de perfil UML2	Acción de respuesta UML2
Diagrama de perfil UML2	Acción de serialización UML2
Diagrama de perfil UML2	Acción de supresión de asociación UML2
Diagrama de perfil UML2	Acción de supresión de característica estructural UML2
Diagrama de perfil UML2	Acción de supresión de variable UML2
Diagrama de perfil UML2	Acción de transmisión de señal UML2
Diagrama de perfil UML2	Acción opaca UML2
Diagrama de perfil UML2	Actividad UML2
Diagrama de perfil UML2	Actor UML2
Diagrama de perfil UML2	Aplicación de perfil UML2
Diagrama de perfil UML2	Artefacto UML2
Diagrama de perfil UML2	Asociación UML2
Diagrama de perfil UML2	Caso de uso UML2
Diagrama de perfil UML2	Clase UML2
Diagrama de perfil UML2	Clase de asociación UML2
Diagrama de perfil UML2	Cláusula UML2
Diagrama de perfil UML2	Colaboración UML2
Diagrama de perfil UML2	Comentario UML2
Diagrama de perfil UML2	Componente UML2
Diagrama de perfil UML2	Comportamiento de función UML2
Diagrama de perfil UML2	Comportamiento opaco UML2
Diagrama de perfil UML2	Conector UML2
Diagrama de perfil UML2	Conformidad de protocolo UML2



Model Type	Object Type
Diagrama de perfil UML2	Conjunto de generalizaciones UML2
Diagrama de perfil UML2	Continuación UML2
Diagrama de perfil UML2	Controlador de excepciones UML2
Diagrama de perfil UML2	Datos de creación de extremo de enlace UML2
Diagrama de perfil UML2	Datos de destrucción de extremo de enlace UML2
Diagrama de perfil UML2	Datos de extremo de enlace UML2
Diagrama de perfil UML2	Dependencia UML2
Diagrama de perfil UML2	Desencadenador UML2
Diagrama de perfil UML2	Despliegue UML2
Diagrama de perfil UML2	Dispositivo UML2
Diagrama de perfil UML2	División de partes UML2
Diagrama de perfil UML2	Duración UML2
Diagrama de perfil UML2	Elemento conectable UML2
Diagrama de perfil UML2	Elemento de base ARIS
Diagrama de perfil UML2	Entorno de ejecución UML2
Diagrama de perfil UML2	Enumeración UML2
Diagrama de perfil UML2	Especificación de despliegue UML2
Diagrama de perfil UML2	Especificación de ejecución de acción UML2
Diagrama de perfil UML2	Especificación de ejecución de comportamiento UML2
Diagrama de perfil UML2	Especificación de instancia UML2
Diagrama de perfil UML2	Especificación de ocurrencia UML2
Diagrama de perfil UML2	Especificación de ocurrencia de destrucción UML2
Diagrama de perfil UML2	Especificación de ocurrencia de ejecución UML2
Diagrama de perfil UML2	Especificación de ocurrencia de mensaje UML2
Diagrama de perfil UML2	Estado UML2



Model Type	Object Type
Diagrama de perfil UML2	Estado final UML2
Diagrama de perfil UML2	Estereotipo UML2
Diagrama de perfil UML2	Evento de cambio UML2
Diagrama de perfil UML2	Evento de llamada UML2
Diagrama de perfil UML2	Evento de recepción cualquiera UML2
Diagrama de perfil UML2	Evento de señal UML2
Diagrama de perfil UML2	Evento de tiempo UML2
Diagrama de perfil UML2	Expresión UML2
Diagrama de perfil UML2	Expresión de serie de caracteres UML2
Diagrama de perfil UML2	Expresión de tiempo UML2
Diagrama de perfil UML2	Expresión opaca UML2
Diagrama de perfil UML2	Extensión UML2
Diagrama de perfil UML2	Extremo de conector UML2
Diagrama de perfil UML2	Extremo de extensión UML2
Diagrama de perfil UML2	Flujo de control UML2
Diagrama de perfil UML2	Flujo de información UML2
Diagrama de perfil UML2	Flujo de objeto UML2
Diagrama de perfil UML2	Fragmento Considerar o ignorar UML2
Diagrama de perfil UML2	Fragmento combinado UML2
Diagrama de perfil UML2	Fusión de paquetes UML2
Diagrama de perfil UML2	Generalización UML2
Diagrama de perfil UML2	Imagen UML2
Diagrama de perfil UML2	Importación de elemento UML2
Diagrama de perfil UML2	Importación de paquete UML2
Diagrama de perfil UML2	Incluir UML2
Diagrama de perfil UML2	Interacción UML2
Diagrama de perfil UML2	Interfaz UML2
Diagrama de perfil UML2	Intervalo UML2
Diagrama de perfil UML2	Intervalo de tiempo UML2



Model Type	Object Type
Diagrama de perfil UML2	Intervalo de tiempo de ejecución UML2
Diagrama de perfil UML2	Invariable de estado UML2
Diagrama de perfil UML2	Juego de parámetros UML2
Diagrama de perfil UML2	Línea de vida UML2
Diagrama de perfil UML2	Manifestación UML2
Diagrama de perfil UML2	Mensaje UML2
Diagrama de perfil UML2	Modelo UML2
Diagrama de perfil UML2	Máquina de estados UML2
Diagrama de perfil UML2	Máquina de estados de protocolo UML2
Diagrama de perfil UML2	Nodo UML2
Diagrama de perfil UML2	Nodo condicional UML2
Diagrama de perfil UML2	Nodo de Portapapeles central UML2
Diagrama de perfil UML2	Nodo de actividad estructurado UML2
Diagrama de perfil UML2	Nodo de almacén de datos UML2
Diagrama de perfil UML2	Nodo de ciclo UML2
Diagrama de perfil UML2	Nodo de decisión UML2
Diagrama de perfil UML2	Nodo de extensión UML2
Diagrama de perfil UML2	Nodo de extremo de actividad UML2
Diagrama de perfil UML2	Nodo de fusión UML2
Diagrama de perfil UML2	Nodo de objeto UML2
Diagrama de perfil UML2	Nodo de parámetro de actividad UML2
Diagrama de perfil UML2	Nodo de ramificación UML2
Diagrama de perfil UML2	Nodo de secuencia UML2
Diagrama de perfil UML2	Nodo del extremo de flujo UML2
Diagrama de perfil UML2	Nodo inicial UML2
Diagrama de perfil UML2	Observación de la duración UML2
Diagrama de perfil UML2	Observación del tiempo UML2
Diagrama de perfil UML2	Operación UML2
Diagrama de perfil UML2	Operando de interacción UML2



Model Type	Object Type
Diagrama de perfil UML2	Organización general UML2
Diagrama de perfil UML2	Paquete UML2
Diagrama de perfil UML2	Partición de actividad UML2
Diagrama de perfil UML2	Parámetro UML2
Diagrama de perfil UML2	Parámetro de plantilla UML2
Diagrama de perfil UML2	Parámetro de plantilla de clasificador UML2
Diagrama de perfil UML2	Parámetro de plantilla de elemento conectable UML2
Diagrama de perfil UML2	Parámetro de plantilla de operación UML2
Diagrama de perfil UML2	Perfil UML2
Diagrama de perfil UML2	Propiedad UML2
Diagrama de perfil UML2	Puerto UML2
Diagrama de perfil UML2	Punto de enlace UML2
Diagrama de perfil UML2	Punto de extensión UML2
Diagrama de perfil UML2	Ranura UML2
Diagrama de perfil UML2	Realización UML2
Diagrama de perfil UML2	Realización de componentes UML2
Diagrama de perfil UML2	Realización de interfaz UML2
Diagrama de perfil UML2	Recibo UML2
Diagrama de perfil UML2	Referencia de punto de conexión UML2
Diagrama de perfil UML2	Región UML2
Diagrama de perfil UML2	Región de actividad interrumpible UML2
Diagrama de perfil UML2	Región de extensión UML2
Diagrama de perfil UML2	Relación de extensión UML2
Diagrama de perfil UML2	Restricción UML2
Diagrama de perfil UML2	Restricción de la duración UML2
Diagrama de perfil UML2	Restricción de la interacción UML2
Diagrama de perfil UML2	Restricción del intervalo UML2
Diagrama de perfil UML2	Restricción del tiempo UML2



Model Type	Object Type
Diagrama de perfil UML2	Ruta de comunicación UML2
Diagrama de perfil UML2	Seudoestado UML2
Diagrama de perfil UML2	Señal UML2
Diagrama de perfil UML2	Signatura de plantilla UML2
Diagrama de perfil UML2	Signatura de plantilla que se puede volver a definir UML2
Diagrama de perfil UML2	Sustitución UML2
Diagrama de perfil UML2	Sustitución de parámetro de plantilla UML2
Diagrama de perfil UML2	Terminal de entrada UML2
Diagrama de perfil UML2	Terminal de entrada de acción UML2
Diagrama de perfil UML2	Terminal de salida UML2
Diagrama de perfil UML2	Terminal de valor UML2
Diagrama de perfil UML2	Tipo de datos UML2
Diagrama de perfil UML2	Tipo de valor UML2 'Booleano'
Diagrama de perfil UML2	Tipo de valor UML2 'CERO'
Diagrama de perfil UML2	Tipo de valor UML2 'Entero'
Diagrama de perfil UML2	Tipo de valor UML2 'Ilimitado natural'
Diagrama de perfil UML2	Tipo de valor UML2 'Real'
Diagrama de perfil UML2	Tipo de valor UML2 'Serie de caracteres'
Diagrama de perfil UML2	Tipo sencillo UML2
Diagrama de perfil UML2	Transición UML2
Diagrama de perfil UML2	Transición de protocolo UML2
Diagrama de perfil UML2	Unidad informativa UML2
Diagrama de perfil UML2	Uso de interacción UML2
Diagrama de perfil UML2	Utilización UML2
Diagrama de perfil UML2	Utilización de la colaboración UML2
Diagrama de perfil UML2	Valor de calificador UML2
Diagrama de perfil UML2	Valor de enumeración UML2
Diagrama de perfil UML2	Valor de instancia UML2



Model Type	Object Type
Diagrama de perfil UML2	Variable UML2
Diagrama de perfil UML2	Vinculación de plantilla UML2

3.1.91 Diagrama de proceso BPMN (BPMN 1.x)

Model Type	Object Type
Diagrama de proceso BPMN (BPMN 1.x)	Anotación de texto
Diagrama de proceso BPMN (BPMN 1.x)	Atributo MRE
Diagrama de proceso BPMN (BPMN 1.x)	Atributo TOC
Diagrama de proceso BPMN (BPMN 1.x)	Clase de función informática
Diagrama de proceso BPMN (BPMN 1.x)	Clase de módulo
Diagrama de proceso BPMN (BPMN 1.x)	Clase de sistema de aplicación
Diagrama de proceso BPMN (BPMN 1.x)	Class
Diagrama de proceso BPMN (BPMN 1.x)	Clúster/Modelo de datos
Diagrama de proceso BPMN (BPMN 1.x)	Component
Diagrama de proceso BPMN (BPMN 1.x)	Elemento de clasificación
Diagrama de proceso BPMN (BPMN 1.x)	Emplazamiento
Diagrama de proceso BPMN (BPMN 1.x)	Evento
Diagrama de proceso BPMN (BPMN 1.x)	Función
Diagrama de proceso BPMN (BPMN 1.x)	Función informática
Diagrama de proceso BPMN (BPMN 1.x)	Grupo
Diagrama de proceso BPMN (BPMN 1.x)	Information element
Diagrama de proceso BPMN (BPMN 1.x)	Módulo
Diagrama de proceso BPMN (BPMN 1.x)	Objeto de negocio
Diagrama de proceso BPMN (BPMN 1.x)	Package
Diagrama de proceso BPMN (BPMN 1.x)	Participant
Diagrama de proceso BPMN (BPMN 1.x)	Pasaje
Diagrama de proceso BPMN (BPMN 1.x)	Persona
Diagrama de proceso BPMN (BPMN 1.x)	Portador de información
Diagrama de proceso BPMN (BPMN 1.x)	Puesto



Model Type	Object Type
Diagrama de proceso BPMN (BPMN 1.x)	Regla
Diagrama de proceso BPMN (BPMN 1.x)	Rol
Diagrama de proceso BPMN (BPMN 1.x)	Sistema de aplicación
Diagrama de proceso BPMN (BPMN 1.x)	Tipo de entidad
Diagrama de proceso BPMN (BPMN 1.x)	Tipo de función informática
Diagrama de proceso BPMN (BPMN 1.x)	Tipo de módulo
Diagrama de proceso BPMN (BPMN 1.x)	Tipo de objeto complejo
Diagrama de proceso BPMN (BPMN 1.x)	Tipo de relación
Diagrama de proceso BPMN (BPMN 1.x)	Tipo de sistema de aplicación
Diagrama de proceso BPMN (BPMN 1.x)	Tipo de unidad organizativa
Diagrama de proceso BPMN (BPMN 1.x)	Tipo de unidad organizativa de sistema
Diagrama de proceso BPMN (BPMN 1.x)	Término técnico
Diagrama de proceso BPMN (BPMN 1.x)	Unidad organizativa
Diagrama de proceso BPMN (BPMN 1.x)	Unidad organizativa de sistema

3.1.92 Diagrama de proceso BPMN (BPMN 2.0)

Model Type	Object Type
Diagrama de proceso BPMN (BPMN 2.0)	Anotación de texto
Diagrama de proceso BPMN (BPMN 2.0)	Clúster/Modelo de datos
Diagrama de proceso BPMN (BPMN 2.0)	Elemento de clasificación
Diagrama de proceso BPMN (BPMN 2.0)	Evento
Diagrama de proceso BPMN (BPMN 2.0)	Función
Diagrama de proceso BPMN (BPMN 2.0)	Pasaje
Diagrama de proceso BPMN (BPMN 2.0)	Portador de información
Diagrama de proceso BPMN (BPMN 2.0)	Regla

3.1.93 Diagrama de red

Model Type	Object Type
Diagrama de red	Clase de red



Model Type	Object Type
Diagrama de red	Class
Diagrama de red	Componente de hardware
Diagrama de red	Conexión de red
Diagrama de red	Emplazamiento
Diagrama de red	Nodo de red
Diagrama de red	Persona
Diagrama de red	Puesto
Diagrama de red	Red
Diagrama de red	Risk
Diagrama de red	Rol
Diagrama de red	SGBD
Diagrama de red	Sistema de aplicación
Diagrama de red	Sistema operativo
Diagrama de red	Tipo de componente de hardware
Diagrama de red	Tipo de conexión de red
Diagrama de red	Tipo de nodo de red
Diagrama de red	Tipo de red
Diagrama de red	Tipo de sistema de aplicación
Diagrama de red	Término técnico
Diagrama de red	Unidad organizativa

3.1.94 Diagrama de reglas

Model Type	Object Type
Diagrama de reglas	Evento
Diagrama de reglas	Función
Diagrama de reglas	Regla



3.1.95 Diagrama de relaciones

Model Type	Object Type
Diagrama de relaciones	Atributo
Diagrama de relaciones	Atributo MRE
Diagrama de relaciones	Clúster/Modelo de datos
Diagrama de relaciones	Dominio
Diagrama de relaciones	Relation
Diagrama de relaciones	Tipo de entidad
Diagrama de relaciones	Tipo de relación
Diagrama de relaciones	View
Diagrama de relaciones	Ámbito de valores MRE

3.1.96 Diagrama de riesgos

Model Type	Object Type
Diagrama de riesgos	Categoría de riesgo
Diagrama de riesgos	Risk

3.1.97 Diagrama de secuencia UML 1.4

Model Type	Object Type
Diagrama de secuencia UML 1.4	Action
Diagrama de secuencia UML 1.4	Association instance
Diagrama de secuencia UML 1.4	Association role
Diagrama de secuencia UML 1.4	Classifier role
Diagrama de secuencia UML 1.4	Collaboration instance set
Diagrama de secuencia UML 1.4	Componente de hardware
Diagrama de secuencia UML 1.4	Constraint
Diagrama de secuencia UML 1.4	Data value
Diagrama de secuencia UML 1.4	Interaction instance set
Diagrama de secuencia UML 1.4	Link object



Model Type	Object Type
Diagrama de secuencia UML 1.4	Note
Diagrama de secuencia UML 1.4	Object instance
Diagrama de secuencia UML 1.4	Stereotype
Diagrama de secuencia UML 1.4	Subsystem instance
Diagrama de secuencia UML 1.4	Tag definition
Diagrama de secuencia UML 1.4	Tagged value
Diagrama de secuencia UML 1.4	Use case instance

3.1.98 Diagrama de secuencia UML2

Model Type	Object Type
Diagrama de secuencia UML2	Abstracción UML2
Diagrama de secuencia UML2	Acción de aceptación de evento UML2
Diagrama de secuencia UML2	Acción de aceptación de llamada UML2
Diagrama de secuencia UML2	Acción de completar valor de característica de estructura UML2
Diagrama de secuencia UML2	Acción de completar valor de variable UML2
Diagrama de secuencia UML2	Acción de comprobación de identidad UML2
Diagrama de secuencia UML2	Acción de creación de enlace UML2
Diagrama de secuencia UML2	Acción de creación de excepción UML2
Diagrama de secuencia UML2	Acción de creación de objeto UML2
Diagrama de secuencia UML2	Acción de creación de objeto de enlace UML2
Diagrama de secuencia UML2	Acción de destrucción de enlace UML2
Diagrama de secuencia UML2	Acción de destrucción de objeto UML2
Diagrama de secuencia UML2	Acción de envío de objeto UML2
Diagrama de secuencia UML2	Acción de envío de señal UML2
Diagrama de secuencia UML2	Acción de especificación de valor UML2
Diagrama de secuencia UML2	Acción de iniciar comportamiento de clasificador UML2
Diagrama de secuencia UML2	Acción de iniciar comportamiento de objeto UML2



Model Type	Object Type
Diagrama de secuencia UML2	Acción de lectura de calificador de extremo de objeto de enlace UML2
Diagrama de secuencia UML2	Acción de lectura de característica estructural UML2
Diagrama de secuencia UML2	Acción de lectura de enlace UML2
Diagrama de secuencia UML2	Acción de lectura de extensión UML2
Diagrama de secuencia UML2	Acción de lectura de extremo de objeto de enlace UML2
Diagrama de secuencia UML2	Acción de lectura de variables UML2
Diagrama de secuencia UML2	Acción de lectura es de objeto clasificado UML2
Diagrama de secuencia UML2	Acción de lectura por sí mismo UML2
Diagrama de secuencia UML2	Acción de llamada de comportamiento UML2
Diagrama de secuencia UML2	Acción de operación de llamada UML2
Diagrama de secuencia UML2	Acción de quitar valor de característica de estructura UML2
Diagrama de secuencia UML2	Acción de quitar valor de variable UML2
Diagrama de secuencia UML2	Acción de reclasificación de objeto UML2
Diagrama de secuencia UML2	Acción de reducción UML2
Diagrama de secuencia UML2	Acción de respuesta UML2
Diagrama de secuencia UML2	Acción de serialización UML2
Diagrama de secuencia UML2	Acción de supresión de asociación UML2
Diagrama de secuencia UML2	Acción de supresión de característica estructural UML2
Diagrama de secuencia UML2	Acción de supresión de variable UML2
Diagrama de secuencia UML2	Acción de transmisión de señal UML2
Diagrama de secuencia UML2	Acción opaca UML2
Diagrama de secuencia UML2	Actividad UML2
Diagrama de secuencia UML2	Actor UML2
Diagrama de secuencia UML2	Aplicación de perfil UML2
Diagrama de secuencia UML2	Artefacto UML2



Model Type	Object Type
Diagrama de secuencia UML2	Asociación UML2
Diagrama de secuencia UML2	Caso de uso UML2
Diagrama de secuencia UML2	Clase UML2
Diagrama de secuencia UML2	Clase de asociación UML2
Diagrama de secuencia UML2	Cláusula UML2
Diagrama de secuencia UML2	Colaboración UML2
Diagrama de secuencia UML2	Comentario UML2
Diagrama de secuencia UML2	Componente UML2
Diagrama de secuencia UML2	Comportamiento de función UML2
Diagrama de secuencia UML2	Comportamiento opaco UML2
Diagrama de secuencia UML2	Conector UML2
Diagrama de secuencia UML2	Conformidad de protocolo UML2
Diagrama de secuencia UML2	Conjunto de generalizaciones UML2
Diagrama de secuencia UML2	Continuación UML2
Diagrama de secuencia UML2	Controlador de excepciones UML2
Diagrama de secuencia UML2	Datos de creación de extremo de enlace UML2
Diagrama de secuencia UML2	Datos de destrucción de extremo de enlace UML2
Diagrama de secuencia UML2	Datos de extremo de enlace UML2
Diagrama de secuencia UML2	Dependencia UML2
Diagrama de secuencia UML2	Desencadenador UML2
Diagrama de secuencia UML2	Despliegue UML2
Diagrama de secuencia UML2	Dispositivo UML2
Diagrama de secuencia UML2	División de partes UML2
Diagrama de secuencia UML2	Duración UML2
Diagrama de secuencia UML2	Elemento conectable UML2
Diagrama de secuencia UML2	Elemento de base ARIS
Diagrama de secuencia UML2	Entorno de ejecución UML2
Diagrama de secuencia UML2	Enumeración UML2



Model Type	Object Type
Diagrama de secuencia UML2	Especificación de despliegue UML2
Diagrama de secuencia UML2	Especificación de ejecución de acción UML2
Diagrama de secuencia UML2	Especificación de ejecución de comportamiento UML2
Diagrama de secuencia UML2	Especificación de instancia UML2
Diagrama de secuencia UML2	Especificación de ocurrencia UML2
Diagrama de secuencia UML2	Especificación de ocurrencia de destrucción UML2
Diagrama de secuencia UML2	Especificación de ocurrencia de ejecución UML2
Diagrama de secuencia UML2	Especificación de ocurrencia de mensaje UML2
Diagrama de secuencia UML2	Estado UML2
Diagrama de secuencia UML2	Estado final UML2
Diagrama de secuencia UML2	Estereotipo UML2
Diagrama de secuencia UML2	Evento de cambio UML2
Diagrama de secuencia UML2	Evento de llamada UML2
Diagrama de secuencia UML2	Evento de recepción cualquiera UML2
Diagrama de secuencia UML2	Evento de señal UML2
Diagrama de secuencia UML2	Evento de tiempo UML2
Diagrama de secuencia UML2	Expresión UML2
Diagrama de secuencia UML2	Expresión de serie de caracteres UML2
Diagrama de secuencia UML2	Expresión de tiempo UML2
Diagrama de secuencia UML2	Expresión opaca UML2
Diagrama de secuencia UML2	Extensión UML2
Diagrama de secuencia UML2	Extremo de conector UML2
Diagrama de secuencia UML2	Extremo de extensión UML2
Diagrama de secuencia UML2	Flujo de control UML2
Diagrama de secuencia UML2	Flujo de información UML2
Diagrama de secuencia UML2	Flujo de objeto UML2



Model Type	Object Type
Diagrama de secuencia UML2	Fragmento Considerar o ignorar UML2
Diagrama de secuencia UML2	Fragmento combinado UML2
Diagrama de secuencia UML2	Fusión de paquetes UML2
Diagrama de secuencia UML2	Generalización UML2
Diagrama de secuencia UML2	Imagen UML2
Diagrama de secuencia UML2	Importación de elemento UML2
Diagrama de secuencia UML2	Importación de paquete UML2
Diagrama de secuencia UML2	Incluir UML2
Diagrama de secuencia UML2	Interacción UML2
Diagrama de secuencia UML2	Interfaz UML2
Diagrama de secuencia UML2	Intervalo UML2
Diagrama de secuencia UML2	Intervalo de tiempo UML2
Diagrama de secuencia UML2	Intervalo de tiempo de ejecución UML2
Diagrama de secuencia UML2	Invariable de estado UML2
Diagrama de secuencia UML2	Juego de parámetros UML2
Diagrama de secuencia UML2	Línea de vida UML2
Diagrama de secuencia UML2	Manifestación UML2
Diagrama de secuencia UML2	Mensaje UML2
Diagrama de secuencia UML2	Modelo UML2
Diagrama de secuencia UML2	Máquina de estados UML2
Diagrama de secuencia UML2	Máquina de estados de protocolo UML2
Diagrama de secuencia UML2	Nodo UML2
Diagrama de secuencia UML2	Nodo condicional UML2
Diagrama de secuencia UML2	Nodo de Portapapeles central UML2
Diagrama de secuencia UML2	Nodo de actividad estructurado UML2
Diagrama de secuencia UML2	Nodo de almacén de datos UML2
Diagrama de secuencia UML2	Nodo de ciclo UML2
Diagrama de secuencia UML2	Nodo de decisión UML2
Diagrama de secuencia UML2	Nodo de extensión UML2



Model Type	Object Type
Diagrama de secuencia UML2	Nodo de extremo de actividad UML2
Diagrama de secuencia UML2	Nodo de fusión UML2
Diagrama de secuencia UML2	Nodo de objeto UML2
Diagrama de secuencia UML2	Nodo de parámetro de actividad UML2
Diagrama de secuencia UML2	Nodo de ramificación UML2
Diagrama de secuencia UML2	Nodo de secuencia UML2
Diagrama de secuencia UML2	Nodo del extremo de flujo UML2
Diagrama de secuencia UML2	Nodo inicial UML2
Diagrama de secuencia UML2	Observación de la duración UML2
Diagrama de secuencia UML2	Observación del tiempo UML2
Diagrama de secuencia UML2	Operación UML2
Diagrama de secuencia UML2	Operando de interacción UML2
Diagrama de secuencia UML2	Organización general UML2
Diagrama de secuencia UML2	Paquete UML2
Diagrama de secuencia UML2	Partición de actividad UML2
Diagrama de secuencia UML2	Parámetro UML2
Diagrama de secuencia UML2	Parámetro de plantilla UML2
Diagrama de secuencia UML2	Parámetro de plantilla de clasificador UML2
Diagrama de secuencia UML2	Parámetro de plantilla de elemento conectable UML2
Diagrama de secuencia UML2	Parámetro de plantilla de operación UML2
Diagrama de secuencia UML2	Perfil UML2
Diagrama de secuencia UML2	Propiedad UML2
Diagrama de secuencia UML2	Puerto UML2
Diagrama de secuencia UML2	Punto de enlace UML2
Diagrama de secuencia UML2	Punto de extensión UML2
Diagrama de secuencia UML2	Ranura UML2
Diagrama de secuencia UML2	Realización UML2
Diagrama de secuencia UML2	Realización de componentes UML2



Model Type	Object Type
Diagrama de secuencia UML2	Realización de interfaz UML2
Diagrama de secuencia UML2	Recibo UML2
Diagrama de secuencia UML2	Referencia de punto de conexión UML2
Diagrama de secuencia UML2	Región UML2
Diagrama de secuencia UML2	Región de actividad interrumpible UML2
Diagrama de secuencia UML2	Región de extensión UML2
Diagrama de secuencia UML2	Relación de extensión UML2
Diagrama de secuencia UML2	Restricción UML2
Diagrama de secuencia UML2	Restricción de la duración UML2
Diagrama de secuencia UML2	Restricción de la interacción UML2
Diagrama de secuencia UML2	Restricción del intervalo UML2
Diagrama de secuencia UML2	Restricción del tiempo UML2
Diagrama de secuencia UML2	Ruta de comunicación UML2
Diagrama de secuencia UML2	Seudoestado UML2
Diagrama de secuencia UML2	Señal UML2
Diagrama de secuencia UML2	Signatura de plantilla UML2
Diagrama de secuencia UML2	Signatura de plantilla que se puede volver a definir UML2
Diagrama de secuencia UML2	Sustitución UML2
Diagrama de secuencia UML2	Sustitución de parámetro de plantilla UML2
Diagrama de secuencia UML2	Terminal de entrada UML2
Diagrama de secuencia UML2	Terminal de entrada de acción UML2
Diagrama de secuencia UML2	Terminal de salida UML2
Diagrama de secuencia UML2	Terminal de valor UML2
Diagrama de secuencia UML2	Tipo de datos UML2
Diagrama de secuencia UML2	Tipo de valor UML2 'Booleano'
Diagrama de secuencia UML2	Tipo de valor UML2 'CERO'
Diagrama de secuencia UML2	Tipo de valor UML2 'Entero'
Diagrama de secuencia UML2	Tipo de valor UML2 'Ilimitado natural'



Model Type	Object Type
Diagrama de secuencia UML2	Tipo de valor UML2 'Real'
Diagrama de secuencia UML2	Tipo de valor UML2 'Serie de caracteres'
Diagrama de secuencia UML2	Tipo sencillo UML2
Diagrama de secuencia UML2	Transición UML2
Diagrama de secuencia UML2	Transición de protocolo UML2
Diagrama de secuencia UML2	Unidad informativa UML2
Diagrama de secuencia UML2	Uso de interacción UML2
Diagrama de secuencia UML2	Utilización UML2
Diagrama de secuencia UML2	Utilización de la colaboración UML2
Diagrama de secuencia UML2	Valor de calificador UML2
Diagrama de secuencia UML2	Valor de enumeración UML2
Diagrama de secuencia UML2	Valor de instancia UML2
Diagrama de secuencia UML2	Variable UML2
Diagrama de secuencia UML2	Vinculación de plantilla UML2

3.1.99 Diagrama de selección de procesos

Model Type	Object Type
Diagrama de selección de procesos	Función
Diagrama de selección de procesos	Proceso principal
Diagrama de selección de procesos	Unidad organizativa

3.1.100 Diagrama de sistema de aplicación

Model Type	Object Type
Diagrama de sistema de aplicación	Biblioteca de programas
Diagrama de sistema de aplicación	Función
Diagrama de sistema de aplicación	Función informática
Diagrama de sistema de aplicación	Lenguaje de programación
Diagrama de sistema de aplicación	Lista
Diagrama de sistema de aplicación	Módulo



Model Type	Object Type
Diagrama de sistema de aplicación	Módulo de programa
Diagrama de sistema de aplicación	Pantalla
Diagrama de sistema de aplicación	SGBD
Diagrama de sistema de aplicación	Sistema de aplicación
Diagrama de sistema de aplicación	Sistema operativo
Diagrama de sistema de aplicación	Tipo de SGBD
Diagrama de sistema de aplicación	Tipo de función informática
Diagrama de sistema de aplicación	Tipo de interfaz de usuario
Diagrama de sistema de aplicación	Tipo de módulo
Diagrama de sistema de aplicación	Tipo de módulo de programa
Diagrama de sistema de aplicación	Tipo de sistema de aplicación
Diagrama de sistema de aplicación	Tipo de sistema operativo

3.1.101 Diagrama de tabla

Model Type	Object Type
Diagrama de tabla	Atributo
Diagrama de tabla	Atributo MRE
Diagrama de tabla	Campo
Diagrama de tabla	Campo (ejemplar)
Diagrama de tabla	Dominio
Diagrama de tabla	Dominio (físico)
Diagrama de tabla	Relation
Diagrama de tabla	Tabla
Diagrama de tabla	Tablas (ejemplar)
Diagrama de tabla	Tipo de entidad
Diagrama de tabla	Tipo de relación
Diagrama de tabla	Tipo de sistema de aplicación
Diagrama de tabla	View
Diagrama de tabla	View (físico)



Model Type	Object Type
Diagrama de tabla	Área de memoria
Diagrama de tabla	Índice

3.1.102 Diagrama de tiempos UML2

Model Type	Object Type
Diagrama de tiempos UML2	Abstracción UML2
Diagrama de tiempos UML2	Acción de aceptación de evento UML2
Diagrama de tiempos UML2	Acción de aceptación de llamada UML2
Diagrama de tiempos UML2	Acción de completar valor de característica de estructura UML2
Diagrama de tiempos UML2	Acción de completar valor de variable UML2
Diagrama de tiempos UML2	Acción de comprobación de identidad UML2
Diagrama de tiempos UML2	Acción de creación de enlace UML2
Diagrama de tiempos UML2	Acción de creación de excepción UML2
Diagrama de tiempos UML2	Acción de creación de objeto UML2
Diagrama de tiempos UML2	Acción de creación de objeto de enlace UML2
Diagrama de tiempos UML2	Acción de destrucción de enlace UML2
Diagrama de tiempos UML2	Acción de destrucción de objeto UML2
Diagrama de tiempos UML2	Acción de envío de objeto UML2
Diagrama de tiempos UML2	Acción de envío de señal UML2
Diagrama de tiempos UML2	Acción de especificación de valor UML2
Diagrama de tiempos UML2	Acción de iniciar comportamiento de clasificador UML2
Diagrama de tiempos UML2	Acción de iniciar comportamiento de objeto UML2
Diagrama de tiempos UML2	Acción de lectura de calificador de extremo de objeto de enlace UML2
Diagrama de tiempos UML2	Acción de lectura de característica estructural UML2
Diagrama de tiempos UML2	Acción de lectura de enlace UML2



Model Type	Object Type
Diagrama de tiempos UML2	Acción de lectura de extensión UML2
Diagrama de tiempos UML2	Acción de lectura de extremo de objeto de enlace UML2
Diagrama de tiempos UML2	Acción de lectura de variables UML2
Diagrama de tiempos UML2	Acción de lectura es de objeto clasificado UML2
Diagrama de tiempos UML2	Acción de lectura por sí mismo UML2
Diagrama de tiempos UML2	Acción de llamada de comportamiento UML2
Diagrama de tiempos UML2	Acción de operación de llamada UML2
Diagrama de tiempos UML2	Acción de quitar valor de característica de estructura UML2
Diagrama de tiempos UML2	Acción de quitar valor de variable UML2
Diagrama de tiempos UML2	Acción de reclasificación de objeto UML2
Diagrama de tiempos UML2	Acción de reducción UML2
Diagrama de tiempos UML2	Acción de respuesta UML2
Diagrama de tiempos UML2	Acción de serialización UML2
Diagrama de tiempos UML2	Acción de supresión de asociación UML2
Diagrama de tiempos UML2	Acción de supresión de característica estructural UML2
Diagrama de tiempos UML2	Acción de supresión de variable UML2
Diagrama de tiempos UML2	Acción de transmisión de señal UML2
Diagrama de tiempos UML2	Acción opaca UML2
Diagrama de tiempos UML2	Actividad UML2
Diagrama de tiempos UML2	Actor UML2
Diagrama de tiempos UML2	Aplicación de perfil UML2
Diagrama de tiempos UML2	Artefacto UML2
Diagrama de tiempos UML2	Asociación UML2
Diagrama de tiempos UML2	Caso de uso UML2
Diagrama de tiempos UML2	Clase UML2
Diagrama de tiempos UML2	Clase de asociación UML2



Model Type	Object Type
Diagrama de tiempos UML2	Cláusula UML2
Diagrama de tiempos UML2	Colaboración UML2
Diagrama de tiempos UML2	Comentario UML2
Diagrama de tiempos UML2	Componente UML2
Diagrama de tiempos UML2	Comportamiento de función UML2
Diagrama de tiempos UML2	Comportamiento opaco UML2
Diagrama de tiempos UML2	Conector UML2
Diagrama de tiempos UML2	Conformidad de protocolo UML2
Diagrama de tiempos UML2	Conjunto de generalizaciones UML2
Diagrama de tiempos UML2	Continuación UML2
Diagrama de tiempos UML2	Controlador de excepciones UML2
Diagrama de tiempos UML2	Datos de creación de extremo de enlace UML2
Diagrama de tiempos UML2	Datos de destrucción de extremo de enlace UML2
Diagrama de tiempos UML2	Datos de extremo de enlace UML2
Diagrama de tiempos UML2	Dependencia UML2
Diagrama de tiempos UML2	Desencadenador UML2
Diagrama de tiempos UML2	Despliegue UML2
Diagrama de tiempos UML2	Dispositivo UML2
Diagrama de tiempos UML2	División de partes UML2
Diagrama de tiempos UML2	Duración UML2
Diagrama de tiempos UML2	Elemento conectable UML2
Diagrama de tiempos UML2	Elemento de base ARIS
Diagrama de tiempos UML2	Entorno de ejecución UML2
Diagrama de tiempos UML2	Enumeración UML2
Diagrama de tiempos UML2	Especificación de despliegue UML2
Diagrama de tiempos UML2	Especificación de ejecución de acción UML2
Diagrama de tiempos UML2	Especificación de ejecución de comportamiento UML2



Model Type	Object Type
Diagrama de tiempos UML2	Especificación de instancia UML2
Diagrama de tiempos UML2	Especificación de ocurrencia UML2
Diagrama de tiempos UML2	Especificación de ocurrencia de destrucción UML2
Diagrama de tiempos UML2	Especificación de ocurrencia de ejecución UML2
Diagrama de tiempos UML2	Especificación de ocurrencia de mensaje UML2
Diagrama de tiempos UML2	Estado UML2
Diagrama de tiempos UML2	Estado final UML2
Diagrama de tiempos UML2	Estereotipo UML2
Diagrama de tiempos UML2	Evento de cambio UML2
Diagrama de tiempos UML2	Evento de llamada UML2
Diagrama de tiempos UML2	Evento de recepción cualquiera UML2
Diagrama de tiempos UML2	Evento de señal UML2
Diagrama de tiempos UML2	Evento de tiempo UML2
Diagrama de tiempos UML2	Expresión UML2
Diagrama de tiempos UML2	Expresión de serie de caracteres UML2
Diagrama de tiempos UML2	Expresión de tiempo UML2
Diagrama de tiempos UML2	Expresión opaca UML2
Diagrama de tiempos UML2	Extensión UML2
Diagrama de tiempos UML2	Extremo de conector UML2
Diagrama de tiempos UML2	Extremo de extensión UML2
Diagrama de tiempos UML2	Flujo de control UML2
Diagrama de tiempos UML2	Flujo de información UML2
Diagrama de tiempos UML2	Flujo de objeto UML2
Diagrama de tiempos UML2	Fragmento Considerar o ignorar UML2
Diagrama de tiempos UML2	Fragmento combinado UML2
Diagrama de tiempos UML2	Fusión de paquetes UML2
Diagrama de tiempos UML2	Generalización UML2



Model Type	Object Type
Diagrama de tiempos UML2	Imagen UML2
Diagrama de tiempos UML2	Importación de elemento UML2
Diagrama de tiempos UML2	Importación de paquete UML2
Diagrama de tiempos UML2	Incluir UML2
Diagrama de tiempos UML2	Interacción UML2
Diagrama de tiempos UML2	Interfaz UML2
Diagrama de tiempos UML2	Intervalo UML2
Diagrama de tiempos UML2	Intervalo de tiempo UML2
Diagrama de tiempos UML2	Intervalo de tiempo de ejecución UML2
Diagrama de tiempos UML2	Invariable de estado UML2
Diagrama de tiempos UML2	Juego de parámetros UML2
Diagrama de tiempos UML2	Línea de vida UML2
Diagrama de tiempos UML2	Manifestación UML2
Diagrama de tiempos UML2	Mensaje UML2
Diagrama de tiempos UML2	Modelo UML2
Diagrama de tiempos UML2	Máquina de estados UML2
Diagrama de tiempos UML2	Máquina de estados de protocolo UML2
Diagrama de tiempos UML2	Nodo UML2
Diagrama de tiempos UML2	Nodo condicional UML2
Diagrama de tiempos UML2	Nodo de Portapapeles central UML2
Diagrama de tiempos UML2	Nodo de actividad estructurado UML2
Diagrama de tiempos UML2	Nodo de almacén de datos UML2
Diagrama de tiempos UML2	Nodo de ciclo UML2
Diagrama de tiempos UML2	Nodo de decisión UML2
Diagrama de tiempos UML2	Nodo de extensión UML2
Diagrama de tiempos UML2	Nodo de extremo de actividad UML2
Diagrama de tiempos UML2	Nodo de fusión UML2
Diagrama de tiempos UML2	Nodo de objeto UML2
Diagrama de tiempos UML2	Nodo de parámetro de actividad UML2



Model Type	Object Type
Diagrama de tiempos UML2	Nodo de ramificación UML2
Diagrama de tiempos UML2	Nodo de secuencia UML2
Diagrama de tiempos UML2	Nodo del extremo de flujo UML2
Diagrama de tiempos UML2	Nodo inicial UML2
Diagrama de tiempos UML2	Observación de la duración UML2
Diagrama de tiempos UML2	Observación del tiempo UML2
Diagrama de tiempos UML2	Operación UML2
Diagrama de tiempos UML2	Operando de interacción UML2
Diagrama de tiempos UML2	Organización general UML2
Diagrama de tiempos UML2	Paquete UML2
Diagrama de tiempos UML2	Partición de actividad UML2
Diagrama de tiempos UML2	Parámetro UML2
Diagrama de tiempos UML2	Parámetro de plantilla UML2
Diagrama de tiempos UML2	Parámetro de plantilla de clasificador UML2
Diagrama de tiempos UML2	Parámetro de plantilla de elemento conectable UML2
Diagrama de tiempos UML2	Parámetro de plantilla de operación UML2
Diagrama de tiempos UML2	Perfil UML2
Diagrama de tiempos UML2	Propiedad UML2
Diagrama de tiempos UML2	Puerto UML2
Diagrama de tiempos UML2	Punto de enlace UML2
Diagrama de tiempos UML2	Punto de extensión UML2
Diagrama de tiempos UML2	Ranura UML2
Diagrama de tiempos UML2	Realización UML2
Diagrama de tiempos UML2	Realización de componentes UML2
Diagrama de tiempos UML2	Realización de interfaz UML2
Diagrama de tiempos UML2	Recibo UML2
Diagrama de tiempos UML2	Referencia de punto de conexión UML2
Diagrama de tiempos UML2	Región UML2



Model Type	Object Type
Diagrama de tiempos UML2	Región de actividad interrumpible UML2
Diagrama de tiempos UML2	Región de extensión UML2
Diagrama de tiempos UML2	Relación de extensión UML2
Diagrama de tiempos UML2	Restricción UML2
Diagrama de tiempos UML2	Restricción de la duración UML2
Diagrama de tiempos UML2	Restricción de la interacción UML2
Diagrama de tiempos UML2	Restricción del intervalo UML2
Diagrama de tiempos UML2	Restricción del tiempo UML2
Diagrama de tiempos UML2	Ruta de comunicación UML2
Diagrama de tiempos UML2	Seudoestado UML2
Diagrama de tiempos UML2	Señal UML2
Diagrama de tiempos UML2	Signatura de plantilla UML2
Diagrama de tiempos UML2	Signatura de plantilla que se puede volver a definir UML2
Diagrama de tiempos UML2	Sustitución UML2
Diagrama de tiempos UML2	Sustitución de parámetro de plantilla UML2
Diagrama de tiempos UML2	Terminal de entrada UML2
Diagrama de tiempos UML2	Terminal de entrada de acción UML2
Diagrama de tiempos UML2	Terminal de salida UML2
Diagrama de tiempos UML2	Terminal de valor UML2
Diagrama de tiempos UML2	Tipo de datos UML2
Diagrama de tiempos UML2	Tipo de valor UML2 'Booleano'
Diagrama de tiempos UML2	Tipo de valor UML2 'CERO'
Diagrama de tiempos UML2	Tipo de valor UML2 'Entero'
Diagrama de tiempos UML2	Tipo de valor UML2 'Ilimitado natural'
Diagrama de tiempos UML2	Tipo de valor UML2 'Real'
Diagrama de tiempos UML2	Tipo de valor UML2 'Serie de caracteres'
Diagrama de tiempos UML2	Tipo sencillo UML2
Diagrama de tiempos UML2	Transición UML2



Model Type	Object Type
Diagrama de tiempos UML2	Transición de protocolo UML2
Diagrama de tiempos UML2	Unidad informativa UML2
Diagrama de tiempos UML2	Uso de interacción UML2
Diagrama de tiempos UML2	Utilización UML2
Diagrama de tiempos UML2	Utilización de la colaboración UML2
Diagrama de tiempos UML2	Valor de calificador UML2
Diagrama de tiempos UML2	Valor de enumeración UML2
Diagrama de tiempos UML2	Valor de instancia UML2
Diagrama de tiempos UML2	Variable UML2
Diagrama de tiempos UML2	Vinculación de plantilla UML2

3.1.103 Diagrama de tipo de sistema de aplicación

Model Type	Object Type
Diagrama de tipo de sistema de aplicación	Categoría de pantalla
Diagrama de tipo de sistema de aplicación	Clase de función informática
Diagrama de tipo de sistema de aplicación	Clase de módulo
Diagrama de tipo de sistema de aplicación	Clase de sistema de aplicación
Diagrama de tipo de sistema de aplicación	Diseño de lista
Diagrama de tipo de sistema de aplicación	Diseño de pantalla
Diagrama de tipo de sistema de aplicación	Facultad
Diagrama de tipo de sistema de aplicación	Función
Diagrama de tipo de sistema de aplicación	IS service
Diagrama de tipo de sistema de aplicación	Lenguaje de programación
Diagrama de tipo de sistema de aplicación	Lista
Diagrama de tipo de sistema de aplicación	Objetivo
Diagrama de tipo de sistema de aplicación	Pantalla
Diagrama de tipo de sistema de aplicación	Socket
Diagrama de tipo de sistema de aplicación	Tipo de SGBD
Diagrama de tipo de sistema de aplicación	Tipo de función informática



Model Type	Object Type
Diagrama de tipo de sistema de aplicación	Tipo de interfaz de usuario
Diagrama de tipo de sistema de aplicación	Tipo de módulo
Diagrama de tipo de sistema de aplicación	Tipo de módulo de programa
Diagrama de tipo de sistema de aplicación	Tipo de servicio
Diagrama de tipo de sistema de aplicación	Tipo de sistema de aplicación
Diagrama de tipo de sistema de aplicación	Tipo de sistema operativo

3.1.104 Diagrama de tipo de sistema de aplicación (visualizado en columnas)

Model Type	Object Type
Diagrama de tipo de sistema de aplicación (visualizado en columnas)	Facultad
Diagrama de tipo de sistema de aplicación (visualizado en columnas)	Función
Diagrama de tipo de sistema de aplicación (visualizado en columnas)	IS service
Diagrama de tipo de sistema de aplicación (visualizado en columnas)	Socket
Diagrama de tipo de sistema de aplicación (visualizado en columnas)	Tipo de función informática
Diagrama de tipo de sistema de aplicación (visualizado en columnas)	Tipo de servicio
Diagrama de tipo de sistema de aplicación (visualizado en columnas)	Tipo de sistema de aplicación



3.1.105 Diagrama de trayectoria comercial

Model Type	Object Type
Diagrama de trayectoria comercial	Clase de sistema de aplicación
Diagrama de trayectoria comercial	Class
Diagrama de trayectoria comercial	Clúster/Modelo de datos
Diagrama de trayectoria comercial	Controlador
Diagrama de trayectoria comercial	Elemento de arquitectura
Diagrama de trayectoria comercial	Función
Diagrama de trayectoria comercial	Instancia del número indicador
Diagrama de trayectoria comercial	Objetivo
Diagrama de trayectoria comercial	Policy
Diagrama de trayectoria comercial	Regla de actividad
Diagrama de trayectoria comercial	Requisito
Diagrama de trayectoria comercial	Suposición
Diagrama de trayectoria comercial	Tarea
Diagrama de trayectoria comercial	Tipo de entidad
Diagrama de trayectoria comercial	Tipo de servicio
Diagrama de trayectoria comercial	Unidad organizativa
Diagrama de trayectoria comercial	Vacío

3.1.106 Diagrama de vista de interacción UML2

Model Type	Object Type
Diagrama de vista de interacción UML2	Abstracción UML2
Diagrama de vista de interacción UML2	Acción de aceptación de evento UML2
Diagrama de vista de interacción UML2	Acción de aceptación de llamada UML2
Diagrama de vista de interacción UML2	Acción de completar valor de característica de estructura UML2
Diagrama de vista de interacción UML2	Acción de completar valor de variable UML2
Diagrama de vista de interacción UML2	Acción de comprobación de identidad UML2
Diagrama de vista de interacción UML2	Acción de creación de enlace UML2



Model Type	Object Type
Diagrama de vista de interacción UML2	Acción de creación de excepción UML2
Diagrama de vista de interacción UML2	Acción de creación de objeto UML2
Diagrama de vista de interacción UML2	Acción de creación de objeto de enlace UML2
Diagrama de vista de interacción UML2	Acción de destrucción de enlace UML2
Diagrama de vista de interacción UML2	Acción de destrucción de objeto UML2
Diagrama de vista de interacción UML2	Acción de envío de objeto UML2
Diagrama de vista de interacción UML2	Acción de envío de señal UML2
Diagrama de vista de interacción UML2	Acción de especificación de valor UML2
Diagrama de vista de interacción UML2	Acción de iniciar comportamiento de clasificador UML2
Diagrama de vista de interacción UML2	Acción de iniciar comportamiento de objeto UML2
Diagrama de vista de interacción UML2	Acción de lectura de calificador de extremo de objeto UML2
Diagrama de vista de interacción UML2	Acción de lectura de característica estructural UML2
Diagrama de vista de interacción UML2	Acción de lectura de enlace UML2
Diagrama de vista de interacción UML2	Acción de lectura de extensión UML2
Diagrama de vista de interacción UML2	Acción de lectura de extremo de objeto de enlace UML2
Diagrama de vista de interacción UML2	Acción de lectura de variables UML2
Diagrama de vista de interacción UML2	Acción de lectura es de objeto clasificado UML2
Diagrama de vista de interacción UML2	Acción de lectura por sí mismo UML2
Diagrama de vista de interacción UML2	Acción de llamada de comportamiento UML2
Diagrama de vista de interacción UML2	Acción de operación de llamada UML2
Diagrama de vista de interacción UML2	Acción de quitar valor de característica de estructura UML2
Diagrama de vista de interacción UML2	Acción de quitar valor de variable UML2
Diagrama de vista de interacción UML2	Acción de reclasificación de objeto UML2
Diagrama de vista de interacción UML2	Acción de reducción UML2



Model Type	Object Type
Diagrama de vista de interacción UML2	Acción de respuesta UML2
Diagrama de vista de interacción UML2	Acción de serialización UML2
Diagrama de vista de interacción UML2	Acción de supresión de asociación UML2
Diagrama de vista de interacción UML2	Acción de supresión de característica estructural UML2
Diagrama de vista de interacción UML2	Acción de supresión de variable UML2
Diagrama de vista de interacción UML2	Acción de transmisión de señal UML2
Diagrama de vista de interacción UML2	Acción opaca UML2
Diagrama de vista de interacción UML2	Actividad UML2
Diagrama de vista de interacción UML2	Actor UML2
Diagrama de vista de interacción UML2	Aplicación de perfil UML2
Diagrama de vista de interacción UML2	Artefacto UML2
Diagrama de vista de interacción UML2	Asociación UML2
Diagrama de vista de interacción UML2	Caso de uso UML2
Diagrama de vista de interacción UML2	Clase UML2
Diagrama de vista de interacción UML2	Clase de asociación UML2
Diagrama de vista de interacción UML2	Cláusula UML2
Diagrama de vista de interacción UML2	Colaboración UML2
Diagrama de vista de interacción UML2	Comentario UML2
Diagrama de vista de interacción UML2	Componente UML2
Diagrama de vista de interacción UML2	Comportamiento de función UML2
Diagrama de vista de interacción UML2	Comportamiento opaco UML2
Diagrama de vista de interacción UML2	Conector UML2
Diagrama de vista de interacción UML2	Conformidad de protocolo UML2
Diagrama de vista de interacción UML2	Conjunto de generalizaciones UML2
Diagrama de vista de interacción UML2	Continuación UML2
Diagrama de vista de interacción UML2	Controlador de excepciones UML2
Diagrama de vista de interacción UML2	Datos de creación de extremo de enlace UML2



Model Type	Object Type
Diagrama de vista de interacción UML2	Datos de destrucción de extremo de enlace UML2
Diagrama de vista de interacción UML2	Datos de extremo de enlace UML2
Diagrama de vista de interacción UML2	Dependencia UML2
Diagrama de vista de interacción UML2	Desencadenador UML2
Diagrama de vista de interacción UML2	Despliegue UML2
Diagrama de vista de interacción UML2	Dispositivo UML2
Diagrama de vista de interacción UML2	División de partes UML2
Diagrama de vista de interacción UML2	Duración UML2
Diagrama de vista de interacción UML2	Elemento conectable UML2
Diagrama de vista de interacción UML2	Elemento de base ARIS
Diagrama de vista de interacción UML2	Entorno de ejecución UML2
Diagrama de vista de interacción UML2	Enumeración UML2
Diagrama de vista de interacción UML2	Especificación de despliegue UML2
Diagrama de vista de interacción UML2	Especificación de ejecución de acción UML2
Diagrama de vista de interacción UML2	Especificación de ejecución de comportamiento UML2
Diagrama de vista de interacción UML2	Especificación de instancia UML2
Diagrama de vista de interacción UML2	Especificación de ocurrencia UML2
Diagrama de vista de interacción UML2	Especificación de ocurrencia de destrucción UML2
Diagrama de vista de interacción UML2	Especificación de ocurrencia de ejecución UML2
Diagrama de vista de interacción UML2	Especificación de ocurrencia de mensaje UML2
Diagrama de vista de interacción UML2	Estado UML2
Diagrama de vista de interacción UML2	Estado final UML2
Diagrama de vista de interacción UML2	Estereotipo UML2
Diagrama de vista de interacción UML2	Evento de cambio UML2
Diagrama de vista de interacción UML2	Evento de llamada UML2



Model Type	Object Type
Diagrama de vista de interacción UML2	Evento de recepción cualquiera UML2
Diagrama de vista de interacción UML2	Evento de señal UML2
Diagrama de vista de interacción UML2	Evento de tiempo UML2
Diagrama de vista de interacción UML2	Expresión UML2
Diagrama de vista de interacción UML2	Expresión de serie de caracteres UML2
Diagrama de vista de interacción UML2	Expresión de tiempo UML2
Diagrama de vista de interacción UML2	Expresión opaca UML2
Diagrama de vista de interacción UML2	Extensión UML2
Diagrama de vista de interacción UML2	Extremo de conector UML2
Diagrama de vista de interacción UML2	Extremo de extensión UML2
Diagrama de vista de interacción UML2	Flujo de control UML2
Diagrama de vista de interacción UML2	Flujo de información UML2
Diagrama de vista de interacción UML2	Flujo de objeto UML2
Diagrama de vista de interacción UML2	Fragmento Considerar o ignorar UML2
Diagrama de vista de interacción UML2	Fragmento combinado UML2
Diagrama de vista de interacción UML2	Fusión de paquetes UML2
Diagrama de vista de interacción UML2	Generalización UML2
Diagrama de vista de interacción UML2	Imagen UML2
Diagrama de vista de interacción UML2	Importación de elemento UML2
Diagrama de vista de interacción UML2	Importación de paquete UML2
Diagrama de vista de interacción UML2	Incluir UML2
Diagrama de vista de interacción UML2	Interacción UML2
Diagrama de vista de interacción UML2	Interfaz UML2
Diagrama de vista de interacción UML2	Intervalo UML2
Diagrama de vista de interacción UML2	Intervalo de tiempo UML2
Diagrama de vista de interacción UML2	Intervalo de tiempo de ejecución UML2
Diagrama de vista de interacción UML2	Invariable de estado UML2
Diagrama de vista de interacción UML2	Juego de parámetros UML2
Diagrama de vista de interacción UML2	Línea de vida UML2



Model Type	Object Type
Diagrama de vista de interacción UML2	Manifestación UML2
Diagrama de vista de interacción UML2	Mensaje UML2
Diagrama de vista de interacción UML2	Modelo UML2
Diagrama de vista de interacción UML2	Máquina de estados UML2
Diagrama de vista de interacción UML2	Máquina de estados de protocolo UML2
Diagrama de vista de interacción UML2	Nodo UML2
Diagrama de vista de interacción UML2	Nodo condicional UML2
Diagrama de vista de interacción UML2	Nodo de Portapapeles central UML2
Diagrama de vista de interacción UML2	Nodo de actividad estructurado UML2
Diagrama de vista de interacción UML2	Nodo de almacén de datos UML2
Diagrama de vista de interacción UML2	Nodo de ciclo UML2
Diagrama de vista de interacción UML2	Nodo de decisión UML2
Diagrama de vista de interacción UML2	Nodo de extensión UML2
Diagrama de vista de interacción UML2	Nodo de extremo de actividad UML2
Diagrama de vista de interacción UML2	Nodo de fusión UML2
Diagrama de vista de interacción UML2	Nodo de objeto UML2
Diagrama de vista de interacción UML2	Nodo de parámetro de actividad UML2
Diagrama de vista de interacción UML2	Nodo de ramificación UML2
Diagrama de vista de interacción UML2	Nodo de secuencia UML2
Diagrama de vista de interacción UML2	Nodo del extremo de flujo UML2
Diagrama de vista de interacción UML2	Nodo inicial UML2
Diagrama de vista de interacción UML2	Observación de la duración UML2
Diagrama de vista de interacción UML2	Observación del tiempo UML2
Diagrama de vista de interacción UML2	Operación UML2
Diagrama de vista de interacción UML2	Operando de interacción UML2
Diagrama de vista de interacción UML2	Organización general UML2
Diagrama de vista de interacción UML2	Paquete UML2
Diagrama de vista de interacción UML2	Partición de actividad UML2
Diagrama de vista de interacción UML2	Parámetro UML2



Model Type	Object Type
Diagrama de vista de interacción UML2	Parámetro de plantilla UML2
Diagrama de vista de interacción UML2	Parámetro de plantilla de clasificador UML2
Diagrama de vista de interacción UML2	Parámetro de plantilla de elemento conectable UML2
Diagrama de vista de interacción UML2	Parámetro de plantilla de operación UML2
Diagrama de vista de interacción UML2	Perfil UML2
Diagrama de vista de interacción UML2	Propiedad UML2
Diagrama de vista de interacción UML2	Puerto UML2
Diagrama de vista de interacción UML2	Punto de enlace UML2
Diagrama de vista de interacción UML2	Punto de extensión UML2
Diagrama de vista de interacción UML2	Ranura UML2
Diagrama de vista de interacción UML2	Realización UML2
Diagrama de vista de interacción UML2	Realización de componentes UML2
Diagrama de vista de interacción UML2	Realización de interfaz UML2
Diagrama de vista de interacción UML2	Recibo UML2
Diagrama de vista de interacción UML2	Referencia de punto de conexión UML2
Diagrama de vista de interacción UML2	Región UML2
Diagrama de vista de interacción UML2	Región de actividad interrumpible UML2
Diagrama de vista de interacción UML2	Región de extensión UML2
Diagrama de vista de interacción UML2	Relación de extensión UML2
Diagrama de vista de interacción UML2	Restricción UML2
Diagrama de vista de interacción UML2	Restricción de la duración UML2
Diagrama de vista de interacción UML2	Restricción de la interacción UML2
Diagrama de vista de interacción UML2	Restricción del intervalo UML2
Diagrama de vista de interacción UML2	Restricción del tiempo UML2
Diagrama de vista de interacción UML2	Ruta de comunicación UML2
Diagrama de vista de interacción UML2	Seudoestado UML2
Diagrama de vista de interacción UML2	Señal UML2
Diagrama de vista de interacción UML2	Signatura de plantilla UML2



Model Type	Object Type
Diagrama de vista de interacción UML2	Signatura de plantilla que se puede volver a definir UML2
Diagrama de vista de interacción UML2	Sustitución UML2
Diagrama de vista de interacción UML2	Sustitución de parámetro de plantilla UML2
Diagrama de vista de interacción UML2	Terminal de entrada UML2
Diagrama de vista de interacción UML2	Terminal de entrada de acción UML2
Diagrama de vista de interacción UML2	Terminal de salida UML2
Diagrama de vista de interacción UML2	Terminal de valor UML2
Diagrama de vista de interacción UML2	Tipo de datos UML2
Diagrama de vista de interacción UML2	Tipo de valor UML2 'Booleano'
Diagrama de vista de interacción UML2	Tipo de valor UML2 'CERO'
Diagrama de vista de interacción UML2	Tipo de valor UML2 'Entero'
Diagrama de vista de interacción UML2	Tipo de valor UML2 'Ilimitado natural'
Diagrama de vista de interacción UML2	Tipo de valor UML2 'Real'
Diagrama de vista de interacción UML2	Tipo de valor UML2 'Serie de caracteres'
Diagrama de vista de interacción UML2	Tipo sencillo UML2
Diagrama de vista de interacción UML2	Transición UML2
Diagrama de vista de interacción UML2	Transición de protocolo UML2
Diagrama de vista de interacción UML2	Unidad informativa UML2
Diagrama de vista de interacción UML2	Uso de interacción UML2
Diagrama de vista de interacción UML2	Utilización UML2
Diagrama de vista de interacción UML2	Utilización de la colaboración UML2
Diagrama de vista de interacción UML2	Valor de calificador UML2
Diagrama de vista de interacción UML2	Valor de enumeración UML2
Diagrama de vista de interacción UML2	Valor de instancia UML2
Diagrama de vista de interacción UML2	Variable UML2
Diagrama de vista de interacción UML2	Vinculación de plantilla UML2



3.1.107 Diagrama soporte de información

Model Type	Object Type
Diagrama soporte de información	Categoría de conocimiento
Diagrama soporte de información	Clúster/Modelo de datos
Diagrama soporte de información	Portador de información
Diagrama soporte de información	Tipo de entidad
Diagrama soporte de información	Término técnico

3.1.108 Diagrama SWOT

Model Type	Object Type
Diagrama SWOT	Evaluación
Diagrama SWOT	Factor de éxito

3.1.109 Diagrama TOGAF

Model Type	Object Type
Diagrama TOGAF	Clase de conexión de red
Diagrama TOGAF	Clase de sistema de aplicación
Diagrama TOGAF	Class
Diagrama TOGAF	Clúster/Modelo de datos
Diagrama TOGAF	Contrato
Diagrama TOGAF	Controlador
Diagrama TOGAF	Elemento de arquitectura
Diagrama TOGAF	Elemento de clasificación
Diagrama TOGAF	Emplazamiento
Diagrama TOGAF	Evento
Diagrama TOGAF	Facultad
Diagrama TOGAF	Función
Diagrama TOGAF	Grupo
Diagrama TOGAF	Instancia del número indicador



Model Type	Object Type
Diagrama TOGAF	Objetivo
Diagrama TOGAF	Persona
Diagrama TOGAF	Policy
Diagrama TOGAF	Portador de información
Diagrama TOGAF	Prestación/Producto
Diagrama TOGAF	Puesto
Diagrama TOGAF	Regla de actividad
Diagrama TOGAF	Requisito
Diagrama TOGAF	Rol
Diagrama TOGAF	Suposición
Diagrama TOGAF	Tarea
Diagrama TOGAF	Tipo de componente de hardware
Diagrama TOGAF	Tipo de conexión de red
Diagrama TOGAF	Tipo de entidad
Diagrama TOGAF	Tipo de nodo de red
Diagrama TOGAF	Tipo de red
Diagrama TOGAF	Tipo de servicio
Diagrama TOGAF	Tipo de sistema de aplicación
Diagrama TOGAF	Tipo de unidad organizativa
Diagrama TOGAF	Unidad organizativa
Diagrama TOGAF	Vacío

3.1.110 Diagrama Y

Model Type	Object Type
Diagrama Y	Función



3.1.111 Diseño de corriente de valor

Model Type	Object Type
Diseño de corriente de valor	Clúster/Modelo de datos
Diseño de corriente de valor	Emplazamiento
Diseño de corriente de valor	Función
Diseño de corriente de valor	Persona
Diseño de corriente de valor	Portador de información
Diseño de corriente de valor	Prestación/Producto
Diseño de corriente de valor	Tipo de sistema de aplicación
Diseño de corriente de valor	Unidad organizativa

3.1.112 Diseño de máscara de pantalla

Model Type	Object Type
Diseño de máscara de pantalla	Atributo MRE
Diseño de máscara de pantalla	Atributo TOC
Diseño de máscara de pantalla	Botón
Diseño de máscara de pantalla	Botón de opción / Casilla de verificación
Diseño de máscara de pantalla	Class
Diseño de máscara de pantalla	Clúster/Modelo de datos
Diseño de máscara de pantalla	Cuadro combinado
Diseño de máscara de pantalla	Cuadro de texto
Diseño de máscara de pantalla	Elemento de control de lista
Diseño de máscara de pantalla	Elemento de control de árbol
Diseño de máscara de pantalla	Enlace de atributo
Diseño de máscara de pantalla	Enumeración
Diseño de máscara de pantalla	Enumeration literal
Diseño de máscara de pantalla	Evento
Diseño de máscara de pantalla	Función
Diseño de máscara de pantalla	Grupo de tipos de atributo



Model Type	Object Type
Diseño de máscara de pantalla	Mapa de bits
Diseño de máscara de pantalla	Object instance
Diseño de máscara de pantalla	Objeto de negocio
Diseño de máscara de pantalla	Ocurrencia de enumeración
Diseño de máscara de pantalla	Package
Diseño de máscara de pantalla	Panel
Diseño de máscara de pantalla	Parámetro
Diseño de máscara de pantalla	Prestación/Producto
Diseño de máscara de pantalla	Regla de actividad
Diseño de máscara de pantalla	Requisito
Diseño de máscara de pantalla	Spin box
Diseño de máscara de pantalla	Tabla de pantalla
Diseño de máscara de pantalla	Texto
Diseño de máscara de pantalla	Tipo de elemento
Diseño de máscara de pantalla	Tipo de entidad
Diseño de máscara de pantalla	Tipo de función informática
Diseño de máscara de pantalla	Tipo de relación
Diseño de máscara de pantalla	Término técnico

3.1.113 Dominio de atributos del sistema

Model Type	Object Type
Dominio de atributos del sistema	Dominio de atributos del sistema

3.1.114 DTD

Model Type	Object Type
DTD	Contenido
DTD	Enumeración
DTD	O exclusivo
DTD	Sección limitada



Model Type	Object Type
DTD	Sequence
DTD	Tipo de atributo
DTD	Tipo de atributo de enumeración
DTD	Tipo de elemento

3.1.115 E-Business scenario diagram

Model Type	Object Type
E-Business scenario diagram	Clúster/Modelo de datos
E-Business scenario diagram	Función
E-Business scenario diagram	Portador de información
E-Business scenario diagram	Prestación/Producto
E-Business scenario diagram	Protocolo de seguridad
E-Business scenario diagram	Rol
E-Business scenario diagram	Sistema de aplicación
E-Business scenario diagram	Tipo de sistema de aplicación
E-Business scenario diagram	Tipo de unidad organizativa

3.1.116 Entorno de sistema

Model Type	Object Type
Entorno de sistema	Categoría de conocimiento
Entorno de sistema	Class
Entorno de sistema	Clúster/Modelo de datos
Entorno de sistema	Componente de hardware
Entorno de sistema	Configuración de la facultad
Entorno de sistema	Elemento de clasificación
Entorno de sistema	Emplazamiento
Entorno de sistema	Energy type
Entorno de sistema	Environment
Entorno de sistema	Facultad



Model Type	Object Type
Entorno de sistema	Fielded capability
Entorno de sistema	Flujo de materiales
Entorno de sistema	Función
Entorno de sistema	IS service
Entorno de sistema	Information element
Entorno de sistema	Instancia de evento
Entorno de sistema	Instancia del número indicador
Entorno de sistema	Location type
Entorno de sistema	Nodo de red
Entorno de sistema	Objetivo
Entorno de sistema	Participant
Entorno de sistema	Puerto
Entorno de sistema	Puesto
Entorno de sistema	Registro
Entorno de sistema	Regla de actividad
Entorno de sistema	Rol
Entorno de sistema	System
Entorno de sistema	Tarea
Entorno de sistema	Tipo de componente de hardware
Entorno de sistema	Tipo de conexión de red
Entorno de sistema	Tipo de medio de producción
Entorno de sistema	Tipo de nodo de red
Entorno de sistema	Tipo de red
Entorno de sistema	Tipo de servicio
Entorno de sistema	Tipo de sistema de aplicación
Entorno de sistema	Tipo de unidad organizativa
Entorno de sistema	Unidad organizativa



3.1.117 Estructura DW

Model Type	Object Type
Estructura DW	Atributo MRE
Estructura DW	Clúster/Modelo de datos
Estructura DW	Tipo de entidad

3.1.118 Estructura SAP NetWeaver Business Warehouse

Model Type	Object Type
Estructura SAP NetWeaver Business Warehouse	Clúster/Modelo de datos
Estructura SAP NetWeaver Business Warehouse	Objeto 'Almacén de datos'
Estructura SAP NetWeaver Business Warehouse	Tipo de entidad

3.1.119 Gestión de encuestas

Model Type	Object Type
Gestión de encuestas	Capítulo
Gestión de encuestas	Juego de respuestas
Gestión de encuestas	Plantilla de cuestionario
Gestión de encuestas	Posible respuesta
Gestión de encuestas	Pregunta

3.1.120 Hoja de cálculo

Model Type	Object Type
Hoja de cálculo	Abstracción UML2
Hoja de cálculo	Acción de aceptación de evento UML2
Hoja de cálculo	Acción de aceptación de llamada UML2
Hoja de cálculo	Acción de completar valor de característica de estructura UML2



Model Type	Object Type
Hoja de cálculo	Acción de completar valor de variable UML2
Hoja de cálculo	Acción de comprobación de identidad UML2
Hoja de cálculo	Acción de creación de enlace UML2
Hoja de cálculo	Acción de creación de excepción UML2
Hoja de cálculo	Acción de creación de objeto UML2
Hoja de cálculo	Acción de creación de objeto de enlace UML2
Hoja de cálculo	Acción de destrucción de enlace UML2
Hoja de cálculo	Acción de destrucción de objeto UML2
Hoja de cálculo	Acción de envío de objeto UML2
Hoja de cálculo	Acción de envío de señal UML2
Hoja de cálculo	Acción de especificación de valor UML2
Hoja de cálculo	Acción de iniciar comportamiento de clasificador UML2
Hoja de cálculo	Acción de iniciar comportamiento de objeto UML2
Hoja de cálculo	Acción de lectura de calificador de extremo de objeto de enlace UML2
Hoja de cálculo	Acción de lectura de característica estructural UML2
Hoja de cálculo	Acción de lectura de enlace UML2
Hoja de cálculo	Acción de lectura de extensión UML2
Hoja de cálculo	Acción de lectura de extremo de objeto de enlace UML2
Hoja de cálculo	Acción de lectura de variables UML2
Hoja de cálculo	Acción de lectura es de objeto clasificado UML2
Hoja de cálculo	Acción de lectura por sí mismo UML2
Hoja de cálculo	Acción de llamada de comportamiento UML2
Hoja de cálculo	Acción de operación de llamada UML2
Hoja de cálculo	Acción de quitar valor de característica de estructura UML2



Model Type	Object Type
Hoja de cálculo	Acción de quitar valor de variable UML2
Hoja de cálculo	Acción de reclasificación de objeto UML2
Hoja de cálculo	Acción de reducción UML2
Hoja de cálculo	Acción de respuesta UML2
Hoja de cálculo	Acción de serialización UML2
Hoja de cálculo	Acción de supresión de asociación UML2
Hoja de cálculo	Acción de supresión de característica estructural UML2
Hoja de cálculo	Acción de supresión de variable UML2
Hoja de cálculo	Acción de transmisión de señal UML2
Hoja de cálculo	Acción opaca UML2
Hoja de cálculo	Action
Hoja de cálculo	Actividad UML2
Hoja de cálculo	Activity graph
Hoja de cálculo	Actor
Hoja de cálculo	Actor UML2
Hoja de cálculo	Anotación de texto
Hoja de cálculo	Aplicación de perfil UML2
Hoja de cálculo	Argument
Hoja de cálculo	Artefacto UML2
Hoja de cálculo	Artifact
Hoja de cálculo	Asociación UML2
Hoja de cálculo	Aspecto de clasificación
Hoja de cálculo	Association
Hoja de cálculo	Association class
Hoja de cálculo	Association instance
Hoja de cálculo	Association role
Hoja de cálculo	Atributo
Hoja de cálculo	Atributo MRE



Model Type	Object Type
Hoja de cálculo	Atributo TOC
Hoja de cálculo	Atributo TOC (instancia)
Hoja de cálculo	Atributo del sistema
Hoja de cálculo	Beneficio
Hoja de cálculo	Biblioteca de programas
Hoja de cálculo	Botón
Hoja de cálculo	Botón de opción / Casilla de verificación
Hoja de cálculo	Campo
Hoja de cálculo	Campo (ejemplar)
Hoja de cálculo	Canal de distribución
Hoja de cálculo	Capítulo
Hoja de cálculo	Característica de prestación/producto
Hoja de cálculo	Carpeta de operaciones
Hoja de cálculo	Caso de uso UML2
Hoja de cálculo	Categoría de conocimiento
Hoja de cálculo	Categoría de pantalla
Hoja de cálculo	Categoría de riesgo
Hoja de cálculo	Ciclo de instanciación
Hoja de cálculo	Ciclo de turnos
Hoja de cálculo	Clase UML2
Hoja de cálculo	Clase de asociación UML2
Hoja de cálculo	Clase de componente de hardware
Hoja de cálculo	Clase de conexión de red
Hoja de cálculo	Clase de costes
Hoja de cálculo	Clase de empaquetamiento
Hoja de cálculo	Clase de equipo de almacén
Hoja de cálculo	Clase de función informática
Hoja de cálculo	Clase de materiales
Hoja de cálculo	Clase de medios auxiliares técnicos



Model Type	Object Type
Hoja de cálculo	Clase de medios de producción
Hoja de cálculo	Clase de módulo
Hoja de cálculo	Clase de nodo de red
Hoja de cálculo	Clase de red
Hoja de cálculo	Clase de sistema de aplicación
Hoja de cálculo	Clase de sistema de transporte
Hoja de cálculo	Clase de tipo de objeto
Hoja de cálculo	Class
Hoja de cálculo	Classifier role
Hoja de cálculo	Classifier-in-state
Hoja de cálculo	Cláusula UML2
Hoja de cálculo	Clúster/Modelo de datos
Hoja de cálculo	Colaboración UML2
Hoja de cálculo	Collaboration
Hoja de cálculo	Collaboration instance set
Hoja de cálculo	Columna
Hoja de cálculo	Comentario UML2
Hoja de cálculo	Component
Hoja de cálculo	Component instance
Hoja de cálculo	Componente UML2
Hoja de cálculo	Componente de hardware
Hoja de cálculo	Componente de patrón de transformación
Hoja de cálculo	Comportamiento de función UML2
Hoja de cálculo	Comportamiento opaco UML2
Hoja de cálculo	Comunicación
Hoja de cálculo	Condición de competencia
Hoja de cálculo	Conector UML2
Hoja de cálculo	Conexión de red
Hoja de cálculo	Configuración de la facultad



Model Type	Object Type
Hoja de cálculo	Conformidad de protocolo UML2
Hoja de cálculo	Conjunto de generalizaciones UML2
Hoja de cálculo	Connector
Hoja de cálculo	Conocimiento documentado
Hoja de cálculo	Constante
Hoja de cálculo	Constraint
Hoja de cálculo	Contenido
Hoja de cálculo	Continuación UML2
Hoja de cálculo	Contrato
Hoja de cálculo	Controlador
Hoja de cálculo	Controlador de excepciones UML2
Hoja de cálculo	Conversación
Hoja de cálculo	Cost driver
Hoja de cálculo	Costes
Hoja de cálculo	Cuadro combinado
Hoja de cálculo	Cuadro de texto
Hoja de cálculo	Data store
Hoja de cálculo	Data value
Hoja de cálculo	Datos de creación de extremo de enlace UML2
Hoja de cálculo	Datos de destrucción de extremo de enlace UML2
Hoja de cálculo	Datos de extremo de enlace UML2
Hoja de cálculo	Definición de test
Hoja de cálculo	Dependencia UML2
Hoja de cálculo	Descanso
Hoja de cálculo	Desencadenador UML2
Hoja de cálculo	Despliegue UML2
Hoja de cálculo	Diseño
Hoja de cálculo	Diseño de lista



Model Type	Object Type
Hoja de cálculo	Diseño de pantalla
Hoja de cálculo	Dispositivo UML2
Hoja de cálculo	División de partes UML2
Hoja de cálculo	Dominio
Hoja de cálculo	Dominio (físico)
Hoja de cálculo	Dominio de atributos del sistema
Hoja de cálculo	Duración UML2
Hoja de cálculo	Elemento
Hoja de cálculo	Elemento conectable UML2
Hoja de cálculo	Elemento de arquitectura
Hoja de cálculo	Elemento de base ARIS
Hoja de cálculo	Elemento de clasificación
Hoja de cálculo	Elemento de control de lista
Hoja de cálculo	Elemento de control de árbol
Hoja de cálculo	Elemento de objeto
Hoja de cálculo	Emplazamiento
Hoja de cálculo	Energy type
Hoja de cálculo	Enlace
Hoja de cálculo	Enlace de atributo
Hoja de cálculo	Entity
Hoja de cálculo	Entorno de ejecución UML2
Hoja de cálculo	Enumeración
Hoja de cálculo	Enumeración UML2
Hoja de cálculo	Enumeration literal
Hoja de cálculo	Environment
Hoja de cálculo	Equipo de almacén
Hoja de cálculo	Especificación de despliegue UML2
Hoja de cálculo	Especificación de ejecución de acción UML2



Model Type	Object Type
Hoja de cálculo	Especificación de ejecución de comportamiento UML2
Hoja de cálculo	Especificación de instancia UML2
Hoja de cálculo	Especificación de ocurrencia UML2
Hoja de cálculo	Especificación de ocurrencia de destrucción UML2
Hoja de cálculo	Especificación de ocurrencia de ejecución UML2
Hoja de cálculo	Especificación de ocurrencia de mensaje UML2
Hoja de cálculo	Estado UML2
Hoja de cálculo	Estado final UML2
Hoja de cálculo	Estereotipo UML2
Hoja de cálculo	Evaluación
Hoja de cálculo	Evento
Hoja de cálculo	Evento de calendario
Hoja de cálculo	Evento de cambio UML2
Hoja de cálculo	Evento de llamada UML2
Hoja de cálculo	Evento de recepción cualquiera UML2
Hoja de cálculo	Evento de señal UML2
Hoja de cálculo	Evento de tiempo UML2
Hoja de cálculo	Exception
Hoja de cálculo	Expresión UML2
Hoja de cálculo	Expresión de serie de caracteres UML2
Hoja de cálculo	Expresión de tiempo UML2
Hoja de cálculo	Expresión opaca UML2
Hoja de cálculo	Extension point
Hoja de cálculo	Extensión UML2
Hoja de cálculo	Extremo de conector UML2
Hoja de cálculo	Extremo de extensión UML2



Model Type	Object Type
Hoja de cálculo	Factor de éxito
Hoja de cálculo	Facultad
Hoja de cálculo	Fielded capability
Hoja de cálculo	Flujo de control UML2
Hoja de cálculo	Flujo de información
Hoja de cálculo	Flujo de información UML2
Hoja de cálculo	Flujo de materiales
Hoja de cálculo	Flujo de objeto UML2
Hoja de cálculo	Fragmento Considerar o ignorar UML2
Hoja de cálculo	Fragmento combinado UML2
Hoja de cálculo	Función
Hoja de cálculo	Función informática
Hoja de cálculo	Fusión de paquetes UML2
Hoja de cálculo	Gate
Hoja de cálculo	Generalización UML2
Hoja de cálculo	Grupo
Hoja de cálculo	Grupo de tipos de atributo
Hoja de cálculo	Herramienta
Hoja de cálculo	Horario
Hoja de cálculo	IS service
Hoja de cálculo	Imagen UML2
Hoja de cálculo	Importación de elemento UML2
Hoja de cálculo	Importación de paquete UML2
Hoja de cálculo	Incluir UML2
Hoja de cálculo	Informaciones contextuales
Hoja de cálculo	Information element
Hoja de cálculo	Ingresos
Hoja de cálculo	Inicio de bucle
Hoja de cálculo	Instancia de atributo MRE



Model Type	Object Type
Hoja de cálculo	Instancia de clúster
Hoja de cálculo	Instancia de evento
Hoja de cálculo	Instancia de regla
Hoja de cálculo	Instancia de términos técnicos
Hoja de cálculo	Instancia del número indicador
Hoja de cálculo	Instrumento de marketing
Hoja de cálculo	Interacción UML2
Hoja de cálculo	Interaction instance set
Hoja de cálculo	Interfaz UML2
Hoja de cálculo	Intervalo UML2
Hoja de cálculo	Intervalo de instanciación
Hoja de cálculo	Intervalo de tiempo UML2
Hoja de cálculo	Intervalo de tiempo de ejecución UML2
Hoja de cálculo	Invariable de estado UML2
Hoja de cálculo	Juego de parámetros UML2
Hoja de cálculo	Juego de respuestas
Hoja de cálculo	Lenguaje de programación
Hoja de cálculo	Link object
Hoja de cálculo	Lista
Hoja de cálculo	Location type
Hoja de cálculo	Línea de vida UML2
Hoja de cálculo	Manifestación UML2
Hoja de cálculo	Mapa de bits
Hoja de cálculo	Medio auxiliar técnico
Hoja de cálculo	Medios de producción
Hoja de cálculo	Mensaje
Hoja de cálculo	Mensaje UML2
Hoja de cálculo	Modelo UML2
Hoja de cálculo	Máquina de estados UML2



Model Type	Object Type
Hoja de cálculo	Máquina de estados de protocolo UML2
Hoja de cálculo	Módulo
Hoja de cálculo	Módulo de programa
Hoja de cálculo	Necesidad
Hoja de cálculo	Nivel de organización
Hoja de cálculo	Nodo UML2
Hoja de cálculo	Nodo condicional UML2
Hoja de cálculo	Nodo de Portapapeles central UML2
Hoja de cálculo	Nodo de actividad estructurado UML2
Hoja de cálculo	Nodo de almacén de datos UML2
Hoja de cálculo	Nodo de ciclo UML2
Hoja de cálculo	Nodo de decisión UML2
Hoja de cálculo	Nodo de extensión UML2
Hoja de cálculo	Nodo de extremo de actividad UML2
Hoja de cálculo	Nodo de fusión UML2
Hoja de cálculo	Nodo de objeto UML2
Hoja de cálculo	Nodo de parámetro de actividad UML2
Hoja de cálculo	Nodo de ramificación UML2
Hoja de cálculo	Nodo de red
Hoja de cálculo	Nodo de secuencia UML2
Hoja de cálculo	Nodo del extremo de flujo UML2
Hoja de cálculo	Nodo inicial UML2
Hoja de cálculo	Note
Hoja de cálculo	Número de unidad de medida
Hoja de cálculo	O exclusivo
Hoja de cálculo	Object instance
Hoja de cálculo	Objetivo
Hoja de cálculo	Objeto 'Almacén de datos'
Hoja de cálculo	Objeto complejo



Model Type	Object Type
Hoja de cálculo	Objeto de negocio
Hoja de cálculo	Observación de la duración UML2
Hoja de cálculo	Observación del tiempo UML2
Hoja de cálculo	Ocurrencia de enumeración
Hoja de cálculo	Operación UML2
Hoja de cálculo	Operador de esp./gen.
Hoja de cálculo	Operando de interacción UML2
Hoja de cálculo	Operation
Hoja de cálculo	Organigrama
Hoja de cálculo	Organización general UML2
Hoja de cálculo	Package
Hoja de cálculo	Panel
Hoja de cálculo	Pantalla
Hoja de cálculo	Paquete UML2
Hoja de cálculo	Participant
Hoja de cálculo	Partición de actividad UML2
Hoja de cálculo	Partition
Hoja de cálculo	Partner
Hoja de cálculo	Partner link
Hoja de cálculo	Parámetro
Hoja de cálculo	Parámetro UML2
Hoja de cálculo	Parámetro de plantilla UML2
Hoja de cálculo	Parámetro de plantilla de clasificador UML2
Hoja de cálculo	Parámetro de plantilla de elemento conectable UML2
Hoja de cálculo	Parámetro de plantilla de operación UML2
Hoja de cálculo	Pasaje
Hoja de cálculo	Patrón de transformación
Hoja de cálculo	Peligro



Model Type	Object Type
Hoja de cálculo	Perfil UML2
Hoja de cálculo	Perfil de transformación
Hoja de cálculo	Persona
Hoja de cálculo	Perspectiva
Hoja de cálculo	Plan de instanciación
Hoja de cálculo	Plan de turnos
Hoja de cálculo	Plantilla de cuestionario
Hoja de cálculo	Policy
Hoja de cálculo	Portador de información
Hoja de cálculo	Posible respuesta
Hoja de cálculo	Potencial de mejora
Hoja de cálculo	Pregunta
Hoja de cálculo	Prestación/Producto
Hoja de cálculo	Proceso principal
Hoja de cálculo	Process
Hoja de cálculo	Profile
Hoja de cálculo	Propiedad UML2
Hoja de cálculo	Protocolo de seguridad
Hoja de cálculo	Puerto
Hoja de cálculo	Puerto UML2
Hoja de cálculo	Puesto
Hoja de cálculo	Punto de enlace UML2
Hoja de cálculo	Punto de extensión UML2
Hoja de cálculo	Página
Hoja de cálculo	Quick object
Hoja de cálculo	Ranura UML2
Hoja de cálculo	Realización UML2
Hoja de cálculo	Realización de componentes UML2
Hoja de cálculo	Realización de interfaz UML2



Model Type	Object Type
Hoja de cálculo	Reception
Hoja de cálculo	Recibo UML2
Hoja de cálculo	Recurso general
Hoja de cálculo	Red
Hoja de cálculo	Referencia de punto de conexión UML2
Hoja de cálculo	Registro
Hoja de cálculo	Región UML2
Hoja de cálculo	Región de actividad interrumpible UML2
Hoja de cálculo	Región de extensión UML2
Hoja de cálculo	Regla
Hoja de cálculo	Regla de actividad
Hoja de cálculo	Relación
Hoja de cálculo	Relación de extensión UML2
Hoja de cálculo	Relation
Hoja de cálculo	Requisito
Hoja de cálculo	Restricción UML2
Hoja de cálculo	Restricción de la duración UML2
Hoja de cálculo	Restricción de la interacción UML2
Hoja de cálculo	Restricción del intervalo UML2
Hoja de cálculo	Restricción del tiempo UML2
Hoja de cálculo	Risk
Hoja de cálculo	Rol
Hoja de cálculo	Ruta de comunicación UML2
Hoja de cálculo	SGBD
Hoja de cálculo	Sección
Hoja de cálculo	Sección limitada
Hoja de cálculo	Sector de actividad
Hoja de cálculo	Separador
Hoja de cálculo	Sequence



Model Type	Object Type
Hoja de cálculo	Seudoestado UML2
Hoja de cálculo	Señal UML2
Hoja de cálculo	Signal
Hoja de cálculo	Signatura de plantilla UML2
Hoja de cálculo	Signatura de plantilla que se puede volver a definir UML2
Hoja de cálculo	Sistema de aplicación
Hoja de cálculo	Sistema de transporte
Hoja de cálculo	Sistema operativo
Hoja de cálculo	Socket
Hoja de cálculo	Spin box
Hoja de cálculo	State
Hoja de cálculo	State machine
Hoja de cálculo	Stereotype
Hoja de cálculo	Strategy
Hoja de cálculo	Subsystem
Hoja de cálculo	Subsystem instance
Hoja de cálculo	Suposición
Hoja de cálculo	Survey task
Hoja de cálculo	Sustitución UML2
Hoja de cálculo	Sustitución de parámetro de plantilla UML2
Hoja de cálculo	System
Hoja de cálculo	Tabla
Hoja de cálculo	Tabla de pantalla
Hoja de cálculo	Tablas (ejemplar)
Hoja de cálculo	Tag definition
Hoja de cálculo	Tagged value
Hoja de cálculo	Tarea
Hoja de cálculo	Terminal de entrada UML2



Model Type	Object Type
Hoja de cálculo	Terminal de entrada de acción UML2
Hoja de cálculo	Terminal de salida UML2
Hoja de cálculo	Terminal de valor UML2
Hoja de cálculo	Texto
Hoja de cálculo	Tipo de SGBD
Hoja de cálculo	Tipo de atributo
Hoja de cálculo	Tipo de atributo de enumeración
Hoja de cálculo	Tipo de componente de hardware
Hoja de cálculo	Tipo de conexión de red
Hoja de cálculo	Tipo de datos UML2
Hoja de cálculo	Tipo de elemento
Hoja de cálculo	Tipo de empaquetamiento
Hoja de cálculo	Tipo de entidad
Hoja de cálculo	Tipo de equipo de almacén
Hoja de cálculo	Tipo de función informática
Hoja de cálculo	Tipo de generalización
Hoja de cálculo	Tipo de interfaz de usuario
Hoja de cálculo	Tipo de material
Hoja de cálculo	Tipo de medio auxiliar técnico
Hoja de cálculo	Tipo de medio de producción
Hoja de cálculo	Tipo de mensaje
Hoja de cálculo	Tipo de módulo
Hoja de cálculo	Tipo de módulo de programa
Hoja de cálculo	Tipo de nodo de red
Hoja de cálculo	Tipo de objeto complejo
Hoja de cálculo	Tipo de objeto filtro
Hoja de cálculo	Tipo de red
Hoja de cálculo	Tipo de relación
Hoja de cálculo	Tipo de servicio



Model Type	Object Type
Hoja de cálculo	Tipo de sistema de aplicación
Hoja de cálculo	Tipo de sistema de transporte
Hoja de cálculo	Tipo de sistema operativo
Hoja de cálculo	Tipo de unidad organizativa
Hoja de cálculo	Tipo de unidad organizativa de sistema
Hoja de cálculo	Tipo de valor UML2 'Booleano'
Hoja de cálculo	Tipo de valor UML2 'CERO'
Hoja de cálculo	Tipo de valor UML2 'Entero'
Hoja de cálculo	Tipo de valor UML2 'Ilimitado natural'
Hoja de cálculo	Tipo de valor UML2 'Real'
Hoja de cálculo	Tipo de valor UML2 'Serie de caracteres'
Hoja de cálculo	Tipo sencillo UML2
Hoja de cálculo	Transición UML2
Hoja de cálculo	Transición de protocolo UML2
Hoja de cálculo	Turno
Hoja de cálculo	Término técnico
Hoja de cálculo	UML Model
Hoja de cálculo	Unidad de medida
Hoja de cálculo	Unidad de soporte de proceso
Hoja de cálculo	Unidad informativa UML2
Hoja de cálculo	Unidad organizativa
Hoja de cálculo	Unidad organizativa de sistema
Hoja de cálculo	Use case instance
Hoja de cálculo	Uso de interacción UML2
Hoja de cálculo	Utilización UML2
Hoja de cálculo	Utilización de la colaboración UML2
Hoja de cálculo	Vacío
Hoja de cálculo	Valor de calificador UML2
Hoja de cálculo	Valor de enumeración UML2



Model Type	Object Type
Hoja de cálculo	Valor de instancia UML2
Hoja de cálculo	Variable UML2
Hoja de cálculo	Variable de empleado
Hoja de cálculo	View
Hoja de cálculo	View (físico)
Hoja de cálculo	Vinculación de plantilla UML2
Hoja de cálculo	Ámbito de valores MRE
Hoja de cálculo	Área de memoria
Hoja de cálculo	Índice

3.1.121 Horario

Model Type	Object Type
Horario	Evento de calendario

3.1.122 Horario combinado

Model Type	Object Type
Horario combinado	Horario



3.1.123 Horario de proceso

Model Type	Object Type
Horario de proceso	Atributo MRE
Horario de proceso	Atributo TOC
Horario de proceso	Categoría de conocimiento
Horario de proceso	Clase de costes
Horario de proceso	Clase de sistema de aplicación
Horario de proceso	Class
Horario de proceso	Clúster/Modelo de datos
Horario de proceso	Component
Horario de proceso	Condición de competencia
Horario de proceso	Conocimiento documentado
Horario de proceso	Cost driver
Horario de proceso	Diseño de lista
Horario de proceso	Diseño de pantalla
Horario de proceso	Emplazamiento
Horario de proceso	Evento
Horario de proceso	Facultad
Horario de proceso	Función
Horario de proceso	Función informática
Horario de proceso	Grupo
Horario de proceso	Grupo de tipos de atributo
Horario de proceso	IS service
Horario de proceso	Instancia del número indicador
Horario de proceso	Lista
Horario de proceso	Medios de producción
Horario de proceso	Módulo
Horario de proceso	Objetivo
Horario de proceso	Objeto de negocio
Horario de proceso	Ocurrencia de enumeración



Model Type	Object Type
Horario de proceso	Package
Horario de proceso	Pantalla
Horario de proceso	Pasaje
Horario de proceso	Persona
Horario de proceso	Plantilla de cuestionario
Horario de proceso	Portador de información
Horario de proceso	Prestación/Producto
Horario de proceso	Puesto
Horario de proceso	Recurso general
Horario de proceso	Regla
Horario de proceso	Regla de actividad
Horario de proceso	Risk
Horario de proceso	Rol
Horario de proceso	Sistema de aplicación
Horario de proceso	Socket
Horario de proceso	Tipo de componente de hardware
Horario de proceso	Tipo de elemento
Horario de proceso	Tipo de entidad
Horario de proceso	Tipo de función informática
Horario de proceso	Tipo de módulo
Horario de proceso	Tipo de objeto complejo
Horario de proceso	Tipo de relación
Horario de proceso	Tipo de servicio
Horario de proceso	Tipo de sistema de aplicación
Horario de proceso	Tipo de unidad organizativa
Horario de proceso	Tipo de unidad organizativa de sistema
Horario de proceso	Término técnico
Horario de proceso	Unidad organizativa
Horario de proceso	Unidad organizativa de sistema



Model Type	Object Type
Horario de proceso	Variable de empleado

3.1.124 Horario de proyecto

Model Type	Object Type
Horario de proyecto	Configuración de la facultad
Horario de proyecto	Emplazamiento
Horario de proyecto	Entity
Horario de proyecto	Facultad
Horario de proyecto	Función informática
Horario de proyecto	Grupo
Horario de proyecto	Instancia de atributo MRE
Horario de proyecto	Instancia de clúster
Horario de proyecto	Instancia de evento
Horario de proyecto	Instancia de regla
Horario de proyecto	Instancia de términos técnicos
Horario de proyecto	Instancia del número indicador
Horario de proyecto	Módulo
Horario de proyecto	Objetivo
Horario de proyecto	Pasaje
Horario de proyecto	Persona
Horario de proyecto	Plantilla de cuestionario
Horario de proyecto	Portador de información
Horario de proyecto	Prestación/Producto
Horario de proyecto	Puesto
Horario de proyecto	Relación
Horario de proyecto	Rol
Horario de proyecto	Sistema de aplicación
Horario de proyecto	Tarea
Horario de proyecto	Tipo de función informática



Model Type	Object Type
Horario de proyecto	Tipo de módulo
Horario de proyecto	Tipo de sistema de aplicación
Horario de proyecto	Tipo de unidad organizativa
Horario de proyecto	Tipo de unidad organizativa de sistema
Horario de proyecto	Unidad organizativa
Horario de proyecto	Unidad organizativa de sistema

3.1.125 Industrial process

Model Type	Object Type
Industrial process	Atributo MRE
Industrial process	Categoría de conocimiento
Industrial process	Class
Industrial process	Clúster/Modelo de datos
Industrial process	Conocimiento documentado
Industrial process	Emplazamiento
Industrial process	Evento
Industrial process	Función
Industrial process	Grupo
Industrial process	Instancia del número indicador
Industrial process	Objetivo
Industrial process	Package
Industrial process	Pantalla
Industrial process	Persona
Industrial process	Portador de información
Industrial process	Prestación/Producto
Industrial process	Puesto
Industrial process	Recurso general
Industrial process	Regla
Industrial process	Regla de actividad



Model Type	Object Type
Industrial process	Risk
Industrial process	Rol
Industrial process	Tipo de empaquetamiento
Industrial process	Tipo de entidad
Industrial process	Tipo de equipo de almacén
Industrial process	Tipo de material
Industrial process	Tipo de medio auxiliar técnico
Industrial process	Tipo de medio de producción
Industrial process	Tipo de relación
Industrial process	Tipo de sistema de aplicación
Industrial process	Tipo de sistema de transporte
Industrial process	Término técnico
Industrial process	Unidad organizativa

3.1.126 IT architecture mapping

Model Type	Object Type
IT architecture mapping	Elemento de arquitectura
IT architecture mapping	Elemento de clasificación

3.1.127 IT architecture matrix

Model Type	Object Type
IT architecture matrix	Clase de componente de hardware
IT architecture matrix	Clase de conexión de red
IT architecture matrix	Clase de nodo de red
IT architecture matrix	Clase de red
IT architecture matrix	Clase de sistema de aplicación
IT architecture matrix	Clúster/Modelo de datos
IT architecture matrix	Elemento de arquitectura
IT architecture matrix	Elemento de clasificación



Model Type	Object Type
IT architecture matrix	Función
IT architecture matrix	Lenguaje de programación
IT architecture matrix	Portador de información
IT architecture matrix	Prestación/Producto
IT architecture matrix	Registro
IT architecture matrix	Tipo de SGBD
IT architecture matrix	Tipo de componente de hardware
IT architecture matrix	Tipo de conexión de red
IT architecture matrix	Tipo de nodo de red
IT architecture matrix	Tipo de red
IT architecture matrix	Tipo de servicio
IT architecture matrix	Tipo de sistema de aplicación
IT architecture matrix	Tipo de sistema operativo
IT architecture matrix	Término técnico

3.1.128 Jerarquía de competencias

Model Type	Object Type
Jerarquía de competencias	Condición de competencia

3.1.129 Mapa de asistencia al proceso

Model Type	Object Type
Mapa de asistencia al proceso	Clase de sistema de aplicación
Mapa de asistencia al proceso	Configuración de la facultad
Mapa de asistencia al proceso	Emplazamiento
Mapa de asistencia al proceso	Facultad
Mapa de asistencia al proceso	Función
Mapa de asistencia al proceso	Grupo
Mapa de asistencia al proceso	Persona
Mapa de asistencia al proceso	Prestación/Producto



Model Type	Object Type
Mapa de asistencia al proceso	Proceso principal
Mapa de asistencia al proceso	Puesto
Mapa de asistencia al proceso	Rol
Mapa de asistencia al proceso	Sistema de aplicación
Mapa de asistencia al proceso	Tipo de servicio
Mapa de asistencia al proceso	Tipo de sistema de aplicación
Mapa de asistencia al proceso	Tipo de unidad organizativa
Mapa de asistencia al proceso	Unidad de soporte de proceso
Mapa de asistencia al proceso	Unidad organizativa

3.1.130 Mapa de competencias

Model Type	Object Type
Mapa de competencias	Condición de competencia
Mapa de competencias	Emplazamiento
Mapa de competencias	Grupo
Mapa de competencias	Persona
Mapa de competencias	Puesto
Mapa de competencias	Rol
Mapa de competencias	Tipo de unidad organizativa
Mapa de competencias	Unidad organizativa

3.1.131 Mapa de conocimiento

Model Type	Object Type
Mapa de conocimiento	Categoría de conocimiento
Mapa de conocimiento	Emplazamiento
Mapa de conocimiento	Grupo
Mapa de conocimiento	Persona
Mapa de conocimiento	Puesto
Mapa de conocimiento	Rol



Model Type	Object Type
Mapa de conocimiento	Tipo de unidad organizativa
Mapa de conocimiento	Unidad organizativa

3.1.132 Mapping de funciones

Model Type	Object Type
Mapping de funciones	Función



3.1.133 Matriz de sectores de actividad

Model Type	Object Type
Matriz de sectores de actividad	Canal de distribución
Matriz de sectores de actividad	Emplazamiento
Matriz de sectores de actividad	Grupo
Matriz de sectores de actividad	Prestación/Producto
Matriz de sectores de actividad	Puesto
Matriz de sectores de actividad	Rol
Matriz de sectores de actividad	Sector de actividad
Matriz de sectores de actividad	Tipo de unidad organizativa
Matriz de sectores de actividad	Unidad organizativa

3.1.134 Matriz de selección de procesos

Model Type	Object Type
Matriz de selección de procesos	Función
Matriz de selección de procesos	Proceso principal
Matriz de selección de procesos	Unidad organizativa

3.1.135 Matriz de selección de productos

Model Type	Object Type
Matriz de selección de productos	Función
Matriz de selección de productos	Prestación/Producto
Matriz de selección de productos	Unidad organizativa

3.1.136 Modelo Data Warehouse

Model Type	Object Type
Modelo Data Warehouse	Clúster/Modelo de datos
Modelo Data Warehouse	Elemento de clasificación
Modelo Data Warehouse	Función



Model Type	Object Type
Modelo Data Warehouse	Módulo
Modelo Data Warehouse	Objeto 'Almacén de datos'
Modelo Data Warehouse	Pantalla
Modelo Data Warehouse	Sistema de aplicación
Modelo Data Warehouse	Término técnico

3.1.137 Modelo de asignación

Model Type	Object Type
Modelo de asignación	Atributo
Modelo de asignación	Constante
Modelo de asignación	Enlace
Modelo de asignación	Informaciones contextuales

3.1.138 Modelo de competitividad

Model Type	Object Type
Modelo de competitividad	Prestación/Producto
Modelo de competitividad	Unidad organizativa

3.1.139 Modelo de datos IE

Model Type	Object Type
Modelo de datos IE	Atributo MRE
Modelo de datos IE	Class
Modelo de datos IE	Clúster/Modelo de datos
Modelo de datos IE	Information element
Modelo de datos IE	Tipo de entidad
Modelo de datos IE	Tipo de generalización
Modelo de datos IE	Tipo de relación
Modelo de datos IE	Término técnico



3.1.140 Modelo de estructuración

Model Type	Object Type
Modelo de estructuración	Elemento de clasificación

3.1.141 Modelo de filtro SAP ALE

Model Type	Object Type
Modelo de filtro SAP ALE	Función
Modelo de filtro SAP ALE	Tipo de objeto filtro

3.1.142 Modelo de flujo de datos SAP NetWeaver Business Warehouse

Model Type	Object Type
Modelo de flujo de datos SAP NetWeaver Business Warehouse	Clúster/Modelo de datos
Modelo de flujo de datos SAP NetWeaver Business Warehouse	Elemento de clasificación
Modelo de flujo de datos SAP NetWeaver Business Warehouse	Función
Modelo de flujo de datos SAP NetWeaver Business Warehouse	Módulo
Modelo de flujo de datos SAP NetWeaver Business Warehouse	Objeto 'Almacén de datos'
Modelo de flujo de datos SAP NetWeaver Business Warehouse	Rol
Modelo de flujo de datos SAP NetWeaver Business Warehouse	Sistema de aplicación
Modelo de flujo de datos SAP NetWeaver Business Warehouse	Tipo de entidad
Modelo de flujo de datos SAP NetWeaver Business Warehouse	Término técnico
Modelo de flujo de datos SAP NetWeaver Business Warehouse	Unidad organizativa



3.1.143 Modelo de flujo de mensajes SAP ALE

Model Type	Object Type
Modelo de flujo de mensajes SAP ALE	Función
Modelo de flujo de mensajes SAP ALE	Mensaje

3.1.144 Modelo de función SAP ALE

Model Type	Object Type
Modelo de función SAP ALE	Función

3.1.145 Modelo de instanciación de proceso

Model Type	Object Type
Modelo de instanciación de proceso	Ciclo de instanciación
Modelo de instanciación de proceso	Intervalo de instanciación
Modelo de instanciación de proceso	Plan de instanciación

3.1.146 Modelo de matriz

Model Type	Object Type
Modelo de matriz	Action
Modelo de matriz	Activity graph
Modelo de matriz	Actor
Modelo de matriz	Anotación de texto
Modelo de matriz	Argument
Modelo de matriz	Artifact
Modelo de matriz	Aspecto de clasificación
Modelo de matriz	Association
Modelo de matriz	Association class
Modelo de matriz	Association instance
Modelo de matriz	Association role
Modelo de matriz	Atributo



Model Type	Object Type
Modelo de matriz	Atributo MRE
Modelo de matriz	Atributo TOC
Modelo de matriz	Atributo TOC (instancia)
Modelo de matriz	Atributo del sistema
Modelo de matriz	Beneficio
Modelo de matriz	Biblioteca de programas
Modelo de matriz	Botón
Modelo de matriz	Botón de opción / Casilla de verificación
Modelo de matriz	Campo
Modelo de matriz	Campo (ejemplar)
Modelo de matriz	Canal de distribución
Modelo de matriz	Capítulo
Modelo de matriz	Característica de prestación/producto
Modelo de matriz	Categoría de conocimiento
Modelo de matriz	Categoría de pantalla
Modelo de matriz	Categoría de riesgo
Modelo de matriz	Ciclo de instanciación
Modelo de matriz	Ciclo de turnos
Modelo de matriz	Clase de componente de hardware
Modelo de matriz	Clase de conexión de red
Modelo de matriz	Clase de costes
Modelo de matriz	Clase de empaquetamiento
Modelo de matriz	Clase de equipo de almacén
Modelo de matriz	Clase de función informática
Modelo de matriz	Clase de materiales
Modelo de matriz	Clase de medios auxiliares técnicos
Modelo de matriz	Clase de medios de producción
Modelo de matriz	Clase de módulo
Modelo de matriz	Clase de nodo de red



Model Type	Object Type
Modelo de matriz	Clase de red
Modelo de matriz	Clase de sistema de aplicación
Modelo de matriz	Clase de sistema de transporte
Modelo de matriz	Clase de tipo de objeto
Modelo de matriz	Class
Modelo de matriz	Classifier role
Modelo de matriz	Classifier-in-state
Modelo de matriz	Clúster/Modelo de datos
Modelo de matriz	Collaboration
Modelo de matriz	Collaboration instance set
Modelo de matriz	Columna
Modelo de matriz	Component
Modelo de matriz	Component instance
Modelo de matriz	Componente de hardware
Modelo de matriz	Componente de patrón de transformación
Modelo de matriz	Comunicación
Modelo de matriz	Condición de competencia
Modelo de matriz	Conexión de red
Modelo de matriz	Configuración de la facultad
Modelo de matriz	Connector
Modelo de matriz	Conocimiento documentado
Modelo de matriz	Constante
Modelo de matriz	Constraint
Modelo de matriz	Contenido
Modelo de matriz	Contrato
Modelo de matriz	Controlador
Modelo de matriz	Cost driver
Modelo de matriz	Costes
Modelo de matriz	Cuadro combinado



Model Type	Object Type
Modelo de matriz	Cuadro de texto
Modelo de matriz	Data store
Modelo de matriz	Data value
Modelo de matriz	Definición de test
Modelo de matriz	Descanso
Modelo de matriz	Diseño
Modelo de matriz	Diseño de lista
Modelo de matriz	Diseño de pantalla
Modelo de matriz	Dominio
Modelo de matriz	Dominio (físico)
Modelo de matriz	Dominio de atributos del sistema
Modelo de matriz	Elemento
Modelo de matriz	Elemento de arquitectura
Modelo de matriz	Elemento de clasificación
Modelo de matriz	Elemento de control de lista
Modelo de matriz	Elemento de control de árbol
Modelo de matriz	Emplazamiento
Modelo de matriz	Energy type
Modelo de matriz	Enlace
Modelo de matriz	Enlace de atributo
Modelo de matriz	Entity
Modelo de matriz	Enumeración
Modelo de matriz	Enumeration literal
Modelo de matriz	Environment
Modelo de matriz	Equipo de almacén
Modelo de matriz	Evaluación
Modelo de matriz	Evento
Modelo de matriz	Evento de calendario
Modelo de matriz	Exception



Model Type	Object Type
Modelo de matriz	Extension point
Modelo de matriz	Factor de éxito
Modelo de matriz	Facultad
Modelo de matriz	Fielded capability
Modelo de matriz	Flujo de información
Modelo de matriz	Flujo de materiales
Modelo de matriz	Función
Modelo de matriz	Función informática
Modelo de matriz	Gate
Modelo de matriz	Grupo
Modelo de matriz	Grupo de tipos de atributo
Modelo de matriz	Herramienta
Modelo de matriz	Horario
Modelo de matriz	IS service
Modelo de matriz	Information element
Modelo de matriz	Ingresos
Modelo de matriz	Inicio de bucle
Modelo de matriz	Instancia de atributo MRE
Modelo de matriz	Instancia de clúster
Modelo de matriz	Instancia de evento
Modelo de matriz	Instancia de regla
Modelo de matriz	Instancia de términos técnicos
Modelo de matriz	Instancia del número indicador
Modelo de matriz	Instrumento de marketing
Modelo de matriz	Interaction instance set
Modelo de matriz	Intervalo de instanciación
Modelo de matriz	Juego de respuestas
Modelo de matriz	Lenguaje de programación
Modelo de matriz	Link object



Model Type	Object Type
Modelo de matriz	Lista
Modelo de matriz	Location type
Modelo de matriz	Mapa de bits
Modelo de matriz	Medio auxiliar técnico
Modelo de matriz	Medios de producción
Modelo de matriz	Mensaje
Modelo de matriz	Módulo
Modelo de matriz	Módulo de programa
Modelo de matriz	Necesidad
Modelo de matriz	Nivel de organización
Modelo de matriz	Nodo de red
Modelo de matriz	Note
Modelo de matriz	Número de unidad de medida
Modelo de matriz	O exclusivo
Modelo de matriz	Object instance
Modelo de matriz	Objetivo
Modelo de matriz	Objeto 'Almacén de datos'
Modelo de matriz	Objeto complejo
Modelo de matriz	Objeto de negocio
Modelo de matriz	Ocurrencia de enumeración
Modelo de matriz	Operador de esp./gen.
Modelo de matriz	Operation
Modelo de matriz	Organigrama
Modelo de matriz	Package
Modelo de matriz	Panel
Modelo de matriz	Pantalla
Modelo de matriz	Participant
Modelo de matriz	Partition
Modelo de matriz	Partner



Model Type	Object Type
Modelo de matriz	Partner link
Modelo de matriz	Parámetro
Modelo de matriz	Pasaje
Modelo de matriz	Patrón de transformación
Modelo de matriz	Peligro
Modelo de matriz	Perfil de transformación
Modelo de matriz	Persona
Modelo de matriz	Perspectiva
Modelo de matriz	Plan de instanciación
Modelo de matriz	Plan de turnos
Modelo de matriz	Plantilla de cuestionario
Modelo de matriz	Policy
Modelo de matriz	Portador de información
Modelo de matriz	Posible respuesta
Modelo de matriz	Potencial de mejora
Modelo de matriz	Pregunta
Modelo de matriz	Prestación/Producto
Modelo de matriz	Proceso principal
Modelo de matriz	Process
Modelo de matriz	Profile
Modelo de matriz	Protocolo de seguridad
Modelo de matriz	Puerto
Modelo de matriz	Puesto
Modelo de matriz	Página
Modelo de matriz	Quick object
Modelo de matriz	Reception
Modelo de matriz	Recurso general
Modelo de matriz	Red
Modelo de matriz	Registro



Model Type	Object Type
Modelo de matriz	Regla
Modelo de matriz	Regla de actividad
Modelo de matriz	Relación
Modelo de matriz	Relation
Modelo de matriz	Requisito
Modelo de matriz	Risk
Modelo de matriz	Rol
Modelo de matriz	SGBD
Modelo de matriz	Sección
Modelo de matriz	Sección limitada
Modelo de matriz	Sector de actividad
Modelo de matriz	Separador
Modelo de matriz	Sequence
Modelo de matriz	Signal
Modelo de matriz	Sistema de aplicación
Modelo de matriz	Sistema de transporte
Modelo de matriz	Sistema operativo
Modelo de matriz	Socket
Modelo de matriz	Spin box
Modelo de matriz	State
Modelo de matriz	State machine
Modelo de matriz	Stereotype
Modelo de matriz	Strategy
Modelo de matriz	Subsystem
Modelo de matriz	Subsystem instance
Modelo de matriz	Suposición
Modelo de matriz	Survey task
Modelo de matriz	System
Modelo de matriz	Tabla



Model Type	Object Type
Modelo de matriz	Tabla de pantalla
Modelo de matriz	Tablas (ejemplar)
Modelo de matriz	Tag definition
Modelo de matriz	Tagged value
Modelo de matriz	Tarea
Modelo de matriz	Texto
Modelo de matriz	Tipo de SGBD
Modelo de matriz	Tipo de atributo
Modelo de matriz	Tipo de atributo de enumeración
Modelo de matriz	Tipo de componente de hardware
Modelo de matriz	Tipo de conexión de red
Modelo de matriz	Tipo de elemento
Modelo de matriz	Tipo de empaquetamiento
Modelo de matriz	Tipo de entidad
Modelo de matriz	Tipo de equipo de almacén
Modelo de matriz	Tipo de función informática
Modelo de matriz	Tipo de generalización
Modelo de matriz	Tipo de interfaz de usuario
Modelo de matriz	Tipo de material
Modelo de matriz	Tipo de medio auxiliar técnico
Modelo de matriz	Tipo de medio de producción
Modelo de matriz	Tipo de mensaje
Modelo de matriz	Tipo de módulo
Modelo de matriz	Tipo de módulo de programa
Modelo de matriz	Tipo de nodo de red
Modelo de matriz	Tipo de objeto complejo
Modelo de matriz	Tipo de objeto filtro
Modelo de matriz	Tipo de red
Modelo de matriz	Tipo de relación



Model Type	Object Type
Modelo de matriz	Tipo de servicio
Modelo de matriz	Tipo de sistema de aplicación
Modelo de matriz	Tipo de sistema de transporte
Modelo de matriz	Tipo de sistema operativo
Modelo de matriz	Tipo de unidad organizativa
Modelo de matriz	Tipo de unidad organizativa de sistema
Modelo de matriz	Turno
Modelo de matriz	Término técnico
Modelo de matriz	UML Model
Modelo de matriz	Unidad de medida
Modelo de matriz	Unidad organizativa
Modelo de matriz	Unidad organizativa de sistema
Modelo de matriz	Use case instance
Modelo de matriz	Vacío
Modelo de matriz	Variable de empleado
Modelo de matriz	View
Modelo de matriz	View (físico)
Modelo de matriz	Ámbito de valores MRE
Modelo de matriz	Área de memoria
Modelo de matriz	Índice

3.1.147 Modelo de perfil de transformación

Model Type	Object Type
Modelo de perfil de transformación	Elemento de clasificación
Modelo de perfil de transformación	Patrón de transformación
Modelo de perfil de transformación	Perfil de transformación



3.1.148 Modelo de tipo de mensaje SAP ALE

Model Type	Object Type
Modelo de tipo de mensaje SAP ALE	Tipo de mensaje

3.1.149 Modelo de términos técnicos

Model Type	Object Type
Modelo de términos técnicos	Atributo MRE
Modelo de términos técnicos	Class
Modelo de términos técnicos	Clúster/Modelo de datos
Modelo de términos técnicos	Package
Modelo de términos técnicos	Tipo de entidad
Modelo de términos técnicos	Tipo de relación
Modelo de términos técnicos	Término técnico

3.1.150 Modelo SeDaM

Model Type	Object Type
Modelo SeDaM	Atributo MRE
Modelo SeDaM	Clúster/Modelo de datos
Modelo SeDaM	Grupo de tipos de atributo
Modelo SeDaM	Tipo de entidad
Modelo SeDaM	Tipo de generalización

3.1.151 Modelo XML

Model Type	Object Type
Modelo XML	Atributo
Modelo XML	Elemento



3.1.152 MREe

Model Type	Object Type
MREe	Atributo MRE
MREe	Atributo TOC
MREe	Clúster/Modelo de datos
MREe	Enumeración
MREe	Facultad
MREe	Grupo de tipos de atributo
MREe	IS service
MREe	Número de unidad de medida
MREe	Ocurrencia de enumeración
MREe	Socket
MREe	Tipo de entidad
MREe	Tipo de función informática
MREe	Tipo de generalización
MREe	Tipo de relación
MREe	Tipo de servicio
MREe	Tipo de sistema de aplicación
MREe	Unidad de medida
MREe	Ámbito de valores MRE

3.1.153 Método c3

Model Type	Object Type
Método c3	Categoría de conocimiento
Método c3	Elemento de clasificación
Método c3	Emplazamiento
Método c3	Función
Método c3	Grupo
Método c3	Herramienta



Model Type	Object Type
Método c3	Objetivo
Método c3	Persona
Método c3	Potencial de mejora
Método c3	Puesto
Método c3	Risk
Método c3	Rol
Método c3	Tipo de entidad
Método c3	Tipo de sistema de aplicación
Método c3	Tipo de unidad organizativa
Método c3	Unidad organizativa

3.1.154 Navegación de máscara de pantalla

Model Type	Object Type
Navegación de máscara de pantalla	Botón
Navegación de máscara de pantalla	Botón de opción / Casilla de verificación
Navegación de máscara de pantalla	Cuadro combinado
Navegación de máscara de pantalla	Cuadro de texto
Navegación de máscara de pantalla	Elemento de control de lista
Navegación de máscara de pantalla	Elemento de control de árbol
Navegación de máscara de pantalla	Enlace de atributo
Navegación de máscara de pantalla	Evento
Navegación de máscara de pantalla	Mapa de bits
Navegación de máscara de pantalla	Object instance
Navegación de máscara de pantalla	Panel
Navegación de máscara de pantalla	Pantalla
Navegación de máscara de pantalla	Prestación/Productos
Navegación de máscara de pantalla	Regla
Navegación de máscara de pantalla	Rol
Navegación de máscara de pantalla	Spin box



Model Type	Object Type
Navegación de máscara de pantalla	Texto

3.1.155 Office process

Model Type	Object Type
Office process	Atributo MRE
Office process	Categoría de conocimiento
Office process	Class
Office process	Clúster/Modelo de datos
Office process	Conocimiento documentado
Office process	Emplazamiento
Office process	Evento
Office process	Función
Office process	Grupo
Office process	Instancia del número indicador
Office process	Objetivo
Office process	Package
Office process	Pantalla
Office process	Persona
Office process	Portador de información
Office process	Prestación/Producto
Office process	Puesto
Office process	Recurso general
Office process	Regla
Office process	Regla de actividad
Office process	Risk
Office process	Rol
Office process	Tipo de entidad
Office process	Tipo de relación
Office process	Tipo de sistema de aplicación



Model Type	Object Type
Office process	Término técnico
Office process	Unidad organizativa

3.1.156 OMT Class description model

Model Type	Object Type
OMT Class description model	Atributo MRE
OMT Class description model	Class
OMT Class description model	Operation

3.1.157 OMT Data value decomposition

Model Type	Object Type
OMT Data value decomposition	Data value

3.1.158 OMT Dynamic model

Model Type	Object Type
OMT Dynamic model	Class
OMT Dynamic model	State

3.1.159 OMT Functional model

Model Type	Object Type
OMT Functional model	Actor
OMT Functional model	Connector
OMT Functional model	Data store
OMT Functional model	Data value
OMT Functional model	Process



3.1.160 OMT Object model

Model Type	Object Type
OMT Object model	Association
OMT Object model	Association instance
OMT Object model	Atributo MRE
OMT Object model	Class
OMT Object model	Constraint
OMT Object model	Object instance
OMT Object model	Operador de esp./gen.
OMT Object model	Operation

3.1.161 Organigrama

Model Type	Object Type
Organigrama	Emplazamiento
Organigrama	Grupo
Organigrama	Location type
Organigrama	Organigrama
Organigrama	Persona
Organigrama	Puesto
Organigrama	Rol
Organigrama	Tipo de unidad organizativa
Organigrama	Tipo de unidad organizativa de sistema
Organigrama	Unidad organizativa
Organigrama	Unidad organizativa de sistema

3.1.162 Organigrama de distribución de tareas

Model Type	Object Type
Organigrama de distribución de tareas	Función
Organigrama de distribución de tareas	Requisito



Model Type	Object Type
Organigrama de distribución de tareas	Tarea

3.1.163 Plan de desarrollo de programa (PD)

Model Type	Object Type
Plan de desarrollo de programa (PD)	Evento
Plan de desarrollo de programa (PD)	Función
Plan de desarrollo de programa (PD)	Inicio de bucle
Plan de desarrollo de programa (PD)	Regla

3.1.164 Proceso de integración SAP (XI)

Model Type	Object Type
Proceso de integración SAP (XI)	Evento
Proceso de integración SAP (XI)	Función
Proceso de integración SAP (XI)	Inicio de bucle
Proceso de integración SAP (XI)	Regla

3.1.165 Quick model

Model Type	Object Type
Quick model	Quick object

3.1.166 RAD

Model Type	Object Type
RAD	Pantalla
RAD	Rol

3.1.167 RAMS

Model Type	Object Type
RAMS	Función



Model Type	Object Type
RAMS	Proceso principal
RAMS	Tipo de entidad
RAMS	Unidad organizativa

3.1.168 Recursos técnicos

Model Type	Object Type
Recursos técnicos	Clase de equipo de almacén
Recursos técnicos	Clase de medios auxiliares técnicos
Recursos técnicos	Clase de medios de producción
Recursos técnicos	Clase de sistema de transporte
Recursos técnicos	Emplazamiento
Recursos técnicos	Equipo de almacén
Recursos técnicos	Grupo
Recursos técnicos	Medio auxiliar técnico
Recursos técnicos	Medios de producción
Recursos técnicos	Persona
Recursos técnicos	Puesto
Recursos técnicos	Sistema de transporte
Recursos técnicos	Tipo de equipo de almacén
Recursos técnicos	Tipo de medio auxiliar técnico
Recursos técnicos	Tipo de medio de producción
Recursos técnicos	Tipo de sistema de transporte
Recursos técnicos	Tipo de unidad organizativa de sistema
Recursos técnicos	Unidad organizativa
Recursos técnicos	Unidad organizativa de sistema



3.1.169 SAP SERM

Model Type	Object Type
SAP SERM	Atributo MRE
SAP SERM	Clúster/Modelo de datos
SAP SERM	Objeto de negocio
SAP SERM	Tipo de entidad
SAP SERM	Tipo de generalización

3.1.170 SIPOC

Model Type	Object Type
SIPOC	Clúster/Modelo de datos
SIPOC	Función
SIPOC	Persona
SIPOC	Portador de información
SIPOC	Puesto
SIPOC	Rol
SIPOC	Tipo de unidad organizativa
SIPOC	Tipo de unidad organizativa de sistema
SIPOC	Término técnico
SIPOC	Unidad organizativa
SIPOC	Unidad organizativa de sistema



3.1.171 Topología de red

Model Type	Object Type
Topología de red	Clase de componente de hardware
Topología de red	Clase de conexión de red
Topología de red	Clase de nodo de red
Topología de red	Clase de red
Topología de red	Class
Topología de red	Elemento de arquitectura
Topología de red	Emplazamiento
Topología de red	Grupo
Topología de red	Persona
Topología de red	Prestación/Producto
Topología de red	Puesto
Topología de red	Registro
Topología de red	Rol
Topología de red	Tipo de SGBD
Topología de red	Tipo de componente de hardware
Topología de red	Tipo de conexión de red
Topología de red	Tipo de nodo de red
Topología de red	Tipo de red
Topología de red	Tipo de sistema de aplicación
Topología de red	Tipo de sistema operativo
Topología de red	Unidad organizativa

3.1.172 Transformación

Model Type	Object Type
Transformación	Componente de patrón de transformación
Transformación	Elemento de clasificación
Transformación	Patrón de transformación



Model Type	Object Type
Transformación	Perfil de transformación

3.1.173 Transformación DW

Model Type	Object Type
Transformación DW	Atributo MRE
Transformación DW	Clúster/Modelo de datos
Transformación DW	Función
Transformación DW	Tipo de entidad

3.1.174 Transformación SAP NetWeaver Business Warehouse

Model Type	Object Type
Transformación SAP NetWeaver Business Warehouse	Clúster/Modelo de datos
Transformación SAP NetWeaver Business Warehouse	Elemento de clasificación
Transformación SAP NetWeaver Business Warehouse	Función
Transformación SAP NetWeaver Business Warehouse	Objeto 'Almacén de datos'
Transformación SAP NetWeaver Business Warehouse	Sistema de aplicación
Transformación SAP NetWeaver Business Warehouse	Tipo de entidad

3.1.175 webMethods Task definition

Model Type	Object Type
webMethods Task definition	Evento
webMethods Task definition	Pantalla
webMethods Task definition	Rol
webMethods Task definition	Tipo de función informática



3.1.176 Whiteboard

Model Type	Object Type
Whiteboard	Anotación de texto
Whiteboard	Función
Whiteboard	Instancia del número indicador
Whiteboard	Objetivo

3.1.177 Árbol CtX

Model Type	Object Type
Árbol CtX	Factor de éxito

3.1.178 Árbol de calles (swimlanes)

Model Type	Object Type
Árbol de calles (swimlanes)	Participant
Árbol de calles (swimlanes)	Pasaje

3.1.179 Árbol de funciones

Model Type	Object Type
Árbol de funciones	Función

3.1.180 Árbol de números indicadores

Model Type	Object Type
Árbol de números indicadores	Instancia del número indicador

3.1.181 Árbol de prestación/producto

Model Type	Object Type
Árbol de prestación/producto	Emplazamiento
Árbol de prestación/producto	Función



Model Type	Object Type
Árbol de prestación/producto	Grupo
Árbol de prestación/producto	Objetivo
Árbol de prestación/producto	Persona
Árbol de prestación/producto	Prestación/Producto
Árbol de prestación/producto	Puesto
Árbol de prestación/producto	Rol
Árbol de prestación/producto	Tipo de unidad organizativa
Árbol de prestación/producto	Unidad organizativa

3.1.182 Árbol de prestación/producto (gráfico)

Model Type	Object Type
Árbol de prestación/producto (gráfico)	Emplazamiento
Árbol de prestación/producto (gráfico)	Función
Árbol de prestación/producto (gráfico)	Grupo
Árbol de prestación/producto (gráfico)	Objetivo
Árbol de prestación/producto (gráfico)	Persona
Árbol de prestación/producto (gráfico)	Prestación/Producto
Árbol de prestación/producto (gráfico)	Puesto
Árbol de prestación/producto (gráfico)	Rol
Árbol de prestación/producto (gráfico)	Tipo de unidad organizativa
Árbol de prestación/producto (gráfico)	Unidad organizativa

3.1.183 Árbol de productos

Model Type	Object Type
Árbol de productos	Prestación/Producto



3.1.184 Árbol de requisitos

Model Type	Object Type
Árbol de requisitos	Objetivo
Árbol de requisitos	Requisito



3.2 Model Types - Connection Types/Assignment Relationship Types

3.2.1 ArchiMate model

Source Object Type	Relationship Type (active)	Relationship Type (passive)	Target Object Type	Possible Number of Connections
Canal de distribución(269) (OT_SALES_CHANNEL)	accesses	is accessed by(678) (CT_ARCHIMATE_ACCESSSES)	Clúster/Modelo de datos(14) (OT_CLST)	Unique
Canal de distribución(269) (OT_SALES_CHANNEL)	accesses	is accessed by(678) (CT_ARCHIMATE_ACCESSSES)	Contrato(399) (OT_CONTRACT)	Unique
Canal de distribución(269) (OT_SALES_CHANNEL)	accesses	is accessed by(678) (CT_ARCHIMATE_ACCESSSES)	Portador de información(27) (OT_INFO_CARR)	Unique
Canal de distribución(269) (OT_SALES_CHANNEL)	accesses	is accessed by(678) (CT_ARCHIMATE_ACCESSSES)	Tipo de entidad(17) (OT_ENT_TYPE)	Unique
Canal de distribución(269) (OT_SALES_CHANNEL)	accesses	is accessed by(678) (CT_ARCHIMATE_ACCESSSES)	Término técnico(58) (OT_TECH_TRM)	Unique
Canal de distribución(269) (OT_SALES_CHANNEL)	aggregates	is aggregated by(673) (CT_ARCHIMATE_AGGREGATES)	Canal de distribución(269) (OT_SALES_CHANNEL)	Unique



Source Object Type	Relationship Type (active)	Relationship Type (passive)	Target Object Type	Possible Number of Connections
Canal de distribución(269) (OT_SALES_CHANNEL)	es generalización de	es especialización de(479) (CT_GENERAL_2)	Canal de distribución(269) (OT_SALES_CHANNEL)	Unique
Canal de distribución(269) (OT_SALES_CHANNEL)	exchanges information with	exchanges information with(668) (CT_ARCHIMATE_EXCHNG_INFO)	Canal de distribución(269) (OT_SALES_CHANNEL)	Unique
Canal de distribución(269) (OT_SALES_CHANNEL)	exchanges information with	exchanges information with(668) (CT_ARCHIMATE_EXCHNG_INFO)	Class(90) (OT_CLS)	Unique
Canal de distribución(269) (OT_SALES_CHANNEL)	exchanges information with	exchanges information with(668) (CT_ARCHIMATE_EXCHNG_INFO)	Grupo(128) (OT_GRP)	Unique
Canal de distribución(269) (OT_SALES_CHANNEL)	exchanges information with	exchanges information with(668) (CT_ARCHIMATE_EXCHNG_INFO)	Regla(50) (OT_RULE)	Unique
Canal de distribución(269) (OT_SALES_CHANNEL)	exchanges information with	exchanges information with(668) (CT_ARCHIMATE_EXCHNG_INFO)	Rol(78) (OT_PERS_TYPE)	Unique
Canal de distribución(269) (OT_SALES_CHANNEL)	exchanges information with	exchanges information with(668) (CT_ARCHIMATE_EXCHNG_INFO)	Tipo de sistema de aplicación(6) (OT_APPL_SYS_TYPE)	Unique



Source Object Type	Relationship Type (active)	Relationship Type (passive)	Target Object Type	Possible Number of Connections
Canal de distribución(269) (OT_SALES_CHANNEL)	exchanges information with	exchanges information with(668) (CT_ARCHIMATE_EXCHNG_INFO)	Unidad organizativa(43) (OT_ORG_UNIT)	Unique
Canal de distribución(269) (OT_SALES_CHANNEL)	is assigned to	has assignment(669) (CT_ARCHIMATE_IS_ASSIGNED_TO)	Tipo de servicio(294) (OT_FUNC_CLUSTER)	Unique
Canal de distribución(269) (OT_SALES_CHANNEL)	is associated with	is associated with(662) (CT_ARCHIMATE_ASSOCIATION)	Canal de distribución(269) (OT_SALES_CHANNEL)	Unique
Canal de distribución(269) (OT_SALES_CHANNEL)	is associated with	is associated with(662) (CT_ARCHIMATE_ASSOCIATION)	Categoría de conocimiento(230) (OT_KNWLDG_CATEGORY)	Unique
Canal de distribución(269) (OT_SALES_CHANNEL)	is associated with	is associated with(662) (CT_ARCHIMATE_ASSOCIATION)	Class(90) (OT_CLS)	Unique
Canal de distribución(269) (OT_SALES_CHANNEL)	is associated with	is associated with(662) (CT_ARCHIMATE_ASSOCIATION)	Clúster/Modelo de datos(14) (OT_CLST)	Unique
Canal de distribución(269) (OT_SALES_CHANNEL)	is associated with	is associated with(662) (CT_ARCHIMATE_ASSOCIATION)	Contrato(399) (OT_CONTRACT)	Unique



Source Object Type	Relationship Type (active)	Relationship Type (passive)	Target Object Type	Possible Number of Connections
Canal de distribución(269) (OT_SALES_CHANNEL)	is associated with	is associated with(662) (CT_ARCHIMATE_ASSOCIATION)	Controlador(400) (OT_DRIVER)	Unique
Canal de distribución(269) (OT_SALES_CHANNEL)	is associated with	is associated with(662) (CT_ARCHIMATE_ASSOCIATION)	Emplazamiento(54) (OT_LOC)	Unique
Canal de distribución(269) (OT_SALES_CHANNEL)	is associated with	is associated with(662) (CT_ARCHIMATE_ASSOCIATION)	Evaluación(405) (OT_ASSESSMENT)	Unique
Canal de distribución(269) (OT_SALES_CHANNEL)	is associated with	is associated with(662) (CT_ARCHIMATE_ASSOCIATION)	Evento(18) (OT_EVT)	Unique
Canal de distribución(269) (OT_SALES_CHANNEL)	is associated with	is associated with(662) (CT_ARCHIMATE_ASSOCIATION)	Facultad(293) (OT_IS_FUNC)	Unique
Canal de distribución(269) (OT_SALES_CHANNEL)	is associated with	is associated with(662) (CT_ARCHIMATE_ASSOCIATION)	Función(22) (OT_FUNC)	Unique
Canal de distribución(269) (OT_SALES_CHANNEL)	is associated with	is associated with(662) (CT_ARCHIMATE_ASSOCIATION)	Grupo(128) (OT_GRP)	Unique



Source Object Type	Relationship Type (active)	Relationship Type (passive)	Target Object Type	Possible Number of Connections
Canal de distribución(269) (OT_SALES_CHANNEL)	is associated with	is associated with(662) (CT_ARCHIMATE_ASSOCIATION)	Instancia de evento(143) (OT_EV_INST)	Unique
Canal de distribución(269) (OT_SALES_CHANNEL)	is associated with	is associated with(662) (CT_ARCHIMATE_ASSOCIATION)	Necesidad(267) (OT_WANT)	Unique
Canal de distribución(269) (OT_SALES_CHANNEL)	is associated with	is associated with(662) (CT_ARCHIMATE_ASSOCIATION)	Objetivo(86) (OT_OBJECTIVE)	Unique
Canal de distribución(269) (OT_SALES_CHANNEL)	is associated with	is associated with(662) (CT_ARCHIMATE_ASSOCIATION)	Policy(237) (OT_POLICY)	Unique
Canal de distribución(269) (OT_SALES_CHANNEL)	is associated with	is associated with(662) (CT_ARCHIMATE_ASSOCIATION)	Portador de información(27) (OT_INFO_CARR)	Unique
Canal de distribución(269) (OT_SALES_CHANNEL)	is associated with	is associated with(662) (CT_ARCHIMATE_ASSOCIATION)	Prestación/Producto(153) (OT_PERF)	Unique
Canal de distribución(269) (OT_SALES_CHANNEL)	is associated with	is associated with(662) (CT_ARCHIMATE_ASSOCIATION)	Regla de actividad(360) (OT_BUSINESS_RULE)	Unique



Source Object Type	Relationship Type (active)	Relationship Type (passive)	Target Object Type	Possible Number of Connections
Canal de distribución(269) (OT_SALES_CHANNEL)	is associated with	is associated with(662) (CT_ARCHIMATE_ASSOCIATION)	Requisito(387) (OT_REQUIREMENT)	Unique
Canal de distribución(269) (OT_SALES_CHANNEL)	is associated with	is associated with(662) (CT_ARCHIMATE_ASSOCIATION)	Rol(78) (OT_PERS_TYPE)	Unique
Canal de distribución(269) (OT_SALES_CHANNEL)	is associated with	is associated with(662) (CT_ARCHIMATE_ASSOCIATION)	Tarea(137) (OT_FUNC_INST)	Unique
Canal de distribución(269) (OT_SALES_CHANNEL)	is associated with	is associated with(662) (CT_ARCHIMATE_ASSOCIATION)	Tipo de componente de hardware(24) (OT_HW_CMP_TYPE)	Unique
Canal de distribución(269) (OT_SALES_CHANNEL)	is associated with	is associated with(662) (CT_ARCHIMATE_ASSOCIATION)	Tipo de conexión de red(81) (OT_NW_LINE_TYPE)	Unique
Canal de distribución(269) (OT_SALES_CHANNEL)	is associated with	is associated with(662) (CT_ARCHIMATE_ASSOCIATION)	Tipo de entidad(17) (OT_ENT_TYPE)	Unique
Canal de distribución(269) (OT_SALES_CHANNEL)	is associated with	is associated with(662) (CT_ARCHIMATE_ASSOCIATION)	Tipo de función informática(105) (OT_DP_FUNC_TYPE)	Unique



Source Object Type	Relationship Type (active)	Relationship Type (passive)	Target Object Type	Possible Number of Connections
Canal de distribución(269) (OT_SALES_CHANNEL)	is associated with	is associated with(662) (CT_ARCHIMATE_ASSOCIATION)	Tipo de nodo de red(40) (OT_NW_NODE_TYPE)	Unique
Canal de distribución(269) (OT_SALES_CHANNEL)	is associated with	is associated with(662) (CT_ARCHIMATE_ASSOCIATION)	Tipo de red(39) (OT_NW_TYPE)	Unique
Canal de distribución(269) (OT_SALES_CHANNEL)	is associated with	is associated with(662) (CT_ARCHIMATE_ASSOCIATION)	Tipo de servicio(294) (OT_FUNC_CLUSTER)	Unique
Canal de distribución(269) (OT_SALES_CHANNEL)	is associated with	is associated with(662) (CT_ARCHIMATE_ASSOCIATION)	Tipo de sistema de aplicación(6) (OT_APPL_SYS_TYPE)	Unique
Canal de distribución(269) (OT_SALES_CHANNEL)	is associated with	is associated with(662) (CT_ARCHIMATE_ASSOCIATION)	Término técnico(58) (OT_TECH_TRM)	Unique
Canal de distribución(269) (OT_SALES_CHANNEL)	is associated with	is associated with(662) (CT_ARCHIMATE_ASSOCIATION)	Unidad organizativa(43) (OT_ORG_UNIT)	Unique
Canal de distribución(269) (OT_SALES_CHANNEL)	is associated with	is associated with(662) (CT_ARCHIMATE_ASSOCIATION)	Vacío(397) (OT_GAP)	Unique



Source Object Type	Relationship Type (active)	Relationship Type (passive)	Target Object Type	Possible Number of Connections
Canal de distribución(269) (OT_SALES_CHANNEL)	is composed of	is part of(667) (CT_ARCHIMATE_IS_COMPOSED_OF)	Canal de distribución(269) (OT_SALES_CHANNEL)	Unique
Canal de distribución(269) (OT_SALES_CHANNEL)	pertenece a	abarca(87) (CT_BELONGS_TO_1)	Elemento de clasificación(232) (OT_STRCT_ELEMENT)	Unique
Canal de distribución(269) (OT_SALES_CHANNEL)	realiza	es realizado por(712) (CT_SOA_REALIZES)	Requisito(387) (OT_REQUIREMENT)	Unique
Canal de distribución(269) (OT_SALES_CHANNEL)	realizes	is realized by(664) (CT_ARCHIMATE_REALIZES)	Objetivo(86) (OT_OBJECTIVE)	Unique
Canal de distribución(269) (OT_SALES_CHANNEL)	realizes	is realized by(664) (CT_ARCHIMATE_REALIZES)	Policy(237) (OT_POLICY)	Unique
Canal de distribución(269) (OT_SALES_CHANNEL)	realizes	is realized by(664) (CT_ARCHIMATE_REALIZES)	Regla de actividad(360) (OT_BUSINESS_RULE)	Unique
Canal de distribución(269) (OT_SALES_CHANNEL)	se encuentra en	es emplazamiento de(12) (CT_IS_LOC_AT_1)	Emplazamiento(54) (OT_LOC)	Unique



Source Object Type	Relationship Type (active)	Relationship Type (passive)	Target Object Type	Possible Number of Connections
Canal de distribución(269) (OT_SALES_CHANNEL)	triggers	is triggered by(677) (CT_ARCHIMATE_TRIGGERS)	Canal de distribución(269) (OT_SALES_CHANNEL)	Unique
Canal de distribución(269) (OT_SALES_CHANNEL)	triggers	is triggered by(677) (CT_ARCHIMATE_TRIGGERS)	Class(90) (OT_CLS)	Unique
Canal de distribución(269) (OT_SALES_CHANNEL)	triggers	is triggered by(677) (CT_ARCHIMATE_TRIGGERS)	Evento(18) (OT_EVT)	Unique
Canal de distribución(269) (OT_SALES_CHANNEL)	triggers	is triggered by(677) (CT_ARCHIMATE_TRIGGERS)	Grupo(128) (OT_GRP)	Unique
Canal de distribución(269) (OT_SALES_CHANNEL)	triggers	is triggered by(677) (CT_ARCHIMATE_TRIGGERS)	Regla(50) (OT_RULE)	Unique
Canal de distribución(269) (OT_SALES_CHANNEL)	triggers	is triggered by(677) (CT_ARCHIMATE_TRIGGERS)	Rol(78) (OT_PERS_TYPE)	Unique
Canal de distribución(269) (OT_SALES_CHANNEL)	triggers	is triggered by(677) (CT_ARCHIMATE_TRIGGERS)	Tipo de sistema de aplicación(6) (OT_APPL_SYS_TYPE)	Unique



Source Object Type	Relationship Type (active)	Relationship Type (passive)	Target Object Type	Possible Number of Connections
Canal de distribución(269) (OT_SALES_CHANNEL)	triggers	is triggered by(677) (CT_ARCHIMATE_TRIGGERS)	Unidad organizativa(43) (OT_ORG_UNIT)	Unique
Canal de distribución(269) (OT_SALES_CHANNEL)	uses	is used by(663) (CT_ARCHIMATE_IS_USED_BY)	Canal de distribución(269) (OT_SALES_CHANNEL)	Unique
Canal de distribución(269) (OT_SALES_CHANNEL)	uses	is used by(663) (CT_ARCHIMATE_IS_USED_BY)	Class(90) (OT_CLS)	Unique
Canal de distribución(269) (OT_SALES_CHANNEL)	uses	is used by(663) (CT_ARCHIMATE_IS_USED_BY)	Función(22) (OT_FUNC)	Unique
Canal de distribución(269) (OT_SALES_CHANNEL)	uses	is used by(663) (CT_ARCHIMATE_IS_USED_BY)	Grupo(128) (OT_GRP)	Unique
Canal de distribución(269) (OT_SALES_CHANNEL)	uses	is used by(663) (CT_ARCHIMATE_IS_USED_BY)	Portador de información(27) (OT_INFO_CARR)	Unique
Canal de distribución(269) (OT_SALES_CHANNEL)	uses	is used by(663) (CT_ARCHIMATE_IS_USED_BY)	Prestación/Producto(153) (OT_PERF)	Unique



Source Object Type	Relationship Type (active)	Relationship Type (passive)	Target Object Type	Possible Number of Connections
Canal de distribución(269) (OT_SALES_CHANNEL)	uses	is used by(663) (CT_ARCHIMATE_IS_USED_BY)	Rol(78) (OT_PERS_TYPE)	Unique
Canal de distribución(269) (OT_SALES_CHANNEL)	uses	is used by(663) (CT_ARCHIMATE_IS_USED_BY)	Tipo de componente de hardware(24) (OT_HW_CMP_TYPE)	Unique
Canal de distribución(269) (OT_SALES_CHANNEL)	uses	is used by(663) (CT_ARCHIMATE_IS_USED_BY)	Tipo de función informática(105) (OT_DP_FUNC_TYPE)	Unique
Canal de distribución(269) (OT_SALES_CHANNEL)	uses	is used by(663) (CT_ARCHIMATE_IS_USED_BY)	Tipo de nodo de red(40) (OT_NW_NODE_TYPE)	Unique
Canal de distribución(269) (OT_SALES_CHANNEL)	uses	is used by(663) (CT_ARCHIMATE_IS_USED_BY)	Tipo de servicio(294) (OT_FUNC_CLUSTER)	Unique
Canal de distribución(269) (OT_SALES_CHANNEL)	uses	is used by(663) (CT_ARCHIMATE_IS_USED_BY)	Tipo de sistema de aplicación(6) (OT_APPL_SYS_TYPE)	Unique
Canal de distribución(269) (OT_SALES_CHANNEL)	uses	is used by(663) (CT_ARCHIMATE_IS_USED_BY)	Unidad organizativa(43) (OT_ORG_UNIT)	Unique



Source Object Type	Relationship Type (active)	Relationship Type (passive)	Target Object Type	Possible Number of Connections
Categoría de conocimiento(230) (OT_KNWLDG_CAT)	es generalización de	es especialización de(479) (CT_GENERAL_2)	Categoría de conocimiento(230) (OT_KNWLDG_CAT)	Unique
Categoría de conocimiento(230) (OT_KNWLDG_CAT)	incluye	pertenece a(449) (CT_INCLUDES)	Categoría de conocimiento(230) (OT_KNWLDG_CAT)	Unique
Categoría de conocimiento(230) (OT_KNWLDG_CAT)	is associated with	is associated with(662) (CT_ARCHIMATE_ASSOCIATION)	Canal de distribución(269) (OT_SALES_CHANNEL)	Unique
Categoría de conocimiento(230) (OT_KNWLDG_CAT)	is associated with	is associated with(662) (CT_ARCHIMATE_ASSOCIATION)	Categoría de conocimiento(230) (OT_KNWLDG_CAT)	Unique
Categoría de conocimiento(230) (OT_KNWLDG_CAT)	is associated with	is associated with(662) (CT_ARCHIMATE_ASSOCIATION)	Class(90) (OT_CLS)	Unique
Categoría de conocimiento(230) (OT_KNWLDG_CAT)	is associated with	is associated with(662) (CT_ARCHIMATE_ASSOCIATION)	Clúster/Modelo de datos(14) (OT_CLST)	Unique
Categoría de conocimiento(230) (OT_KNWLDG_CAT)	is associated with	is associated with(662) (CT_ARCHIMATE_ASSOCIATION)	Contrato(399) (OT_CONTRACT)	Unique



Source Object Type	Relationship Type (active)	Relationship Type (passive)	Target Object Type	Possible Number of Connections
Categoría de conocimiento(230) (OT_KNWLDG_CAT)	is associated with	is associated with(662) (CT_ARCHIMATE_ASSOCIATION)	Controlador(400) (OT_DRIVER)	Unique
Categoría de conocimiento(230) (OT_KNWLDG_CAT)	is associated with	is associated with(662) (CT_ARCHIMATE_ASSOCIATION)	Emplazamiento(54) (OT_LOC)	Unique
Categoría de conocimiento(230) (OT_KNWLDG_CAT)	is associated with	is associated with(662) (CT_ARCHIMATE_ASSOCIATION)	Evaluación(405) (OT_ASSESSMENT)	Unique
Categoría de conocimiento(230) (OT_KNWLDG_CAT)	is associated with	is associated with(662) (CT_ARCHIMATE_ASSOCIATION)	Facultad(293) (OT_IS_FUNC)	Unique
Categoría de conocimiento(230) (OT_KNWLDG_CAT)	is associated with	is associated with(662) (CT_ARCHIMATE_ASSOCIATION)	Función(22) (OT_FUNC)	Unique
Categoría de conocimiento(230) (OT_KNWLDG_CAT)	is associated with	is associated with(662) (CT_ARCHIMATE_ASSOCIATION)	Grupo(128) (OT_GRP)	Unique
Categoría de conocimiento(230) (OT_KNWLDG_CAT)	is associated with	is associated with(662) (CT_ARCHIMATE_ASSOCIATION)	Instancia de evento(143) (OT_EV_INST)	Unique



Source Object Type	Relationship Type (active)	Relationship Type (passive)	Target Object Type	Possible Number of Connections
Categoría de conocimiento(230) (OT_KNWLDG_CAT)	is associated with	is associated with(662) (CT_ARCHIMATE_ASSOCIATION)	Necesidad(267) (OT_WANT)	Unique
Categoría de conocimiento(230) (OT_KNWLDG_CAT)	is associated with	is associated with(662) (CT_ARCHIMATE_ASSOCIATION)	Objetivo(86) (OT_OBJECTIVE)	Unique
Categoría de conocimiento(230) (OT_KNWLDG_CAT)	is associated with	is associated with(662) (CT_ARCHIMATE_ASSOCIATION)	Policy(237) (OT_POLICY)	Unique
Categoría de conocimiento(230) (OT_KNWLDG_CAT)	is associated with	is associated with(662) (CT_ARCHIMATE_ASSOCIATION)	Portador de información(27) (OT_INFO_CARR)	Unique
Categoría de conocimiento(230) (OT_KNWLDG_CAT)	is associated with	is associated with(662) (CT_ARCHIMATE_ASSOCIATION)	Prestación/Producto(153) (OT_PERF)	Unique
Categoría de conocimiento(230) (OT_KNWLDG_CAT)	is associated with	is associated with(662) (CT_ARCHIMATE_ASSOCIATION)	Regla(50) (OT_RULE)	Unique
Categoría de conocimiento(230) (OT_KNWLDG_CAT)	is associated with	is associated with(662) (CT_ARCHIMATE_ASSOCIATION)	Regla de actividad(360) (OT_BUSINESS_RULE)	Unique



Source Object Type	Relationship Type (active)	Relationship Type (passive)	Target Object Type	Possible Number of Connections
Categoría de conocimiento(230) (OT_KNWLDG_CAT)	is associated with	is associated with(662) (CT_ARCHIMATE_ASSOCIATION)	Requisito(387) (OT_REQUIREMENT)	Unique
Categoría de conocimiento(230) (OT_KNWLDG_CAT)	is associated with	is associated with(662) (CT_ARCHIMATE_ASSOCIATION)	Rol(78) (OT_PERS_TYPE)	Unique
Categoría de conocimiento(230) (OT_KNWLDG_CAT)	is associated with	is associated with(662) (CT_ARCHIMATE_ASSOCIATION)	Tarea(137) (OT_FUNC_INST)	Unique
Categoría de conocimiento(230) (OT_KNWLDG_CAT)	is associated with	is associated with(662) (CT_ARCHIMATE_ASSOCIATION)	Tipo de componente de hardware(24) (OT_HW_CMP_TYPE)	Unique
Categoría de conocimiento(230) (OT_KNWLDG_CAT)	is associated with	is associated with(662) (CT_ARCHIMATE_ASSOCIATION)	Tipo de conexión de red(81) (OT_NW_LINE_TYPE)	Unique
Categoría de conocimiento(230) (OT_KNWLDG_CAT)	is associated with	is associated with(662) (CT_ARCHIMATE_ASSOCIATION)	Tipo de entidad(17) (OT_ENT_TYPE)	Unique
Categoría de conocimiento(230) (OT_KNWLDG_CAT)	is associated with	is associated with(662) (CT_ARCHIMATE_ASSOCIATION)	Tipo de función informática(105) (OT_DP_FUNC_TYPE)	Unique



Source Object Type	Relationship Type (active)	Relationship Type (passive)	Target Object Type	Possible Number of Connections
Categoría de conocimiento(230) (OT_KNWLDG_CAT)	is associated with	is associated with(662) (CT_ARCHIMATE_ASSOCIATION)	Tipo de nodo de red(40) (OT_NW_NODE_TYPE)	Unique
Categoría de conocimiento(230) (OT_KNWLDG_CAT)	is associated with	is associated with(662) (CT_ARCHIMATE_ASSOCIATION)	Tipo de red(39) (OT_NW_TYPE)	Unique
Categoría de conocimiento(230) (OT_KNWLDG_CAT)	is associated with	is associated with(662) (CT_ARCHIMATE_ASSOCIATION)	Tipo de servicio(294) (OT_FUNC_CLUSTER)	Unique
Categoría de conocimiento(230) (OT_KNWLDG_CAT)	is associated with	is associated with(662) (CT_ARCHIMATE_ASSOCIATION)	Tipo de sistema de aplicación(6) (OT_APPL_SYS_TYPE)	Unique
Categoría de conocimiento(230) (OT_KNWLDG_CAT)	is associated with	is associated with(662) (CT_ARCHIMATE_ASSOCIATION)	Término técnico(58) (OT_TECH_TRM)	Unique
Categoría de conocimiento(230) (OT_KNWLDG_CAT)	is associated with	is associated with(662) (CT_ARCHIMATE_ASSOCIATION)	Unidad organizativa(43) (OT_ORG_UNIT)	Unique
Categoría de conocimiento(230) (OT_KNWLDG_CAT)	is associated with	is associated with(662) (CT_ARCHIMATE_ASSOCIATION)	Vacío(397) (OT_GAP)	Unique



Source Object Type	Relationship Type (active)	Relationship Type (passive)	Target Object Type	Possible Number of Connections
Categoría de conocimiento(230) (OT_KNWLDG_CAT)	is composed of	is part of(667) (CT_ARCHIMATE_IS_COMPOSED_OF)	Categoría de conocimiento(230) (OT_KNWLDG_CAT)	Unique
Categoría de conocimiento(230) (OT_KNWLDG_CAT)	pertenece a	abarca(87) (CT_BELONGS_TO_1)	Elemento de clasificación(232) (OT_STRCT_ELEMENT)	Unique
Categoría de conocimiento(230) (OT_KNWLDG_CAT)	realiza	es realizado por(712) (CT_SOA_REALIZES)	Requisito(387) (OT_REQUIREMENT)	Unique
Categoría de conocimiento(230) (OT_KNWLDG_CAT)	realizes	is realized by(664) (CT_ARCHIMATE_REALIZES)	Objetivo(86) (OT_OBJECTIVE)	Unique
Categoría de conocimiento(230) (OT_KNWLDG_CAT)	realizes	is realized by(664) (CT_ARCHIMATE_REALIZES)	Policy(237) (OT_POLICY)	Unique
Categoría de conocimiento(230) (OT_KNWLDG_CAT)	realizes	is realized by(664) (CT_ARCHIMATE_REALIZES)	Regla de actividad(360) (OT_BUSINESS_RULE)	Unique
Categoría de conocimiento(230) (OT_KNWLDG_CAT)	se refiere a	se refiere a (pasivo)(476) (CT_RELATES_TO)	Evento(18) (OT_EVT)	Unique



Source Object Type	Relationship Type (active)	Relationship Type (passive)	Target Object Type	Possible Number of Connections
Class(90) (OT_CLS)	abarca	pertenece a(155) (CT_CAN_SUBS_2)	Class(90) (OT_CLS)	Unique
Class(90) (OT_CLS)	accede a	es accedido por(102) (CT_ACS_2)	Class(90) (OT_CLS)	Unique
Class(90) (OT_CLS)	accesses	is accessed by(678) (CT_ARCHIMATE_ACCESSES)	Canal de distribución(269) (OT_SALES_CHANNEL)	Unique
Class(90) (OT_CLS)	accesses	is accessed by(678) (CT_ARCHIMATE_ACCESSES)	Clúster/Modelo de datos(14) (OT_CLST)	Unique
Class(90) (OT_CLS)	accesses	is accessed by(678) (CT_ARCHIMATE_ACCESSES)	Contrato(399) (OT_CONTRACT)	Unique
Class(90) (OT_CLS)	accesses	is accessed by(678) (CT_ARCHIMATE_ACCESSES)	Función(22) (OT_FUNC)	Unique
Class(90) (OT_CLS)	accesses	is accessed by(678) (CT_ARCHIMATE_ACCESSES)	Grupo(128) (OT_GRP)	Unique
Class(90) (OT_CLS)	accesses	is accessed by(678) (CT_ARCHIMATE_ACCESSES)	Portador de información(27) (OT_INFO_CARR)	Unique
Class(90) (OT_CLS)	accesses	is accessed by(678) (CT_ARCHIMATE_ACCESSES)	Rol(78) (OT_PERS_TYPE)	Unique



Source Object Type	Relationship Type (active)	Relationship Type (passive)	Target Object Type	Possible Number of Connections
Class(90) (OT_CLS)	accesses	is accessed by(678) (CT_ARCHIMATE_ACCESSSES)	Tipo de entidad(17) (OT_ENT_TYPE)	Unique
Class(90) (OT_CLS)	accesses	is accessed by(678) (CT_ARCHIMATE_ACCESSSES)	Tipo de función informática(105) (OT_DP_FUNC_TYPE)	Unique
Class(90) (OT_CLS)	accesses	is accessed by(678) (CT_ARCHIMATE_ACCESSSES)	Tipo de servicio(294) (OT_FUNC_CLUSTER)	Unique
Class(90) (OT_CLS)	accesses	is accessed by(678) (CT_ARCHIMATE_ACCESSSES)	Tipo de sistema de aplicación(6) (OT_APPL_SYS_TYPE)	Unique
Class(90) (OT_CLS)	accesses	is accessed by(678) (CT_ARCHIMATE_ACCESSSES)	Término técnico(58) (OT_TECH_TRM)	Unique
Class(90) (OT_CLS)	accesses	is accessed by(678) (CT_ARCHIMATE_ACCESSSES)	Unidad organizativa(43) (OT_ORG_UNIT)	Unique
Class(90) (OT_CLS)	aprovecha	es utilizado(478) (CT_USES_2)	Tipo de función informática(105) (OT_DP_FUNC_TYPE)	Unique
Class(90) (OT_CLS)	aprovecha	es utilizado(478) (CT_USES_2)	Tipo de servicio(294) (OT_FUNC_CLUSTER)	Unique
Class(90) (OT_CLS)	aprovecha	es utilizado(478) (CT_USES_2)	Tipo de sistema de aplicación(6) (OT_APPL_SYS_TYPE)	Unique



Source Object Type	Relationship Type (active)	Relationship Type (passive)	Target Object Type	Possible Number of Connections
Class(90) (OT_CLS)	envía datos a	recibe datos de(502) (CT_SENDS_3)	Tipo de sistema de aplicación(6) (OT_APPL_SYS_TYPE)	Unique
Class(90) (OT_CLS)	exchanges information with	exchanges information with(668) (CT_ARCHIMATE_EXCHNG_INFO)	Canal de distribución(269) (OT_SALES_CHANNEL)	Unique
Class(90) (OT_CLS)	exchanges information with	exchanges information with(668) (CT_ARCHIMATE_EXCHNG_INFO)	Class(90) (OT_CLS)	Unique
Class(90) (OT_CLS)	exchanges information with	exchanges information with(668) (CT_ARCHIMATE_EXCHNG_INFO)	Función(22) (OT_FUNC)	Unique
Class(90) (OT_CLS)	exchanges information with	exchanges information with(668) (CT_ARCHIMATE_EXCHNG_INFO)	Grupo(128) (OT_GRP)	Unique
Class(90) (OT_CLS)	exchanges information with	exchanges information with(668) (CT_ARCHIMATE_EXCHNG_INFO)	Regla(50) (OT_RULE)	Unique
Class(90) (OT_CLS)	exchanges information with	exchanges information with(668) (CT_ARCHIMATE_EXCHNG_INFO)	Rol(78) (OT_PERS_TYPE)	Unique



Source Object Type	Relationship Type (active)	Relationship Type (passive)	Target Object Type	Possible Number of Connections
Class(90) (OT_CLS)	exchanges information with	exchanges information with(668) (CT_ARCHIMATE_EXCHNG_INFO)	Tipo de componente de hardware(24) (OT_HW_CMP_T YPE)	Unique
Class(90) (OT_CLS)	exchanges information with	exchanges information with(668) (CT_ARCHIMATE_EXCHNG_INFO)	Tipo de nodo de red(40) (OT_NW_NODE_ TYPE)	Unique
Class(90) (OT_CLS)	exchanges information with	exchanges information with(668) (CT_ARCHIMATE_EXCHNG_INFO)	Unidad organizativa(43) (OT_ORG_UNIT)	Unique
Class(90) (OT_CLS)	generalizes	specializes(415) (CT_GENERAL)	Class(90) (OT_CLS)	Unique
Class(90) (OT_CLS)	is assigned to	has assignment(669)) (CT_ARCHIMATE_IS_ASSIGNED_TO)	Tipo de servicio(294) (OT_FUNC_CLUSTER)	Unique
Class(90) (OT_CLS)	is associated with	is associated with(662) (CT_ARCHIMATE_ASSOCIATION)	Canal de distribución(269)) (OT_SALES_CHANNEL)	Unique
Class(90) (OT_CLS)	is associated with	is associated with(662) (CT_ARCHIMATE_ASSOCIATION)	Categoría de conocimiento(230) (OT_KNWLDG_C AT)	Unique



Source Object Type	Relationship Type (active)	Relationship Type (passive)	Target Object Type	Possible Number of Connections
Class(90) (OT_CLS)	is associated with	is associated with(662) (CT_ARCHIMATE_ASSOCIATION)	Class(90) (OT_CLS)	Unique
Class(90) (OT_CLS)	is associated with	is associated with(662) (CT_ARCHIMATE_ASSOCIATION)	Clúster/Modelo de datos(14) (OT_CLST)	Unique
Class(90) (OT_CLS)	is associated with	is associated with(662) (CT_ARCHIMATE_ASSOCIATION)	Contrato(399) (OT_CONTRACT)	Unique
Class(90) (OT_CLS)	is associated with	is associated with(662) (CT_ARCHIMATE_ASSOCIATION)	Controlador(400) (OT_DRIVER)	Unique
Class(90) (OT_CLS)	is associated with	is associated with(662) (CT_ARCHIMATE_ASSOCIATION)	Emplazamiento(54) (OT_LOC)	Unique
Class(90) (OT_CLS)	is associated with	is associated with(662) (CT_ARCHIMATE_ASSOCIATION)	Evaluación(405) (OT_ASSESSMENT)	Unique
Class(90) (OT_CLS)	is associated with	is associated with(662) (CT_ARCHIMATE_ASSOCIATION)	Evento(18) (OT_EVT)	Unique
Class(90) (OT_CLS)	is associated with	is associated with(662) (CT_ARCHIMATE_ASSOCIATION)	Facultad(293) (OT_IS_FUNC)	Unique
Class(90) (OT_CLS)	is associated with	is associated with(662) (CT_ARCHIMATE_ASSOCIATION)	Función(22) (OT_FUNC)	Unique



Source Object Type	Relationship Type (active)	Relationship Type (passive)	Target Object Type	Possible Number of Connections
Class(90) (OT_CLS)	is associated with	is associated with(662) (CT_ARCHIMATE_ASSOCIATION)	Grupo(128) (OT_GRP)	Unique
Class(90) (OT_CLS)	is associated with	is associated with(662) (CT_ARCHIMATE_ASSOCIATION)	Instancia de evento(143) (OT_EV_INST)	Unique
Class(90) (OT_CLS)	is associated with	is associated with(662) (CT_ARCHIMATE_ASSOCIATION)	Necesidad(267) (OT_WANT)	Unique
Class(90) (OT_CLS)	is associated with	is associated with(662) (CT_ARCHIMATE_ASSOCIATION)	Objetivo(86) (OT_OBJECTIVE)	Unique
Class(90) (OT_CLS)	is associated with	is associated with(662) (CT_ARCHIMATE_ASSOCIATION)	Policy(237) (OT_POLICY)	Unique
Class(90) (OT_CLS)	is associated with	is associated with(662) (CT_ARCHIMATE_ASSOCIATION)	Portador de información(27) (OT_INFO_CARR)	Unique
Class(90) (OT_CLS)	is associated with	is associated with(662) (CT_ARCHIMATE_ASSOCIATION)	Prestación/Producto(153) (OT_PERF)	Unique
Class(90) (OT_CLS)	is associated with	is associated with(662) (CT_ARCHIMATE_ASSOCIATION)	Regla de actividad(360) (OT_BUSINESS_RULE)	Unique
Class(90) (OT_CLS)	is associated with	is associated with(662) (CT_ARCHIMATE_ASSOCIATION)	Requisito(387) (OT_REQUIREMENT)	Unique



Source Object Type	Relationship Type (active)	Relationship Type (passive)	Target Object Type	Possible Number of Connections
Class(90) (OT_CLS)	is associated with	is associated with(662) (CT_ARCHIMATE_ASSOCIATION)	Rol(78) (OT_PERS_TYPE)	Unique
Class(90) (OT_CLS)	is associated with	is associated with(662) (CT_ARCHIMATE_ASSOCIATION)	Tarea(137) (OT_FUNC_INST)	Unique
Class(90) (OT_CLS)	is associated with	is associated with(662) (CT_ARCHIMATE_ASSOCIATION)	Tipo de componente de hardware(24) (OT_HW_CMP_TYPE)	Unique
Class(90) (OT_CLS)	is associated with	is associated with(662) (CT_ARCHIMATE_ASSOCIATION)	Tipo de conexión de red(81) (OT_NW_LINE_TYPE)	Unique
Class(90) (OT_CLS)	is associated with	is associated with(662) (CT_ARCHIMATE_ASSOCIATION)	Tipo de entidad(17) (OT_ENT_TYPE)	Unique
Class(90) (OT_CLS)	is associated with	is associated with(662) (CT_ARCHIMATE_ASSOCIATION)	Tipo de función informática(105) (OT_DP_FUNC_TYPE)	Unique
Class(90) (OT_CLS)	is associated with	is associated with(662) (CT_ARCHIMATE_ASSOCIATION)	Tipo de nodo de red(40) (OT_NW_NODE_TYPE)	Unique
Class(90) (OT_CLS)	is associated with	is associated with(662) (CT_ARCHIMATE_ASSOCIATION)	Tipo de red(39) (OT_NW_TYPE)	Unique



Source Object Type	Relationship Type (active)	Relationship Type (passive)	Target Object Type	Possible Number of Connections
Class(90) (OT_CLS)	is associated with	is associated with(662) (CT_ARCHIMATE_ASSOCIATION)	Tipo de servicio(294) (OT_FUNC_CLUSTER)	Unique
Class(90) (OT_CLS)	is associated with	is associated with(662) (CT_ARCHIMATE_ASSOCIATION)	Tipo de sistema de aplicación(6) (OT_APPL_SYSTYPE)	Unique
Class(90) (OT_CLS)	is associated with	is associated with(662) (CT_ARCHIMATE_ASSOCIATION)	Término técnico(58) (OT_TECH_TRM)	Unique
Class(90) (OT_CLS)	is associated with	is associated with(662) (CT_ARCHIMATE_ASSOCIATION)	Unidad organizativa(43) (OT_ORG_UNIT)	Unique
Class(90) (OT_CLS)	is associated with	is associated with(662) (CT_ARCHIMATE_ASSOCIATION)	Vacío(397) (OT_GAP)	Unique
Class(90) (OT_CLS)	is composed of	is part of(667) (CT_ARCHIMATE_IS_COMPOSED_OF)	Class(90) (OT_CLS)	Unique
Class(90) (OT_CLS)	pertenece a	abarca(87) (CT_BELONGS_TO_1)	Elemento de clasificación(232) (OT_STRCT_ELEMENT)	Unique
Class(90) (OT_CLS)	realiza	es realizado por(712) (CT_SOA_REALIZES)	Requisito(387) (OT_REQUIREMENT)	Unique



Source Object Type	Relationship Type (active)	Relationship Type (passive)	Target Object Type	Possible Number of Connections
Class(90) (OT_CLS)	realizes	is realized by(664) (CT_ARCHIMATE_REALIZES)	Objetivo(86) (OT_OBJECTIVE)	Unique
Class(90) (OT_CLS)	realizes	is realized by(664) (CT_ARCHIMATE_REALIZES)	Policy(237) (OT_POLICY)	Unique
Class(90) (OT_CLS)	realizes	is realized by(664) (CT_ARCHIMATE_REALIZES)	Regla de actividad(360) (OT_BUSINESS_RULE)	Unique
Class(90) (OT_CLS)	se encuentra sobre	tiene informaciones sobre(86) (CT_LIES_ON)	Portador de información(27) (OT_INFO_CARR)	Unique
Class(90) (OT_CLS)	triggers	is triggered by(677) (CT_ARCHIMATE_TRIGGERS)	Canal de distribución(269) (OT_SALES_CHANNEL)	Unique
Class(90) (OT_CLS)	triggers	is triggered by(677) (CT_ARCHIMATE_TRIGGERS)	Class(90) (OT_CLS)	Unique
Class(90) (OT_CLS)	triggers	is triggered by(677) (CT_ARCHIMATE_TRIGGERS)	Función(22) (OT_FUNC)	Unique
Class(90) (OT_CLS)	triggers	is triggered by(677) (CT_ARCHIMATE_TRIGGERS)	Grupo(128) (OT_GRP)	Unique



Source Object Type	Relationship Type (active)	Relationship Type (passive)	Target Object Type	Possible Number of Connections
Class(90) (OT_CLS)	triggers	is triggered by(677) (CT_ARCHIMATE_TRIGGERS)	Regla(50) (OT_RULE)	Unique
Class(90) (OT_CLS)	triggers	is triggered by(677) (CT_ARCHIMATE_TRIGGERS)	Rol(78) (OT_PERS_TYPE)	Unique
Class(90) (OT_CLS)	triggers	is triggered by(677) (CT_ARCHIMATE_TRIGGERS)	Tipo de componente de hardware(24) (OT_HW_CMP_TYPE)	Unique
Class(90) (OT_CLS)	triggers	is triggered by(677) (CT_ARCHIMATE_TRIGGERS)	Tipo de nodo de red(40) (OT_NW_NODE_TYPE)	Unique
Class(90) (OT_CLS)	triggers	is triggered by(677) (CT_ARCHIMATE_TRIGGERS)	Tipo de sistema de aplicación(6) (OT_APPL_SYS_TYPE)	Unique
Class(90) (OT_CLS)	triggers	is triggered by(677) (CT_ARCHIMATE_TRIGGERS)	Unidad organizativa(43) (OT_ORG_UNIT)	Unique
Class(90) (OT_CLS)	uses	is used by(663) (CT_ARCHIMATE_IS_USED_BY)	Canal de distribución(269) (OT_SALES_CHANNEL)	Unique
Class(90) (OT_CLS)	uses	is used by(360) (CT_USE_5)	Class(90) (OT_CLS)	Unique
Class(90) (OT_CLS)	uses	is used by(663) (CT_ARCHIMATE_IS_USED_BY)	Función(22) (OT_FUNC)	Unique



Source Object Type	Relationship Type (active)	Relationship Type (passive)	Target Object Type	Possible Number of Connections
Class(90) (OT_CLS)	uses	is used by(663) (CT_ARCHIMATE _IS_USED_BY)	Grupo(128) (OT_GRP)	Unique
Class(90) (OT_CLS)	uses	is used by(663) (CT_ARCHIMATE _IS_USED_BY)	Portador de información(27) (OT_INFO_CARR)	Unique
Class(90) (OT_CLS)	uses	is used by(663) (CT_ARCHIMATE _IS_USED_BY)	Prestación/Produ cto(153) (OT_PERF)	Unique
Class(90) (OT_CLS)	uses	is used by(663) (CT_ARCHIMATE _IS_USED_BY)	Rol(78) (OT_PERS_TYPE)	Unique
Class(90) (OT_CLS)	uses	is used by(663) (CT_ARCHIMATE _IS_USED_BY)	Tipo de componente de hardware(24) (OT_HW_CMP_T YPE)	Unique
Class(90) (OT_CLS)	uses	is used by(663) (CT_ARCHIMATE _IS_USED_BY)	Tipo de nodo de red(40) (OT_NW_NODE_ TYPE)	Unique
Class(90) (OT_CLS)	uses	is used by(663) (CT_ARCHIMATE _IS_USED_BY)	Unidad organizativa(43) (OT_ORG_UNIT)	Unique
Clúster/Modelo de datos(14) (OT_CLST)	aggregates	is aggregated by(673) (CT_ARCHIMATE _AGGREGATES)	Contrato(399) (OT_CONTRACT)	Unique
Clúster/Modelo de datos(14) (OT_CLST)	aggregates	is aggregated by(673) (CT_ARCHIMATE _AGGREGATES)	Término técnico(58) (OT_TECH_TRM)	Unique



Source Object Type	Relationship Type (active)	Relationship Type (passive)	Target Object Type	Possible Number of Connections
Clúster/Modelo de datos(14) (OT_CLST)	consiste en	es parte de(85) (CT_CONS_OF_2)	Clúster/Modelo de datos(14) (OT_CLST)	Unique
Clúster/Modelo de datos(14) (OT_CLST)	es generalización de	es especialización de(479) (CT_GENERAL_2)	Clúster/Modelo de datos(14) (OT_CLST)	Unique
Clúster/Modelo de datos(14) (OT_CLST)	es generalización de	es especialización de(479) (CT_GENERAL_2)	Contrato(399) (OT_CONTRACT)	Unique
Clúster/Modelo de datos(14) (OT_CLST)	es generalización de	es especialización de(479) (CT_GENERAL_2)	Término técnico(58) (OT_TECH_TRM)	Unique
Clúster/Modelo de datos(14) (OT_CLST)	is associated with	is associated with(662) (CT_ARCHIMATE_ASSOCIATION)	Canal de distribución(269) (OT_SALES_CHANNEL)	Unique
Clúster/Modelo de datos(14) (OT_CLST)	is associated with	is associated with(662) (CT_ARCHIMATE_ASSOCIATION)	Categoría de conocimiento(230) (OT_KNWLDG_CATEGORY)	Unique
Clúster/Modelo de datos(14) (OT_CLST)	is associated with	is associated with(662) (CT_ARCHIMATE_ASSOCIATION)	Class(90) (OT_CLS)	Unique
Clúster/Modelo de datos(14) (OT_CLST)	is associated with	is associated with(662) (CT_ARCHIMATE_ASSOCIATION)	Clúster/Modelo de datos(14) (OT_CLST)	Unique



Source Object Type	Relationship Type (active)	Relationship Type (passive)	Target Object Type	Possible Number of Connections
Clúster/Modelo de datos(14) (OT_CLST)	is associated with	is associated with(662) (CT_ARCHIMATE_ASSOCIATION)	Contrato(399) (OT_CONTRACT)	Unique
Clúster/Modelo de datos(14) (OT_CLST)	is associated with	is associated with(662) (CT_ARCHIMATE_ASSOCIATION)	Controlador(400) (OT_DRIVER)	Unique
Clúster/Modelo de datos(14) (OT_CLST)	is associated with	is associated with(662) (CT_ARCHIMATE_ASSOCIATION)	Emplazamiento(54) (OT_LOC)	Unique
Clúster/Modelo de datos(14) (OT_CLST)	is associated with	is associated with(662) (CT_ARCHIMATE_ASSOCIATION)	Evaluación(405) (OT_ASSESSMENT)	Unique
Clúster/Modelo de datos(14) (OT_CLST)	is associated with	is associated with(662) (CT_ARCHIMATE_ASSOCIATION)	Evento(18) (OT_EVT)	Unique
Clúster/Modelo de datos(14) (OT_CLST)	is associated with	is associated with(662) (CT_ARCHIMATE_ASSOCIATION)	Facultad(293) (OT_IS_FUNC)	Unique
Clúster/Modelo de datos(14) (OT_CLST)	is associated with	is associated with(662) (CT_ARCHIMATE_ASSOCIATION)	Función(22) (OT_FUNC)	Unique
Clúster/Modelo de datos(14) (OT_CLST)	is associated with	is associated with(662) (CT_ARCHIMATE_ASSOCIATION)	Grupo(128) (OT_GRP)	Unique
Clúster/Modelo de datos(14) (OT_CLST)	is associated with	is associated with(662) (CT_ARCHIMATE_ASSOCIATION)	Instancia de evento(143) (OT_EV_INST)	Unique



Source Object Type	Relationship Type (active)	Relationship Type (passive)	Target Object Type	Possible Number of Connections
Clúster/Modelo de datos(14) (OT_CLST)	is associated with	is associated with(662) (CT_ARCHIMATE_ASSOCIATION)	Necesidad(267) (OT_WANT)	Unique
Clúster/Modelo de datos(14) (OT_CLST)	is associated with	is associated with(662) (CT_ARCHIMATE_ASSOCIATION)	Objetivo(86) (OT_OBJECTIVE)	Unique
Clúster/Modelo de datos(14) (OT_CLST)	is associated with	is associated with(662) (CT_ARCHIMATE_ASSOCIATION)	Policy(237) (OT_POLICY)	Unique
Clúster/Modelo de datos(14) (OT_CLST)	is associated with	is associated with(662) (CT_ARCHIMATE_ASSOCIATION)	Portador de información(27) (OT_INFO_CARR)	Unique
Clúster/Modelo de datos(14) (OT_CLST)	is associated with	is associated with(662) (CT_ARCHIMATE_ASSOCIATION)	Prestación/Producto(153) (OT_PERF)	Unique
Clúster/Modelo de datos(14) (OT_CLST)	is associated with	is associated with(662) (CT_ARCHIMATE_ASSOCIATION)	Requisito(387) (OT_REQUIREMENT)	Unique
Clúster/Modelo de datos(14) (OT_CLST)	is associated with	is associated with(662) (CT_ARCHIMATE_ASSOCIATION)	Rol(78) (OT_PERS_TYPE)	Unique
Clúster/Modelo de datos(14) (OT_CLST)	is associated with	is associated with(662) (CT_ARCHIMATE_ASSOCIATION)	Tarea(137) (OT_FUNC_INST)	Unique



Source Object Type	Relationship Type (active)	Relationship Type (passive)	Target Object Type	Possible Number of Connections
Clúster/Modelo de datos(14) (OT_CLST)	is associated with	is associated with(662) (CT_ARCHIMATE_ASSOCIATION)	Tipo de componente de hardware(24) (OT_HW_CMP_T YPE)	Unique
Clúster/Modelo de datos(14) (OT_CLST)	is associated with	is associated with(662) (CT_ARCHIMATE_ASSOCIATION)	Tipo de conexión de red(81) (OT_NW_LINE_T YPE)	Unique
Clúster/Modelo de datos(14) (OT_CLST)	is associated with	is associated with(662) (CT_ARCHIMATE_ASSOCIATION)	Tipo de entidad(17) (OT_ENT_T YPE)	Unique
Clúster/Modelo de datos(14) (OT_CLST)	is associated with	is associated with(662) (CT_ARCHIMATE_ASSOCIATION)	Tipo de función informática(105) (OT_DP_FUNC_T YPE)	Unique
Clúster/Modelo de datos(14) (OT_CLST)	is associated with	is associated with(662) (CT_ARCHIMATE_ASSOCIATION)	Tipo de nodo de red(40) (OT_NW_NODE_ TYPE)	Unique
Clúster/Modelo de datos(14) (OT_CLST)	is associated with	is associated with(662) (CT_ARCHIMATE_ASSOCIATION)	Tipo de red(39) (OT_NW_T YPE)	Unique
Clúster/Modelo de datos(14) (OT_CLST)	is associated with	is associated with(662) (CT_ARCHIMATE_ASSOCIATION)	Tipo de servicio(294) (OT_FUNC_CLUS TER)	Unique
Clúster/Modelo de datos(14) (OT_CLST)	is associated with	is associated with(662) (CT_ARCHIMATE_ASSOCIATION)	Tipo de sistema de aplicación(6) (OT_APPL_SYS_ TYPE)	Unique



Source Object Type	Relationship Type (active)	Relationship Type (passive)	Target Object Type	Possible Number of Connections
Clúster/Modelo de datos(14) (OT_CLST)	is associated with	is associated with(662) (CT_ARCHIMATE_ASSOCIATION)	Término técnico(58) (OT_TECH_TRM)	Unique
Clúster/Modelo de datos(14) (OT_CLST)	is associated with	is associated with(662) (CT_ARCHIMATE_ASSOCIATION)	Unidad organizativa(43) (OT_ORG_UNIT)	Unique
Clúster/Modelo de datos(14) (OT_CLST)	is associated with	is associated with(662) (CT_ARCHIMATE_ASSOCIATION)	Vacío(397) (OT_GAP)	Unique
Clúster/Modelo de datos(14) (OT_CLST)	is composed of	is part of(667) (CT_ARCHIMATE_IS_COMPOSED_OF)	Clúster/Modelo de datos(14) (OT_CLST)	Unique
Clúster/Modelo de datos(14) (OT_CLST)	is composed of	is part of(667) (CT_ARCHIMATE_IS_COMPOSED_OF)	Contrato(399) (OT_CONTRACT)	Unique
Clúster/Modelo de datos(14) (OT_CLST)	is composed of	is part of(667) (CT_ARCHIMATE_IS_COMPOSED_OF)	Término técnico(58) (OT_TECH_TRM)	Unique
Clúster/Modelo de datos(14) (OT_CLST)	pertenece a	abarca(87) (CT_BELONGS_TO_1)	Elemento de clasificación(232) (OT_STRCT_ELEMENT)	Unique
Clúster/Modelo de datos(14) (OT_CLST)	realiza	es realizado por(712) (CT_SOA_REALIZES)	Requisito(387) (OT_REQUIREMENT)	Unique



Source Object Type	Relationship Type (active)	Relationship Type (passive)	Target Object Type	Possible Number of Connections
Clúster/Modelo de datos(14) (OT_CLST)	realizes	is realized by(664) (CT_ARCHIMATE_REALIZES)	Objetivo(86) (OT_OBJECTIVE)	Unique
Clúster/Modelo de datos(14) (OT_CLST)	realizes	is realized by(664) (CT_ARCHIMATE_REALIZES)	Policy(237) (OT_POLICY)	Unique
Clúster/Modelo de datos(14) (OT_CLST)	realizes	is realized by(664) (CT_ARCHIMATE_REALIZES)	Regla de actividad(360) (OT_BUSINESS_RULE)	Unique
Clúster/Modelo de datos(14) (OT_CLST)	se encuentra sobre	tiene informaciones sobre(86) (CT_LIES_ON)	Portador de información(27) (OT_INFO_CARR)	Unique
Clúster/Modelo de datos(14) (OT_CLST)	uses	is used by(663) (CT_ARCHIMATE_IS_USED_BY)	Class(90) (OT_CLS)	Unique
Clúster/Modelo de datos(14) (OT_CLST)	uses	is used by(663) (CT_ARCHIMATE_IS_USED_BY)	Tipo de componente de hardware(24) (OT_HW_CMP_T YPE)	Unique
Clúster/Modelo de datos(14) (OT_CLST)	uses	is used by(663) (CT_ARCHIMATE_IS_USED_BY)	Tipo de función informática(105) (OT_DP_FUNC_T YPE)	Unique
Clúster/Modelo de datos(14) (OT_CLST)	uses	is used by(663) (CT_ARCHIMATE_IS_USED_BY)	Tipo de nodo de red(40) (OT_NW_NODE_ TYPE)	Unique
Clúster/Modelo de datos(14) (OT_CLST)	uses	is used by(663) (CT_ARCHIMATE_IS_USED_BY)	Tipo de servicio(294) (OT_FUNC_CLUS TER)	Unique



Source Object Type	Relationship Type (active)	Relationship Type (passive)	Target Object Type	Possible Number of Connections
Clúster/Modelo de datos(14) (OT_CLST)	uses	is used by(663) (CT_ARCHIMATE_IS_USED_BY)	Tipo de sistema de aplicación(6) (OT_APPL_SYS_TYPE)	Unique
Contrato(399) (OT_CONTRACT)	accesses	is accessed by(678) (CT_ARCHIMATE_ACCESSES)	Portador de información(27) (OT_INFO_CARR)	Unique
Contrato(399) (OT_CONTRACT)	aggregates	is aggregated by(673) (CT_ARCHIMATE_AGGREGATES)	Clúster/Modelo de datos(14) (OT_CLST)	Unique
Contrato(399) (OT_CONTRACT)	aggregates	is aggregated by(673) (CT_ARCHIMATE_AGGREGATES)	Contrato(399) (OT_CONTRACT)	Unique
Contrato(399) (OT_CONTRACT)	es generalización de	es especialización de(479) (CT_GENERAL_2)	Clúster/Modelo de datos(14) (OT_CLST)	Unique
Contrato(399) (OT_CONTRACT)	es generalización de	es especialización de(479) (CT_GENERAL_2)	Contrato(399) (OT_CONTRACT)	Unique
Contrato(399) (OT_CONTRACT)	is associated with	is associated with(662) (CT_ARCHIMATE_ASSOCIATION)	Canal de distribución(269) (OT_SALES_CHANNEL)	Unique
Contrato(399) (OT_CONTRACT)	is associated with	is associated with(662) (CT_ARCHIMATE_ASSOCIATION)	Categoría de conocimiento(230) (OT_KNWLDG_CATEGORY)	Unique



Source Object Type	Relationship Type (active)	Relationship Type (passive)	Target Object Type	Possible Number of Connections
Contrato(399) (OT_CONTRACT)	is associated with	is associated with(662) (CT_ARCHIMATE_ASSOCIATION)	Class(90) (OT_CLS)	Unique
Contrato(399) (OT_CONTRACT)	is associated with	is associated with(662) (CT_ARCHIMATE_ASSOCIATION)	Clúster/Modelo de datos(14) (OT_CLST)	Unique
Contrato(399) (OT_CONTRACT)	is associated with	is associated with(662) (CT_ARCHIMATE_ASSOCIATION)	Contrato(399) (OT_CONTRACT)	Unique
Contrato(399) (OT_CONTRACT)	is associated with	is associated with(662) (CT_ARCHIMATE_ASSOCIATION)	Controlador(400) (OT_DRIVER)	Unique
Contrato(399) (OT_CONTRACT)	is associated with	is associated with(662) (CT_ARCHIMATE_ASSOCIATION)	Emplazamiento(54) (OT_LOC)	Unique
Contrato(399) (OT_CONTRACT)	is associated with	is associated with(662) (CT_ARCHIMATE_ASSOCIATION)	Evaluación(405) (OT_ASSESSMENT)	Unique
Contrato(399) (OT_CONTRACT)	is associated with	is associated with(662) (CT_ARCHIMATE_ASSOCIATION)	Evento(18) (OT_EVT)	Unique
Contrato(399) (OT_CONTRACT)	is associated with	is associated with(662) (CT_ARCHIMATE_ASSOCIATION)	Facultad(293) (OT_IS_FUNC)	Unique
Contrato(399) (OT_CONTRACT)	is associated with	is associated with(662) (CT_ARCHIMATE_ASSOCIATION)	Función(22) (OT_FUNC)	Unique



Source Object Type	Relationship Type (active)	Relationship Type (passive)	Target Object Type	Possible Number of Connections
Contrato(399) (OT_CONTRACT)	is associated with	is associated with(662) (CT_ARCHIMATE_ASSOCIATION)	Grupo(128) (OT_GRP)	Unique
Contrato(399) (OT_CONTRACT)	is associated with	is associated with(662) (CT_ARCHIMATE_ASSOCIATION)	Instancia de evento(143) (OT_EV_INST)	Unique
Contrato(399) (OT_CONTRACT)	is associated with	is associated with(662) (CT_ARCHIMATE_ASSOCIATION)	Necesidad(267) (OT_WANT)	Unique
Contrato(399) (OT_CONTRACT)	is associated with	is associated with(662) (CT_ARCHIMATE_ASSOCIATION)	Objetivo(86) (OT_OBJECTIVE)	Unique
Contrato(399) (OT_CONTRACT)	is associated with	is associated with(662) (CT_ARCHIMATE_ASSOCIATION)	Policy(237) (OT_POLICY)	Unique
Contrato(399) (OT_CONTRACT)	is associated with	is associated with(662) (CT_ARCHIMATE_ASSOCIATION)	Portador de información(27) (OT_INFO_CARR)	Unique
Contrato(399) (OT_CONTRACT)	is associated with	is associated with(662) (CT_ARCHIMATE_ASSOCIATION)	Prestación/Producto(153) (OT_PERF)	Unique
Contrato(399) (OT_CONTRACT)	is associated with	is associated with(662) (CT_ARCHIMATE_ASSOCIATION)	Regla de actividad(360) (OT_BUSINESS_RULE)	Unique
Contrato(399) (OT_CONTRACT)	is associated with	is associated with(662) (CT_ARCHIMATE_ASSOCIATION)	Requisito(387) (OT_REQUIREMENT)	Unique



Source Object Type	Relationship Type (active)	Relationship Type (passive)	Target Object Type	Possible Number of Connections
Contrato(399) (OT_CONTRACT)	is associated with	is associated with(662) (CT_ARCHIMATE_ASSOCIATION)	Rol(78) (OT_PERS_TYPE)	Unique
Contrato(399) (OT_CONTRACT)	is associated with	is associated with(662) (CT_ARCHIMATE_ASSOCIATION)	Tarea(137) (OT_FUNC_INST)	Unique
Contrato(399) (OT_CONTRACT)	is associated with	is associated with(662) (CT_ARCHIMATE_ASSOCIATION)	Tipo de componente de hardware(24) (OT_HW_CMP_TYPE)	Unique
Contrato(399) (OT_CONTRACT)	is associated with	is associated with(662) (CT_ARCHIMATE_ASSOCIATION)	Tipo de conexión de red(81) (OT_NW_LINE_TYPE)	Unique
Contrato(399) (OT_CONTRACT)	is associated with	is associated with(662) (CT_ARCHIMATE_ASSOCIATION)	Tipo de entidad(17) (OT_ENT_TYPE)	Unique
Contrato(399) (OT_CONTRACT)	is associated with	is associated with(662) (CT_ARCHIMATE_ASSOCIATION)	Tipo de función informática(105) (OT_DP_FUNC_TYPE)	Unique
Contrato(399) (OT_CONTRACT)	is associated with	is associated with(662) (CT_ARCHIMATE_ASSOCIATION)	Tipo de nodo de red(40) (OT_NW_NODE_TYPE)	Unique
Contrato(399) (OT_CONTRACT)	is associated with	is associated with(662) (CT_ARCHIMATE_ASSOCIATION)	Tipo de red(39) (OT_NW_TYPE)	Unique



Source Object Type	Relationship Type (active)	Relationship Type (passive)	Target Object Type	Possible Number of Connections
Contrato(399) (OT_CONTRACT)	is associated with	is associated with(662) (CT_ARCHIMATE_ASSOCIATION)	Tipo de servicio(294) (OT_FUNC_CLUSTER)	Unique
Contrato(399) (OT_CONTRACT)	is associated with	is associated with(662) (CT_ARCHIMATE_ASSOCIATION)	Tipo de sistema de aplicación(6) (OT_APPL_SYSTYPE)	Unique
Contrato(399) (OT_CONTRACT)	is associated with	is associated with(662) (CT_ARCHIMATE_ASSOCIATION)	Unidad organizativa(43) (OT_ORG_UNIT)	Unique
Contrato(399) (OT_CONTRACT)	is associated with	is associated with(662) (CT_ARCHIMATE_ASSOCIATION)	Vacío(397) (OT_GAP)	Unique
Contrato(399) (OT_CONTRACT)	is composed of	is part of(667) (CT_ARCHIMATE_IS_COMPOSED_OF)	Clúster/Modelo de datos(14) (OT_CLST)	Unique
Contrato(399) (OT_CONTRACT)	is composed of	is part of(667) (CT_ARCHIMATE_IS_COMPOSED_OF)	Contrato(399) (OT_CONTRACT)	Unique
Contrato(399) (OT_CONTRACT)	pertenece a	abarca(87) (CT_BELONGS_TO_1)	Elemento de clasificación(232) (OT_STRCT_ELEMENT)	Unique
Contrato(399) (OT_CONTRACT)	realiza	es realizado por(712) (CT_SOA_REALIZES)	Requisito(387) (OT_REQUIREMENT)	Unique



Source Object Type	Relationship Type (active)	Relationship Type (passive)	Target Object Type	Possible Number of Connections
Contrato(399) (OT_CONTRACT)	realizes	is realized by(664) (CT_ARCHIMATE_REALIZES)	Objetivo(86) (OT_OBJECTIVE)	Unique
Contrato(399) (OT_CONTRACT)	realizes	is realized by(664) (CT_ARCHIMATE_REALIZES)	Policy(237) (OT_POLICY)	Unique
Contrato(399) (OT_CONTRACT)	realizes	is realized by(664) (CT_ARCHIMATE_REALIZES)	Regla de actividad(360) (OT_BUSINESS_RULE)	Unique
Contrato(399) (OT_CONTRACT)	se encuentra en	es emplazamiento de(12) (CT_IS_LOC_AT_1)	Emplazamiento(54) (OT_LOC)	Unique
Contrato(399) (OT_CONTRACT)	se encuentra sobre	tiene informaciones sobre(86) (CT_LIES_ON)	Portador de información(27) (OT_INFO_CARR)	Unique
Contrato(399) (OT_CONTRACT)	uses	is used by(663) (CT_ARCHIMATE_IS_USED_BY)	Class(90) (OT_CLS)	Unique
Contrato(399) (OT_CONTRACT)	uses	is used by(663) (CT_ARCHIMATE_IS_USED_BY)	Tipo de componente de hardware(24) (OT_HW_CMP_TYPE)	Unique
Contrato(399) (OT_CONTRACT)	uses	is used by(663) (CT_ARCHIMATE_IS_USED_BY)	Tipo de función informática(105) (OT_DP_FUNC_TYPE)	Unique



Source Object Type	Relationship Type (active)	Relationship Type (passive)	Target Object Type	Possible Number of Connections
Contrato(399) (OT_CONTRACT)	uses	is used by(663) (CT_ARCHIMATE_IS_USED_BY)	Tipo de nodo de red(40) (OT_NW_NODE_TYPE)	Unique
Contrato(399) (OT_CONTRACT)	uses	is used by(663) (CT_ARCHIMATE_IS_USED_BY)	Tipo de servicio(294) (OT_FUNC_CLUSTER)	Unique
Contrato(399) (OT_CONTRACT)	uses	is used by(663) (CT_ARCHIMATE_IS_USED_BY)	Tipo de sistema de aplicación(6) (OT_APPL_SYS_TYPE)	Unique
Controlador(400) (OT_DRIVER)	es generalización de	es especialización de(479) (CT_GENERAL_2)	Controlador(400) (OT_DRIVER)	Unique
Controlador(400) (OT_DRIVER)	incluye	pertenece a(449) (CT_INCLUDES)	Controlador(400) (OT_DRIVER)	Unique
Controlador(400) (OT_DRIVER)	influye	está influido por(571) (CT_INFLUENCES)	Controlador(400) (OT_DRIVER)	Unique
Controlador(400) (OT_DRIVER)	influye	está influido por(571) (CT_INFLUENCES)	Evaluación(405) (OT_ASSESSMENT)	Unique
Controlador(400) (OT_DRIVER)	influye	está influido por(571) (CT_INFLUENCES)	Necesidad(267) (OT_WANT)	Unique
Controlador(400) (OT_DRIVER)	influye	está influido por(571) (CT_INFLUENCES)	Objetivo(86) (OT_OBJECTIVE)	Unique



Source Object Type	Relationship Type (active)	Relationship Type (passive)	Target Object Type	Possible Number of Connections
Controlador(400) (OT_DRIVER)	influye	está influido por(571) (CT_INFLUENCES)	Policy(237) (OT_POLICY)	Unique
Controlador(400) (OT_DRIVER)	influye	está influido por(571) (CT_INFLUENCES)	Regla de actividad(360) (OT_BUSINESS_RULE)	Unique
Controlador(400) (OT_DRIVER)	influye	está influido por(571) (CT_INFLUENCES)	Requisito(387) (OT_REQUIREMENT)	Unique
Controlador(400) (OT_DRIVER)	is associated with	is associated with(662) (CT_ARCHIMATE_ASSOCIATION)	Canal de distribución(269) (OT_SALES_CHANNEL)	Unique
Controlador(400) (OT_DRIVER)	is associated with	is associated with(662) (CT_ARCHIMATE_ASSOCIATION)	Categoría de conocimiento(230) (OT_KNWLDG_CATEGORY)	Unique
Controlador(400) (OT_DRIVER)	is associated with	is associated with(662) (CT_ARCHIMATE_ASSOCIATION)	Class(90) (OT_CLS)	Unique
Controlador(400) (OT_DRIVER)	is associated with	is associated with(662) (CT_ARCHIMATE_ASSOCIATION)	Clúster/Modelo de datos(14) (OT_CLST)	Unique
Controlador(400) (OT_DRIVER)	is associated with	is associated with(662) (CT_ARCHIMATE_ASSOCIATION)	Contrato(399) (OT_CONTRACT)	Unique



Source Object Type	Relationship Type (active)	Relationship Type (passive)	Target Object Type	Possible Number of Connections
Controlador(400) (OT_DRIVER)	is associated with	is associated with(662) (CT_ARCHIMATE_ASSOCIATION)	Controlador(400) (OT_DRIVER)	Unique
Controlador(400) (OT_DRIVER)	is associated with	is associated with(662) (CT_ARCHIMATE_ASSOCIATION)	Emplazamiento(54) (OT_LOC)	Unique
Controlador(400) (OT_DRIVER)	is associated with	is associated with(662) (CT_ARCHIMATE_ASSOCIATION)	Evaluación(405) (OT_ASSESSMENT)	Unique
Controlador(400) (OT_DRIVER)	is associated with	is associated with(662) (CT_ARCHIMATE_ASSOCIATION)	Evento(18) (OT_EVT)	Unique
Controlador(400) (OT_DRIVER)	is associated with	is associated with(662) (CT_ARCHIMATE_ASSOCIATION)	Facultad(293) (OT_IS_FUNC)	Unique
Controlador(400) (OT_DRIVER)	is associated with	is associated with(662) (CT_ARCHIMATE_ASSOCIATION)	Función(22) (OT_FUNC)	Unique
Controlador(400) (OT_DRIVER)	is associated with	is associated with(662) (CT_ARCHIMATE_ASSOCIATION)	Grupo(128) (OT_GRP)	Unique
Controlador(400) (OT_DRIVER)	is associated with	is associated with(662) (CT_ARCHIMATE_ASSOCIATION)	Instancia de evento(143) (OT_EV_INST)	Unique
Controlador(400) (OT_DRIVER)	is associated with	is associated with(662) (CT_ARCHIMATE_ASSOCIATION)	Necesidad(267) (OT_WANT)	Unique



Source Object Type	Relationship Type (active)	Relationship Type (passive)	Target Object Type	Possible Number of Connections
Controlador(400) (OT_DRIVER)	is associated with	is associated with(662) (CT_ARCHIMATE_ASSOCIATION)	Objetivo(86) (OT_OBJECTIVE)	Unique
Controlador(400) (OT_DRIVER)	is associated with	is associated with(662) (CT_ARCHIMATE_ASSOCIATION)	Policy(237) (OT_POLICY)	Unique
Controlador(400) (OT_DRIVER)	is associated with	is associated with(662) (CT_ARCHIMATE_ASSOCIATION)	Portador de información(27) (OT_INFO_CARR)	Unique
Controlador(400) (OT_DRIVER)	is associated with	is associated with(662) (CT_ARCHIMATE_ASSOCIATION)	Prestación/Producto(153) (OT_PERF)	Unique
Controlador(400) (OT_DRIVER)	is associated with	is associated with(662) (CT_ARCHIMATE_ASSOCIATION)	Regla(50) (OT_RULE)	Unique
Controlador(400) (OT_DRIVER)	is associated with	is associated with(662) (CT_ARCHIMATE_ASSOCIATION)	Regla de actividad(360) (OT_BUSINESS_RULE)	Unique
Controlador(400) (OT_DRIVER)	is associated with	is associated with(662) (CT_ARCHIMATE_ASSOCIATION)	Requisito(387) (OT_REQUIREMENT)	Unique
Controlador(400) (OT_DRIVER)	is associated with	is associated with(662) (CT_ARCHIMATE_ASSOCIATION)	Rol(78) (OT_PERS_TYPE)	Unique
Controlador(400) (OT_DRIVER)	is associated with	is associated with(662) (CT_ARCHIMATE_ASSOCIATION)	Tarea(137) (OT_FUNC_INST)	Unique



Source Object Type	Relationship Type (active)	Relationship Type (passive)	Target Object Type	Possible Number of Connections
Controlador(400) (OT_DRIVER)	is associated with	is associated with(662) (CT_ARCHIMATE_ASSOCIATION)	Tipo de componente de hardware(24) (OT_HW_CMP_TYPE)	Unique
Controlador(400) (OT_DRIVER)	is associated with	is associated with(662) (CT_ARCHIMATE_ASSOCIATION)	Tipo de conexión de red(81) (OT_NW_LINE_TYPE)	Unique
Controlador(400) (OT_DRIVER)	is associated with	is associated with(662) (CT_ARCHIMATE_ASSOCIATION)	Tipo de entidad(17) (OT_ENT_TYPE)	Unique
Controlador(400) (OT_DRIVER)	is associated with	is associated with(662) (CT_ARCHIMATE_ASSOCIATION)	Tipo de función informática(105) (OT_DP_FUNC_TYPE)	Unique
Controlador(400) (OT_DRIVER)	is associated with	is associated with(662) (CT_ARCHIMATE_ASSOCIATION)	Tipo de nodo de red(40) (OT_NW_NODE_TYPE)	Unique
Controlador(400) (OT_DRIVER)	is associated with	is associated with(662) (CT_ARCHIMATE_ASSOCIATION)	Tipo de red(39) (OT_NW_TYPE)	Unique
Controlador(400) (OT_DRIVER)	is associated with	is associated with(662) (CT_ARCHIMATE_ASSOCIATION)	Tipo de servicio(294) (OT_FUNC_CLUSTER)	Unique
Controlador(400) (OT_DRIVER)	is associated with	is associated with(662) (CT_ARCHIMATE_ASSOCIATION)	Tipo de sistema de aplicación(6) (OT_APPL_SYS_TYPE)	Unique



Source Object Type	Relationship Type (active)	Relationship Type (passive)	Target Object Type	Possible Number of Connections
Controlador(400) (OT_DRIVER)	is associated with	is associated with(662) (CT_ARCHIMATE_ASSOCIATION)	Unidad organizativa(43) (OT_ORG_UNIT)	Unique
Controlador(400) (OT_DRIVER)	is associated with	is associated with(662) (CT_ARCHIMATE_ASSOCIATION)	Vacío(397) (OT_GAP)	Unique
Controlador(400) (OT_DRIVER)	is composed of	is part of(667) (CT_ARCHIMATE_IS_COMPOSED_OF)	Controlador(400) (OT_DRIVER)	Unique
Controlador(400) (OT_DRIVER)	pertenece a	abarca(87) (CT_BELONGS_TO_1)	Elemento de clasificación(232) (OT_STRCT_ELEMENT)	Unique
Elemento de clasificación(232) (OT_STRCT_ELEMENT)	comprende	es contenido de(461) (CT_CONTAINS_2)	Elemento de clasificación(232) (OT_STRCT_ELEMENT)	Unique
Elemento de clasificación(232) (OT_STRCT_ELEMENT)	is associated with	is associated with(662) (CT_ARCHIMATE_ASSOCIATION)	Canal de distribución(269) (OT_SALES_CHANNEL)	Unique
Elemento de clasificación(232) (OT_STRCT_ELEMENT)	is associated with	is associated with(662) (CT_ARCHIMATE_ASSOCIATION)	Categoría de conocimiento(230) (OT_KNWLDG_CATEGORY)	Unique



Source Object Type	Relationship Type (active)	Relationship Type (passive)	Target Object Type	Possible Number of Connections
Elemento de clasificación(232) (OT_STRCT_ELM T)	is associated with	is associated with(662) (CT_ARCHIMATE _ASSOCIATION)	Class(90) (OT_CLS)	Unique
Elemento de clasificación(232) (OT_STRCT_ELM T)	is associated with	is associated with(662) (CT_ARCHIMATE _ASSOCIATION)	Clúster/Modelo de datos(14) (OT_CLST)	Unique
Elemento de clasificación(232) (OT_STRCT_ELM T)	is associated with	is associated with(662) (CT_ARCHIMATE _ASSOCIATION)	Contrato(399) (OT_CONTRACT)	Unique
Elemento de clasificación(232) (OT_STRCT_ELM T)	is associated with	is associated with(662) (CT_ARCHIMATE _ASSOCIATION)	Controlador(400) (OT_DRIVER)	Unique
Elemento de clasificación(232) (OT_STRCT_ELM T)	is associated with	is associated with(662) (CT_ARCHIMATE _ASSOCIATION)	Elemento de clasificación(232) (OT_STRCT_ELM T)	Unique
Elemento de clasificación(232) (OT_STRCT_ELM T)	is associated with	is associated with(662) (CT_ARCHIMATE _ASSOCIATION)	Emplazamiento(54) (OT_LOC)	Unique
Elemento de clasificación(232) (OT_STRCT_ELM T)	is associated with	is associated with(662) (CT_ARCHIMATE _ASSOCIATION)	Evaluación(405) (OT_ASSESSME NT)	Unique



Source Object Type	Relationship Type (active)	Relationship Type (passive)	Target Object Type	Possible Number of Connections
Elemento de clasificación(232) (OT_STRCT_ELM T)	is associated with	is associated with(662) (CT_ARCHIMATE _ASSOCIATION)	Evento(18) (OT_EVT)	Unique
Elemento de clasificación(232) (OT_STRCT_ELM T)	is associated with	is associated with(662) (CT_ARCHIMATE _ASSOCIATION)	Facultad(293) (OT_IS_FUNC)	Unique
Elemento de clasificación(232) (OT_STRCT_ELM T)	is associated with	is associated with(662) (CT_ARCHIMATE _ASSOCIATION)	Función(22) (OT_FUNC)	Unique
Elemento de clasificación(232) (OT_STRCT_ELM T)	is associated with	is associated with(662) (CT_ARCHIMATE _ASSOCIATION)	Grupo(128) (OT_GRP)	Unique
Elemento de clasificación(232) (OT_STRCT_ELM T)	is associated with	is associated with(662) (CT_ARCHIMATE _ASSOCIATION)	Instancia de evento(143) (OT_EV_INST)	Unique
Elemento de clasificación(232) (OT_STRCT_ELM T)	is associated with	is associated with(662) (CT_ARCHIMATE _ASSOCIATION)	Necesidad(267) (OT_WANT)	Unique
Elemento de clasificación(232) (OT_STRCT_ELM T)	is associated with	is associated with(662) (CT_ARCHIMATE _ASSOCIATION)	Objetivo(86) (OT_OBJECTIVE)	Unique



Source Object Type	Relationship Type (active)	Relationship Type (passive)	Target Object Type	Possible Number of Connections
Elemento de clasificación(232) (OT_STRCT_ELEMENT)	is associated with	is associated with(662) (CT_ARCHIMATE_ASSOCIATION)	Policy(237) (OT_POLICY)	Unique
Elemento de clasificación(232) (OT_STRCT_ELEMENT)	is associated with	is associated with(662) (CT_ARCHIMATE_ASSOCIATION)	Portador de información(27) (OT_INFO_CARR)	Unique
Elemento de clasificación(232) (OT_STRCT_ELEMENT)	is associated with	is associated with(662) (CT_ARCHIMATE_ASSOCIATION)	Prestación/Producto(153) (OT_PERF)	Unique
Elemento de clasificación(232) (OT_STRCT_ELEMENT)	is associated with	is associated with(662) (CT_ARCHIMATE_ASSOCIATION)	Regla(50) (OT_RULE)	Unique
Elemento de clasificación(232) (OT_STRCT_ELEMENT)	is associated with	is associated with(662) (CT_ARCHIMATE_ASSOCIATION)	Regla de actividad(360) (OT_BUSINESS_RULE)	Unique
Elemento de clasificación(232) (OT_STRCT_ELEMENT)	is associated with	is associated with(662) (CT_ARCHIMATE_ASSOCIATION)	Requisito(387) (OT_REQUIREMENT)	Unique
Elemento de clasificación(232) (OT_STRCT_ELEMENT)	is associated with	is associated with(662) (CT_ARCHIMATE_ASSOCIATION)	Rol(78) (OT_PERS_TYPE)	Unique



Source Object Type	Relationship Type (active)	Relationship Type (passive)	Target Object Type	Possible Number of Connections
Elemento de clasificación(232) (OT_STRCT_ELEMENT)	is associated with	is associated with(662) (CT_ARCHIMATE_ASSOCIATION)	Tarea(137) (OT_FUNC_INST)	Unique
Elemento de clasificación(232) (OT_STRCT_ELEMENT)	is associated with	is associated with(662) (CT_ARCHIMATE_ASSOCIATION)	Tipo de componente de hardware(24) (OT_HW_CMP_TYPE)	Unique
Elemento de clasificación(232) (OT_STRCT_ELEMENT)	is associated with	is associated with(662) (CT_ARCHIMATE_ASSOCIATION)	Tipo de conexión de red(81) (OT_NW_LINE_TYPE)	Unique
Elemento de clasificación(232) (OT_STRCT_ELEMENT)	is associated with	is associated with(662) (CT_ARCHIMATE_ASSOCIATION)	Tipo de entidad(17) (OT_ENT_TYPE)	Unique
Elemento de clasificación(232) (OT_STRCT_ELEMENT)	is associated with	is associated with(662) (CT_ARCHIMATE_ASSOCIATION)	Tipo de función informática(105) (OT_DP_FUNC_TYPE)	Unique
Elemento de clasificación(232) (OT_STRCT_ELEMENT)	is associated with	is associated with(662) (CT_ARCHIMATE_ASSOCIATION)	Tipo de nodo de red(40) (OT_NW_NODE_TYPE)	Unique
Elemento de clasificación(232) (OT_STRCT_ELEMENT)	is associated with	is associated with(662) (CT_ARCHIMATE_ASSOCIATION)	Tipo de red(39) (OT_NW_TYPE)	Unique



Source Object Type	Relationship Type (active)	Relationship Type (passive)	Target Object Type	Possible Number of Connections
Elemento de clasificación(232) (OT_STRCT_ELEMENT)	is associated with	is associated with(662) (CT_ARCHIMATE_ASSOCIATION)	Tipo de servicio(294) (OT_FUNC_CLUSTER)	Unique
Elemento de clasificación(232) (OT_STRCT_ELEMENT)	is associated with	is associated with(662) (CT_ARCHIMATE_ASSOCIATION)	Tipo de sistema de aplicación(6) (OT_APPL_SYSTYPE)	Unique
Elemento de clasificación(232) (OT_STRCT_ELEMENT)	is associated with	is associated with(662) (CT_ARCHIMATE_ASSOCIATION)	Término técnico(58) (OT_TECH_TRM)	Unique
Elemento de clasificación(232) (OT_STRCT_ELEMENT)	is associated with	is associated with(662) (CT_ARCHIMATE_ASSOCIATION)	Unidad organizativa(43) (OT_ORG_UNIT)	Unique
Elemento de clasificación(232) (OT_STRCT_ELEMENT)	is associated with	is associated with(662) (CT_ARCHIMATE_ASSOCIATION)	Vacío(397) (OT_GAP)	Unique
Emplazamiento(54) (OT_LOC)	abarca	se encuentra en(150) (CT_SUBS_3)	Emplazamiento(54) (OT_LOC)	Unique
Emplazamiento(54) (OT_LOC)	accede a	es accedido por(102) (CT_ACS_2)	Clúster/Modelo de datos(14) (OT_CLST)	Unique
Emplazamiento(54) (OT_LOC)	accede a	es accedido por(102) (CT_ACS_2)	Portador de información(27) (OT_INFO_CARR)	Unique



Source Object Type	Relationship Type (active)	Relationship Type (passive)	Target Object Type	Possible Number of Connections
Emplazamiento(54) (OT_LOC)	accede a	es accedido por(102) (CT_ACS_2)	Tipo de entidad(17) (OT_ENT_TYPE)	Unique
Emplazamiento(54) (OT_LOC)	accesses	is accessed by(678) (CT_ARCHIMATE_ACCESSSES)	Tipo de sistema de aplicación(6) (OT_APPL_SYS_TYPE)	Unique
Emplazamiento(54) (OT_LOC)	es generalización de	es especialización de(479) (CT_GENERAL_2)	Emplazamiento(54) (OT_LOC)	Unique
Emplazamiento(54) (OT_LOC)	es propietario de	tiene propietario(271) (CT_IS_OWN)	Class(90) (OT_CLS)	Unique
Emplazamiento(54) (OT_LOC)	es propietario de	tiene propietario(271) (CT_IS_OWN)	Clúster/Modelo de datos(14) (OT_CLST)	Unique
Emplazamiento(54) (OT_LOC)	es propietario de	tiene propietario(271) (CT_IS_OWN)	Tipo de entidad(17) (OT_ENT_TYPE)	Unique
Emplazamiento(54) (OT_LOC)	exchanges information with	exchanges information with(668) (CT_ARCHIMATE_EXCHNG_INFO)	Regla(50) (OT_RULE)	Unique
Emplazamiento(54) (OT_LOC)	exchanges information with	exchanges information with(668) (CT_ARCHIMATE_EXCHNG_INFO)	Rol(78) (OT_PERS_TYPE)	Unique
Emplazamiento(54) (OT_LOC)	exchanges information with	exchanges information with(668) (CT_ARCHIMATE_EXCHNG_INFO)	Tarea(137) (OT_FUNC_INST)	Unique



Source Object Type	Relationship Type (active)	Relationship Type (passive)	Target Object Type	Possible Number of Connections
Emplazamiento(54) (OT_LOC)	is assigned to	has assignment(669) (CT_ARCHIMATE_IS_ASSIGNED_TO)	Regla(50) (OT_RULE)	Unique
Emplazamiento(54) (OT_LOC)	is associated with	is associated with(662) (CT_ARCHIMATE_ASSOCIATION)	Canal de distribución(269) (OT_SALES_CHANNEL)	Unique
Emplazamiento(54) (OT_LOC)	is associated with	is associated with(662) (CT_ARCHIMATE_ASSOCIATION)	Categoría de conocimiento(230) (OT_KNWLDG_CATEGORY)	Unique
Emplazamiento(54) (OT_LOC)	is associated with	is associated with(662) (CT_ARCHIMATE_ASSOCIATION)	Class(90) (OT_CLS)	Unique
Emplazamiento(54) (OT_LOC)	is associated with	is associated with(662) (CT_ARCHIMATE_ASSOCIATION)	Clúster/Modelo de datos(14) (OT_CLST)	Unique
Emplazamiento(54) (OT_LOC)	is associated with	is associated with(662) (CT_ARCHIMATE_ASSOCIATION)	Contrato(399) (OT_CONTRACT)	Unique
Emplazamiento(54) (OT_LOC)	is associated with	is associated with(662) (CT_ARCHIMATE_ASSOCIATION)	Controlador(400) (OT_DRIVER)	Unique
Emplazamiento(54) (OT_LOC)	is associated with	is associated with(662) (CT_ARCHIMATE_ASSOCIATION)	Emplazamiento(54) (OT_LOC)	Unique



Source Object Type	Relationship Type (active)	Relationship Type (passive)	Target Object Type	Possible Number of Connections
Emplazamiento(54) (OT_LOC)	is associated with	is associated with(662) (CT_ARCHIMATE_ASSOCIATION)	Evaluación(405) (OT_ASSESSMENT)	Unique
Emplazamiento(54) (OT_LOC)	is associated with	is associated with(662) (CT_ARCHIMATE_ASSOCIATION)	Evento(18) (OT_EVT)	Unique
Emplazamiento(54) (OT_LOC)	is associated with	is associated with(662) (CT_ARCHIMATE_ASSOCIATION)	Facultad(293) (OT_IS_FUNC)	Unique
Emplazamiento(54) (OT_LOC)	is associated with	is associated with(662) (CT_ARCHIMATE_ASSOCIATION)	Función(22) (OT_FUNC)	Unique
Emplazamiento(54) (OT_LOC)	is associated with	is associated with(662) (CT_ARCHIMATE_ASSOCIATION)	Grupo(128) (OT_GRP)	Unique
Emplazamiento(54) (OT_LOC)	is associated with	is associated with(662) (CT_ARCHIMATE_ASSOCIATION)	Instancia de evento(143) (OT_EV_INST)	Unique
Emplazamiento(54) (OT_LOC)	is associated with	is associated with(662) (CT_ARCHIMATE_ASSOCIATION)	Necesidad(267) (OT_WANT)	Unique
Emplazamiento(54) (OT_LOC)	is associated with	is associated with(662) (CT_ARCHIMATE_ASSOCIATION)	Objetivo(86) (OT_OBJECTIVE)	Unique
Emplazamiento(54) (OT_LOC)	is associated with	is associated with(662) (CT_ARCHIMATE_ASSOCIATION)	Policy(237) (OT_POLICY)	Unique



Source Object Type	Relationship Type (active)	Relationship Type (passive)	Target Object Type	Possible Number of Connections
Emplazamiento(54) (OT_LOC)	is associated with	is associated with(662) (CT_ARCHIMATE_ASSOCIATION)	Portador de información(27) (OT_INFO_CARR)	Unique
Emplazamiento(54) (OT_LOC)	is associated with	is associated with(662) (CT_ARCHIMATE_ASSOCIATION)	Prestación/Producto(153) (OT_PERF)	Unique
Emplazamiento(54) (OT_LOC)	is associated with	is associated with(662) (CT_ARCHIMATE_ASSOCIATION)	Regla(50) (OT_RULE)	Unique
Emplazamiento(54) (OT_LOC)	is associated with	is associated with(662) (CT_ARCHIMATE_ASSOCIATION)	Regla de actividad(360) (OT_BUSINESS_RULE)	Unique
Emplazamiento(54) (OT_LOC)	is associated with	is associated with(662) (CT_ARCHIMATE_ASSOCIATION)	Requisito(387) (OT_REQUIREMENT)	Unique
Emplazamiento(54) (OT_LOC)	is associated with	is associated with(662) (CT_ARCHIMATE_ASSOCIATION)	Rol(78) (OT_PERS_TYPE)	Unique
Emplazamiento(54) (OT_LOC)	is associated with	is associated with(662) (CT_ARCHIMATE_ASSOCIATION)	Tarea(137) (OT_FUNC_INST)	Unique
Emplazamiento(54) (OT_LOC)	is associated with	is associated with(662) (CT_ARCHIMATE_ASSOCIATION)	Tipo de componente de hardware(24) (OT_HW_CMP_TYPE)	Unique



Source Object Type	Relationship Type (active)	Relationship Type (passive)	Target Object Type	Possible Number of Connections
Emplazamiento(54) (OT_LOC)	is associated with	is associated with(662) (CT_ARCHIMATE_ASSOCIATION)	Tipo de conexión de red(81) (OT_NW_LINE_TYPE)	Unique
Emplazamiento(54) (OT_LOC)	is associated with	is associated with(662) (CT_ARCHIMATE_ASSOCIATION)	Tipo de entidad(17) (OT_ENT_TYPE)	Unique
Emplazamiento(54) (OT_LOC)	is associated with	is associated with(662) (CT_ARCHIMATE_ASSOCIATION)	Tipo de función informática(105) (OT_DP_FUNC_TYPE)	Unique
Emplazamiento(54) (OT_LOC)	is associated with	is associated with(662) (CT_ARCHIMATE_ASSOCIATION)	Tipo de nodo de red(40) (OT_NW_NODE_TYPE)	Unique
Emplazamiento(54) (OT_LOC)	is associated with	is associated with(662) (CT_ARCHIMATE_ASSOCIATION)	Tipo de red(39) (OT_NW_TYPE)	Unique
Emplazamiento(54) (OT_LOC)	is associated with	is associated with(662) (CT_ARCHIMATE_ASSOCIATION)	Tipo de servicio(294) (OT_FUNC_CLUSTER)	Unique
Emplazamiento(54) (OT_LOC)	is associated with	is associated with(662) (CT_ARCHIMATE_ASSOCIATION)	Tipo de sistema de aplicación(6) (OT_APPL_SYS_TYPE)	Unique
Emplazamiento(54) (OT_LOC)	is associated with	is associated with(662) (CT_ARCHIMATE_ASSOCIATION)	Unidad organizativa(43) (OT_ORG_UNIT)	Unique
Emplazamiento(54) (OT_LOC)	is associated with	is associated with(662) (CT_ARCHIMATE_ASSOCIATION)	Vacío(397) (OT_GAP)	Unique



Source Object Type	Relationship Type (active)	Relationship Type (passive)	Target Object Type	Possible Number of Connections
Emplazamiento(54) (OT_LOC)	is composed of	is part of(667) (CT_ARCHIMATE_IS_COMPOSED_OF)	Emplazamiento(54) (OT_LOC)	Unique
Emplazamiento(54) (OT_LOC)	pertenece a	abarca(87) (CT_BELONGS_TO_1)	Elemento de clasificación(232) (OT_STRCT_ELEMENT)	Unique
Emplazamiento(54) (OT_LOC)	proporciona	es proporcionado por(399) (CT_PROVIDES)	Class(90) (OT_CLS)	Unique
Emplazamiento(54) (OT_LOC)	proporciona	es proporcionado por(399) (CT_PROVIDES)	Clúster/Modelo de datos(14) (OT_CLST)	Unique
Emplazamiento(54) (OT_LOC)	proporciona	es proporcionado por(399) (CT_PROVIDES)	Evento(18) (OT_EVT)	Unique
Emplazamiento(54) (OT_LOC)	proporciona	es proporcionado por(399) (CT_PROVIDES)	Función(22) (OT_FUNC)	Unique
Emplazamiento(54) (OT_LOC)	proporciona	es proporcionado por(399) (CT_PROVIDES)	Portador de información(27) (OT_INFO_CARR)	Unique
Emplazamiento(54) (OT_LOC)	proporciona	es proporcionado por(399) (CT_PROVIDES)	Prestación/Producto(153) (OT_PERF)	Unique



Source Object Type	Relationship Type (active)	Relationship Type (passive)	Target Object Type	Possible Number of Connections
Emplazamiento(54) (OT_LOC)	proporciona	es proporcionado por(399) (CT_PROVIDES)	Tipo de entidad(17) (OT_ENT_TYPE)	Unique
Emplazamiento(54) (OT_LOC)	proporciona	es proporcionado por(399) (CT_PROVIDES)	Tipo de servicio(294) (OT_FUNC_CLUSTER)	Unique
Emplazamiento(54) (OT_LOC)	proporciona	es proporcionado por(399) (CT_PROVIDES)	Tipo de sistema de aplicación(6) (OT_APPL_SYS_TYPE)	Unique
Emplazamiento(54) (OT_LOC)	puede realizar	puede ser realizado en(135) (CT_CAN_REAL)	Tipo de componente de hardware(24) (OT_HW_CMP_TYPE)	Unique
Emplazamiento(54) (OT_LOC)	puede realizar	puede ser realizado en(135) (CT_CAN_REAL)	Tipo de conexión de red(81) (OT_NW_LINE_TYPE)	Unique
Emplazamiento(54) (OT_LOC)	puede realizar	puede ser realizado en(135) (CT_CAN_REAL)	Tipo de nodo de red(40) (OT_NW_NODE_TYPE)	Unique
Emplazamiento(54) (OT_LOC)	puede realizar	puede ser realizado en(135) (CT_CAN_REAL)	Tipo de red(39) (OT_NW_TYPE)	Unique
Emplazamiento(54) (OT_LOC)	realiza	es realizado por(712) (CT_SOA_REALIZES)	Facultad(293) (OT_IS_FUNC)	Unique



Source Object Type	Relationship Type (active)	Relationship Type (passive)	Target Object Type	Possible Number of Connections
Emplazamiento(54) (OT_LOC)	realiza	es realizado por(712) (CT_SOA_REALIZES)	Requisito(387) (OT_REQUIREMENT)	Unique
Emplazamiento(54) (OT_LOC)	realizes	is realized by(664) (CT_ARCHIMATE_REALIZES)	Canal de distribución(269) (OT_SALES_CHANNEL)	Unique
Emplazamiento(54) (OT_LOC)	realizes	is realized by(664) (CT_ARCHIMATE_REALIZES)	Categoría de conocimiento(230) (OT_KNWLDG_CATEGORY)	Unique
Emplazamiento(54) (OT_LOC)	realizes	is realized by(664) (CT_ARCHIMATE_REALIZES)	Contrato(399) (OT_CONTRACT)	Unique
Emplazamiento(54) (OT_LOC)	realizes	is realized by(664) (CT_ARCHIMATE_REALIZES)	Emplazamiento(54) (OT_LOC)	Unique
Emplazamiento(54) (OT_LOC)	realizes	is realized by(664) (CT_ARCHIMATE_REALIZES)	Grupo(128) (OT_GRP)	Unique
Emplazamiento(54) (OT_LOC)	realizes	is realized by(664) (CT_ARCHIMATE_REALIZES)	Instancia de evento(143) (OT_EV_INST)	Unique
Emplazamiento(54) (OT_LOC)	realizes	is realized by(664) (CT_ARCHIMATE_REALIZES)	Necesidad(267) (OT_WANT)	Unique



Source Object Type	Relationship Type (active)	Relationship Type (passive)	Target Object Type	Possible Number of Connections
Emplazamiento(54) (OT_LOC)	realizes	is realized by(664) (CT_ARCHIMATE_REALIZES)	Objetivo(86) (OT_OBJECTIVE)	Unique
Emplazamiento(54) (OT_LOC)	realizes	is realized by(664) (CT_ARCHIMATE_REALIZES)	Policy(237) (OT_POLICY)	Unique
Emplazamiento(54) (OT_LOC)	realizes	is realized by(664) (CT_ARCHIMATE_REALIZES)	Regla de actividad(360) (OT_BUSINESS_RULE)	Unique
Emplazamiento(54) (OT_LOC)	realizes	is realized by(664) (CT_ARCHIMATE_REALIZES)	Rol(78) (OT_PERS_TYPE)	Unique
Emplazamiento(54) (OT_LOC)	realizes	is realized by(664) (CT_ARCHIMATE_REALIZES)	Tipo de componente de hardware(24) (OT_HW_CMP_TYPE)	Unique
Emplazamiento(54) (OT_LOC)	realizes	is realized by(664) (CT_ARCHIMATE_REALIZES)	Tipo de conexión de red(81) (OT_NW_LINE_TYPE)	Unique
Emplazamiento(54) (OT_LOC)	realizes	is realized by(664) (CT_ARCHIMATE_REALIZES)	Tipo de función informática(105) (OT_DP_FUNC_TYPE)	Unique
Emplazamiento(54) (OT_LOC)	realizes	is realized by(664) (CT_ARCHIMATE_REALIZES)	Tipo de nodo de red(40) (OT_NW_NODE_TYPE)	Unique



Source Object Type	Relationship Type (active)	Relationship Type (passive)	Target Object Type	Possible Number of Connections
Emplazamiento(54) (OT_LOC)	realizes	is realized by(664) (CT_ARCHIMATE_REALIZES)	Tipo de red(39) (OT_NW_TYPE)	Unique
Emplazamiento(54) (OT_LOC)	realizes	is realized by(664) (CT_ARCHIMATE_REALIZES)	Unidad organizativa(43) (OT_ORG_UNIT)	Unique
Emplazamiento(54) (OT_LOC)	triggers	is triggered by(677) (CT_ARCHIMATE_TRIGGERS)	Regla(50) (OT_RULE)	Unique
Emplazamiento(54) (OT_LOC)	triggers	is triggered by(677) (CT_ARCHIMATE_TRIGGERS)	Rol(78) (OT_PERS_TYPE)	Unique
Emplazamiento(54) (OT_LOC)	triggers	is triggered by(677) (CT_ARCHIMATE_TRIGGERS)	Tarea(137) (OT_FUNC_INST)	Unique
Emplazamiento(54) (OT_LOC)	triggers	is triggered by(677) (CT_ARCHIMATE_TRIGGERS)	Tipo de servicio(294) (OT_FUNC_CLUSTER)	Unique
Evaluación(405) (OT_ASSESSMENT)	aggregates	is aggregated by(673) (CT_ARCHIMATE_AGGREGATES)	Evaluación(405) (OT_ASSESSMENT)	Unique
Evaluación(405) (OT_ASSESSMENT)	es generalización de	es especialización de(479) (CT_GENERAL_2)	Evaluación(405) (OT_ASSESSMENT)	Unique



Source Object Type	Relationship Type (active)	Relationship Type (passive)	Target Object Type	Possible Number of Connections
Evaluación(405) (OT_ASSESSMENT)	influye	está influido por(571) (CT_INFLUENCES)	Controlador(400) (OT_DRIVER)	Unique
Evaluación(405) (OT_ASSESSMENT)	influye	está influido por(571) (CT_INFLUENCES)	Evaluación(405) (OT_ASSESSMENT)	Unique
Evaluación(405) (OT_ASSESSMENT)	influye	está influido por(571) (CT_INFLUENCES)	Necesidad(267) (OT_WANT)	Unique
Evaluación(405) (OT_ASSESSMENT)	influye	está influido por(571) (CT_INFLUENCES)	Objetivo(86) (OT_OBJECTIVE)	Unique
Evaluación(405) (OT_ASSESSMENT)	influye	está influido por(571) (CT_INFLUENCES)	Policy(237) (OT_POLICY)	Unique
Evaluación(405) (OT_ASSESSMENT)	influye	está influido por(571) (CT_INFLUENCES)	Regla de actividad(360) (OT_BUSINESS_RULE)	Unique
Evaluación(405) (OT_ASSESSMENT)	influye	está influido por(571) (CT_INFLUENCES)	Requisito(387) (OT_REQUIREMENT)	Unique
Evaluación(405) (OT_ASSESSMENT)	is associated with	is associated with(662) (CT_ARCHIMATE_ASSOCIATION)	Canal de distribución(269) (OT_SALES_CHANNEL)	Unique



Source Object Type	Relationship Type (active)	Relationship Type (passive)	Target Object Type	Possible Number of Connections
Evaluación(405) (OT_ASSESSMENT)	is associated with	is associated with(662) (CT_ARCHIMATE_ASSOCIATION)	Categoría de conocimiento(230) (OT_KNWLDG_CATEGORY)	Unique
Evaluación(405) (OT_ASSESSMENT)	is associated with	is associated with(662) (CT_ARCHIMATE_ASSOCIATION)	Class(90) (OT_CLS)	Unique
Evaluación(405) (OT_ASSESSMENT)	is associated with	is associated with(662) (CT_ARCHIMATE_ASSOCIATION)	Clúster/Modelo de datos(14) (OT_CLST)	Unique
Evaluación(405) (OT_ASSESSMENT)	is associated with	is associated with(662) (CT_ARCHIMATE_ASSOCIATION)	Contrato(399) (OT_CONTRACT)	Unique
Evaluación(405) (OT_ASSESSMENT)	is associated with	is associated with(662) (CT_ARCHIMATE_ASSOCIATION)	Controlador(400) (OT_DRIVER)	Unique
Evaluación(405) (OT_ASSESSMENT)	is associated with	is associated with(662) (CT_ARCHIMATE_ASSOCIATION)	Emplazamiento(54) (OT_LOC)	Unique
Evaluación(405) (OT_ASSESSMENT)	is associated with	is associated with(662) (CT_ARCHIMATE_ASSOCIATION)	Evaluación(405) (OT_ASSESSMENT)	Unique
Evaluación(405) (OT_ASSESSMENT)	is associated with	is associated with(662) (CT_ARCHIMATE_ASSOCIATION)	Evento(18) (OT_EVT)	Unique



Source Object Type	Relationship Type (active)	Relationship Type (passive)	Target Object Type	Possible Number of Connections
Evaluación(405) (OT_ASSESSMENT)	is associated with	is associated with(662) (CT_ARCHIMATE_ASSOCIATION)	Facultad(293) (OT_IS_FUNC)	Unique
Evaluación(405) (OT_ASSESSMENT)	is associated with	is associated with(662) (CT_ARCHIMATE_ASSOCIATION)	Función(22) (OT_FUNC)	Unique
Evaluación(405) (OT_ASSESSMENT)	is associated with	is associated with(662) (CT_ARCHIMATE_ASSOCIATION)	Grupo(128) (OT_GRP)	Unique
Evaluación(405) (OT_ASSESSMENT)	is associated with	is associated with(662) (CT_ARCHIMATE_ASSOCIATION)	Instancia de evento(143) (OT_EV_INST)	Unique
Evaluación(405) (OT_ASSESSMENT)	is associated with	is associated with(662) (CT_ARCHIMATE_ASSOCIATION)	Necesidad(267) (OT_WANT)	Unique
Evaluación(405) (OT_ASSESSMENT)	is associated with	is associated with(662) (CT_ARCHIMATE_ASSOCIATION)	Objetivo(86) (OT_OBJECTIVE)	Unique
Evaluación(405) (OT_ASSESSMENT)	is associated with	is associated with(662) (CT_ARCHIMATE_ASSOCIATION)	Policy(237) (OT_POLICY)	Unique
Evaluación(405) (OT_ASSESSMENT)	is associated with	is associated with(662) (CT_ARCHIMATE_ASSOCIATION)	Portador de información(27) (OT_INFO_CARR)	Unique
Evaluación(405) (OT_ASSESSMENT)	is associated with	is associated with(662) (CT_ARCHIMATE_ASSOCIATION)	Prestación/Producto(153) (OT_PERF)	Unique



Source Object Type	Relationship Type (active)	Relationship Type (passive)	Target Object Type	Possible Number of Connections
Evaluación(405) (OT_ASSESSMENT)	is associated with	is associated with(662) (CT_ARCHIMATE_ASSOCIATION)	Regla(50) (OT_RULE)	Unique
Evaluación(405) (OT_ASSESSMENT)	is associated with	is associated with(662) (CT_ARCHIMATE_ASSOCIATION)	Regla de actividad(360) (OT_BUSINESS_RULE)	Unique
Evaluación(405) (OT_ASSESSMENT)	is associated with	is associated with(662) (CT_ARCHIMATE_ASSOCIATION)	Requisito(387) (OT_REQUIREMENT)	Unique
Evaluación(405) (OT_ASSESSMENT)	is associated with	is associated with(662) (CT_ARCHIMATE_ASSOCIATION)	Rol(78) (OT_PERS_TYPE)	Unique
Evaluación(405) (OT_ASSESSMENT)	is associated with	is associated with(662) (CT_ARCHIMATE_ASSOCIATION)	Tarea(137) (OT_FUNC_INST)	Unique
Evaluación(405) (OT_ASSESSMENT)	is associated with	is associated with(662) (CT_ARCHIMATE_ASSOCIATION)	Tipo de componente de hardware(24) (OT_HW_CMP_TYPE)	Unique
Evaluación(405) (OT_ASSESSMENT)	is associated with	is associated with(662) (CT_ARCHIMATE_ASSOCIATION)	Tipo de conexión de red(81) (OT_NW_LINE_TYPE)	Unique
Evaluación(405) (OT_ASSESSMENT)	is associated with	is associated with(662) (CT_ARCHIMATE_ASSOCIATION)	Tipo de entidad(17) (OT_ENT_TYPE)	Unique



Source Object Type	Relationship Type (active)	Relationship Type (passive)	Target Object Type	Possible Number of Connections
Evaluación(405) (OT_ASSESSMENT)	is associated with	is associated with(662) (CT_ARCHIMATE_ASSOCIATION)	Tipo de función informática(105) (OT_DP_FUNC_TYPE)	Unique
Evaluación(405) (OT_ASSESSMENT)	is associated with	is associated with(662) (CT_ARCHIMATE_ASSOCIATION)	Tipo de nodo de red(40) (OT_NW_NODE_TYPE)	Unique
Evaluación(405) (OT_ASSESSMENT)	is associated with	is associated with(662) (CT_ARCHIMATE_ASSOCIATION)	Tipo de red(39) (OT_NW_TYPE)	Unique
Evaluación(405) (OT_ASSESSMENT)	is associated with	is associated with(662) (CT_ARCHIMATE_ASSOCIATION)	Tipo de servicio(294) (OT_FUNC_CLUSTER)	Unique
Evaluación(405) (OT_ASSESSMENT)	is associated with	is associated with(662) (CT_ARCHIMATE_ASSOCIATION)	Tipo de sistema de aplicación(6) (OT_APPL_SYS_TYPE)	Unique
Evaluación(405) (OT_ASSESSMENT)	is associated with	is associated with(662) (CT_ARCHIMATE_ASSOCIATION)	Unidad organizativa(43) (OT_ORG_UNIT)	Unique
Evaluación(405) (OT_ASSESSMENT)	is associated with	is associated with(662) (CT_ARCHIMATE_ASSOCIATION)	Vacío(397) (OT_GAP)	Unique
Evaluación(405) (OT_ASSESSMENT)	is composed of	is part of(667) (CT_ARCHIMATE_IS_COMPOSED_OF)	Evaluación(405) (OT_ASSESSMENT)	Unique



Source Object Type	Relationship Type (active)	Relationship Type (passive)	Target Object Type	Possible Number of Connections
Evaluación(405) (OT_ASSESSMENT)	pertenece a	abarca(87) (CT_BELONGS_TO_1)	Elemento de clasificación(232) (OT_STRCT_ELEMENT)	Unique
Evento(18) (OT_EVT)	accesses	is accessed by(678) (CT_ARCHIMATE_ACCESSES)	Clúster/Modelo de datos(14) (OT_CLST)	Unique
Evento(18) (OT_EVT)	accesses	is accessed by(678) (CT_ARCHIMATE_ACCESSES)	Contrato(399) (OT_CONTRACT)	Unique
Evento(18) (OT_EVT)	accesses	is accessed by(678) (CT_ARCHIMATE_ACCESSES)	Portador de información(27) (OT_INFO_CARRIER)	Unique
Evento(18) (OT_EVT)	accesses	is accessed by(678) (CT_ARCHIMATE_ACCESSES)	Término técnico(58) (OT_TECH_TRM)	Unique
Evento(18) (OT_EVT)	activa	es activado por(43) (CT_ACTIV_1)	Función(22) (OT_FUNC)	Unique
Evento(18) (OT_EVT)	activa	es activado por(43) (CT_ACTIV_1)	Tipo de servicio(294) (OT_FUNC_CLUSTER)	Unique
Evento(18) (OT_EVT)	activa	es activado por(43) (CT_ACTIV_1)	Tipo de sistema de aplicación(6) (OT_APPL_SYS_TYPE)	Unique
Evento(18) (OT_EVT)	es evaluado por	evalúa(48) (CT_IS_EVAL_BY_1)	Regla(50) (OT_RULE)	Unique



Source Object Type	Relationship Type (active)	Relationship Type (passive)	Target Object Type	Possible Number of Connections
Evento(18) (OT_EVT)	es generalización de	es especialización de(479) (CT_GENERAL_2)	Evento(18) (OT_EVT)	Unique
Evento(18) (OT_EVT)	exchanges information with	exchanges information with(668) (CT_ARCHIMATE_EXCHNG_INFO)	Evento(18) (OT_EVT)	Unique
Evento(18) (OT_EVT)	exchanges information with	exchanges information with(668) (CT_ARCHIMATE_EXCHNG_INFO)	Función(22) (OT_FUNC)	Unique
Evento(18) (OT_EVT)	exchanges information with	exchanges information with(668) (CT_ARCHIMATE_EXCHNG_INFO)	Regla(50) (OT_RULE)	Unique
Evento(18) (OT_EVT)	is associated with	is associated with(662) (CT_ARCHIMATE_ASSOCIATION)	Canal de distribución(269) (OT_SALES_CHANNEL)	Unique
Evento(18) (OT_EVT)	is associated with	is associated with(662) (CT_ARCHIMATE_ASSOCIATION)	Categoría de conocimiento(230) (OT_KNWLDG_CATEGORY)	Unique
Evento(18) (OT_EVT)	is associated with	is associated with(662) (CT_ARCHIMATE_ASSOCIATION)	Class(90) (OT_CLS)	Unique



Source Object Type	Relationship Type (active)	Relationship Type (passive)	Target Object Type	Possible Number of Connections
Evento(18) (OT_EVT)	is associated with	is associated with(662) (CT_ARCHIMATE_ASSOCIATION)	Clúster/Modelo de datos(14) (OT_CLST)	Unique
Evento(18) (OT_EVT)	is associated with	is associated with(662) (CT_ARCHIMATE_ASSOCIATION)	Contrato(399) (OT_CONTRACT)	Unique
Evento(18) (OT_EVT)	is associated with	is associated with(662) (CT_ARCHIMATE_ASSOCIATION)	Controlador(400) (OT_DRIVER)	Unique
Evento(18) (OT_EVT)	is associated with	is associated with(662) (CT_ARCHIMATE_ASSOCIATION)	Emplazamiento(54) (OT_LOC)	Unique
Evento(18) (OT_EVT)	is associated with	is associated with(662) (CT_ARCHIMATE_ASSOCIATION)	Evaluación(405) (OT_ASSESSMENT)	Unique
Evento(18) (OT_EVT)	is associated with	is associated with(662) (CT_ARCHIMATE_ASSOCIATION)	Evento(18) (OT_EVT)	Unique
Evento(18) (OT_EVT)	is associated with	is associated with(662) (CT_ARCHIMATE_ASSOCIATION)	Facultad(293) (OT_IS_FUNC)	Unique
Evento(18) (OT_EVT)	is associated with	is associated with(662) (CT_ARCHIMATE_ASSOCIATION)	Función(22) (OT_FUNC)	Unique
Evento(18) (OT_EVT)	is associated with	is associated with(662) (CT_ARCHIMATE_ASSOCIATION)	Grupo(128) (OT_GRP)	Unique



Source Object Type	Relationship Type (active)	Relationship Type (passive)	Target Object Type	Possible Number of Connections
Evento(18) (OT_EVT)	is associated with	is associated with(662) (CT_ARCHIMATE_ASSOCIATION)	Instancia de evento(143) (OT_EV_INST)	Unique
Evento(18) (OT_EVT)	is associated with	is associated with(662) (CT_ARCHIMATE_ASSOCIATION)	Necesidad(267) (OT_WANT)	Unique
Evento(18) (OT_EVT)	is associated with	is associated with(662) (CT_ARCHIMATE_ASSOCIATION)	Objetivo(86) (OT_OBJECTIVE)	Unique
Evento(18) (OT_EVT)	is associated with	is associated with(662) (CT_ARCHIMATE_ASSOCIATION)	Policy(237) (OT_POLICY)	Unique
Evento(18) (OT_EVT)	is associated with	is associated with(662) (CT_ARCHIMATE_ASSOCIATION)	Portador de información(27) (OT_INFO_CARR)	Unique
Evento(18) (OT_EVT)	is associated with	is associated with(662) (CT_ARCHIMATE_ASSOCIATION)	Prestación/Producto(153) (OT_PERF)	Unique
Evento(18) (OT_EVT)	is associated with	is associated with(662) (CT_ARCHIMATE_ASSOCIATION)	Regla de actividad(360) (OT_BUSINESS_RULE)	Unique
Evento(18) (OT_EVT)	is associated with	is associated with(662) (CT_ARCHIMATE_ASSOCIATION)	Requisito(387) (OT_REQUIREMENT)	Unique
Evento(18) (OT_EVT)	is associated with	is associated with(662) (CT_ARCHIMATE_ASSOCIATION)	Rol(78) (OT_PERS_TYPE)	Unique



Source Object Type	Relationship Type (active)	Relationship Type (passive)	Target Object Type	Possible Number of Connections
Evento(18) (OT_EVT)	is associated with	is associated with(662) (CT_ARCHIMATE_ASSOCIATION)	Tarea(137) (OT_FUNC_INST)	Unique
Evento(18) (OT_EVT)	is associated with	is associated with(662) (CT_ARCHIMATE_ASSOCIATION)	Tipo de componente de hardware(24) (OT_HW_CMP_TYPE)	Unique
Evento(18) (OT_EVT)	is associated with	is associated with(662) (CT_ARCHIMATE_ASSOCIATION)	Tipo de conexión de red(81) (OT_NW_LINE_TYPE)	Unique
Evento(18) (OT_EVT)	is associated with	is associated with(662) (CT_ARCHIMATE_ASSOCIATION)	Tipo de entidad(17) (OT_ENT_TYPE)	Unique
Evento(18) (OT_EVT)	is associated with	is associated with(662) (CT_ARCHIMATE_ASSOCIATION)	Tipo de función informática(105) (OT_DP_FUNC_TYPE)	Unique
Evento(18) (OT_EVT)	is associated with	is associated with(662) (CT_ARCHIMATE_ASSOCIATION)	Tipo de nodo de red(40) (OT_NW_NODE_TYPE)	Unique
Evento(18) (OT_EVT)	is associated with	is associated with(662) (CT_ARCHIMATE_ASSOCIATION)	Tipo de red(39) (OT_NW_TYPE)	Unique
Evento(18) (OT_EVT)	is associated with	is associated with(662) (CT_ARCHIMATE_ASSOCIATION)	Tipo de servicio(294) (OT_FUNC_CLUSTER)	Unique



Source Object Type	Relationship Type (active)	Relationship Type (passive)	Target Object Type	Possible Number of Connections
Evento(18) (OT_EVT)	is associated with	is associated with(662) (CT_ARCHIMATE_ASSOCIATION)	Tipo de sistema de aplicación(6) (OT_APPL_SYS_TYPE)	Unique
Evento(18) (OT_EVT)	is associated with	is associated with(662) (CT_ARCHIMATE_ASSOCIATION)	Término técnico(58) (OT_TECH_TRM)	Unique
Evento(18) (OT_EVT)	is associated with	is associated with(662) (CT_ARCHIMATE_ASSOCIATION)	Unidad organizativa(43) (OT_ORG_UNIT)	Unique
Evento(18) (OT_EVT)	is associated with	is associated with(662) (CT_ARCHIMATE_ASSOCIATION)	Vacío(397) (OT_GAP)	Unique
Evento(18) (OT_EVT)	is composed of	is part of(667) (CT_ARCHIMATE_IS_COMPOSED_OF)	Evento(18) (OT_EVT)	Unique
Evento(18) (OT_EVT)	ocurre antes	ocurre después de(477) (CT_SUCCEED)	Evento(18) (OT_EVT)	Unique
Evento(18) (OT_EVT)	pertenece a	abarca(87) (CT_BELONGS_TO_1)	Elemento de clasificación(232) (OT_STRCT_ELEMENT)	Unique
Evento(18) (OT_EVT)	realiza	es realizado por(712) (CT_SOA_REALIZES)	Requisito(387) (OT_REQUIREMENT)	Unique
Evento(18) (OT_EVT)	realizes	is realized by(664) (CT_ARCHIMATE_REALIZES)	Objetivo(86) (OT_OBJECTIVE)	Unique



Source Object Type	Relationship Type (active)	Relationship Type (passive)	Target Object Type	Possible Number of Connections
Evento(18) (OT_EVT)	realizes	is realized by(664) (CT_ARCHIMATE_REALIZES)	Policy(237) (OT_POLICY)	Unique
Evento(18) (OT_EVT)	realizes	is realized by(664) (CT_ARCHIMATE_REALIZES)	Regla de actividad(360) (OT_BUSINESS_RULE)	Unique
Evento(18) (OT_EVT)	se encuentra en	es emplazamiento de(12) (CT_IS_LOC_AT_1)	Emplazamiento(54) (OT_LOC)	Unique
Evento(18) (OT_EVT)	tiene evento parcial	es evento parcial de(46) (CT_HAS_SUBO_EV)	Evento(18) (OT_EVT)	Unique
Evento(18) (OT_EVT)	triggers	is triggered by(677) (CT_ARCHIMATE_TRIGGERS)	Canal de distribución(269) (OT_SALES_CHANNEL)	Unique
Evento(18) (OT_EVT)	triggers	is triggered by(677) (CT_ARCHIMATE_TRIGGERS)	Emplazamiento(54) (OT_LOC)	Unique
Evento(18) (OT_EVT)	triggers	is triggered by(677) (CT_ARCHIMATE_TRIGGERS)	Grupo(128) (OT_GRP)	Unique
Evento(18) (OT_EVT)	triggers	is triggered by(677) (CT_ARCHIMATE_TRIGGERS)	Rol(78) (OT_PERS_TYPE)	Unique



Source Object Type	Relationship Type (active)	Relationship Type (passive)	Target Object Type	Possible Number of Connections
Evento(18) (OT_EVT)	triggers	is triggered by(677) (CT_ARCHIMATE_TRIGGERS)	Unidad organizativa(43) (OT_ORG_UNIT)	Unique
Evento(18) (OT_EVT)	uses	is used by(663) (CT_ARCHIMATE_IS_USED_BY)	Canal de distribución(269) (OT_SALES_CHANNEL)	Unique
Evento(18) (OT_EVT)	uses	is used by(663) (CT_ARCHIMATE_IS_USED_BY)	Class(90) (OT_CLS)	Unique
Evento(18) (OT_EVT)	uses	is used by(663) (CT_ARCHIMATE_IS_USED_BY)	Función(22) (OT_FUNC)	Unique
Evento(18) (OT_EVT)	uses	is used by(663) (CT_ARCHIMATE_IS_USED_BY)	Grupo(128) (OT_GRP)	Unique
Evento(18) (OT_EVT)	uses	is used by(663) (CT_ARCHIMATE_IS_USED_BY)	Prestación/Producto(153) (OT_PERF)	Unique
Evento(18) (OT_EVT)	uses	is used by(663) (CT_ARCHIMATE_IS_USED_BY)	Rol(78) (OT_PERS_TYPE)	Unique
Evento(18) (OT_EVT)	uses	is used by(663) (CT_ARCHIMATE_IS_USED_BY)	Tipo de componente de hardware(24) (OT_HW_CMP_TYPE)	Unique
Evento(18) (OT_EVT)	uses	is used by(663) (CT_ARCHIMATE_IS_USED_BY)	Tipo de nodo de red(40) (OT_NW_NODE_TYPE)	Unique



Source Object Type	Relationship Type (active)	Relationship Type (passive)	Target Object Type	Possible Number of Connections
Evento(18) (OT_EVT)	uses	is used by(663) (CT_ARCHIMATE_IS_USED_BY)	Tipo de servicio(294) (OT_FUNC_CLUSTER)	Unique
Evento(18) (OT_EVT)	uses	is used by(663) (CT_ARCHIMATE_IS_USED_BY)	Tipo de sistema de aplicación(6) (OT_APPL_SYSTYPE)	Unique
Evento(18) (OT_EVT)	uses	is used by(663) (CT_ARCHIMATE_IS_USED_BY)	Unidad organizativa(43) (OT_ORG_UNIT)	Unique
Facultad(293) (OT_IS_FUNC)	abarca	pertenece a(67) (CT_SUBS_1)	Facultad(293) (OT_IS_FUNC)	Unique
Facultad(293) (OT_IS_FUNC)	aggregates	is aggregated by(673) (CT_ARCHIMATE_AGGREGATES)	Canal de distribución(269) (OT_SALES_CHANNEL)	Unique
Facultad(293) (OT_IS_FUNC)	aggregates	is aggregated by(673) (CT_ARCHIMATE_AGGREGATES)	Categoría de conocimiento(230) (OT_KNWLDG_CATEGORY)	Unique
Facultad(293) (OT_IS_FUNC)	aggregates	is aggregated by(673) (CT_ARCHIMATE_AGGREGATES)	Class(90) (OT_CLS)	Unique
Facultad(293) (OT_IS_FUNC)	aggregates	is aggregated by(673) (CT_ARCHIMATE_AGGREGATES)	Clúster/Modelo de datos(14) (OT_CLST)	Unique
Facultad(293) (OT_IS_FUNC)	aggregates	is aggregated by(673) (CT_ARCHIMATE_AGGREGATES)	Contrato(399) (OT_CONTRACT)	Unique



Source Object Type	Relationship Type (active)	Relationship Type (passive)	Target Object Type	Possible Number of Connections
Facultad(293) (OT_IS_FUNC)	aggregates	is aggregated by(673) (CT_ARCHIMATE_AGGREGATES)	Emplazamiento(54) (OT_LOC)	Unique
Facultad(293) (OT_IS_FUNC)	aggregates	is aggregated by(673) (CT_ARCHIMATE_AGGREGATES)	Evento(18) (OT_EVT)	Unique
Facultad(293) (OT_IS_FUNC)	aggregates	is aggregated by(673) (CT_ARCHIMATE_AGGREGATES)	Función(22) (OT_FUNC)	Unique
Facultad(293) (OT_IS_FUNC)	aggregates	is aggregated by(673) (CT_ARCHIMATE_AGGREGATES)	Grupo(128) (OT_GRP)	Unique
Facultad(293) (OT_IS_FUNC)	aggregates	is aggregated by(673) (CT_ARCHIMATE_AGGREGATES)	Necesidad(267) (OT_WANT)	Unique
Facultad(293) (OT_IS_FUNC)	aggregates	is aggregated by(673) (CT_ARCHIMATE_AGGREGATES)	Portador de información(27) (OT_INFO_CARR)	Unique
Facultad(293) (OT_IS_FUNC)	aggregates	is aggregated by(673) (CT_ARCHIMATE_AGGREGATES)	Prestación/Producto(153) (OT_PERF)	Unique
Facultad(293) (OT_IS_FUNC)	aggregates	is aggregated by(673) (CT_ARCHIMATE_AGGREGATES)	Regla(50) (OT_RULE)	Unique
Facultad(293) (OT_IS_FUNC)	aggregates	is aggregated by(673) (CT_ARCHIMATE_AGGREGATES)	Rol(78) (OT_PERS_TYPE)	Unique



Source Object Type	Relationship Type (active)	Relationship Type (passive)	Target Object Type	Possible Number of Connections
Facultad(293) (OT_IS_FUNC)	aggregates	is aggregated by(673) (CT_ARCHIMATE _AGGREGATES)	Tipo de componente de hardware(24) (OT_HW_CMP_T YPE)	Unique
Facultad(293) (OT_IS_FUNC)	aggregates	is aggregated by(673) (CT_ARCHIMATE _AGGREGATES)	Tipo de conexión de red(81) (OT_NW_LINE_T YPE)	Unique
Facultad(293) (OT_IS_FUNC)	aggregates	is aggregated by(673) (CT_ARCHIMATE _AGGREGATES)	Tipo de entidad(17) (OT_ENT_T YPE)	Unique
Facultad(293) (OT_IS_FUNC)	aggregates	is aggregated by(673) (CT_ARCHIMATE _AGGREGATES)	Tipo de función informática(105) (OT_DP_FUNC_T YPE)	Unique
Facultad(293) (OT_IS_FUNC)	aggregates	is aggregated by(673) (CT_ARCHIMATE _AGGREGATES)	Tipo de nodo de red(40) (OT_NW_NODE_ TYPE)	Unique
Facultad(293) (OT_IS_FUNC)	aggregates	is aggregated by(673) (CT_ARCHIMATE _AGGREGATES)	Tipo de red(39) (OT_NW_T YPE)	Unique
Facultad(293) (OT_IS_FUNC)	aggregates	is aggregated by(673) (CT_ARCHIMATE _AGGREGATES)	Tipo de servicio(294) (OT_FUNC_CLUS TER)	Unique
Facultad(293) (OT_IS_FUNC)	aggregates	is aggregated by(673) (CT_ARCHIMATE _AGGREGATES)	Tipo de sistema de aplicación(6) (OT_APPL_SYS_ TYPE)	Unique



Source Object Type	Relationship Type (active)	Relationship Type (passive)	Target Object Type	Possible Number of Connections
Facultad(293) (OT_IS_FUNC)	aggregates	is aggregated by(673) (CT_ARCHIMATE _AGGREGATES)	Unidad organizativa(43) (OT_ORG_UNIT)	Unique
Facultad(293) (OT_IS_FUNC)	es generalización de	es especialización de(479) (CT_GENERAL_2)	Facultad(293) (OT_IS_FUNC)	Unique
Facultad(293) (OT_IS_FUNC)	is associated with	is associated with(662) (CT_ARCHIMATE _ASSOCIATION)	Canal de distribución(269) (OT_SALES_CHAN)	Unique
Facultad(293) (OT_IS_FUNC)	is associated with	is associated with(662) (CT_ARCHIMATE _ASSOCIATION)	Categoría de conocimiento(230) (OT_KNWLDG_CAT)	Unique
Facultad(293) (OT_IS_FUNC)	is associated with	is associated with(662) (CT_ARCHIMATE _ASSOCIATION)	Class(90) (OT_CLS)	Unique
Facultad(293) (OT_IS_FUNC)	is associated with	is associated with(662) (CT_ARCHIMATE _ASSOCIATION)	Clúster/Modelo de datos(14) (OT_CLST)	Unique
Facultad(293) (OT_IS_FUNC)	is associated with	is associated with(662) (CT_ARCHIMATE _ASSOCIATION)	Contrato(399) (OT_CONTRACT)	Unique
Facultad(293) (OT_IS_FUNC)	is associated with	is associated with(662) (CT_ARCHIMATE _ASSOCIATION)	Controlador(400) (OT_DRIVER)	Unique



Source Object Type	Relationship Type (active)	Relationship Type (passive)	Target Object Type	Possible Number of Connections
Facultad(293) (OT_IS_FUNC)	is associated with	is associated with(662) (CT_ARCHIMATE_ASSOCIATION)	Emplazamiento(54) (OT_LOC)	Unique
Facultad(293) (OT_IS_FUNC)	is associated with	is associated with(662) (CT_ARCHIMATE_ASSOCIATION)	Evaluación(405) (OT_ASSESSMENT)	Unique
Facultad(293) (OT_IS_FUNC)	is associated with	is associated with(662) (CT_ARCHIMATE_ASSOCIATION)	Evento(18) (OT_EVT)	Unique
Facultad(293) (OT_IS_FUNC)	is associated with	is associated with(662) (CT_ARCHIMATE_ASSOCIATION)	Facultad(293) (OT_IS_FUNC)	Unique
Facultad(293) (OT_IS_FUNC)	is associated with	is associated with(662) (CT_ARCHIMATE_ASSOCIATION)	Función(22) (OT_FUNC)	Unique
Facultad(293) (OT_IS_FUNC)	is associated with	is associated with(662) (CT_ARCHIMATE_ASSOCIATION)	Grupo(128) (OT_GRP)	Unique
Facultad(293) (OT_IS_FUNC)	is associated with	is associated with(662) (CT_ARCHIMATE_ASSOCIATION)	Instancia de evento(143) (OT_EV_INST)	Unique
Facultad(293) (OT_IS_FUNC)	is associated with	is associated with(662) (CT_ARCHIMATE_ASSOCIATION)	Necesidad(267) (OT_WANT)	Unique
Facultad(293) (OT_IS_FUNC)	is associated with	is associated with(662) (CT_ARCHIMATE_ASSOCIATION)	Objetivo(86) (OT_OBJECTIVE)	Unique



Source Object Type	Relationship Type (active)	Relationship Type (passive)	Target Object Type	Possible Number of Connections
Facultad(293) (OT_IS_FUNC)	is associated with	is associated with(662) (CT_ARCHIMATE_ASSOCIATION)	Policy(237) (OT_POLICY)	Unique
Facultad(293) (OT_IS_FUNC)	is associated with	is associated with(662) (CT_ARCHIMATE_ASSOCIATION)	Portador de información(27) (OT_INFO_CARR)	Unique
Facultad(293) (OT_IS_FUNC)	is associated with	is associated with(662) (CT_ARCHIMATE_ASSOCIATION)	Prestación/Producto(153) (OT_PERF)	Unique
Facultad(293) (OT_IS_FUNC)	is associated with	is associated with(662) (CT_ARCHIMATE_ASSOCIATION)	Regla(50) (OT_RULE)	Unique
Facultad(293) (OT_IS_FUNC)	is associated with	is associated with(662) (CT_ARCHIMATE_ASSOCIATION)	Regla de actividad(360) (OT_BUSINESS_RULE)	Unique
Facultad(293) (OT_IS_FUNC)	is associated with	is associated with(662) (CT_ARCHIMATE_ASSOCIATION)	Requisito(387) (OT_REQUIREMENT)	Unique
Facultad(293) (OT_IS_FUNC)	is associated with	is associated with(662) (CT_ARCHIMATE_ASSOCIATION)	Rol(78) (OT_PERS_TYPE)	Unique
Facultad(293) (OT_IS_FUNC)	is associated with	is associated with(662) (CT_ARCHIMATE_ASSOCIATION)	Tarea(137) (OT_FUNC_INST)	Unique



Source Object Type	Relationship Type (active)	Relationship Type (passive)	Target Object Type	Possible Number of Connections
Facultad(293) (OT_IS_FUNC)	is associated with	is associated with(662) (CT_ARCHIMATE_ASSOCIATION)	Tipo de componente de hardware(24) (OT_HW_CMP_TYPE)	Unique
Facultad(293) (OT_IS_FUNC)	is associated with	is associated with(662) (CT_ARCHIMATE_ASSOCIATION)	Tipo de conexión de red(81) (OT_NW_LINE_TYPE)	Unique
Facultad(293) (OT_IS_FUNC)	is associated with	is associated with(662) (CT_ARCHIMATE_ASSOCIATION)	Tipo de entidad(17) (OT_ENT_TYPE)	Unique
Facultad(293) (OT_IS_FUNC)	is associated with	is associated with(662) (CT_ARCHIMATE_ASSOCIATION)	Tipo de función informática(105) (OT_DP_FUNC_TYPE)	Unique
Facultad(293) (OT_IS_FUNC)	is associated with	is associated with(662) (CT_ARCHIMATE_ASSOCIATION)	Tipo de nodo de red(40) (OT_NW_NODE_TYPE)	Unique
Facultad(293) (OT_IS_FUNC)	is associated with	is associated with(662) (CT_ARCHIMATE_ASSOCIATION)	Tipo de red(39) (OT_NW_TYPE)	Unique
Facultad(293) (OT_IS_FUNC)	is associated with	is associated with(662) (CT_ARCHIMATE_ASSOCIATION)	Tipo de servicio(294) (OT_FUNC_CLUSTER)	Unique
Facultad(293) (OT_IS_FUNC)	is associated with	is associated with(662) (CT_ARCHIMATE_ASSOCIATION)	Tipo de sistema de aplicación(6) (OT_APPL_SYS_TYPE)	Unique



Source Object Type	Relationship Type (active)	Relationship Type (passive)	Target Object Type	Possible Number of Connections
Facultad(293) (OT_IS_FUNC)	is associated with	is associated with(662) (CT_ARCHIMATE_ASSOCIATION)	Unidad organizativa(43) (OT_ORG_UNIT)	Unique
Facultad(293) (OT_IS_FUNC)	is associated with	is associated with(662) (CT_ARCHIMATE_ASSOCIATION)	Vacío(397) (OT_GAP)	Unique
Facultad(293) (OT_IS_FUNC)	is composed of	is part of(667) (CT_ARCHIMATE_IS_COMPOSED_OF)	Facultad(293) (OT_IS_FUNC)	Unique
Facultad(293) (OT_IS_FUNC)	pertenece a	abarca(87) (CT_BELONGS_TO_1)	Elemento de clasificación(232) (OT_STRCT_ELEMENT)	Unique
Facultad(293) (OT_IS_FUNC)	puede encontrarse en	puede ser emplazamiento de(165) (CT_CAN_BE_LOCATED)	Emplazamiento(54) (OT_LOC)	Unique
Facultad(293) (OT_IS_FUNC)	realizes	is realized by(664) (CT_ARCHIMATE_REALIZES)	Canal de distribución(269) (OT_SALES_CHANNEL)	Unique
Facultad(293) (OT_IS_FUNC)	realizes	is realized by(664) (CT_ARCHIMATE_REALIZES)	Categoría de conocimiento(230) (OT_KNWLDG_CATEGORY)	Unique
Facultad(293) (OT_IS_FUNC)	realizes	is realized by(458) (CT_REALIZES)	Class(90) (OT_CLS)	Unique



Source Object Type	Relationship Type (active)	Relationship Type (passive)	Target Object Type	Possible Number of Connections
Facultad(293) (OT_IS_FUNC)	realizes	is realized by(664) (CT_ARCHIMATE_REALIZES)	Clúster/Modelo de datos(14) (OT_CLST)	Unique
Facultad(293) (OT_IS_FUNC)	realizes	is realized by(664) (CT_ARCHIMATE_REALIZES)	Contrato(399) (OT_CONTRACT)	Unique
Facultad(293) (OT_IS_FUNC)	realizes	is realized by(664) (CT_ARCHIMATE_REALIZES)	Emplazamiento(54) (OT_LOC)	Unique
Facultad(293) (OT_IS_FUNC)	realizes	is realized by(664) (CT_ARCHIMATE_REALIZES)	Evento(18) (OT_EVT)	Unique
Facultad(293) (OT_IS_FUNC)	realizes	is realized by(664) (CT_ARCHIMATE_REALIZES)	Función(22) (OT_FUNC)	Unique
Facultad(293) (OT_IS_FUNC)	realizes	is realized by(664) (CT_ARCHIMATE_REALIZES)	Grupo(128) (OT_GRP)	Unique
Facultad(293) (OT_IS_FUNC)	realizes	is realized by(664) (CT_ARCHIMATE_REALIZES)	Instancia de evento(143) (OT_EV_INST)	Unique
Facultad(293) (OT_IS_FUNC)	realizes	is realized by(664) (CT_ARCHIMATE_REALIZES)	Necesidad(267) (OT_WANT)	Unique
Facultad(293) (OT_IS_FUNC)	realizes	is realized by(664) (CT_ARCHIMATE_REALIZES)	Objetivo(86) (OT_OBJECTIVE)	Unique



Source Object Type	Relationship Type (active)	Relationship Type (passive)	Target Object Type	Possible Number of Connections
Facultad(293) (OT_IS_FUNC)	realizes	is realized by(664) (CT_ARCHIMATE_REALIZES)	Policy(237) (OT_POLICY)	Unique
Facultad(293) (OT_IS_FUNC)	realizes	is realized by(664) (CT_ARCHIMATE_REALIZES)	Portador de información(27) (OT_INFO_CARR)	Unique
Facultad(293) (OT_IS_FUNC)	realizes	is realized by(664) (CT_ARCHIMATE_REALIZES)	Prestación/Producto(153) (OT_PERF)	Unique
Facultad(293) (OT_IS_FUNC)	realizes	is realized by(664) (CT_ARCHIMATE_REALIZES)	Regla(50) (OT_RULE)	Unique
Facultad(293) (OT_IS_FUNC)	realizes	is realized by(664) (CT_ARCHIMATE_REALIZES)	Regla de actividad(360) (OT_BUSINESS_RULE)	Unique
Facultad(293) (OT_IS_FUNC)	realizes	is realized by(664) (CT_ARCHIMATE_REALIZES)	Requisito(387) (OT_REQUIREMENT)	Unique
Facultad(293) (OT_IS_FUNC)	realizes	is realized by(664) (CT_ARCHIMATE_REALIZES)	Rol(78) (OT_PERS_TYPE)	Unique
Facultad(293) (OT_IS_FUNC)	realizes	is realized by(664) (CT_ARCHIMATE_REALIZES)	Tipo de componente de hardware(24) (OT_HW_CMP_TYPE)	Unique



Source Object Type	Relationship Type (active)	Relationship Type (passive)	Target Object Type	Possible Number of Connections
Facultad(293) (OT_IS_FUNC)	realizes	is realized by(664) (CT_ARCHIMATE_REALIZES)	Tipo de conexión de red(81) (OT_NW_LINE_TYPE)	Unique
Facultad(293) (OT_IS_FUNC)	realizes	is realized by(664) (CT_ARCHIMATE_REALIZES)	Tipo de entidad(17) (OT_ENT_TYPE)	Unique
Facultad(293) (OT_IS_FUNC)	realizes	is realized by(664) (CT_ARCHIMATE_REALIZES)	Tipo de función informática(105) (OT_DP_FUNC_TYPE)	Unique
Facultad(293) (OT_IS_FUNC)	realizes	is realized by(664) (CT_ARCHIMATE_REALIZES)	Tipo de nodo de red(40) (OT_NW_NODE_TYPE)	Unique
Facultad(293) (OT_IS_FUNC)	realizes	is realized by(664) (CT_ARCHIMATE_REALIZES)	Tipo de red(39) (OT_NW_TYPE)	Unique
Facultad(293) (OT_IS_FUNC)	realizes	is realized by(664) (CT_ARCHIMATE_REALIZES)	Tipo de servicio(294) (OT_FUNC_CLUSTER)	Unique
Facultad(293) (OT_IS_FUNC)	realizes	is realized by(664) (CT_ARCHIMATE_REALIZES)	Tipo de sistema de aplicación(6) (OT_APPL_SYS_TYPE)	Unique
Facultad(293) (OT_IS_FUNC)	realizes	is realized by(664) (CT_ARCHIMATE_REALIZES)	Unidad organizativa(43) (OT_ORG_UNIT)	Unique
Función(22) (OT_FUNC)	accesses	is accessed by(678) (CT_ARCHIMATE_ACCESSES)	Clúster/Modelo de datos(14) (OT_CLST)	Unique



Source Object Type	Relationship Type (active)	Relationship Type (passive)	Target Object Type	Possible Number of Connections
Función(22) (OT_FUNC)	accesses	is accessed by(678) (CT_ARCHIMATE_ACCESSSES)	Contrato(399) (OT_CONTRACT)	Unique
Función(22) (OT_FUNC)	accesses	is accessed by(678) (CT_ARCHIMATE_ACCESSSES)	Portador de información(27) (OT_INFO_CARR)	Unique
Función(22) (OT_FUNC)	accesses	is accessed by(678) (CT_ARCHIMATE_ACCESSSES)	Tipo de entidad(17) (OT_ENT_TYPE)	Unique
Función(22) (OT_FUNC)	accesses	is accessed by(678) (CT_ARCHIMATE_ACCESSSES)	Término técnico(58) (OT_TECH_TRM)	Unique
Función(22) (OT_FUNC)	aggregates	is aggregated by(673) (CT_ARCHIMATE_AGGREGATES)	Evento(18) (OT_EVT)	Unique
Función(22) (OT_FUNC)	consiste en	es un elemento de(30) (CT_CONS_OF_1)	Función(22) (OT_FUNC)	Unique
Función(22) (OT_FUNC)	crea	es generado por(44) (CT_CRT_1)	Evento(18) (OT_EVT)	Unique
Función(22) (OT_FUNC)	es ejecutado en	es lugar de realización(258) (CT_IS_EXEC_A T)	Emplazamiento(54) (OT_LOC)	Unique
Función(22) (OT_FUNC)	es generalización de	es especialización de(479) (CT_GENERAL_2)	Función(22) (OT_FUNC)	Unique



Source Object Type	Relationship Type (active)	Relationship Type (passive)	Target Object Type	Possible Number of Connections
Función(22) (OT_FUNC)	es predecesor de	sigue a(118) (CT_IS_PREDEC_OF_1)	Función(22) (OT_FUNC)	Unique
Función(22) (OT_FUNC)	es requerido para	requiere(630) (CT_IS_NEEDED_BY_1)	Prestación/Producto(153) (OT_PERF)	Unique
Función(22) (OT_FUNC)	es superior respecto del proceso	es subordinado respecto del proceso(39) (CT_IS_PRCS_ORNT_SUPER)	Función(22) (OT_FUNC)	Unique
Función(22) (OT_FUNC)	exchanges information with	exchanges information with(668) (CT_ARCHIMATE_EXCHNG_INFO)	Canal de distribución(269) (OT_SALES_CHANNEL)	Unique
Función(22) (OT_FUNC)	exchanges information with	exchanges information with(668) (CT_ARCHIMATE_EXCHNG_INFO)	Evento(18) (OT_EVT)	Unique
Función(22) (OT_FUNC)	exchanges information with	exchanges information with(668) (CT_ARCHIMATE_EXCHNG_INFO)	Función(22) (OT_FUNC)	Unique
Función(22) (OT_FUNC)	exchanges information with	exchanges information with(668) (CT_ARCHIMATE_EXCHNG_INFO)	Grupo(128) (OT_GRP)	Unique
Función(22) (OT_FUNC)	exchanges information with	exchanges information with(668) (CT_ARCHIMATE_EXCHNG_INFO)	Prestación/Producto(153) (OT_PERF)	Unique



Source Object Type	Relationship Type (active)	Relationship Type (passive)	Target Object Type	Possible Number of Connections
Función(22) (OT_FUNC)	exchanges information with	exchanges information with(668) (CT_ARCHIMATE_EXCHNG_INFO)	Regla(50) (OT_RULE)	Unique
Función(22) (OT_FUNC)	exchanges information with	exchanges information with(668) (CT_ARCHIMATE_EXCHNG_INFO)	Rol(78) (OT_PERS_TYPE)	Unique
Función(22) (OT_FUNC)	exchanges information with	exchanges information with(668) (CT_ARCHIMATE_EXCHNG_INFO)	Tipo de servicio(294) (OT_FUNC_CLUSTER)	Unique
Función(22) (OT_FUNC)	exchanges information with	exchanges information with(668) (CT_ARCHIMATE_EXCHNG_INFO)	Tipo de sistema de aplicación(6) (OT_APPL_SYS_TYPE)	Unique
Función(22) (OT_FUNC)	exchanges information with	exchanges information with(668) (CT_ARCHIMATE_EXCHNG_INFO)	Unidad organizativa(43) (OT_ORG_UNIT)	Unique
Función(22) (OT_FUNC)	is associated with	is associated with(662) (CT_ARCHIMATE_ASSOCIATION)	Canal de distribución(269) (OT_SALES_CHANNEL)	Unique
Función(22) (OT_FUNC)	is associated with	is associated with(662) (CT_ARCHIMATE_ASSOCIATION)	Categoría de conocimiento(230) (OT_KNWLDG_CATEGORY)	Unique



Source Object Type	Relationship Type (active)	Relationship Type (passive)	Target Object Type	Possible Number of Connections
Función(22) (OT_FUNC)	is associated with	is associated with(662) (CT_ARCHIMATE_ASSOCIATION)	Class(90) (OT_CLS)	Unique
Función(22) (OT_FUNC)	is associated with	is associated with(662) (CT_ARCHIMATE_ASSOCIATION)	Clúster/Modelo de datos(14) (OT_CLST)	Unique
Función(22) (OT_FUNC)	is associated with	is associated with(662) (CT_ARCHIMATE_ASSOCIATION)	Contrato(399) (OT_CONTRACT)	Unique
Función(22) (OT_FUNC)	is associated with	is associated with(662) (CT_ARCHIMATE_ASSOCIATION)	Controlador(400) (OT_DRIVER)	Unique
Función(22) (OT_FUNC)	is associated with	is associated with(662) (CT_ARCHIMATE_ASSOCIATION)	Emplazamiento(54) (OT_LOC)	Unique
Función(22) (OT_FUNC)	is associated with	is associated with(662) (CT_ARCHIMATE_ASSOCIATION)	Evaluación(405) (OT_ASSESSMENT)	Unique
Función(22) (OT_FUNC)	is associated with	is associated with(662) (CT_ARCHIMATE_ASSOCIATION)	Evento(18) (OT_EVT)	Unique
Función(22) (OT_FUNC)	is associated with	is associated with(662) (CT_ARCHIMATE_ASSOCIATION)	Facultad(293) (OT_IS_FUNC)	Unique
Función(22) (OT_FUNC)	is associated with	is associated with(662) (CT_ARCHIMATE_ASSOCIATION)	Función(22) (OT_FUNC)	Unique



Source Object Type	Relationship Type (active)	Relationship Type (passive)	Target Object Type	Possible Number of Connections
Función(22) (OT_FUNC)	is associated with	is associated with(662) (CT_ARCHIMATE_ASSOCIATION)	Grupo(128) (OT_GRP)	Unique
Función(22) (OT_FUNC)	is associated with	is associated with(662) (CT_ARCHIMATE_ASSOCIATION)	Instancia de evento(143) (OT_EV_INST)	Unique
Función(22) (OT_FUNC)	is associated with	is associated with(662) (CT_ARCHIMATE_ASSOCIATION)	Necesidad(267) (OT_WANT)	Unique
Función(22) (OT_FUNC)	is associated with	is associated with(662) (CT_ARCHIMATE_ASSOCIATION)	Objetivo(86) (OT_OBJECTIVE)	Unique
Función(22) (OT_FUNC)	is associated with	is associated with(662) (CT_ARCHIMATE_ASSOCIATION)	Policy(237) (OT_POLICY)	Unique
Función(22) (OT_FUNC)	is associated with	is associated with(662) (CT_ARCHIMATE_ASSOCIATION)	Portador de información(27) (OT_INFO_CARR)	Unique
Función(22) (OT_FUNC)	is associated with	is associated with(662) (CT_ARCHIMATE_ASSOCIATION)	Prestación/Producto(153) (OT_PERF)	Unique
Función(22) (OT_FUNC)	is associated with	is associated with(662) (CT_ARCHIMATE_ASSOCIATION)	Regla de actividad(360) (OT_BUSINESS_RULE)	Unique
Función(22) (OT_FUNC)	is associated with	is associated with(662) (CT_ARCHIMATE_ASSOCIATION)	Requisito(387) (OT_REQUIREMENT)	Unique



Source Object Type	Relationship Type (active)	Relationship Type (passive)	Target Object Type	Possible Number of Connections
Función(22) (OT_FUNC)	is associated with	is associated with(662) (CT_ARCHIMATE_ASSOCIATION)	Rol(78) (OT_PERS_TYPE)	Unique
Función(22) (OT_FUNC)	is associated with	is associated with(662) (CT_ARCHIMATE_ASSOCIATION)	Tarea(137) (OT_FUNC_INST)	Unique
Función(22) (OT_FUNC)	is associated with	is associated with(662) (CT_ARCHIMATE_ASSOCIATION)	Tipo de componente de hardware(24) (OT_HW_CMP_TYPE)	Unique
Función(22) (OT_FUNC)	is associated with	is associated with(662) (CT_ARCHIMATE_ASSOCIATION)	Tipo de conexión de red(81) (OT_NW_LINE_TYPE)	Unique
Función(22) (OT_FUNC)	is associated with	is associated with(662) (CT_ARCHIMATE_ASSOCIATION)	Tipo de entidad(17) (OT_ENT_TYPE)	Unique
Función(22) (OT_FUNC)	is associated with	is associated with(662) (CT_ARCHIMATE_ASSOCIATION)	Tipo de función informática(105) (OT_DP_FUNC_TYPE)	Unique
Función(22) (OT_FUNC)	is associated with	is associated with(662) (CT_ARCHIMATE_ASSOCIATION)	Tipo de nodo de red(40) (OT_NW_NODE_TYPE)	Unique
Función(22) (OT_FUNC)	is associated with	is associated with(662) (CT_ARCHIMATE_ASSOCIATION)	Tipo de red(39) (OT_NW_TYPE)	Unique



Source Object Type	Relationship Type (active)	Relationship Type (passive)	Target Object Type	Possible Number of Connections
Función(22) (OT_FUNC)	is associated with	is associated with(662) (CT_ARCHIMATE_ASSOCIATION)	Tipo de servicio(294) (OT_FUNC_CLUSTER)	Unique
Función(22) (OT_FUNC)	is associated with	is associated with(662) (CT_ARCHIMATE_ASSOCIATION)	Tipo de sistema de aplicación(6) (OT_APPL_SYSTYPE)	Unique
Función(22) (OT_FUNC)	is associated with	is associated with(662) (CT_ARCHIMATE_ASSOCIATION)	Término técnico(58) (OT_TECH_TRM)	Unique
Función(22) (OT_FUNC)	is associated with	is associated with(662) (CT_ARCHIMATE_ASSOCIATION)	Unidad organizativa(43) (OT_ORG_UNIT)	Unique
Función(22) (OT_FUNC)	is associated with	is associated with(662) (CT_ARCHIMATE_ASSOCIATION)	Vacío(397) (OT_GAP)	Unique
Función(22) (OT_FUNC)	is composed of	is part of(667) (CT_ARCHIMATE_IS_COMPOSED_OF)	Evento(18) (OT_EVT)	Unique
Función(22) (OT_FUNC)	is composed of	is part of(667) (CT_ARCHIMATE_IS_COMPOSED_OF)	Función(22) (OT_FUNC)	Unique
Función(22) (OT_FUNC)	lleva a	está asignado(116) (CT_LEADS_TO_1)	Regla(50) (OT_RULE)	Unique



Source Object Type	Relationship Type (active)	Relationship Type (passive)	Target Object Type	Possible Number of Connections
Función(22) (OT_FUNC)	pertenece a	abarca(87) (CT_BELONGS_TO_1)	Elemento de clasificación(232) (OT_STRCT_ELEMENT)	Unique
Función(22) (OT_FUNC)	realiza	es realizado por(712) (CT_SOA_REALIZES)	Requisito(387) (OT_REQUIREMENT)	Unique
Función(22) (OT_FUNC)	realiza	es realizado por(712) (CT_SOA_REALIZES)	Tipo de servicio(294) (OT_FUNC_CLUSTER)	Unique
Función(22) (OT_FUNC)	realizes	is realized by(664) (CT_ARCHIMATE_REALIZES)	Canal de distribución(269) (OT_SALES_CHANNEL)	Unique
Función(22) (OT_FUNC)	realizes	is realized by(664) (CT_ARCHIMATE_REALIZES)	Objetivo(86) (OT_OBJECTIVE)	Unique
Función(22) (OT_FUNC)	realizes	is realized by(664) (CT_ARCHIMATE_REALIZES)	Policy(237) (OT_POLICY)	Unique
Función(22) (OT_FUNC)	realizes	is realized by(664) (CT_ARCHIMATE_REALIZES)	Prestación/Producto(153) (OT_PERF)	Unique
Función(22) (OT_FUNC)	realizes	is realized by(664) (CT_ARCHIMATE_REALIZES)	Regla de actividad(360) (OT_BUSINESS_RULE)	Unique



Source Object Type	Relationship Type (active)	Relationship Type (passive)	Target Object Type	Possible Number of Connections
Función(22) (OT_FUNC)	triggers	is triggered by(677) (CT_ARCHIMATE_TRIGGERS)	Canal de distribución(269) (OT_SALES_CHANNEL)	Unique
Función(22) (OT_FUNC)	triggers	is triggered by(677) (CT_ARCHIMATE_TRIGGERS)	Grupo(128) (OT_GRP)	Unique
Función(22) (OT_FUNC)	triggers	is triggered by(677) (CT_ARCHIMATE_TRIGGERS)	Rol(78) (OT_PERS_TYPE)	Unique
Función(22) (OT_FUNC)	triggers	is triggered by(677) (CT_ARCHIMATE_TRIGGERS)	Tipo de servicio(294) (OT_FUNC_CLUSTER)	Unique
Función(22) (OT_FUNC)	triggers	is triggered by(677) (CT_ARCHIMATE_TRIGGERS)	Tipo de sistema de aplicación(6) (OT_APPL_SYS_TYPE)	Unique
Función(22) (OT_FUNC)	triggers	is triggered by(677) (CT_ARCHIMATE_TRIGGERS)	Unidad organizativa(43) (OT_ORG_UNIT)	Unique
Función(22) (OT_FUNC)	uses	is used by(663) (CT_ARCHIMATE_IS_USED_BY)	Canal de distribución(269) (OT_SALES_CHANNEL)	Unique
Función(22) (OT_FUNC)	uses	is used by(663) (CT_ARCHIMATE_IS_USED_BY)	Class(90) (OT_CLS)	Unique
Función(22) (OT_FUNC)	uses	is used by(663) (CT_ARCHIMATE_IS_USED_BY)	Función(22) (OT_FUNC)	Unique



Source Object Type	Relationship Type (active)	Relationship Type (passive)	Target Object Type	Possible Number of Connections
Función(22) (OT_FUNC)	uses	is used by(663) (CT_ARCHIMATE_IS_USED_BY)	Grupo(128) (OT_GRP)	Unique
Función(22) (OT_FUNC)	uses	is used by(663) (CT_ARCHIMATE_IS_USED_BY)	Portador de información(27) (OT_INFO_CARR)	Unique
Función(22) (OT_FUNC)	uses	is used by(663) (CT_ARCHIMATE_IS_USED_BY)	Rol(78) (OT_PERS_TYPE)	Unique
Función(22) (OT_FUNC)	uses	is used by(663) (CT_ARCHIMATE_IS_USED_BY)	Tipo de componente de hardware(24) (OT_HW_CMP_TYPE)	Unique
Función(22) (OT_FUNC)	uses	is used by(663) (CT_ARCHIMATE_IS_USED_BY)	Tipo de función informática(105) (OT_DP_FUNC_TYPE)	Unique
Función(22) (OT_FUNC)	uses	is used by(663) (CT_ARCHIMATE_IS_USED_BY)	Tipo de nodo de red(40) (OT_NW_NODE_TYPE)	Unique
Función(22) (OT_FUNC)	uses	is used by(663) (CT_ARCHIMATE_IS_USED_BY)	Tipo de servicio(294) (OT_FUNC_CLUSTER)	Unique
Función(22) (OT_FUNC)	uses	is used by(663) (CT_ARCHIMATE_IS_USED_BY)	Tipo de sistema de aplicación(6) (OT_APPL_SYS_TYPE)	Unique
Función(22) (OT_FUNC)	uses	is used by(663) (CT_ARCHIMATE_IS_USED_BY)	Unidad organizativa(43) (OT_ORG_UNIT)	Unique



Source Object Type	Relationship Type (active)	Relationship Type (passive)	Target Object Type	Possible Number of Connections
Grupo(128) (OT_GRP)	accede a	es accedido por(102) (CT_ACS_2)	Clúster/Modelo de datos(14) (OT_CLST)	Unique
Grupo(128) (OT_GRP)	accede a	es accedido por(102) (CT_ACS_2)	Portador de información(27) (OT_INFO_CARR)	Unique
Grupo(128) (OT_GRP)	accede a	es accedido por(102) (CT_ACS_2)	Tipo de entidad(17) (OT_ENT_TYPE)	Unique
Grupo(128) (OT_GRP)	accede a	es accedido por(102) (CT_ACS_2)	Término técnico(58) (OT_TECH_TRM)	Unique
Grupo(128) (OT_GRP)	accesses	is accessed by(678) (CT_ARCHIMATE_ACCESSES)	Contrato(399) (OT_CONTRACT)	Unique
Grupo(128) (OT_GRP)	aggregates	is aggregated by(673) (CT_ARCHIMATE_AGGREGATES)	Canal de distribución(269) (OT_SALES_CHANNEL)	Unique
Grupo(128) (OT_GRP)	aggregates	is aggregated by(673) (CT_ARCHIMATE_AGGREGATES)	Rol(78) (OT_PERS_TYPE)	Unique
Grupo(128) (OT_GRP)	aggregates	is aggregated by(673) (CT_ARCHIMATE_AGGREGATES)	Unidad organizativa(43) (OT_ORG_UNIT)	Unique
Grupo(128) (OT_GRP)	asume	es asumido por(480) (CT_EXEC_5)	Rol(78) (OT_PERS_TYPE)	Unique



Source Object Type	Relationship Type (active)	Relationship Type (passive)	Target Object Type	Possible Number of Connections
Grupo(128) (OT_GRP)	ejecuta	es ejecutado por medio de(65) (CT_EXEC_1)	Función(22) (OT_FUNC)	Unique
Grupo(128) (OT_GRP)	es compuesto de	es constituyente para(7) (CT_IS_CRT_BY)	Rol(78) (OT_PERS_TYPE)	Unique
Grupo(128) (OT_GRP)	es generalización de	es especialización de(479) (CT_GENERAL_2)	Rol(78) (OT_PERS_TYPE)	Unique
Grupo(128) (OT_GRP)	es generalización de	es especialización de(479) (CT_GENERAL_2)	Unidad organizativa(43) (OT_ORG_UNIT)	Unique
Grupo(128) (OT_GRP)	es propietario de	tiene propietario(271) (CT_IS_OWN)	Evento(18) (OT_EVT)	Unique
Grupo(128) (OT_GRP)	es superior	es subordinado(3) (CT_IS_SUPERIOR_1)	Grupo(128) (OT_GRP)	Unique
Grupo(128) (OT_GRP)	es usuario	es usado por(229) (CT_IS_USER_2)	Tipo de función informática(105) (OT_DP_FUNC_TYPE)	Unique
Grupo(128) (OT_GRP)	está asignado	está asignado(17) (CT_IS_ASSIG_1)	Unidad organizativa(43) (OT_ORG_UNIT)	Unique
Grupo(128) (OT_GRP)	exchanges information with	exchanges information with(668) (CT_ARCHIMATE_EXCHNG_INFO)	Canal de distribución(269) (OT_SALES_CHANNEL)	Unique



Source Object Type	Relationship Type (active)	Relationship Type (passive)	Target Object Type	Possible Number of Connections
Grupo(128) (OT_GRP)	exchanges information with	exchanges information with(668) (CT_ARCHIMATE_EXCHNG_INFO)	Class(90) (OT_CLS)	Unique
Grupo(128) (OT_GRP)	exchanges information with	exchanges information with(668) (CT_ARCHIMATE_EXCHNG_INFO)	Función(22) (OT_FUNC)	Unique
Grupo(128) (OT_GRP)	exchanges information with	exchanges information with(668) (CT_ARCHIMATE_EXCHNG_INFO)	Grupo(128) (OT_GRP)	Unique
Grupo(128) (OT_GRP)	exchanges information with	exchanges information with(668) (CT_ARCHIMATE_EXCHNG_INFO)	Regla(50) (OT_RULE)	Unique
Grupo(128) (OT_GRP)	exchanges information with	exchanges information with(668) (CT_ARCHIMATE_EXCHNG_INFO)	Rol(78) (OT_PERS_TYPE)	Unique
Grupo(128) (OT_GRP)	exchanges information with	exchanges information with(668) (CT_ARCHIMATE_EXCHNG_INFO)	Tipo de función informática(105) (OT_DP_FUNC_TYPE)	Unique
Grupo(128) (OT_GRP)	exchanges information with	exchanges information with(668) (CT_ARCHIMATE_EXCHNG_INFO)	Tipo de sistema de aplicación(6) (OT_APPL_SYS_TYPE)	Unique



Source Object Type	Relationship Type (active)	Relationship Type (passive)	Target Object Type	Possible Number of Connections
Grupo(128) (OT_GRP)	exchanges information with	exchanges information with(668) (CT_ARCHIMATE_EXCHNG_INFO)	Unidad organizativa(43) (OT_ORG_UNIT)	Unique
Grupo(128) (OT_GRP)	generalizes	specializes(415) (CT_GENERAL)	Grupo(128) (OT_GRP)	Unique
Grupo(128) (OT_GRP)	is assigned to	has assignment(669) (CT_ARCHIMATE_IS_ASSIGNED_TO)	Canal de distribución(269) (OT_SALES_CHANNEL)	Unique
Grupo(128) (OT_GRP)	is assigned to	has assignment(669) (CT_ARCHIMATE_IS_ASSIGNED_TO)	Grupo(128) (OT_GRP)	Unique
Grupo(128) (OT_GRP)	is assigned to	has assignment(669) (CT_ARCHIMATE_IS_ASSIGNED_TO)	Tipo de servicio(294) (OT_FUNC_CLUSTER)	Unique
Grupo(128) (OT_GRP)	is associated with	is associated with(662) (CT_ARCHIMATE_ASSOCIATION)	Canal de distribución(269) (OT_SALES_CHANNEL)	Unique
Grupo(128) (OT_GRP)	is associated with	is associated with(662) (CT_ARCHIMATE_ASSOCIATION)	Categoría de conocimiento(230) (OT_KNWLDG_CATEGORY)	Unique



Source Object Type	Relationship Type (active)	Relationship Type (passive)	Target Object Type	Possible Number of Connections
Grupo(128) (OT_GRP)	is associated with	is associated with(662) (CT_ARCHIMATE_ASSOCIATION)	Class(90) (OT_CLS)	Unique
Grupo(128) (OT_GRP)	is associated with	is associated with(662) (CT_ARCHIMATE_ASSOCIATION)	Clúster/Modelo de datos(14) (OT_CLST)	Unique
Grupo(128) (OT_GRP)	is associated with	is associated with(662) (CT_ARCHIMATE_ASSOCIATION)	Contrato(399) (OT_CONTRACT)	Unique
Grupo(128) (OT_GRP)	is associated with	is associated with(662) (CT_ARCHIMATE_ASSOCIATION)	Controlador(400) (OT_DRIVER)	Unique
Grupo(128) (OT_GRP)	is associated with	is associated with(662) (CT_ARCHIMATE_ASSOCIATION)	Emplazamiento(54) (OT_LOC)	Unique
Grupo(128) (OT_GRP)	is associated with	is associated with(662) (CT_ARCHIMATE_ASSOCIATION)	Evaluación(405) (OT_ASSESSMENT)	Unique
Grupo(128) (OT_GRP)	is associated with	is associated with(662) (CT_ARCHIMATE_ASSOCIATION)	Evento(18) (OT_EVT)	Unique
Grupo(128) (OT_GRP)	is associated with	is associated with(662) (CT_ARCHIMATE_ASSOCIATION)	Facultad(293) (OT_IS_FUNC)	Unique
Grupo(128) (OT_GRP)	is associated with	is associated with(662) (CT_ARCHIMATE_ASSOCIATION)	Función(22) (OT_FUNC)	Unique



Source Object Type	Relationship Type (active)	Relationship Type (passive)	Target Object Type	Possible Number of Connections
Grupo(128) (OT_GRP)	is associated with	is associated with(662) (CT_ARCHIMATE_ASSOCIATION)	Grupo(128) (OT_GRP)	Unique
Grupo(128) (OT_GRP)	is associated with	is associated with(662) (CT_ARCHIMATE_ASSOCIATION)	Instancia de evento(143) (OT_EV_INST)	Unique
Grupo(128) (OT_GRP)	is associated with	is associated with(662) (CT_ARCHIMATE_ASSOCIATION)	Necesidad(267) (OT_WANT)	Unique
Grupo(128) (OT_GRP)	is associated with	is associated with(662) (CT_ARCHIMATE_ASSOCIATION)	Objetivo(86) (OT_OBJECTIVE)	Unique
Grupo(128) (OT_GRP)	is associated with	is associated with(662) (CT_ARCHIMATE_ASSOCIATION)	Policy(237) (OT_POLICY)	Unique
Grupo(128) (OT_GRP)	is associated with	is associated with(662) (CT_ARCHIMATE_ASSOCIATION)	Portador de información(27) (OT_INFO_CARR)	Unique
Grupo(128) (OT_GRP)	is associated with	is associated with(662) (CT_ARCHIMATE_ASSOCIATION)	Prestación/Producto(153) (OT_PERF)	Unique
Grupo(128) (OT_GRP)	is associated with	is associated with(662) (CT_ARCHIMATE_ASSOCIATION)	Regla de actividad(360) (OT_BUSINESS_RULE)	Unique
Grupo(128) (OT_GRP)	is associated with	is associated with(662) (CT_ARCHIMATE_ASSOCIATION)	Requisito(387) (OT_REQUIREMENT)	Unique



Source Object Type	Relationship Type (active)	Relationship Type (passive)	Target Object Type	Possible Number of Connections
Grupo(128) (OT_GRP)	is associated with	is associated with(662) (CT_ARCHIMATE_ASSOCIATION)	Rol(78) (OT_PERS_TYPE)	Unique
Grupo(128) (OT_GRP)	is associated with	is associated with(662) (CT_ARCHIMATE_ASSOCIATION)	Tarea(137) (OT_FUNC_INST)	Unique
Grupo(128) (OT_GRP)	is associated with	is associated with(662) (CT_ARCHIMATE_ASSOCIATION)	Tipo de componente de hardware(24) (OT_HW_CMP_TYPE)	Unique
Grupo(128) (OT_GRP)	is associated with	is associated with(662) (CT_ARCHIMATE_ASSOCIATION)	Tipo de conexión de red(81) (OT_NW_LINE_TYPE)	Unique
Grupo(128) (OT_GRP)	is associated with	is associated with(662) (CT_ARCHIMATE_ASSOCIATION)	Tipo de entidad(17) (OT_ENT_TYPE)	Unique
Grupo(128) (OT_GRP)	is associated with	is associated with(662) (CT_ARCHIMATE_ASSOCIATION)	Tipo de función informática(105) (OT_DP_FUNC_TYPE)	Unique
Grupo(128) (OT_GRP)	is associated with	is associated with(662) (CT_ARCHIMATE_ASSOCIATION)	Tipo de nodo de red(40) (OT_NW_NODE_TYPE)	Unique
Grupo(128) (OT_GRP)	is associated with	is associated with(662) (CT_ARCHIMATE_ASSOCIATION)	Tipo de red(39) (OT_NW_TYPE)	Unique



Source Object Type	Relationship Type (active)	Relationship Type (passive)	Target Object Type	Possible Number of Connections
Grupo(128) (OT_GRP)	is associated with	is associated with(662) (CT_ARCHIMATE_ASSOCIATION)	Tipo de servicio(294) (OT_FUNC_CLUSTER)	Unique
Grupo(128) (OT_GRP)	is associated with	is associated with(662) (CT_ARCHIMATE_ASSOCIATION)	Tipo de sistema de aplicación(6) (OT_APPL_SYSTYPE)	Unique
Grupo(128) (OT_GRP)	is associated with	is associated with(662) (CT_ARCHIMATE_ASSOCIATION)	Término técnico(58) (OT_TECH_TRM)	Unique
Grupo(128) (OT_GRP)	is associated with	is associated with(662) (CT_ARCHIMATE_ASSOCIATION)	Unidad organizativa(43) (OT_ORG_UNIT)	Unique
Grupo(128) (OT_GRP)	is associated with	is associated with(662) (CT_ARCHIMATE_ASSOCIATION)	Vacío(397) (OT_GAP)	Unique
Grupo(128) (OT_GRP)	is composed of	is part of(667) (CT_ARCHIMATE_IS_COMPOSED_OF)	Canal de distribución(269) (OT_SALES_CHANNEL)	Unique
Grupo(128) (OT_GRP)	is composed of	is part of(667) (CT_ARCHIMATE_IS_COMPOSED_OF)	Grupo(128) (OT_GRP)	Unique
Grupo(128) (OT_GRP)	is composed of	is part of(667) (CT_ARCHIMATE_IS_COMPOSED_OF)	Rol(78) (OT_PERS_TYPE)	Unique



Source Object Type	Relationship Type (active)	Relationship Type (passive)	Target Object Type	Possible Number of Connections
Grupo(128) (OT_GRP)	is composed of	is part of(667) (CT_ARCHIMATE_IS_COMPOSED_OF)	Unidad organizativa(43) (OT_ORG_UNIT)	Unique
Grupo(128) (OT_GRP)	pertenece a	abarca(87) (CT_BELONGS_TO_1)	Elemento de clasificación(232) (OT_STRCT_ELEMENT)	Unique
Grupo(128) (OT_GRP)	proporciona	es proporcionado por(399) (CT_PROVIDES)	Prestación/Producto(153) (OT_PERF)	Unique
Grupo(128) (OT_GRP)	puede ser usuario	puede ser usado por(230) (CT_CAN_BE_USER)	Class(90) (OT_CLS)	Unique
Grupo(128) (OT_GRP)	puede ser usuario	puede ser usado por(230) (CT_CAN_BE_USER)	Tipo de servicio(294) (OT_FUNC_CLUSTER)	Unique
Grupo(128) (OT_GRP)	puede ser usuario	puede ser usado por(230) (CT_CAN_BE_USER)	Tipo de sistema de aplicación(6) (OT_APPL_SYS_TYPE)	Unique
Grupo(128) (OT_GRP)	realiza	es realizado por(712) (CT_SOA_REALIZES)	Requisito(387) (OT_REQUIREMENT)	Unique
Grupo(128) (OT_GRP)	realiza	es realizado por(712) (CT_SOA_REALIZES)	Tipo de servicio(294) (OT_FUNC_CLUSTER)	Unique



Source Object Type	Relationship Type (active)	Relationship Type (passive)	Target Object Type	Possible Number of Connections
Grupo(128) (OT_GRP)	realizes	is realized by(664) (CT_ARCHIMATE_REALIZES)	Objetivo(86) (OT_OBJECTIVE)	Unique
Grupo(128) (OT_GRP)	realizes	is realized by(664) (CT_ARCHIMATE_REALIZES)	Policy(237) (OT_POLICY)	Unique
Grupo(128) (OT_GRP)	realizes	is realized by(664) (CT_ARCHIMATE_REALIZES)	Regla de actividad(360) (OT_BUSINESS_RULE)	Unique
Grupo(128) (OT_GRP)	se encuentra en	es emplazamiento de(12) (CT_IS_LOC_AT_1)	Emplazamiento(54) (OT_LOC)	Unique
Grupo(128) (OT_GRP)	triggers	is triggered by(677) (CT_ARCHIMATE_TRIGGERS)	Canal de distribución(269) (OT_SALES_CHANNEL)	Unique
Grupo(128) (OT_GRP)	triggers	is triggered by(677) (CT_ARCHIMATE_TRIGGERS)	Class(90) (OT_CLS)	Unique
Grupo(128) (OT_GRP)	triggers	is triggered by(677) (CT_ARCHIMATE_TRIGGERS)	Evento(18) (OT_EVT)	Unique
Grupo(128) (OT_GRP)	triggers	is triggered by(677) (CT_ARCHIMATE_TRIGGERS)	Función(22) (OT_FUNC)	Unique



Source Object Type	Relationship Type (active)	Relationship Type (passive)	Target Object Type	Possible Number of Connections
Grupo(128) (OT_GRP)	triggers	is triggered by(677) (CT_ARCHIMATE_TRIGGERS)	Grupo(128) (OT_GRP)	Unique
Grupo(128) (OT_GRP)	triggers	is triggered by(677) (CT_ARCHIMATE_TRIGGERS)	Regla(50) (OT_RULE)	Unique
Grupo(128) (OT_GRP)	triggers	is triggered by(677) (CT_ARCHIMATE_TRIGGERS)	Rol(78) (OT_PERS_TYPE)	Unique
Grupo(128) (OT_GRP)	triggers	is triggered by(677) (CT_ARCHIMATE_TRIGGERS)	Tipo de función informática(105) (OT_DP_FUNC_TYPE)	Unique
Grupo(128) (OT_GRP)	triggers	is triggered by(677) (CT_ARCHIMATE_TRIGGERS)	Tipo de sistema de aplicación(6) (OT_APPL_SYS_TYPE)	Unique
Grupo(128) (OT_GRP)	triggers	is triggered by(677) (CT_ARCHIMATE_TRIGGERS)	Unidad organizativa(43) (OT_ORG_UNIT)	Unique
Grupo(128) (OT_GRP)	uses	is used by(663) (CT_ARCHIMATE_IS_USED_BY)	Canal de distribución(269) (OT_SALES_CHANNEL)	Unique
Grupo(128) (OT_GRP)	uses	is used by(663) (CT_ARCHIMATE_IS_USED_BY)	Función(22) (OT_FUNC)	Unique
Grupo(128) (OT_GRP)	uses	is used by(663) (CT_ARCHIMATE_IS_USED_BY)	Grupo(128) (OT_GRP)	Unique



Source Object Type	Relationship Type (active)	Relationship Type (passive)	Target Object Type	Possible Number of Connections
Grupo(128) (OT_GRP)	uses	is used by(663) (CT_ARCHIMATE_IS_USED_BY)	Rol(78) (OT_PERS_TYPE)	Unique
Grupo(128) (OT_GRP)	uses	is used by(663) (CT_ARCHIMATE_IS_USED_BY)	Tipo de nodo de red(40) (OT_NW_NODE_TYPE)	Unique
Grupo(128) (OT_GRP)	uses	is used by(663) (CT_ARCHIMATE_IS_USED_BY)	Unidad organizativa(43) (OT_ORG_UNIT)	Unique
Grupo(128) (OT_GRP)	utiliza	es utilizado por(124) (CT_USE_2)	Tipo de componente de hardware(24) (OT_HW_CMP_TYPE)	Unique
Instancia de evento(143) (OT_EV_INST)	aggregates	is aggregated by(673) (CT_ARCHIMATE_AGGREGATES)	Canal de distribución(269) (OT_SALES_CHANNEL)	Unique
Instancia de evento(143) (OT_EV_INST)	aggregates	is aggregated by(673) (CT_ARCHIMATE_AGGREGATES)	Categoría de conocimiento(230) (OT_KNWLDG_CAT)	Unique
Instancia de evento(143) (OT_EV_INST)	aggregates	is aggregated by(673) (CT_ARCHIMATE_AGGREGATES)	Class(90) (OT_CLS)	Unique
Instancia de evento(143) (OT_EV_INST)	aggregates	is aggregated by(673) (CT_ARCHIMATE_AGGREGATES)	Clúster/Modelo de datos(14) (OT_CLST)	Unique



Source Object Type	Relationship Type (active)	Relationship Type (passive)	Target Object Type	Possible Number of Connections
Instancia de evento(143) (OT_EV_INST)	aggregates	is aggregated by(673) (CT_ARCHIMATE_AGGREGATES)	Contrato(399) (OT_CONTRACT)	Unique
Instancia de evento(143) (OT_EV_INST)	aggregates	is aggregated by(673) (CT_ARCHIMATE_AGGREGATES)	Emplazamiento(54) (OT_LOC)	Unique
Instancia de evento(143) (OT_EV_INST)	aggregates	is aggregated by(673) (CT_ARCHIMATE_AGGREGATES)	Evento(18) (OT_EVT)	Unique
Instancia de evento(143) (OT_EV_INST)	aggregates	is aggregated by(673) (CT_ARCHIMATE_AGGREGATES)	Función(22) (OT_FUNC)	Unique
Instancia de evento(143) (OT_EV_INST)	aggregates	is aggregated by(673) (CT_ARCHIMATE_AGGREGATES)	Grupo(128) (OT_GRP)	Unique
Instancia de evento(143) (OT_EV_INST)	aggregates	is aggregated by(673) (CT_ARCHIMATE_AGGREGATES)	Necesidad(267) (OT_WANT)	Unique
Instancia de evento(143) (OT_EV_INST)	aggregates	is aggregated by(673) (CT_ARCHIMATE_AGGREGATES)	Objetivo(86) (OT_OBJECTIVE)	Unique
Instancia de evento(143) (OT_EV_INST)	aggregates	is aggregated by(673) (CT_ARCHIMATE_AGGREGATES)	Portador de información(27) (OT_INFO_CARR)	Unique
Instancia de evento(143) (OT_EV_INST)	aggregates	is aggregated by(673) (CT_ARCHIMATE_AGGREGATES)	Prestación/Producto(153) (OT_PERF)	Unique



Source Object Type	Relationship Type (active)	Relationship Type (passive)	Target Object Type	Possible Number of Connections
Instancia de evento(143) (OT_EV_INST)	aggregates	is aggregated by(673) (CT_ARCHIMATE_AGGREGATES)	Regla(50) (OT_RULE)	Unique
Instancia de evento(143) (OT_EV_INST)	aggregates	is aggregated by(673) (CT_ARCHIMATE_AGGREGATES)	Regla de actividad(360) (OT_BUSINESS_RULE)	Unique
Instancia de evento(143) (OT_EV_INST)	aggregates	is aggregated by(673) (CT_ARCHIMATE_AGGREGATES)	Requisito(387) (OT_REQUIREMENT)	Unique
Instancia de evento(143) (OT_EV_INST)	aggregates	is aggregated by(673) (CT_ARCHIMATE_AGGREGATES)	Rol(78) (OT_PERS_TYPE)	Unique
Instancia de evento(143) (OT_EV_INST)	aggregates	is aggregated by(673) (CT_ARCHIMATE_AGGREGATES)	Tipo de componente de hardware(24) (OT_HW_CMP_TYPE)	Unique
Instancia de evento(143) (OT_EV_INST)	aggregates	is aggregated by(673) (CT_ARCHIMATE_AGGREGATES)	Tipo de conexión de red(81) (OT_NW_LINE_TYPE)	Unique
Instancia de evento(143) (OT_EV_INST)	aggregates	is aggregated by(673) (CT_ARCHIMATE_AGGREGATES)	Tipo de entidad(17) (OT_ENT_TYPE)	Unique
Instancia de evento(143) (OT_EV_INST)	aggregates	is aggregated by(673) (CT_ARCHIMATE_AGGREGATES)	Tipo de función informática(105) (OT_DP_FUNC_TYPE)	Unique



Source Object Type	Relationship Type (active)	Relationship Type (passive)	Target Object Type	Possible Number of Connections
Instancia de evento(143) (OT_EV_INST)	aggregates	is aggregated by(673) (CT_ARCHIMATE_AGGREGATES)	Tipo de nodo de red(40) (OT_NW_NODE_TYPE)	Unique
Instancia de evento(143) (OT_EV_INST)	aggregates	is aggregated by(673) (CT_ARCHIMATE_AGGREGATES)	Tipo de red(39) (OT_NW_TYPE)	Unique
Instancia de evento(143) (OT_EV_INST)	aggregates	is aggregated by(673) (CT_ARCHIMATE_AGGREGATES)	Tipo de servicio(294) (OT_FUNC_CLUSTER)	Unique
Instancia de evento(143) (OT_EV_INST)	aggregates	is aggregated by(673) (CT_ARCHIMATE_AGGREGATES)	Tipo de sistema de aplicación(6) (OT_APPL_SYS_TYPE)	Unique
Instancia de evento(143) (OT_EV_INST)	aggregates	is aggregated by(673) (CT_ARCHIMATE_AGGREGATES)	Unidad organizativa(43) (OT_ORG_UNIT)	Unique
Instancia de evento(143) (OT_EV_INST)	es generalización de	es especialización de(479) (CT_GENERAL_2)	Instancia de evento(143) (OT_EV_INST)	Unique
Instancia de evento(143) (OT_EV_INST)	es predecesor de	es sucesor de(314) (CT_IS_PREDEC_OF_2)	Instancia de evento(143) (OT_EV_INST)	Unique
Instancia de evento(143) (OT_EV_INST)	es predecesor de	es sucesor de(314) (CT_IS_PREDEC_OF_2)	Regla(50) (OT_RULE)	Unique



Source Object Type	Relationship Type (active)	Relationship Type (passive)	Target Object Type	Possible Number of Connections
Instancia de evento(143) (OT_EV_INST)	is associated with	is associated with(662) (CT_ARCHIMATE_ASSOCIATION)	Canal de distribución(269) (OT_SALES_CHANNEL)	Unique
Instancia de evento(143) (OT_EV_INST)	is associated with	is associated with(662) (CT_ARCHIMATE_ASSOCIATION)	Categoría de conocimiento(230) (OT_KNWLDG_CATEGORY)	Unique
Instancia de evento(143) (OT_EV_INST)	is associated with	is associated with(662) (CT_ARCHIMATE_ASSOCIATION)	Class(90) (OT_CLS)	Unique
Instancia de evento(143) (OT_EV_INST)	is associated with	is associated with(662) (CT_ARCHIMATE_ASSOCIATION)	Clúster/Modelo de datos(14) (OT_CLST)	Unique
Instancia de evento(143) (OT_EV_INST)	is associated with	is associated with(662) (CT_ARCHIMATE_ASSOCIATION)	Contrato(399) (OT_CONTRACT)	Unique
Instancia de evento(143) (OT_EV_INST)	is associated with	is associated with(662) (CT_ARCHIMATE_ASSOCIATION)	Controlador(400) (OT_DRIVER)	Unique
Instancia de evento(143) (OT_EV_INST)	is associated with	is associated with(662) (CT_ARCHIMATE_ASSOCIATION)	Emplazamiento(54) (OT_LOC)	Unique
Instancia de evento(143) (OT_EV_INST)	is associated with	is associated with(662) (CT_ARCHIMATE_ASSOCIATION)	Evaluación(405) (OT_ASSESSMENT)	Unique



Source Object Type	Relationship Type (active)	Relationship Type (passive)	Target Object Type	Possible Number of Connections
Instancia de evento(143) (OT_EV_INST)	is associated with	is associated with(662) (CT_ARCHIMATE_ASSOCIATION)	Evento(18) (OT_EVT)	Unique
Instancia de evento(143) (OT_EV_INST)	is associated with	is associated with(662) (CT_ARCHIMATE_ASSOCIATION)	Facultad(293) (OT_IS_FUNC)	Unique
Instancia de evento(143) (OT_EV_INST)	is associated with	is associated with(662) (CT_ARCHIMATE_ASSOCIATION)	Función(22) (OT_FUNC)	Unique
Instancia de evento(143) (OT_EV_INST)	is associated with	is associated with(662) (CT_ARCHIMATE_ASSOCIATION)	Grupo(128) (OT_GRP)	Unique
Instancia de evento(143) (OT_EV_INST)	is associated with	is associated with(662) (CT_ARCHIMATE_ASSOCIATION)	Instancia de evento(143) (OT_EV_INST)	Unique
Instancia de evento(143) (OT_EV_INST)	is associated with	is associated with(662) (CT_ARCHIMATE_ASSOCIATION)	Necesidad(267) (OT_WANT)	Unique
Instancia de evento(143) (OT_EV_INST)	is associated with	is associated with(662) (CT_ARCHIMATE_ASSOCIATION)	Objetivo(86) (OT_OBJECTIVE)	Unique
Instancia de evento(143) (OT_EV_INST)	is associated with	is associated with(662) (CT_ARCHIMATE_ASSOCIATION)	Policy(237) (OT_POLICY)	Unique
Instancia de evento(143) (OT_EV_INST)	is associated with	is associated with(662) (CT_ARCHIMATE_ASSOCIATION)	Portador de información(27) (OT_INFO_CARR)	Unique



Source Object Type	Relationship Type (active)	Relationship Type (passive)	Target Object Type	Possible Number of Connections
Instancia de evento(143) (OT_EV_INST)	is associated with	is associated with(662) (CT_ARCHIMATE_ASSOCIATION)	Prestación/Producto(153) (OT_PERF)	Unique
Instancia de evento(143) (OT_EV_INST)	is associated with	is associated with(662) (CT_ARCHIMATE_ASSOCIATION)	Regla(50) (OT_RULE)	Unique
Instancia de evento(143) (OT_EV_INST)	is associated with	is associated with(662) (CT_ARCHIMATE_ASSOCIATION)	Regla de actividad(360) (OT_BUSINESS_RULE)	Unique
Instancia de evento(143) (OT_EV_INST)	is associated with	is associated with(662) (CT_ARCHIMATE_ASSOCIATION)	Requisito(387) (OT_REQUIREMENT)	Unique
Instancia de evento(143) (OT_EV_INST)	is associated with	is associated with(662) (CT_ARCHIMATE_ASSOCIATION)	Rol(78) (OT_PERS_TYPE)	Unique
Instancia de evento(143) (OT_EV_INST)	is associated with	is associated with(662) (CT_ARCHIMATE_ASSOCIATION)	Tarea(137) (OT_FUNC_INST)	Unique
Instancia de evento(143) (OT_EV_INST)	is associated with	is associated with(662) (CT_ARCHIMATE_ASSOCIATION)	Tipo de componente de hardware(24) (OT_HW_CMP_TYPE)	Unique
Instancia de evento(143) (OT_EV_INST)	is associated with	is associated with(662) (CT_ARCHIMATE_ASSOCIATION)	Tipo de conexión de red(81) (OT_NW_LINE_TYPE)	Unique



Source Object Type	Relationship Type (active)	Relationship Type (passive)	Target Object Type	Possible Number of Connections
Instancia de evento(143) (OT_EV_INST)	is associated with	is associated with(662) (CT_ARCHIMATE_ASSOCIATION)	Tipo de entidad(17) (OT_ENT_TYPE)	Unique
Instancia de evento(143) (OT_EV_INST)	is associated with	is associated with(662) (CT_ARCHIMATE_ASSOCIATION)	Tipo de función informática(105) (OT_DP_FUNC_TYPE)	Unique
Instancia de evento(143) (OT_EV_INST)	is associated with	is associated with(662) (CT_ARCHIMATE_ASSOCIATION)	Tipo de nodo de red(40) (OT_NW_NODE_TYPE)	Unique
Instancia de evento(143) (OT_EV_INST)	is associated with	is associated with(662) (CT_ARCHIMATE_ASSOCIATION)	Tipo de red(39) (OT_NW_TYPE)	Unique
Instancia de evento(143) (OT_EV_INST)	is associated with	is associated with(662) (CT_ARCHIMATE_ASSOCIATION)	Tipo de servicio(294) (OT_FUNC_CLUSTER)	Unique
Instancia de evento(143) (OT_EV_INST)	is associated with	is associated with(662) (CT_ARCHIMATE_ASSOCIATION)	Tipo de sistema de aplicación(6) (OT_APPL_SYS_TYPE)	Unique
Instancia de evento(143) (OT_EV_INST)	is associated with	is associated with(662) (CT_ARCHIMATE_ASSOCIATION)	Unidad organizativa(43) (OT_ORG_UNIT)	Unique
Instancia de evento(143) (OT_EV_INST)	is associated with	is associated with(662) (CT_ARCHIMATE_ASSOCIATION)	Vacío(397) (OT_GAP)	Unique
Instancia de evento(143) (OT_EV_INST)	is composed of	is part of(667) (CT_ARCHIMATE_IS_COMPOSED_OF)	Instancia de evento(143) (OT_EV_INST)	Unique



Source Object Type	Relationship Type (active)	Relationship Type (passive)	Target Object Type	Possible Number of Connections
Instancia de evento(143) (OT_EV_INST)	pertenece a	abarca(87) (CT_BELONGS_TO_1)	Elemento de clasificación(232) (OT_STRCT_ELEMENT)	Unique
Instancia de evento(143) (OT_EV_INST)	realizes	is realized by(664) (CT_ARCHIMATE_REALIZES)	Objetivo(86) (OT_OBJECTIVE)	Unique
Instancia de evento(143) (OT_EV_INST)	realizes	is realized by(664) (CT_ARCHIMATE_REALIZES)	Regla de actividad(360) (OT_BUSINESS_RULE)	Unique
Instancia de evento(143) (OT_EV_INST)	realizes	is realized by(664) (CT_ARCHIMATE_REALIZES)	Requisito(387) (OT_REQUIREMENT)	Unique
Instancia de evento(143) (OT_EV_INST)	tiene evento parcial	es evento parcial de(46) (CT_HAS_SUBO_EV)	Instancia de evento(143) (OT_EV_INST)	Unique
Necesidad(267) (OT_WANT)	aggregates	is aggregated by(673) (CT_ARCHIMATE_AGGREGATES)	Necesidad(267) (OT_WANT)	Unique
Necesidad(267) (OT_WANT)	es generalización de	es especialización de(479) (CT_GENERAL_2)	Necesidad(267) (OT_WANT)	Unique
Necesidad(267) (OT_WANT)	is associated with	is associated with(662) (CT_ARCHIMATE_ASSOCIATION)	Canal de distribución(269) (OT_SALES_CHANNEL)	Unique



Source Object Type	Relationship Type (active)	Relationship Type (passive)	Target Object Type	Possible Number of Connections
Necesidad(267) (OT_WANT)	is associated with	is associated with(662) (CT_ARCHIMATE_ASSOCIATION)	Categoría de conocimiento(230) (OT_KNWLDG_CAT)	Unique
Necesidad(267) (OT_WANT)	is associated with	is associated with(662) (CT_ARCHIMATE_ASSOCIATION)	Class(90) (OT_CLS)	Unique
Necesidad(267) (OT_WANT)	is associated with	is associated with(662) (CT_ARCHIMATE_ASSOCIATION)	Clúster/Modelo de datos(14) (OT_CLST)	Unique
Necesidad(267) (OT_WANT)	is associated with	is associated with(662) (CT_ARCHIMATE_ASSOCIATION)	Contrato(399) (OT_CONTRACT)	Unique
Necesidad(267) (OT_WANT)	is associated with	is associated with(662) (CT_ARCHIMATE_ASSOCIATION)	Controlador(400) (OT_DRIVER)	Unique
Necesidad(267) (OT_WANT)	is associated with	is associated with(662) (CT_ARCHIMATE_ASSOCIATION)	Emplazamiento(54) (OT_LOC)	Unique
Necesidad(267) (OT_WANT)	is associated with	is associated with(662) (CT_ARCHIMATE_ASSOCIATION)	Evaluación(405) (OT_ASSESSMENT)	Unique
Necesidad(267) (OT_WANT)	is associated with	is associated with(662) (CT_ARCHIMATE_ASSOCIATION)	Evento(18) (OT_EVT)	Unique



Source Object Type	Relationship Type (active)	Relationship Type (passive)	Target Object Type	Possible Number of Connections
Necesidad(267) (OT_WANT)	is associated with	is associated with(662) (CT_ARCHIMATE_ASSOCIATION)	Facultad(293) (OT_IS_FUNC)	Unique
Necesidad(267) (OT_WANT)	is associated with	is associated with(662) (CT_ARCHIMATE_ASSOCIATION)	Función(22) (OT_FUNC)	Unique
Necesidad(267) (OT_WANT)	is associated with	is associated with(662) (CT_ARCHIMATE_ASSOCIATION)	Grupo(128) (OT_GRP)	Unique
Necesidad(267) (OT_WANT)	is associated with	is associated with(662) (CT_ARCHIMATE_ASSOCIATION)	Instancia de evento(143) (OT_EV_INST)	Unique
Necesidad(267) (OT_WANT)	is associated with	is associated with(662) (CT_ARCHIMATE_ASSOCIATION)	Necesidad(267) (OT_WANT)	Unique
Necesidad(267) (OT_WANT)	is associated with	is associated with(662) (CT_ARCHIMATE_ASSOCIATION)	Objetivo(86) (OT_OBJECTIVE)	Unique
Necesidad(267) (OT_WANT)	is associated with	is associated with(662) (CT_ARCHIMATE_ASSOCIATION)	Policy(237) (OT_POLICY)	Unique
Necesidad(267) (OT_WANT)	is associated with	is associated with(662) (CT_ARCHIMATE_ASSOCIATION)	Portador de información(27) (OT_INFO_CARR)	Unique
Necesidad(267) (OT_WANT)	is associated with	is associated with(662) (CT_ARCHIMATE_ASSOCIATION)	Prestación/Producto(153) (OT_PERF)	Unique



Source Object Type	Relationship Type (active)	Relationship Type (passive)	Target Object Type	Possible Number of Connections
Necesidad(267) (OT_WANT)	is associated with	is associated with(662) (CT_ARCHIMATE_ASSOCIATION)	Regla de actividad(360) (OT_BUSINESS_RULE)	Unique
Necesidad(267) (OT_WANT)	is associated with	is associated with(662) (CT_ARCHIMATE_ASSOCIATION)	Requisito(387) (OT_REQUIREMENT)	Unique
Necesidad(267) (OT_WANT)	is associated with	is associated with(662) (CT_ARCHIMATE_ASSOCIATION)	Tarea(137) (OT_FUNC_INST)	Unique
Necesidad(267) (OT_WANT)	is associated with	is associated with(662) (CT_ARCHIMATE_ASSOCIATION)	Tipo de componente de hardware(24) (OT_HW_CMP_TYPE)	Unique
Necesidad(267) (OT_WANT)	is associated with	is associated with(662) (CT_ARCHIMATE_ASSOCIATION)	Tipo de conexión de red(81) (OT_NW_LINE_TYPE)	Unique
Necesidad(267) (OT_WANT)	is associated with	is associated with(662) (CT_ARCHIMATE_ASSOCIATION)	Tipo de entidad(17) (OT_ENT_TYPE)	Unique
Necesidad(267) (OT_WANT)	is associated with	is associated with(662) (CT_ARCHIMATE_ASSOCIATION)	Tipo de función informática(105) (OT_DP_FUNC_TYPE)	Unique
Necesidad(267) (OT_WANT)	is associated with	is associated with(662) (CT_ARCHIMATE_ASSOCIATION)	Tipo de nodo de red(40) (OT_NW_NODE_TYPE)	Unique



Source Object Type	Relationship Type (active)	Relationship Type (passive)	Target Object Type	Possible Number of Connections
Necesidad(267) (OT_WANT)	is associated with	is associated with(662) (CT_ARCHIMATE_ASSOCIATION)	Tipo de red(39) (OT_NW_TYPE)	Unique
Necesidad(267) (OT_WANT)	is associated with	is associated with(662) (CT_ARCHIMATE_ASSOCIATION)	Tipo de servicio(294) (OT_FUNC_CLUSTER)	Unique
Necesidad(267) (OT_WANT)	is associated with	is associated with(662) (CT_ARCHIMATE_ASSOCIATION)	Tipo de sistema de aplicación(6) (OT_APPL_SYS_TYPE)	Unique
Necesidad(267) (OT_WANT)	is associated with	is associated with(662) (CT_ARCHIMATE_ASSOCIATION)	Término técnico(58) (OT_TECH_TRM)	Unique
Necesidad(267) (OT_WANT)	is associated with	is associated with(662) (CT_ARCHIMATE_ASSOCIATION)	Unidad organizativa(43) (OT_ORG_UNIT)	Unique
Necesidad(267) (OT_WANT)	is associated with	is associated with(662) (CT_ARCHIMATE_ASSOCIATION)	Vacío(397) (OT_GAP)	Unique
Necesidad(267) (OT_WANT)	is composed of	is part of(667) (CT_ARCHIMATE_IS_COMPOSED_OF)	Necesidad(267) (OT_WANT)	Unique
Necesidad(267) (OT_WANT)	pertenece a	abarca(87) (CT_BELONGS_TO_1)	Elemento de clasificación(232) (OT_STRCT_ELEMENT)	Unique



Source Object Type	Relationship Type (active)	Relationship Type (passive)	Target Object Type	Possible Number of Connections
Necesidad(267) (OT_WANT)	realiza	es realizado por(712) (CT_SOA_REALIZES)	Requisito(387) (OT_REQUIREMENT)	Unique
Necesidad(267) (OT_WANT)	realizes	is realized by(664) (CT_ARCHIMATE_REALIZES)	Objetivo(86) (OT_OBJECTIVE)	Unique
Necesidad(267) (OT_WANT)	realizes	is realized by(664) (CT_ARCHIMATE_REALIZES)	Policy(237) (OT_POLICY)	Unique
Necesidad(267) (OT_WANT)	realizes	is realized by(664) (CT_ARCHIMATE_REALIZES)	Regla de actividad(360) (OT_BUSINESS_RULE)	Unique
Objetivo(86) (OT_OBJECTIVE)	es generalización de	es especialización de(479) (CT_GENERAL_2)	Objetivo(86) (OT_OBJECTIVE)	Unique
Objetivo(86) (OT_OBJECTIVE)	influye	está influido por(571) (CT_INFLUENCES)	Controlador(400) (OT_DRIVER)	Unique
Objetivo(86) (OT_OBJECTIVE)	influye	está influido por(571) (CT_INFLUENCES)	Evaluación(405) (OT_ASSESSMENT)	Unique
Objetivo(86) (OT_OBJECTIVE)	influye	está influido por(571) (CT_INFLUENCES)	Necesidad(267) (OT_WANT)	Unique



Source Object Type	Relationship Type (active)	Relationship Type (passive)	Target Object Type	Possible Number of Connections
Objetivo(86) (OT_OBJECTIVE)	influye	está influido por(571) (CT_INFLUENCES)	Objetivo(86) (OT_OBJECTIVE)	Unique
Objetivo(86) (OT_OBJECTIVE)	influye	está influido por(571) (CT_INFLUENCES)	Policy(237) (OT_POLICY)	Unique
Objetivo(86) (OT_OBJECTIVE)	influye	está influido por(571) (CT_INFLUENCES)	Regla de actividad(360) (OT_BUSINESS_RULE)	Unique
Objetivo(86) (OT_OBJECTIVE)	influye	está influido por(571) (CT_INFLUENCES)	Requisito(387) (OT_REQUIREMENT)	Unique
Objetivo(86) (OT_OBJECTIVE)	is associated with	is associated with(662) (CT_ARCHIMATE_ASSOCIATION)	Canal de distribución(269) (OT_SALES_CHANNEL)	Unique
Objetivo(86) (OT_OBJECTIVE)	is associated with	is associated with(662) (CT_ARCHIMATE_ASSOCIATION)	Categoría de conocimiento(230) (OT_KNWLDG_CATEGORY)	Unique
Objetivo(86) (OT_OBJECTIVE)	is associated with	is associated with(662) (CT_ARCHIMATE_ASSOCIATION)	Class(90) (OT_CLS)	Unique
Objetivo(86) (OT_OBJECTIVE)	is associated with	is associated with(662) (CT_ARCHIMATE_ASSOCIATION)	Clúster/Modelo de datos(14) (OT_CLST)	Unique



Source Object Type	Relationship Type (active)	Relationship Type (passive)	Target Object Type	Possible Number of Connections
Objetivo(86) (OT_OBJECTIVE)	is associated with	is associated with(662) (CT_ARCHIMATE_ASSOCIATION)	Contrato(399) (OT_CONTRACT)	Unique
Objetivo(86) (OT_OBJECTIVE)	is associated with	is associated with(662) (CT_ARCHIMATE_ASSOCIATION)	Controlador(400) (OT_DRIVER)	Unique
Objetivo(86) (OT_OBJECTIVE)	is associated with	is associated with(662) (CT_ARCHIMATE_ASSOCIATION)	Emplazamiento(54) (OT_LOC)	Unique
Objetivo(86) (OT_OBJECTIVE)	is associated with	is associated with(662) (CT_ARCHIMATE_ASSOCIATION)	Evaluación(405) (OT_ASSESSMENT)	Unique
Objetivo(86) (OT_OBJECTIVE)	is associated with	is associated with(662) (CT_ARCHIMATE_ASSOCIATION)	Evento(18) (OT_EVT)	Unique
Objetivo(86) (OT_OBJECTIVE)	is associated with	is associated with(662) (CT_ARCHIMATE_ASSOCIATION)	Facultad(293) (OT_IS_FUNC)	Unique
Objetivo(86) (OT_OBJECTIVE)	is associated with	is associated with(662) (CT_ARCHIMATE_ASSOCIATION)	Función(22) (OT_FUNC)	Unique
Objetivo(86) (OT_OBJECTIVE)	is associated with	is associated with(662) (CT_ARCHIMATE_ASSOCIATION)	Grupo(128) (OT_GRP)	Unique
Objetivo(86) (OT_OBJECTIVE)	is associated with	is associated with(662) (CT_ARCHIMATE_ASSOCIATION)	Instancia de evento(143) (OT_EV_INST)	Unique



Source Object Type	Relationship Type (active)	Relationship Type (passive)	Target Object Type	Possible Number of Connections
Objetivo(86) (OT_OBJECTIVE)	is associated with	is associated with(662) (CT_ARCHIMATE_ASSOCIATION)	Necesidad(267) (OT_WANT)	Unique
Objetivo(86) (OT_OBJECTIVE)	is associated with	is associated with(662) (CT_ARCHIMATE_ASSOCIATION)	Objetivo(86) (OT_OBJECTIVE)	Unique
Objetivo(86) (OT_OBJECTIVE)	is associated with	is associated with(662) (CT_ARCHIMATE_ASSOCIATION)	Policy(237) (OT_POLICY)	Unique
Objetivo(86) (OT_OBJECTIVE)	is associated with	is associated with(662) (CT_ARCHIMATE_ASSOCIATION)	Portador de información(27) (OT_INFO_CARR)	Unique
Objetivo(86) (OT_OBJECTIVE)	is associated with	is associated with(662) (CT_ARCHIMATE_ASSOCIATION)	Prestación/Producto(153) (OT_PERF)	Unique
Objetivo(86) (OT_OBJECTIVE)	is associated with	is associated with(662) (CT_ARCHIMATE_ASSOCIATION)	Regla(50) (OT_RULE)	Unique
Objetivo(86) (OT_OBJECTIVE)	is associated with	is associated with(662) (CT_ARCHIMATE_ASSOCIATION)	Regla de actividad(360) (OT_BUSINESS_RULE)	Unique
Objetivo(86) (OT_OBJECTIVE)	is associated with	is associated with(662) (CT_ARCHIMATE_ASSOCIATION)	Requisito(387) (OT_REQUIREMENT)	Unique
Objetivo(86) (OT_OBJECTIVE)	is associated with	is associated with(662) (CT_ARCHIMATE_ASSOCIATION)	Rol(78) (OT_PERS_TYPE)	Unique



Source Object Type	Relationship Type (active)	Relationship Type (passive)	Target Object Type	Possible Number of Connections
Objetivo(86) (OT_OBJECTIVE)	is associated with	is associated with(662) (CT_ARCHIMATE_ASSOCIATION)	Tarea(137) (OT_FUNC_INST)	Unique
Objetivo(86) (OT_OBJECTIVE)	is associated with	is associated with(662) (CT_ARCHIMATE_ASSOCIATION)	Tipo de componente de hardware(24) (OT_HW_CMP_T YPE)	Unique
Objetivo(86) (OT_OBJECTIVE)	is associated with	is associated with(662) (CT_ARCHIMATE_ASSOCIATION)	Tipo de conexión de red(81) (OT_NW_LINE_T YPE)	Unique
Objetivo(86) (OT_OBJECTIVE)	is associated with	is associated with(662) (CT_ARCHIMATE_ASSOCIATION)	Tipo de entidad(17) (OT_ENT_T YPE)	Unique
Objetivo(86) (OT_OBJECTIVE)	is associated with	is associated with(662) (CT_ARCHIMATE_ASSOCIATION)	Tipo de función informática(105) (OT_DP_FUNC_T YPE)	Unique
Objetivo(86) (OT_OBJECTIVE)	is associated with	is associated with(662) (CT_ARCHIMATE_ASSOCIATION)	Tipo de nodo de red(40) (OT_NW_NODE_T YPE)	Unique
Objetivo(86) (OT_OBJECTIVE)	is associated with	is associated with(662) (CT_ARCHIMATE_ASSOCIATION)	Tipo de red(39) (OT_NW_T YPE)	Unique
Objetivo(86) (OT_OBJECTIVE)	is associated with	is associated with(662) (CT_ARCHIMATE_ASSOCIATION)	Tipo de servicio(294) (OT_FUNC_CLUS TER)	Unique



Source Object Type	Relationship Type (active)	Relationship Type (passive)	Target Object Type	Possible Number of Connections
Objetivo(86) (OT_OBJECTIVE)	is associated with	is associated with(662) (CT_ARCHIMATE_ASSOCIATION)	Tipo de sistema de aplicación(6) (OT_APPL_SYS_TYPE)	Unique
Objetivo(86) (OT_OBJECTIVE)	is associated with	is associated with(662) (CT_ARCHIMATE_ASSOCIATION)	Unidad organizativa(43) (OT_ORG_UNIT)	Unique
Objetivo(86) (OT_OBJECTIVE)	is associated with	is associated with(662) (CT_ARCHIMATE_ASSOCIATION)	Vacío(397) (OT_GAP)	Unique
Objetivo(86) (OT_OBJECTIVE)	is composed of	is part of(667) (CT_ARCHIMATE_IS_COMPOSED_OF)	Objetivo(86) (OT_OBJECTIVE)	Unique
Objetivo(86) (OT_OBJECTIVE)	pertenece a	abarca(87) (CT_BELONGS_TO_1)	Elemento de clasificación(232) (OT_STRCT_ELEMENT)	Unique
Objetivo(86) (OT_OBJECTIVE)	pertenece a	abarca(87) (CT_BELONGS_TO_1)	Objetivo(86) (OT_OBJECTIVE)	Unique
Policy(237) (OT_POLICY)	abarca	pertenece a(67) (CT_SUBS_1)	Policy(237) (OT_POLICY)	Unique
Policy(237) (OT_POLICY)	afecta	es objeto de(763) (CT_CONC_3)	Canal de distribución(269) (OT_SALES_CHANNEL)	Unique
Policy(237) (OT_POLICY)	afecta	es objeto de(763) (CT_CONC_3)	Categoría de conocimiento(230) (OT_KNWLDG_CATEGORY)	Unique



Source Object Type	Relationship Type (active)	Relationship Type (passive)	Target Object Type	Possible Number of Connections
Policy(237) (OT_POLICY)	afecta	es objeto de(763) (CT_CONC_3)	Class(90) (OT_CLS)	Unique
Policy(237) (OT_POLICY)	afecta	es objeto de(763) (CT_CONC_3)	Clúster/Modelo de datos(14) (OT_CLST)	Unique
Policy(237) (OT_POLICY)	afecta	es objeto de(763) (CT_CONC_3)	Contrato(399) (OT_CONTRACT)	Unique
Policy(237) (OT_POLICY)	afecta	es objeto de(763) (CT_CONC_3)	Controlador(400) (OT_DRIVER)	Unique
Policy(237) (OT_POLICY)	afecta	es objeto de(763) (CT_CONC_3)	Emplazamiento(54) (OT_LOC)	Unique
Policy(237) (OT_POLICY)	afecta	es objeto de(763) (CT_CONC_3)	Evento(18) (OT_EVT)	Unique
Policy(237) (OT_POLICY)	afecta	es objeto de(763) (CT_CONC_3)	Función(22) (OT_FUNC)	Unique
Policy(237) (OT_POLICY)	afecta	es objeto de(763) (CT_CONC_3)	Grupo(128) (OT_GRP)	Unique
Policy(237) (OT_POLICY)	afecta	es objeto de(763) (CT_CONC_3)	Necesidad(267) (OT_WANT)	Unique
Policy(237) (OT_POLICY)	afecta	es objeto de(763) (CT_CONC_3)	Objetivo(86) (OT_OBJECTIVE)	Unique
Policy(237) (OT_POLICY)	afecta	es objeto de(763) (CT_CONC_3)	Portador de información(27) (OT_INFO_CARR)	Unique



Source Object Type	Relationship Type (active)	Relationship Type (passive)	Target Object Type	Possible Number of Connections
Policy(237) (OT_POLICY)	afecta	es objeto de(763) (CT_CONC_3)	Prestación/Producto(153) (OT_PERF)	Unique
Policy(237) (OT_POLICY)	afecta	es objeto de(763) (CT_CONC_3)	Regla(50) (OT_RULE)	Unique
Policy(237) (OT_POLICY)	afecta	es objeto de(763) (CT_CONC_3)	Rol(78) (OT_PERS_TYPE)	Unique
Policy(237) (OT_POLICY)	afecta	es objeto de(763) (CT_CONC_3)	Tipo de componente de hardware(24) (OT_HW_CMP_TYPE)	Unique
Policy(237) (OT_POLICY)	afecta	es objeto de(763) (CT_CONC_3)	Tipo de conexión de red(81) (OT_NW_LINE_TYPE)	Unique
Policy(237) (OT_POLICY)	afecta	es objeto de(763) (CT_CONC_3)	Tipo de entidad(17) (OT_ENT_TYPE)	Unique
Policy(237) (OT_POLICY)	afecta	es objeto de(763) (CT_CONC_3)	Tipo de función informática(105) (OT_DP_FUNC_TYPE)	Unique
Policy(237) (OT_POLICY)	afecta	es objeto de(763) (CT_CONC_3)	Tipo de nodo de red(40) (OT_NW_NODE_TYPE)	Unique
Policy(237) (OT_POLICY)	afecta	es objeto de(763) (CT_CONC_3)	Tipo de red(39) (OT_NW_TYPE)	Unique



Source Object Type	Relationship Type (active)	Relationship Type (passive)	Target Object Type	Possible Number of Connections
Policy(237) (OT_POLICY)	afecta	es objeto de(763) (CT_CONC_3)	Tipo de servicio(294) (OT_FUNC_CLUSTER)	Unique
Policy(237) (OT_POLICY)	afecta	es objeto de(763) (CT_CONC_3)	Tipo de sistema de aplicación(6) (OT_APPL_SYSTYPE)	Unique
Policy(237) (OT_POLICY)	afecta	es objeto de(763) (CT_CONC_3)	Unidad organizativa(43) (OT_ORG_UNIT)	Unique
Policy(237) (OT_POLICY)	es generalización de	es especialización de(479) (CT_GENERAL_2)	Policy(237) (OT_POLICY)	Unique
Policy(237) (OT_POLICY)	influye	está influido por(571) (CT_INFLUENCES)	Controlador(400) (OT_DRIVER)	Unique
Policy(237) (OT_POLICY)	influye	está influido por(571) (CT_INFLUENCES)	Evaluación(405) (OT_ASSESSMENT)	Unique
Policy(237) (OT_POLICY)	influye	está influido por(571) (CT_INFLUENCES)	Necesidad(267) (OT_WANT)	Unique
Policy(237) (OT_POLICY)	influye	está influido por(571) (CT_INFLUENCES)	Objetivo(86) (OT_OBJECTIVE)	Unique
Policy(237) (OT_POLICY)	influye	está influido por(571) (CT_INFLUENCES)	Policy(237) (OT_POLICY)	Unique



Source Object Type	Relationship Type (active)	Relationship Type (passive)	Target Object Type	Possible Number of Connections
Policy(237) (OT_POLICY)	influye	está influido por(571) (CT_INFLUENCES)	Regla de actividad(360) (OT_BUSINESS_RULE)	Unique
Policy(237) (OT_POLICY)	influye	está influido por(571) (CT_INFLUENCES)	Requisito(387) (OT_REQUIREMENT)	Unique
Policy(237) (OT_POLICY)	is associated with	is associated with(662) (CT_ARCHIMATE_ASSOCIATION)	Evaluación(405) (OT_ASSESSMENT)	Unique
Policy(237) (OT_POLICY)	is associated with	is associated with(662) (CT_ARCHIMATE_ASSOCIATION)	Facultad(293) (OT_IS_FUNC)	Unique
Policy(237) (OT_POLICY)	is associated with	is associated with(662) (CT_ARCHIMATE_ASSOCIATION)	Instancia de evento(143) (OT_EV_INST)	Unique
Policy(237) (OT_POLICY)	is associated with	is associated with(662) (CT_ARCHIMATE_ASSOCIATION)	Policy(237) (OT_POLICY)	Unique
Policy(237) (OT_POLICY)	is associated with	is associated with(662) (CT_ARCHIMATE_ASSOCIATION)	Regla de actividad(360) (OT_BUSINESS_RULE)	Unique
Policy(237) (OT_POLICY)	is associated with	is associated with(662) (CT_ARCHIMATE_ASSOCIATION)	Requisito(387) (OT_REQUIREMENT)	Unique
Policy(237) (OT_POLICY)	is associated with	is associated with(662) (CT_ARCHIMATE_ASSOCIATION)	Tarea(137) (OT_FUNC_INST)	Unique



Source Object Type	Relationship Type (active)	Relationship Type (passive)	Target Object Type	Possible Number of Connections
Policy(237) (OT_POLICY)	is associated with	is associated with(662) (CT_ARCHIMATE_ASSOCIATION)	Vacío(397) (OT_GAP)	Unique
Policy(237) (OT_POLICY)	is composed of	is part of(667) (CT_ARCHIMATE_IS_COMPOSED_OF)	Policy(237) (OT_POLICY)	Unique
Policy(237) (OT_POLICY)	pertenece a	abarca(87) (CT_BELONGS_TO_1)	Elemento de clasificación(232) (OT_STRCT_ELEMENT)	Unique
Policy(237) (OT_POLICY)	realizes	is realized by(664) (CT_ARCHIMATE_REALIZES)	Objetivo(86) (OT_OBJECTIVE)	Unique
Portador de información(27) (OT_INFO_CARR)	abarca	pertenece a(67) (CT_SUBS_1)	Portador de información(27) (OT_INFO_CARR)	Unique
Portador de información(27) (OT_INFO_CARR)	accesses	is accessed by(678) (CT_ARCHIMATE_ACCESSES)	Clúster/Modelo de datos(14) (OT_CLST)	Unique
Portador de información(27) (OT_INFO_CARR)	accesses	is accessed by(678) (CT_ARCHIMATE_ACCESSES)	Contrato(399) (OT_CONTRACT)	Unique
Portador de información(27) (OT_INFO_CARR)	accesses	is accessed by(678) (CT_ARCHIMATE_ACCESSES)	Portador de información(27) (OT_INFO_CARR)	Unique



Source Object Type	Relationship Type (active)	Relationship Type (passive)	Target Object Type	Possible Number of Connections
Portador de información(27) (OT_INFO_CARR)	accesses	is accessed by(678) (CT_ARCHIMATE_ACCESSSES)	Tipo de entidad(17) (OT_ENT_TYPE)	Unique
Portador de información(27) (OT_INFO_CARR)	accesses	is accessed by(678) (CT_ARCHIMATE_ACCESSSES)	Término técnico(58) (OT_TECH_TRM)	Unique
Portador de información(27) (OT_INFO_CARR)	es generalización de	es especialización de(479) (CT_GENERAL_2)	Portador de información(27) (OT_INFO_CARR)	Unique
Portador de información(27) (OT_INFO_CARR)	es utilizado por	aprovecha(400) (CT_IS_USED_OF)	Grupo(128) (OT_GRP)	Unique
Portador de información(27) (OT_INFO_CARR)	es utilizado por	aprovecha(400) (CT_IS_USED_OF)	Rol(78) (OT_PERS_TYPE)	Unique
Portador de información(27) (OT_INFO_CARR)	es utilizado por	aprovecha(400) (CT_IS_USED_OF)	Unidad organizativa(43) (OT_ORG_UNIT)	Unique
Portador de información(27) (OT_INFO_CARR)	is assigned to	has assignment(669) (CT_ARCHIMATE_IS_ASSIGNED_TO)	Class(90) (OT_CLS)	Unique



Source Object Type	Relationship Type (active)	Relationship Type (passive)	Target Object Type	Possible Number of Connections
Portador de información(27) (OT_INFO_CARR)	is assigned to	has assignment(669) (CT_ARCHIMATE_IS_ASSIGNED_TO)	Tipo de componente de hardware(24) (OT_HW_CMP_TYPE)	Unique
Portador de información(27) (OT_INFO_CARR)	is assigned to	has assignment(669) (CT_ARCHIMATE_IS_ASSIGNED_TO)	Tipo de nodo de red(40) (OT_NW_NODE_TYPE)	Unique
Portador de información(27) (OT_INFO_CARR)	is assigned to	has assignment(669) (CT_ARCHIMATE_IS_ASSIGNED_TO)	Tipo de sistema de aplicación(6) (OT_APPL_SYS_TYPE)	Unique
Portador de información(27) (OT_INFO_CARR)	is associated with	is associated with(662) (CT_ARCHIMATE_ASSOCIATION)	Canal de distribución(269) (OT_SALES_CHANNEL)	Unique
Portador de información(27) (OT_INFO_CARR)	is associated with	is associated with(662) (CT_ARCHIMATE_ASSOCIATION)	Categoría de conocimiento(230) (OT_KNWLDG_CATEGORY)	Unique
Portador de información(27) (OT_INFO_CARR)	is associated with	is associated with(662) (CT_ARCHIMATE_ASSOCIATION)	Class(90) (OT_CLS)	Unique
Portador de información(27) (OT_INFO_CARR)	is associated with	is associated with(662) (CT_ARCHIMATE_ASSOCIATION)	Clúster/Modelo de datos(14) (OT_CLST)	Unique



Source Object Type	Relationship Type (active)	Relationship Type (passive)	Target Object Type	Possible Number of Connections
Portador de información(27) (OT_INFO_CARR)	is associated with	is associated with(662) (CT_ARCHIMATE_ASSOCIATION)	Contrato(399) (OT_CONTRACT)	Unique
Portador de información(27) (OT_INFO_CARR)	is associated with	is associated with(662) (CT_ARCHIMATE_ASSOCIATION)	Controlador(400) (OT_DRIVER)	Unique
Portador de información(27) (OT_INFO_CARR)	is associated with	is associated with(662) (CT_ARCHIMATE_ASSOCIATION)	Emplazamiento(54) (OT_LOC)	Unique
Portador de información(27) (OT_INFO_CARR)	is associated with	is associated with(662) (CT_ARCHIMATE_ASSOCIATION)	Evaluación(405) (OT_ASSESSMENT)	Unique
Portador de información(27) (OT_INFO_CARR)	is associated with	is associated with(662) (CT_ARCHIMATE_ASSOCIATION)	Evento(18) (OT_EVT)	Unique
Portador de información(27) (OT_INFO_CARR)	is associated with	is associated with(662) (CT_ARCHIMATE_ASSOCIATION)	Facultad(293) (OT_IS_FUNC)	Unique
Portador de información(27) (OT_INFO_CARR)	is associated with	is associated with(662) (CT_ARCHIMATE_ASSOCIATION)	Función(22) (OT_FUNC)	Unique
Portador de información(27) (OT_INFO_CARR)	is associated with	is associated with(662) (CT_ARCHIMATE_ASSOCIATION)	Grupo(128) (OT_GRP)	Unique
Portador de información(27) (OT_INFO_CARR)	is associated with	is associated with(662) (CT_ARCHIMATE_ASSOCIATION)	Instancia de evento(143) (OT_EV_INST)	Unique



Source Object Type	Relationship Type (active)	Relationship Type (passive)	Target Object Type	Possible Number of Connections
Portador de información(27) (OT_INFO_CARR)	is associated with	is associated with(662) (CT_ARCHIMATE_ASSOCIATION)	Necesidad(267) (OT_WANT)	Unique
Portador de información(27) (OT_INFO_CARR)	is associated with	is associated with(662) (CT_ARCHIMATE_ASSOCIATION)	Objetivo(86) (OT_OBJECTIVE)	Unique
Portador de información(27) (OT_INFO_CARR)	is associated with	is associated with(662) (CT_ARCHIMATE_ASSOCIATION)	Policy(237) (OT_POLICY)	Unique
Portador de información(27) (OT_INFO_CARR)	is associated with	is associated with(662) (CT_ARCHIMATE_ASSOCIATION)	Portador de información(27) (OT_INFO_CARR)	Unique
Portador de información(27) (OT_INFO_CARR)	is associated with	is associated with(662) (CT_ARCHIMATE_ASSOCIATION)	Prestación/Producto(153) (OT_PERF)	Unique
Portador de información(27) (OT_INFO_CARR)	is associated with	is associated with(662) (CT_ARCHIMATE_ASSOCIATION)	Regla de actividad(360) (OT_BUSINESS_RULE)	Unique
Portador de información(27) (OT_INFO_CARR)	is associated with	is associated with(662) (CT_ARCHIMATE_ASSOCIATION)	Requisito(387) (OT_REQUIREMENT)	Unique
Portador de información(27) (OT_INFO_CARR)	is associated with	is associated with(662) (CT_ARCHIMATE_ASSOCIATION)	Rol(78) (OT_PERS_TYPE)	Unique
Portador de información(27) (OT_INFO_CARR)	is associated with	is associated with(662) (CT_ARCHIMATE_ASSOCIATION)	Tarea(137) (OT_FUNC_INST)	Unique



Source Object Type	Relationship Type (active)	Relationship Type (passive)	Target Object Type	Possible Number of Connections
Portador de información(27) (OT_INFO_CARR)	is associated with	is associated with(662) (CT_ARCHIMATE_ASSOCIATION)	Tipo de componente de hardware(24) (OT_HW_CMP_TYPE)	Unique
Portador de información(27) (OT_INFO_CARR)	is associated with	is associated with(662) (CT_ARCHIMATE_ASSOCIATION)	Tipo de conexión de red(81) (OT_NW_LINE_TYPE)	Unique
Portador de información(27) (OT_INFO_CARR)	is associated with	is associated with(662) (CT_ARCHIMATE_ASSOCIATION)	Tipo de entidad(17) (OT_ENT_TYPE)	Unique
Portador de información(27) (OT_INFO_CARR)	is associated with	is associated with(662) (CT_ARCHIMATE_ASSOCIATION)	Tipo de función informática(105) (OT_DP_FUNC_TYPE)	Unique
Portador de información(27) (OT_INFO_CARR)	is associated with	is associated with(662) (CT_ARCHIMATE_ASSOCIATION)	Tipo de nodo de red(40) (OT_NW_NODE_TYPE)	Unique
Portador de información(27) (OT_INFO_CARR)	is associated with	is associated with(662) (CT_ARCHIMATE_ASSOCIATION)	Tipo de red(39) (OT_NW_TYPE)	Unique
Portador de información(27) (OT_INFO_CARR)	is associated with	is associated with(662) (CT_ARCHIMATE_ASSOCIATION)	Tipo de servicio(294) (OT_FUNC_CLUSTER)	Unique
Portador de información(27) (OT_INFO_CARR)	is associated with	is associated with(662) (CT_ARCHIMATE_ASSOCIATION)	Tipo de sistema de aplicación(6) (OT_APPL_SYS_TYPE)	Unique



Source Object Type	Relationship Type (active)	Relationship Type (passive)	Target Object Type	Possible Number of Connections
Portador de información(27) (OT_INFO_CARR)	is associated with	is associated with(662) (CT_ARCHIMATE_ASSOCIATION)	Término técnico(58) (OT_TECH_TRM)	Unique
Portador de información(27) (OT_INFO_CARR)	is associated with	is associated with(662) (CT_ARCHIMATE_ASSOCIATION)	Unidad organizativa(43) (OT_ORG_UNIT)	Unique
Portador de información(27) (OT_INFO_CARR)	is associated with	is associated with(662) (CT_ARCHIMATE_ASSOCIATION)	Vacío(397) (OT_GAP)	Unique
Portador de información(27) (OT_INFO_CARR)	is composed of	is part of(667) (CT_ARCHIMATE_IS_COMPOSED_OF)	Portador de información(27) (OT_INFO_CARR)	Unique
Portador de información(27) (OT_INFO_CARR)	pertenece a	abarca(87) (CT_BELONGS_TO_1)	Elemento de clasificación(232) (OT_STRCT_ELEMENT)	Unique
Portador de información(27) (OT_INFO_CARR)	realiza	es realizado por(712) (CT_SOA_REALIZES)	Requisito(387) (OT_REQUIREMENT)	Unique
Portador de información(27) (OT_INFO_CARR)	realiza	es realizado por(712) (CT_SOA_REALIZES)	Tipo de servicio(294) (OT_FUNC_CLUSTER)	Unique
Portador de información(27) (OT_INFO_CARR)	realizes	is realized by(664) (CT_ARCHIMATE_REALIZES)	Clúster/Modelo de datos(14) (OT_CLST)	Unique



Source Object Type	Relationship Type (active)	Relationship Type (passive)	Target Object Type	Possible Number of Connections
Portador de información(27) (OT_INFO_CARR)	realizes	is realized by(664) (CT_ARCHIMATE_REALIZES)	Contrato(399) (OT_CONTRACT)	Unique
Portador de información(27) (OT_INFO_CARR)	realizes	is realized by(664) (CT_ARCHIMATE_REALIZES)	Función(22) (OT_FUNC)	Unique
Portador de información(27) (OT_INFO_CARR)	realizes	is realized by(664) (CT_ARCHIMATE_REALIZES)	Objetivo(86) (OT_OBJECTIVE)	Unique
Portador de información(27) (OT_INFO_CARR)	realizes	is realized by(664) (CT_ARCHIMATE_REALIZES)	Policy(237) (OT_POLICY)	Unique
Portador de información(27) (OT_INFO_CARR)	realizes	is realized by(664) (CT_ARCHIMATE_REALIZES)	Portador de información(27) (OT_INFO_CARR)	Unique
Portador de información(27) (OT_INFO_CARR)	realizes	is realized by(664) (CT_ARCHIMATE_REALIZES)	Prestación/Producto(153) (OT_PERF)	Unique
Portador de información(27) (OT_INFO_CARR)	realizes	is realized by(664) (CT_ARCHIMATE_REALIZES)	Regla de actividad(360) (OT_BUSINESS_RULE)	Unique
Portador de información(27) (OT_INFO_CARR)	realizes	is realized by(664) (CT_ARCHIMATE_REALIZES)	Tipo de función informática(105) (OT_DP_FUNC_TYPE)	Unique
Portador de información(27) (OT_INFO_CARR)	realizes	is realized by(664) (CT_ARCHIMATE_REALIZES)	Tipo de sistema de aplicación(6) (OT_APPL_SYS_TYPE)	Unique



Source Object Type	Relationship Type (active)	Relationship Type (passive)	Target Object Type	Possible Number of Connections
Portador de información(27) (OT_INFO_CARR)	realizes	is realized by(664) (CT_ARCHIMATE_REALIZES)	Término técnico(58) (OT_TECH_TRM)	Unique
Portador de información(27) (OT_INFO_CARR)	se encuentra en	es emplazamiento de(12) (CT_IS_LOC_AT_1)	Emplazamiento(54) (OT_LOC)	Unique
Portador de información(27) (OT_INFO_CARR)	uses	is used by(663) (CT_ARCHIMATE_IS_USED_BY)	Class(90) (OT_CLS)	Unique
Portador de información(27) (OT_INFO_CARR)	uses	is used by(663) (CT_ARCHIMATE_IS_USED_BY)	Tipo de componente de hardware(24) (OT_HW_CMP_TYPE)	Unique
Portador de información(27) (OT_INFO_CARR)	uses	is used by(663) (CT_ARCHIMATE_IS_USED_BY)	Tipo de función informática(105) (OT_DP_FUNC_TYPE)	Unique
Portador de información(27) (OT_INFO_CARR)	uses	is used by(663) (CT_ARCHIMATE_IS_USED_BY)	Tipo de nodo de red(40) (OT_NW_NODE_TYPE)	Unique
Portador de información(27) (OT_INFO_CARR)	uses	is used by(663) (CT_ARCHIMATE_IS_USED_BY)	Tipo de servicio(294) (OT_FUNC_CLUSTER)	Unique
Portador de información(27) (OT_INFO_CARR)	uses	is used by(663) (CT_ARCHIMATE_IS_USED_BY)	Tipo de sistema de aplicación(6) (OT_APPL_SYS_TYPE)	Unique



Source Object Type	Relationship Type (active)	Relationship Type (passive)	Target Object Type	Possible Number of Connections
Prestación/Producto(153) (OT_PERF)	abarca	pertenece a(67) (CT_SUBS_1)	Prestación/Producto(153) (OT_PERF)	Unique
Prestación/Producto(153) (OT_PERF)	accesses	is accessed by(678) (CT_ARCHIMATE_ACCESSSES)	Clúster/Modelo de datos(14) (OT_CLST)	Unique
Prestación/Producto(153) (OT_PERF)	accesses	is accessed by(678) (CT_ARCHIMATE_ACCESSSES)	Contrato(399) (OT_CONTRACT)	Unique
Prestación/Producto(153) (OT_PERF)	accesses	is accessed by(678) (CT_ARCHIMATE_ACCESSSES)	Portador de información(27) (OT_INFO_CARR)	Unique
Prestación/Producto(153) (OT_PERF)	accesses	is accessed by(678) (CT_ARCHIMATE_ACCESSSES)	Tipo de entidad(17) (OT_ENT_TYPE)	Unique
Prestación/Producto(153) (OT_PERF)	accesses	is accessed by(678) (CT_ARCHIMATE_ACCESSSES)	Término técnico(58) (OT_TECH_TRM)	Unique
Prestación/Producto(153) (OT_PERF)	aggregates	is aggregated by(673) (CT_ARCHIMATE_AGGREGATES)	Contrato(399) (OT_CONTRACT)	Unique
Prestación/Producto(153) (OT_PERF)	aggregates	is aggregated by(673) (CT_ARCHIMATE_AGGREGATES)	Tipo de servicio(294) (OT_FUNC_CLUSTER)	Unique
Prestación/Producto(153) (OT_PERF)	aggregates	is aggregated by(673) (CT_ARCHIMATE_AGGREGATES)	Término técnico(58) (OT_TECH_TRM)	Unique



Source Object Type	Relationship Type (active)	Relationship Type (passive)	Target Object Type	Possible Number of Connections
Prestación/Producto(153) (OT_PERF)	es empleado por	emplea(441) (CT_IS_USED_BY)	Función(22) (OT_FUNC)	Unique
Prestación/Producto(153) (OT_PERF)	es generalización de	es especialización de(479) (CT_GENERAL_2)	Prestación/Producto(153) (OT_PERF)	Unique
Prestación/Producto(153) (OT_PERF)	es utilizado por	aprovecha(400) (CT_IS_USED_OF)	Grupo(128) (OT_GRP)	Unique
Prestación/Producto(153) (OT_PERF)	es utilizado por	aprovecha(400) (CT_IS_USED_OF)	Rol(78) (OT_PERS_TYPE)	Unique
Prestación/Producto(153) (OT_PERF)	es utilizado por	aprovecha(400) (CT_IS_USED_OF)	Unidad organizativa(43) (OT_ORG_UNIT)	Unique
Prestación/Producto(153) (OT_PERF)	is associated with	is associated with(662) (CT_ARCHIMATE_ASSOCIATION)	Canal de distribución(269) (OT_SALES_CHANNEL)	Unique
Prestación/Producto(153) (OT_PERF)	is associated with	is associated with(662) (CT_ARCHIMATE_ASSOCIATION)	Categoría de conocimiento(230) (OT_KNWLDG_CATEGORY)	Unique
Prestación/Producto(153) (OT_PERF)	is associated with	is associated with(662) (CT_ARCHIMATE_ASSOCIATION)	Class(90) (OT_CLS)	Unique
Prestación/Producto(153) (OT_PERF)	is associated with	is associated with(662) (CT_ARCHIMATE_ASSOCIATION)	Clúster/Modelo de datos(14) (OT_CLST)	Unique



Source Object Type	Relationship Type (active)	Relationship Type (passive)	Target Object Type	Possible Number of Connections
Prestación/Producto(153) (OT_PERF)	is associated with	is associated with(662) (CT_ARCHIMATE_ASSOCIATION)	Contrato(399) (OT_CONTRACT)	Unique
Prestación/Producto(153) (OT_PERF)	is associated with	is associated with(662) (CT_ARCHIMATE_ASSOCIATION)	Controlador(400) (OT_DRIVER)	Unique
Prestación/Producto(153) (OT_PERF)	is associated with	is associated with(662) (CT_ARCHIMATE_ASSOCIATION)	Emplazamiento(54) (OT_LOC)	Unique
Prestación/Producto(153) (OT_PERF)	is associated with	is associated with(662) (CT_ARCHIMATE_ASSOCIATION)	Evaluación(405) (OT_ASSESSMENT)	Unique
Prestación/Producto(153) (OT_PERF)	is associated with	is associated with(662) (CT_ARCHIMATE_ASSOCIATION)	Evento(18) (OT_EVT)	Unique
Prestación/Producto(153) (OT_PERF)	is associated with	is associated with(662) (CT_ARCHIMATE_ASSOCIATION)	Facultad(293) (OT_IS_FUNC)	Unique
Prestación/Producto(153) (OT_PERF)	is associated with	is associated with(662) (CT_ARCHIMATE_ASSOCIATION)	Función(22) (OT_FUNC)	Unique
Prestación/Producto(153) (OT_PERF)	is associated with	is associated with(662) (CT_ARCHIMATE_ASSOCIATION)	Grupo(128) (OT_GRP)	Unique
Prestación/Producto(153) (OT_PERF)	is associated with	is associated with(662) (CT_ARCHIMATE_ASSOCIATION)	Instancia de evento(143) (OT_EV_INST)	Unique



Source Object Type	Relationship Type (active)	Relationship Type (passive)	Target Object Type	Possible Number of Connections
Prestación/Producto(153) (OT_PERF)	is associated with	is associated with(662) (CT_ARCHIMATE_ASSOCIATION)	Necesidad(267) (OT_WANT)	Unique
Prestación/Producto(153) (OT_PERF)	is associated with	is associated with(662) (CT_ARCHIMATE_ASSOCIATION)	Objetivo(86) (OT_OBJECTIVE)	Unique
Prestación/Producto(153) (OT_PERF)	is associated with	is associated with(662) (CT_ARCHIMATE_ASSOCIATION)	Policy(237) (OT_POLICY)	Unique
Prestación/Producto(153) (OT_PERF)	is associated with	is associated with(662) (CT_ARCHIMATE_ASSOCIATION)	Portador de información(27) (OT_INFO_CARR)	Unique
Prestación/Producto(153) (OT_PERF)	is associated with	is associated with(662) (CT_ARCHIMATE_ASSOCIATION)	Prestación/Producto(153) (OT_PERF)	Unique
Prestación/Producto(153) (OT_PERF)	is associated with	is associated with(662) (CT_ARCHIMATE_ASSOCIATION)	Regla de actividad(360) (OT_BUSINESS_RULE)	Unique
Prestación/Producto(153) (OT_PERF)	is associated with	is associated with(662) (CT_ARCHIMATE_ASSOCIATION)	Requisito(387) (OT_REQUIREMENT)	Unique
Prestación/Producto(153) (OT_PERF)	is associated with	is associated with(662) (CT_ARCHIMATE_ASSOCIATION)	Rol(78) (OT_PERS_TYPE)	Unique
Prestación/Producto(153) (OT_PERF)	is associated with	is associated with(662) (CT_ARCHIMATE_ASSOCIATION)	Tarea(137) (OT_FUNC_INST)	Unique



Source Object Type	Relationship Type (active)	Relationship Type (passive)	Target Object Type	Possible Number of Connections
Prestación/Producto(153) (OT_PERF)	is associated with	is associated with(662) (CT_ARCHIMATE_ASSOCIATION)	Tipo de componente de hardware(24) (OT_HW_CMP_TYPE)	Unique
Prestación/Producto(153) (OT_PERF)	is associated with	is associated with(662) (CT_ARCHIMATE_ASSOCIATION)	Tipo de conexión de red(81) (OT_NW_LINE_TYPE)	Unique
Prestación/Producto(153) (OT_PERF)	is associated with	is associated with(662) (CT_ARCHIMATE_ASSOCIATION)	Tipo de entidad(17) (OT_ENT_TYPE)	Unique
Prestación/Producto(153) (OT_PERF)	is associated with	is associated with(662) (CT_ARCHIMATE_ASSOCIATION)	Tipo de función informática(105) (OT_DP_FUNC_TYPE)	Unique
Prestación/Producto(153) (OT_PERF)	is associated with	is associated with(662) (CT_ARCHIMATE_ASSOCIATION)	Tipo de nodo de red(40) (OT_NW_NODE_TYPE)	Unique
Prestación/Producto(153) (OT_PERF)	is associated with	is associated with(662) (CT_ARCHIMATE_ASSOCIATION)	Tipo de red(39) (OT_NW_TYPE)	Unique
Prestación/Producto(153) (OT_PERF)	is associated with	is associated with(662) (CT_ARCHIMATE_ASSOCIATION)	Tipo de servicio(294) (OT_FUNC_CLUSTER)	Unique
Prestación/Producto(153) (OT_PERF)	is associated with	is associated with(662) (CT_ARCHIMATE_ASSOCIATION)	Tipo de sistema de aplicación(6) (OT_APPL_SYS_TYPE)	Unique



Source Object Type	Relationship Type (active)	Relationship Type (passive)	Target Object Type	Possible Number of Connections
Prestación/Producto(153) (OT_PERF)	is associated with	is associated with(662) (CT_ARCHIMATE_ASSOCIATION)	Término técnico(58) (OT_TECH_TRM)	Unique
Prestación/Producto(153) (OT_PERF)	is associated with	is associated with(662) (CT_ARCHIMATE_ASSOCIATION)	Unidad organizativa(43) (OT_ORG_UNIT)	Unique
Prestación/Producto(153) (OT_PERF)	is associated with	is associated with(662) (CT_ARCHIMATE_ASSOCIATION)	Vacío(397) (OT_GAP)	Unique
Prestación/Producto(153) (OT_PERF)	is composed of	is part of(667) (CT_ARCHIMATE_IS_COMPOSED_OF)	Prestación/Producto(153) (OT_PERF)	Unique
Prestación/Producto(153) (OT_PERF)	pertenece a	abarca(87) (CT_BELONGS_TO_1)	Elemento de clasificación(232) (OT_STRCT_ELEMENT)	Unique
Prestación/Producto(153) (OT_PERF)	realiza	es realizado por(712) (CT_SOA_REALIZES)	Requisito(387) (OT_REQUIREMENT)	Unique
Prestación/Producto(153) (OT_PERF)	realizes	is realized by(664) (CT_ARCHIMATE_REALIZES)	Objetivo(86) (OT_OBJECTIVE)	Unique
Prestación/Producto(153) (OT_PERF)	realizes	is realized by(664) (CT_ARCHIMATE_REALIZES)	Policy(237) (OT_POLICY)	Unique



Source Object Type	Relationship Type (active)	Relationship Type (passive)	Target Object Type	Possible Number of Connections
Prestación/Producto(153) (OT_PERF)	realizes	is realized by(664) (CT_ARCHIMATE_REALIZES)	Portador de información(27) (OT_INFO_CARR)	Unique
Prestación/Producto(153) (OT_PERF)	realizes	is realized by(664) (CT_ARCHIMATE_REALIZES)	Regla de actividad(360) (OT_BUSINESS_RULE)	Unique
Prestación/Producto(153) (OT_PERF)	uses	is used by(663) (CT_ARCHIMATE_IS_USED_BY)	Class(90) (OT_CLS)	Unique
Prestación/Producto(153) (OT_PERF)	uses	is used by(663) (CT_ARCHIMATE_IS_USED_BY)	Grupo(128) (OT_GRP)	Unique
Prestación/Producto(153) (OT_PERF)	uses	is used by(663) (CT_ARCHIMATE_IS_USED_BY)	Prestación/Producto(153) (OT_PERF)	Unique
Prestación/Producto(153) (OT_PERF)	uses	is used by(663) (CT_ARCHIMATE_IS_USED_BY)	Rol(78) (OT_PERS_TYPE)	Unique
Prestación/Producto(153) (OT_PERF)	uses	is used by(663) (CT_ARCHIMATE_IS_USED_BY)	Tipo de componente de hardware(24) (OT_HW_CMP_TYPE)	Unique
Prestación/Producto(153) (OT_PERF)	uses	is used by(663) (CT_ARCHIMATE_IS_USED_BY)	Tipo de función informática(105) (OT_DP_FUNC_TYPE)	Unique
Prestación/Producto(153) (OT_PERF)	uses	is used by(663) (CT_ARCHIMATE_IS_USED_BY)	Tipo de nodo de red(40) (OT_NW_NODE_TYPE)	Unique



Source Object Type	Relationship Type (active)	Relationship Type (passive)	Target Object Type	Possible Number of Connections
Prestación/Producto(153) (OT_PERF)	uses	is used by(663) (CT_ARCHIMATE_IS_USED_BY)	Tipo de servicio(294) (OT_FUNC_CLUSTER)	Unique
Prestación/Producto(153) (OT_PERF)	uses	is used by(663) (CT_ARCHIMATE_IS_USED_BY)	Unidad organizativa(43) (OT_ORG_UNIT)	Unique
Regla(50) (OT_RULE)	activa	es activado por(43) (CT_ACTIV_1)	Función(22) (OT_FUNC)	Unique
Regla(50) (OT_RULE)	activa	es activado por(308) (CT_ACTIV_2)	Instancia de evento(143) (OT_EV_INST)	Unique
Regla(50) (OT_RULE)	activa	es activado por(308) (CT_ACTIV_2)	Tarea(137) (OT_FUNC_INST)	Unique
Regla(50) (OT_RULE)	activa	es activado por(43) (CT_ACTIV_1)	Tipo de función informática(105) (OT_DP_FUNC_TYPE)	Unique
Regla(50) (OT_RULE)	activa	es activado por(43) (CT_ACTIV_1)	Tipo de servicio(294) (OT_FUNC_CLUSTER)	Unique
Regla(50) (OT_RULE)	activa	es activado por(43) (CT_ACTIV_1)	Tipo de sistema de aplicación(6) (OT_APPL_SYS_TYPE)	Unique
Regla(50) (OT_RULE)	enlaza	es enlazado por(54) (CT_LNK_2)	Regla(50) (OT_RULE)	Unique



Source Object Type	Relationship Type (active)	Relationship Type (passive)	Target Object Type	Possible Number of Connections
Regla(50) (OT_RULE)	exchanges information with	exchanges information with(668) (CT_ARCHIMATE_EXCHNG_INFO)	Canal de distribución(269) (OT_SALES_CHANNEL)	Unique
Regla(50) (OT_RULE)	exchanges information with	exchanges information with(668) (CT_ARCHIMATE_EXCHNG_INFO)	Class(90) (OT_CLS)	Unique
Regla(50) (OT_RULE)	exchanges information with	exchanges information with(668) (CT_ARCHIMATE_EXCHNG_INFO)	Emplazamiento(54) (OT_LOC)	Unique
Regla(50) (OT_RULE)	exchanges information with	exchanges information with(668) (CT_ARCHIMATE_EXCHNG_INFO)	Evento(18) (OT_EVT)	Unique
Regla(50) (OT_RULE)	exchanges information with	exchanges information with(668) (CT_ARCHIMATE_EXCHNG_INFO)	Función(22) (OT_FUNC)	Unique
Regla(50) (OT_RULE)	exchanges information with	exchanges information with(668) (CT_ARCHIMATE_EXCHNG_INFO)	Grupo(128) (OT_GRP)	Unique
Regla(50) (OT_RULE)	exchanges information with	exchanges information with(668) (CT_ARCHIMATE_EXCHNG_INFO)	Regla(50) (OT_RULE)	Unique



Source Object Type	Relationship Type (active)	Relationship Type (passive)	Target Object Type	Possible Number of Connections
Regla(50) (OT_RULE)	exchanges information with	exchanges information with(668) (CT_ARCHIMATE_EXCHNG_INFO)	Rol(78) (OT_PERS_TYPE)	Unique
Regla(50) (OT_RULE)	exchanges information with	exchanges information with(668) (CT_ARCHIMATE_EXCHNG_INFO)	Tarea(137) (OT_FUNC_INST)	Unique
Regla(50) (OT_RULE)	exchanges information with	exchanges information with(668) (CT_ARCHIMATE_EXCHNG_INFO)	Tipo de componente de hardware(24) (OT_HW_CMP_TYPE)	Unique
Regla(50) (OT_RULE)	exchanges information with	exchanges information with(668) (CT_ARCHIMATE_EXCHNG_INFO)	Tipo de función informática(105) (OT_DP_FUNC_TYPE)	Unique
Regla(50) (OT_RULE)	exchanges information with	exchanges information with(668) (CT_ARCHIMATE_EXCHNG_INFO)	Tipo de nodo de red(40) (OT_NW_NODE_TYPE)	Unique
Regla(50) (OT_RULE)	exchanges information with	exchanges information with(668) (CT_ARCHIMATE_EXCHNG_INFO)	Tipo de servicio(294) (OT_FUNC_CLUSTER)	Unique
Regla(50) (OT_RULE)	exchanges information with	exchanges information with(668) (CT_ARCHIMATE_EXCHNG_INFO)	Tipo de sistema de aplicación(6) (OT_APPL_SYS_TYPE)	Unique



Source Object Type	Relationship Type (active)	Relationship Type (passive)	Target Object Type	Possible Number of Connections
Regla(50) (OT_RULE)	exchanges information with	exchanges information with(668) (CT_ARCHIMATE_EXCHNG_INFO)	Unidad organizativa(43) (OT_ORG_UNIT)	Unique
Regla(50) (OT_RULE)	is associated with	is associated with(662) (CT_ARCHIMATE_ASSOCIATION)	Controlador(400) (OT_DRIVER)	Unique
Regla(50) (OT_RULE)	is associated with	is associated with(662) (CT_ARCHIMATE_ASSOCIATION)	Emplazamiento(54) (OT_LOC)	Unique
Regla(50) (OT_RULE)	is associated with	is associated with(662) (CT_ARCHIMATE_ASSOCIATION)	Evaluación(405) (OT_ASSESSMENT)	Unique
Regla(50) (OT_RULE)	is associated with	is associated with(662) (CT_ARCHIMATE_ASSOCIATION)	Facultad(293) (OT_IS_FUNC)	Unique
Regla(50) (OT_RULE)	is associated with	is associated with(662) (CT_ARCHIMATE_ASSOCIATION)	Instancia de evento(143) (OT_EV_INST)	Unique
Regla(50) (OT_RULE)	is associated with	is associated with(662) (CT_ARCHIMATE_ASSOCIATION)	Objetivo(86) (OT_OBJECTIVE)	Unique
Regla(50) (OT_RULE)	is associated with	is associated with(662) (CT_ARCHIMATE_ASSOCIATION)	Policy(237) (OT_POLICY)	Unique



Source Object Type	Relationship Type (active)	Relationship Type (passive)	Target Object Type	Possible Number of Connections
Regla(50) (OT_RULE)	is associated with	is associated with(662) (CT_ARCHIMATE_ASSOCIATION)	Regla de actividad(360) (OT_BUSINESS_RULE)	Unique
Regla(50) (OT_RULE)	is associated with	is associated with(662) (CT_ARCHIMATE_ASSOCIATION)	Requisito(387) (OT_REQUIREMENT)	Unique
Regla(50) (OT_RULE)	is associated with	is associated with(662) (CT_ARCHIMATE_ASSOCIATION)	Tarea(137) (OT_FUNC_INST)	Unique
Regla(50) (OT_RULE)	is associated with	is associated with(662) (CT_ARCHIMATE_ASSOCIATION)	Unidad organizativa(43) (OT_ORG_UNIT)	Unique
Regla(50) (OT_RULE)	is associated with	is associated with(662) (CT_ARCHIMATE_ASSOCIATION)	Vacío(397) (OT_GAP)	Unique
Regla(50) (OT_RULE)	lleva a	es dependiente de(117) (CT_LEADS_TO_2)	Evento(18) (OT_EVT)	Unique
Regla(50) (OT_RULE)	pertenece a	abarca(87) (CT_BELONGS_TO_1)	Elemento de clasificación(232) (OT_STRCT_ELEMENT)	Unique
Regla(50) (OT_RULE)	realiza	es realizado por(712) (CT_SOA_REALIZES)	Requisito(387) (OT_REQUIREMENT)	Unique



Source Object Type	Relationship Type (active)	Relationship Type (passive)	Target Object Type	Possible Number of Connections
Regla(50) (OT_RULE)	realizes	is realized by(664) (CT_ARCHIMATE_REALIZES)	Objetivo(86) (OT_OBJECTIVE)	Unique
Regla(50) (OT_RULE)	realizes	is realized by(664) (CT_ARCHIMATE_REALIZES)	Policy(237) (OT_POLICY)	Unique
Regla(50) (OT_RULE)	realizes	is realized by(664) (CT_ARCHIMATE_REALIZES)	Regla de actividad(360) (OT_BUSINESS_RULE)	Unique
Regla(50) (OT_RULE)	triggers	is triggered by(677) (CT_ARCHIMATE_TRIGGERS)	Canal de distribución(269) (OT_SALES_CHANNEL)	Unique
Regla(50) (OT_RULE)	triggers	is triggered by(677) (CT_ARCHIMATE_TRIGGERS)	Class(90) (OT_CLS)	Unique
Regla(50) (OT_RULE)	triggers	is triggered by(677) (CT_ARCHIMATE_TRIGGERS)	Emplazamiento(54) (OT_LOC)	Unique
Regla(50) (OT_RULE)	triggers	is triggered by(677) (CT_ARCHIMATE_TRIGGERS)	Grupo(128) (OT_GRP)	Unique
Regla(50) (OT_RULE)	triggers	is triggered by(677) (CT_ARCHIMATE_TRIGGERS)	Rol(78) (OT_PERS_TYPE)	Unique



Source Object Type	Relationship Type (active)	Relationship Type (passive)	Target Object Type	Possible Number of Connections
Regla(50) (OT_RULE)	triggers	is triggered by(677) (CT_ARCHIMATE_TRIGGERS)	Tipo de componente de hardware(24) (OT_HW_CMP_T YPE)	Unique
Regla(50) (OT_RULE)	triggers	is triggered by(677) (CT_ARCHIMATE_TRIGGERS)	Tipo de nodo de red(40) (OT_NW_NODE_ TYPE)	Unique
Regla(50) (OT_RULE)	triggers	is triggered by(677) (CT_ARCHIMATE_TRIGGERS)	Unidad organizativa(43) (OT_ORG_UNIT)	Unique
Regla de actividad(360) (OT_BUSINESS_ RULE)	abarca	pertenece a(67) (CT_SUBS_1)	Regla de actividad(360) (OT_BUSINESS_ RULE)	Unique
Regla de actividad(360) (OT_BUSINESS_ RULE)	afecta	es objeto de(763) (CT_CONC_3)	Canal de distribución(269)) (OT_SALES_CHA N)	Unique
Regla de actividad(360) (OT_BUSINESS_ RULE)	afecta	es objeto de(763) (CT_CONC_3)	Categoría de conocimiento(230) (OT_KNWLDG_C AT)	Unique
Regla de actividad(360) (OT_BUSINESS_ RULE)	afecta	es objeto de(763) (CT_CONC_3)	Class(90) (OT_CLS)	Unique
Regla de actividad(360) (OT_BUSINESS_ RULE)	afecta	es objeto de(192) (CT_CONC)	Clúster/Modelo de datos(14) (OT_CLST)	Unique



Source Object Type	Relationship Type (active)	Relationship Type (passive)	Target Object Type	Possible Number of Connections
Regla de actividad(360) (OT_BUSINESS_RULE)	afecta	es objeto de(763) (CT_CONC_3)	Contrato(399) (OT_CONTRACT)	Unique
Regla de actividad(360) (OT_BUSINESS_RULE)	afecta	es objeto de(763) (CT_CONC_3)	Emplazamiento(54) (OT_LOC)	Unique
Regla de actividad(360) (OT_BUSINESS_RULE)	afecta	es objeto de(763) (CT_CONC_3)	Evento(18) (OT_EVT)	Unique
Regla de actividad(360) (OT_BUSINESS_RULE)	afecta	es objeto de(763) (CT_CONC_3)	Grupo(128) (OT_GRP)	Unique
Regla de actividad(360) (OT_BUSINESS_RULE)	afecta	es objeto de(763) (CT_CONC_3)	Necesidad(267) (OT_WANT)	Unique
Regla de actividad(360) (OT_BUSINESS_RULE)	afecta	es objeto de(763) (CT_CONC_3)	Portador de información(27) (OT_INFO_CARR)	Unique
Regla de actividad(360) (OT_BUSINESS_RULE)	afecta	es objeto de(763) (CT_CONC_3)	Prestación/Producto(153) (OT_PERF)	Unique
Regla de actividad(360) (OT_BUSINESS_RULE)	afecta	es objeto de(763) (CT_CONC_3)	Regla(50) (OT_RULE)	Unique
Regla de actividad(360) (OT_BUSINESS_RULE)	afecta	es objeto de(192) (CT_CONC)	Rol(78) (OT_PERS_TYPE)	Unique



Source Object Type	Relationship Type (active)	Relationship Type (passive)	Target Object Type	Possible Number of Connections
Regla de actividad(360) (OT_BUSINESS_RULE)	afecta	es objeto de(763) (CT_CONC_3)	Tipo de componente de hardware(24) (OT_HW_CMP_TYPE)	Unique
Regla de actividad(360) (OT_BUSINESS_RULE)	afecta	es objeto de(763) (CT_CONC_3)	Tipo de conexión de red(81) (OT_NW_LINE_TYPE)	Unique
Regla de actividad(360) (OT_BUSINESS_RULE)	afecta	es objeto de(763) (CT_CONC_3)	Tipo de entidad(17) (OT_ENT_TYPE)	Unique
Regla de actividad(360) (OT_BUSINESS_RULE)	afecta	es objeto de(763) (CT_CONC_3)	Tipo de función informática(105) (OT_DP_FUNC_TYPE)	Unique
Regla de actividad(360) (OT_BUSINESS_RULE)	afecta	es objeto de(763) (CT_CONC_3)	Tipo de nodo de red(40) (OT_NW_NODE_TYPE)	Unique
Regla de actividad(360) (OT_BUSINESS_RULE)	afecta	es objeto de(763) (CT_CONC_3)	Tipo de red(39) (OT_NW_TYPE)	Unique
Regla de actividad(360) (OT_BUSINESS_RULE)	afecta	es objeto de(192) (CT_CONC)	Tipo de servicio(294) (OT_FUNC_CLUSTER)	Unique
Regla de actividad(360) (OT_BUSINESS_RULE)	afecta	es objeto de(763) (CT_CONC_3)	Tipo de sistema de aplicación(6) (OT_APPL_SYS_TYPE)	Unique



Source Object Type	Relationship Type (active)	Relationship Type (passive)	Target Object Type	Possible Number of Connections
Regla de actividad(360) (OT_BUSINESS_RULE)	afecta	es objeto de(763) (CT_CONC_3)	Unidad organizativa(43) (OT_ORG_UNIT)	Unique
Regla de actividad(360) (OT_BUSINESS_RULE)	aggregates	is aggregated by(673) (CT_ARCHIMATE_AGGREGATES)	Requisito(387) (OT_REQUIREMENT)	Unique
Regla de actividad(360) (OT_BUSINESS_RULE)	es generalización de	es especialización de(479) (CT_GENERAL_2)	Regla de actividad(360) (OT_BUSINESS_RULE)	Unique
Regla de actividad(360) (OT_BUSINESS_RULE)	es generalización de	es especialización de(479) (CT_GENERAL_2)	Requisito(387) (OT_REQUIREMENT)	Unique
Regla de actividad(360) (OT_BUSINESS_RULE)	influye	está influido por(571) (CT_INFLUENCES)	Controlador(400) (OT_DRIVER)	Unique
Regla de actividad(360) (OT_BUSINESS_RULE)	influye	está influido por(571) (CT_INFLUENCES)	Evaluación(405) (OT_ASSESSMENT)	Unique
Regla de actividad(360) (OT_BUSINESS_RULE)	influye	está influido por(571) (CT_INFLUENCES)	Objetivo(86) (OT_OBJECTIVE)	Unique
Regla de actividad(360) (OT_BUSINESS_RULE)	influye	está influido por(571) (CT_INFLUENCES)	Policy(237) (OT_POLICY)	Unique



Source Object Type	Relationship Type (active)	Relationship Type (passive)	Target Object Type	Possible Number of Connections
Regla de actividad(360) (OT_BUSINESS_RULE)	influye	está influido por(571) (CT_INFLUENCES)	Regla de actividad(360) (OT_BUSINESS_RULE)	Unique
Regla de actividad(360) (OT_BUSINESS_RULE)	influye	está influido por(571) (CT_INFLUENCES)	Requisito(387) (OT_REQUIREMENT)	Unique
Regla de actividad(360) (OT_BUSINESS_RULE)	is associated with	is associated with(662) (CT_ARCHIMATE_ASSOCIATION)	Controlador(400) (OT_DRIVER)	Unique
Regla de actividad(360) (OT_BUSINESS_RULE)	is associated with	is associated with(662) (CT_ARCHIMATE_ASSOCIATION)	Evaluación(405) (OT_ASSESSMENT)	Unique
Regla de actividad(360) (OT_BUSINESS_RULE)	is associated with	is associated with(662) (CT_ARCHIMATE_ASSOCIATION)	Facultad(293) (OT_IS_FUNC)	Unique
Regla de actividad(360) (OT_BUSINESS_RULE)	is associated with	is associated with(662) (CT_ARCHIMATE_ASSOCIATION)	Función(22) (OT_FUNC)	Unique
Regla de actividad(360) (OT_BUSINESS_RULE)	is associated with	is associated with(662) (CT_ARCHIMATE_ASSOCIATION)	Instancia de evento(143) (OT_EV_INST)	Unique
Regla de actividad(360) (OT_BUSINESS_RULE)	is associated with	is associated with(662) (CT_ARCHIMATE_ASSOCIATION)	Objetivo(86) (OT_OBJECTIVE)	Unique
Regla de actividad(360) (OT_BUSINESS_RULE)	is associated with	is associated with(662) (CT_ARCHIMATE_ASSOCIATION)	Policy(237) (OT_POLICY)	Unique



Source Object Type	Relationship Type (active)	Relationship Type (passive)	Target Object Type	Possible Number of Connections
Regla de actividad(360) (OT_BUSINESS_RULE)	is associated with	is associated with(662) (CT_ARCHIMATE_ASSOCIATION)	Regla de actividad(360) (OT_BUSINESS_RULE)	Unique
Regla de actividad(360) (OT_BUSINESS_RULE)	is associated with	is associated with(662) (CT_ARCHIMATE_ASSOCIATION)	Requisito(387) (OT_REQUIREMENT)	Unique
Regla de actividad(360) (OT_BUSINESS_RULE)	is associated with	is associated with(662) (CT_ARCHIMATE_ASSOCIATION)	Tarea(137) (OT_FUNC_INST)	Unique
Regla de actividad(360) (OT_BUSINESS_RULE)	is associated with	is associated with(662) (CT_ARCHIMATE_ASSOCIATION)	Vacío(397) (OT_GAP)	Unique
Regla de actividad(360) (OT_BUSINESS_RULE)	is composed of	is part of(667) (CT_ARCHIMATE_IS_COMPOSED_OF)	Regla de actividad(360) (OT_BUSINESS_RULE)	Unique
Regla de actividad(360) (OT_BUSINESS_RULE)	is composed of	is part of(667) (CT_ARCHIMATE_IS_COMPOSED_OF)	Requisito(387) (OT_REQUIREMENT)	Unique
Regla de actividad(360) (OT_BUSINESS_RULE)	pertenece a	abarca(87) (CT_BELONGS_TO_1)	Elemento de clasificación(232) (OT_STRCT_ELEMENT)	Unique
Regla de actividad(360) (OT_BUSINESS_RULE)	realizes	is realized by(664) (CT_ARCHIMATE_REALIZES)	Objetivo(86) (OT_OBJECTIVE)	Unique



Source Object Type	Relationship Type (active)	Relationship Type (passive)	Target Object Type	Possible Number of Connections
Regla de actividad(360) (OT_BUSINESS_RULE)	realizes	is realized by(664) (CT_ARCHIMATE_REALIZES)	Policy(237) (OT_POLICY)	Unique
Requisito(387) (OT_REQUIREMENT)	abarca	pertenece a(67) (CT_SUBS_1)	Requisito(387) (OT_REQUIREMENT)	Unique
Requisito(387) (OT_REQUIREMENT)	aggregates	is aggregated by(673) (CT_ARCHIMATE_AGGREGATES)	Regla de actividad(360) (OT_BUSINESS_RULE)	Unique
Requisito(387) (OT_REQUIREMENT)	es dependiente de	es imprescindible para(733) (CT_DEPENDS_ON)	Requisito(387) (OT_REQUIREMENT)	Unique
Requisito(387) (OT_REQUIREMENT)	es generalización de	es especialización de(479) (CT_GENERAL_2)	Regla de actividad(360) (OT_BUSINESS_RULE)	Unique
Requisito(387) (OT_REQUIREMENT)	es generalización de	es especialización de(479) (CT_GENERAL_2)	Requisito(387) (OT_REQUIREMENT)	Unique
Requisito(387) (OT_REQUIREMENT)	influye	está influido por(571) (CT_INFLUENCES)	Controlador(400) (OT_DRIVER)	Unique
Requisito(387) (OT_REQUIREMENT)	influye	está influido por(571) (CT_INFLUENCES)	Evaluación(405) (OT_ASSESSMENT)	Unique



Source Object Type	Relationship Type (active)	Relationship Type (passive)	Target Object Type	Possible Number of Connections
Requisito(387) (OT_REQUIREMENT)	influye	está influido por(571) (CT_INFLUENCES)	Necesidad(267) (OT_WANT)	Unique
Requisito(387) (OT_REQUIREMENT)	influye	está influido por(571) (CT_INFLUENCES)	Objetivo(86) (OT_OBJECTIVE)	Unique
Requisito(387) (OT_REQUIREMENT)	influye	está influido por(571) (CT_INFLUENCES)	Policy(237) (OT_POLICY)	Unique
Requisito(387) (OT_REQUIREMENT)	influye	está influido por(571) (CT_INFLUENCES)	Regla de actividad(360) (OT_BUSINESS_RULE)	Unique
Requisito(387) (OT_REQUIREMENT)	is associated with	is associated with(662) (CT_ARCHIMATE_ASSOCIATION)	Evaluación(405) (OT_ASSESSMENT)	Unique
Requisito(387) (OT_REQUIREMENT)	is associated with	is associated with(662) (CT_ARCHIMATE_ASSOCIATION)	Facultad(293) (OT_IS_FUNC)	Unique
Requisito(387) (OT_REQUIREMENT)	is associated with	is associated with(662) (CT_ARCHIMATE_ASSOCIATION)	Instancia de evento(143) (OT_EV_INST)	Unique
Requisito(387) (OT_REQUIREMENT)	is associated with	is associated with(662) (CT_ARCHIMATE_ASSOCIATION)	Policy(237) (OT_POLICY)	Unique
Requisito(387) (OT_REQUIREMENT)	is associated with	is associated with(662) (CT_ARCHIMATE_ASSOCIATION)	Regla de actividad(360) (OT_BUSINESS_RULE)	Unique



Source Object Type	Relationship Type (active)	Relationship Type (passive)	Target Object Type	Possible Number of Connections
Requisito(387) (OT_REQUIREMENT)	is associated with	is associated with(662) (CT_ARCHIMATE_ASSOCIATION)	Requisito(387) (OT_REQUIREMENT)	Unique
Requisito(387) (OT_REQUIREMENT)	is associated with	is associated with(662) (CT_ARCHIMATE_ASSOCIATION)	Tarea(137) (OT_FUNC_INST)	Unique
Requisito(387) (OT_REQUIREMENT)	is associated with	is associated with(662) (CT_ARCHIMATE_ASSOCIATION)	Vacío(397) (OT_GAP)	Unique
Requisito(387) (OT_REQUIREMENT)	is composed of	is part of(667) (CT_ARCHIMATE_IS_COMPOSED_OF)	Regla de actividad(360) (OT_BUSINESS_RULE)	Unique
Requisito(387) (OT_REQUIREMENT)	is composed of	is part of(667) (CT_ARCHIMATE_IS_COMPOSED_OF)	Requisito(387) (OT_REQUIREMENT)	Unique
Requisito(387) (OT_REQUIREMENT)	pertenece a	abarca(87) (CT_BELONGS_TO_1)	Elemento de clasificación(232) (OT_STRCT_ELEMENT)	Unique
Requisito(387) (OT_REQUIREMENT)	realizes	is realized by(664) (CT_ARCHIMATE_REALIZES)	Objetivo(86) (OT_OBJECTIVE)	Unique
Requisito(387) (OT_REQUIREMENT)	realizes	is realized by(664) (CT_ARCHIMATE_REALIZES)	Policy(237) (OT_POLICY)	Unique



Source Object Type	Relationship Type (active)	Relationship Type (passive)	Target Object Type	Possible Number of Connections
Requisito(387) (OT_REQUIREMENT)	se refiere a	es incluido por(728) (CT_REFS_TO_2)	Canal de distribución(269) (OT_SALES_CHANNEL)	Unique
Requisito(387) (OT_REQUIREMENT)	se refiere a	es incluido por(728) (CT_REFS_TO_2)	Categoría de conocimiento(230) (OT_KNWLDG_CATEGORY)	Unique
Requisito(387) (OT_REQUIREMENT)	se refiere a	es incluido por(728) (CT_REFS_TO_2)	Class(90) (OT_CLS)	Unique
Requisito(387) (OT_REQUIREMENT)	se refiere a	es incluido por(728) (CT_REFS_TO_2)	Clúster/Modelo de datos(14) (OT_CLST)	Unique
Requisito(387) (OT_REQUIREMENT)	se refiere a	es incluido por(728) (CT_REFS_TO_2)	Contrato(399) (OT_CONTRACT)	Unique
Requisito(387) (OT_REQUIREMENT)	se refiere a	es incluido por(728) (CT_REFS_TO_2)	Controlador(400) (OT_DRIVER)	Unique
Requisito(387) (OT_REQUIREMENT)	se refiere a	es incluido por(728) (CT_REFS_TO_2)	Emplazamiento(54) (OT_LOC)	Unique
Requisito(387) (OT_REQUIREMENT)	se refiere a	es incluido por(728) (CT_REFS_TO_2)	Evento(18) (OT_EVT)	Unique



Source Object Type	Relationship Type (active)	Relationship Type (passive)	Target Object Type	Possible Number of Connections
Requisito(387) (OT_REQUIREMENT)	se refiere a	es incluido por(728) (CT_REFS_TO_2)	Función(22) (OT_FUNC)	Unique
Requisito(387) (OT_REQUIREMENT)	se refiere a	es incluido por(728) (CT_REFS_TO_2)	Grupo(128) (OT_GRP)	Unique
Requisito(387) (OT_REQUIREMENT)	se refiere a	es incluido por(728) (CT_REFS_TO_2)	Necesidad(267) (OT_WANT)	Unique
Requisito(387) (OT_REQUIREMENT)	se refiere a	es incluido por(728) (CT_REFS_TO_2)	Objetivo(86) (OT_OBJECTIVE)	Unique
Requisito(387) (OT_REQUIREMENT)	se refiere a	es incluido por(728) (CT_REFS_TO_2)	Portador de información(27) (OT_INFO_CARR)	Unique
Requisito(387) (OT_REQUIREMENT)	se refiere a	es incluido por(728) (CT_REFS_TO_2)	Prestación/Producto(153) (OT_PERF)	Unique
Requisito(387) (OT_REQUIREMENT)	se refiere a	es incluido por(728) (CT_REFS_TO_2)	Regla(50) (OT_RULE)	Unique
Requisito(387) (OT_REQUIREMENT)	se refiere a	es incluido por(728) (CT_REFS_TO_2)	Rol(78) (OT_PERS_TYPE)	Unique



Source Object Type	Relationship Type (active)	Relationship Type (passive)	Target Object Type	Possible Number of Connections
Requisito(387) (OT_REQUIREMENT)	se refiere a	es incluido por(728) (CT_REFS_TO_2)	Tipo de componente de hardware(24) (OT_HW_CMP_TYPE)	Unique
Requisito(387) (OT_REQUIREMENT)	se refiere a	es incluido por(728) (CT_REFS_TO_2)	Tipo de conexión de red(81) (OT_NW_LINE_TYPE)	Unique
Requisito(387) (OT_REQUIREMENT)	se refiere a	es incluido por(728) (CT_REFS_TO_2)	Tipo de entidad(17) (OT_ENT_TYPE)	Unique
Requisito(387) (OT_REQUIREMENT)	se refiere a	es incluido por(728) (CT_REFS_TO_2)	Tipo de función informática(105) (OT_DP_FUNC_TYPE)	Unique
Requisito(387) (OT_REQUIREMENT)	se refiere a	es incluido por(728) (CT_REFS_TO_2)	Tipo de nodo de red(40) (OT_NW_NODE_TYPE)	Unique
Requisito(387) (OT_REQUIREMENT)	se refiere a	es incluido por(728) (CT_REFS_TO_2)	Tipo de red(39) (OT_NW_TYPE)	Unique
Requisito(387) (OT_REQUIREMENT)	se refiere a	es incluido por(728) (CT_REFS_TO_2)	Tipo de servicio(294) (OT_FUNC_CLUSTER)	Unique
Requisito(387) (OT_REQUIREMENT)	se refiere a	es incluido por(728) (CT_REFS_TO_2)	Tipo de sistema de aplicación(6) (OT_APPL_SYS_TYPE)	Unique



Source Object Type	Relationship Type (active)	Relationship Type (passive)	Target Object Type	Possible Number of Connections
Requisito(387) (OT_REQUIREMENT)	se refiere a	es incluido por(728) (CT_REFS_TO_2)	Unidad organizativa(43) (OT_ORG_UNIT)	Unique
Rol(78) (OT_PERS_TYPE)	accede a	es accedido por(234) (CT_CAN_ACS)	Clúster/Modelo de datos(14) (OT_CLST)	Unique
Rol(78) (OT_PERS_TYPE)	accede a	es accedido por(234) (CT_CAN_ACS)	Portador de información(27) (OT_INFO_CARR)	Unique
Rol(78) (OT_PERS_TYPE)	accede a	es accedido por(234) (CT_CAN_ACS)	Tipo de entidad(17) (OT_ENT_TYPE)	Unique
Rol(78) (OT_PERS_TYPE)	accede a	es accedido por(234) (CT_CAN_ACS)	Término técnico(58) (OT_TECH_TRM)	Unique
Rol(78) (OT_PERS_TYPE)	accesses	is accessed by(678) (CT_ARCHIMATE_ACCESSES)	Contrato(399) (OT_CONTRACT)	Unique
Rol(78) (OT_PERS_TYPE)	accesses	is accessed by(678) (CT_ARCHIMATE_ACCESSES)	Función(22) (OT_FUNC)	Unique
Rol(78) (OT_PERS_TYPE)	aggregates	is aggregated by(673) (CT_ARCHIMATE_AGGREGATES)	Canal de distribución(269) (OT_SALES_CHANNEL)	Unique
Rol(78) (OT_PERS_TYPE)	aggregates	is aggregated by(673) (CT_ARCHIMATE_AGGREGATES)	Grupo(128) (OT_GRP)	Unique



Source Object Type	Relationship Type (active)	Relationship Type (passive)	Target Object Type	Possible Number of Connections
Rol(78) (OT_PERS_TYPE)	agregates	is aggregated by(673) (CT_ARCHIMATE_AGGREGATES)	Unidad organizativa(43) (OT_ORG_UNIT)	Unique
Rol(78) (OT_PERS_TYPE)	ejecuta	es ejecutado por(218) (CT_EXEC_2)	Función(22) (OT_FUNC)	Unique
Rol(78) (OT_PERS_TYPE)	ejecuta	es ejecutado por(218) (CT_EXEC_2)	Tarea(137) (OT_FUNC_INST)	Unique
Rol(78) (OT_PERS_TYPE)	es compuesto de	es constituyente para(7) (CT_IS_CRT_BY)	Rol(78) (OT_PERS_TYPE)	Unique
Rol(78) (OT_PERS_TYPE)	es generalización de	es especialización de(479) (CT_GENERAL_2)	Grupo(128) (OT_GRP)	Unique
Rol(78) (OT_PERS_TYPE)	es generalización de	es especialización de(479) (CT_GENERAL_2)	Rol(78) (OT_PERS_TYPE)	Unique
Rol(78) (OT_PERS_TYPE)	es generalización de	es especialización de(479) (CT_GENERAL_2)	Unidad organizativa(43) (OT_ORG_UNIT)	Unique
Rol(78) (OT_PERS_TYPE)	es propietario de	tiene propietario(271) (CT_IS_OWN)	Evento(18) (OT_EVT)	Unique
Rol(78) (OT_PERS_TYPE)	es responsable de	está bajo la responsabilidad de(168) (CT_IS_RESP_1)	Tipo de servicio(294) (OT_FUNC_CLUSTER)	Unique



Source Object Type	Relationship Type (active)	Relationship Type (passive)	Target Object Type	Possible Number of Connections
Rol(78) (OT_PERS_TYPE)	exchanges information with	exchanges information with(668) (CT_ARCHIMATE_EXCHNG_INFO)	Canal de distribución(269) (OT_SALES_CHANNEL)	Unique
Rol(78) (OT_PERS_TYPE)	exchanges information with	exchanges information with(668) (CT_ARCHIMATE_EXCHNG_INFO)	Class(90) (OT_CLS)	Unique
Rol(78) (OT_PERS_TYPE)	exchanges information with	exchanges information with(668) (CT_ARCHIMATE_EXCHNG_INFO)	Emplazamiento(54) (OT_LOC)	Unique
Rol(78) (OT_PERS_TYPE)	exchanges information with	exchanges information with(668) (CT_ARCHIMATE_EXCHNG_INFO)	Función(22) (OT_FUNC)	Unique
Rol(78) (OT_PERS_TYPE)	exchanges information with	exchanges information with(668) (CT_ARCHIMATE_EXCHNG_INFO)	Grupo(128) (OT_GRP)	Unique
Rol(78) (OT_PERS_TYPE)	exchanges information with	exchanges information with(668) (CT_ARCHIMATE_EXCHNG_INFO)	Regla(50) (OT_RULE)	Unique
Rol(78) (OT_PERS_TYPE)	exchanges information with	exchanges information with(668) (CT_ARCHIMATE_EXCHNG_INFO)	Rol(78) (OT_PERS_TYPE)	Unique



Source Object Type	Relationship Type (active)	Relationship Type (passive)	Target Object Type	Possible Number of Connections
Rol(78) (OT_PERS_TYPE)	exchanges information with	exchanges information with(668) (CT_ARCHIMATE_EXCHNG_INFO)	Tarea(137) (OT_FUNC_INST)	Unique
Rol(78) (OT_PERS_TYPE)	exchanges information with	exchanges information with(668) (CT_ARCHIMATE_EXCHNG_INFO)	Tipo de función informática(105) (OT_DP_FUNC_TYPE)	Unique
Rol(78) (OT_PERS_TYPE)	exchanges information with	exchanges information with(668) (CT_ARCHIMATE_EXCHNG_INFO)	Tipo de sistema de aplicación(6) (OT_APPL_SYS_TYPE)	Unique
Rol(78) (OT_PERS_TYPE)	exchanges information with	exchanges information with(668) (CT_ARCHIMATE_EXCHNG_INFO)	Unidad organizativa(43) (OT_ORG_UNIT)	Unique
Rol(78) (OT_PERS_TYPE)	is assigned to	has assignment(669) (CT_ARCHIMATE_IS_ASSIGNED_TO)	Canal de distribución(269) (OT_SALES_CHANNEL)	Unique
Rol(78) (OT_PERS_TYPE)	is assigned to	has assignment(669) (CT_ARCHIMATE_IS_ASSIGNED_TO)	Grupo(128) (OT_GRP)	Unique



Source Object Type	Relationship Type (active)	Relationship Type (passive)	Target Object Type	Possible Number of Connections
Rol(78) (OT_PERS_TYPE)	is assigned to	has assignment(669) (CT_ARCHIMATE_IS_ASSIGNED_TO)	Rol(78) (OT_PERS_TYPE)	Unique
Rol(78) (OT_PERS_TYPE)	is assigned to	has assignment(669) (CT_ARCHIMATE_IS_ASSIGNED_TO)	Unidad organizativa(43) (OT_ORG_UNIT)	Unique
Rol(78) (OT_PERS_TYPE)	is associated with	is associated with(662) (CT_ARCHIMATE_ASSOCIATION)	Canal de distribución(269) (OT_SALES_CHANNEL)	Unique
Rol(78) (OT_PERS_TYPE)	is associated with	is associated with(662) (CT_ARCHIMATE_ASSOCIATION)	Categoría de conocimiento(230) (OT_KNWLDG_CATEGORY)	Unique
Rol(78) (OT_PERS_TYPE)	is associated with	is associated with(662) (CT_ARCHIMATE_ASSOCIATION)	Class(90) (OT_CLS)	Unique
Rol(78) (OT_PERS_TYPE)	is associated with	is associated with(662) (CT_ARCHIMATE_ASSOCIATION)	Clúster/Modelo de datos(14) (OT_CLST)	Unique
Rol(78) (OT_PERS_TYPE)	is associated with	is associated with(662) (CT_ARCHIMATE_ASSOCIATION)	Contrato(399) (OT_CONTRACT)	Unique



Source Object Type	Relationship Type (active)	Relationship Type (passive)	Target Object Type	Possible Number of Connections
Rol(78) (OT_PERS_TYPE)	is associated with	is associated with(662) (CT_ARCHIMATE_ASSOCIATION)	Controlador(400) (OT_DRIVER)	Unique
Rol(78) (OT_PERS_TYPE)	is associated with	is associated with(662) (CT_ARCHIMATE_ASSOCIATION)	Emplazamiento(54) (OT_LOC)	Unique
Rol(78) (OT_PERS_TYPE)	is associated with	is associated with(662) (CT_ARCHIMATE_ASSOCIATION)	Evaluación(405) (OT_ASSESSMENT)	Unique
Rol(78) (OT_PERS_TYPE)	is associated with	is associated with(662) (CT_ARCHIMATE_ASSOCIATION)	Evento(18) (OT_EVT)	Unique
Rol(78) (OT_PERS_TYPE)	is associated with	is associated with(662) (CT_ARCHIMATE_ASSOCIATION)	Facultad(293) (OT_IS_FUNC)	Unique
Rol(78) (OT_PERS_TYPE)	is associated with	is associated with(662) (CT_ARCHIMATE_ASSOCIATION)	Función(22) (OT_FUNC)	Unique
Rol(78) (OT_PERS_TYPE)	is associated with	is associated with(662) (CT_ARCHIMATE_ASSOCIATION)	Grupo(128) (OT_GRP)	Unique
Rol(78) (OT_PERS_TYPE)	is associated with	is associated with(662) (CT_ARCHIMATE_ASSOCIATION)	Instancia de evento(143) (OT_EV_INST)	Unique
Rol(78) (OT_PERS_TYPE)	is associated with	is associated with(662) (CT_ARCHIMATE_ASSOCIATION)	Necesidad(267) (OT_WANT)	Unique



Source Object Type	Relationship Type (active)	Relationship Type (passive)	Target Object Type	Possible Number of Connections
Rol(78) (OT_PERS_TYPE)	is associated with	is associated with(662) (CT_ARCHIMATE_ASSOCIATION)	Objetivo(86) (OT_OBJECTIVE)	Unique
Rol(78) (OT_PERS_TYPE)	is associated with	is associated with(662) (CT_ARCHIMATE_ASSOCIATION)	Policy(237) (OT_POLICY)	Unique
Rol(78) (OT_PERS_TYPE)	is associated with	is associated with(662) (CT_ARCHIMATE_ASSOCIATION)	Portador de información(27) (OT_INFO_CARR)	Unique
Rol(78) (OT_PERS_TYPE)	is associated with	is associated with(662) (CT_ARCHIMATE_ASSOCIATION)	Prestación/Producto(153) (OT_PERF)	Unique
Rol(78) (OT_PERS_TYPE)	is associated with	is associated with(662) (CT_ARCHIMATE_ASSOCIATION)	Regla de actividad(360) (OT_BUSINESS_RULE)	Unique
Rol(78) (OT_PERS_TYPE)	is associated with	is associated with(662) (CT_ARCHIMATE_ASSOCIATION)	Requisito(387) (OT_REQUIREMENT)	Unique
Rol(78) (OT_PERS_TYPE)	is associated with	is associated with(662) (CT_ARCHIMATE_ASSOCIATION)	Rol(78) (OT_PERS_TYPE)	Unique
Rol(78) (OT_PERS_TYPE)	is associated with	is associated with(662) (CT_ARCHIMATE_ASSOCIATION)	Tarea(137) (OT_FUNC_INST)	Unique



Source Object Type	Relationship Type (active)	Relationship Type (passive)	Target Object Type	Possible Number of Connections
Rol(78) (OT_PERS_TYPE)	is associated with	is associated with(662) (CT_ARCHIMATE_ASSOCIATION)	Tipo de componente de hardware(24) (OT_HW_CMP_TYPE)	Unique
Rol(78) (OT_PERS_TYPE)	is associated with	is associated with(662) (CT_ARCHIMATE_ASSOCIATION)	Tipo de conexión de red(81) (OT_NW_LINE_TYPE)	Unique
Rol(78) (OT_PERS_TYPE)	is associated with	is associated with(662) (CT_ARCHIMATE_ASSOCIATION)	Tipo de entidad(17) (OT_ENT_TYPE)	Unique
Rol(78) (OT_PERS_TYPE)	is associated with	is associated with(662) (CT_ARCHIMATE_ASSOCIATION)	Tipo de función informática(105) (OT_DP_FUNC_TYPE)	Unique
Rol(78) (OT_PERS_TYPE)	is associated with	is associated with(662) (CT_ARCHIMATE_ASSOCIATION)	Tipo de nodo de red(40) (OT_NW_NODE_TYPE)	Unique
Rol(78) (OT_PERS_TYPE)	is associated with	is associated with(662) (CT_ARCHIMATE_ASSOCIATION)	Tipo de red(39) (OT_NW_TYPE)	Unique
Rol(78) (OT_PERS_TYPE)	is associated with	is associated with(662) (CT_ARCHIMATE_ASSOCIATION)	Tipo de servicio(294) (OT_FUNC_CLUSTER)	Unique
Rol(78) (OT_PERS_TYPE)	is associated with	is associated with(662) (CT_ARCHIMATE_ASSOCIATION)	Tipo de sistema de aplicación(6) (OT_APPL_SYS_TYPE)	Unique



Source Object Type	Relationship Type (active)	Relationship Type (passive)	Target Object Type	Possible Number of Connections
Rol(78) (OT_PERS_TYPE)	is associated with	is associated with(662) (CT_ARCHIMATE_ASSOCIATION)	Término técnico(58) (OT_TECH_TRM)	Unique
Rol(78) (OT_PERS_TYPE)	is associated with	is associated with(662) (CT_ARCHIMATE_ASSOCIATION)	Unidad organizativa(43) (OT_ORG_UNIT)	Unique
Rol(78) (OT_PERS_TYPE)	is associated with	is associated with(662) (CT_ARCHIMATE_ASSOCIATION)	Vacío(397) (OT_GAP)	Unique
Rol(78) (OT_PERS_TYPE)	is composed of	is part of(667) (CT_ARCHIMATE_IS_COMPOSED_OF)	Canal de distribución(269) (OT_SALES_CHANNEL)	Unique
Rol(78) (OT_PERS_TYPE)	is composed of	is part of(667) (CT_ARCHIMATE_IS_COMPOSED_OF)	Grupo(128) (OT_GRP)	Unique
Rol(78) (OT_PERS_TYPE)	is composed of	is part of(667) (CT_ARCHIMATE_IS_COMPOSED_OF)	Rol(78) (OT_PERS_TYPE)	Unique
Rol(78) (OT_PERS_TYPE)	is composed of	is part of(667) (CT_ARCHIMATE_IS_COMPOSED_OF)	Unidad organizativa(43) (OT_ORG_UNIT)	Unique
Rol(78) (OT_PERS_TYPE)	pertenece a	abarca(87) (CT_BELONGS_TO_1)	Elemento de clasificación(232) (OT_STRCT_ELEMENT)	Unique



Source Object Type	Relationship Type (active)	Relationship Type (passive)	Target Object Type	Possible Number of Connections
Rol(78) (OT_PERS_TYPE)	proporciona	es proporcionado por(399) (CT_PROVIDES)	Class(90) (OT_CLS)	Unique
Rol(78) (OT_PERS_TYPE)	proporciona	es proporcionado por(399) (CT_PROVIDES)	Clúster/Modelo de datos(14) (OT_CLST)	Unique
Rol(78) (OT_PERS_TYPE)	proporciona	es proporcionado por(399) (CT_PROVIDES)	Evento(18) (OT_EVT)	Unique
Rol(78) (OT_PERS_TYPE)	proporciona	es proporcionado por(399) (CT_PROVIDES)	Función(22) (OT_FUNC)	Unique
Rol(78) (OT_PERS_TYPE)	proporciona	es proporcionado por(399) (CT_PROVIDES)	Portador de información(27) (OT_INFO_CARR)	Unique
Rol(78) (OT_PERS_TYPE)	proporciona	es proporcionado por(399) (CT_PROVIDES)	Prestación/Producto(153) (OT_PERF)	Unique
Rol(78) (OT_PERS_TYPE)	proporciona	es proporcionado por(399) (CT_PROVIDES)	Tipo de componente de hardware(24) (OT_HW_CMP_TYPE)	Unique
Rol(78) (OT_PERS_TYPE)	proporciona	es proporcionado por(399) (CT_PROVIDES)	Tipo de entidad(17) (OT_ENT_TYPE)	Unique



Source Object Type	Relationship Type (active)	Relationship Type (passive)	Target Object Type	Possible Number of Connections
Rol(78) (OT_PERS_TYPE)	proporciona	es proporcionado por(399) (CT_PROVIDES)	Tipo de sistema de aplicación(6) (OT_APPL_SYS_TYPE)	Unique
Rol(78) (OT_PERS_TYPE)	puede ser usuario	puede ser usado por(230) (CT_CAN_BE_USER)	Class(90) (OT_CLS)	Unique
Rol(78) (OT_PERS_TYPE)	puede ser usuario	puede ser usado por(230) (CT_CAN_BE_USER)	Tipo de función informática(105) (OT_DP_FUNC_TYPE)	Unique
Rol(78) (OT_PERS_TYPE)	puede ser usuario	puede ser usado por(230) (CT_CAN_BE_USER)	Tipo de servicio(294) (OT_FUNC_CLUSTER)	Unique
Rol(78) (OT_PERS_TYPE)	puede ser usuario	puede ser usado por(230) (CT_CAN_BE_USER)	Tipo de sistema de aplicación(6) (OT_APPL_SYS_TYPE)	Unique
Rol(78) (OT_PERS_TYPE)	realiza	es realizado por(712) (CT_SOA_REALIZES)	Facultad(293) (OT_IS_FUNC)	Unique
Rol(78) (OT_PERS_TYPE)	realiza	es realizado por(712) (CT_SOA_REALIZES)	Requisito(387) (OT_REQUIREMENT)	Unique
Rol(78) (OT_PERS_TYPE)	realiza	es realizado por(712) (CT_SOA_REALIZES)	Tipo de servicio(294) (OT_FUNC_CLUSTER)	Unique



Source Object Type	Relationship Type (active)	Relationship Type (passive)	Target Object Type	Possible Number of Connections
Rol(78) (OT_PERS_TYPE)	realizes	is realized by(664) (CT_ARCHIMATE_REALIZES)	Canal de distribución(269) (OT_SALES_CHANNEL)	Unique
Rol(78) (OT_PERS_TYPE)	realizes	is realized by(664) (CT_ARCHIMATE_REALIZES)	Categoría de conocimiento(230) (OT_KNWLDG_CATEGORY)	Unique
Rol(78) (OT_PERS_TYPE)	realizes	is realized by(664) (CT_ARCHIMATE_REALIZES)	Contrato(399) (OT_CONTRACT)	Unique
Rol(78) (OT_PERS_TYPE)	realizes	is realized by(664) (CT_ARCHIMATE_REALIZES)	Emplazamiento(54) (OT_LOC)	Unique
Rol(78) (OT_PERS_TYPE)	realizes	is realized by(664) (CT_ARCHIMATE_REALIZES)	Grupo(128) (OT_GRP)	Unique
Rol(78) (OT_PERS_TYPE)	realizes	is realized by(664) (CT_ARCHIMATE_REALIZES)	Necesidad(267) (OT_WANT)	Unique
Rol(78) (OT_PERS_TYPE)	realizes	is realized by(664) (CT_ARCHIMATE_REALIZES)	Objetivo(86) (OT_OBJECTIVE)	Unique
Rol(78) (OT_PERS_TYPE)	realizes	is realized by(664) (CT_ARCHIMATE_REALIZES)	Policy(237) (OT_POLICY)	Unique



Source Object Type	Relationship Type (active)	Relationship Type (passive)	Target Object Type	Possible Number of Connections
Rol(78) (OT_PERS_TYPE)	realizes	is realized by(664) (CT_ARCHIMATE_REALIZES)	Regla de actividad(360) (OT_BUSINESS_RULE)	Unique
Rol(78) (OT_PERS_TYPE)	realizes	is realized by(664) (CT_ARCHIMATE_REALIZES)	Rol(78) (OT_PERS_TYPE)	Unique
Rol(78) (OT_PERS_TYPE)	realizes	is realized by(664) (CT_ARCHIMATE_REALIZES)	Tipo de conexión de red(81) (OT_NW_LINE_TYPE)	Unique
Rol(78) (OT_PERS_TYPE)	realizes	is realized by(664) (CT_ARCHIMATE_REALIZES)	Tipo de función informática(105) (OT_DP_FUNC_TYPE)	Unique
Rol(78) (OT_PERS_TYPE)	realizes	is realized by(664) (CT_ARCHIMATE_REALIZES)	Tipo de nodo de red(40) (OT_NW_NODE_TYPE)	Unique
Rol(78) (OT_PERS_TYPE)	realizes	is realized by(664) (CT_ARCHIMATE_REALIZES)	Tipo de red(39) (OT_NW_TYPE)	Unique
Rol(78) (OT_PERS_TYPE)	realizes	is realized by(664) (CT_ARCHIMATE_REALIZES)	Unidad organizativa(43) (OT_ORG_UNIT)	Unique
Rol(78) (OT_PERS_TYPE)	se encuentra en	es emplazamiento de(12) (CT_IS_LOC_AT_1)	Emplazamiento(54) (OT_LOC)	Unique



Source Object Type	Relationship Type (active)	Relationship Type (passive)	Target Object Type	Possible Number of Connections
Rol(78) (OT_PERS_TYPE)	triggers	is triggered by(677) (CT_ARCHIMATE_TRIGGERS)	Canal de distribución(269) (OT_SALES_CHANNEL)	Unique
Rol(78) (OT_PERS_TYPE)	triggers	is triggered by(677) (CT_ARCHIMATE_TRIGGERS)	Class(90) (OT_CLS)	Unique
Rol(78) (OT_PERS_TYPE)	triggers	is triggered by(677) (CT_ARCHIMATE_TRIGGERS)	Emplazamiento(54) (OT_LOC)	Unique
Rol(78) (OT_PERS_TYPE)	triggers	is triggered by(677) (CT_ARCHIMATE_TRIGGERS)	Evento(18) (OT_EVT)	Unique
Rol(78) (OT_PERS_TYPE)	triggers	is triggered by(677) (CT_ARCHIMATE_TRIGGERS)	Función(22) (OT_FUNC)	Unique
Rol(78) (OT_PERS_TYPE)	triggers	is triggered by(677) (CT_ARCHIMATE_TRIGGERS)	Grupo(128) (OT_GRP)	Unique
Rol(78) (OT_PERS_TYPE)	triggers	is triggered by(677) (CT_ARCHIMATE_TRIGGERS)	Regla(50) (OT_RULE)	Unique
Rol(78) (OT_PERS_TYPE)	triggers	is triggered by(677) (CT_ARCHIMATE_TRIGGERS)	Rol(78) (OT_PERS_TYPE)	Unique



Source Object Type	Relationship Type (active)	Relationship Type (passive)	Target Object Type	Possible Number of Connections
Rol(78) (OT_PERS_TYPE)	triggers	is triggered by(677) (CT_ARCHIMATE_TRIGGERS)	Tarea(137) (OT_FUNC_INST)	Unique
Rol(78) (OT_PERS_TYPE)	triggers	is triggered by(677) (CT_ARCHIMATE_TRIGGERS)	Tipo de función informática(105) (OT_DP_FUNC_T YPE)	Unique
Rol(78) (OT_PERS_TYPE)	triggers	is triggered by(677) (CT_ARCHIMATE_TRIGGERS)	Tipo de sistema de aplicación(6) (OT_APPL_SYS_ TYPE)	Unique
Rol(78) (OT_PERS_TYPE)	triggers	is triggered by(677) (CT_ARCHIMATE_TRIGGERS)	Unidad organizativa(43) (OT_ORG_UNIT)	Unique
Rol(78) (OT_PERS_TYPE)	uses	is used by(663) (CT_ARCHIMATE_IS_USED_BY)	Canal de distribución(269) (OT_SALES_CHA N)	Unique
Rol(78) (OT_PERS_TYPE)	uses	is used by(663) (CT_ARCHIMATE_IS_USED_BY)	Emplazamiento(54) (OT_LOC)	Unique
Rol(78) (OT_PERS_TYPE)	uses	is used by(663) (CT_ARCHIMATE_IS_USED_BY)	Función(22) (OT_FUNC)	Unique
Rol(78) (OT_PERS_TYPE)	uses	is used by(663) (CT_ARCHIMATE_IS_USED_BY)	Grupo(128) (OT_GRP)	Unique
Rol(78) (OT_PERS_TYPE)	uses	is used by(663) (CT_ARCHIMATE_IS_USED_BY)	Rol(78) (OT_PERS_TYPE)	Unique



Source Object Type	Relationship Type (active)	Relationship Type (passive)	Target Object Type	Possible Number of Connections
Rol(78) (OT_PERS_TYPE)	uses	is used by(663) (CT_ARCHIMATE_IS_USED_BY)	Tipo de componente de hardware(24) (OT_HW_CMP_TYPE)	Unique
Rol(78) (OT_PERS_TYPE)	uses	is used by(663) (CT_ARCHIMATE_IS_USED_BY)	Tipo de nodo de red(40) (OT_NW_NODE_TYPE)	Unique
Rol(78) (OT_PERS_TYPE)	uses	is used by(663) (CT_ARCHIMATE_IS_USED_BY)	Unidad organizativa(43) (OT_ORG_UNIT)	Unique
Tarea(137) (OT_FUNC_INST)	crea	es generado por(330) (CT_CRT_6)	Instancia de evento(143) (OT_EV_INST)	Unique
Tarea(137) (OT_FUNC_INST)	delivers	is delivered by(757) (CT_DELIVERS_2)	Facultad(293) (OT_IS_FUNC)	Unique
Tarea(137) (OT_FUNC_INST)	es ejecutado en	es lugar de realización(258) (CT_IS_EXEC_ATT)	Emplazamiento(54) (OT_LOC)	Unique
Tarea(137) (OT_FUNC_INST)	es generalización de	es especialización de(479) (CT_GENERAL_2)	Tarea(137) (OT_FUNC_INST)	Unique
Tarea(137) (OT_FUNC_INST)	es predecesor de	es sucesor de(314) (CT_IS_PREDEC_OF_2)	Regla(50) (OT_RULE)	Unique
Tarea(137) (OT_FUNC_INST)	es predecesor de	es sucesor de(314) (CT_IS_PREDEC_OF_2)	Tarea(137) (OT_FUNC_INST)	Unique



Source Object Type	Relationship Type (active)	Relationship Type (passive)	Target Object Type	Possible Number of Connections
Tarea(137) (OT_FUNC_INST)	es superior respecto del proceso	es subordinado respecto del proceso(39) (CT_IS_PRCES_ORNT_SUPER)	Tarea(137) (OT_FUNC_INST)	Unique
Tarea(137) (OT_FUNC_INST)	exchanges information with	exchanges information with(668) (CT_ARCHIMATE_EXCHNG_INFO)	Emplazamiento(54) (OT_LOC)	Unique
Tarea(137) (OT_FUNC_INST)	exchanges information with	exchanges information with(668) (CT_ARCHIMATE_EXCHNG_INFO)	Regla(50) (OT_RULE)	Unique
Tarea(137) (OT_FUNC_INST)	exchanges information with	exchanges information with(668) (CT_ARCHIMATE_EXCHNG_INFO)	Rol(78) (OT_PERS_TYPE)	Unique
Tarea(137) (OT_FUNC_INST)	exchanges information with	exchanges information with(668) (CT_ARCHIMATE_EXCHNG_INFO)	Tarea(137) (OT_FUNC_INST)	Unique
Tarea(137) (OT_FUNC_INST)	exchanges information with	exchanges information with(668) (CT_ARCHIMATE_EXCHNG_INFO)	Unidad organizativa(43) (OT_ORG_UNIT)	Unique
Tarea(137) (OT_FUNC_INST)	is associated with	is associated with(662) (CT_ARCHIMATE_ASSOCIATION)	Evaluación(405) (OT_ASSESSMENT)	Unique



Source Object Type	Relationship Type (active)	Relationship Type (passive)	Target Object Type	Possible Number of Connections
Tarea(137) (OT_FUNC_INST)	is associated with	is associated with(662) (CT_ARCHIMATE_ASSOCIATION)	Facultad(293) (OT_IS_FUNC)	Unique
Tarea(137) (OT_FUNC_INST)	is associated with	is associated with(662) (CT_ARCHIMATE_ASSOCIATION)	Instancia de evento(143) (OT_EV_INST)	Unique
Tarea(137) (OT_FUNC_INST)	is associated with	is associated with(662) (CT_ARCHIMATE_ASSOCIATION)	Objetivo(86) (OT_OBJECTIVE)	Unique
Tarea(137) (OT_FUNC_INST)	is associated with	is associated with(662) (CT_ARCHIMATE_ASSOCIATION)	Policy(237) (OT_POLICY)	Unique
Tarea(137) (OT_FUNC_INST)	is associated with	is associated with(662) (CT_ARCHIMATE_ASSOCIATION)	Regla de actividad(360) (OT_BUSINESS_RULE)	Unique
Tarea(137) (OT_FUNC_INST)	is associated with	is associated with(662) (CT_ARCHIMATE_ASSOCIATION)	Requisito(387) (OT_REQUIREMENT)	Unique
Tarea(137) (OT_FUNC_INST)	is associated with	is associated with(662) (CT_ARCHIMATE_ASSOCIATION)	Tarea(137) (OT_FUNC_INST)	Unique
Tarea(137) (OT_FUNC_INST)	is associated with	is associated with(662) (CT_ARCHIMATE_ASSOCIATION)	Vacío(397) (OT_GAP)	Unique



Source Object Type	Relationship Type (active)	Relationship Type (passive)	Target Object Type	Possible Number of Connections
Tarea(137) (OT_FUNC_INST)	pertenece a	abarca(87) (CT_BELONGS_TO_1)	Elemento de clasificación(232) (OT_STRCT_ELEMENT)	Unique
Tarea(137) (OT_FUNC_INST)	pertenece a	abarca(736) (CT_BELONGS_TO_10)	Tarea(137) (OT_FUNC_INST)	Unique
Tarea(137) (OT_FUNC_INST)	realiza	es realizado por(712) (CT_SOA_REALIZES)	Requisito(387) (OT_REQUIREMENT)	Unique
Tarea(137) (OT_FUNC_INST)	realiza	es realizado por(712) (CT_SOA_REALIZES)	Tipo de función informática(105) (OT_DP_FUNC_TYPE)	Unique
Tarea(137) (OT_FUNC_INST)	realiza	es realizado por(712) (CT_SOA_REALIZES)	Tipo de sistema de aplicación(6) (OT_APPL_SYS_TYPE)	Unique
Tarea(137) (OT_FUNC_INST)	realizes	is realized by(664) (CT_ARCHIMATE_REALIZES)	Canal de distribución(269) (OT_SALES_CHANNEL)	Unique
Tarea(137) (OT_FUNC_INST)	realizes	is realized by(664) (CT_ARCHIMATE_REALIZES)	Categoría de conocimiento(230) (OT_KNWLDG_CATEGORY)	Unique
Tarea(137) (OT_FUNC_INST)	realizes	is realized by(664) (CT_ARCHIMATE_REALIZES)	Class(90) (OT_CLS)	Unique



Source Object Type	Relationship Type (active)	Relationship Type (passive)	Target Object Type	Possible Number of Connections
Tarea(137) (OT_FUNC_INST)	realizes	is realized by(664) (CT_ARCHIMATE_REALIZES)	Clúster/Modelo de datos(14) (OT_CLST)	Unique
Tarea(137) (OT_FUNC_INST)	realizes	is realized by(664) (CT_ARCHIMATE_REALIZES)	Contrato(399) (OT_CONTRACT)	Unique
Tarea(137) (OT_FUNC_INST)	realizes	is realized by(664) (CT_ARCHIMATE_REALIZES)	Emplazamiento(54) (OT_LOC)	Unique
Tarea(137) (OT_FUNC_INST)	realizes	is realized by(664) (CT_ARCHIMATE_REALIZES)	Evento(18) (OT_EVT)	Unique
Tarea(137) (OT_FUNC_INST)	realizes	is realized by(664) (CT_ARCHIMATE_REALIZES)	Función(22) (OT_FUNC)	Unique
Tarea(137) (OT_FUNC_INST)	realizes	is realized by(664) (CT_ARCHIMATE_REALIZES)	Grupo(128) (OT_GRP)	Unique
Tarea(137) (OT_FUNC_INST)	realizes	is realized by(664) (CT_ARCHIMATE_REALIZES)	Necesidad(267) (OT_WANT)	Unique
Tarea(137) (OT_FUNC_INST)	realizes	is realized by(664) (CT_ARCHIMATE_REALIZES)	Objetivo(86) (OT_OBJECTIVE)	Unique
Tarea(137) (OT_FUNC_INST)	realizes	is realized by(664) (CT_ARCHIMATE_REALIZES)	Portador de información(27) (OT_INFO_CARR)	Unique



Source Object Type	Relationship Type (active)	Relationship Type (passive)	Target Object Type	Possible Number of Connections
Tarea(137) (OT_FUNC_INST)	realizes	is realized by(664) (CT_ARCHIMATE_REALIZES)	Prestación/Producto(153) (OT_PERF)	Unique
Tarea(137) (OT_FUNC_INST)	realizes	is realized by(664) (CT_ARCHIMATE_REALIZES)	Regla(50) (OT_RULE)	Unique
Tarea(137) (OT_FUNC_INST)	realizes	is realized by(664) (CT_ARCHIMATE_REALIZES)	Regla de actividad(360) (OT_BUSINESS_RULE)	Unique
Tarea(137) (OT_FUNC_INST)	realizes	is realized by(664) (CT_ARCHIMATE_REALIZES)	Rol(78) (OT_PERS_TYPE)	Unique
Tarea(137) (OT_FUNC_INST)	realizes	is realized by(664) (CT_ARCHIMATE_REALIZES)	Tipo de componente de hardware(24) (OT_HW_CMP_TYPE)	Unique
Tarea(137) (OT_FUNC_INST)	realizes	is realized by(664) (CT_ARCHIMATE_REALIZES)	Tipo de conexión de red(81) (OT_NW_LINE_TYPE)	Unique
Tarea(137) (OT_FUNC_INST)	realizes	is realized by(664) (CT_ARCHIMATE_REALIZES)	Tipo de entidad(17) (OT_ENT_TYPE)	Unique
Tarea(137) (OT_FUNC_INST)	realizes	is realized by(664) (CT_ARCHIMATE_REALIZES)	Tipo de nodo de red(40) (OT_NW_NODE_TYPE)	Unique



Source Object Type	Relationship Type (active)	Relationship Type (passive)	Target Object Type	Possible Number of Connections
Tarea(137) (OT_FUNC_INST)	realizes	is realized by(664) (CT_ARCHIMATE_REALIZES)	Tipo de red(39) (OT_NW_TYPE)	Unique
Tarea(137) (OT_FUNC_INST)	realizes	is realized by(664) (CT_ARCHIMATE_REALIZES)	Tipo de servicio(294) (OT_FUNC_CLUSTER)	Unique
Tarea(137) (OT_FUNC_INST)	realizes	is realized by(664) (CT_ARCHIMATE_REALIZES)	Unidad organizativa(43) (OT_ORG_UNIT)	Unique
Tarea(137) (OT_FUNC_INST)	se refiere a	es incluido por(728) (CT_REFS_TO_2)	Canal de distribución(269) (OT_SALES_CHANNEL)	Unique
Tarea(137) (OT_FUNC_INST)	se refiere a	es incluido por(728) (CT_REFS_TO_2)	Categoría de conocimiento(230) (OT_KNWLDG_CATEGORY)	Unique
Tarea(137) (OT_FUNC_INST)	se refiere a	es incluido por(728) (CT_REFS_TO_2)	Class(90) (OT_CLS)	Unique
Tarea(137) (OT_FUNC_INST)	se refiere a	es incluido por(728) (CT_REFS_TO_2)	Clúster/Modelo de datos(14) (OT_CLST)	Unique
Tarea(137) (OT_FUNC_INST)	se refiere a	es incluido por(728) (CT_REFS_TO_2)	Contrato(399) (OT_CONTRACT)	Unique



Source Object Type	Relationship Type (active)	Relationship Type (passive)	Target Object Type	Possible Number of Connections
Tarea(137) (OT_FUNC_INST)	se refiere a	es incluido por(728) (CT_REFS_TO_2)	Controlador(400) (OT_DRIVER)	Unique
Tarea(137) (OT_FUNC_INST)	se refiere a	es incluido por(728) (CT_REFS_TO_2)	Emplazamiento(54) (OT_LOC)	Unique
Tarea(137) (OT_FUNC_INST)	se refiere a	es incluido por(728) (CT_REFS_TO_2)	Evento(18) (OT_EVT)	Unique
Tarea(137) (OT_FUNC_INST)	se refiere a	es incluido por(728) (CT_REFS_TO_2)	Función(22) (OT_FUNC)	Unique
Tarea(137) (OT_FUNC_INST)	se refiere a	es incluido por(728) (CT_REFS_TO_2)	Grupo(128) (OT_GRP)	Unique
Tarea(137) (OT_FUNC_INST)	se refiere a	es incluido por(728) (CT_REFS_TO_2)	Necesidad(267) (OT_WANT)	Unique
Tarea(137) (OT_FUNC_INST)	se refiere a	es incluido por(728) (CT_REFS_TO_2)	Portador de información(27) (OT_INFO_CARR)	Unique
Tarea(137) (OT_FUNC_INST)	se refiere a	es incluido por(728) (CT_REFS_TO_2)	Prestación/Producto(153) (OT_PERF)	Unique
Tarea(137) (OT_FUNC_INST)	se refiere a	es incluido por(728) (CT_REFS_TO_2)	Regla(50) (OT_RULE)	Unique



Source Object Type	Relationship Type (active)	Relationship Type (passive)	Target Object Type	Possible Number of Connections
Tarea(137) (OT_FUNC_INST)	se refiere a	es incluido por(728) (CT_REFS_TO_2)	Rol(78) (OT_PERS_TYPE)	Unique
Tarea(137) (OT_FUNC_INST)	se refiere a	es incluido por(732) (CT_REFS_TO_3)	Tipo de componente de hardware(24) (OT_HW_CMP_TYPE)	Unique
Tarea(137) (OT_FUNC_INST)	se refiere a	es incluido por(728) (CT_REFS_TO_2)	Tipo de conexión de red(81) (OT_NW_LINE_TYPE)	Unique
Tarea(137) (OT_FUNC_INST)	se refiere a	es incluido por(728) (CT_REFS_TO_2)	Tipo de entidad(17) (OT_ENT_TYPE)	Unique
Tarea(137) (OT_FUNC_INST)	se refiere a	es incluido por(732) (CT_REFS_TO_3)	Tipo de función informática(105) (OT_DP_FUNC_TYPE)	Unique
Tarea(137) (OT_FUNC_INST)	se refiere a	es incluido por(728) (CT_REFS_TO_2)	Tipo de nodo de red(40) (OT_NW_NODE_TYPE)	Unique
Tarea(137) (OT_FUNC_INST)	se refiere a	es incluido por(728) (CT_REFS_TO_2)	Tipo de red(39) (OT_NW_TYPE)	Unique
Tarea(137) (OT_FUNC_INST)	se refiere a	es incluido por(728) (CT_REFS_TO_2)	Tipo de servicio(294) (OT_FUNC_CLUSTER)	Unique



Source Object Type	Relationship Type (active)	Relationship Type (passive)	Target Object Type	Possible Number of Connections
Tarea(137) (OT_FUNC_INST)	se refiere a	es incluido por(732) (CT_REFS_TO_3)	Tipo de sistema de aplicación(6) (OT_APPL_SYS_TYPE)	Unique
Tarea(137) (OT_FUNC_INST)	se refiere a	es incluido por(728) (CT_REFS_TO_2)	Unidad organizativa(43) (OT_ORG_UNIT)	Unique
Tarea(137) (OT_FUNC_INST)	triggers	is triggered by(677) (CT_ARCHIMATE_TRIGGERS)	Emplazamiento(54) (OT_LOC)	Unique
Tarea(137) (OT_FUNC_INST)	triggers	is triggered by(677) (CT_ARCHIMATE_TRIGGERS)	Rol(78) (OT_PERS_TYPE)	Unique
Tarea(137) (OT_FUNC_INST)	triggers	is triggered by(677) (CT_ARCHIMATE_TRIGGERS)	Unidad organizativa(43) (OT_ORG_UNIT)	Unique
Tipo de componente de hardware(24) (OT_HW_CMP_TYPE)	accede a	es accedido por(102) (CT_ACS_2)	Class(90) (OT_CLS)	Unique
Tipo de componente de hardware(24) (OT_HW_CMP_TYPE)	accede a	es accedido por(102) (CT_ACS_2)	Portador de información(27) (OT_INFO_CARR)	Unique
Tipo de componente de hardware(24) (OT_HW_CMP_TYPE)	accede a	es accedido por(102) (CT_ACS_2)	Tipo de entidad(17) (OT_ENT_TYPE)	Unique



Source Object Type	Relationship Type (active)	Relationship Type (passive)	Target Object Type	Possible Number of Connections
Tipo de componente de hardware(24) (OT_HW_CMP_T YPE)	accesses	is accessed by(678) (CT_ARCHIMATE _ACCESSES)	Clúster/Modelo de datos(14) (OT_CLST)	Unique
Tipo de componente de hardware(24) (OT_HW_CMP_T YPE)	accesses	is accessed by(678) (CT_ARCHIMATE _ACCESSES)	Contrato(399) (OT_CONTRACT)	Unique
Tipo de componente de hardware(24) (OT_HW_CMP_T YPE)	accesses	is accessed by(678) (CT_ARCHIMATE _ACCESSES)	Tipo de conexión de red(81) (OT_NW_LINE_T YPE)	Unique
Tipo de componente de hardware(24) (OT_HW_CMP_T YPE)	accesses	is accessed by(678) (CT_ARCHIMATE _ACCESSES)	Tipo de función informática(105) (OT_DP_FUNC_T YPE)	Unique
Tipo de componente de hardware(24) (OT_HW_CMP_T YPE)	accesses	is accessed by(678) (CT_ARCHIMATE _ACCESSES)	Tipo de servicio(294) (OT_FUNC_CLUS TER)	Unique
Tipo de componente de hardware(24) (OT_HW_CMP_T YPE)	accesses	is accessed by(678) (CT_ARCHIMATE _ACCESSES)	Tipo de sistema de aplicación(6) (OT_APPL_SYS_ TYPE)	Unique
Tipo de componente de hardware(24) (OT_HW_CMP_T YPE)	accesses	is accessed by(678) (CT_ARCHIMATE _ACCESSES)	Término técnico(58) (OT_TECH_TRM)	Unique



Source Object Type	Relationship Type (active)	Relationship Type (passive)	Target Object Type	Possible Number of Connections
Tipo de componente de hardware(24) (OT_HW_CMP_T YPE)	aggregates	is aggregated by(673) (CT_ARCHIMATE _AGGREGATES)	Class(90) (OT_CLS)	Unique
Tipo de componente de hardware(24) (OT_HW_CMP_T YPE)	aggregates	is aggregated by(673) (CT_ARCHIMATE _AGGREGATES)	Tipo de nodo de red(40) (OT_NW_NODE_ TYPE)	Unique
Tipo de componente de hardware(24) (OT_HW_CMP_T YPE)	aggregates	is aggregated by(673) (CT_ARCHIMATE _AGGREGATES)	Tipo de sistema de aplicación(6) (OT_APPL_SYS_ TYPE)	Unique
Tipo de componente de hardware(24) (OT_HW_CMP_T YPE)	envía datos a	recibe datos de(502) (CT_SENDS_3)	Tipo de componente de hardware(24) (OT_HW_CMP_T YPE)	Unique
Tipo de componente de hardware(24) (OT_HW_CMP_T YPE)	es generalización de	es especialización de(479) (CT_GENERAL_2)	Tipo de nodo de red(40) (OT_NW_NODE_ TYPE)	Unique
Tipo de componente de hardware(24) (OT_HW_CMP_T YPE)	es generalización de	es especialización de(479) (CT_GENERAL_2)	Tipo de sistema de aplicación(6) (OT_APPL_SYS_ TYPE)	Unique
Tipo de componente de hardware(24) (OT_HW_CMP_T YPE)	exchanges information with	exchanges information with(668) (CT_ARCHIMATE _EXCHNG_INFO)	Class(90) (OT_CLS)	Unique



Source Object Type	Relationship Type (active)	Relationship Type (passive)	Target Object Type	Possible Number of Connections
Tipo de componente de hardware(24) (OT_HW_CMP_T YPE)	exchanges information with	exchanges information with(668) (CT_ARCHIMATE _EXCHNG_INFO)	Regla(50) (OT_RULE)	Unique
Tipo de componente de hardware(24) (OT_HW_CMP_T YPE)	exchanges information with	exchanges information with(668) (CT_ARCHIMATE _EXCHNG_INFO)	Tipo de nodo de red(40) (OT_NW_NODE_ TYPE)	Unique
Tipo de componente de hardware(24) (OT_HW_CMP_T YPE)	exchanges information with	exchanges information with(668) (CT_ARCHIMATE _EXCHNG_INFO)	Tipo de sistema de aplicación(6) (OT_APPL_SYS_ TYPE)	Unique
Tipo de componente de hardware(24) (OT_HW_CMP_T YPE)	generalizes	specializes(415) (CT_GENERAL)	Tipo de componente de hardware(24) (OT_HW_CMP_T YPE)	Unique
Tipo de componente de hardware(24) (OT_HW_CMP_T YPE)	guarda	se guarda en(126) (CT_STOR)	Clúster/Modelo de datos(14) (OT_CLST)	Unique
Tipo de componente de hardware(24) (OT_HW_CMP_T YPE)	is assigned to	has assignment(669) (CT_ARCHIMATE _IS_ASSIGNED_ TO)	Portador de información(27) (OT_INFO_CARR)	Unique



Source Object Type	Relationship Type (active)	Relationship Type (passive)	Target Object Type	Possible Number of Connections
Tipo de componente de hardware(24) (OT_HW_CMP_T YPE)	is assigned to	has assignment(669) (CT_ARCHIMATE_IS_ASSIGNED_TO)	Tipo de componente de hardware(24) (OT_HW_CMP_T YPE)	Unique
Tipo de componente de hardware(24) (OT_HW_CMP_T YPE)	is assigned to	has assignment(669) (CT_ARCHIMATE_IS_ASSIGNED_TO)	Tipo de conexión de red(81) (OT_NW_LINE_T YPE)	Unique
Tipo de componente de hardware(24) (OT_HW_CMP_T YPE)	is assigned to	has assignment(669) (CT_ARCHIMATE_IS_ASSIGNED_TO)	Tipo de función informática(105) (OT_DP_FUNC_T YPE)	Unique
Tipo de componente de hardware(24) (OT_HW_CMP_T YPE)	is assigned to	has assignment(669) (CT_ARCHIMATE_IS_ASSIGNED_TO)	Tipo de nodo de red(40) (OT_NW_NODE_T YPE)	Unique
Tipo de componente de hardware(24) (OT_HW_CMP_T YPE)	is assigned to	has assignment(669) (CT_ARCHIMATE_IS_ASSIGNED_TO)	Tipo de red(39) (OT_NW_T YPE)	Unique
Tipo de componente de hardware(24) (OT_HW_CMP_T YPE)	is assigned to	has assignment(669) (CT_ARCHIMATE_IS_ASSIGNED_TO)	Tipo de servicio(294) (OT_FUNC_CLUSTER)	Unique



Source Object Type	Relationship Type (active)	Relationship Type (passive)	Target Object Type	Possible Number of Connections
Tipo de componente de hardware(24) (OT_HW_CMP_TYPE)	is assigned to	has assignment(669) (CT_ARCHIMATE_IS_ASSIGNED_TO)	Tipo de sistema de aplicación(6) (OT_APPL_SYS_TYPE)	Unique
Tipo de componente de hardware(24) (OT_HW_CMP_TYPE)	is associated with	is associated with(662) (CT_ARCHIMATE_ASSOCIATION)	Canal de distribución(269) (OT_SALES_CHANNEL)	Unique
Tipo de componente de hardware(24) (OT_HW_CMP_TYPE)	is associated with	is associated with(662) (CT_ARCHIMATE_ASSOCIATION)	Categoría de conocimiento(230) (OT_KNWLDG_CATEGORY)	Unique
Tipo de componente de hardware(24) (OT_HW_CMP_TYPE)	is associated with	is associated with(662) (CT_ARCHIMATE_ASSOCIATION)	Class(90) (OT_CLS)	Unique
Tipo de componente de hardware(24) (OT_HW_CMP_TYPE)	is associated with	is associated with(662) (CT_ARCHIMATE_ASSOCIATION)	Clúster/Modelo de datos(14) (OT_CLST)	Unique
Tipo de componente de hardware(24) (OT_HW_CMP_TYPE)	is associated with	is associated with(662) (CT_ARCHIMATE_ASSOCIATION)	Contrato(399) (OT_CONTRACT)	Unique
Tipo de componente de hardware(24) (OT_HW_CMP_TYPE)	is associated with	is associated with(662) (CT_ARCHIMATE_ASSOCIATION)	Controlador(400) (OT_DRIVER)	Unique



Source Object Type	Relationship Type (active)	Relationship Type (passive)	Target Object Type	Possible Number of Connections
Tipo de componente de hardware(24) (OT_HW_CMP_T YPE)	is associated with	is associated with(662) (CT_ARCHIMATE _ASSOCIATION)	Emplazamiento(54) (OT_LOC)	Unique
Tipo de componente de hardware(24) (OT_HW_CMP_T YPE)	is associated with	is associated with(662) (CT_ARCHIMATE _ASSOCIATION)	Evaluación(405) (OT_ASSESSME NT)	Unique
Tipo de componente de hardware(24) (OT_HW_CMP_T YPE)	is associated with	is associated with(662) (CT_ARCHIMATE _ASSOCIATION)	Evento(18) (OT_EVT)	Unique
Tipo de componente de hardware(24) (OT_HW_CMP_T YPE)	is associated with	is associated with(662) (CT_ARCHIMATE _ASSOCIATION)	Facultad(293) (OT_IS_FUNC)	Unique
Tipo de componente de hardware(24) (OT_HW_CMP_T YPE)	is associated with	is associated with(662) (CT_ARCHIMATE _ASSOCIATION)	Función(22) (OT_FUNC)	Unique
Tipo de componente de hardware(24) (OT_HW_CMP_T YPE)	is associated with	is associated with(662) (CT_ARCHIMATE _ASSOCIATION)	Instancia de evento(143) (OT_EV_INST)	Unique
Tipo de componente de hardware(24) (OT_HW_CMP_T YPE)	is associated with	is associated with(662) (CT_ARCHIMATE _ASSOCIATION)	Necesidad(267) (OT_WANT)	Unique



Source Object Type	Relationship Type (active)	Relationship Type (passive)	Target Object Type	Possible Number of Connections
Tipo de componente de hardware(24) (OT_HW_CMP_TYPE)	is associated with	is associated with(662) (CT_ARCHIMATE_ASSOCIATION)	Objetivo(86) (OT_OBJECTIVE)	Unique
Tipo de componente de hardware(24) (OT_HW_CMP_TYPE)	is associated with	is associated with(662) (CT_ARCHIMATE_ASSOCIATION)	Policy(237) (OT_POLICY)	Unique
Tipo de componente de hardware(24) (OT_HW_CMP_TYPE)	is associated with	is associated with(662) (CT_ARCHIMATE_ASSOCIATION)	Portador de información(27) (OT_INFO_CARR)	Unique
Tipo de componente de hardware(24) (OT_HW_CMP_TYPE)	is associated with	is associated with(662) (CT_ARCHIMATE_ASSOCIATION)	Prestación/Producto(153) (OT_PERF)	Unique
Tipo de componente de hardware(24) (OT_HW_CMP_TYPE)	is associated with	is associated with(662) (CT_ARCHIMATE_ASSOCIATION)	Regla de actividad(360) (OT_BUSINESS_RULE)	Unique
Tipo de componente de hardware(24) (OT_HW_CMP_TYPE)	is associated with	is associated with(662) (CT_ARCHIMATE_ASSOCIATION)	Requisito(387) (OT_REQUIREMENT)	Unique
Tipo de componente de hardware(24) (OT_HW_CMP_TYPE)	is associated with	is associated with(662) (CT_ARCHIMATE_ASSOCIATION)	Rol(78) (OT_PERS_TYPE)	Unique



Source Object Type	Relationship Type (active)	Relationship Type (passive)	Target Object Type	Possible Number of Connections
Tipo de componente de hardware(24) (OT_HW_CMP_T YPE)	is associated with	is associated with(662) (CT_ARCHIMATE _ASSOCIATION)	Tarea(137) (OT_FUNC_INST)	Unique
Tipo de componente de hardware(24) (OT_HW_CMP_T YPE)	is associated with	is associated with(662) (CT_ARCHIMATE _ASSOCIATION)	Tipo de componente de hardware(24) (OT_HW_CMP_T YPE)	Unique
Tipo de componente de hardware(24) (OT_HW_CMP_T YPE)	is associated with	is associated with(662) (CT_ARCHIMATE _ASSOCIATION)	Tipo de conexión de red(81) (OT_NW_LINE_T YPE)	Unique
Tipo de componente de hardware(24) (OT_HW_CMP_T YPE)	is associated with	is associated with(662) (CT_ARCHIMATE _ASSOCIATION)	Tipo de entidad(17) (OT_ENT_TYPE)	Unique
Tipo de componente de hardware(24) (OT_HW_CMP_T YPE)	is associated with	is associated with(662) (CT_ARCHIMATE _ASSOCIATION)	Tipo de función informática(105) (OT_DP_FUNC_T YPE)	Unique
Tipo de componente de hardware(24) (OT_HW_CMP_T YPE)	is associated with	is associated with(662) (CT_ARCHIMATE _ASSOCIATION)	Tipo de nodo de red(40) (OT_NW_NODE_ TYPE)	Unique
Tipo de componente de hardware(24) (OT_HW_CMP_T YPE)	is associated with	is associated with(662) (CT_ARCHIMATE _ASSOCIATION)	Tipo de red(39) (OT_NW_TYPE)	Unique



Source Object Type	Relationship Type (active)	Relationship Type (passive)	Target Object Type	Possible Number of Connections
Tipo de componente de hardware(24) (OT_HW_CMP_TYPE)	is associated with	is associated with(662) (CT_ARCHIMATE_ASSOCIATION)	Tipo de servicio(294) (OT_FUNC_CLUSTER)	Unique
Tipo de componente de hardware(24) (OT_HW_CMP_TYPE)	is associated with	is associated with(662) (CT_ARCHIMATE_ASSOCIATION)	Tipo de sistema de aplicación(6) (OT_APPL_SYS_TYPE)	Unique
Tipo de componente de hardware(24) (OT_HW_CMP_TYPE)	is associated with	is associated with(662) (CT_ARCHIMATE_ASSOCIATION)	Término técnico(58) (OT_TECH_TRM)	Unique
Tipo de componente de hardware(24) (OT_HW_CMP_TYPE)	is associated with	is associated with(662) (CT_ARCHIMATE_ASSOCIATION)	Unidad organizativa(43) (OT_ORG_UNIT)	Unique
Tipo de componente de hardware(24) (OT_HW_CMP_TYPE)	is associated with	is associated with(662) (CT_ARCHIMATE_ASSOCIATION)	Vacío(397) (OT_GAP)	Unique
Tipo de componente de hardware(24) (OT_HW_CMP_TYPE)	is composed of	is part of(667) (CT_ARCHIMATE_IS_COMPOSED_OF)	Class(90) (OT_CLS)	Unique
Tipo de componente de hardware(24) (OT_HW_CMP_TYPE)	is composed of	is part of(667) (CT_ARCHIMATE_IS_COMPOSED_OF)	Tipo de componente de hardware(24) (OT_HW_CMP_TYPE)	Unique



Source Object Type	Relationship Type (active)	Relationship Type (passive)	Target Object Type	Possible Number of Connections
Tipo de componente de hardware(24) (OT_HW_CMP_T YPE)	is composed of	is part of(667) (CT_ARCHIMATE _IS_COMPOSED _OF)	Tipo de nodo de red(40) (OT_NW_NODE_ TYPE)	Unique
Tipo de componente de hardware(24) (OT_HW_CMP_T YPE)	is composed of	is part of(667) (CT_ARCHIMATE _IS_COMPOSED _OF)	Tipo de sistema de aplicación(6) (OT_APPL_SYS_ TYPE)	Unique
Tipo de componente de hardware(24) (OT_HW_CMP_T YPE)	pertenece a	abarca(87) (CT_BELONGS_T O_1)	Elemento de clasificación(232) (OT_STRCT_ELM T)	Unique
Tipo de componente de hardware(24) (OT_HW_CMP_T YPE)	puede abarcar	puede pertenecer a(161) (CT_CAN_SUBS _3)	Tipo de componente de hardware(24) (OT_HW_CMP_T YPE)	Unique
Tipo de componente de hardware(24) (OT_HW_CMP_T YPE)	realiza	es realizado por(712) (CT_SOA_REALI ZES)	Requisito(387) (OT_REQUIREM ENT)	Unique
Tipo de componente de hardware(24) (OT_HW_CMP_T YPE)	realizes	is realized by(458) (CT_REALIZES)	Class(90) (OT_CLS)	Unique
Tipo de componente de hardware(24) (OT_HW_CMP_T YPE)	realizes	is realized by(664) (CT_ARCHIMATE _REALIZES)	Contrato(399) (OT_CONTRACT)	Unique



Source Object Type	Relationship Type (active)	Relationship Type (passive)	Target Object Type	Possible Number of Connections
Tipo de componente de hardware(24) (OT_HW_CMP_TYPE)	realizes	is realized by(664) (CT_ARCHIMATE_REALIZES)	Función(22) (OT_FUNC)	Unique
Tipo de componente de hardware(24) (OT_HW_CMP_TYPE)	realizes	is realized by(664) (CT_ARCHIMATE_REALIZES)	Objetivo(86) (OT_OBJECTIVE)	Unique
Tipo de componente de hardware(24) (OT_HW_CMP_TYPE)	realizes	is realized by(664) (CT_ARCHIMATE_REALIZES)	Policy(237) (OT_POLICY)	Unique
Tipo de componente de hardware(24) (OT_HW_CMP_TYPE)	realizes	is realized by(664) (CT_ARCHIMATE_REALIZES)	Regla de actividad(360) (OT_BUSINESS_RULE)	Unique
Tipo de componente de hardware(24) (OT_HW_CMP_TYPE)	realizes	is realized by(664) (CT_ARCHIMATE_REALIZES)	Tipo de entidad(17) (OT_ENT_TYPE)	Unique
Tipo de componente de hardware(24) (OT_HW_CMP_TYPE)	realizes	is realized by(664) (CT_ARCHIMATE_REALIZES)	Tipo de función informática(105) (OT_DP_FUNC_TYPE)	Unique
Tipo de componente de hardware(24) (OT_HW_CMP_TYPE)	realizes	is realized by(664) (CT_ARCHIMATE_REALIZES)	Tipo de servicio(294) (OT_FUNC_CLUSTER)	Unique



Source Object Type	Relationship Type (active)	Relationship Type (passive)	Target Object Type	Possible Number of Connections
Tipo de componente de hardware(24) (OT_HW_CMP_T YPE)	realizes	is realized by(664) (CT_ARCHIMATE _REALIZES)	Tipo de sistema de aplicación(6) (OT_APPL_SYS_ TYPE)	Unique
Tipo de componente de hardware(24) (OT_HW_CMP_T YPE)	triggers	is triggered by(677) (CT_ARCHIMATE _TRIGGERS)	Class(90) (OT_CLS)	Unique
Tipo de componente de hardware(24) (OT_HW_CMP_T YPE)	triggers	is triggered by(677) (CT_ARCHIMATE _TRIGGERS)	Regla(50) (OT_RULE)	Unique
Tipo de componente de hardware(24) (OT_HW_CMP_T YPE)	triggers	is triggered by(677) (CT_ARCHIMATE _TRIGGERS)	Tipo de componente de hardware(24) (OT_HW_CMP_T YPE)	Unique
Tipo de componente de hardware(24) (OT_HW_CMP_T YPE)	triggers	is triggered by(677) (CT_ARCHIMATE _TRIGGERS)	Tipo de nodo de red(40) (OT_NW_NODE_ TYPE)	Unique
Tipo de componente de hardware(24) (OT_HW_CMP_T YPE)	triggers	is triggered by(677) (CT_ARCHIMATE _TRIGGERS)	Tipo de sistema de aplicación(6) (OT_APPL_SYS_ TYPE)	Unique
Tipo de componente de hardware(24) (OT_HW_CMP_T YPE)	uses	is used by(663) (CT_ARCHIMATE _IS_USED_BY)	Class(90) (OT_CLS)	Unique



Source Object Type	Relationship Type (active)	Relationship Type (passive)	Target Object Type	Possible Number of Connections
Tipo de componente de hardware(24) (OT_HW_CMP_TYPE)	uses	is used by(663) (CT_ARCHIMATE_IS_USED_BY)	Prestación/Producto(153) (OT_PERF)	Unique
Tipo de componente de hardware(24) (OT_HW_CMP_TYPE)	uses	is used by(360) (CT_USE_5)	Tipo de componente de hardware(24) (OT_HW_CMP_TYPE)	Unique
Tipo de componente de hardware(24) (OT_HW_CMP_TYPE)	uses	is used by(663) (CT_ARCHIMATE_IS_USED_BY)	Tipo de función informática(105) (OT_DP_FUNC_TYPE)	Unique
Tipo de componente de hardware(24) (OT_HW_CMP_TYPE)	uses	is used by(663) (CT_ARCHIMATE_IS_USED_BY)	Tipo de nodo de red(40) (OT_NW_NODE_TYPE)	Unique
Tipo de componente de hardware(24) (OT_HW_CMP_TYPE)	uses	is used by(663) (CT_ARCHIMATE_IS_USED_BY)	Tipo de servicio(294) (OT_FUNC_CLUSTER)	Unique
Tipo de componente de hardware(24) (OT_HW_CMP_TYPE)	uses	is used by(663) (CT_ARCHIMATE_IS_USED_BY)	Tipo de sistema de aplicación(6) (OT_APPL_SYS_TYPE)	Unique
Tipo de conexión de red(81) (OT_NW_LINE_TYPE)	accesses	is accessed by(678) (CT_ARCHIMATE_ACCESSES)	Clúster/Modelo de datos(14) (OT_CLST)	Unique



Source Object Type	Relationship Type (active)	Relationship Type (passive)	Target Object Type	Possible Number of Connections
Tipo de conexión de red(81) (OT_NW_LINE_TYPE)	aggregates	is aggregated by(673) (CT_ARCHIMATE_AGGREGATES)	Tipo de conexión de red(81) (OT_NW_LINE_TYPE)	Unique
Tipo de conexión de red(81) (OT_NW_LINE_TYPE)	es generalización de	es especialización de(479) (CT_GENERAL_2)	Tipo de conexión de red(81) (OT_NW_LINE_TYPE)	Unique
Tipo de conexión de red(81) (OT_NW_LINE_TYPE)	is associated with	is associated with(662) (CT_ARCHIMATE_ASSOCIATION)	Canal de distribución(269) (OT_SALES_CHANNEL)	Unique
Tipo de conexión de red(81) (OT_NW_LINE_TYPE)	is associated with	is associated with(662) (CT_ARCHIMATE_ASSOCIATION)	Categoría de conocimiento(230) (OT_KNWLDG_CATEGORY)	Unique
Tipo de conexión de red(81) (OT_NW_LINE_TYPE)	is associated with	is associated with(662) (CT_ARCHIMATE_ASSOCIATION)	Class(90) (OT_CLS)	Unique
Tipo de conexión de red(81) (OT_NW_LINE_TYPE)	is associated with	is associated with(662) (CT_ARCHIMATE_ASSOCIATION)	Clúster/Modelo de datos(14) (OT_CLST)	Unique
Tipo de conexión de red(81) (OT_NW_LINE_TYPE)	is associated with	is associated with(662) (CT_ARCHIMATE_ASSOCIATION)	Contrato(399) (OT_CONTRACT)	Unique
Tipo de conexión de red(81) (OT_NW_LINE_TYPE)	is associated with	is associated with(662) (CT_ARCHIMATE_ASSOCIATION)	Controlador(400) (OT_DRIVER)	Unique



Source Object Type	Relationship Type (active)	Relationship Type (passive)	Target Object Type	Possible Number of Connections
Tipo de conexión de red(81) (OT_NW_LINE_TYPE)	is associated with	is associated with(662) (CT_ARCHIMATE_ASSOCIATION)	Emplazamiento(54) (OT_LOC)	Unique
Tipo de conexión de red(81) (OT_NW_LINE_TYPE)	is associated with	is associated with(662) (CT_ARCHIMATE_ASSOCIATION)	Evaluación(405) (OT_ASSESSMENT)	Unique
Tipo de conexión de red(81) (OT_NW_LINE_TYPE)	is associated with	is associated with(662) (CT_ARCHIMATE_ASSOCIATION)	Evento(18) (OT_EVT)	Unique
Tipo de conexión de red(81) (OT_NW_LINE_TYPE)	is associated with	is associated with(662) (CT_ARCHIMATE_ASSOCIATION)	Facultad(293) (OT_IS_FUNC)	Unique
Tipo de conexión de red(81) (OT_NW_LINE_TYPE)	is associated with	is associated with(662) (CT_ARCHIMATE_ASSOCIATION)	Función(22) (OT_FUNC)	Unique
Tipo de conexión de red(81) (OT_NW_LINE_TYPE)	is associated with	is associated with(662) (CT_ARCHIMATE_ASSOCIATION)	Grupo(128) (OT_GRP)	Unique
Tipo de conexión de red(81) (OT_NW_LINE_TYPE)	is associated with	is associated with(662) (CT_ARCHIMATE_ASSOCIATION)	Instancia de evento(143) (OT_EV_INST)	Unique
Tipo de conexión de red(81) (OT_NW_LINE_TYPE)	is associated with	is associated with(662) (CT_ARCHIMATE_ASSOCIATION)	Necesidad(267) (OT_WANT)	Unique
Tipo de conexión de red(81) (OT_NW_LINE_TYPE)	is associated with	is associated with(662) (CT_ARCHIMATE_ASSOCIATION)	Objetivo(86) (OT_OBJECTIVE)	Unique



Source Object Type	Relationship Type (active)	Relationship Type (passive)	Target Object Type	Possible Number of Connections
Tipo de conexión de red(81) (OT_NW_LINE_TYPE)	is associated with	is associated with(662) (CT_ARCHIMATE_ASSOCIATION)	Policy(237) (OT_POLICY)	Unique
Tipo de conexión de red(81) (OT_NW_LINE_TYPE)	is associated with	is associated with(662) (CT_ARCHIMATE_ASSOCIATION)	Portador de información(27) (OT_INFO_CARR)	Unique
Tipo de conexión de red(81) (OT_NW_LINE_TYPE)	is associated with	is associated with(662) (CT_ARCHIMATE_ASSOCIATION)	Regla de actividad(360) (OT_BUSINESS_RULE)	Unique
Tipo de conexión de red(81) (OT_NW_LINE_TYPE)	is associated with	is associated with(662) (CT_ARCHIMATE_ASSOCIATION)	Requisito(387) (OT_REQUIREMENT)	Unique
Tipo de conexión de red(81) (OT_NW_LINE_TYPE)	is associated with	is associated with(662) (CT_ARCHIMATE_ASSOCIATION)	Rol(78) (OT_PERS_TYPE)	Unique
Tipo de conexión de red(81) (OT_NW_LINE_TYPE)	is associated with	is associated with(662) (CT_ARCHIMATE_ASSOCIATION)	Tarea(137) (OT_FUNC_INST)	Unique
Tipo de conexión de red(81) (OT_NW_LINE_TYPE)	is associated with	is associated with(662) (CT_ARCHIMATE_ASSOCIATION)	Tipo de componente de hardware(24) (OT_HW_CMP_TYPE)	Unique
Tipo de conexión de red(81) (OT_NW_LINE_TYPE)	is associated with	is associated with(662) (CT_ARCHIMATE_ASSOCIATION)	Tipo de conexión de red(81) (OT_NW_LINE_TYPE)	Unique



Source Object Type	Relationship Type (active)	Relationship Type (passive)	Target Object Type	Possible Number of Connections
Tipo de conexión de red(81) (OT_NW_LINE_TYPE)	is associated with	is associated with(662) (CT_ARCHIMATE_ASSOCIATION)	Tipo de entidad(17) (OT_ENT_TYPE)	Unique
Tipo de conexión de red(81) (OT_NW_LINE_TYPE)	is associated with	is associated with(662) (CT_ARCHIMATE_ASSOCIATION)	Tipo de función informática(105) (OT_DP_FUNC_TYPE)	Unique
Tipo de conexión de red(81) (OT_NW_LINE_TYPE)	is associated with	is associated with(662) (CT_ARCHIMATE_ASSOCIATION)	Tipo de nodo de red(40) (OT_NW_NODE_TYPE)	Unique
Tipo de conexión de red(81) (OT_NW_LINE_TYPE)	is associated with	is associated with(662) (CT_ARCHIMATE_ASSOCIATION)	Tipo de red(39) (OT_NW_TYPE)	Unique
Tipo de conexión de red(81) (OT_NW_LINE_TYPE)	is associated with	is associated with(662) (CT_ARCHIMATE_ASSOCIATION)	Tipo de servicio(294) (OT_FUNC_CLUSTER)	Unique
Tipo de conexión de red(81) (OT_NW_LINE_TYPE)	is associated with	is associated with(662) (CT_ARCHIMATE_ASSOCIATION)	Tipo de sistema de aplicación(6) (OT_APPL_SYS_TYPE)	Unique
Tipo de conexión de red(81) (OT_NW_LINE_TYPE)	is associated with	is associated with(662) (CT_ARCHIMATE_ASSOCIATION)	Término técnico(58) (OT_TECH_TRM)	Unique
Tipo de conexión de red(81) (OT_NW_LINE_TYPE)	is associated with	is associated with(662) (CT_ARCHIMATE_ASSOCIATION)	Unidad organizativa(43) (OT_ORG_UNIT)	Unique
Tipo de conexión de red(81) (OT_NW_LINE_TYPE)	is associated with	is associated with(662) (CT_ARCHIMATE_ASSOCIATION)	Vacío(397) (OT_GAP)	Unique



Source Object Type	Relationship Type (active)	Relationship Type (passive)	Target Object Type	Possible Number of Connections
Tipo de conexión de red(81) (OT_NW_LINE_TYPE)	is composed of	is part of(667) (CT_ARCHIMATE_IS_COMPOSED_OF)	Tipo de conexión de red(81) (OT_NW_LINE_TYPE)	Unique
Tipo de conexión de red(81) (OT_NW_LINE_TYPE)	pertenece a	abarca(87) (CT_BELONGS_TO_1)	Elemento de clasificación(232) (OT_STRCT_ELEMENT)	Unique
Tipo de conexión de red(81) (OT_NW_LINE_TYPE)	puede ser realizado por	puede realizar(159) (CT_CAN_BE_REALIZED_BY)	Tipo de componente de hardware(24) (OT_HW_CMP_TYPE)	Unique
Tipo de conexión de red(81) (OT_NW_LINE_TYPE)	puede terminarse en	puede ser el punto final de(157) (CT_CAN_END_IN)	Tipo de nodo de red(40) (OT_NW_NODE_TYPE)	Unique
Tipo de conexión de red(81) (OT_NW_LINE_TYPE)	realiza	es realizado por(712) (CT_SOA_REALIZES)	Requisito(387) (OT_REQUIREMENT)	Unique
Tipo de conexión de red(81) (OT_NW_LINE_TYPE)	realiza	es realizado por(712) (CT_SOA_REALIZES)	Tipo de servicio(294) (OT_FUNC_CLUSTER)	Unique
Tipo de conexión de red(81) (OT_NW_LINE_TYPE)	realizes	is realized by(664) (CT_ARCHIMATE_REALIZES)	Objetivo(86) (OT_OBJECTIVE)	Unique
Tipo de conexión de red(81) (OT_NW_LINE_TYPE)	realizes	is realized by(664) (CT_ARCHIMATE_REALIZES)	Policy(237) (OT_POLICY)	Unique



Source Object Type	Relationship Type (active)	Relationship Type (passive)	Target Object Type	Possible Number of Connections
Tipo de conexión de red(81) (OT_NW_LINE_TYPE)	realizes	is realized by(664) (CT_ARCHIMATE_REALIZES)	Regla de actividad(360) (OT_BUSINESS_RULE)	Unique
Tipo de conexión de red(81) (OT_NW_LINE_TYPE)	uses	is used by(663) (CT_ARCHIMATE_IS_USED_BY)	Class(90) (OT_CLS)	Unique
Tipo de conexión de red(81) (OT_NW_LINE_TYPE)	uses	is used by(663) (CT_ARCHIMATE_IS_USED_BY)	Tipo de componente de hardware(24) (OT_HW_CMP_TYPE)	Unique
Tipo de conexión de red(81) (OT_NW_LINE_TYPE)	uses	is used by(663) (CT_ARCHIMATE_IS_USED_BY)	Tipo de nodo de red(40) (OT_NW_NODE_TYPE)	Unique
Tipo de conexión de red(81) (OT_NW_LINE_TYPE)	uses	is used by(663) (CT_ARCHIMATE_IS_USED_BY)	Tipo de servicio(294) (OT_FUNC_CLUSTER)	Unique
Tipo de conexión de red(81) (OT_NW_LINE_TYPE)	uses	is used by(663) (CT_ARCHIMATE_IS_USED_BY)	Tipo de sistema de aplicación(6) (OT_APPL_SYS_TYPE)	Unique
Tipo de entidad(17) (OT_ENT_TYPE)	aggregates	is aggregated by(673) (CT_ARCHIMATE_AGGREGATES)	Tipo de entidad(17) (OT_ENT_TYPE)	Unique
Tipo de entidad(17) (OT_ENT_TYPE)	es generalización de	es especialización de(479) (CT_GENERAL_2)	Tipo de entidad(17) (OT_ENT_TYPE)	Unique



Source Object Type	Relationship Type (active)	Relationship Type (passive)	Target Object Type	Possible Number of Connections
Tipo de entidad(17) (OT_ENT_TYPE)	is associated with	is associated with(662) (CT_ARCHIMATE_ASSOCIATION)	Canal de distribución(269) (OT_SALES_CHANNEL)	Unique
Tipo de entidad(17) (OT_ENT_TYPE)	is associated with	is associated with(662) (CT_ARCHIMATE_ASSOCIATION)	Categoría de conocimiento(230) (OT_KNWLDG_CATEGORY)	Unique
Tipo de entidad(17) (OT_ENT_TYPE)	is associated with	is associated with(662) (CT_ARCHIMATE_ASSOCIATION)	Class(90) (OT_CLS)	Unique
Tipo de entidad(17) (OT_ENT_TYPE)	is associated with	is associated with(662) (CT_ARCHIMATE_ASSOCIATION)	Clúster/Modelo de datos(14) (OT_CLST)	Unique
Tipo de entidad(17) (OT_ENT_TYPE)	is associated with	is associated with(662) (CT_ARCHIMATE_ASSOCIATION)	Contrato(399) (OT_CONTRACT)	Unique
Tipo de entidad(17) (OT_ENT_TYPE)	is associated with	is associated with(662) (CT_ARCHIMATE_ASSOCIATION)	Controlador(400) (OT_DRIVER)	Unique
Tipo de entidad(17) (OT_ENT_TYPE)	is associated with	is associated with(662) (CT_ARCHIMATE_ASSOCIATION)	Emplazamiento(54) (OT_LOC)	Unique
Tipo de entidad(17) (OT_ENT_TYPE)	is associated with	is associated with(662) (CT_ARCHIMATE_ASSOCIATION)	Evaluación(405) (OT_ASSESSMENT)	Unique



Source Object Type	Relationship Type (active)	Relationship Type (passive)	Target Object Type	Possible Number of Connections
Tipo de entidad(17) (OT_ENT_TYPE)	is associated with	is associated with(662) (CT_ARCHIMATE_ASSOCIATION)	Evento(18) (OT_EVT)	Unique
Tipo de entidad(17) (OT_ENT_TYPE)	is associated with	is associated with(662) (CT_ARCHIMATE_ASSOCIATION)	Facultad(293) (OT_IS_FUNC)	Unique
Tipo de entidad(17) (OT_ENT_TYPE)	is associated with	is associated with(662) (CT_ARCHIMATE_ASSOCIATION)	Función(22) (OT_FUNC)	Unique
Tipo de entidad(17) (OT_ENT_TYPE)	is associated with	is associated with(662) (CT_ARCHIMATE_ASSOCIATION)	Grupo(128) (OT_GRP)	Unique
Tipo de entidad(17) (OT_ENT_TYPE)	is associated with	is associated with(662) (CT_ARCHIMATE_ASSOCIATION)	Instancia de evento(143) (OT_EV_INST)	Unique
Tipo de entidad(17) (OT_ENT_TYPE)	is associated with	is associated with(662) (CT_ARCHIMATE_ASSOCIATION)	Necesidad(267) (OT_WANT)	Unique
Tipo de entidad(17) (OT_ENT_TYPE)	is associated with	is associated with(662) (CT_ARCHIMATE_ASSOCIATION)	Objetivo(86) (OT_OBJECTIVE)	Unique
Tipo de entidad(17) (OT_ENT_TYPE)	is associated with	is associated with(662) (CT_ARCHIMATE_ASSOCIATION)	Policy(237) (OT_POLICY)	Unique
Tipo de entidad(17) (OT_ENT_TYPE)	is associated with	is associated with(662) (CT_ARCHIMATE_ASSOCIATION)	Portador de información(27) (OT_INFO_CARR)	Unique



Source Object Type	Relationship Type (active)	Relationship Type (passive)	Target Object Type	Possible Number of Connections
Tipo de entidad(17) (OT_ENT_TYPE)	is associated with	is associated with(662) (CT_ARCHIMATE_ASSOCIATION)	Prestación/Producto(153) (OT_PERF)	Unique
Tipo de entidad(17) (OT_ENT_TYPE)	is associated with	is associated with(662) (CT_ARCHIMATE_ASSOCIATION)	Regla de actividad(360) (OT_BUSINESS_RULE)	Unique
Tipo de entidad(17) (OT_ENT_TYPE)	is associated with	is associated with(662) (CT_ARCHIMATE_ASSOCIATION)	Requisito(387) (OT_REQUIREMENT)	Unique
Tipo de entidad(17) (OT_ENT_TYPE)	is associated with	is associated with(662) (CT_ARCHIMATE_ASSOCIATION)	Rol(78) (OT_PERS_TYPE)	Unique
Tipo de entidad(17) (OT_ENT_TYPE)	is associated with	is associated with(662) (CT_ARCHIMATE_ASSOCIATION)	Tarea(137) (OT_FUNC_INST)	Unique
Tipo de entidad(17) (OT_ENT_TYPE)	is associated with	is associated with(662) (CT_ARCHIMATE_ASSOCIATION)	Tipo de componente de hardware(24) (OT_HW_CMP_TYPE)	Unique
Tipo de entidad(17) (OT_ENT_TYPE)	is associated with	is associated with(662) (CT_ARCHIMATE_ASSOCIATION)	Tipo de conexión de red(81) (OT_NW_LINE_TYPE)	Unique
Tipo de entidad(17) (OT_ENT_TYPE)	is associated with	is associated with(662) (CT_ARCHIMATE_ASSOCIATION)	Tipo de función informática(105) (OT_DP_FUNC_TYPE)	Unique



Source Object Type	Relationship Type (active)	Relationship Type (passive)	Target Object Type	Possible Number of Connections
Tipo de entidad(17) (OT_ENT_TYPE)	is associated with	is associated with(662) (CT_ARCHIMATE_ASSOCIATION)	Tipo de nodo de red(40) (OT_NW_NODE_TYPE)	Unique
Tipo de entidad(17) (OT_ENT_TYPE)	is associated with	is associated with(662) (CT_ARCHIMATE_ASSOCIATION)	Tipo de red(39) (OT_NW_TYPE)	Unique
Tipo de entidad(17) (OT_ENT_TYPE)	is associated with	is associated with(662) (CT_ARCHIMATE_ASSOCIATION)	Tipo de servicio(294) (OT_FUNC_CLUSTER)	Unique
Tipo de entidad(17) (OT_ENT_TYPE)	is associated with	is associated with(662) (CT_ARCHIMATE_ASSOCIATION)	Tipo de sistema de aplicación(6) (OT_APPL_SYS_TYPE)	Unique
Tipo de entidad(17) (OT_ENT_TYPE)	is associated with	is associated with(662) (CT_ARCHIMATE_ASSOCIATION)	Término técnico(58) (OT_TECH_TRM)	Unique
Tipo de entidad(17) (OT_ENT_TYPE)	is associated with	is associated with(662) (CT_ARCHIMATE_ASSOCIATION)	Unidad organizativa(43) (OT_ORG_UNIT)	Unique
Tipo de entidad(17) (OT_ENT_TYPE)	is associated with	is associated with(662) (CT_ARCHIMATE_ASSOCIATION)	Vacío(397) (OT_GAP)	Unique
Tipo de entidad(17) (OT_ENT_TYPE)	is composed of	is part of(667) (CT_ARCHIMATE_IS_COMPOSED_OF)	Tipo de entidad(17) (OT_ENT_TYPE)	Unique



Source Object Type	Relationship Type (active)	Relationship Type (passive)	Target Object Type	Possible Number of Connections
Tipo de entidad(17) (OT_ENT_TYPE)	pertenece a	abarca(87) (CT_BELONGS_TO_1)	Elemento de clasificación(232) (OT_STRCT_ELEMENT)	Unique
Tipo de entidad(17) (OT_ENT_TYPE)	realiza	es realizado por(712) (CT_SOA_REALIZES)	Requisito(387) (OT_REQUIREMENT)	Unique
Tipo de entidad(17) (OT_ENT_TYPE)	realizes	is realized by(664) (CT_ARCHIMATE_REALIZES)	Clúster/Modelo de datos(14) (OT_CLST)	Unique
Tipo de entidad(17) (OT_ENT_TYPE)	realizes	is realized by(664) (CT_ARCHIMATE_REALIZES)	Contrato(399) (OT_CONTRACT)	Unique
Tipo de entidad(17) (OT_ENT_TYPE)	realizes	is realized by(664) (CT_ARCHIMATE_REALIZES)	Objetivo(86) (OT_OBJECTIVE)	Unique
Tipo de entidad(17) (OT_ENT_TYPE)	realizes	is realized by(664) (CT_ARCHIMATE_REALIZES)	Policy(237) (OT_POLICY)	Unique
Tipo de entidad(17) (OT_ENT_TYPE)	realizes	is realized by(664) (CT_ARCHIMATE_REALIZES)	Regla de actividad(360) (OT_BUSINESS_RULE)	Unique
Tipo de entidad(17) (OT_ENT_TYPE)	realizes	is realized by(664) (CT_ARCHIMATE_REALIZES)	Término técnico(58) (OT_TECH_TRM)	Unique



Source Object Type	Relationship Type (active)	Relationship Type (passive)	Target Object Type	Possible Number of Connections
Tipo de entidad(17) (OT_ENT_TYPE)	se encuentra en	es emplazamiento de(12) (CT_IS_LOC_AT_1)	Emplazamiento(54) (OT_LOC)	Unique
Tipo de entidad(17) (OT_ENT_TYPE)	se encuentra sobre	tiene informaciones sobre(86) (CT_LIES_ON)	Portador de información(27) (OT_INFO_CARR)	Unique
Tipo de entidad(17) (OT_ENT_TYPE)	tiene relación con	tiene relación con(194) (CT_HAS_REL_WITH)	Tipo de entidad(17) (OT_ENT_TYPE)	Unique
Tipo de entidad(17) (OT_ENT_TYPE)	uses	is used by(663) (CT_ARCHIMATE_IS_USED_BY)	Class(90) (OT_CLS)	Unique
Tipo de entidad(17) (OT_ENT_TYPE)	uses	is used by(663) (CT_ARCHIMATE_IS_USED_BY)	Tipo de componente de hardware(24) (OT_HW_CMP_TYPE)	Unique
Tipo de entidad(17) (OT_ENT_TYPE)	uses	is used by(663) (CT_ARCHIMATE_IS_USED_BY)	Tipo de función informática(105) (OT_DP_FUNC_TYPE)	Unique
Tipo de entidad(17) (OT_ENT_TYPE)	uses	is used by(663) (CT_ARCHIMATE_IS_USED_BY)	Tipo de nodo de red(40) (OT_NW_NODE_TYPE)	Unique
Tipo de entidad(17) (OT_ENT_TYPE)	uses	is used by(663) (CT_ARCHIMATE_IS_USED_BY)	Tipo de servicio(294) (OT_FUNC_CLUSTER)	Unique



Source Object Type	Relationship Type (active)	Relationship Type (passive)	Target Object Type	Possible Number of Connections
Tipo de entidad(17) (OT_ENT_TYPE)	uses	is used by(663) (CT_ARCHIMATE_IS_USED_BY)	Tipo de sistema de aplicación(6) (OT_APPL_SYS_TYPE)	Unique
Tipo de función informática(105) (OT_DP_FUNC_TYPE)	abarca	pertenece a(155) (CT_CAN_SUBS_2)	Tipo de función informática(105) (OT_DP_FUNC_TYPE)	Unique
Tipo de función informática(105) (OT_DP_FUNC_TYPE)	accesses	is accessed by(678) (CT_ARCHIMATE_ACCESSES)	Class(90) (OT_CLS)	Unique
Tipo de función informática(105) (OT_DP_FUNC_TYPE)	accesses	is accessed by(678) (CT_ARCHIMATE_ACCESSES)	Contrato(399) (OT_CONTRACT)	Unique
Tipo de función informática(105) (OT_DP_FUNC_TYPE)	accesses	is accessed by(678) (CT_ARCHIMATE_ACCESSES)	Portador de información(27) (OT_INFO_CARR)	Unique
Tipo de función informática(105) (OT_DP_FUNC_TYPE)	accesses	is accessed by(678) (CT_ARCHIMATE_ACCESSES)	Tipo de entidad(17) (OT_ENT_TYPE)	Unique
Tipo de función informática(105) (OT_DP_FUNC_TYPE)	accesses	is accessed by(678) (CT_ARCHIMATE_ACCESSES)	Tipo de servicio(294) (OT_FUNC_CLUSTER)	Unique
Tipo de función informática(105) (OT_DP_FUNC_TYPE)	accesses	is accessed by(678) (CT_ARCHIMATE_ACCESSES)	Término técnico(58) (OT_TECH_TRM)	Unique
Tipo de función informática(105) (OT_DP_FUNC_TYPE)	apoya	es apoyado por(147) (CT_SUPP_3)	Evento(18) (OT_EVT)	Unique



Source Object Type	Relationship Type (active)	Relationship Type (passive)	Target Object Type	Possible Number of Connections
Tipo de función informática(105) (OT_DP_FUNC_T YPE)	emplea	es empleado por(60) (CT_USE_1)	Class(90) (OT_CLS)	Unique
Tipo de función informática(105) (OT_DP_FUNC_T YPE)	emplea	es empleado por(60) (CT_USE_1)	Clúster/Modelo de datos(14) (OT_CLST)	Unique
Tipo de función informática(105) (OT_DP_FUNC_T YPE)	es generalización de	es especialización de(479) (CT_GENERAL_2)	Tipo de función informática(105) (OT_DP_FUNC_T YPE)	Unique
Tipo de función informática(105) (OT_DP_FUNC_T YPE)	es predecesor de	sigue a(118) (CT_IS_PREDEC _OF_1)	Tipo de función informática(105) (OT_DP_FUNC_T YPE)	Unique
Tipo de función informática(105) (OT_DP_FUNC_T YPE)	es predecesor de	sigue a(118) (CT_IS_PREDEC _OF_1)	Tipo de sistema de aplicación(6) (OT_APPL_SYS_ TYPE)	Unique
Tipo de función informática(105) (OT_DP_FUNC_T YPE)	exchanges information with	exchanges information with(668) (CT_ARCHIMATE _EXCHNG_INFO)	Canal de distribución(269) (OT_SALES_CHA N)	Unique
Tipo de función informática(105) (OT_DP_FUNC_T YPE)	exchanges information with	exchanges information with(668) (CT_ARCHIMATE _EXCHNG_INFO)	Función(22) (OT_FUNC)	Unique
Tipo de función informática(105) (OT_DP_FUNC_T YPE)	exchanges information with	exchanges information with(668) (CT_ARCHIMATE _EXCHNG_INFO)	Regla(50) (OT_RULE)	Unique



Source Object Type	Relationship Type (active)	Relationship Type (passive)	Target Object Type	Possible Number of Connections
Tipo de función informática(105) (OT_DP_FUNC_T YPE)	exchanges information with	exchanges information with(668) (CT_ARCHIMATE _EXCHNG_INFO)	Tipo de función informática(105) (OT_DP_FUNC_T YPE)	Unique
Tipo de función informática(105) (OT_DP_FUNC_T YPE)	exchanges information with	exchanges information with(668) (CT_ARCHIMATE _EXCHNG_INFO)	Tipo de servicio(294) (OT_FUNC_CLUS TER)	Unique
Tipo de función informática(105) (OT_DP_FUNC_T YPE)	exchanges information with	exchanges information with(668) (CT_ARCHIMATE _EXCHNG_INFO)	Tipo de sistema de aplicación(6) (OT_APPL_SYS_ TYPE)	Unique
Tipo de función informática(105) (OT_DP_FUNC_T YPE)	is associated with	is associated with(662) (CT_ARCHIMATE _ASSOCIATION)	Canal de distribución(269) (OT_SALES_CHA N)	Unique
Tipo de función informática(105) (OT_DP_FUNC_T YPE)	is associated with	is associated with(662) (CT_ARCHIMATE _ASSOCIATION)	Categoría de conocimiento(23 0) (OT_KNWLDG_C AT)	Unique
Tipo de función informática(105) (OT_DP_FUNC_T YPE)	is associated with	is associated with(662) (CT_ARCHIMATE _ASSOCIATION)	Class(90) (OT_CLS)	Unique
Tipo de función informática(105) (OT_DP_FUNC_T YPE)	is associated with	is associated with(662) (CT_ARCHIMATE _ASSOCIATION)	Clúster/Modelo de datos(14) (OT_CLST)	Unique



Source Object Type	Relationship Type (active)	Relationship Type (passive)	Target Object Type	Possible Number of Connections
Tipo de función informática(105) (OT_DP_FUNC_T YPE)	is associated with	is associated with(662) (CT_ARCHIMATE _ASSOCIATION)	Contrato(399) (OT_CONTRACT)	Unique
Tipo de función informática(105) (OT_DP_FUNC_T YPE)	is associated with	is associated with(662) (CT_ARCHIMATE _ASSOCIATION)	Controlador(400) (OT_DRIVER)	Unique
Tipo de función informática(105) (OT_DP_FUNC_T YPE)	is associated with	is associated with(662) (CT_ARCHIMATE _ASSOCIATION)	Emplazamiento(54) (OT_LOC)	Unique
Tipo de función informática(105) (OT_DP_FUNC_T YPE)	is associated with	is associated with(662) (CT_ARCHIMATE _ASSOCIATION)	Evaluación(405) (OT_ASSESSME NT)	Unique
Tipo de función informática(105) (OT_DP_FUNC_T YPE)	is associated with	is associated with(662) (CT_ARCHIMATE _ASSOCIATION)	Evento(18) (OT_EVT)	Unique
Tipo de función informática(105) (OT_DP_FUNC_T YPE)	is associated with	is associated with(662) (CT_ARCHIMATE _ASSOCIATION)	Facultad(293) (OT_IS_FUNC)	Unique
Tipo de función informática(105) (OT_DP_FUNC_T YPE)	is associated with	is associated with(662) (CT_ARCHIMATE _ASSOCIATION)	Función(22) (OT_FUNC)	Unique
Tipo de función informática(105) (OT_DP_FUNC_T YPE)	is associated with	is associated with(662) (CT_ARCHIMATE _ASSOCIATION)	Grupo(128) (OT_GRP)	Unique
Tipo de función informática(105) (OT_DP_FUNC_T YPE)	is associated with	is associated with(662) (CT_ARCHIMATE _ASSOCIATION)	Instancia de evento(143) (OT_EV_INST)	Unique



Source Object Type	Relationship Type (active)	Relationship Type (passive)	Target Object Type	Possible Number of Connections
Tipo de función informática(105) (OT_DP_FUNC_T YPE)	is associated with	is associated with(662) (CT_ARCHIMATE _ASSOCIATION)	Necesidad(267) (OT_WANT)	Unique
Tipo de función informática(105) (OT_DP_FUNC_T YPE)	is associated with	is associated with(662) (CT_ARCHIMATE _ASSOCIATION)	Objetivo(86) (OT_OBJECTIVE)	Unique
Tipo de función informática(105) (OT_DP_FUNC_T YPE)	is associated with	is associated with(662) (CT_ARCHIMATE _ASSOCIATION)	Policy(237) (OT_POLICY)	Unique
Tipo de función informática(105) (OT_DP_FUNC_T YPE)	is associated with	is associated with(662) (CT_ARCHIMATE _ASSOCIATION)	Portador de información(27) (OT_INFO_CARR)	Unique
Tipo de función informática(105) (OT_DP_FUNC_T YPE)	is associated with	is associated with(662) (CT_ARCHIMATE _ASSOCIATION)	Prestación/Produ cto(153) (OT_PERF)	Unique
Tipo de función informática(105) (OT_DP_FUNC_T YPE)	is associated with	is associated with(662) (CT_ARCHIMATE _ASSOCIATION)	Regla de actividad(360) (OT_BUSINESS_ RULE)	Unique
Tipo de función informática(105) (OT_DP_FUNC_T YPE)	is associated with	is associated with(662) (CT_ARCHIMATE _ASSOCIATION)	Requisito(387) (OT_REQUIREM ENT)	Unique
Tipo de función informática(105) (OT_DP_FUNC_T YPE)	is associated with	is associated with(662) (CT_ARCHIMATE _ASSOCIATION)	Rol(78) (OT_PERS_TYPE)	Unique
Tipo de función informática(105) (OT_DP_FUNC_T YPE)	is associated with	is associated with(662) (CT_ARCHIMATE _ASSOCIATION)	Tarea(137) (OT_FUNC_INST)	Unique



Source Object Type	Relationship Type (active)	Relationship Type (passive)	Target Object Type	Possible Number of Connections
Tipo de función informática(105) (OT_DP_FUNC_T YPE)	is associated with	is associated with(662) (CT_ARCHIMATE _ASSOCIATION)	Tipo de componente de hardware(24) (OT_HW_CMP_T YPE)	Unique
Tipo de función informática(105) (OT_DP_FUNC_T YPE)	is associated with	is associated with(662) (CT_ARCHIMATE _ASSOCIATION)	Tipo de conexión de red(81) (OT_NW_LINE_T YPE)	Unique
Tipo de función informática(105) (OT_DP_FUNC_T YPE)	is associated with	is associated with(662) (CT_ARCHIMATE _ASSOCIATION)	Tipo de entidad(17) (OT_ENT_TYPE)	Unique
Tipo de función informática(105) (OT_DP_FUNC_T YPE)	is associated with	is associated with(662) (CT_ARCHIMATE _ASSOCIATION)	Tipo de función informática(105) (OT_DP_FUNC_T YPE)	Unique
Tipo de función informática(105) (OT_DP_FUNC_T YPE)	is associated with	is associated with(662) (CT_ARCHIMATE _ASSOCIATION)	Tipo de nodo de red(40) (OT_NW_NODE_ TYPE)	Unique
Tipo de función informática(105) (OT_DP_FUNC_T YPE)	is associated with	is associated with(662) (CT_ARCHIMATE _ASSOCIATION)	Tipo de red(39) (OT_NW_TYPE)	Unique
Tipo de función informática(105) (OT_DP_FUNC_T YPE)	is associated with	is associated with(662) (CT_ARCHIMATE _ASSOCIATION)	Tipo de servicio(294) (OT_FUNC_CLUS TER)	Unique
Tipo de función informática(105) (OT_DP_FUNC_T YPE)	is associated with	is associated with(662) (CT_ARCHIMATE _ASSOCIATION)	Tipo de sistema de aplicación(6) (OT_APPL_SYS_ TYPE)	Unique



Source Object Type	Relationship Type (active)	Relationship Type (passive)	Target Object Type	Possible Number of Connections
Tipo de función informática(105) (OT_DP_FUNC_T YPE)	is associated with	is associated with(662) (CT_ARCHIMATE_ASSOCIATION)	Término técnico(58) (OT_TECH_TRM)	Unique
Tipo de función informática(105) (OT_DP_FUNC_T YPE)	is associated with	is associated with(662) (CT_ARCHIMATE_ASSOCIATION)	Unidad organizativa(43) (OT_ORG_UNIT)	Unique
Tipo de función informática(105) (OT_DP_FUNC_T YPE)	is associated with	is associated with(662) (CT_ARCHIMATE_ASSOCIATION)	Vacío(397) (OT_GAP)	Unique
Tipo de función informática(105) (OT_DP_FUNC_T YPE)	is composed of	is part of(667) (CT_ARCHIMATE_IS_COMPOSED_OF)	Tipo de conexión de red(81) (OT_NW_LINE_T YPE)	Unique
Tipo de función informática(105) (OT_DP_FUNC_T YPE)	is composed of	is part of(667) (CT_ARCHIMATE_IS_COMPOSED_OF)	Tipo de función informática(105) (OT_DP_FUNC_T YPE)	Unique
Tipo de función informática(105) (OT_DP_FUNC_T YPE)	llama	es llamado por(455) (CT_CALLS_1)	Tipo de función informática(105) (OT_DP_FUNC_T YPE)	Unique
Tipo de función informática(105) (OT_DP_FUNC_T YPE)	llama	es llamado por(455) (CT_CALLS_1)	Tipo de sistema de aplicación(6) (OT_APPL_SYS_T YPE)	Unique
Tipo de función informática(105) (OT_DP_FUNC_T YPE)	lleva a	está asignado(116) (CT_LEADS_TO_1)	Regla(50) (OT_RULE)	Unique



Source Object Type	Relationship Type (active)	Relationship Type (passive)	Target Object Type	Possible Number of Connections
Tipo de función informática(105) (OT_DP_FUNC_T YPE)	pertenece a	abarca(87) (CT_BELONGS_T O_1)	Elemento de clasificación(232) (OT_STRCT_ELM T)	Unique
Tipo de función informática(105) (OT_DP_FUNC_T YPE)	puede encontrarse en	puede ser emplazamiento de(165) (CT_CAN_BE_LO C_AT)	Emplazamiento(54) (OT_LOC)	Unique
Tipo de función informática(105) (OT_DP_FUNC_T YPE)	puede utilizar	puede ser empleado por(125) (CT_CAN_USE_1)	Clúster/Modelo de datos(14) (OT_CLST)	Unique
Tipo de función informática(105) (OT_DP_FUNC_T YPE)	realiza	es realizado por(712) (CT_SOA_REALI ZES)	Regla de actividad(360) (OT_BUSINESS_ RULE)	Unique
Tipo de función informática(105) (OT_DP_FUNC_T YPE)	realiza	es realizado por(712) (CT_SOA_REALI ZES)	Requisito(387) (OT_REQUIREM ENT)	Unique
Tipo de función informática(105) (OT_DP_FUNC_T YPE)	realizes	is realized by(664) (CT_ARCHIMATE _REALIZES)	Función(22) (OT_FUNC)	Unique
Tipo de función informática(105) (OT_DP_FUNC_T YPE)	realizes	is realized by(664) (CT_ARCHIMATE _REALIZES)	Objetivo(86) (OT_OBJECTIVE)	Unique
Tipo de función informática(105) (OT_DP_FUNC_T YPE)	realizes	is realized by(664) (CT_ARCHIMATE _REALIZES)	Policy(237) (OT_POLICY)	Unique



Source Object Type	Relationship Type (active)	Relationship Type (passive)	Target Object Type	Possible Number of Connections
Tipo de función informática(105) (OT_DP_FUNC_T YPE)	realizes	is realized by(664) (CT_ARCHIMATE _REALIZES)	Tipo de servicio(294) (OT_FUNC_CLUS TER)	Unique
Tipo de función informática(105) (OT_DP_FUNC_T YPE)	triggers	is triggered by(677) (CT_ARCHIMATE _TRIGGERS)	Canal de distribución(269) (OT_SALES_CHA N)	Unique
Tipo de función informática(105) (OT_DP_FUNC_T YPE)	triggers	is triggered by(677) (CT_ARCHIMATE _TRIGGERS)	Función(22) (OT_FUNC)	Unique
Tipo de función informática(105) (OT_DP_FUNC_T YPE)	triggers	is triggered by(677) (CT_ARCHIMATE _TRIGGERS)	Tipo de servicio(294) (OT_FUNC_CLUS TER)	Unique
Tipo de función informática(105) (OT_DP_FUNC_T YPE)	uses	is used by(663) (CT_ARCHIMATE _IS_USED_BY)	Canal de distribución(269) (OT_SALES_CHA N)	Unique
Tipo de función informática(105) (OT_DP_FUNC_T YPE)	uses	is used by(663) (CT_ARCHIMATE _IS_USED_BY)	Emplazamiento(54) (OT_LOC)	Unique
Tipo de función informática(105) (OT_DP_FUNC_T YPE)	uses	is used by(663) (CT_ARCHIMATE _IS_USED_BY)	Función(22) (OT_FUNC)	Unique
Tipo de función informática(105) (OT_DP_FUNC_T YPE)	uses	is used by(663) (CT_ARCHIMATE _IS_USED_BY)	Grupo(128) (OT_GRP)	Unique



Source Object Type	Relationship Type (active)	Relationship Type (passive)	Target Object Type	Possible Number of Connections
Tipo de función informática(105) (OT_DP_FUNC_T YPE)	uses	is used by(663) (CT_ARCHIMATE _IS_USED_BY)	Portador de información(27) (OT_INFO_CARR)	Unique
Tipo de función informática(105) (OT_DP_FUNC_T YPE)	uses	is used by(663) (CT_ARCHIMATE _IS_USED_BY)	Prestación/Produ cto(153) (OT_PERF)	Unique
Tipo de función informática(105) (OT_DP_FUNC_T YPE)	uses	is used by(663) (CT_ARCHIMATE _IS_USED_BY)	Rol(78) (OT_PERS_TYPE)	Unique
Tipo de función informática(105) (OT_DP_FUNC_T YPE)	uses	is used by(663) (CT_ARCHIMATE _IS_USED_BY)	Tipo de componente de hardware(24) (OT_HW_CMP_T YPE)	Unique
Tipo de función informática(105) (OT_DP_FUNC_T YPE)	uses	is used by(663) (CT_ARCHIMATE _IS_USED_BY)	Tipo de función informática(105) (OT_DP_FUNC_T YPE)	Unique
Tipo de función informática(105) (OT_DP_FUNC_T YPE)	uses	is used by(663) (CT_ARCHIMATE _IS_USED_BY)	Tipo de nodo de red(40) (OT_NW_NODE_ TYPE)	Unique
Tipo de función informática(105) (OT_DP_FUNC_T YPE)	uses	is used by(663) (CT_ARCHIMATE _IS_USED_BY)	Tipo de servicio(294) (OT_FUNC_CLUS TER)	Unique
Tipo de función informática(105) (OT_DP_FUNC_T YPE)	uses	is used by(663) (CT_ARCHIMATE _IS_USED_BY)	Tipo de sistema de aplicación(6) (OT_APPL_SYS_ TYPE)	Unique



Source Object Type	Relationship Type (active)	Relationship Type (passive)	Target Object Type	Possible Number of Connections
Tipo de función informática(105) (OT_DP_FUNC_TYPE)	uses	is used by(663) (CT_ARCHIMATE_IS_USED_BY)	Unidad organizativa(43) (OT_ORG_UNIT)	Unique
Tipo de nodo de red(40) (OT_NW_NODE_TYPE)	accede a	es accedido por(102) (CT_ACS_2)	Class(90) (OT_CLS)	Unique
Tipo de nodo de red(40) (OT_NW_NODE_TYPE)	accede a	es accedido por(102) (CT_ACS_2)	Contrato(399) (OT_CONTRACT)	Unique
Tipo de nodo de red(40) (OT_NW_NODE_TYPE)	accede a	es accedido por(102) (CT_ACS_2)	Portador de información(27) (OT_INFO_CARR)	Unique
Tipo de nodo de red(40) (OT_NW_NODE_TYPE)	accede a	es accedido por(102) (CT_ACS_2)	Tipo de entidad(17) (OT_ENT_TYPE)	Unique
Tipo de nodo de red(40) (OT_NW_NODE_TYPE)	accede a	es accedido por(102) (CT_ACS_2)	Término técnico(58) (OT_TECH_TRM)	Unique
Tipo de nodo de red(40) (OT_NW_NODE_TYPE)	accesses	is accessed by(678) (CT_ARCHIMATE_ACCESSES)	Clúster/Modelo de datos(14) (OT_CLST)	Unique
Tipo de nodo de red(40) (OT_NW_NODE_TYPE)	accesses	is accessed by(678) (CT_ARCHIMATE_ACCESSES)	Tipo de función informática(105) (OT_DP_FUNC_TYPE)	Unique
Tipo de nodo de red(40) (OT_NW_NODE_TYPE)	accesses	is accessed by(678) (CT_ARCHIMATE_ACCESSES)	Tipo de servicio(294) (OT_FUNC_CLUSTER)	Unique



Source Object Type	Relationship Type (active)	Relationship Type (passive)	Target Object Type	Possible Number of Connections
Tipo de nodo de red(40) (OT_NW_NODE_TYPE)	accesses	is accessed by(678) (CT_ARCHIMATE_ACCESSES)	Tipo de sistema de aplicación(6) (OT_APPL_SYS_TYPE)	Unique
Tipo de nodo de red(40) (OT_NW_NODE_TYPE)	aggregates	is aggregated by(673) (CT_ARCHIMATE_AGGREGATES)	Class(90) (OT_CLS)	Unique
Tipo de nodo de red(40) (OT_NW_NODE_TYPE)	aggregates	is aggregated by(673) (CT_ARCHIMATE_AGGREGATES)	Tipo de componente de hardware(24) (OT_HW_CMP_TYPE)	Unique
Tipo de nodo de red(40) (OT_NW_NODE_TYPE)	aggregates	is aggregated by(673) (CT_ARCHIMATE_AGGREGATES)	Tipo de sistema de aplicación(6) (OT_APPL_SYS_TYPE)	Unique
Tipo de nodo de red(40) (OT_NW_NODE_TYPE)	es empleado en	emplea(216) (CT_IS_USED_IN)	Tipo de red(39) (OT_NW_TYPE)	Unique
Tipo de nodo de red(40) (OT_NW_NODE_TYPE)	es generalización de	es especialización de(479) (CT_GENERAL_2)	Tipo de componente de hardware(24) (OT_HW_CMP_TYPE)	Unique
Tipo de nodo de red(40) (OT_NW_NODE_TYPE)	es generalización de	es especialización de(479) (CT_GENERAL_2)	Tipo de nodo de red(40) (OT_NW_NODE_TYPE)	Unique
Tipo de nodo de red(40) (OT_NW_NODE_TYPE)	es generalización de	es especialización de(479) (CT_GENERAL_2)	Tipo de sistema de aplicación(6) (OT_APPL_SYS_TYPE)	Unique



Source Object Type	Relationship Type (active)	Relationship Type (passive)	Target Object Type	Possible Number of Connections
Tipo de nodo de red(40) (OT_NW_NODE_TYPE)	exchanges information with	exchanges information with(668) (CT_ARCHIMATE_EXCHNG_INFO)	Class(90) (OT_CLS)	Unique
Tipo de nodo de red(40) (OT_NW_NODE_TYPE)	exchanges information with	exchanges information with(668) (CT_ARCHIMATE_EXCHNG_INFO)	Regla(50) (OT_RULE)	Unique
Tipo de nodo de red(40) (OT_NW_NODE_TYPE)	exchanges information with	exchanges information with(668) (CT_ARCHIMATE_EXCHNG_INFO)	Tipo de componente de hardware(24) (OT_HW_CMP_TYPE)	Unique
Tipo de nodo de red(40) (OT_NW_NODE_TYPE)	exchanges information with	exchanges information with(668) (CT_ARCHIMATE_EXCHNG_INFO)	Tipo de función informática(105) (OT_DP_FUNC_TYPE)	Unique
Tipo de nodo de red(40) (OT_NW_NODE_TYPE)	exchanges information with	exchanges information with(668) (CT_ARCHIMATE_EXCHNG_INFO)	Tipo de nodo de red(40) (OT_NW_NODE_TYPE)	Unique
Tipo de nodo de red(40) (OT_NW_NODE_TYPE)	exchanges information with	exchanges information with(668) (CT_ARCHIMATE_EXCHNG_INFO)	Tipo de sistema de aplicación(6) (OT_APPL_SYS_TYPE)	Unique
Tipo de nodo de red(40) (OT_NW_NODE_TYPE)	is assigned to	has assignment(669) (CT_ARCHIMATE_IS_ASSIGNED_TO)	Portador de información(27) (OT_INFO_CARR)	Unique



Source Object Type	Relationship Type (active)	Relationship Type (passive)	Target Object Type	Possible Number of Connections
Tipo de nodo de red(40) (OT_NW_NODE_TYPE)	is assigned to	has assignment(669) (CT_ARCHIMATE_IS_ASSIGNED_TO)	Tipo de componente de hardware(24) (OT_HW_CMP_TYPE)	Unique
Tipo de nodo de red(40) (OT_NW_NODE_TYPE)	is assigned to	has assignment(669) (CT_ARCHIMATE_IS_ASSIGNED_TO)	Tipo de conexión de red(81) (OT_NW_LINE_TYPE)	Unique
Tipo de nodo de red(40) (OT_NW_NODE_TYPE)	is assigned to	has assignment(669) (CT_ARCHIMATE_IS_ASSIGNED_TO)	Tipo de función informática(105) (OT_DP_FUNC_TYPE)	Unique
Tipo de nodo de red(40) (OT_NW_NODE_TYPE)	is assigned to	has assignment(669) (CT_ARCHIMATE_IS_ASSIGNED_TO)	Tipo de nodo de red(40) (OT_NW_NODE_TYPE)	Unique
Tipo de nodo de red(40) (OT_NW_NODE_TYPE)	is assigned to	has assignment(669) (CT_ARCHIMATE_IS_ASSIGNED_TO)	Tipo de red(39) (OT_NW_TYPE)	Unique
Tipo de nodo de red(40) (OT_NW_NODE_TYPE)	is assigned to	has assignment(669) (CT_ARCHIMATE_IS_ASSIGNED_TO)	Tipo de servicio(294) (OT_FUNC_CLUSTER)	Unique



Source Object Type	Relationship Type (active)	Relationship Type (passive)	Target Object Type	Possible Number of Connections
Tipo de nodo de red(40) (OT_NW_NODE_TYPE)	is assigned to	has assignment(669) (CT_ARCHIMATE_IS_ASSIGNED_TO)	Tipo de sistema de aplicación(6) (OT_APPL_SYS_TYPE)	Unique
Tipo de nodo de red(40) (OT_NW_NODE_TYPE)	is associated with	is associated with(662) (CT_ARCHIMATE_ASSOCIATION)	Canal de distribución(269) (OT_SALES_CHANNEL)	Unique
Tipo de nodo de red(40) (OT_NW_NODE_TYPE)	is associated with	is associated with(662) (CT_ARCHIMATE_ASSOCIATION)	Class(90) (OT_CLS)	Unique
Tipo de nodo de red(40) (OT_NW_NODE_TYPE)	is associated with	is associated with(662) (CT_ARCHIMATE_ASSOCIATION)	Clúster/Modelo de datos(14) (OT_CLST)	Unique
Tipo de nodo de red(40) (OT_NW_NODE_TYPE)	is associated with	is associated with(662) (CT_ARCHIMATE_ASSOCIATION)	Contrato(399) (OT_CONTRACT)	Unique
Tipo de nodo de red(40) (OT_NW_NODE_TYPE)	is associated with	is associated with(662) (CT_ARCHIMATE_ASSOCIATION)	Controlador(400) (OT_DRIVER)	Unique
Tipo de nodo de red(40) (OT_NW_NODE_TYPE)	is associated with	is associated with(662) (CT_ARCHIMATE_ASSOCIATION)	Emplazamiento(54) (OT_LOC)	Unique
Tipo de nodo de red(40) (OT_NW_NODE_TYPE)	is associated with	is associated with(662) (CT_ARCHIMATE_ASSOCIATION)	Evaluación(405) (OT_ASSESSMENT)	Unique



Source Object Type	Relationship Type (active)	Relationship Type (passive)	Target Object Type	Possible Number of Connections
Tipo de nodo de red(40) (OT_NW_NODE_TYPE)	is associated with	is associated with(662) (CT_ARCHIMATE_ASSOCIATION)	Evento(18) (OT_EVT)	Unique
Tipo de nodo de red(40) (OT_NW_NODE_TYPE)	is associated with	is associated with(662) (CT_ARCHIMATE_ASSOCIATION)	Facultad(293) (OT_IS_FUNC)	Unique
Tipo de nodo de red(40) (OT_NW_NODE_TYPE)	is associated with	is associated with(662) (CT_ARCHIMATE_ASSOCIATION)	Función(22) (OT_FUNC)	Unique
Tipo de nodo de red(40) (OT_NW_NODE_TYPE)	is associated with	is associated with(662) (CT_ARCHIMATE_ASSOCIATION)	Grupo(128) (OT_GRP)	Unique
Tipo de nodo de red(40) (OT_NW_NODE_TYPE)	is associated with	is associated with(662) (CT_ARCHIMATE_ASSOCIATION)	Instancia de evento(143) (OT_EV_INST)	Unique
Tipo de nodo de red(40) (OT_NW_NODE_TYPE)	is associated with	is associated with(662) (CT_ARCHIMATE_ASSOCIATION)	Objetivo(86) (OT_OBJECTIVE)	Unique
Tipo de nodo de red(40) (OT_NW_NODE_TYPE)	is associated with	is associated with(662) (CT_ARCHIMATE_ASSOCIATION)	Policy(237) (OT_POLICY)	Unique
Tipo de nodo de red(40) (OT_NW_NODE_TYPE)	is associated with	is associated with(662) (CT_ARCHIMATE_ASSOCIATION)	Portador de información(27) (OT_INFO_CARR)	Unique
Tipo de nodo de red(40) (OT_NW_NODE_TYPE)	is associated with	is associated with(662) (CT_ARCHIMATE_ASSOCIATION)	Prestación/Producto(153) (OT_PERF)	Unique



Source Object Type	Relationship Type (active)	Relationship Type (passive)	Target Object Type	Possible Number of Connections
Tipo de nodo de red(40) (OT_NW_NODE_TYPE)	is associated with	is associated with(662) (CT_ARCHIMATE_ASSOCIATION)	Regla de actividad(360) (OT_BUSINESS_RULE)	Unique
Tipo de nodo de red(40) (OT_NW_NODE_TYPE)	is associated with	is associated with(662) (CT_ARCHIMATE_ASSOCIATION)	Requisito(387) (OT_REQUIREMENT)	Unique
Tipo de nodo de red(40) (OT_NW_NODE_TYPE)	is associated with	is associated with(662) (CT_ARCHIMATE_ASSOCIATION)	Rol(78) (OT_PERS_TYPE)	Unique
Tipo de nodo de red(40) (OT_NW_NODE_TYPE)	is associated with	is associated with(662) (CT_ARCHIMATE_ASSOCIATION)	Tarea(137) (OT_FUNC_INST)	Unique
Tipo de nodo de red(40) (OT_NW_NODE_TYPE)	is associated with	is associated with(662) (CT_ARCHIMATE_ASSOCIATION)	Tipo de componente de hardware(24) (OT_HW_CMP_TYPE)	Unique
Tipo de nodo de red(40) (OT_NW_NODE_TYPE)	is associated with	is associated with(662) (CT_ARCHIMATE_ASSOCIATION)	Tipo de conexión de red(81) (OT_NW_LINE_TYPE)	Unique
Tipo de nodo de red(40) (OT_NW_NODE_TYPE)	is associated with	is associated with(662) (CT_ARCHIMATE_ASSOCIATION)	Tipo de entidad(17) (OT_ENT_TYPE)	Unique
Tipo de nodo de red(40) (OT_NW_NODE_TYPE)	is associated with	is associated with(662) (CT_ARCHIMATE_ASSOCIATION)	Tipo de función informática(105) (OT_DP_FUNC_TYPE)	Unique



Source Object Type	Relationship Type (active)	Relationship Type (passive)	Target Object Type	Possible Number of Connections
Tipo de nodo de red(40) (OT_NW_NODE_TYPE)	is associated with	is associated with(662) (CT_ARCHIMATE_ASSOCIATION)	Tipo de nodo de red(40) (OT_NW_NODE_TYPE)	Unique
Tipo de nodo de red(40) (OT_NW_NODE_TYPE)	is associated with	is associated with(662) (CT_ARCHIMATE_ASSOCIATION)	Tipo de red(39) (OT_NW_TYPE)	Unique
Tipo de nodo de red(40) (OT_NW_NODE_TYPE)	is associated with	is associated with(662) (CT_ARCHIMATE_ASSOCIATION)	Tipo de servicio(294) (OT_FUNC_CLUSTER)	Unique
Tipo de nodo de red(40) (OT_NW_NODE_TYPE)	is associated with	is associated with(662) (CT_ARCHIMATE_ASSOCIATION)	Tipo de sistema de aplicación(6) (OT_APPL_SYS_TYPE)	Unique
Tipo de nodo de red(40) (OT_NW_NODE_TYPE)	is associated with	is associated with(662) (CT_ARCHIMATE_ASSOCIATION)	Término técnico(58) (OT_TECH_TRM)	Unique
Tipo de nodo de red(40) (OT_NW_NODE_TYPE)	is associated with	is associated with(662) (CT_ARCHIMATE_ASSOCIATION)	Unidad organizativa(43) (OT_ORG_UNIT)	Unique
Tipo de nodo de red(40) (OT_NW_NODE_TYPE)	is associated with	is associated with(662) (CT_ARCHIMATE_ASSOCIATION)	Vacío(397) (OT_GAP)	Unique
Tipo de nodo de red(40) (OT_NW_NODE_TYPE)	is composed of	is part of(667) (CT_ARCHIMATE_IS_COMPOSED_OF)	Class(90) (OT_CLS)	Unique



Source Object Type	Relationship Type (active)	Relationship Type (passive)	Target Object Type	Possible Number of Connections
Tipo de nodo de red(40) (OT_NW_NODE_TYPE)	is composed of	is part of(667) (CT_ARCHIMATE_IS_COMPOSED_OF)	Tipo de componente de hardware(24) (OT_HW_CMP_TYPE)	Unique
Tipo de nodo de red(40) (OT_NW_NODE_TYPE)	is composed of	is part of(667) (CT_ARCHIMATE_IS_COMPOSED_OF)	Tipo de nodo de red(40) (OT_NW_NODE_TYPE)	Unique
Tipo de nodo de red(40) (OT_NW_NODE_TYPE)	is composed of	is part of(667) (CT_ARCHIMATE_IS_COMPOSED_OF)	Tipo de sistema de aplicación(6) (OT_APPL_SYS_TYPE)	Unique
Tipo de nodo de red(40) (OT_NW_NODE_TYPE)	pertenece a	abarca(87) (CT_BELONGS_TO_1)	Elemento de clasificación(232) (OT_STRCT_ELEMENT)	Unique
Tipo de nodo de red(40) (OT_NW_NODE_TYPE)	puede abarcar	puede pertenecer a(25) (CT_CAN_SUBS_1)	Tipo de nodo de red(40) (OT_NW_NODE_TYPE)	Unique
Tipo de nodo de red(40) (OT_NW_NODE_TYPE)	realiza	es realizado por(712) (CT_SOA_REALIZES)	Requisito(387) (OT_REQUIREMENT)	Unique
Tipo de nodo de red(40) (OT_NW_NODE_TYPE)	realiza	es realizado por(712) (CT_SOA_REALIZES)	Tipo de servicio(294) (OT_FUNC_CLUSTER)	Unique
Tipo de nodo de red(40) (OT_NW_NODE_TYPE)	realizes	is realized by(664) (CT_ARCHIMATE_REALIZES)	Class(90) (OT_CLS)	Unique



Source Object Type	Relationship Type (active)	Relationship Type (passive)	Target Object Type	Possible Number of Connections
Tipo de nodo de red(40) (OT_NW_NODE_TYPE)	realizes	is realized by(664) (CT_ARCHIMATE_REALIZES)	Clúster/Modelo de datos(14) (OT_CLST)	Unique
Tipo de nodo de red(40) (OT_NW_NODE_TYPE)	realizes	is realized by(664) (CT_ARCHIMATE_REALIZES)	Contrato(399) (OT_CONTRACT)	Unique
Tipo de nodo de red(40) (OT_NW_NODE_TYPE)	realizes	is realized by(664) (CT_ARCHIMATE_REALIZES)	Función(22) (OT_FUNC)	Unique
Tipo de nodo de red(40) (OT_NW_NODE_TYPE)	realizes	is realized by(664) (CT_ARCHIMATE_REALIZES)	Objetivo(86) (OT_OBJECTIVE)	Unique
Tipo de nodo de red(40) (OT_NW_NODE_TYPE)	realizes	is realized by(664) (CT_ARCHIMATE_REALIZES)	Policy(237) (OT_POLICY)	Unique
Tipo de nodo de red(40) (OT_NW_NODE_TYPE)	realizes	is realized by(664) (CT_ARCHIMATE_REALIZES)	Regla de actividad(360) (OT_BUSINESS_RULE)	Unique
Tipo de nodo de red(40) (OT_NW_NODE_TYPE)	realizes	is realized by(664) (CT_ARCHIMATE_REALIZES)	Tipo de conexión de red(81) (OT_NW_LINE_TYPE)	Unique
Tipo de nodo de red(40) (OT_NW_NODE_TYPE)	realizes	is realized by(664) (CT_ARCHIMATE_REALIZES)	Tipo de entidad(17) (OT_ENT_TYPE)	Unique
Tipo de nodo de red(40) (OT_NW_NODE_TYPE)	realizes	is realized by(664) (CT_ARCHIMATE_REALIZES)	Tipo de función informática(105) (OT_DP_FUNC_TYPE)	Unique



Source Object Type	Relationship Type (active)	Relationship Type (passive)	Target Object Type	Possible Number of Connections
Tipo de nodo de red(40) (OT_NW_NODE_TYPE)	realizes	is realized by(664) (CT_ARCHIMATE_REALIZES)	Tipo de sistema de aplicación(6) (OT_APPL_SYS_TYPE)	Unique
Tipo de nodo de red(40) (OT_NW_NODE_TYPE)	se encuentra en	es emplazamiento de(12) (CT_IS_LOC_AT_1)	Emplazamiento(54) (OT_LOC)	Unique
Tipo de nodo de red(40) (OT_NW_NODE_TYPE)	triggers	is triggered by(677) (CT_ARCHIMATE_TRIGGERS)	Class(90) (OT_CLS)	Unique
Tipo de nodo de red(40) (OT_NW_NODE_TYPE)	triggers	is triggered by(677) (CT_ARCHIMATE_TRIGGERS)	Regla(50) (OT_RULE)	Unique
Tipo de nodo de red(40) (OT_NW_NODE_TYPE)	triggers	is triggered by(677) (CT_ARCHIMATE_TRIGGERS)	Tipo de componente de hardware(24) (OT_HW_CMP_TYPE)	Unique
Tipo de nodo de red(40) (OT_NW_NODE_TYPE)	triggers	is triggered by(677) (CT_ARCHIMATE_TRIGGERS)	Tipo de función informática(105) (OT_DP_FUNC_TYPE)	Unique
Tipo de nodo de red(40) (OT_NW_NODE_TYPE)	triggers	is triggered by(677) (CT_ARCHIMATE_TRIGGERS)	Tipo de nodo de red(40) (OT_NW_NODE_TYPE)	Unique
Tipo de nodo de red(40) (OT_NW_NODE_TYPE)	triggers	is triggered by(677) (CT_ARCHIMATE_TRIGGERS)	Tipo de sistema de aplicación(6) (OT_APPL_SYS_TYPE)	Unique



Source Object Type	Relationship Type (active)	Relationship Type (passive)	Target Object Type	Possible Number of Connections
Tipo de nodo de red(40) (OT_NW_NODE_TYPE)	uses	is used by(663) (CT_ARCHIMATE_IS_USED_BY)	Class(90) (OT_CLS)	Unique
Tipo de nodo de red(40) (OT_NW_NODE_TYPE)	uses	is used by(663) (CT_ARCHIMATE_IS_USED_BY)	Emplazamiento(54) (OT_LOC)	Unique
Tipo de nodo de red(40) (OT_NW_NODE_TYPE)	uses	is used by(663) (CT_ARCHIMATE_IS_USED_BY)	Prestación/Producto(153) (OT_PERF)	Unique
Tipo de nodo de red(40) (OT_NW_NODE_TYPE)	uses	is used by(663) (CT_ARCHIMATE_IS_USED_BY)	Tipo de componente de hardware(24) (OT_HW_CMP_TYPE)	Unique
Tipo de nodo de red(40) (OT_NW_NODE_TYPE)	uses	is used by(663) (CT_ARCHIMATE_IS_USED_BY)	Tipo de función informática(105) (OT_DP_FUNC_TYPE)	Unique
Tipo de nodo de red(40) (OT_NW_NODE_TYPE)	uses	is used by(663) (CT_ARCHIMATE_IS_USED_BY)	Tipo de nodo de red(40) (OT_NW_NODE_TYPE)	Unique
Tipo de nodo de red(40) (OT_NW_NODE_TYPE)	uses	is used by(663) (CT_ARCHIMATE_IS_USED_BY)	Tipo de servicio(294) (OT_FUNC_CLUSTER)	Unique
Tipo de nodo de red(40) (OT_NW_NODE_TYPE)	uses	is used by(663) (CT_ARCHIMATE_IS_USED_BY)	Tipo de sistema de aplicación(6) (OT_APPL_SYS_TYPE)	Unique



Source Object Type	Relationship Type (active)	Relationship Type (passive)	Target Object Type	Possible Number of Connections
Tipo de red(39) (OT_NW_TYPE)	abarca	pertenece a(155) (CT_CAN_SUBS_2)	Tipo de red(39) (OT_NW_TYPE)	Unique
Tipo de red(39) (OT_NW_TYPE)	accede a	es accedido por(102) (CT_ACS_2)	Portador de información(27) (OT_INFO_CARR)	Unique
Tipo de red(39) (OT_NW_TYPE)	es generalización de	es especialización de(479) (CT_GENERAL_2)	Tipo de red(39) (OT_NW_TYPE)	Unique
Tipo de red(39) (OT_NW_TYPE)	is associated with	is associated with(662) (CT_ARCHIMATE_ASSOCIATION)	Canal de distribución(269) (OT_SALES_CHAN)	Unique
Tipo de red(39) (OT_NW_TYPE)	is associated with	is associated with(662) (CT_ARCHIMATE_ASSOCIATION)	Categoría de conocimiento(230) (OT_KNWLDG_CAT)	Unique
Tipo de red(39) (OT_NW_TYPE)	is associated with	is associated with(662) (CT_ARCHIMATE_ASSOCIATION)	Class(90) (OT_CLS)	Unique
Tipo de red(39) (OT_NW_TYPE)	is associated with	is associated with(662) (CT_ARCHIMATE_ASSOCIATION)	Clúster/Modelo de datos(14) (OT_CLST)	Unique
Tipo de red(39) (OT_NW_TYPE)	is associated with	is associated with(662) (CT_ARCHIMATE_ASSOCIATION)	Contrato(399) (OT_CONTRACT)	Unique



Source Object Type	Relationship Type (active)	Relationship Type (passive)	Target Object Type	Possible Number of Connections
Tipo de red(39) (OT_NW_TYPE)	is associated with	is associated with(662) (CT_ARCHIMATE_ASSOCIATION)	Controlador(400) (OT_DRIVER)	Unique
Tipo de red(39) (OT_NW_TYPE)	is associated with	is associated with(662) (CT_ARCHIMATE_ASSOCIATION)	Emplazamiento(54) (OT_LOC)	Unique
Tipo de red(39) (OT_NW_TYPE)	is associated with	is associated with(662) (CT_ARCHIMATE_ASSOCIATION)	Evaluación(405) (OT_ASSESSMENT)	Unique
Tipo de red(39) (OT_NW_TYPE)	is associated with	is associated with(662) (CT_ARCHIMATE_ASSOCIATION)	Evento(18) (OT_EVT)	Unique
Tipo de red(39) (OT_NW_TYPE)	is associated with	is associated with(662) (CT_ARCHIMATE_ASSOCIATION)	Facultad(293) (OT_IS_FUNC)	Unique
Tipo de red(39) (OT_NW_TYPE)	is associated with	is associated with(662) (CT_ARCHIMATE_ASSOCIATION)	Función(22) (OT_FUNC)	Unique
Tipo de red(39) (OT_NW_TYPE)	is associated with	is associated with(662) (CT_ARCHIMATE_ASSOCIATION)	Grupo(128) (OT_GRP)	Unique
Tipo de red(39) (OT_NW_TYPE)	is associated with	is associated with(662) (CT_ARCHIMATE_ASSOCIATION)	Instancia de evento(143) (OT_EV_INST)	Unique
Tipo de red(39) (OT_NW_TYPE)	is associated with	is associated with(662) (CT_ARCHIMATE_ASSOCIATION)	Necesidad(267) (OT_WANT)	Unique



Source Object Type	Relationship Type (active)	Relationship Type (passive)	Target Object Type	Possible Number of Connections
Tipo de red(39) (OT_NW_TYPE)	is associated with	is associated with(662) (CT_ARCHIMATE_ASSOCIATION)	Objetivo(86) (OT_OBJECTIVE)	Unique
Tipo de red(39) (OT_NW_TYPE)	is associated with	is associated with(662) (CT_ARCHIMATE_ASSOCIATION)	Policy(237) (OT_POLICY)	Unique
Tipo de red(39) (OT_NW_TYPE)	is associated with	is associated with(662) (CT_ARCHIMATE_ASSOCIATION)	Portador de información(27) (OT_INFO_CARR)	Unique
Tipo de red(39) (OT_NW_TYPE)	is associated with	is associated with(662) (CT_ARCHIMATE_ASSOCIATION)	Prestación/Producto(153) (OT_PERF)	Unique
Tipo de red(39) (OT_NW_TYPE)	is associated with	is associated with(662) (CT_ARCHIMATE_ASSOCIATION)	Regla de actividad(360) (OT_BUSINESS_RULE)	Unique
Tipo de red(39) (OT_NW_TYPE)	is associated with	is associated with(662) (CT_ARCHIMATE_ASSOCIATION)	Requisito(387) (OT_REQUIREMENT)	Unique
Tipo de red(39) (OT_NW_TYPE)	is associated with	is associated with(662) (CT_ARCHIMATE_ASSOCIATION)	Rol(78) (OT_PERS_TYPE)	Unique
Tipo de red(39) (OT_NW_TYPE)	is associated with	is associated with(662) (CT_ARCHIMATE_ASSOCIATION)	Tarea(137) (OT_FUNC_INST)	Unique



Source Object Type	Relationship Type (active)	Relationship Type (passive)	Target Object Type	Possible Number of Connections
Tipo de red(39) (OT_NW_TYPE)	is associated with	is associated with(662) (CT_ARCHIMATE_ASSOCIATION)	Tipo de componente de hardware(24) (OT_HW_CMP_TYPE)	Unique
Tipo de red(39) (OT_NW_TYPE)	is associated with	is associated with(662) (CT_ARCHIMATE_ASSOCIATION)	Tipo de conexión de red(81) (OT_NW_LINE_TYPE)	Unique
Tipo de red(39) (OT_NW_TYPE)	is associated with	is associated with(662) (CT_ARCHIMATE_ASSOCIATION)	Tipo de entidad(17) (OT_ENT_TYPE)	Unique
Tipo de red(39) (OT_NW_TYPE)	is associated with	is associated with(662) (CT_ARCHIMATE_ASSOCIATION)	Tipo de función informática(105) (OT_DP_FUNC_TYPE)	Unique
Tipo de red(39) (OT_NW_TYPE)	is associated with	is associated with(662) (CT_ARCHIMATE_ASSOCIATION)	Tipo de nodo de red(40) (OT_NW_NODE_TYPE)	Unique
Tipo de red(39) (OT_NW_TYPE)	is associated with	is associated with(662) (CT_ARCHIMATE_ASSOCIATION)	Tipo de red(39) (OT_NW_TYPE)	Unique
Tipo de red(39) (OT_NW_TYPE)	is associated with	is associated with(662) (CT_ARCHIMATE_ASSOCIATION)	Tipo de servicio(294) (OT_FUNC_CLUSTER)	Unique
Tipo de red(39) (OT_NW_TYPE)	is associated with	is associated with(662) (CT_ARCHIMATE_ASSOCIATION)	Tipo de sistema de aplicación(6) (OT_APPL_SYS_TYPE)	Unique



Source Object Type	Relationship Type (active)	Relationship Type (passive)	Target Object Type	Possible Number of Connections
Tipo de red(39) (OT_NW_TYPE)	is associated with	is associated with(662) (CT_ARCHIMATE_ASSOCIATION)	Término técnico(58) (OT_TECH_TRM)	Unique
Tipo de red(39) (OT_NW_TYPE)	is associated with	is associated with(662) (CT_ARCHIMATE_ASSOCIATION)	Unidad organizativa(43) (OT_ORG_UNIT)	Unique
Tipo de red(39) (OT_NW_TYPE)	is associated with	is associated with(662) (CT_ARCHIMATE_ASSOCIATION)	Vacío(397) (OT_GAP)	Unique
Tipo de red(39) (OT_NW_TYPE)	is composed of	is part of(667) (CT_ARCHIMATE_IS_COMPOSED_OF)	Tipo de red(39) (OT_NW_TYPE)	Unique
Tipo de red(39) (OT_NW_TYPE)	pertenece a	abarca(87) (CT_BELONGS_TO_1)	Elemento de clasificación(232) (OT_STRCT_ELEMENT)	Unique
Tipo de red(39) (OT_NW_TYPE)	realiza	es realizado por(712) (CT_SOA_REALIZES)	Requisito(387) (OT_REQUIREMENT)	Unique
Tipo de red(39) (OT_NW_TYPE)	realiza	es realizado por(712) (CT_SOA_REALIZES)	Tipo de servicio(294) (OT_FUNC_CLUSTER)	Unique
Tipo de red(39) (OT_NW_TYPE)	realizes	is realized by(664) (CT_ARCHIMATE_REALIZES)	Objetivo(86) (OT_OBJECTIVE)	Unique



Source Object Type	Relationship Type (active)	Relationship Type (passive)	Target Object Type	Possible Number of Connections
Tipo de red(39) (OT_NW_TYPE)	realizes	is realized by(664) (CT_ARCHIMATE_REALIZES)	Policy(237) (OT_POLICY)	Unique
Tipo de red(39) (OT_NW_TYPE)	realizes	is realized by(664) (CT_ARCHIMATE_REALIZES)	Regla de actividad(360) (OT_BUSINESS_RULE)	Unique
Tipo de red(39) (OT_NW_TYPE)	realizes	is realized by(664) (CT_ARCHIMATE_REALIZES)	Tipo de conexión de red(81) (OT_NW_LINE_TYPE)	Unique
Tipo de red(39) (OT_NW_TYPE)	uses	is used by(663) (CT_ARCHIMATE_IS_USED_BY)	Class(90) (OT_CLS)	Unique
Tipo de red(39) (OT_NW_TYPE)	uses	is used by(663) (CT_ARCHIMATE_IS_USED_BY)	Tipo de componente de hardware(24) (OT_HW_CMP_TYPE)	Unique
Tipo de red(39) (OT_NW_TYPE)	uses	is used by(663) (CT_ARCHIMATE_IS_USED_BY)	Tipo de servicio(294) (OT_FUNC_CLUSTER)	Unique
Tipo de red(39) (OT_NW_TYPE)	uses	is used by(663) (CT_ARCHIMATE_IS_USED_BY)	Tipo de sistema de aplicación(6) (OT_APPL_SYS_TYPE)	Unique
Tipo de servicio(294) (OT_FUNC_CLUSTER)	abarca	pertenece a(67) (CT_SUBS_1)	Tipo de servicio(294) (OT_FUNC_CLUSTER)	Unique
Tipo de servicio(294) (OT_FUNC_CLUSTER)	accesses	is accessed by(678) (CT_ARCHIMATE_ACCESSES)	Clúster/Modelo de datos(14) (OT_CLST)	Unique



Source Object Type	Relationship Type (active)	Relationship Type (passive)	Target Object Type	Possible Number of Connections
Tipo de servicio(294) (OT_FUNC_CLUSTER)	accesses	is accessed by(678) (CT_ARCHIMATE_ACCESSES)	Contrato(399) (OT_CONTRACT)	Unique
Tipo de servicio(294) (OT_FUNC_CLUSTER)	accesses	is accessed by(678) (CT_ARCHIMATE_ACCESSES)	Portador de información(27) (OT_INFO_CARRIER)	Unique
Tipo de servicio(294) (OT_FUNC_CLUSTER)	accesses	is accessed by(678) (CT_ARCHIMATE_ACCESSES)	Tipo de entidad(17) (OT_ENT_TYPE)	Unique
Tipo de servicio(294) (OT_FUNC_CLUSTER)	accesses	is accessed by(678) (CT_ARCHIMATE_ACCESSES)	Tipo de sistema de aplicación(6) (OT_APPL_SYS_TYPE)	Unique
Tipo de servicio(294) (OT_FUNC_CLUSTER)	accesses	is accessed by(678) (CT_ARCHIMATE_ACCESSES)	Término técnico(58) (OT_TECH_TRM)	Unique
Tipo de servicio(294) (OT_FUNC_CLUSTER)	apoya	es apoyado por(221) (CT_CAN_SUPP_1)	Función(22) (OT_FUNC)	Unique
Tipo de servicio(294) (OT_FUNC_CLUSTER)	crea	es generado por(44) (CT_CRT_1)	Evento(18) (OT_EVT)	Unique
Tipo de servicio(294) (OT_FUNC_CLUSTER)	emplea	es empleado por(60) (CT_USE_1)	Class(90) (OT_CLS)	Unique



Source Object Type	Relationship Type (active)	Relationship Type (passive)	Target Object Type	Possible Number of Connections
Tipo de servicio(294) (OT_FUNC_CLUSTER)	es generalización de	es especialización de(479) (CT_GENERAL_2)	Tipo de servicio(294) (OT_FUNC_CLUSTER)	Unique
Tipo de servicio(294) (OT_FUNC_CLUSTER)	es predecesor de	sigue a(118) (CT_IS_PREDEC_OF_1)	Tipo de servicio(294) (OT_FUNC_CLUSTER)	Unique
Tipo de servicio(294) (OT_FUNC_CLUSTER)	exchanges information with	exchanges information with(668) (CT_ARCHIMATE_EXCHNG_INFO)	Función(22) (OT_FUNC)	Unique
Tipo de servicio(294) (OT_FUNC_CLUSTER)	exchanges information with	exchanges information with(668) (CT_ARCHIMATE_EXCHNG_INFO)	Regla(50) (OT_RULE)	Unique
Tipo de servicio(294) (OT_FUNC_CLUSTER)	exchanges information with	exchanges information with(668) (CT_ARCHIMATE_EXCHNG_INFO)	Tipo de función informática(105) (OT_DP_FUNC_TYPE)	Unique
Tipo de servicio(294) (OT_FUNC_CLUSTER)	exchanges information with	exchanges information with(668) (CT_ARCHIMATE_EXCHNG_INFO)	Tipo de servicio(294) (OT_FUNC_CLUSTER)	Unique
Tipo de servicio(294) (OT_FUNC_CLUSTER)	exchanges information with	exchanges information with(668) (CT_ARCHIMATE_EXCHNG_INFO)	Tipo de sistema de aplicación(6) (OT_APPL_SYS_TYPE)	Unique



Source Object Type	Relationship Type (active)	Relationship Type (passive)	Target Object Type	Possible Number of Connections
Tipo de servicio(294) (OT_FUNC_CLUSTER)	is associated with	is associated with(662) (CT_ARCHIMATE_ASSOCIATION)	Canal de distribución(269) (OT_SALES_CHANNEL)	Unique
Tipo de servicio(294) (OT_FUNC_CLUSTER)	is associated with	is associated with(662) (CT_ARCHIMATE_ASSOCIATION)	Categoría de conocimiento(230) (OT_KNWLDG_CATEGORY)	Unique
Tipo de servicio(294) (OT_FUNC_CLUSTER)	is associated with	is associated with(662) (CT_ARCHIMATE_ASSOCIATION)	Class(90) (OT_CLS)	Unique
Tipo de servicio(294) (OT_FUNC_CLUSTER)	is associated with	is associated with(662) (CT_ARCHIMATE_ASSOCIATION)	Clúster/Modelo de datos(14) (OT_CLST)	Unique
Tipo de servicio(294) (OT_FUNC_CLUSTER)	is associated with	is associated with(662) (CT_ARCHIMATE_ASSOCIATION)	Contrato(399) (OT_CONTRACT)	Unique
Tipo de servicio(294) (OT_FUNC_CLUSTER)	is associated with	is associated with(662) (CT_ARCHIMATE_ASSOCIATION)	Controlador(400) (OT_DRIVER)	Unique
Tipo de servicio(294) (OT_FUNC_CLUSTER)	is associated with	is associated with(662) (CT_ARCHIMATE_ASSOCIATION)	Emplazamiento(54) (OT_LOC)	Unique
Tipo de servicio(294) (OT_FUNC_CLUSTER)	is associated with	is associated with(662) (CT_ARCHIMATE_ASSOCIATION)	Evaluación(405) (OT_ASSESSMENT)	Unique



Source Object Type	Relationship Type (active)	Relationship Type (passive)	Target Object Type	Possible Number of Connections
Tipo de servicio(294) (OT_FUNC_CLUSTER)	is associated with	is associated with(662) (CT_ARCHIMATE_ASSOCIATION)	Evento(18) (OT_EVT)	Unique
Tipo de servicio(294) (OT_FUNC_CLUSTER)	is associated with	is associated with(662) (CT_ARCHIMATE_ASSOCIATION)	Facultad(293) (OT_IS_FUNC)	Unique
Tipo de servicio(294) (OT_FUNC_CLUSTER)	is associated with	is associated with(662) (CT_ARCHIMATE_ASSOCIATION)	Función(22) (OT_FUNC)	Unique
Tipo de servicio(294) (OT_FUNC_CLUSTER)	is associated with	is associated with(662) (CT_ARCHIMATE_ASSOCIATION)	Grupo(128) (OT_GRP)	Unique
Tipo de servicio(294) (OT_FUNC_CLUSTER)	is associated with	is associated with(662) (CT_ARCHIMATE_ASSOCIATION)	Instancia de evento(143) (OT_EV_INST)	Unique
Tipo de servicio(294) (OT_FUNC_CLUSTER)	is associated with	is associated with(662) (CT_ARCHIMATE_ASSOCIATION)	Necesidad(267) (OT_WANT)	Unique
Tipo de servicio(294) (OT_FUNC_CLUSTER)	is associated with	is associated with(662) (CT_ARCHIMATE_ASSOCIATION)	Objetivo(86) (OT_OBJECTIVE)	Unique
Tipo de servicio(294) (OT_FUNC_CLUSTER)	is associated with	is associated with(662) (CT_ARCHIMATE_ASSOCIATION)	Policy(237) (OT_POLICY)	Unique
Tipo de servicio(294) (OT_FUNC_CLUSTER)	is associated with	is associated with(662) (CT_ARCHIMATE_ASSOCIATION)	Portador de información(27) (OT_INFO_CARR)	Unique



Source Object Type	Relationship Type (active)	Relationship Type (passive)	Target Object Type	Possible Number of Connections
Tipo de servicio(294) (OT_FUNC_CLUSTER)	is associated with	is associated with(662) (CT_ARCHIMATE_ASSOCIATION)	Prestación/Producto(153) (OT_PERF)	Unique
Tipo de servicio(294) (OT_FUNC_CLUSTER)	is associated with	is associated with(662) (CT_ARCHIMATE_ASSOCIATION)	Regla de actividad(360) (OT_BUSINESS_RULE)	Unique
Tipo de servicio(294) (OT_FUNC_CLUSTER)	is associated with	is associated with(662) (CT_ARCHIMATE_ASSOCIATION)	Requisito(387) (OT_REQUIREMENT)	Unique
Tipo de servicio(294) (OT_FUNC_CLUSTER)	is associated with	is associated with(662) (CT_ARCHIMATE_ASSOCIATION)	Rol(78) (OT_PERS_TYPE)	Unique
Tipo de servicio(294) (OT_FUNC_CLUSTER)	is associated with	is associated with(662) (CT_ARCHIMATE_ASSOCIATION)	Tarea(137) (OT_FUNC_INST)	Unique
Tipo de servicio(294) (OT_FUNC_CLUSTER)	is associated with	is associated with(662) (CT_ARCHIMATE_ASSOCIATION)	Tipo de componente de hardware(24) (OT_HW_CMP_TYPE)	Unique
Tipo de servicio(294) (OT_FUNC_CLUSTER)	is associated with	is associated with(662) (CT_ARCHIMATE_ASSOCIATION)	Tipo de conexión de red(81) (OT_NW_LINE_TYPE)	Unique
Tipo de servicio(294) (OT_FUNC_CLUSTER)	is associated with	is associated with(662) (CT_ARCHIMATE_ASSOCIATION)	Tipo de entidad(17) (OT_ENT_TYPE)	Unique



Source Object Type	Relationship Type (active)	Relationship Type (passive)	Target Object Type	Possible Number of Connections
Tipo de servicio(294) (OT_FUNC_CLUSTER)	is associated with	is associated with(662) (CT_ARCHIMATE_ASSOCIATION)	Tipo de función informática(105) (OT_DP_FUNC_TYPE)	Unique
Tipo de servicio(294) (OT_FUNC_CLUSTER)	is associated with	is associated with(662) (CT_ARCHIMATE_ASSOCIATION)	Tipo de nodo de red(40) (OT_NW_NODE_TYPE)	Unique
Tipo de servicio(294) (OT_FUNC_CLUSTER)	is associated with	is associated with(662) (CT_ARCHIMATE_ASSOCIATION)	Tipo de red(39) (OT_NW_TYPE)	Unique
Tipo de servicio(294) (OT_FUNC_CLUSTER)	is associated with	is associated with(662) (CT_ARCHIMATE_ASSOCIATION)	Tipo de servicio(294) (OT_FUNC_CLUSTER)	Unique
Tipo de servicio(294) (OT_FUNC_CLUSTER)	is associated with	is associated with(662) (CT_ARCHIMATE_ASSOCIATION)	Tipo de sistema de aplicación(6) (OT_APPL_SYS_TYPE)	Unique
Tipo de servicio(294) (OT_FUNC_CLUSTER)	is associated with	is associated with(662) (CT_ARCHIMATE_ASSOCIATION)	Término técnico(58) (OT_TECH_TRM)	Unique
Tipo de servicio(294) (OT_FUNC_CLUSTER)	is associated with	is associated with(662) (CT_ARCHIMATE_ASSOCIATION)	Unidad organizativa(43) (OT_ORG_UNIT)	Unique
Tipo de servicio(294) (OT_FUNC_CLUSTER)	is associated with	is associated with(662) (CT_ARCHIMATE_ASSOCIATION)	Vacío(397) (OT_GAP)	Unique
Tipo de servicio(294) (OT_FUNC_CLUSTER)	is composed of	is part of(667) (CT_ARCHIMATE_IS_COMPOSED_OF)	Tipo de servicio(294) (OT_FUNC_CLUSTER)	Unique



Source Object Type	Relationship Type (active)	Relationship Type (passive)	Target Object Type	Possible Number of Connections
Tipo de servicio(294) (OT_FUNC_CLUSTER)	pertenece a	abarca(87) (CT_BELONGS_TO_1)	Elemento de clasificación(232) (OT_STRUCT_ELEMENT)	Unique
Tipo de servicio(294) (OT_FUNC_CLUSTER)	puede encontrarse en	puede ser emplazamiento de(165) (CT_CAN_BE_LOCATED)	Emplazamiento(54) (OT_LOCATION)	Unique
Tipo de servicio(294) (OT_FUNC_CLUSTER)	realiza	es realizado por(712) (CT_SOFTWARE_REALIZES)	Requisito(387) (OT_REQUIREMENT)	Unique
Tipo de servicio(294) (OT_FUNC_CLUSTER)	realizes	is realized by(664) (CT_ARCHIMATE_REALIZES)	Objetivo(86) (OT_OBJECTIVE)	Unique
Tipo de servicio(294) (OT_FUNC_CLUSTER)	realizes	is realized by(664) (CT_ARCHIMATE_REALIZES)	Policy(237) (OT_POLICY)	Unique
Tipo de servicio(294) (OT_FUNC_CLUSTER)	realizes	is realized by(664) (CT_ARCHIMATE_REALIZES)	Regla de actividad(360) (OT_BUSINESS_RULE)	Unique
Tipo de servicio(294) (OT_FUNC_CLUSTER)	triggers	is triggered by(677) (CT_ARCHIMATE_TRIGGERS)	Función(22) (OT_FUNCTION)	Unique
Tipo de servicio(294) (OT_FUNC_CLUSTER)	triggers	is triggered by(677) (CT_ARCHIMATE_TRIGGERS)	Regla(50) (OT_RULE)	Unique



Source Object Type	Relationship Type (active)	Relationship Type (passive)	Target Object Type	Possible Number of Connections
Tipo de servicio(294) (OT_FUNC_CLUSTER)	triggers	is triggered by(677) (CT_ARCHIMATE_TRIGGERS)	Tipo de función informática(105) (OT_DP_FUNC_TYPE)	Unique
Tipo de servicio(294) (OT_FUNC_CLUSTER)	uses	is used by(663) (CT_ARCHIMATE_IS_USED_BY)	Canal de distribución(269) (OT_SALES_CHANNEL)	Unique
Tipo de servicio(294) (OT_FUNC_CLUSTER)	uses	is used by(663) (CT_ARCHIMATE_IS_USED_BY)	Función(22) (OT_FUNC)	Unique
Tipo de servicio(294) (OT_FUNC_CLUSTER)	uses	is used by(663) (CT_ARCHIMATE_IS_USED_BY)	Grupo(128) (OT_GRP)	Unique
Tipo de servicio(294) (OT_FUNC_CLUSTER)	uses	is used by(663) (CT_ARCHIMATE_IS_USED_BY)	Portador de información(27) (OT_INFO_CARRIER)	Unique
Tipo de servicio(294) (OT_FUNC_CLUSTER)	uses	is used by(663) (CT_ARCHIMATE_IS_USED_BY)	Prestación/Producto(153) (OT_PERF)	Unique
Tipo de servicio(294) (OT_FUNC_CLUSTER)	uses	is used by(663) (CT_ARCHIMATE_IS_USED_BY)	Rol(78) (OT_PERS_TYPE)	Unique
Tipo de servicio(294) (OT_FUNC_CLUSTER)	uses	is used by(663) (CT_ARCHIMATE_IS_USED_BY)	Tipo de componente de hardware(24) (OT_HW_COMPONENT_TYPE)	Unique



Source Object Type	Relationship Type (active)	Relationship Type (passive)	Target Object Type	Possible Number of Connections
Tipo de servicio(294) (OT_FUNC_CLUSTER)	uses	is used by(663) (CT_ARCHIMATE_IS_USED_BY)	Tipo de función informática(105) (OT_DP_FUNC_TYPE)	Unique
Tipo de servicio(294) (OT_FUNC_CLUSTER)	uses	is used by(663) (CT_ARCHIMATE_IS_USED_BY)	Tipo de nodo de red(40) (OT_NW_NODE_TYPE)	Unique
Tipo de servicio(294) (OT_FUNC_CLUSTER)	uses	is used by(663) (CT_ARCHIMATE_IS_USED_BY)	Tipo de servicio(294) (OT_FUNC_CLUSTER)	Unique
Tipo de servicio(294) (OT_FUNC_CLUSTER)	uses	is used by(663) (CT_ARCHIMATE_IS_USED_BY)	Tipo de sistema de aplicación(6) (OT_APPL_SYS_TYPE)	Unique
Tipo de servicio(294) (OT_FUNC_CLUSTER)	uses	is used by(663) (CT_ARCHIMATE_IS_USED_BY)	Unidad organizativa(43) (OT_ORG_UNIT)	Unique
Tipo de sistema de aplicación(6) (OT_APPL_SYS_TYPE)	abarca	pertenece a(155) (CT_CAN_SUBS_2)	Tipo de sistema de aplicación(6) (OT_APPL_SYS_TYPE)	Unique
Tipo de sistema de aplicación(6) (OT_APPL_SYS_TYPE)	accesses	is accessed by(678) (CT_ARCHIMATE_ACCESSES)	Clúster/Modelo de datos(14) (OT_CLST)	Unique
Tipo de sistema de aplicación(6) (OT_APPL_SYS_TYPE)	accesses	is accessed by(678) (CT_ARCHIMATE_ACCESSES)	Contrato(399) (OT_CONTRACT)	Unique
Tipo de sistema de aplicación(6) (OT_APPL_SYS_TYPE)	accesses	is accessed by(678) (CT_ARCHIMATE_ACCESSES)	Portador de información(27) (OT_INFO_CARR)	Unique



Source Object Type	Relationship Type (active)	Relationship Type (passive)	Target Object Type	Possible Number of Connections
Tipo de sistema de aplicación(6) (OT_APPL_SYS_TYPE)	accesses	is accessed by(678) (CT_ARCHIMATE_ACCESSES)	Tipo de entidad(17) (OT_ENT_TYPE)	Unique
Tipo de sistema de aplicación(6) (OT_APPL_SYS_TYPE)	accesses	is accessed by(678) (CT_ARCHIMATE_ACCESSES)	Tipo de servicio(294) (OT_FUNC_CLUSTER)	Unique
Tipo de sistema de aplicación(6) (OT_APPL_SYS_TYPE)	accesses	is accessed by(678) (CT_ARCHIMATE_ACCESSES)	Término técnico(58) (OT_TECH_TRM)	Unique
Tipo de sistema de aplicación(6) (OT_APPL_SYS_TYPE)	aggregates	is aggregated by(673) (CT_ARCHIMATE_AGGREGATES)	Class(90) (OT_CLS)	Unique
Tipo de sistema de aplicación(6) (OT_APPL_SYS_TYPE)	aggregates	is aggregated by(673) (CT_ARCHIMATE_AGGREGATES)	Tipo de componente de hardware(24) (OT_HW_CMP_TYPE)	Unique
Tipo de sistema de aplicación(6) (OT_APPL_SYS_TYPE)	aggregates	is aggregated by(673) (CT_ARCHIMATE_AGGREGATES)	Tipo de nodo de red(40) (OT_NW_NODE_TYPE)	Unique
Tipo de sistema de aplicación(6) (OT_APPL_SYS_TYPE)	apoya	es apoyado por(221) (CT_CAN_SUPP_1)	Función(22) (OT_FUNC)	Unique
Tipo de sistema de aplicación(6) (OT_APPL_SYS_TYPE)	apoya	es apoyado por(221) (CT_CAN_SUPP_1)	Prestación/Producto(153) (OT_PERF)	Unique



Source Object Type	Relationship Type (active)	Relationship Type (passive)	Target Object Type	Possible Number of Connections
Tipo de sistema de aplicación(6) (OT_APPL_SYS_TYPE)	apoya	es apoyado por(221) (CT_CAN_SUPP_1)	Tipo de servicio(294) (OT_FUNC_CLUSTER)	Unique
Tipo de sistema de aplicación(6) (OT_APPL_SYS_TYPE)	crea	es generado por(44) (CT_CRT_1)	Evento(18) (OT_EVT)	Unique
Tipo de sistema de aplicación(6) (OT_APPL_SYS_TYPE)	emplea	es empleado por(60) (CT_USE_1)	Canal de distribución(269) (OT_SALES_CHANNEL)	Unique
Tipo de sistema de aplicación(6) (OT_APPL_SYS_TYPE)	emplea	es empleado por(60) (CT_USE_1)	Class(90) (OT_CLS)	Unique
Tipo de sistema de aplicación(6) (OT_APPL_SYS_TYPE)	emplea	es empleado por(60) (CT_USE_1)	Función(22) (OT_FUNC)	Unique
Tipo de sistema de aplicación(6) (OT_APPL_SYS_TYPE)	emplea	es empleado por(60) (CT_USE_1)	Portador de información(27) (OT_INFO_CARRIER)	Unique
Tipo de sistema de aplicación(6) (OT_APPL_SYS_TYPE)	emplea	es empleado por(60) (CT_USE_1)	Prestación/Producto(153) (OT_PERF)	Unique
Tipo de sistema de aplicación(6) (OT_APPL_SYS_TYPE)	emplea	es empleado por(60) (CT_USE_1)	Tipo de sistema de aplicación(6) (OT_APPL_SYS_TYPE)	Unique



Source Object Type	Relationship Type (active)	Relationship Type (passive)	Target Object Type	Possible Number of Connections
Tipo de sistema de aplicación(6) (OT_APPL_SYS_TYPE)	envía datos a	recibe datos de(502) (CT_SENDS_3)	Class(90) (OT_CLS)	Unique
Tipo de sistema de aplicación(6) (OT_APPL_SYS_TYPE)	envía datos a	recibe datos de(502) (CT_SENDS_3)	Tipo de sistema de aplicación(6) (OT_APPL_SYS_TYPE)	Unique
Tipo de sistema de aplicación(6) (OT_APPL_SYS_TYPE)	es generalización de	es especialización de(479) (CT_GENERAL_2)	Tipo de componente de hardware(24) (OT_HW_CMP_TYPE)	Unique
Tipo de sistema de aplicación(6) (OT_APPL_SYS_TYPE)	es generalización de	es especialización de(479) (CT_GENERAL_2)	Tipo de nodo de red(40) (OT_NW_NODE_TYPE)	Unique
Tipo de sistema de aplicación(6) (OT_APPL_SYS_TYPE)	es predecesor de	sigue a(118) (CT_IS_PREDEC_OF_1)	Tipo de función informática(105) (OT_DP_FUNC_TYPE)	Unique
Tipo de sistema de aplicación(6) (OT_APPL_SYS_TYPE)	es predecesor de	sigue a(118) (CT_IS_PREDEC_OF_1)	Tipo de sistema de aplicación(6) (OT_APPL_SYS_TYPE)	Unique
Tipo de sistema de aplicación(6) (OT_APPL_SYS_TYPE)	exchanges information with	exchanges information with(668) (CT_ARCHIMATE_EXCHNG_INFO)	Canal de distribución(269) (OT_SALES_CHANNEL)	Unique
Tipo de sistema de aplicación(6) (OT_APPL_SYS_TYPE)	exchanges information with	exchanges information with(668) (CT_ARCHIMATE_EXCHNG_INFO)	Función(22) (OT_FUNC)	Unique



Source Object Type	Relationship Type (active)	Relationship Type (passive)	Target Object Type	Possible Number of Connections
Tipo de sistema de aplicación(6) (OT_APPL_SYS_TYPE)	exchanges information with	exchanges information with(668) (CT_ARCHIMATE_EXCHNG_INFO)	Grupo(128) (OT_GRP)	Unique
Tipo de sistema de aplicación(6) (OT_APPL_SYS_TYPE)	exchanges information with	exchanges information with(668) (CT_ARCHIMATE_EXCHNG_INFO)	Regla(50) (OT_RULE)	Unique
Tipo de sistema de aplicación(6) (OT_APPL_SYS_TYPE)	exchanges information with	exchanges information with(668) (CT_ARCHIMATE_EXCHNG_INFO)	Rol(78) (OT_PERS_TYPE)	Unique
Tipo de sistema de aplicación(6) (OT_APPL_SYS_TYPE)	exchanges information with	exchanges information with(668) (CT_ARCHIMATE_EXCHNG_INFO)	Tipo de componente de hardware(24) (OT_HW_CMP_TYPE)	Unique
Tipo de sistema de aplicación(6) (OT_APPL_SYS_TYPE)	exchanges information with	exchanges information with(668) (CT_ARCHIMATE_EXCHNG_INFO)	Tipo de función informática(105) (OT_DP_FUNC_TYPE)	Unique
Tipo de sistema de aplicación(6) (OT_APPL_SYS_TYPE)	exchanges information with	exchanges information with(668) (CT_ARCHIMATE_EXCHNG_INFO)	Tipo de nodo de red(40) (OT_NW_NODE_TYPE)	Unique
Tipo de sistema de aplicación(6) (OT_APPL_SYS_TYPE)	exchanges information with	exchanges information with(668) (CT_ARCHIMATE_EXCHNG_INFO)	Unidad organizativa(43) (OT_ORG_UNIT)	Unique



Source Object Type	Relationship Type (active)	Relationship Type (passive)	Target Object Type	Possible Number of Connections
Tipo de sistema de aplicación(6) (OT_APPL_SYS_TYPE)	generalizes	specializes(415) (CT_GENERAL)	Tipo de sistema de aplicación(6) (OT_APPL_SYS_TYPE)	Unique
Tipo de sistema de aplicación(6) (OT_APPL_SYS_TYPE)	is assigned to	has assignment(669) (CT_ARCHIMATE_IS_ASSIGNED_TO)	Evento(18) (OT_EVT)	Unique
Tipo de sistema de aplicación(6) (OT_APPL_SYS_TYPE)	is assigned to	has assignment(669) (CT_ARCHIMATE_IS_ASSIGNED_TO)	Función(22) (OT_FUNC)	Unique
Tipo de sistema de aplicación(6) (OT_APPL_SYS_TYPE)	is assigned to	has assignment(669) (CT_ARCHIMATE_IS_ASSIGNED_TO)	Portador de información(27) (OT_INFO_CARR)	Unique
Tipo de sistema de aplicación(6) (OT_APPL_SYS_TYPE)	is assigned to	has assignment(669) (CT_ARCHIMATE_IS_ASSIGNED_TO)	Tipo de conexión de red(81) (OT_NW_LINE_TYPE)	Unique
Tipo de sistema de aplicación(6) (OT_APPL_SYS_TYPE)	is assigned to	has assignment(669) (CT_ARCHIMATE_IS_ASSIGNED_TO)	Tipo de función informática(105) (OT_DP_FUNC_TYPE)	Unique



Source Object Type	Relationship Type (active)	Relationship Type (passive)	Target Object Type	Possible Number of Connections
Tipo de sistema de aplicación(6) (OT_APPL_SYS_TYPE)	is assigned to	has assignment(669) (CT_ARCHIMATE_IS_ASSIGNED_TO)	Tipo de nodo de red(40) (OT_NW_NODE_TYPE)	Unique
Tipo de sistema de aplicación(6) (OT_APPL_SYS_TYPE)	is assigned to	has assignment(669) (CT_ARCHIMATE_IS_ASSIGNED_TO)	Tipo de red(39) (OT_NW_TYPE)	Unique
Tipo de sistema de aplicación(6) (OT_APPL_SYS_TYPE)	is assigned to	has assignment(669) (CT_ARCHIMATE_IS_ASSIGNED_TO)	Tipo de servicio(294) (OT_FUNC_CLUSTER)	Unique
Tipo de sistema de aplicación(6) (OT_APPL_SYS_TYPE)	is assigned to	has assignment(669) (CT_ARCHIMATE_IS_ASSIGNED_TO)	Tipo de sistema de aplicación(6) (OT_APPL_SYS_TYPE)	Unique
Tipo de sistema de aplicación(6) (OT_APPL_SYS_TYPE)	is associated with	is associated with(662) (CT_ARCHIMATE_ASSOCIATION)	Canal de distribución(269) (OT_SALES_CHANNEL)	Unique
Tipo de sistema de aplicación(6) (OT_APPL_SYS_TYPE)	is associated with	is associated with(662) (CT_ARCHIMATE_ASSOCIATION)	Categoría de conocimiento(230) (OT_KNWLDG_CATEGORY)	Unique



Source Object Type	Relationship Type (active)	Relationship Type (passive)	Target Object Type	Possible Number of Connections
Tipo de sistema de aplicación(6) (OT_APPL_SYS_TYPE)	is associated with	is associated with(662) (CT_ARCHIMATE_ASSOCIATION)	Class(90) (OT_CLS)	Unique
Tipo de sistema de aplicación(6) (OT_APPL_SYS_TYPE)	is associated with	is associated with(662) (CT_ARCHIMATE_ASSOCIATION)	Clúster/Modelo de datos(14) (OT_CLST)	Unique
Tipo de sistema de aplicación(6) (OT_APPL_SYS_TYPE)	is associated with	is associated with(662) (CT_ARCHIMATE_ASSOCIATION)	Contrato(399) (OT_CONTRACT)	Unique
Tipo de sistema de aplicación(6) (OT_APPL_SYS_TYPE)	is associated with	is associated with(662) (CT_ARCHIMATE_ASSOCIATION)	Controlador(400) (OT_DRIVER)	Unique
Tipo de sistema de aplicación(6) (OT_APPL_SYS_TYPE)	is associated with	is associated with(662) (CT_ARCHIMATE_ASSOCIATION)	Emplazamiento(54) (OT_LOC)	Unique
Tipo de sistema de aplicación(6) (OT_APPL_SYS_TYPE)	is associated with	is associated with(662) (CT_ARCHIMATE_ASSOCIATION)	Evaluación(405) (OT_ASSESSMENT)	Unique
Tipo de sistema de aplicación(6) (OT_APPL_SYS_TYPE)	is associated with	is associated with(662) (CT_ARCHIMATE_ASSOCIATION)	Evento(18) (OT_EVT)	Unique
Tipo de sistema de aplicación(6) (OT_APPL_SYS_TYPE)	is associated with	is associated with(662) (CT_ARCHIMATE_ASSOCIATION)	Facultad(293) (OT_IS_FUNC)	Unique
Tipo de sistema de aplicación(6) (OT_APPL_SYS_TYPE)	is associated with	is associated with(662) (CT_ARCHIMATE_ASSOCIATION)	Función(22) (OT_FUNC)	Unique



Source Object Type	Relationship Type (active)	Relationship Type (passive)	Target Object Type	Possible Number of Connections
Tipo de sistema de aplicación(6) (OT_APPL_SYS_TYPE)	is associated with	is associated with(662) (CT_ARCHIMATE_ASSOCIATION)	Grupo(128) (OT_GRP)	Unique
Tipo de sistema de aplicación(6) (OT_APPL_SYS_TYPE)	is associated with	is associated with(662) (CT_ARCHIMATE_ASSOCIATION)	Instancia de evento(143) (OT_EV_INST)	Unique
Tipo de sistema de aplicación(6) (OT_APPL_SYS_TYPE)	is associated with	is associated with(662) (CT_ARCHIMATE_ASSOCIATION)	Necesidad(267) (OT_WANT)	Unique
Tipo de sistema de aplicación(6) (OT_APPL_SYS_TYPE)	is associated with	is associated with(662) (CT_ARCHIMATE_ASSOCIATION)	Objetivo(86) (OT_OBJECTIVE)	Unique
Tipo de sistema de aplicación(6) (OT_APPL_SYS_TYPE)	is associated with	is associated with(662) (CT_ARCHIMATE_ASSOCIATION)	Policy(237) (OT_POLICY)	Unique
Tipo de sistema de aplicación(6) (OT_APPL_SYS_TYPE)	is associated with	is associated with(662) (CT_ARCHIMATE_ASSOCIATION)	Portador de información(27) (OT_INFO_CARR)	Unique
Tipo de sistema de aplicación(6) (OT_APPL_SYS_TYPE)	is associated with	is associated with(662) (CT_ARCHIMATE_ASSOCIATION)	Prestación/Producto(153) (OT_PERF)	Unique
Tipo de sistema de aplicación(6) (OT_APPL_SYS_TYPE)	is associated with	is associated with(662) (CT_ARCHIMATE_ASSOCIATION)	Regla de actividad(360) (OT_BUSINESS_RULE)	Unique
Tipo de sistema de aplicación(6) (OT_APPL_SYS_TYPE)	is associated with	is associated with(662) (CT_ARCHIMATE_ASSOCIATION)	Requisito(387) (OT_REQUIREMENT)	Unique



Source Object Type	Relationship Type (active)	Relationship Type (passive)	Target Object Type	Possible Number of Connections
Tipo de sistema de aplicación(6) (OT_APPL_SYS_TYPE)	is associated with	is associated with(662) (CT_ARCHIMATE_ASSOCIATION)	Rol(78) (OT_PERS_TYPE)	Unique
Tipo de sistema de aplicación(6) (OT_APPL_SYS_TYPE)	is associated with	is associated with(662) (CT_ARCHIMATE_ASSOCIATION)	Tarea(137) (OT_FUNC_INST)	Unique
Tipo de sistema de aplicación(6) (OT_APPL_SYS_TYPE)	is associated with	is associated with(662) (CT_ARCHIMATE_ASSOCIATION)	Tipo de componente de hardware(24) (OT_HW_CMP_TYPE)	Unique
Tipo de sistema de aplicación(6) (OT_APPL_SYS_TYPE)	is associated with	is associated with(662) (CT_ARCHIMATE_ASSOCIATION)	Tipo de conexión de red(81) (OT_NW_LINE_TYPE)	Unique
Tipo de sistema de aplicación(6) (OT_APPL_SYS_TYPE)	is associated with	is associated with(662) (CT_ARCHIMATE_ASSOCIATION)	Tipo de entidad(17) (OT_ENT_TYPE)	Unique
Tipo de sistema de aplicación(6) (OT_APPL_SYS_TYPE)	is associated with	is associated with(662) (CT_ARCHIMATE_ASSOCIATION)	Tipo de función informática(105) (OT_DP_FUNC_TYPE)	Unique
Tipo de sistema de aplicación(6) (OT_APPL_SYS_TYPE)	is associated with	is associated with(662) (CT_ARCHIMATE_ASSOCIATION)	Tipo de nodo de red(40) (OT_NW_NODE_TYPE)	Unique
Tipo de sistema de aplicación(6) (OT_APPL_SYS_TYPE)	is associated with	is associated with(662) (CT_ARCHIMATE_ASSOCIATION)	Tipo de red(39) (OT_NW_TYPE)	Unique



Source Object Type	Relationship Type (active)	Relationship Type (passive)	Target Object Type	Possible Number of Connections
Tipo de sistema de aplicación(6) (OT_APPL_SYS_TYPE)	is associated with	is associated with(662) (CT_ARCHIMATE_ASSOCIATION)	Tipo de servicio(294) (OT_FUNC_CLUSTER)	Unique
Tipo de sistema de aplicación(6) (OT_APPL_SYS_TYPE)	is associated with	is associated with(662) (CT_ARCHIMATE_ASSOCIATION)	Tipo de sistema de aplicación(6) (OT_APPL_SYS_TYPE)	Unique
Tipo de sistema de aplicación(6) (OT_APPL_SYS_TYPE)	is associated with	is associated with(662) (CT_ARCHIMATE_ASSOCIATION)	Término técnico(58) (OT_TECH_TRM)	Unique
Tipo de sistema de aplicación(6) (OT_APPL_SYS_TYPE)	is associated with	is associated with(662) (CT_ARCHIMATE_ASSOCIATION)	Unidad organizativa(43) (OT_ORG_UNIT)	Unique
Tipo de sistema de aplicación(6) (OT_APPL_SYS_TYPE)	is associated with	is associated with(662) (CT_ARCHIMATE_ASSOCIATION)	Vacío(397) (OT_GAP)	Unique
Tipo de sistema de aplicación(6) (OT_APPL_SYS_TYPE)	is composed of	is part of(667) (CT_ARCHIMATE_IS_COMPOSED_OF)	Class(90) (OT_CLS)	Unique
Tipo de sistema de aplicación(6) (OT_APPL_SYS_TYPE)	is composed of	is part of(667) (CT_ARCHIMATE_IS_COMPOSED_OF)	Tipo de componente de hardware(24) (OT_HW_CMP_TYPE)	Unique
Tipo de sistema de aplicación(6) (OT_APPL_SYS_TYPE)	is composed of	is part of(667) (CT_ARCHIMATE_IS_COMPOSED_OF)	Tipo de nodo de red(40) (OT_NW_NODE_TYPE)	Unique



Source Object Type	Relationship Type (active)	Relationship Type (passive)	Target Object Type	Possible Number of Connections
Tipo de sistema de aplicación(6) (OT_APPL_SYS_TYPE)	is composed of	is part of(667) (CT_ARCHIMATE_IS_COMPOSED_OF)	Tipo de sistema de aplicación(6) (OT_APPL_SYS_TYPE)	Unique
Tipo de sistema de aplicación(6) (OT_APPL_SYS_TYPE)	llama	es llamado por(455) (CT_CALLS_1)	Tipo de función informática(105) (OT_DP_FUNC_TYPE)	Unique
Tipo de sistema de aplicación(6) (OT_APPL_SYS_TYPE)	llama	es llamado por(455) (CT_CALLS_1)	Tipo de sistema de aplicación(6) (OT_APPL_SYS_TYPE)	Unique
Tipo de sistema de aplicación(6) (OT_APPL_SYS_TYPE)	lleva a	está asignado(116) (CT_LEADS_TO_1)	Regla(50) (OT_RULE)	Unique
Tipo de sistema de aplicación(6) (OT_APPL_SYS_TYPE)	pertenece a	abarca(87) (CT_BELONGS_TO_1)	Elemento de clasificación(232) (OT_STRCT_ELEMENT)	Unique
Tipo de sistema de aplicación(6) (OT_APPL_SYS_TYPE)	puede ejecutarse en	puede ser plataforma para(158) (CT_CAN_RUN_ON)	Tipo de componente de hardware(24) (OT_HW_CMP_TYPE)	Unique
Tipo de sistema de aplicación(6) (OT_APPL_SYS_TYPE)	puede encontrarse en	puede ser emplazamiento de(165) (CT_CAN_BE_LOCATED)	Emplazamiento(54) (OT_LOC)	Unique
Tipo de sistema de aplicación(6) (OT_APPL_SYS_TYPE)	puede utilizar	puede ser empleado por(125) (CT_CAN_USE_1)	Class(90) (OT_CLS)	Unique



Source Object Type	Relationship Type (active)	Relationship Type (passive)	Target Object Type	Possible Number of Connections
Tipo de sistema de aplicación(6) (OT_APPL_SYS_TYPE)	puede utilizar	puede ser empleado por(125) (CT_CAN_USE_1)	Portador de información(27) (OT_INFO_CARR)	Unique
Tipo de sistema de aplicación(6) (OT_APPL_SYS_TYPE)	puede utilizar	puede ser empleado por(125) (CT_CAN_USE_1)	Tipo de entidad(17) (OT_ENT_TYPE)	Unique
Tipo de sistema de aplicación(6) (OT_APPL_SYS_TYPE)	realiza	es realizado por(712) (CT_SOA_REALIZES)	Regla de actividad(360) (OT_BUSINESS_RULE)	Unique
Tipo de sistema de aplicación(6) (OT_APPL_SYS_TYPE)	realiza	es realizado por(712) (CT_SOA_REALIZES)	Requisito(387) (OT_REQUIREMENT)	Unique
Tipo de sistema de aplicación(6) (OT_APPL_SYS_TYPE)	realiza	es realizado por(712) (CT_SOA_REALIZES)	Tipo de servicio(294) (OT_FUNC_CLUSTER)	Unique
Tipo de sistema de aplicación(6) (OT_APPL_SYS_TYPE)	realizes	is realized by(458) (CT_REALIZES)	Class(90) (OT_CLS)	Unique
Tipo de sistema de aplicación(6) (OT_APPL_SYS_TYPE)	realizes	is realized by(664) (CT_ARCHIMATE_REALIZES)	Clúster/Modelo de datos(14) (OT_CLST)	Unique
Tipo de sistema de aplicación(6) (OT_APPL_SYS_TYPE)	realizes	is realized by(664) (CT_ARCHIMATE_REALIZES)	Contrato(399) (OT_CONTRACT)	Unique



Source Object Type	Relationship Type (active)	Relationship Type (passive)	Target Object Type	Possible Number of Connections
Tipo de sistema de aplicación(6) (OT_APPL_SYS_TYPE)	realizes	is realized by(664) (CT_ARCHIMATE_REALIZES)	Función(22) (OT_FUNC)	Unique
Tipo de sistema de aplicación(6) (OT_APPL_SYS_TYPE)	realizes	is realized by(664) (CT_ARCHIMATE_REALIZES)	Objetivo(86) (OT_OBJECTIVE)	Unique
Tipo de sistema de aplicación(6) (OT_APPL_SYS_TYPE)	realizes	is realized by(664) (CT_ARCHIMATE_REALIZES)	Policy(237) (OT_POLICY)	Unique
Tipo de sistema de aplicación(6) (OT_APPL_SYS_TYPE)	realizes	is realized by(664) (CT_ARCHIMATE_REALIZES)	Prestación/Producto(153) (OT_PERF)	Unique
Tipo de sistema de aplicación(6) (OT_APPL_SYS_TYPE)	realizes	is realized by(664) (CT_ARCHIMATE_REALIZES)	Tipo de conexión de red(81) (OT_NW_LINE_TYPE)	Unique
Tipo de sistema de aplicación(6) (OT_APPL_SYS_TYPE)	realizes	is realized by(664) (CT_ARCHIMATE_REALIZES)	Tipo de entidad(17) (OT_ENT_TYPE)	Unique
Tipo de sistema de aplicación(6) (OT_APPL_SYS_TYPE)	realizes	is realized by(664) (CT_ARCHIMATE_REALIZES)	Tipo de función informática(105) (OT_DP_FUNC_TYPE)	Unique
Tipo de sistema de aplicación(6) (OT_APPL_SYS_TYPE)	realizes	is realized by(664) (CT_ARCHIMATE_REALIZES)	Tipo de sistema de aplicación(6) (OT_APPL_SYS_TYPE)	Unique



Source Object Type	Relationship Type (active)	Relationship Type (passive)	Target Object Type	Possible Number of Connections
Tipo de sistema de aplicación(6) (OT_APPL_SYS_TYPE)	triggers	is triggered by(677) (CT_ARCHIMATE_TRIGGERS)	Canal de distribución(269) (OT_SALES_CHANNEL)	Unique
Tipo de sistema de aplicación(6) (OT_APPL_SYS_TYPE)	triggers	is triggered by(677) (CT_ARCHIMATE_TRIGGERS)	Class(90) (OT_CLS)	Unique
Tipo de sistema de aplicación(6) (OT_APPL_SYS_TYPE)	triggers	is triggered by(677) (CT_ARCHIMATE_TRIGGERS)	Función(22) (OT_FUNC)	Unique
Tipo de sistema de aplicación(6) (OT_APPL_SYS_TYPE)	triggers	is triggered by(677) (CT_ARCHIMATE_TRIGGERS)	Grupo(128) (OT_GRP)	Unique
Tipo de sistema de aplicación(6) (OT_APPL_SYS_TYPE)	triggers	is triggered by(677) (CT_ARCHIMATE_TRIGGERS)	Rol(78) (OT_PERS_TYPE)	Unique
Tipo de sistema de aplicación(6) (OT_APPL_SYS_TYPE)	triggers	is triggered by(677) (CT_ARCHIMATE_TRIGGERS)	Tipo de componente de hardware(24) (OT_HW_CMP_TYPE)	Unique
Tipo de sistema de aplicación(6) (OT_APPL_SYS_TYPE)	triggers	is triggered by(677) (CT_ARCHIMATE_TRIGGERS)	Tipo de nodo de red(40) (OT_NW_NODE_TYPE)	Unique
Tipo de sistema de aplicación(6) (OT_APPL_SYS_TYPE)	triggers	is triggered by(677) (CT_ARCHIMATE_TRIGGERS)	Unidad organizativa(43) (OT_ORG_UNIT)	Unique



Source Object Type	Relationship Type (active)	Relationship Type (passive)	Target Object Type	Possible Number of Connections
Tipo de sistema de aplicación(6) (OT_APPL_SYS_TYPE)	uses	is used by(663) (CT_ARCHIMATE_IS_USED_BY)	Evento(18) (OT_EVT)	Unique
Tipo de sistema de aplicación(6) (OT_APPL_SYS_TYPE)	uses	is used by(663) (CT_ARCHIMATE_IS_USED_BY)	Grupo(128) (OT_GRP)	Unique
Tipo de sistema de aplicación(6) (OT_APPL_SYS_TYPE)	uses	is used by(663) (CT_ARCHIMATE_IS_USED_BY)	Rol(78) (OT_PERS_TYPE)	Unique
Tipo de sistema de aplicación(6) (OT_APPL_SYS_TYPE)	uses	is used by(663) (CT_ARCHIMATE_IS_USED_BY)	Tipo de componente de hardware(24) (OT_HW_CMP_TYPE)	Unique
Tipo de sistema de aplicación(6) (OT_APPL_SYS_TYPE)	uses	is used by(663) (CT_ARCHIMATE_IS_USED_BY)	Tipo de función informática(105) (OT_DP_FUNC_TYPE)	Unique
Tipo de sistema de aplicación(6) (OT_APPL_SYS_TYPE)	uses	is used by(663) (CT_ARCHIMATE_IS_USED_BY)	Tipo de nodo de red(40) (OT_NW_NODE_TYPE)	Unique
Tipo de sistema de aplicación(6) (OT_APPL_SYS_TYPE)	uses	is used by(663) (CT_ARCHIMATE_IS_USED_BY)	Tipo de servicio(294) (OT_FUNC_CLUSTER)	Unique
Tipo de sistema de aplicación(6) (OT_APPL_SYS_TYPE)	uses	is used by(663) (CT_ARCHIMATE_IS_USED_BY)	Unidad organizativa(43) (OT_ORG_UNIT)	Unique



Source Object Type	Relationship Type (active)	Relationship Type (passive)	Target Object Type	Possible Number of Connections
Término técnico(58) (OT_TECH_TRM)	aggregates	is aggregated by(673) (CT_ARCHIMATE_AGGREGATES)	Clúster/Modelo de datos(14) (OT_CLST)	Unique
Término técnico(58) (OT_TECH_TRM)	aggregates	is aggregated by(673) (CT_ARCHIMATE_AGGREGATES)	Término técnico(58) (OT_TECH_TRM)	Unique
Término técnico(58) (OT_TECH_TRM)	es generalización de	es especialización de(479) (CT_GENERAL_2)	Clúster/Modelo de datos(14) (OT_CLST)	Unique
Término técnico(58) (OT_TECH_TRM)	es generalización de	es especialización de(479) (CT_GENERAL_2)	Término técnico(58) (OT_TECH_TRM)	Unique
Término técnico(58) (OT_TECH_TRM)	is associated with	is associated with(662) (CT_ARCHIMATE_ASSOCIATION)	Class(90) (OT_CLS)	Unique
Término técnico(58) (OT_TECH_TRM)	is associated with	is associated with(662) (CT_ARCHIMATE_ASSOCIATION)	Clúster/Modelo de datos(14) (OT_CLST)	Unique
Término técnico(58) (OT_TECH_TRM)	is associated with	is associated with(662) (CT_ARCHIMATE_ASSOCIATION)	Evento(18) (OT_EVT)	Unique
Término técnico(58) (OT_TECH_TRM)	is associated with	is associated with(662) (CT_ARCHIMATE_ASSOCIATION)	Función(22) (OT_FUNC)	Unique



Source Object Type	Relationship Type (active)	Relationship Type (passive)	Target Object Type	Possible Number of Connections
Término técnico(58) (OT_TECH_TRM)	is associated with	is associated with(662) (CT_ARCHIMATE_ASSOCIATION)	Grupo(128) (OT_GRP)	Unique
Término técnico(58) (OT_TECH_TRM)	is associated with	is associated with(662) (CT_ARCHIMATE_ASSOCIATION)	Necesidad(267) (OT_WANT)	Unique
Término técnico(58) (OT_TECH_TRM)	is associated with	is associated with(662) (CT_ARCHIMATE_ASSOCIATION)	Portador de información(27) (OT_INFO_CARR)	Unique
Término técnico(58) (OT_TECH_TRM)	is associated with	is associated with(662) (CT_ARCHIMATE_ASSOCIATION)	Prestación/Producto(153) (OT_PERF)	Unique
Término técnico(58) (OT_TECH_TRM)	is associated with	is associated with(662) (CT_ARCHIMATE_ASSOCIATION)	Rol(78) (OT_PERS_TYPE)	Unique
Término técnico(58) (OT_TECH_TRM)	is associated with	is associated with(662) (CT_ARCHIMATE_ASSOCIATION)	Tipo de componente de hardware(24) (OT_HW_CMP_TYPE)	Unique
Término técnico(58) (OT_TECH_TRM)	is associated with	is associated with(662) (CT_ARCHIMATE_ASSOCIATION)	Tipo de conexión de red(81) (OT_NW_LINE_TYPE)	Unique
Término técnico(58) (OT_TECH_TRM)	is associated with	is associated with(662) (CT_ARCHIMATE_ASSOCIATION)	Tipo de entidad(17) (OT_ENT_TYPE)	Unique



Source Object Type	Relationship Type (active)	Relationship Type (passive)	Target Object Type	Possible Number of Connections
Término técnico(58) (OT_TECH_TRM)	is associated with	is associated with(662) (CT_ARCHIMATE_ASSOCIATION)	Tipo de función informática(105) (OT_DP_FUNC_TYPE)	Unique
Término técnico(58) (OT_TECH_TRM)	is associated with	is associated with(662) (CT_ARCHIMATE_ASSOCIATION)	Tipo de nodo de red(40) (OT_NW_NODE_TYPE)	Unique
Término técnico(58) (OT_TECH_TRM)	is associated with	is associated with(662) (CT_ARCHIMATE_ASSOCIATION)	Tipo de red(39) (OT_NW_TYPE)	Unique
Término técnico(58) (OT_TECH_TRM)	is associated with	is associated with(662) (CT_ARCHIMATE_ASSOCIATION)	Tipo de servicio(294) (OT_FUNC_CLUSTER)	Unique
Término técnico(58) (OT_TECH_TRM)	is associated with	is associated with(662) (CT_ARCHIMATE_ASSOCIATION)	Tipo de sistema de aplicación(6) (OT_APPL_SYS_TYPE)	Unique
Término técnico(58) (OT_TECH_TRM)	is associated with	is associated with(662) (CT_ARCHIMATE_ASSOCIATION)	Término técnico(58) (OT_TECH_TRM)	Unique
Término técnico(58) (OT_TECH_TRM)	is associated with	is associated with(662) (CT_ARCHIMATE_ASSOCIATION)	Unidad organizativa(43) (OT_ORG_UNIT)	Unique
Término técnico(58) (OT_TECH_TRM)	is composed of	is part of(667) (CT_ARCHIMATE_IS_COMPOSED_OF)	Clúster/Modelo de datos(14) (OT_CLST)	Unique
Término técnico(58) (OT_TECH_TRM)	is composed of	is part of(667) (CT_ARCHIMATE_IS_COMPOSED_OF)	Término técnico(58) (OT_TECH_TRM)	Unique



Source Object Type	Relationship Type (active)	Relationship Type (passive)	Target Object Type	Possible Number of Connections
Término técnico(58) (OT_TECH_TRM)	pertenece a	abarca(87) (CT_BELONGS_TO_1)	Elemento de clasificación(232) (OT_STRCT_ELEMENT)	Unique
Término técnico(58) (OT_TECH_TRM)	se encuentra sobre	tiene informaciones sobre(86) (CT_LIES_ON)	Portador de información(27) (OT_INFO_CARRIER)	Unique
Unidad organizativa(43) (OT_ORG_UNIT)	accede a	es accedido por(102) (CT_ACS_2)	Clúster/Modelo de datos(14) (OT_CLST)	Unique
Unidad organizativa(43) (OT_ORG_UNIT)	accede a	es accedido por(102) (CT_ACS_2)	Portador de información(27) (OT_INFO_CARRIER)	Unique
Unidad organizativa(43) (OT_ORG_UNIT)	accede a	es accedido por(102) (CT_ACS_2)	Tipo de entidad(17) (OT_ENT_TYPE)	Unique
Unidad organizativa(43) (OT_ORG_UNIT)	accede a	es accedido por(102) (CT_ACS_2)	Término técnico(58) (OT_TECH_TRM)	Unique
Unidad organizativa(43) (OT_ORG_UNIT)	accesses	is accessed by(678) (CT_ARCHIMATE_ACCESSES)	Contrato(399) (OT_CONTRACT)	Unique
Unidad organizativa(43) (OT_ORG_UNIT)	aggregates	is aggregated by(673) (CT_ARCHIMATE_AGGREGATES)	Grupo(128) (OT_GRP)	Unique
Unidad organizativa(43) (OT_ORG_UNIT)	aggregates	is aggregated by(673) (CT_ARCHIMATE_AGGREGATES)	Rol(78) (OT_PERS_TYPE)	Unique



Source Object Type	Relationship Type (active)	Relationship Type (passive)	Target Object Type	Possible Number of Connections
Unidad organizativa(43) (OT_ORG_UNIT)	asume	es asumido por(480) (CT_EXEC_5)	Grupo(128) (OT_GRP)	Unique
Unidad organizativa(43) (OT_ORG_UNIT)	asume	es asumido por(480) (CT_EXEC_5)	Rol(78) (OT_PERS_TYPE)	Unique
Unidad organizativa(43) (OT_ORG_UNIT)	ejecuta	es ejecutado por medio de(65) (CT_EXEC_1)	Función(22) (OT_FUNC)	Unique
Unidad organizativa(43) (OT_ORG_UNIT)	ejecuta	es ejecutado por medio de(65) (CT_EXEC_1)	Tarea(137) (OT_FUNC_INST)	Unique
Unidad organizativa(43) (OT_ORG_UNIT)	es compuesto de	es constituyente para(7) (CT_IS_CRT_BY)	Unidad organizativa(43) (OT_ORG_UNIT)	Unique
Unidad organizativa(43) (OT_ORG_UNIT)	es generalización de	es especialización de(479) (CT_GENERAL_2)	Grupo(128) (OT_GRP)	Unique
Unidad organizativa(43) (OT_ORG_UNIT)	es generalización de	es especialización de(479) (CT_GENERAL_2)	Rol(78) (OT_PERS_TYPE)	Unique
Unidad organizativa(43) (OT_ORG_UNIT)	es propietario de	tiene propietario(271) (CT_IS_OWN)	Evento(18) (OT_EVT)	Unique
Unidad organizativa(43) (OT_ORG_UNIT)	es responsable de	está bajo la responsabilidad de(168) (CT_IS_RESP_1)	Tipo de servicio(294) (OT_FUNC_CLUSTER)	Unique



Source Object Type	Relationship Type (active)	Relationship Type (passive)	Target Object Type	Possible Number of Connections
Unidad organizativa(43) (OT_ORG_UNIT)	exchanges information with	exchanges information with(668) (CT_ARCHIMATE_EXCHNG_INFO)	Canal de distribución(269) (OT_SALES_CHANNEL)	Unique
Unidad organizativa(43) (OT_ORG_UNIT)	exchanges information with	exchanges information with(668) (CT_ARCHIMATE_EXCHNG_INFO)	Class(90) (OT_CLS)	Unique
Unidad organizativa(43) (OT_ORG_UNIT)	exchanges information with	exchanges information with(668) (CT_ARCHIMATE_EXCHNG_INFO)	Función(22) (OT_FUNC)	Unique
Unidad organizativa(43) (OT_ORG_UNIT)	exchanges information with	exchanges information with(668) (CT_ARCHIMATE_EXCHNG_INFO)	Grupo(128) (OT_GRP)	Unique
Unidad organizativa(43) (OT_ORG_UNIT)	exchanges information with	exchanges information with(668) (CT_ARCHIMATE_EXCHNG_INFO)	Regla(50) (OT_RULE)	Unique
Unidad organizativa(43) (OT_ORG_UNIT)	exchanges information with	exchanges information with(668) (CT_ARCHIMATE_EXCHNG_INFO)	Rol(78) (OT_PERS_TYPE)	Unique
Unidad organizativa(43) (OT_ORG_UNIT)	exchanges information with	exchanges information with(668) (CT_ARCHIMATE_EXCHNG_INFO)	Tarea(137) (OT_FUNC_INST)	Unique



Source Object Type	Relationship Type (active)	Relationship Type (passive)	Target Object Type	Possible Number of Connections
Unidad organizativa(43) (OT_ORG_UNIT)	exchanges information with	exchanges information with(668) (CT_ARCHIMATE_EXCHNG_INFO)	Tipo de función informática(105) (OT_DP_FUNC_T YPE)	Unique
Unidad organizativa(43) (OT_ORG_UNIT)	exchanges information with	exchanges information with(668) (CT_ARCHIMATE_EXCHNG_INFO)	Tipo de sistema de aplicación(6) (OT_APPL_SYS_ TYPE)	Unique
Unidad organizativa(43) (OT_ORG_UNIT)	exchanges information with	exchanges information with(668) (CT_ARCHIMATE_EXCHNG_INFO)	Unidad organizativa(43) (OT_ORG_UNIT)	Unique
Unidad organizativa(43) (OT_ORG_UNIT)	generalizes	specializes(415) (CT_GENERAL)	Unidad organizativa(43) (OT_ORG_UNIT)	Unique
Unidad organizativa(43) (OT_ORG_UNIT)	is assigned to	has assignment(669)) (CT_ARCHIMATE_IS_ASSIGNED_ TO)	Canal de distribución(269)) (OT_SALES_CHA N)	Unique
Unidad organizativa(43) (OT_ORG_UNIT)	is assigned to	has assignment(669)) (CT_ARCHIMATE_IS_ASSIGNED_ TO)	Unidad organizativa(43) (OT_ORG_UNIT)	Unique
Unidad organizativa(43) (OT_ORG_UNIT)	is associated with	is associated with(662) (CT_ARCHIMATE_ASSOCIATION)	Canal de distribución(269)) (OT_SALES_CHA N)	Unique



Source Object Type	Relationship Type (active)	Relationship Type (passive)	Target Object Type	Possible Number of Connections
Unidad organizativa(43) (OT_ORG_UNIT)	is associated with	is associated with(662) (CT_ARCHIMATE_ASSOCIATION)	Categoría de conocimiento(230) (OT_KNWLDG_CAT)	Unique
Unidad organizativa(43) (OT_ORG_UNIT)	is associated with	is associated with(662) (CT_ARCHIMATE_ASSOCIATION)	Class(90) (OT_CLS)	Unique
Unidad organizativa(43) (OT_ORG_UNIT)	is associated with	is associated with(662) (CT_ARCHIMATE_ASSOCIATION)	Clúster/Modelo de datos(14) (OT_CLST)	Unique
Unidad organizativa(43) (OT_ORG_UNIT)	is associated with	is associated with(662) (CT_ARCHIMATE_ASSOCIATION)	Contrato(399) (OT_CONTRACT)	Unique
Unidad organizativa(43) (OT_ORG_UNIT)	is associated with	is associated with(662) (CT_ARCHIMATE_ASSOCIATION)	Controlador(400) (OT_DRIVER)	Unique
Unidad organizativa(43) (OT_ORG_UNIT)	is associated with	is associated with(662) (CT_ARCHIMATE_ASSOCIATION)	Emplazamiento(54) (OT_LOC)	Unique
Unidad organizativa(43) (OT_ORG_UNIT)	is associated with	is associated with(662) (CT_ARCHIMATE_ASSOCIATION)	Evaluación(405) (OT_ASSESSMENT)	Unique
Unidad organizativa(43) (OT_ORG_UNIT)	is associated with	is associated with(662) (CT_ARCHIMATE_ASSOCIATION)	Evento(18) (OT_EVT)	Unique



Source Object Type	Relationship Type (active)	Relationship Type (passive)	Target Object Type	Possible Number of Connections
Unidad organizativa(43) (OT_ORG_UNIT)	is associated with	is associated with(662) (CT_ARCHIMATE_ASSOCIATION)	Facultad(293) (OT_IS_FUNC)	Unique
Unidad organizativa(43) (OT_ORG_UNIT)	is associated with	is associated with(662) (CT_ARCHIMATE_ASSOCIATION)	Función(22) (OT_FUNC)	Unique
Unidad organizativa(43) (OT_ORG_UNIT)	is associated with	is associated with(662) (CT_ARCHIMATE_ASSOCIATION)	Grupo(128) (OT_GRP)	Unique
Unidad organizativa(43) (OT_ORG_UNIT)	is associated with	is associated with(662) (CT_ARCHIMATE_ASSOCIATION)	Instancia de evento(143) (OT_EV_INST)	Unique
Unidad organizativa(43) (OT_ORG_UNIT)	is associated with	is associated with(662) (CT_ARCHIMATE_ASSOCIATION)	Necesidad(267) (OT_WANT)	Unique
Unidad organizativa(43) (OT_ORG_UNIT)	is associated with	is associated with(662) (CT_ARCHIMATE_ASSOCIATION)	Objetivo(86) (OT_OBJECTIVE)	Unique
Unidad organizativa(43) (OT_ORG_UNIT)	is associated with	is associated with(662) (CT_ARCHIMATE_ASSOCIATION)	Policy(237) (OT_POLICY)	Unique
Unidad organizativa(43) (OT_ORG_UNIT)	is associated with	is associated with(662) (CT_ARCHIMATE_ASSOCIATION)	Portador de información(27) (OT_INFO_CARR)	Unique
Unidad organizativa(43) (OT_ORG_UNIT)	is associated with	is associated with(662) (CT_ARCHIMATE_ASSOCIATION)	Prestación/Producto(153) (OT_PERF)	Unique



Source Object Type	Relationship Type (active)	Relationship Type (passive)	Target Object Type	Possible Number of Connections
Unidad organizativa(43) (OT_ORG_UNIT)	is associated with	is associated with(662) (CT_ARCHIMATE_ASSOCIATION)	Regla(50) (OT_RULE)	Unique
Unidad organizativa(43) (OT_ORG_UNIT)	is associated with	is associated with(662) (CT_ARCHIMATE_ASSOCIATION)	Regla de actividad(360) (OT_BUSINESS_RULE)	Unique
Unidad organizativa(43) (OT_ORG_UNIT)	is associated with	is associated with(662) (CT_ARCHIMATE_ASSOCIATION)	Requisito(387) (OT_REQUIREMENT)	Unique
Unidad organizativa(43) (OT_ORG_UNIT)	is associated with	is associated with(662) (CT_ARCHIMATE_ASSOCIATION)	Rol(78) (OT_PERS_TYPE)	Unique
Unidad organizativa(43) (OT_ORG_UNIT)	is associated with	is associated with(662) (CT_ARCHIMATE_ASSOCIATION)	Tarea(137) (OT_FUNC_INST)	Unique
Unidad organizativa(43) (OT_ORG_UNIT)	is associated with	is associated with(662) (CT_ARCHIMATE_ASSOCIATION)	Tipo de componente de hardware(24) (OT_HW_CMP_TYPE)	Unique
Unidad organizativa(43) (OT_ORG_UNIT)	is associated with	is associated with(662) (CT_ARCHIMATE_ASSOCIATION)	Tipo de conexión de red(81) (OT_NW_LINE_TYPE)	Unique
Unidad organizativa(43) (OT_ORG_UNIT)	is associated with	is associated with(662) (CT_ARCHIMATE_ASSOCIATION)	Tipo de entidad(17) (OT_ENT_TYPE)	Unique



Source Object Type	Relationship Type (active)	Relationship Type (passive)	Target Object Type	Possible Number of Connections
Unidad organizativa(43) (OT_ORG_UNIT)	is associated with	is associated with(662) (CT_ARCHIMATE_ASSOCIATION)	Tipo de función informática(105) (OT_DP_FUNC_TYPE)	Unique
Unidad organizativa(43) (OT_ORG_UNIT)	is associated with	is associated with(662) (CT_ARCHIMATE_ASSOCIATION)	Tipo de nodo de red(40) (OT_NW_NODE_TYPE)	Unique
Unidad organizativa(43) (OT_ORG_UNIT)	is associated with	is associated with(662) (CT_ARCHIMATE_ASSOCIATION)	Tipo de red(39) (OT_NW_TYPE)	Unique
Unidad organizativa(43) (OT_ORG_UNIT)	is associated with	is associated with(662) (CT_ARCHIMATE_ASSOCIATION)	Tipo de servicio(294) (OT_FUNC_CLUSTER)	Unique
Unidad organizativa(43) (OT_ORG_UNIT)	is associated with	is associated with(662) (CT_ARCHIMATE_ASSOCIATION)	Tipo de sistema de aplicación(6) (OT_APPL_SYS_TYPE)	Unique
Unidad organizativa(43) (OT_ORG_UNIT)	is associated with	is associated with(662) (CT_ARCHIMATE_ASSOCIATION)	Término técnico(58) (OT_TECH_TRM)	Unique
Unidad organizativa(43) (OT_ORG_UNIT)	is associated with	is associated with(662) (CT_ARCHIMATE_ASSOCIATION)	Unidad organizativa(43) (OT_ORG_UNIT)	Unique
Unidad organizativa(43) (OT_ORG_UNIT)	is associated with	is associated with(662) (CT_ARCHIMATE_ASSOCIATION)	Vacío(397) (OT_GAP)	Unique
Unidad organizativa(43) (OT_ORG_UNIT)	is composed of	is part of(667) (CT_ARCHIMATE_IS_COMPOSED_OF)	Grupo(128) (OT_GRP)	Unique



Source Object Type	Relationship Type (active)	Relationship Type (passive)	Target Object Type	Possible Number of Connections
Unidad organizativa(43) (OT_ORG_UNIT)	is composed of	is part of(667) (CT_ARCHIMATE_IS_COMPOSED_OF)	Rol(78) (OT_PERS_TYPE)	Unique
Unidad organizativa(43) (OT_ORG_UNIT)	is composed of	is part of(667) (CT_ARCHIMATE_IS_COMPOSED_OF)	Unidad organizativa(43) (OT_ORG_UNIT)	Unique
Unidad organizativa(43) (OT_ORG_UNIT)	pertenece a	abarca(87) (CT_BELONGS_TO_1)	Elemento de clasificación(232) (OT_STRCT_ELEMENT)	Unique
Unidad organizativa(43) (OT_ORG_UNIT)	proporciona	es proporcionado por(399) (CT_PROVIDES)	Class(90) (OT_CLS)	Unique
Unidad organizativa(43) (OT_ORG_UNIT)	proporciona	es proporcionado por(399) (CT_PROVIDES)	Clúster/Modelo de datos(14) (OT_CLST)	Unique
Unidad organizativa(43) (OT_ORG_UNIT)	proporciona	es proporcionado por(399) (CT_PROVIDES)	Evento(18) (OT_EVT)	Unique
Unidad organizativa(43) (OT_ORG_UNIT)	proporciona	es proporcionado por(399) (CT_PROVIDES)	Función(22) (OT_FUNC)	Unique
Unidad organizativa(43) (OT_ORG_UNIT)	proporciona	es proporcionado por(399) (CT_PROVIDES)	Portador de información(27) (OT_INFO_CARRIER)	Unique



Source Object Type	Relationship Type (active)	Relationship Type (passive)	Target Object Type	Possible Number of Connections
Unidad organizativa(43) (OT_ORG_UNIT)	proporciona	es proporcionado por(399) (CT_PROVIDES)	Prestación/Producto(153) (OT_PERF)	Unique
Unidad organizativa(43) (OT_ORG_UNIT)	proporciona	es proporcionado por(399) (CT_PROVIDES)	Tipo de componente de hardware(24) (OT_HW_CMP_TYPE)	Unique
Unidad organizativa(43) (OT_ORG_UNIT)	proporciona	es proporcionado por(399) (CT_PROVIDES)	Tipo de entidad(17) (OT_ENT_TYPE)	Unique
Unidad organizativa(43) (OT_ORG_UNIT)	proporciona	es proporcionado por(399) (CT_PROVIDES)	Tipo de servicio(294) (OT_FUNC_CLUSTER)	Unique
Unidad organizativa(43) (OT_ORG_UNIT)	proporciona	es proporcionado por(399) (CT_PROVIDES)	Tipo de sistema de aplicación(6) (OT_APPL_SYS_TYPE)	Unique
Unidad organizativa(43) (OT_ORG_UNIT)	puede ser usuario	puede ser usado por(230) (CT_CAN_BE_USER)	Class(90) (OT_CLS)	Unique
Unidad organizativa(43) (OT_ORG_UNIT)	puede ser usuario	puede ser usado por(230) (CT_CAN_BE_USER)	Tipo de función informática(105) (OT_DP_FUNC_TYPE)	Unique
Unidad organizativa(43) (OT_ORG_UNIT)	puede ser usuario	puede ser usado por(230) (CT_CAN_BE_USER)	Tipo de servicio(294) (OT_FUNC_CLUSTER)	Unique



Source Object Type	Relationship Type (active)	Relationship Type (passive)	Target Object Type	Possible Number of Connections
Unidad organizativa(43) (OT_ORG_UNIT)	puede ser usuario	puede ser usado por(230) (CT_CAN_BE_USER)	Tipo de sistema de aplicación(6) (OT_APPL_SYS_TYPE)	Unique
Unidad organizativa(43) (OT_ORG_UNIT)	realiza	es realizado por(712) (CT_SOA_REALIZES)	Facultad(293) (OT_IS_FUNC)	Unique
Unidad organizativa(43) (OT_ORG_UNIT)	realizes	is realized by(664) (CT_ARCHIMATE_REALIZES)	Canal de distribución(269) (OT_SALES_CHANNEL)	Unique
Unidad organizativa(43) (OT_ORG_UNIT)	realizes	is realized by(664) (CT_ARCHIMATE_REALIZES)	Categoría de conocimiento(230) (OT_KNWLDG_CATEGORY)	Unique
Unidad organizativa(43) (OT_ORG_UNIT)	realizes	is realized by(664) (CT_ARCHIMATE_REALIZES)	Contrato(399) (OT_CONTRACT)	Unique
Unidad organizativa(43) (OT_ORG_UNIT)	realizes	is realized by(664) (CT_ARCHIMATE_REALIZES)	Emplazamiento(54) (OT_LOC)	Unique
Unidad organizativa(43) (OT_ORG_UNIT)	realizes	is realized by(664) (CT_ARCHIMATE_REALIZES)	Grupo(128) (OT_GRP)	Unique
Unidad organizativa(43) (OT_ORG_UNIT)	realizes	is realized by(664) (CT_ARCHIMATE_REALIZES)	Instancia de evento(143) (OT_EV_INST)	Unique



Source Object Type	Relationship Type (active)	Relationship Type (passive)	Target Object Type	Possible Number of Connections
Unidad organizativa(43) (OT_ORG_UNIT)	realizes	is realized by(664) (CT_ARCHIMATE_REALIZES)	Necesidad(267) (OT_WANT)	Unique
Unidad organizativa(43) (OT_ORG_UNIT)	realizes	is realized by(664) (CT_ARCHIMATE_REALIZES)	Objetivo(86) (OT_OBJECTIVE)	Unique
Unidad organizativa(43) (OT_ORG_UNIT)	realizes	is realized by(664) (CT_ARCHIMATE_REALIZES)	Policy(237) (OT_POLICY)	Unique
Unidad organizativa(43) (OT_ORG_UNIT)	realizes	is realized by(664) (CT_ARCHIMATE_REALIZES)	Regla de actividad(360) (OT_BUSINESS_RULE)	Unique
Unidad organizativa(43) (OT_ORG_UNIT)	realizes	is realized by(664) (CT_ARCHIMATE_REALIZES)	Requisito(387) (OT_REQUIREMENT)	Unique
Unidad organizativa(43) (OT_ORG_UNIT)	realizes	is realized by(664) (CT_ARCHIMATE_REALIZES)	Rol(78) (OT_PERS_TYPE)	Unique
Unidad organizativa(43) (OT_ORG_UNIT)	realizes	is realized by(664) (CT_ARCHIMATE_REALIZES)	Tipo de conexión de red(81) (OT_NW_LINE_TYPE)	Unique
Unidad organizativa(43) (OT_ORG_UNIT)	realizes	is realized by(664) (CT_ARCHIMATE_REALIZES)	Tipo de función informática(105) (OT_DP_FUNC_TYPE)	Unique
Unidad organizativa(43) (OT_ORG_UNIT)	realizes	is realized by(664) (CT_ARCHIMATE_REALIZES)	Tipo de nodo de red(40) (OT_NW_NODE_TYPE)	Unique



Source Object Type	Relationship Type (active)	Relationship Type (passive)	Target Object Type	Possible Number of Connections
Unidad organizativa(43) (OT_ORG_UNIT)	realizes	is realized by(664) (CT_ARCHIMATE_REALIZES)	Tipo de red(39) (OT_NW_TYPE)	Unique
Unidad organizativa(43) (OT_ORG_UNIT)	realizes	is realized by(664) (CT_ARCHIMATE_REALIZES)	Unidad organizativa(43) (OT_ORG_UNIT)	Unique
Unidad organizativa(43) (OT_ORG_UNIT)	se encuentra en	es emplazamiento de(12) (CT_IS_LOC_AT_1)	Emplazamiento(54) (OT_LOC)	Unique
Unidad organizativa(43) (OT_ORG_UNIT)	triggers	is triggered by(677) (CT_ARCHIMATE_TRIGGERS)	Canal de distribución(269) (OT_SALES_CHANNEL)	Unique
Unidad organizativa(43) (OT_ORG_UNIT)	triggers	is triggered by(677) (CT_ARCHIMATE_TRIGGERS)	Class(90) (OT_CLS)	Unique
Unidad organizativa(43) (OT_ORG_UNIT)	triggers	is triggered by(677) (CT_ARCHIMATE_TRIGGERS)	Evento(18) (OT_EVT)	Unique
Unidad organizativa(43) (OT_ORG_UNIT)	triggers	is triggered by(677) (CT_ARCHIMATE_TRIGGERS)	Función(22) (OT_FUNC)	Unique
Unidad organizativa(43) (OT_ORG_UNIT)	triggers	is triggered by(677) (CT_ARCHIMATE_TRIGGERS)	Grupo(128) (OT_GRP)	Unique



Source Object Type	Relationship Type (active)	Relationship Type (passive)	Target Object Type	Possible Number of Connections
Unidad organizativa(43) (OT_ORG_UNIT)	triggers	is triggered by(677) (CT_ARCHIMATE_TRIGGERS)	Regla(50) (OT_RULE)	Unique
Unidad organizativa(43) (OT_ORG_UNIT)	triggers	is triggered by(677) (CT_ARCHIMATE_TRIGGERS)	Rol(78) (OT_PERS_TYPE)	Unique
Unidad organizativa(43) (OT_ORG_UNIT)	triggers	is triggered by(677) (CT_ARCHIMATE_TRIGGERS)	Tarea(137) (OT_FUNC_INST)	Unique
Unidad organizativa(43) (OT_ORG_UNIT)	triggers	is triggered by(677) (CT_ARCHIMATE_TRIGGERS)	Tipo de función informática(105) (OT_DP_FUNC_TYPE)	Unique
Unidad organizativa(43) (OT_ORG_UNIT)	triggers	is triggered by(677) (CT_ARCHIMATE_TRIGGERS)	Tipo de sistema de aplicación(6) (OT_APPL_SYS_TYPE)	Unique
Unidad organizativa(43) (OT_ORG_UNIT)	triggers	is triggered by(677) (CT_ARCHIMATE_TRIGGERS)	Unidad organizativa(43) (OT_ORG_UNIT)	Unique
Unidad organizativa(43) (OT_ORG_UNIT)	uses	is used by(663) (CT_ARCHIMATE_IS_USED_BY)	Canal de distribución(269) (OT_SALES_CHANNEL)	Unique
Unidad organizativa(43) (OT_ORG_UNIT)	uses	is used by(663) (CT_ARCHIMATE_IS_USED_BY)	Función(22) (OT_FUNC)	Unique
Unidad organizativa(43) (OT_ORG_UNIT)	uses	is used by(663) (CT_ARCHIMATE_IS_USED_BY)	Grupo(128) (OT_GRP)	Unique



Source Object Type	Relationship Type (active)	Relationship Type (passive)	Target Object Type	Possible Number of Connections
Unidad organizativa(43) (OT_ORG_UNIT)	uses	is used by(663) (CT_ARCHIMATE_IS_USED_BY)	Rol(78) (OT_PERS_TYPE)	Unique
Unidad organizativa(43) (OT_ORG_UNIT)	uses	is used by(663) (CT_ARCHIMATE_IS_USED_BY)	Tipo de nodo de red(40) (OT_NW_NODE_TYPE)	Unique
Unidad organizativa(43) (OT_ORG_UNIT)	uses	is used by(663) (CT_ARCHIMATE_IS_USED_BY)	Unidad organizativa(43) (OT_ORG_UNIT)	Unique
Unidad organizativa(43) (OT_ORG_UNIT)	utiliza	es utilizado por(124) (CT_USE_2)	Tipo de componente de hardware(24) (OT_HW_CMP_TYPE)	Unique
Vacío(397) (OT_GAP)	abarca	pertenece a(67) (CT_SUBS_1)	Vacío(397) (OT_GAP)	Unique
Vacío(397) (OT_GAP)	afecta	es objeto de(763) (CT_CONC_3)	Canal de distribución(269) (OT_SALES_CHANNEL)	Unique
Vacío(397) (OT_GAP)	afecta	es objeto de(763) (CT_CONC_3)	Categoría de conocimiento(230) (OT_KNWLDG_CAT)	Unique
Vacío(397) (OT_GAP)	afecta	es objeto de(763) (CT_CONC_3)	Class(90) (OT_CLS)	Unique
Vacío(397) (OT_GAP)	afecta	es objeto de(763) (CT_CONC_3)	Clúster/Modelo de datos(14) (OT_CLST)	Unique



Source Object Type	Relationship Type (active)	Relationship Type (passive)	Target Object Type	Possible Number of Connections
Vacío(397) (OT_GAP)	afecta	es objeto de(763) (CT_CONC_3)	Contrato(399) (OT_CONTRACT)	Unique
Vacío(397) (OT_GAP)	afecta	es objeto de(763) (CT_CONC_3)	Controlador(400) (OT_DRIVER)	Unique
Vacío(397) (OT_GAP)	afecta	es objeto de(763) (CT_CONC_3)	Emplazamiento(54) (OT_LOC)	Unique
Vacío(397) (OT_GAP)	afecta	es objeto de(763) (CT_CONC_3)	Evento(18) (OT_EVT)	Unique
Vacío(397) (OT_GAP)	afecta	es objeto de(763) (CT_CONC_3)	Función(22) (OT_FUNC)	Unique
Vacío(397) (OT_GAP)	afecta	es objeto de(763) (CT_CONC_3)	Grupo(128) (OT_GRP)	Unique
Vacío(397) (OT_GAP)	afecta	es objeto de(763) (CT_CONC_3)	Necesidad(267) (OT_WANT)	Unique
Vacío(397) (OT_GAP)	afecta	es objeto de(763) (CT_CONC_3)	Objetivo(86) (OT_OBJECTIVE)	Unique
Vacío(397) (OT_GAP)	afecta	es objeto de(763) (CT_CONC_3)	Portador de información(27) (OT_INFO_CARR)	Unique
Vacío(397) (OT_GAP)	afecta	es objeto de(763) (CT_CONC_3)	Prestación/Producto(153) (OT_PERF)	Unique
Vacío(397) (OT_GAP)	afecta	es objeto de(763) (CT_CONC_3)	Regla(50) (OT_RULE)	Unique



Source Object Type	Relationship Type (active)	Relationship Type (passive)	Target Object Type	Possible Number of Connections
Vacío(397) (OT_GAP)	afecta	es objeto de(763) (CT_CONC_3)	Rol(78) (OT_PERS_TYPE)	Unique
Vacío(397) (OT_GAP)	afecta	es objeto de(763) (CT_CONC_3)	Tipo de componente de hardware(24) (OT_HW_CMP_TYPE)	Unique
Vacío(397) (OT_GAP)	afecta	es objeto de(763) (CT_CONC_3)	Tipo de conexión de red(81) (OT_NW_LINE_TYPE)	Unique
Vacío(397) (OT_GAP)	afecta	es objeto de(763) (CT_CONC_3)	Tipo de entidad(17) (OT_ENT_TYPE)	Unique
Vacío(397) (OT_GAP)	afecta	es objeto de(763) (CT_CONC_3)	Tipo de función informática(105) (OT_DP_FUNC_TYPE)	Unique
Vacío(397) (OT_GAP)	afecta	es objeto de(763) (CT_CONC_3)	Tipo de nodo de red(40) (OT_NW_NODE_TYPE)	Unique
Vacío(397) (OT_GAP)	afecta	es objeto de(763) (CT_CONC_3)	Tipo de red(39) (OT_NW_TYPE)	Unique
Vacío(397) (OT_GAP)	afecta	es objeto de(763) (CT_CONC_3)	Tipo de servicio(294) (OT_FUNC_CLUSTER)	Unique
Vacío(397) (OT_GAP)	afecta	es objeto de(763) (CT_CONC_3)	Tipo de sistema de aplicación(6) (OT_APPL_SYS_TYPE)	Unique



Source Object Type	Relationship Type (active)	Relationship Type (passive)	Target Object Type	Possible Number of Connections
Vacío(397) (OT_GAP)	afecta	es objeto de(763) (CT_CONC_3)	Unidad organizativa(43) (OT_ORG_UNIT)	Unique
Vacío(397) (OT_GAP)	es generalización de	es especialización de(479) (CT_GENERAL_2)	Vacío(397) (OT_GAP)	Unique
Vacío(397) (OT_GAP)	is associated with	is associated with(662) (CT_ARCHIMATE_ASSOCIATION)	Evaluación(405) (OT_ASSESSMENT)	Unique
Vacío(397) (OT_GAP)	is associated with	is associated with(662) (CT_ARCHIMATE_ASSOCIATION)	Facultad(293) (OT_IS_FUNC)	Unique
Vacío(397) (OT_GAP)	is associated with	is associated with(662) (CT_ARCHIMATE_ASSOCIATION)	Instancia de evento(143) (OT_EV_INST)	Unique
Vacío(397) (OT_GAP)	is associated with	is associated with(662) (CT_ARCHIMATE_ASSOCIATION)	Policy(237) (OT_POLICY)	Unique
Vacío(397) (OT_GAP)	is associated with	is associated with(662) (CT_ARCHIMATE_ASSOCIATION)	Regla de actividad(360) (OT_BUSINESS_RULE)	Unique
Vacío(397) (OT_GAP)	is associated with	is associated with(662) (CT_ARCHIMATE_ASSOCIATION)	Requisito(387) (OT_REQUIREMENT)	Unique
Vacío(397) (OT_GAP)	is associated with	is associated with(662) (CT_ARCHIMATE_ASSOCIATION)	Tarea(137) (OT_FUNC_INST)	Unique



Source Object Type	Relationship Type (active)	Relationship Type (passive)	Target Object Type	Possible Number of Connections
Vacío(397) (OT_GAP)	is associated with	is associated with(662) (CT_ARCHIMATE_ASSOCIATION)	Vacío(397) (OT_GAP)	Unique
Vacío(397) (OT_GAP)	is composed of	is part of(667) (CT_ARCHIMATE_IS_COMPOSED_OF)	Vacío(397) (OT_GAP)	Unique
Vacío(397) (OT_GAP)	pertenece a	abarca(87) (CT_BELONGS_TO_1)	Elemento de clasificación(232) (OT_STRCT_ELEMENT)	Unique

3.2.2 Asignaciones de plantillas de cuestionario

Source Object Type	Relationship Type (active)	Relationship Type (passive)	Target Object Type	Possible Number of Connections
Plantilla de cuestionario(425) (OT_SURVEY_QUEST_TMPL)	afecta	es objeto de(763) (CT_CONC_3)	Categoría de riesgo(256) (OT_RISK_CATEGORY)	Unique
Plantilla de cuestionario(425) (OT_SURVEY_QUEST_TMPL)	afecta	es objeto de(763) (CT_CONC_3)	Definición de test(321) (OT_TEST_DEFINITION)	Unique
Plantilla de cuestionario(425) (OT_SURVEY_QUEST_TMPL)	afecta	es objeto de(763) (CT_CONC_3)	Función(22) (OT_FUNC)	Unique



Source Object Type	Relationship Type (active)	Relationship Type (passive)	Target Object Type	Possible Number of Connections
Plantilla de cuestionario(425) (OT_SURVEY_QUEST_TMPL)	afecta	es objeto de(763) (CT_CONC_3)	Policy(237) (OT_POLICY)	Unique
Plantilla de cuestionario(425) (OT_SURVEY_QUEST_TMPL)	afecta	es objeto de(763) (CT_CONC_3)	Risk(159) (OT_RISK)	Unique
Plantilla de cuestionario(425) (OT_SURVEY_QUEST_TMPL)	afecta	es objeto de(763) (CT_CONC_3)	Tarea(137) (OT_FUNC_INST)	Unique
Plantilla de cuestionario(425) (OT_SURVEY_QUEST_TMPL)	afecta	es objeto de(763) (CT_CONC_3)	Tipo de sistema de aplicación(6) (OT_APPL_SYS_TYPE)	Unique
Plantilla de cuestionario(425) (OT_SURVEY_QUEST_TMPL)	afecta	es objeto de(763) (CT_CONC_3)	Término técnico(58) (OT_TECH_TRM)	Unique
Plantilla de cuestionario(425) (OT_SURVEY_QUEST_TMPL)	afecta	es objeto de(763) (CT_CONC_3)	Unidad organizativa(43) (OT_ORG_UNIT)	Unique
Plantilla de cuestionario(425) (OT_SURVEY_QUEST_TMPL)	is initiated by	initiates(805) (CT_IS_INITIATED_BY)	Survey task(431) (OT_SURVEY_TASK)	Unique



Source Object Type	Relationship Type (active)	Relationship Type (passive)	Target Object Type	Possible Number of Connections
Rol(78) (OT_PERS_TYPE)	está asignado	está asignado(17) (CT_IS_ASSIG_1)	Survey task(431) (OT_SURVEY_TASK)	Unique
Survey task(431) (OT_SURVEY_TASK)	afecta	es objeto de(763) (CT_CONC_3)	Categoría de riesgo(256) (OT_RISK_CATEGORY)	Unique
Survey task(431) (OT_SURVEY_TASK)	afecta	es objeto de(763) (CT_CONC_3)	Definición de test(321) (OT_TEST_DEFINITION)	Unique
Survey task(431) (OT_SURVEY_TASK)	afecta	es objeto de(763) (CT_CONC_3)	Función(22) (OT_FUNC)	Unique
Survey task(431) (OT_SURVEY_TASK)	afecta	es objeto de(763) (CT_CONC_3)	Risk(159) (OT_RISK)	Unique
Survey task(431) (OT_SURVEY_TASK)	afecta	es objeto de(763) (CT_CONC_3)	Tipo de sistema de aplicación(6) (OT_APPL_SYSTYPE)	Unique
Survey task(431) (OT_SURVEY_TASK)	afecta	es objeto de(763) (CT_CONC_3)	Término técnico(58) (OT_TECH_TRM)	Unique
Survey task(431) (OT_SURVEY_TASK)	afecta	es objeto de(763) (CT_CONC_3)	Unidad organizativa(43) (OT_ORG_UNIT)	Unique



3.2.3 Asignación de elementos organizacionales SAP Solutions

Source Object Type	Relationship Type (active)	Relationship Type (passive)	Target Object Type	Possible Number of Connections
Grupo(128) (OT_GRP)	corresponde a	corresponde a(579) (CT_SOLAR_CO RRES)	Grupo(128) (OT_GRP)	Unique
Grupo(128) (OT_GRP)	corresponde a	corresponde a(579) (CT_SOLAR_CO RRES)	Pantalla(31) (OT_SCRN)	Unique
Grupo(128) (OT_GRP)	corresponde a	corresponde a(579) (CT_SOLAR_CO RRES)	Persona(46) (OT_PERS)	Unique
Grupo(128) (OT_GRP)	corresponde a	corresponde a(579) (CT_SOLAR_CO RRES)	Puesto(45) (OT_POS)	Unique
Grupo(128) (OT_GRP)	corresponde a	corresponde a(579) (CT_SOLAR_CO RRES)	Rol(78) (OT_PERS_TYPE)	Unique
Grupo(128) (OT_GRP)	corresponde a	corresponde a(579) (CT_SOLAR_CO RRES)	Tipo de unidad organizativa(44) (OT_ORG_UNIT_ TYPE)	Unique
Grupo(128) (OT_GRP)	corresponde a	corresponde a(579) (CT_SOLAR_CO RRES)	Unidad organizativa(43) (OT_ORG_UNIT)	Unique
Grupo(128) (OT_GRP)	corresponde a	corresponde a(579) (CT_SOLAR_CO RRES)	Unidad organizativa de sistema(12) (OT_SYS_ORG_ UNIT)	Unique



Source Object Type	Relationship Type (active)	Relationship Type (passive)	Target Object Type	Possible Number of Connections
Pantalla(31) (OT_SCRN)	corresponde a	corresponde a(579) (CT_SOLAR_CO RRES)	Grupo(128) (OT_GRP)	Unique
Pantalla(31) (OT_SCRN)	corresponde a	corresponde a(579) (CT_SOLAR_CO RRES)	Pantalla(31) (OT_SCRN)	Unique
Pantalla(31) (OT_SCRN)	corresponde a	corresponde a(579) (CT_SOLAR_CO RRES)	Persona(46) (OT_PERS)	Unique
Pantalla(31) (OT_SCRN)	corresponde a	corresponde a(579) (CT_SOLAR_CO RRES)	Puesto(45) (OT_POS)	Unique
Pantalla(31) (OT_SCRN)	corresponde a	corresponde a(579) (CT_SOLAR_CO RRES)	Rol(78) (OT_PERS_TYPE)	Unique
Pantalla(31) (OT_SCRN)	corresponde a	corresponde a(579) (CT_SOLAR_CO RRES)	Tipo de unidad organizativa(44) (OT_ORG_UNIT_ TYPE)	Unique
Pantalla(31) (OT_SCRN)	corresponde a	corresponde a(579) (CT_SOLAR_CO RRES)	Unidad organizativa(43) (OT_ORG_UNIT)	Unique
Pantalla(31) (OT_SCRN)	corresponde a	corresponde a(579) (CT_SOLAR_CO RRES)	Unidad organizativa de sistema(12) (OT_SYS_ORG_ UNIT)	Unique



Source Object Type	Relationship Type (active)	Relationship Type (passive)	Target Object Type	Possible Number of Connections
Persona(46) (OT_PERS)	corresponde a	corresponde a(579) (CT_SOLAR_CO RRES)	Grupo(128) (OT_GRP)	Unique
Persona(46) (OT_PERS)	corresponde a	corresponde a(579) (CT_SOLAR_CO RRES)	Pantalla(31) (OT_SCRN)	Unique
Persona(46) (OT_PERS)	corresponde a	corresponde a(579) (CT_SOLAR_CO RRES)	Persona(46) (OT_PERS)	Unique
Persona(46) (OT_PERS)	corresponde a	corresponde a(579) (CT_SOLAR_CO RRES)	Puesto(45) (OT_POS)	Unique
Persona(46) (OT_PERS)	corresponde a	corresponde a(579) (CT_SOLAR_CO RRES)	Rol(78) (OT_PERS_TYPE)	Unique
Persona(46) (OT_PERS)	corresponde a	corresponde a(579) (CT_SOLAR_CO RRES)	Tipo de unidad organizativa(44) (OT_ORG_UNIT_ TYPE)	Unique
Persona(46) (OT_PERS)	corresponde a	corresponde a(579) (CT_SOLAR_CO RRES)	Unidad organizativa(43) (OT_ORG_UNIT)	Unique
Persona(46) (OT_PERS)	corresponde a	corresponde a(579) (CT_SOLAR_CO RRES)	Unidad organizativa de sistema(12) (OT_SYS_ORG_ UNIT)	Unique



Source Object Type	Relationship Type (active)	Relationship Type (passive)	Target Object Type	Possible Number of Connections
Puesto(45) (OT_POS)	corresponde a	corresponde a(579) (CT_SOLAR_CO RRES)	Grupo(128) (OT_GRP)	Unique
Puesto(45) (OT_POS)	corresponde a	corresponde a(579) (CT_SOLAR_CO RRES)	Pantalla(31) (OT_SCRN)	Unique
Puesto(45) (OT_POS)	corresponde a	corresponde a(579) (CT_SOLAR_CO RRES)	Persona(46) (OT_PERS)	Unique
Puesto(45) (OT_POS)	corresponde a	corresponde a(579) (CT_SOLAR_CO RRES)	Puesto(45) (OT_POS)	Unique
Puesto(45) (OT_POS)	corresponde a	corresponde a(579) (CT_SOLAR_CO RRES)	Rol(78) (OT_PERS_TYPE)	Unique
Puesto(45) (OT_POS)	corresponde a	corresponde a(579) (CT_SOLAR_CO RRES)	Tipo de unidad organizativa(44) (OT_ORG_UNIT_ TYPE)	Unique
Puesto(45) (OT_POS)	corresponde a	corresponde a(579) (CT_SOLAR_CO RRES)	Unidad organizativa(43) (OT_ORG_UNIT)	Unique
Puesto(45) (OT_POS)	corresponde a	corresponde a(579) (CT_SOLAR_CO RRES)	Unidad organizativa de sistema(12) (OT_SYS_ORG_ UNIT)	Unique



Source Object Type	Relationship Type (active)	Relationship Type (passive)	Target Object Type	Possible Number of Connections
Rol(78) (OT_PERS_TYPE)	corresponde a	corresponde a(579) (CT_SOLAR_CO RRES)	Grupo(128) (OT_GRP)	Unique
Rol(78) (OT_PERS_TYPE)	corresponde a	corresponde a(579) (CT_SOLAR_CO RRES)	Pantalla(31) (OT_SCRN)	Unique
Rol(78) (OT_PERS_TYPE)	corresponde a	corresponde a(579) (CT_SOLAR_CO RRES)	Persona(46) (OT_PERS)	Unique
Rol(78) (OT_PERS_TYPE)	corresponde a	corresponde a(579) (CT_SOLAR_CO RRES)	Puesto(45) (OT_POS)	Unique
Rol(78) (OT_PERS_TYPE)	corresponde a	corresponde a(579) (CT_SOLAR_CO RRES)	Rol(78) (OT_PERS_TYPE)	Unique
Rol(78) (OT_PERS_TYPE)	corresponde a	corresponde a(579) (CT_SOLAR_CO RRES)	Tipo de unidad organizativa(44) (OT_ORG_UNIT_ TYPE)	Unique
Rol(78) (OT_PERS_TYPE)	corresponde a	corresponde a(579) (CT_SOLAR_CO RRES)	Unidad organizativa(43) (OT_ORG_UNIT)	Unique
Rol(78) (OT_PERS_TYPE)	corresponde a	corresponde a(579) (CT_SOLAR_CO RRES)	Unidad organizativa de sistema(12) (OT_SYS_ORG_ UNIT)	Unique



Source Object Type	Relationship Type (active)	Relationship Type (passive)	Target Object Type	Possible Number of Connections
Tipo de unidad organizativa(44) (OT_ORG_UNIT_TYPE)	corresponde a	corresponde a(579) (CT_SOLAR_CO RRES)	Grupo(128) (OT_GRP)	Unique
Tipo de unidad organizativa(44) (OT_ORG_UNIT_TYPE)	corresponde a	corresponde a(579) (CT_SOLAR_CO RRES)	Pantalla(31) (OT_SCRN)	Unique
Tipo de unidad organizativa(44) (OT_ORG_UNIT_TYPE)	corresponde a	corresponde a(579) (CT_SOLAR_CO RRES)	Persona(46) (OT_PERS)	Unique
Tipo de unidad organizativa(44) (OT_ORG_UNIT_TYPE)	corresponde a	corresponde a(579) (CT_SOLAR_CO RRES)	Puesto(45) (OT_POS)	Unique
Tipo de unidad organizativa(44) (OT_ORG_UNIT_TYPE)	corresponde a	corresponde a(579) (CT_SOLAR_CO RRES)	Rol(78) (OT_PERS_TYPE)	Unique
Tipo de unidad organizativa(44) (OT_ORG_UNIT_TYPE)	corresponde a	corresponde a(579) (CT_SOLAR_CO RRES)	Tipo de unidad organizativa(44) (OT_ORG_UNIT_TYPE)	Unique
Tipo de unidad organizativa(44) (OT_ORG_UNIT_TYPE)	corresponde a	corresponde a(579) (CT_SOLAR_CO RRES)	Unidad organizativa(43) (OT_ORG_UNIT)	Unique
Tipo de unidad organizativa(44) (OT_ORG_UNIT_TYPE)	corresponde a	corresponde a(579) (CT_SOLAR_CO RRES)	Unidad organizativa de sistema(12) (OT_SYS_ORG_UNIT)	Unique



Source Object Type	Relationship Type (active)	Relationship Type (passive)	Target Object Type	Possible Number of Connections
Unidad organizativa(43) (OT_ORG_UNIT)	corresponde a	corresponde a(579) (CT_SOLAR_CO RRES)	Grupo(128) (OT_GRP)	Unique
Unidad organizativa(43) (OT_ORG_UNIT)	corresponde a	corresponde a(579) (CT_SOLAR_CO RRES)	Pantalla(31) (OT_SCRN)	Unique
Unidad organizativa(43) (OT_ORG_UNIT)	corresponde a	corresponde a(579) (CT_SOLAR_CO RRES)	Persona(46) (OT_PERS)	Unique
Unidad organizativa(43) (OT_ORG_UNIT)	corresponde a	corresponde a(579) (CT_SOLAR_CO RRES)	Puesto(45) (OT_POS)	Unique
Unidad organizativa(43) (OT_ORG_UNIT)	corresponde a	corresponde a(579) (CT_SOLAR_CO RRES)	Rol(78) (OT_PERS_TYPE)	Unique
Unidad organizativa(43) (OT_ORG_UNIT)	corresponde a	corresponde a(579) (CT_SOLAR_CO RRES)	Tipo de unidad organizativa(44) (OT_ORG_UNIT_ TYPE)	Unique
Unidad organizativa(43) (OT_ORG_UNIT)	corresponde a	corresponde a(579) (CT_SOLAR_CO RRES)	Unidad organizativa(43) (OT_ORG_UNIT)	Unique
Unidad organizativa(43) (OT_ORG_UNIT)	corresponde a	corresponde a(579) (CT_SOLAR_CO RRES)	Unidad organizativa de sistema(12) (OT_SYS_ORG_ UNIT)	Unique



Source Object Type	Relationship Type (active)	Relationship Type (passive)	Target Object Type	Possible Number of Connections
Unidad organizativa de sistema(12) (OT_SYS_ORG_UNIT)	corresponde a	corresponde a(579) (CT_SOLAR_CO RRES)	Grupo(128) (OT_GRP)	Unique
Unidad organizativa de sistema(12) (OT_SYS_ORG_UNIT)	corresponde a	corresponde a(579) (CT_SOLAR_CO RRES)	Pantalla(31) (OT_SCRN)	Unique
Unidad organizativa de sistema(12) (OT_SYS_ORG_UNIT)	corresponde a	corresponde a(579) (CT_SOLAR_CO RRES)	Persona(46) (OT_PERS)	Unique
Unidad organizativa de sistema(12) (OT_SYS_ORG_UNIT)	corresponde a	corresponde a(579) (CT_SOLAR_CO RRES)	Puesto(45) (OT_POS)	Unique
Unidad organizativa de sistema(12) (OT_SYS_ORG_UNIT)	corresponde a	corresponde a(579) (CT_SOLAR_CO RRES)	Rol(78) (OT_PERS_TYPE)	Unique
Unidad organizativa de sistema(12) (OT_SYS_ORG_UNIT)	corresponde a	corresponde a(579) (CT_SOLAR_CO RRES)	Tipo de unidad organizativa(44) (OT_ORG_UNIT_TYPE)	Unique
Unidad organizativa de sistema(12) (OT_SYS_ORG_UNIT)	corresponde a	corresponde a(579) (CT_SOLAR_CO RRES)	Unidad organizativa(43) (OT_ORG_UNIT)	Unique



Source Object Type	Relationship Type (active)	Relationship Type (passive)	Target Object Type	Possible Number of Connections
Unidad organizativa de sistema(12) (OT_SYS_ORG_UNIT)	corresponde a	corresponde a(579) (CT_SOLAR_CO RRES)	Unidad organizativa de sistema(12) (OT_SYS_ORG_UNIT)	Unique

3.2.4 Asignación de funciones (SAP Solution Manager)

Source Object Type	Relationship Type (active)	Relationship Type (passive)	Target Object Type	Possible Number of Connections
Función(22) (OT_FUNC)	corresponde a	corresponde a(579) (CT_SOLAR_CO RRES)	Función(22) (OT_FUNC)	Unique

3.2.5 Asignación de funciones SAP (SAP Solution Manager)

Source Object Type	Relationship Type (active)	Relationship Type (passive)	Target Object Type	Possible Number of Connections
Función(22) (OT_FUNC)	corresponde a	corresponde a(579) (CT_SOLAR_CO RRES)	Función(22) (OT_FUNC)	Unique

3.2.6 Asignación multi provider SAP NetWeaver Business Warehouse

Source Object Type	Relationship Type (active)	Relationship Type (passive)	Target Object Type	Possible Number of Connections
Clúster/Modelo de datos(14) (OT_CLST)	contiene	pertenece a(615) (CT_SAP_BW_C ONTAINS)	Tipo de entidad(17) (OT_ENT_TYPE)	Unique



Source Object Type	Relationship Type (active)	Relationship Type (passive)	Target Object Type	Possible Number of Connections
Objeto 'Almacén de datos'(311) (OT_BW_ODS)	contiene	pertenece a(615) (CT_SAP_BW_CONTAINS)	Tipo de entidad(17) (OT_ENT_TYPE)	Unique
Tipo de entidad(17) (OT_ENT_TYPE)	es entrada para	tiene como entrada(49) (CT_IS_INP_FOR)	Tipo de entidad(17) (OT_ENT_TYPE)	Unique
Tipo de entidad(17) (OT_ENT_TYPE)	tiene como atributo asignado	es atributo asignado de(614) (CT_SAP_BW_ALLOCATED_ATTRIBUTES)	Tipo de entidad(17) (OT_ENT_TYPE)	Unique

3.2.7 BPEL allocation diagram

Source Object Type	Relationship Type (active)	Relationship Type (passive)	Target Object Type	Possible Number of Connections
Atributo MRE(19) (OT_ERM_ATTR)	is nested	nests(418) (CT_IS_NESTED)	Package(187) (OT_PACK)	Unique
Class(90) (OT_CLS)	is nested	nests(418) (CT_IS_NESTED)	Package(187) (OT_PACK)	Unique
Evento(18) (OT_EVT)	catches all	all are caught by(608) (CT_BPEL_CATCH_ALL)	Evento(18) (OT_EVT)	Unique
Evento(18) (OT_EVT)	catches all	all are caught by(608) (CT_BPEL_CATCH_ALL)	Inicio de bucle(241) (OT_LOOP_START)	Unique



Source Object Type	Relationship Type (active)	Relationship Type (passive)	Target Object Type	Possible Number of Connections
Evento(18) (OT_EVT)	catches all	all are caught by(608) (CT_BPEL_CATCH_ALL)	Regla(50) (OT_RULE)	Unique
Evento(18) (OT_EVT)	defines	is defined by(593) (CT_BPEL_DEFINES)	Grupo de tipos de atributo(111) (OT_ATTR_TYPE_GRP)	Unique
Evento(18) (OT_EVT)	defines	is defined by(593) (CT_BPEL_DEFINES)	Object instance(94) (OT_OBJ_INST)	Unique
Evento(18) (OT_EVT)	defines	is defined by(593) (CT_BPEL_DEFINES)	Partner(320) (OT_BPEL_PARTNER)	Unique
Evento(18) (OT_EVT)	defines	is defined by(593) (CT_BPEL_DEFINES)	Partner link(322) (OT_BPEL_PARTNER_LINK)	Unique
Evento(18) (OT_EVT)	defines compensation	compensation is defined by(596) (CT_BPEL_DEFINES_COMPENSATION)	Evento(18) (OT_EVT)	Unique
Evento(18) (OT_EVT)	defines compensation	compensation is defined by(596) (CT_BPEL_DEFINES_COMPENSATION)	Inicio de bucle(241) (OT_LOOP_START)	Unique
Evento(18) (OT_EVT)	defines compensation	compensation is defined by(596) (CT_BPEL_DEFINES_COMPENSATION)	Regla(50) (OT_RULE)	Unique



Source Object Type	Relationship Type (active)	Relationship Type (passive)	Target Object Type	Possible Number of Connections
Evento(18) (OT_EVT)	is nested	nests(418) (CT_IS_NESTED)	Package(187) (OT_PACK)	Unique
Evento(18) (OT_EVT)	links	is linked with(602) (CT_BPEL_LINKS)	Evento(18) (OT_EVT)	Unique
Evento(18) (OT_EVT)	links	is linked with(602) (CT_BPEL_LINKS)	Inicio de bucle(241) (OT_LOOP_START)	Unique
Evento(18) (OT_EVT)	links	is linked with(602) (CT_BPEL_LINKS)	Regla(50) (OT_RULE)	Unique
Evento(18) (OT_EVT)	ocurre antes	ocurre después de(477) (CT_SUCCEED)	Evento(18) (OT_EVT)	Unique
Evento(18) (OT_EVT)	ocurre antes	ocurre después de(477) (CT_SUCCEED)	Inicio de bucle(241) (OT_LOOP_START)	Unique
Evento(18) (OT_EVT)	ocurre antes	ocurre después de(477) (CT_SUCCEED)	Regla(50) (OT_RULE)	Unique
Evento(18) (OT_EVT)	pertenece a	abarca(87) (CT_BELONGS_TO_1)	Inicio de bucle(241) (OT_LOOP_START)	Unique
Evento(18) (OT_EVT)	pertenece a	abarca(87) (CT_BELONGS_TO_1)	Regla(50) (OT_RULE)	Unique
Exception(281) (OT_UML_EXCEPTION)	is nested	nests(418) (CT_IS_NESTED)	Package(187) (OT_PACK)	Unique



Source Object Type	Relationship Type (active)	Relationship Type (passive)	Target Object Type	Possible Number of Connections
Función(22) (OT_FUNC)	catches	is caught by(597) (CT_BPEL_CATCHES)	Exception(281) (OT_UML_EXCEPTION)	Unique
Función(22) (OT_FUNC)	catches all	all are caught by(608) (CT_BPEL_CATCHES_ALL)	Función(22) (OT_FUNC)	Unique
Función(22) (OT_FUNC)	catches all	all are caught by(608) (CT_BPEL_CATCHES_ALL)	Inicio de bucle(241) (OT_LOOP_START)	Unique
Función(22) (OT_FUNC)	catches all	all are caught by(608) (CT_BPEL_CATCHES_ALL)	Regla(50) (OT_RULE)	Unique
Función(22) (OT_FUNC)	defines	is defined by(593) (CT_BPEL_DEFINES)	Grupo de tipos de atributo(111) (OT_ATTR_TYPE_GRP)	Unique
Función(22) (OT_FUNC)	defines	is defined by(593) (CT_BPEL_DEFINES)	Object instance(94) (OT_OBJ_INST)	Unique
Función(22) (OT_FUNC)	defines compensation	compensation is defined by(596) (CT_BPEL_DEFINES_COMPENSATION)	Función(22) (OT_FUNC)	Unique
Función(22) (OT_FUNC)	defines compensation	compensation is defined by(596) (CT_BPEL_DEFINES_COMPENSATION)	Inicio de bucle(241) (OT_LOOP_START)	Unique



Source Object Type	Relationship Type (active)	Relationship Type (passive)	Target Object Type	Possible Number of Connections
Función(22) (OT_FUNC)	defines compensation	compensation is defined by(596) (CT_BPEL_DEFINES_COMPENSATION)	Regla(50) (OT_RULE)	Unique
Función(22) (OT_FUNC)	has input	is input for(604) (CT_BPEL_IS_INPUT)	Object instance(94) (OT_OBJ_INST)	Unique
Función(22) (OT_FUNC)	has output	is output of(605) (CT_BPEL_HAS_OUTPUT)	Object instance(94) (OT_OBJ_INST)	Unique
Función(22) (OT_FUNC)	has parameter	is parameter of(510) (CT_HAS_PARA)	Parámetro(184) (OT_PARA)	Unique
Función(22) (OT_FUNC)	is nested	nests(418) (CT_IS_NESTED)	Package(187) (OT_PACK)	Unique
Función(22) (OT_FUNC)	links	is linked with(602) (CT_BPEL_LINKS)	Función(22) (OT_FUNC)	Unique
Función(22) (OT_FUNC)	links	is linked with(602) (CT_BPEL_LINKS)	Inicio de bucle(241) (OT_LOOP_START)	Unique
Función(22) (OT_FUNC)	links	is linked with(602) (CT_BPEL_LINKS)	Regla(50) (OT_RULE)	Unique
Función(22) (OT_FUNC)	ocurre antes	ocurre después de(477) (CT_SUCCEED)	Función(22) (OT_FUNC)	Unique



Source Object Type	Relationship Type (active)	Relationship Type (passive)	Target Object Type	Possible Number of Connections
Función(22) (OT_FUNC)	ocurre antes	ocurre después de(477) (CT_SUCCEED)	Inicio de bucle(241) (OT_LOOP_START)	Unique
Función(22) (OT_FUNC)	ocurre antes	ocurre después de(477) (CT_SUCCEED)	Regla(50) (OT_RULE)	Unique
Función(22) (OT_FUNC)	performs	is performed by(598) (CT_BPEL_PERFORMS)	Función(22) (OT_FUNC)	Unique
Función(22) (OT_FUNC)	performs	is performed by(598) (CT_BPEL_PERFORMS)	Inicio de bucle(241) (OT_LOOP_START)	Unique
Función(22) (OT_FUNC)	performs	is performed by(598) (CT_BPEL_PERFORMS)	Partner link(322) (OT_BPEL_PARTNER_LINK)	Unique
Función(22) (OT_FUNC)	performs	is performed by(598) (CT_BPEL_PERFORMS)	Regla(50) (OT_RULE)	Unique
Función(22) (OT_FUNC)	pertenece a	abarca(87) (CT_BELONGS_TO_1)	Función(22) (OT_FUNC)	Unique
Función(22) (OT_FUNC)	pertenece a	abarca(87) (CT_BELONGS_TO_1)	Inicio de bucle(241) (OT_LOOP_START)	Unique
Función(22) (OT_FUNC)	pertenece a	abarca(87) (CT_BELONGS_TO_1)	Regla(50) (OT_RULE)	Unique



Source Object Type	Relationship Type (active)	Relationship Type (passive)	Target Object Type	Possible Number of Connections
Función(22) (OT_FUNC)	raises	is raised by(542) (CT_RAISES)	Exception(281) (OT_UML_EXCEPTION)	Unique
Función(22) (OT_FUNC)	starts with	is first activity of(601) (CT_BPEL_STARTS_WITH)	Función(22) (OT_FUNC)	Unique
Función(22) (OT_FUNC)	starts with	is first activity of(601) (CT_BPEL_STARTS_WITH)	Inicio de bucle(241) (OT_LOOP_START)	Unique
Función(22) (OT_FUNC)	starts with	is first activity of(601) (CT_BPEL_STARTS_WITH)	Regla(50) (OT_RULE)	Unique
Función(22) (OT_FUNC)	throws	is thrown by(606) (CT_BPEL_THROWS)	Exception(281) (OT_UML_EXCEPTION)	Unique
Función(22) (OT_FUNC)	to	from(600) (CT_BPEL_TO)	Atributo MRE(19) (OT_ERM_ATTR)	Unique
Función(22) (OT_FUNC)	to	from(600) (CT_BPEL_TO)	Object instance(94) (OT_OBJ_INST)	Unique
Función(22) (OT_FUNC)	to	from(600) (CT_BPEL_TO)	Partner link(322) (OT_BPEL_PARTNER_LINK)	Unique
Función(22) (OT_FUNC)	uses	is used by(595) (CT_BPEL_USES)	Grupo de tipos de atributo(111) (OT_ATTR_TYPE_GRP)	Unique



Source Object Type	Relationship Type (active)	Relationship Type (passive)	Target Object Type	Possible Number of Connections
Grupo de tipos de atributo(111) (OT_ATTR_TYPE_GRP)	is nested	nests(418) (CT_IS_NESTED)	Package(187) (OT_PACK)	Unique
Inicio de bucle(241) (OT_LOOP_START)	is nested	nests(418) (CT_IS_NESTED)	Package(187) (OT_PACK)	Unique
Inicio de bucle(241) (OT_LOOP_START)	links	is linked with(602) (CT_BPEL_LINKS)	Inicio de bucle(241) (OT_LOOP_START)	Unique
Inicio de bucle(241) (OT_LOOP_START)	links	is linked with(602) (CT_BPEL_LINKS)	Regla(50) (OT_RULE)	Unique
Inicio de bucle(241) (OT_LOOP_START)	ocurre antes	ocurre después de(477) (CT_SUCCEED)	Inicio de bucle(241) (OT_LOOP_START)	Unique
Inicio de bucle(241) (OT_LOOP_START)	ocurre antes	ocurre después de(477) (CT_SUCCEED)	Regla(50) (OT_RULE)	Unique
Inicio de bucle(241) (OT_LOOP_START)	performs	is performed by(598) (CT_BPEL_PERFORMS)	Inicio de bucle(241) (OT_LOOP_START)	Unique
Inicio de bucle(241) (OT_LOOP_START)	performs	is performed by(598) (CT_BPEL_PERFORMS)	Regla(50) (OT_RULE)	Unique
Inicio de bucle(241) (OT_LOOP_START)	pertenece a	abarca(87) (CT_BELONGS_TO_1)	Inicio de bucle(241) (OT_LOOP_START)	Unique



Source Object Type	Relationship Type (active)	Relationship Type (passive)	Target Object Type	Possible Number of Connections
Inicio de bucle(241) (OT_LOOP_START)	pertenece a	abarca(87) (CT_BELONGS_TO_1)	Regla(50) (OT_RULE)	Unique
Object instance(94) (OT_OBJ_INST)	is nested	nests(418) (CT_IS_NESTED)	Package(187) (OT_PACK)	Unique
Partner(320) (OT_BPEL_PARTNER)	contains	is part of(594) (CT_BPEL_CONTAINS)	Partner link(322) (OT_BPEL_PARTNER_LINK)	Unique
Partner(320) (OT_BPEL_PARTNER)	is nested	nests(418) (CT_IS_NESTED)	Package(187) (OT_PACK)	Unique
Partner link(322) (OT_BPEL_PARTNER_LINK)	is nested	nests(418) (CT_IS_NESTED)	Package(187) (OT_PACK)	Unique
Parámetro(184) (OT_PARA)	is nested	nests(418) (CT_IS_NESTED)	Package(187) (OT_PACK)	Unique
Regla(50) (OT_RULE)	has case	is case of(603) (CT_BPEL_CASE)	Inicio de bucle(241) (OT_LOOP_START)	Unique
Regla(50) (OT_RULE)	has case	is case of(603) (CT_BPEL_CASE)	Regla(50) (OT_RULE)	Unique
Regla(50) (OT_RULE)	is nested	nests(418) (CT_IS_NESTED)	Package(187) (OT_PACK)	Unique
Regla(50) (OT_RULE)	links	is linked with(602) (CT_BPEL_LINKS)	Inicio de bucle(241) (OT_LOOP_START)	Unique



Source Object Type	Relationship Type (active)	Relationship Type (passive)	Target Object Type	Possible Number of Connections
Regla(50) (OT_RULE)	links	is linked with(602) (CT_BPEL_LINKS)	Regla(50) (OT_RULE)	Unique
Regla(50) (OT_RULE)	ocurre antes	ocurre después de(477) (CT_SUCCEED)	Inicio de bucle(241) (OT_LOOP_START)	Unique
Regla(50) (OT_RULE)	ocurre antes	ocurre después de(477) (CT_SUCCEED)	Regla(50) (OT_RULE)	Unique
Regla(50) (OT_RULE)	performs	is performed by(598) (CT_BPEL_PERFORMS)	Inicio de bucle(241) (OT_LOOP_START)	Unique
Regla(50) (OT_RULE)	performs	is performed by(598) (CT_BPEL_PERFORMS)	Regla(50) (OT_RULE)	Unique
Regla(50) (OT_RULE)	pertenece a	abarca(87) (CT_BELONGS_TO_1)	Inicio de bucle(241) (OT_LOOP_START)	Unique
Regla(50) (OT_RULE)	pertenece a	abarca(87) (CT_BELONGS_TO_1)	Regla(50) (OT_RULE)	Unique

3.2.8 BPEL process

Source Object Type	Relationship Type (active)	Relationship Type (passive)	Target Object Type	Possible Number of Connections
Atributo MRE(19) (OT_ERM_ATTR)	is nested	nests(418) (CT_IS_NESTED)	Package(187) (OT_PACK)	Unique



Source Object Type	Relationship Type (active)	Relationship Type (passive)	Target Object Type	Possible Number of Connections
Class(90) (OT_CLS)	is nested	nests(418) (CT_IS_NESTED)	Package(187) (OT_PACK)	Unique
Evento(18) (OT_EVT)	catches all	all are caught by(608) (CT_BPEL_CATCH_ALL)	Evento(18) (OT_EVT)	Unique
Evento(18) (OT_EVT)	catches all	all are caught by(608) (CT_BPEL_CATCH_ALL)	Inicio de bucle(241) (OT_LOOP_START)	Unique
Evento(18) (OT_EVT)	catches all	all are caught by(608) (CT_BPEL_CATCH_ALL)	Regla(50) (OT_RULE)	Unique
Evento(18) (OT_EVT)	defines	is defined by(593) (CT_BPEL_DEFINES)	Grupo de tipos de atributo(111) (OT_ATTR_TYPE_GRP)	Unique
Evento(18) (OT_EVT)	defines	is defined by(593) (CT_BPEL_DEFINES)	Object instance(94) (OT_OBJ_INST)	Unique
Evento(18) (OT_EVT)	defines	is defined by(593) (CT_BPEL_DEFINES)	Partner(320) (OT_BPEL_PARTNER)	Unique
Evento(18) (OT_EVT)	defines	is defined by(593) (CT_BPEL_DEFINES)	Partner link(322) (OT_BPEL_PARTNER_LINK)	Unique
Evento(18) (OT_EVT)	defines compensation	compensation is defined by(596) (CT_BPEL_DEFINES_COMPENSATION)	Evento(18) (OT_EVT)	Unique



Source Object Type	Relationship Type (active)	Relationship Type (passive)	Target Object Type	Possible Number of Connections
Evento(18) (OT_EVT)	defines compensation	compensation is defined by(596) (CT_BPEL_DEFINES_COMPENSATION)	Inicio de bucle(241) (OT_LOOP_START)	Unique
Evento(18) (OT_EVT)	defines compensation	compensation is defined by(596) (CT_BPEL_DEFINES_COMPENSATION)	Regla(50) (OT_RULE)	Unique
Evento(18) (OT_EVT)	is nested	nests(418) (CT_IS_NESTED)	Package(187) (OT_PACK)	Unique
Evento(18) (OT_EVT)	links	is linked with(602) (CT_BPEL_LINKS)	Evento(18) (OT_EVT)	Unique
Evento(18) (OT_EVT)	links	is linked with(602) (CT_BPEL_LINKS)	Inicio de bucle(241) (OT_LOOP_START)	Unique
Evento(18) (OT_EVT)	links	is linked with(602) (CT_BPEL_LINKS)	Regla(50) (OT_RULE)	Unique
Evento(18) (OT_EVT)	ocurre antes	ocurre después de(477) (CT_SUCCEED)	Evento(18) (OT_EVT)	Unique
Evento(18) (OT_EVT)	ocurre antes	ocurre después de(477) (CT_SUCCEED)	Inicio de bucle(241) (OT_LOOP_START)	Unique
Evento(18) (OT_EVT)	ocurre antes	ocurre después de(477) (CT_SUCCEED)	Regla(50) (OT_RULE)	Unique



Source Object Type	Relationship Type (active)	Relationship Type (passive)	Target Object Type	Possible Number of Connections
Evento(18) (OT_EVT)	pertenece a	abarca(87) (CT_BELONGS_TO_1)	Inicio de bucle(241) (OT_LOOP_START)	Unique
Evento(18) (OT_EVT)	pertenece a	abarca(87) (CT_BELONGS_TO_1)	Regla(50) (OT_RULE)	Unique
Exception(281) (OT_UML_EXCEPTION)	is nested	nests(418) (CT_IS_NESTED)	Package(187) (OT_PACK)	Unique
Función(22) (OT_FUNC)	catches	is caught by(597) (CT_BPEL_CATCHES)	Exception(281) (OT_UML_EXCEPTION)	Unique
Función(22) (OT_FUNC)	catches all	all are caught by(608) (CT_BPEL_CATCHES_ALL)	Función(22) (OT_FUNC)	Unique
Función(22) (OT_FUNC)	catches all	all are caught by(608) (CT_BPEL_CATCHES_ALL)	Inicio de bucle(241) (OT_LOOP_START)	Unique
Función(22) (OT_FUNC)	catches all	all are caught by(608) (CT_BPEL_CATCHES_ALL)	Regla(50) (OT_RULE)	Unique
Función(22) (OT_FUNC)	defines	is defined by(593) (CT_BPEL_DEFINES)	Grupo de tipos de atributo(111) (OT_ATTR_TYPE_GRP)	Unique
Función(22) (OT_FUNC)	defines	is defined by(593) (CT_BPEL_DEFINES)	Object instance(94) (OT_OBJ_INST)	Unique



Source Object Type	Relationship Type (active)	Relationship Type (passive)	Target Object Type	Possible Number of Connections
Función(22) (OT_FUNC)	defines compensation	compensation is defined by(596) (CT_BPEL_DEFINES_COMPENSATION)	Función(22) (OT_FUNC)	Unique
Función(22) (OT_FUNC)	defines compensation	compensation is defined by(596) (CT_BPEL_DEFINES_COMPENSATION)	Inicio de bucle(241) (OT_LOOP_START)	Unique
Función(22) (OT_FUNC)	defines compensation	compensation is defined by(596) (CT_BPEL_DEFINES_COMPENSATION)	Regla(50) (OT_RULE)	Unique
Función(22) (OT_FUNC)	has input	is input for(604) (CT_BPEL_IS_INPUT)	Object instance(94) (OT_OBJ_INST)	Unique
Función(22) (OT_FUNC)	has output	is output of(605) (CT_BPEL_HAS_OUTPUT)	Object instance(94) (OT_OBJ_INST)	Unique
Función(22) (OT_FUNC)	has parameter	is parameter of(510) (CT_HAS_PARA)	Parámetro(184) (OT_PARA)	Unique
Función(22) (OT_FUNC)	is nested	nests(418) (CT_IS_NESTED)	Package(187) (OT_PACK)	Unique
Función(22) (OT_FUNC)	links	is linked with(602) (CT_BPEL_LINKS)	Función(22) (OT_FUNC)	Unique
Función(22) (OT_FUNC)	links	is linked with(602) (CT_BPEL_LINKS)	Inicio de bucle(241) (OT_LOOP_START)	Unique



Source Object Type	Relationship Type (active)	Relationship Type (passive)	Target Object Type	Possible Number of Connections
Función(22) (OT_FUNC)	links	is linked with(602) (CT_BPEL_LINKS)	Regla(50) (OT_RULE)	Unique
Función(22) (OT_FUNC)	ocurre antes	ocurre después de(477) (CT_SUCCEED)	Función(22) (OT_FUNC)	Unique
Función(22) (OT_FUNC)	ocurre antes	ocurre después de(477) (CT_SUCCEED)	Inicio de bucle(241) (OT_LOOP_START)	Unique
Función(22) (OT_FUNC)	ocurre antes	ocurre después de(477) (CT_SUCCEED)	Regla(50) (OT_RULE)	Unique
Función(22) (OT_FUNC)	performs	is performed by(598) (CT_BPEL_PERFORMS)	Función(22) (OT_FUNC)	Unique
Función(22) (OT_FUNC)	performs	is performed by(598) (CT_BPEL_PERFORMS)	Inicio de bucle(241) (OT_LOOP_START)	Unique
Función(22) (OT_FUNC)	performs	is performed by(598) (CT_BPEL_PERFORMS)	Partner link(322) (OT_BPEL_PARTNER_LINK)	Unique
Función(22) (OT_FUNC)	performs	is performed by(598) (CT_BPEL_PERFORMS)	Regla(50) (OT_RULE)	Unique
Función(22) (OT_FUNC)	pertenece a	abarca(87) (CT_BELONGS_TO_1)	Función(22) (OT_FUNC)	Unique



Source Object Type	Relationship Type (active)	Relationship Type (passive)	Target Object Type	Possible Number of Connections
Función(22) (OT_FUNC)	pertenece a	abarca(87) (CT_BELONGS_TO_1)	Inicio de bucle(241) (OT_LOOP_START)	Unique
Función(22) (OT_FUNC)	pertenece a	abarca(87) (CT_BELONGS_TO_1)	Regla(50) (OT_RULE)	Unique
Función(22) (OT_FUNC)	raises	is raised by(542) (CT_RAISES)	Exception(281) (OT_UML_EXCEPTION)	Unique
Función(22) (OT_FUNC)	starts with	is first activity of(601) (CT_BPEL_STARTS_WITH)	Función(22) (OT_FUNC)	Unique
Función(22) (OT_FUNC)	starts with	is first activity of(601) (CT_BPEL_STARTS_WITH)	Inicio de bucle(241) (OT_LOOP_START)	Unique
Función(22) (OT_FUNC)	starts with	is first activity of(601) (CT_BPEL_STARTS_WITH)	Regla(50) (OT_RULE)	Unique
Función(22) (OT_FUNC)	throws	is thrown by(606) (CT_BPEL_THROWS)	Exception(281) (OT_UML_EXCEPTION)	Unique
Función(22) (OT_FUNC)	to	from(600) (CT_BPEL_TO)	Atributo MRE(19) (OT_ERM_ATTR)	Unique
Función(22) (OT_FUNC)	to	from(600) (CT_BPEL_TO)	Object instance(94) (OT_OBJ_INST)	Unique



Source Object Type	Relationship Type (active)	Relationship Type (passive)	Target Object Type	Possible Number of Connections
Función(22) (OT_FUNC)	to	from(600) (CT_BPEL_TO)	Partner link(322) (OT_BPEL_PARTNER_LINK)	Unique
Función(22) (OT_FUNC)	uses	is used by(595) (CT_BPEL_USES)	Grupo de tipos de atributo(111) (OT_ATTR_TYPE_GRP)	Unique
Grupo de tipos de atributo(111) (OT_ATTR_TYPE_GRP)	is nested	nests(418) (CT_IS_NESTED)	Package(187) (OT_PACK)	Unique
Inicio de bucle(241) (OT_LOOP_START)	is nested	nests(418) (CT_IS_NESTED)	Package(187) (OT_PACK)	Unique
Inicio de bucle(241) (OT_LOOP_START)	links	is linked with(602) (CT_BPEL_LINKS)	Inicio de bucle(241) (OT_LOOP_START)	Unique
Inicio de bucle(241) (OT_LOOP_START)	links	is linked with(602) (CT_BPEL_LINKS)	Regla(50) (OT_RULE)	Unique
Inicio de bucle(241) (OT_LOOP_START)	ocurre antes	ocurre después de(477) (CT_SUCCEED)	Inicio de bucle(241) (OT_LOOP_START)	Unique
Inicio de bucle(241) (OT_LOOP_START)	ocurre antes	ocurre después de(477) (CT_SUCCEED)	Regla(50) (OT_RULE)	Unique
Inicio de bucle(241) (OT_LOOP_START)	performs	is performed by(598) (CT_BPEL_PERFORMS)	Inicio de bucle(241) (OT_LOOP_START)	Unique



Source Object Type	Relationship Type (active)	Relationship Type (passive)	Target Object Type	Possible Number of Connections
Inicio de bucle(241) (OT_LOOP_START)	performs	is performed by(598) (CT_BPEL_PERFORMS)	Regla(50) (OT_RULE)	Unique
Inicio de bucle(241) (OT_LOOP_START)	pertenece a	abarca(87) (CT_BELONGS_TO_1)	Inicio de bucle(241) (OT_LOOP_START)	Unique
Inicio de bucle(241) (OT_LOOP_START)	pertenece a	abarca(87) (CT_BELONGS_TO_1)	Regla(50) (OT_RULE)	Unique
Object instance(94) (OT_OBJ_INST)	is nested	nests(418) (CT_IS_NESTED)	Package(187) (OT_PACK)	Unique
Partner(320) (OT_BPEL_PARTNER)	contains	is part of(594) (CT_BPEL_CONTAINS)	Partner link(322) (OT_BPEL_PARTNER_LINK)	Unique
Partner(320) (OT_BPEL_PARTNER)	is nested	nests(418) (CT_IS_NESTED)	Package(187) (OT_PACK)	Unique
Partner link(322) (OT_BPEL_PARTNER_LINK)	is nested	nests(418) (CT_IS_NESTED)	Package(187) (OT_PACK)	Unique
Parámetro(184) (OT_PARA)	is nested	nests(418) (CT_IS_NESTED)	Package(187) (OT_PACK)	Unique
Regla(50) (OT_RULE)	has case	is case of(603) (CT_BPEL_CASE)	Inicio de bucle(241) (OT_LOOP_START)	Unique



Source Object Type	Relationship Type (active)	Relationship Type (passive)	Target Object Type	Possible Number of Connections
Regla(50) (OT_RULE)	has case	is case of(603) (CT_BPEL_CASE)	Regla(50) (OT_RULE)	Unique
Regla(50) (OT_RULE)	is nested	nests(418) (CT_IS_NESTED)	Package(187) (OT_PACK)	Unique
Regla(50) (OT_RULE)	links	is linked with(602) (CT_BPEL_LINKS)	Inicio de bucle(241) (OT_LOOP_START)	Unique
Regla(50) (OT_RULE)	links	is linked with(602) (CT_BPEL_LINKS)	Regla(50) (OT_RULE)	Unique
Regla(50) (OT_RULE)	ocurre antes	ocurre después de(477) (CT_SUCCEED)	Inicio de bucle(241) (OT_LOOP_START)	Unique
Regla(50) (OT_RULE)	ocurre antes	ocurre después de(477) (CT_SUCCEED)	Regla(50) (OT_RULE)	Unique
Regla(50) (OT_RULE)	performs	is performed by(598) (CT_BPEL_PERFORMS)	Inicio de bucle(241) (OT_LOOP_START)	Unique
Regla(50) (OT_RULE)	performs	is performed by(598) (CT_BPEL_PERFORMS)	Regla(50) (OT_RULE)	Unique
Regla(50) (OT_RULE)	pertenece a	abarca(87) (CT_BELONGS_TO_1)	Inicio de bucle(241) (OT_LOOP_START)	Unique



Source Object Type	Relationship Type (active)	Relationship Type (passive)	Target Object Type	Possible Number of Connections
Regla(50) (OT_RULE)	pertenece a	abarca(87) (CT_BELONGS_TO_1)	Regla(50) (OT_RULE)	Unique

3.2.9 Business controls diagram

Source Object Type	Relationship Type (active)	Relationship Type (passive)	Target Object Type	Possible Number of Connections
Definición de test(321) (OT_TEST_DEFINITION)	afecta	está afectado por(629) (CT_AFFECTS)	Emplazamiento(54) (OT_LOC)	Unique
Definición de test(321) (OT_TEST_DEFINITION)	afecta	está afectado por(629) (CT_AFFECTS)	Grupo(128) (OT_GRP)	Unique
Definición de test(321) (OT_TEST_DEFINITION)	afecta	está afectado por(629) (CT_AFFECTS)	Persona(46) (OT_PERS)	Unique
Definición de test(321) (OT_TEST_DEFINITION)	afecta	está afectado por(629) (CT_AFFECTS)	Puesto(45) (OT_POS)	Unique
Definición de test(321) (OT_TEST_DEFINITION)	afecta	está afectado por(629) (CT_AFFECTS)	Tipo de unidad organizativa(44) (OT_ORG_UNIT_TYPE)	Unique
Definición de test(321) (OT_TEST_DEFINITION)	afecta	está afectado por(629) (CT_AFFECTS)	Unidad organizativa(43) (OT_ORG_UNIT)	Unique



Source Object Type	Relationship Type (active)	Relationship Type (passive)	Target Object Type	Possible Number of Connections
Definición de test(321) (OT_TEST_DEFINITION)	afecta	está afectado por(629) (CT_AFFECTS)	Variable de empleado(151) (OT_EMPL_INST)	Unique
Función(22) (OT_FUNC)	afecta	está afectado por(629) (CT_AFFECTS)	Término técnico(58) (OT_TECH_TRM)	Unique
Función(22) (OT_FUNC)	crea salida para	es medio de salida para(28) (CT_CRT_OUT_T O)	Portador de información(27) (OT_INFO_CARR)	Unique
Función(22) (OT_FUNC)	es inspeccionado por	inspecciona(627) (CT_IS_MONITORED_BY)	Definición de test(321) (OT_TEST_DEFINITION)	Unique
Función(22) (OT_FUNC)	es representado por	representa(73) (CT_IS_REPR_BY)	Pantalla(31) (OT_SCRN)	Unique
Función(22) (OT_FUNC)	is implemented by	implements(366) (CT_IS_IMPL_BY)	Portador de información(27) (OT_INFO_CARR)	Unique
Función(22) (OT_FUNC)	is implemented by	implements(366) (CT_IS_IMPL_BY)	Tarea(137) (OT_FUNC_INST)	Unique
Función(22) (OT_FUNC)	is implemented by	implements(366) (CT_IS_IMPL_BY)	Unidad organizativa(43) (OT_ORG_UNIT)	Unique
Función(22) (OT_FUNC)	tiene como salida	es salida de(50) (CT_HAS_OUT)	Término técnico(58) (OT_TECH_TRM)	Unique



Source Object Type	Relationship Type (active)	Relationship Type (passive)	Target Object Type	Possible Number of Connections
Grupo(128) (OT_GRP)	ejecuta	es ejecutado por medio de(65) (CT_EXEC_1)	Función(22) (OT_FUNC)	Unique
Objetivo(86) (OT_OBJECTIVE)	define	es definido por(612) (CT_DEF_1)	Función(22) (OT_FUNC)	Unique
Persona(46) (OT_PERS)	ejecuta	es ejecutado por medio de(65) (CT_EXEC_1)	Función(22) (OT_FUNC)	Unique
Plantilla de cuestionario(425) (OT_SURVEY_QUEST_TMPL)	afecta	es objeto de(763) (CT_CONC_3)	Función(22) (OT_FUNC)	Unique
Plantilla de cuestionario(425) (OT_SURVEY_QUEST_TMPL)	afecta	es objeto de(763) (CT_CONC_3)	Policy(237) (OT_POLICY)	Unique
Plantilla de cuestionario(425) (OT_SURVEY_QUEST_TMPL)	afecta	es objeto de(763) (CT_CONC_3)	Risk(159) (OT_RISK)	Unique
Policy(237) (OT_POLICY)	afecta	está afectado por(629) (CT_AFFECTS)	Tipo de sistema de aplicación(6) (OT_APPL_SYS_TYPE)	Unique
Policy(237) (OT_POLICY)	afecta	está afectado por(629) (CT_AFFECTS)	Término técnico(58) (OT_TECH_TRM)	Unique
Policy(237) (OT_POLICY)	afecta	está afectado por(629) (CT_AFFECTS)	Unidad organizativa(43) (OT_ORG_UNIT)	Unique



Source Object Type	Relationship Type (active)	Relationship Type (passive)	Target Object Type	Possible Number of Connections
Portador de información(27) (OT_INFO_CARR)	proporciona entrada para	recibe entrada de(53) (CT_PROV_INP_FOR)	Función(22) (OT_FUNC)	Unique
Puesto(45) (OT_POS)	ejecuta	es ejecutado por medio de(65) (CT_EXEC_1)	Función(22) (OT_FUNC)	Unique
Puesto(45) (OT_POS)	es profesionalmente responsable de	está bajo responsabilidad profesional de(10) (CT_IS_TECH_RESP_1)	Función(22) (OT_FUNC)	Unique
Risk(159) (OT_RISK)	afecta	está afectado por(629) (CT_AFFECTS)	Término técnico(58) (OT_TECH_TRM)	Unique
Risk(159) (OT_RISK)	está bajo la responsabilidad de	es responsable de(100) (CT_IS_UNDER_RESP_OF)	Grupo(128) (OT_GRP)	Unique
Risk(159) (OT_RISK)	está bajo la responsabilidad de	es responsable de(100) (CT_IS_UNDER_RESP_OF)	Persona(46) (OT_PERS)	Unique
Risk(159) (OT_RISK)	está bajo la responsabilidad de	es responsable de(100) (CT_IS_UNDER_RESP_OF)	Puesto(45) (OT_POS)	Unique
Risk(159) (OT_RISK)	está bajo la responsabilidad de	es responsable de(100) (CT_IS_UNDER_RESP_OF)	Rol(78) (OT_PERS_TYPE)	Unique
Risk(159) (OT_RISK)	está bajo la responsabilidad de	es responsable de(100) (CT_IS_UNDER_RESP_OF)	Tipo de unidad organizativa(44) (OT_ORG_UNIT_TYPE)	Unique



Source Object Type	Relationship Type (active)	Relationship Type (passive)	Target Object Type	Possible Number of Connections
Risk(159) (OT_RISK)	está bajo la responsabilidad de	es responsable de(100) (CT_IS_UNDER_RESP_OF)	Unidad organizativa(43) (OT_ORG_UNIT)	Unique
Risk(159) (OT_RISK)	is prevented by	prevents(365) (CT_IS_PREV_BY)	Tarea(137) (OT_FUNC_INST)	Unique
Risk(159) (OT_RISK)	is prevented by	prevents(365) (CT_IS_PREV_BY)	Unidad organizativa(43) (OT_ORG_UNIT)	Unique
Risk(159) (OT_RISK)	is reduced by	mitigates(363) (CT_IS_REDU_BY)	Función(22) (OT_FUNC)	Unique
Risk(159) (OT_RISK)	is reduced by	mitigates(363) (CT_IS_REDU_BY)	Policy(237) (OT_POLICY)	Unique
Risk(159) (OT_RISK)	is reported by	is reported by(364) (CT_IS_REPO_BY)	Portador de información(27) (OT_INFO_CARR)	Unique
Rol(78) (OT_PERS_TYPE)	ejecuta	es ejecutado por(218) (CT_EXEC_2)	Función(22) (OT_FUNC)	Unique
Rol(78) (OT_PERS_TYPE)	es profesionalmente responsable de	está bajo la responsabilidad profesional de(220) (CT_IS_TECH_RESP_3)	Función(22) (OT_FUNC)	Unique
Rol(78) (OT_PERS_TYPE)	es profesionalmente responsable de	está bajo la responsabilidad profesional de(220) (CT_IS_TECH_RESP_3)	Policy(237) (OT_POLICY)	Unique



Source Object Type	Relationship Type (active)	Relationship Type (passive)	Target Object Type	Possible Number of Connections
Rol(78) (OT_PERS_TYPE)	es profesionalmente responsable de	está bajo la responsabilidad profesional de(220) (CT_IS_TECH_RESP_3)	Risk(159) (OT_RISK)	Unique
Rol(78) (OT_PERS_TYPE)	está asignado	está asignado(17) (CT_IS_ASSIG_1)	Definición de test(321) (OT_TEST_DEFINITION)	Unique
Tipo de sistema de aplicación(6) (OT_APPL_SYS_TYPE)	apoya	es apoyado por(221) (CT_CAN_SUPP_1)	Función(22) (OT_FUNC)	Unique
Tipo de unidad organizativa(44) (OT_ORG_UNIT_TYPE)	ejecuta	es ejecutado por(218) (CT_EXEC_2)	Función(22) (OT_FUNC)	Unique
Tipo de unidad organizativa(44) (OT_ORG_UNIT_TYPE)	es profesionalmente responsable de	está bajo la responsabilidad profesional de(220) (CT_IS_TECH_RESP_3)	Función(22) (OT_FUNC)	Unique
Término técnico(58) (OT_TECH_TRM)	es entrada para	tiene como entrada(49) (CT_IS_INP_FOR)	Función(22) (OT_FUNC)	Unique
Unidad organizativa(43) (OT_ORG_UNIT)	ejecuta	es ejecutado por medio de(65) (CT_EXEC_1)	Función(22) (OT_FUNC)	Unique



Source Object Type	Relationship Type (active)	Relationship Type (passive)	Target Object Type	Possible Number of Connections
Unidad organizativa(43) (OT_ORG_UNIT)	es profesionalmente responsable de	está bajo responsabilidad profesional de(10) (CT_IS_TECH_RESP_1)	Función(22) (OT_FUNC)	Unique
Variable de empleado(151) (OT_EMPL_INST)	ejecuta	es ejecutado por medio de(65) (CT_EXEC_1)	Función(22) (OT_FUNC)	Unique



Assignment Relationships

Source Object Type	Relationship Type (active)	Relationship Type (passive)	Target Object Type	Possible Number of Connections
Función(22) (OT_FUNC)	is exposed to	is associated with(361) (CT_IS_EXPOS_TO)	Risk(159) (OT_RISK)	Unique
Función(22) (OT_FUNC)	requires	is required by(362) (CT_REQ)	Función(22) (OT_FUNC)	Unique
Función(22) (OT_FUNC)	uses	is used by(360) (CT_USE_5)	Portador de información(27) (OT_INFO_CARR)	Unique
Función(22) (OT_FUNC)	uses	is used by(360) (CT_USE_5)	Tarea(137) (OT_FUNC_INST)	Unique
Función(22) (OT_FUNC)	uses	is used by(360) (CT_USE_5)	Unidad organizativa(43) (OT_ORG_UNIT)	Unique



3.2.10 Business Model Canvas

Source Object Type	Relationship Type (active)	Relationship Type (passive)	Target Object Type	Possible Number of Connections
Beneficio(417) (OT_PROFIT)	está relacionado con	está relacionado con(504) (CT_IS_IN_RELS HP_TO_1)	Beneficio(417) (OT_PROFIT)	Unique
Beneficio(417) (OT_PROFIT)	está relacionado con	está relacionado con(504) (CT_IS_IN_RELS HP_TO_1)	Costes(419) (OT_COST)	Unique
Beneficio(417) (OT_PROFIT)	está relacionado con	está relacionado con(504) (CT_IS_IN_RELS HP_TO_1)	Ingresos(418) (OT_REVENUE)	Unique
Canal de distribución(269) (OT_SALES_CHANNEL)	está relacionado con	está relacionado con(504) (CT_IS_IN_RELS HP_TO_1)	Beneficio(417) (OT_PROFIT)	Unique
Canal de distribución(269) (OT_SALES_CHANNEL)	está relacionado con	está relacionado con(504) (CT_IS_IN_RELS HP_TO_1)	Canal de distribución(269) (OT_SALES_CHANNEL)	Unique
Canal de distribución(269) (OT_SALES_CHANNEL)	está relacionado con	está relacionado con(504) (CT_IS_IN_RELS HP_TO_1)	Costes(419) (OT_COST)	Unique
Canal de distribución(269) (OT_SALES_CHANNEL)	está relacionado con	está relacionado con(504) (CT_IS_IN_RELS HP_TO_1)	Ingresos(418) (OT_REVENUE)	Unique



Source Object Type	Relationship Type (active)	Relationship Type (passive)	Target Object Type	Possible Number of Connections
Canal de distribución(269) (OT_SALES_CHANNEL)	está relacionado con	está relacionado con(504) (CT_IS_IN_RELSHP_TO_1)	Tipo de servicio(294) (OT_FUNC_CLUSTER)	Unique
Clúster/Modelo de datos(14) (OT_CLST)	está relacionado con	está relacionado con(504) (CT_IS_IN_RELSHP_TO_1)	Beneficio(417) (OT_PROFIT)	Unique
Clúster/Modelo de datos(14) (OT_CLST)	está relacionado con	está relacionado con(504) (CT_IS_IN_RELSHP_TO_1)	Canal de distribución(269) (OT_SALES_CHANNEL)	Unique
Clúster/Modelo de datos(14) (OT_CLST)	está relacionado con	está relacionado con(504) (CT_IS_IN_RELSHP_TO_1)	Clúster/Modelo de datos(14) (OT_CLST)	Unique
Clúster/Modelo de datos(14) (OT_CLST)	está relacionado con	está relacionado con(504) (CT_IS_IN_RELSHP_TO_1)	Costes(419) (OT_COST)	Unique
Clúster/Modelo de datos(14) (OT_CLST)	está relacionado con	está relacionado con(504) (CT_IS_IN_RELSHP_TO_1)	Función(22) (OT_FUNC)	Unique
Clúster/Modelo de datos(14) (OT_CLST)	está relacionado con	está relacionado con(504) (CT_IS_IN_RELSHP_TO_1)	Ingresos(418) (OT_REVENUE)	Unique
Clúster/Modelo de datos(14) (OT_CLST)	está relacionado con	está relacionado con(504) (CT_IS_IN_RELSHP_TO_1)	Necesidad(267) (OT_WANT)	Unique



Source Object Type	Relationship Type (active)	Relationship Type (passive)	Target Object Type	Possible Number of Connections
Clúster/Modelo de datos(14) (OT_CLST)	está relacionado con	está relacionado con(504) (CT_IS_IN_RELS HP_TO_1)	Persona(46) (OT_PERS)	Unique
Clúster/Modelo de datos(14) (OT_CLST)	está relacionado con	está relacionado con(504) (CT_IS_IN_RELS HP_TO_1)	Prestación/Producto(153) (OT_PERF)	Unique
Clúster/Modelo de datos(14) (OT_CLST)	está relacionado con	está relacionado con(504) (CT_IS_IN_RELS HP_TO_1)	Rol(78) (OT_PERS_TYPE)	Unique
Clúster/Modelo de datos(14) (OT_CLST)	está relacionado con	está relacionado con(504) (CT_IS_IN_RELS HP_TO_1)	Tipo de componente de hardware(24) (OT_HW_CMP_TYPE)	Unique
Clúster/Modelo de datos(14) (OT_CLST)	está relacionado con	está relacionado con(504) (CT_IS_IN_RELS HP_TO_1)	Tipo de servicio(294) (OT_FUNC_CLUSTER)	Unique
Clúster/Modelo de datos(14) (OT_CLST)	está relacionado con	está relacionado con(504) (CT_IS_IN_RELS HP_TO_1)	Tipo de unidad organizativa(44) (OT_ORG_UNIT_TYPE)	Unique
Clúster/Modelo de datos(14) (OT_CLST)	está relacionado con	está relacionado con(504) (CT_IS_IN_RELS HP_TO_1)	Unidad organizativa(43) (OT_ORG_UNIT)	Unique
Costes(419) (OT_COST)	está relacionado con	está relacionado con(504) (CT_IS_IN_RELS HP_TO_1)	Costes(419) (OT_COST)	Unique



Source Object Type	Relationship Type (active)	Relationship Type (passive)	Target Object Type	Possible Number of Connections
Elemento de clasificación(232) (OT_STRCT_ELM T)	comprende	es contenido de(461) (CT_CONTAINS_2)	Beneficio(417) (OT_PROFIT)	Unique
Elemento de clasificación(232) (OT_STRCT_ELM T)	comprende	es contenido de(461) (CT_CONTAINS_2)	Canal de distribución(269) (OT_SALES_CHAN)	Unique
Elemento de clasificación(232) (OT_STRCT_ELM T)	comprende	es contenido de(461) (CT_CONTAINS_2)	Clúster/Modelo de datos(14) (OT_CLST)	Unique
Elemento de clasificación(232) (OT_STRCT_ELM T)	comprende	es contenido de(461) (CT_CONTAINS_2)	Costes(419) (OT_COST)	Unique
Elemento de clasificación(232) (OT_STRCT_ELM T)	comprende	es contenido de(461) (CT_CONTAINS_2)	Elemento de clasificación(232) (OT_STRCT_ELM T)	Unique
Elemento de clasificación(232) (OT_STRCT_ELM T)	comprende	es contenido de(461) (CT_CONTAINS_2)	Función(22) (OT_FUNC)	Unique
Elemento de clasificación(232) (OT_STRCT_ELM T)	comprende	es contenido de(461) (CT_CONTAINS_2)	Ingresos(418) (OT_REVENUE)	Unique



Source Object Type	Relationship Type (active)	Relationship Type (passive)	Target Object Type	Possible Number of Connections
Elemento de clasificación(232) (OT_STRCT_ELEMENT)	comprende	es contenido de(461) (CT_CONTAINS_2)	Necesidad(267) (OT_WANT)	Unique
Elemento de clasificación(232) (OT_STRCT_ELEMENT)	comprende	es contenido de(461) (CT_CONTAINS_2)	Persona(46) (OT_PERS)	Unique
Elemento de clasificación(232) (OT_STRCT_ELEMENT)	comprende	es contenido de(461) (CT_CONTAINS_2)	Prestación/Producto(153) (OT_PERF)	Unique
Elemento de clasificación(232) (OT_STRCT_ELEMENT)	comprende	es contenido de(461) (CT_CONTAINS_2)	Rol(78) (OT_PERS_TYPE)	Unique
Elemento de clasificación(232) (OT_STRCT_ELEMENT)	comprende	es contenido de(461) (CT_CONTAINS_2)	Tipo de componente de hardware(24) (OT_HW_CMP_TYPE)	Unique
Elemento de clasificación(232) (OT_STRCT_ELEMENT)	comprende	es contenido de(461) (CT_CONTAINS_2)	Tipo de servicio(294) (OT_FUNC_CLUSTER)	Unique
Elemento de clasificación(232) (OT_STRCT_ELEMENT)	comprende	es contenido de(461) (CT_CONTAINS_2)	Tipo de sistema de aplicación(6) (OT_APPL_SYS_TYPE)	Unique



Source Object Type	Relationship Type (active)	Relationship Type (passive)	Target Object Type	Possible Number of Connections
Elemento de clasificación(232) (OT_STRCT_ELM T)	comprende	es contenido de(461) (CT_CONTAINS_2)	Tipo de unidad organizativa(44) (OT_ORG_UNIT_TYPE)	Unique
Elemento de clasificación(232) (OT_STRCT_ELM T)	comprende	es contenido de(461) (CT_CONTAINS_2)	Unidad organizativa(43) (OT_ORG_UNIT)	Unique
Elemento de clasificación(232) (OT_STRCT_ELM T)	está relacionado con	está relacionado con(504) (CT_IS_IN_RELS HP_TO_1)	Beneficio(417) (OT_PROFIT)	Unique
Elemento de clasificación(232) (OT_STRCT_ELM T)	está relacionado con	está relacionado con(504) (CT_IS_IN_RELS HP_TO_1)	Canal de distribución(269) (OT_SALES_CHANNEL)	Unique
Elemento de clasificación(232) (OT_STRCT_ELM T)	está relacionado con	está relacionado con(504) (CT_IS_IN_RELS HP_TO_1)	Clúster/Modelo de datos(14) (OT_CLST)	Unique
Elemento de clasificación(232) (OT_STRCT_ELM T)	está relacionado con	está relacionado con(504) (CT_IS_IN_RELS HP_TO_1)	Costes(419) (OT_COST)	Unique
Elemento de clasificación(232) (OT_STRCT_ELM T)	está relacionado con	está relacionado con(504) (CT_IS_IN_RELS HP_TO_1)	Elemento de clasificación(232) (OT_STRCT_ELM T)	Unique



Source Object Type	Relationship Type (active)	Relationship Type (passive)	Target Object Type	Possible Number of Connections
Elemento de clasificación(232) (OT_STRCT_ELEMENT)	está relacionado con	está relacionado con(504) (CT_IS_IN_RELS_HP_TO_1)	Función(22) (OT_FUNC)	Unique
Elemento de clasificación(232) (OT_STRCT_ELEMENT)	está relacionado con	está relacionado con(504) (CT_IS_IN_RELS_HP_TO_1)	Ingresos(418) (OT_REVENUE)	Unique
Elemento de clasificación(232) (OT_STRCT_ELEMENT)	está relacionado con	está relacionado con(504) (CT_IS_IN_RELS_HP_TO_1)	Necesidad(267) (OT_WANT)	Unique
Elemento de clasificación(232) (OT_STRCT_ELEMENT)	está relacionado con	está relacionado con(504) (CT_IS_IN_RELS_HP_TO_1)	Persona(46) (OT_PERS)	Unique
Elemento de clasificación(232) (OT_STRCT_ELEMENT)	está relacionado con	está relacionado con(504) (CT_IS_IN_RELS_HP_TO_1)	Prestación/Producto(153) (OT_PERF)	Unique
Elemento de clasificación(232) (OT_STRCT_ELEMENT)	está relacionado con	está relacionado con(504) (CT_IS_IN_RELS_HP_TO_1)	Rol(78) (OT_PERS_TYPE)	Unique
Elemento de clasificación(232) (OT_STRCT_ELEMENT)	está relacionado con	está relacionado con(504) (CT_IS_IN_RELS_HP_TO_1)	Tipo de componente de hardware(24) (OT_HW_CMP_TYPE)	Unique



Source Object Type	Relationship Type (active)	Relationship Type (passive)	Target Object Type	Possible Number of Connections
Elemento de clasificación(232) (OT_STRCT_ELM T)	está relacionado con	está relacionado con(504) (CT_IS_IN_RELS HP_TO_1)	Tipo de servicio(294) (OT_FUNC_CLUS TER)	Unique
Elemento de clasificación(232) (OT_STRCT_ELM T)	está relacionado con	está relacionado con(504) (CT_IS_IN_RELS HP_TO_1)	Tipo de sistema de aplicación(6) (OT_APPL_SYS_ TYPE)	Unique
Elemento de clasificación(232) (OT_STRCT_ELM T)	está relacionado con	está relacionado con(504) (CT_IS_IN_RELS HP_TO_1)	Tipo de unidad organizativa(44) (OT_ORG_UNIT_ TYPE)	Unique
Elemento de clasificación(232) (OT_STRCT_ELM T)	está relacionado con	está relacionado con(504) (CT_IS_IN_RELS HP_TO_1)	Unidad organizativa(43) (OT_ORG_UNIT)	Unique
Función(22) (OT_FUNC)	está relacionado con	está relacionado con(504) (CT_IS_IN_RELS HP_TO_1)	Beneficio(417) (OT_PROFIT)	Unique
Función(22) (OT_FUNC)	está relacionado con	está relacionado con(504) (CT_IS_IN_RELS HP_TO_1)	Canal de distribución(269)) (OT_SALES_CHA N)	Unique
Función(22) (OT_FUNC)	está relacionado con	está relacionado con(504) (CT_IS_IN_RELS HP_TO_1)	Costes(419) (OT_COST)	Unique



Source Object Type	Relationship Type (active)	Relationship Type (passive)	Target Object Type	Possible Number of Connections
Función(22) (OT_FUNC)	está relacionado con	está relacionado con(504) (CT_IS_IN_RELS HP_TO_1)	Función(22) (OT_FUNC)	Unique
Función(22) (OT_FUNC)	está relacionado con	está relacionado con(504) (CT_IS_IN_RELS HP_TO_1)	Ingresos(418) (OT_REVENUE)	Unique
Función(22) (OT_FUNC)	está relacionado con	está relacionado con(504) (CT_IS_IN_RELS HP_TO_1)	Necesidad(267) (OT_WANT)	Unique
Función(22) (OT_FUNC)	está relacionado con	está relacionado con(504) (CT_IS_IN_RELS HP_TO_1)	Persona(46) (OT_PERS)	Unique
Función(22) (OT_FUNC)	está relacionado con	está relacionado con(504) (CT_IS_IN_RELS HP_TO_1)	Prestación/Producto(153) (OT_PERF)	Unique
Función(22) (OT_FUNC)	está relacionado con	está relacionado con(504) (CT_IS_IN_RELS HP_TO_1)	Rol(78) (OT_PERS_TYPE)	Unique
Función(22) (OT_FUNC)	está relacionado con	está relacionado con(504) (CT_IS_IN_RELS HP_TO_1)	Tipo de componente de hardware(24) (OT_HW_CMP_TYPE)	Unique
Función(22) (OT_FUNC)	está relacionado con	está relacionado con(504) (CT_IS_IN_RELS HP_TO_1)	Tipo de servicio(294) (OT_FUNC_CLUSTER)	Unique



Source Object Type	Relationship Type (active)	Relationship Type (passive)	Target Object Type	Possible Number of Connections
Función(22) (OT_FUNC)	está relacionado con	está relacionado con(504) (CT_IS_IN_RELS HP_TO_1)	Tipo de unidad organizativa(44) (OT_ORG_UNIT_TYPE)	Unique
Función(22) (OT_FUNC)	está relacionado con	está relacionado con(504) (CT_IS_IN_RELS HP_TO_1)	Unidad organizativa(43) (OT_ORG_UNIT)	Unique
Ingresos(418) (OT_REVENUE)	está relacionado con	está relacionado con(504) (CT_IS_IN_RELS HP_TO_1)	Costes(419) (OT_COST)	Unique
Ingresos(418) (OT_REVENUE)	está relacionado con	está relacionado con(504) (CT_IS_IN_RELS HP_TO_1)	Ingresos(418) (OT_REVENUE)	Unique
Necesidad(267) (OT_WANT)	está relacionado con	está relacionado con(504) (CT_IS_IN_RELS HP_TO_1)	Beneficio(417) (OT_PROFIT)	Unique
Necesidad(267) (OT_WANT)	está relacionado con	está relacionado con(504) (CT_IS_IN_RELS HP_TO_1)	Canal de distribución(269)) (OT_SALES_CHANNEL)	Unique
Necesidad(267) (OT_WANT)	está relacionado con	está relacionado con(504) (CT_IS_IN_RELS HP_TO_1)	Costes(419) (OT_COST)	Unique
Necesidad(267) (OT_WANT)	está relacionado con	está relacionado con(504) (CT_IS_IN_RELS HP_TO_1)	Ingresos(418) (OT_REVENUE)	Unique



Source Object Type	Relationship Type (active)	Relationship Type (passive)	Target Object Type	Possible Number of Connections
Necesidad(267) (OT_WANT)	está relacionado con	está relacionado con(504) (CT_IS_IN_RELS HP_TO_1)	Necesidad(267) (OT_WANT)	Unique
Necesidad(267) (OT_WANT)	está relacionado con	está relacionado con(504) (CT_IS_IN_RELS HP_TO_1)	Tipo de servicio(294) (OT_FUNC_CLUSTER)	Unique
Persona(46) (OT_PERS)	está relacionado con	está relacionado con(504) (CT_IS_IN_RELS HP_TO_1)	Beneficio(417) (OT_PROFIT)	Unique
Persona(46) (OT_PERS)	está relacionado con	está relacionado con(504) (CT_IS_IN_RELS HP_TO_1)	Canal de distribución(269)) (OT_SALES_CHANNEL)	Unique
Persona(46) (OT_PERS)	está relacionado con	está relacionado con(504) (CT_IS_IN_RELS HP_TO_1)	Costes(419) (OT_COST)	Unique
Persona(46) (OT_PERS)	está relacionado con	está relacionado con(504) (CT_IS_IN_RELS HP_TO_1)	Ingresos(418) (OT_REVENUE)	Unique
Persona(46) (OT_PERS)	está relacionado con	está relacionado con(504) (CT_IS_IN_RELS HP_TO_1)	Necesidad(267) (OT_WANT)	Unique
Persona(46) (OT_PERS)	está relacionado con	está relacionado con(504) (CT_IS_IN_RELS HP_TO_1)	Persona(46) (OT_PERS)	Unique



Source Object Type	Relationship Type (active)	Relationship Type (passive)	Target Object Type	Possible Number of Connections
Persona(46) (OT_PERS)	está relacionado con	está relacionado con(504) (CT_IS_IN_RELS HP_TO_1)	Prestación/Producto(153) (OT_PERF)	Unique
Persona(46) (OT_PERS)	está relacionado con	está relacionado con(504) (CT_IS_IN_RELS HP_TO_1)	Rol(78) (OT_PERS_TYPE)	Unique
Persona(46) (OT_PERS)	está relacionado con	está relacionado con(504) (CT_IS_IN_RELS HP_TO_1)	Tipo de servicio(294) (OT_FUNC_CLUSTER)	Unique
Prestación/Producto(153) (OT_PERF)	está relacionado con	está relacionado con(504) (CT_IS_IN_RELS HP_TO_1)	Beneficio(417) (OT_PROFIT)	Unique
Prestación/Producto(153) (OT_PERF)	está relacionado con	está relacionado con(504) (CT_IS_IN_RELS HP_TO_1)	Canal de distribución(269) (OT_SALES_CHANNEL)	Unique
Prestación/Producto(153) (OT_PERF)	está relacionado con	está relacionado con(504) (CT_IS_IN_RELS HP_TO_1)	Costes(419) (OT_COST)	Unique
Prestación/Producto(153) (OT_PERF)	está relacionado con	está relacionado con(504) (CT_IS_IN_RELS HP_TO_1)	Ingresos(418) (OT_REVENUE)	Unique
Prestación/Producto(153) (OT_PERF)	está relacionado con	está relacionado con(504) (CT_IS_IN_RELS HP_TO_1)	Necesidad(267) (OT_WANT)	Unique



Source Object Type	Relationship Type (active)	Relationship Type (passive)	Target Object Type	Possible Number of Connections
Prestación/Producto(153) (OT_PERF)	está relacionado con	está relacionado con(504) (CT_IS_IN_RELS HP_TO_1)	Prestación/Producto(153) (OT_PERF)	Unique
Prestación/Producto(153) (OT_PERF)	está relacionado con	está relacionado con(504) (CT_IS_IN_RELS HP_TO_1)	Tipo de servicio(294) (OT_FUNC_CLUSTER)	Unique
Rol(78) (OT_PERS_TYPE)	está relacionado con	está relacionado con(504) (CT_IS_IN_RELS HP_TO_1)	Beneficio(417) (OT_PROFIT)	Unique
Rol(78) (OT_PERS_TYPE)	está relacionado con	está relacionado con(504) (CT_IS_IN_RELS HP_TO_1)	Canal de distribución(269) (OT_SALES_CHANNEL)	Unique
Rol(78) (OT_PERS_TYPE)	está relacionado con	está relacionado con(504) (CT_IS_IN_RELS HP_TO_1)	Costes(419) (OT_COST)	Unique
Rol(78) (OT_PERS_TYPE)	está relacionado con	está relacionado con(504) (CT_IS_IN_RELS HP_TO_1)	Ingresos(418) (OT_REVENUE)	Unique
Rol(78) (OT_PERS_TYPE)	está relacionado con	está relacionado con(504) (CT_IS_IN_RELS HP_TO_1)	Necesidad(267) (OT_WANT)	Unique
Rol(78) (OT_PERS_TYPE)	está relacionado con	está relacionado con(504) (CT_IS_IN_RELS HP_TO_1)	Prestación/Producto(153) (OT_PERF)	Unique



Source Object Type	Relationship Type (active)	Relationship Type (passive)	Target Object Type	Possible Number of Connections
Rol(78) (OT_PERS_TYPE)	está relacionado con	está relacionado con(504) (CT_IS_IN_RELS HP_TO_1)	Rol(78) (OT_PERS_TYPE)	Unique
Rol(78) (OT_PERS_TYPE)	está relacionado con	está relacionado con(504) (CT_IS_IN_RELS HP_TO_1)	Tipo de servicio(294) (OT_FUNC_CLUSTER)	Unique
Tipo de componente de hardware(24) (OT_HW_CMP_TYPE)	está relacionado con	está relacionado con(504) (CT_IS_IN_RELS HP_TO_1)	Beneficio(417) (OT_PROFIT)	Unique
Tipo de componente de hardware(24) (OT_HW_CMP_TYPE)	está relacionado con	está relacionado con(504) (CT_IS_IN_RELS HP_TO_1)	Canal de distribución(269) (OT_SALES_CHANNEL)	Unique
Tipo de componente de hardware(24) (OT_HW_CMP_TYPE)	está relacionado con	está relacionado con(504) (CT_IS_IN_RELS HP_TO_1)	Costes(419) (OT_COST)	Unique
Tipo de componente de hardware(24) (OT_HW_CMP_TYPE)	está relacionado con	está relacionado con(504) (CT_IS_IN_RELS HP_TO_1)	Ingresos(418) (OT_REVENUE)	Unique
Tipo de componente de hardware(24) (OT_HW_CMP_TYPE)	está relacionado con	está relacionado con(504) (CT_IS_IN_RELS HP_TO_1)	Necesidad(267) (OT_WANT)	Unique



Source Object Type	Relationship Type (active)	Relationship Type (passive)	Target Object Type	Possible Number of Connections
Tipo de componente de hardware(24) (OT_HW_CMP_TYPE)	está relacionado con	está relacionado con(504) (CT_IS_IN_RELS HP_TO_1)	Persona(46) (OT_PERS)	Unique
Tipo de componente de hardware(24) (OT_HW_CMP_TYPE)	está relacionado con	está relacionado con(504) (CT_IS_IN_RELS HP_TO_1)	Prestación/Producto(153) (OT_PERF)	Unique
Tipo de componente de hardware(24) (OT_HW_CMP_TYPE)	está relacionado con	está relacionado con(504) (CT_IS_IN_RELS HP_TO_1)	Rol(78) (OT_PERS_TYPE)	Unique
Tipo de componente de hardware(24) (OT_HW_CMP_TYPE)	está relacionado con	está relacionado con(504) (CT_IS_IN_RELS HP_TO_1)	Tipo de componente de hardware(24) (OT_HW_CMP_TYPE)	Unique
Tipo de componente de hardware(24) (OT_HW_CMP_TYPE)	está relacionado con	está relacionado con(504) (CT_IS_IN_RELS HP_TO_1)	Tipo de servicio(294) (OT_FUNC_CLUSTER)	Unique
Tipo de componente de hardware(24) (OT_HW_CMP_TYPE)	está relacionado con	está relacionado con(504) (CT_IS_IN_RELS HP_TO_1)	Tipo de unidad organizativa(44) (OT_ORG_UNIT_TYPE)	Unique
Tipo de componente de hardware(24) (OT_HW_CMP_TYPE)	está relacionado con	está relacionado con(504) (CT_IS_IN_RELS HP_TO_1)	Unidad organizativa(43) (OT_ORG_UNIT)	Unique



Source Object Type	Relationship Type (active)	Relationship Type (passive)	Target Object Type	Possible Number of Connections
Tipo de servicio(294) (OT_FUNC_CLUSTER)	está relacionado con	está relacionado con(504) (CT_IS_IN_RELSHP_TO_1)	Beneficio(417) (OT_PROFIT)	Unique
Tipo de servicio(294) (OT_FUNC_CLUSTER)	está relacionado con	está relacionado con(504) (CT_IS_IN_RELSHP_TO_1)	Costes(419) (OT_COST)	Unique
Tipo de servicio(294) (OT_FUNC_CLUSTER)	está relacionado con	está relacionado con(504) (CT_IS_IN_RELSHP_TO_1)	Ingresos(418) (OT_REVENUE)	Unique
Tipo de servicio(294) (OT_FUNC_CLUSTER)	está relacionado con	está relacionado con(504) (CT_IS_IN_RELSHP_TO_1)	Tipo de servicio(294) (OT_FUNC_CLUSTER)	Unique
Tipo de sistema de aplicación(6) (OT_APPL_SYS_TYPE)	está relacionado con	está relacionado con(504) (CT_IS_IN_RELSHP_TO_1)	Beneficio(417) (OT_PROFIT)	Unique
Tipo de sistema de aplicación(6) (OT_APPL_SYS_TYPE)	está relacionado con	está relacionado con(504) (CT_IS_IN_RELSHP_TO_1)	Canal de distribución(269) (OT_SALES_CHANNEL)	Unique
Tipo de sistema de aplicación(6) (OT_APPL_SYS_TYPE)	está relacionado con	está relacionado con(504) (CT_IS_IN_RELSHP_TO_1)	Clúster/Modelo de datos(14) (OT_CLST)	Unique
Tipo de sistema de aplicación(6) (OT_APPL_SYS_TYPE)	está relacionado con	está relacionado con(504) (CT_IS_IN_RELSHP_TO_1)	Costes(419) (OT_COST)	Unique



Source Object Type	Relationship Type (active)	Relationship Type (passive)	Target Object Type	Possible Number of Connections
Tipo de sistema de aplicación(6) (OT_APPL_SYS_TYPE)	está relacionado con	está relacionado con(504) (CT_IS_IN_RELS HP_TO_1)	Función(22) (OT_FUNC)	Unique
Tipo de sistema de aplicación(6) (OT_APPL_SYS_TYPE)	está relacionado con	está relacionado con(504) (CT_IS_IN_RELS HP_TO_1)	Ingresos(418) (OT_REVENUE)	Unique
Tipo de sistema de aplicación(6) (OT_APPL_SYS_TYPE)	está relacionado con	está relacionado con(504) (CT_IS_IN_RELS HP_TO_1)	Necesidad(267) (OT_WANT)	Unique
Tipo de sistema de aplicación(6) (OT_APPL_SYS_TYPE)	está relacionado con	está relacionado con(504) (CT_IS_IN_RELS HP_TO_1)	Persona(46) (OT_PERS)	Unique
Tipo de sistema de aplicación(6) (OT_APPL_SYS_TYPE)	está relacionado con	está relacionado con(504) (CT_IS_IN_RELS HP_TO_1)	Prestación/Producto(153) (OT_PERF)	Unique
Tipo de sistema de aplicación(6) (OT_APPL_SYS_TYPE)	está relacionado con	está relacionado con(504) (CT_IS_IN_RELS HP_TO_1)	Rol(78) (OT_PERS_TYPE)	Unique
Tipo de sistema de aplicación(6) (OT_APPL_SYS_TYPE)	está relacionado con	está relacionado con(504) (CT_IS_IN_RELS HP_TO_1)	Tipo de componente de hardware(24) (OT_HW_CMP_TYPE)	Unique
Tipo de sistema de aplicación(6) (OT_APPL_SYS_TYPE)	está relacionado con	está relacionado con(504) (CT_IS_IN_RELS HP_TO_1)	Tipo de servicio(294) (OT_FUNC_CLUSTER)	Unique



Source Object Type	Relationship Type (active)	Relationship Type (passive)	Target Object Type	Possible Number of Connections
Tipo de sistema de aplicación(6) (OT_APPL_SYS_TYPE)	está relacionado con	está relacionado con(504) (CT_IS_IN_RELS_HP_TO_1)	Tipo de sistema de aplicación(6) (OT_APPL_SYS_TYPE)	Unique
Tipo de sistema de aplicación(6) (OT_APPL_SYS_TYPE)	está relacionado con	está relacionado con(504) (CT_IS_IN_RELS_HP_TO_1)	Tipo de unidad organizativa(44) (OT_ORG_UNIT_TYPE)	Unique
Tipo de sistema de aplicación(6) (OT_APPL_SYS_TYPE)	está relacionado con	está relacionado con(504) (CT_IS_IN_RELS_HP_TO_1)	Unidad organizativa(43) (OT_ORG_UNIT)	Unique
Tipo de unidad organizativa(44) (OT_ORG_UNIT_TYPE)	está relacionado con	está relacionado con(504) (CT_IS_IN_RELS_HP_TO_1)	Beneficio(417) (OT_PROFIT)	Unique
Tipo de unidad organizativa(44) (OT_ORG_UNIT_TYPE)	está relacionado con	está relacionado con(504) (CT_IS_IN_RELS_HP_TO_1)	Canal de distribución(269) (OT_SALES_CHANNEL)	Unique
Tipo de unidad organizativa(44) (OT_ORG_UNIT_TYPE)	está relacionado con	está relacionado con(504) (CT_IS_IN_RELS_HP_TO_1)	Costes(419) (OT_COST)	Unique
Tipo de unidad organizativa(44) (OT_ORG_UNIT_TYPE)	está relacionado con	está relacionado con(504) (CT_IS_IN_RELS_HP_TO_1)	Ingresos(418) (OT_REVENUE)	Unique
Tipo de unidad organizativa(44) (OT_ORG_UNIT_TYPE)	está relacionado con	está relacionado con(504) (CT_IS_IN_RELS_HP_TO_1)	Necesidad(267) (OT_WANT)	Unique



Source Object Type	Relationship Type (active)	Relationship Type (passive)	Target Object Type	Possible Number of Connections
Tipo de unidad organizativa(44) (OT_ORG_UNIT_TYPE)	está relacionado con	está relacionado con(504) (CT_IS_IN_RELS HP_TO_1)	Persona(46) (OT_PERS)	Unique
Tipo de unidad organizativa(44) (OT_ORG_UNIT_TYPE)	está relacionado con	está relacionado con(504) (CT_IS_IN_RELS HP_TO_1)	Prestación/Producto(153) (OT_PERF)	Unique
Tipo de unidad organizativa(44) (OT_ORG_UNIT_TYPE)	está relacionado con	está relacionado con(504) (CT_IS_IN_RELS HP_TO_1)	Rol(78) (OT_PERS_TYPE)	Unique
Tipo de unidad organizativa(44) (OT_ORG_UNIT_TYPE)	está relacionado con	está relacionado con(504) (CT_IS_IN_RELS HP_TO_1)	Tipo de servicio(294) (OT_FUNC_CLUSTER)	Unique
Tipo de unidad organizativa(44) (OT_ORG_UNIT_TYPE)	está relacionado con	está relacionado con(504) (CT_IS_IN_RELS HP_TO_1)	Tipo de unidad organizativa(44) (OT_ORG_UNIT_TYPE)	Unique
Unidad organizativa(43) (OT_ORG_UNIT)	está relacionado con	está relacionado con(504) (CT_IS_IN_RELS HP_TO_1)	Beneficio(417) (OT_PROFIT)	Unique
Unidad organizativa(43) (OT_ORG_UNIT)	está relacionado con	está relacionado con(504) (CT_IS_IN_RELS HP_TO_1)	Canal de distribución(269) (OT_SALES_CHANNEL)	Unique
Unidad organizativa(43) (OT_ORG_UNIT)	está relacionado con	está relacionado con(504) (CT_IS_IN_RELS HP_TO_1)	Costes(419) (OT_COST)	Unique



Source Object Type	Relationship Type (active)	Relationship Type (passive)	Target Object Type	Possible Number of Connections
Unidad organizativa(43) (OT_ORG_UNIT)	está relacionado con	está relacionado con(504) (CT_IS_IN_RELS HP_TO_1)	Ingresos(418) (OT_REVENUE)	Unique
Unidad organizativa(43) (OT_ORG_UNIT)	está relacionado con	está relacionado con(504) (CT_IS_IN_RELS HP_TO_1)	Necesidad(267) (OT_WANT)	Unique
Unidad organizativa(43) (OT_ORG_UNIT)	está relacionado con	está relacionado con(504) (CT_IS_IN_RELS HP_TO_1)	Persona(46) (OT_PERS)	Unique
Unidad organizativa(43) (OT_ORG_UNIT)	está relacionado con	está relacionado con(504) (CT_IS_IN_RELS HP_TO_1)	Prestación/Producto(153) (OT_PERF)	Unique
Unidad organizativa(43) (OT_ORG_UNIT)	está relacionado con	está relacionado con(504) (CT_IS_IN_RELS HP_TO_1)	Rol(78) (OT_PERS_TYPE)	Unique
Unidad organizativa(43) (OT_ORG_UNIT)	está relacionado con	está relacionado con(504) (CT_IS_IN_RELS HP_TO_1)	Tipo de servicio(294) (OT_FUNC_CLUSTER)	Unique
Unidad organizativa(43) (OT_ORG_UNIT)	está relacionado con	está relacionado con(504) (CT_IS_IN_RELS HP_TO_1)	Tipo de unidad organizativa(44) (OT_ORG_UNIT_TYPE)	Unique
Unidad organizativa(43) (OT_ORG_UNIT)	está relacionado con	está relacionado con(504) (CT_IS_IN_RELS HP_TO_1)	Unidad organizativa(43) (OT_ORG_UNIT)	Unique



3.2.11 Calendario de turnos

Source Object Type	Relationship Type (active)	Relationship Type (passive)	Target Object Type	Possible Number of Connections
Ciclo de turnos(216) (OT_SHIFT_CYC)	repite	es repetido por(438) (CT_REPEATS)	Turno(217) (OT_SHIFT)	Unique
Plan de turnos(215) (OT_SHIFT_PLAN)	es superior	es subordinado(257) (CT_IS_SUPERIOR_2)	Ciclo de turnos(216) (OT_SHIFT_CYC)	Unique
Turno(217) (OT_SHIFT)	es interrumpido por	interrumpe(440) (CT_IS_INTERRUPTED_BY)	Descanso(218) (OT_BREAK)	Unique

3.2.12 CPE

Source Object Type	Relationship Type (active)	Relationship Type (passive)	Target Object Type	Possible Number of Connections
Atributo MRE(19) (OT_ERM_ATTR)	define campo de pantalla	tiene área de pantalla(295) (CT_DEF_MASK_ENTR)	Pantalla(31) (OT_SCRN)	Unique
Atributo MRE(19) (OT_ERM_ATTR)	es aprobado por	aprueba(222) (CT_IS_GRANTED_BY)	Función(22) (OT_FUNC)	Unique
Atributo MRE(19) (OT_ERM_ATTR)	es entrada para	tiene como entrada(49) (CT_IS_INP_FOR)	Función(22) (OT_FUNC)	Unique
Atributo MRE(19) (OT_ERM_ATTR)	es examinado por	comprueba(223) (CT_IS_CHECKED_BY)	Función(22) (OT_FUNC)	Unique



Source Object Type	Relationship Type (active)	Relationship Type (passive)	Target Object Type	Possible Number of Connections
Atributo MRE(19) (OT_ERM_ATTR)	proporciona el valor para	utiliza valor de(319) (CT_PROV_VAL_FOR)	Evento(18) (OT_EVT)	Unique
Atributo MRE(19) (OT_ERM_ATTR)	se compara a	se compara a(322) (CT_IS_CMP_TO)	Evento(18) (OT_EVT)	Unique
Atributo MRE(19) (OT_ERM_ATTR)	se encuentra sobre	tiene informaciones sobre(86) (CT_LIES_ON)	Portador de información(27) (OT_INFO_CARR)	Unique
Atributo MRE(19) (OT_ERM_ATTR)	tiene estado	es estado de(75) (CT_HAS_STATE)	Evento(18) (OT_EVT)	Unique
Atributo TOC(179) (OT_COT_ATTR)	es aprobado por	aprueba(222) (CT_IS_GRANT_BY)	Función(22) (OT_FUNC)	Unique
Atributo TOC(179) (OT_COT_ATTR)	es entrada para	tiene como entrada(49) (CT_IS_INP_FOR)	Función(22) (OT_FUNC)	Unique
Atributo TOC(179) (OT_COT_ATTR)	es examinado por	comprueba(223) (CT_IS_CHKD_BY)	Función(22) (OT_FUNC)	Unique
Atributo TOC(179) (OT_COT_ATTR)	proporciona el valor para	utiliza valor de(319) (CT_PROV_VAL_FOR)	Evento(18) (OT_EVT)	Unique
Atributo TOC(179) (OT_COT_ATTR)	se compara a	se compara a(322) (CT_IS_CMP_TO)	Evento(18) (OT_EVT)	Unique



Source Object Type	Relationship Type (active)	Relationship Type (passive)	Target Object Type	Possible Number of Connections
Atributo TOC(179) (OT_COT_ATTR)	se encuentra sobre	tiene informaciones sobre(86) (CT_LIES_ON)	Portador de información(27) (OT_INFO_CARR)	Unique
Atributo TOC(179) (OT_COT_ATTR)	tiene estado	es estado de(75) (CT_HAS_STATE)	Evento(18) (OT_EVT)	Unique
Categoría de conocimiento(230) (OT_KNWLDG_CAT)	es requerido para	requiere(453) (CT_IS_NEEDED_BY)	Función(22) (OT_FUNC)	Unique
Categoría de conocimiento(230) (OT_KNWLDG_CAT)	se refiere a	se refiere a (pasivo)(476) (CT_RELATES_TO)	Evento(18) (OT_EVT)	Unique
Clase de sistema de aplicación(7) (OT_APPL_SYS_CLS)	apoya	es apoyado por(221) (CT_CAN_SUPP_1)	Función(22) (OT_FUNC)	Unique
Class(90) (OT_CLS)	es aprobado por	aprueba(222) (CT_IS_GRANTED_BY)	Función(22) (OT_FUNC)	Unique
Class(90) (OT_CLS)	es entrada para	tiene como entrada(49) (CT_IS_INP_FOR)	Función(22) (OT_FUNC)	Unique
Class(90) (OT_CLS)	es examinado por	comprueba(223) (CT_IS_CHKD_BY)	Función(22) (OT_FUNC)	Unique
Class(90) (OT_CLS)	se encuentra sobre	tiene informaciones sobre(86) (CT_LIES_ON)	Portador de información(27) (OT_INFO_CARR)	Unique



Source Object Type	Relationship Type (active)	Relationship Type (passive)	Target Object Type	Possible Number of Connections
Class(90) (OT_CLS)	tiene estado	es estado de(75) (CT_HAS_STATE)	Evento(18) (OT_EVT)	Unique
Class(90) (OT_CLS)	uses	is used by(663) (CT_ARCHIMATE_IS_USED_BY)	Rol(78) (OT_PERS_TYPE)	Unique
Class(90) (OT_CLS)	uses	is used by(663) (CT_ARCHIMATE_IS_USED_BY)	Unidad organizativa(43) (OT_ORG_UNIT)	Unique
Clúster/Modelo de datos(14) (OT_CLST)	es aprobado por	aprueba(222) (CT_IS_GRANT_BY)	Función(22) (OT_FUNC)	Unique
Clúster/Modelo de datos(14) (OT_CLST)	es entrada para	tiene como entrada(49) (CT_IS_INP_FOR)	Función(22) (OT_FUNC)	Unique
Clúster/Modelo de datos(14) (OT_CLST)	es examinado por	comprueba(223) (CT_IS_CHKD_BY)	Función(22) (OT_FUNC)	Unique
Clúster/Modelo de datos(14) (OT_CLST)	es utilizado por	aprovecha(400) (CT_IS_USED_OF)	Grupo(128) (OT_GRP)	Unique
Clúster/Modelo de datos(14) (OT_CLST)	es utilizado por	aprovecha(400) (CT_IS_USED_OF)	Puesto(45) (OT_POS)	Unique
Clúster/Modelo de datos(14) (OT_CLST)	es utilizado por	aprovecha(400) (CT_IS_USED_OF)	Rol(78) (OT_PERS_TYPE)	Unique
Clúster/Modelo de datos(14) (OT_CLST)	es utilizado por	aprovecha(400) (CT_IS_USED_OF)	Tipo de unidad organizativa(44) (OT_ORG_UNIT_TYPE)	Unique



Source Object Type	Relationship Type (active)	Relationship Type (passive)	Target Object Type	Possible Number of Connections
Clúster/Modelo de datos(14) (OT_CLST)	es utilizado por	aprovecha(400) (CT_IS_USED_OF)	Unidad organizativa(43) (OT_ORG_UNIT)	Unique
Clúster/Modelo de datos(14) (OT_CLST)	se encuentra sobre	tiene informaciones sobre(86) (CT_LIES_ON)	Portador de información(27) (OT_INFO_CARR)	Unique
Clúster/Modelo de datos(14) (OT_CLST)	tiene estado	es estado de(75) (CT_HAS_STATE)	Evento(18) (OT_EVT)	Unique
Component(188) (OT_CMP)	apoya	es apoyado por(221) (CT_CAN_SUPP_1)	Función(22) (OT_FUNC)	Unique
Component(188) (OT_CMP)	puede utilizar	puede ser empleado por(125) (CT_CAN_USE_1)	Atributo MRE(19) (OT_ERM_ATTR)	Unique
Component(188) (OT_CMP)	puede utilizar	puede ser empleado por(125) (CT_CAN_USE_1)	Atributo TOC(179) (OT_COT_ATTR)	Unique
Component(188) (OT_CMP)	puede utilizar	puede ser empleado por(125) (CT_CAN_USE_1)	Clúster/Modelo de datos(14) (OT_CLST)	Unique
Component(188) (OT_CMP)	puede utilizar	puede ser empleado por(125) (CT_CAN_USE_1)	Grupo de tipos de atributo(111) (OT_ATTR_TYPE_GRP)	Unique



Source Object Type	Relationship Type (active)	Relationship Type (passive)	Target Object Type	Possible Number of Connections
Component(188) (OT_CMP)	puede utilizar	puede ser empleado por(125) (CT_CAN_USE_1)	Tipo de entidad(17) (OT_ENT_TYPE)	Unique
Component(188) (OT_CMP)	puede utilizar	puede ser empleado por(125) (CT_CAN_USE_1)	Tipo de objeto complejo(182) (OT_OBJ_CX)	Unique
Component(188) (OT_CMP)	puede utilizar	puede ser empleado por(125) (CT_CAN_USE_1)	Tipo de relación(11) (OT_RELSHP_TY PE)	Unique
Component(188) (OT_CMP)	puede utilizar	puede ser empleado por(125) (CT_CAN_USE_1)	Término técnico(58) (OT_TECH_TRM)	Unique
Condición de competencia(242) (OT_AUTH_CON)	es requerido para	requiere(453) (CT_IS_NEEDED_BY)	Función(22) (OT_FUNC)	Unique
Condición de competencia(242) (OT_AUTH_CON)	se refiere a	tiene(177) (CT_REL_TO)	Término técnico(58) (OT_TECH_TRM)	Unique
Configuración de la facultad(391) (OT_CAPABILITY_CONFIGURATION)	es entrada para	tiene como entrada(49) (CT_IS_INP_FOR)	Función(22) (OT_FUNC)	Unique



Source Object Type	Relationship Type (active)	Relationship Type (passive)	Target Object Type	Possible Number of Connections
Configuración de la facultad(391) (OT_CAPABILITY_CONFIGURATI ON)	proporciona	es proporcionado por(399) (CT_PROVIDES)	Función(22) (OT_FUNC)	Unique
Configuración de la facultad(391) (OT_CAPABILITY_CONFIGURATI ON)	se consume	consume(274) (CT_IS_CONS_B Y)	Función(22) (OT_FUNC)	Unique
Conocimiento documentado(231) (OT_DOC_KNWL DG)	es requerido para	requiere(453) (CT_IS_NEEDED _BY)	Función(22) (OT_FUNC)	Unique
Conocimiento documentado(231) (OT_DOC_KNWL DG)	se refiere a	se refiere a (pasivo)(476) (CT_RELATES_T O)	Evento(18) (OT_EVT)	Unique
Cost driver(226) (OT_COST_DRIV ER)	influye	está influido por(571) (CT_INFLUENCE S)	Función(22) (OT_FUNC)	Unique
Emplazamiento(54) (OT_LOC)	accede a	es accedido por(102) (CT_ACS_2)	Atributo MRE(19) (OT_ERM_ATTR)	Unique
Emplazamiento(54) (OT_LOC)	accede a	es accedido por(102) (CT_ACS_2)	Atributo TOC(179) (OT_COT_ATTR)	Unique
Emplazamiento(54) (OT_LOC)	accede a	es accedido por(102) (CT_ACS_2)	Class(90) (OT_CLS)	Unique
Emplazamiento(54) (OT_LOC)	accede a	es accedido por(102) (CT_ACS_2)	Clúster/Modelo de datos(14) (OT_CLST)	Unique



Source Object Type	Relationship Type (active)	Relationship Type (passive)	Target Object Type	Possible Number of Connections
Emplazamiento(54) (OT_LOC)	accede a	es accedido por(102) (CT_ACS_2)	Grupo de tipos de atributo(111) (OT_ATTR_TYPE_GRP)	Unique
Emplazamiento(54) (OT_LOC)	accede a	es accedido por(102) (CT_ACS_2)	Tipo de entidad(17) (OT_ENT_TYPE)	Unique
Emplazamiento(54) (OT_LOC)	accede a	es accedido por(102) (CT_ACS_2)	Tipo de objeto complejo(182) (OT_OBJ_CX)	Unique
Emplazamiento(54) (OT_LOC)	accede a	es accedido por(102) (CT_ACS_2)	Tipo de relación(11) (OT_RELSHP_TYPE)	Unique
Emplazamiento(54) (OT_LOC)	accede a	es accedido por(102) (CT_ACS_2)	Término técnico(58) (OT_TECH_TRM)	Unique
Emplazamiento(54) (OT_LOC)	dispone de	está disponible en(452) (CT_IS_AVAILABLE)	Categoría de conocimiento(230) (OT_KNWLDG_CAT)	Unique
Emplazamiento(54) (OT_LOC)	dispone de	está disponible en(452) (CT_IS_AVAILABLE)	Condición de competencia(242) (OT_AUTH_CON)	Unique
Emplazamiento(54) (OT_LOC)	es propietario de	tiene propietario(271) (CT_IS_OWN)	Atributo MRE(19) (OT_ERM_ATTR)	Unique
Emplazamiento(54) (OT_LOC)	es propietario de	tiene propietario(271) (CT_IS_OWN)	Atributo TOC(179) (OT_COT_ATTR)	Unique



Source Object Type	Relationship Type (active)	Relationship Type (passive)	Target Object Type	Possible Number of Connections
Emplazamiento(54) (OT_LOC)	es propietario de	tiene propietario(271) (CT_IS_OWN)	Class(90) (OT_CLS)	Unique
Emplazamiento(54) (OT_LOC)	es propietario de	tiene propietario(271) (CT_IS_OWN)	Clúster/Modelo de datos(14) (OT_CLST)	Unique
Emplazamiento(54) (OT_LOC)	es propietario de	tiene propietario(271) (CT_IS_OWN)	Grupo de tipos de atributo(111) (OT_ATTR_TYPE_GRP)	Unique
Emplazamiento(54) (OT_LOC)	es propietario de	tiene propietario(271) (CT_IS_OWN)	Tipo de entidad(17) (OT_ENT_TYPE)	Unique
Emplazamiento(54) (OT_LOC)	es propietario de	tiene propietario(271) (CT_IS_OWN)	Tipo de objeto complejo(182) (OT_OBJ_CX)	Unique
Emplazamiento(54) (OT_LOC)	es propietario de	tiene propietario(271) (CT_IS_OWN)	Tipo de relación(11) (OT_RELSHP_TYPE)	Unique
Emplazamiento(54) (OT_LOC)	es propietario de	tiene propietario(271) (CT_IS_OWN)	Término técnico(58) (OT_TECH_TRM)	Unique
Emplazamiento(54) (OT_LOC)	requiere	es requerido por(279) (CT_REQU)	Categoría de conocimiento(230) (OT_KNWLDG_CAT)	Unique
Emplazamiento(54) (OT_LOC)	requiere	es requerido por(279) (CT_REQU)	Condición de competencia(242) (OT_AUTH_CON)	Unique



Source Object Type	Relationship Type (active)	Relationship Type (passive)	Target Object Type	Possible Number of Connections
Evento(18) (OT_EVT)	accesses	is accessed by(678) (CT_ARCHIMATE_ACCESSSES)	Clúster/Modelo de datos(14) (OT_CLST)	Unique
Evento(18) (OT_EVT)	accesses	is accessed by(678) (CT_ARCHIMATE_ACCESSSES)	Término técnico(58) (OT_TECH_TRM)	Unique
Evento(18) (OT_EVT)	activa	es activado por(43) (CT_ACTIV_1)	Función(22) (OT_FUNC)	Unique
Evento(18) (OT_EVT)	activa	es activado por(43) (CT_ACTIV_1)	Pantalla(31) (OT_SCRN)	Unique
Evento(18) (OT_EVT)	activa	es activado por(43) (CT_ACTIV_1)	Tipo de función informática(105) (OT_DP_FUNC_TYPE)	Unique
Evento(18) (OT_EVT)	activa	es activado por(43) (CT_ACTIV_1)	Tipo de módulo(37) (OT_MOD_TYPE)	Unique
Evento(18) (OT_EVT)	activa	es activado por(43) (CT_ACTIV_1)	Tipo de sistema de aplicación(6) (OT_APPL_SYS_TYPE)	Unique
Evento(18) (OT_EVT)	corresponde a	corresponde a(391) (CT_CORRES)	Prestación/Producto(153) (OT_PERF)	Unique
Evento(18) (OT_EVT)	es evaluado por	evalúa(48) (CT_IS_EVAL_BY_1)	Regla(50) (OT_RULE)	Unique
Evento(18) (OT_EVT)	es utilizado por	aprovecha(400) (CT_IS_USED_OF)	Grupo(128) (OT_GRP)	Unique



Source Object Type	Relationship Type (active)	Relationship Type (passive)	Target Object Type	Possible Number of Connections
Evento(18) (OT_EVT)	es utilizado por	aprovecha(400) (CT_IS_USED_OF)	Persona(46) (OT_PERS)	Unique
Evento(18) (OT_EVT)	es utilizado por	aprovecha(400) (CT_IS_USED_OF)	Puesto(45) (OT_POS)	Unique
Evento(18) (OT_EVT)	es utilizado por	aprovecha(400) (CT_IS_USED_OF)	Rol(78) (OT_PERS_TYPE)	Unique
Evento(18) (OT_EVT)	es utilizado por	aprovecha(400) (CT_IS_USED_OF)	Tipo de unidad organizativa(44) (OT_ORG_UNIT_TYPE)	Unique
Evento(18) (OT_EVT)	es utilizado por	aprovecha(400) (CT_IS_USED_OF)	Unidad organizativa(43) (OT_ORG_UNIT)	Unique
Evento(18) (OT_EVT)	links	is linked by(676) (CT_ARCHIMATE_LINKS)	Evento(18) (OT_EVT)	Unique
Evento(18) (OT_EVT)	ocurre antes	ocurre después de(477) (CT_SUCCEED)	Evento(18) (OT_EVT)	Unique
Evento(18) (OT_EVT)	tiene como salida	es salida de(50) (CT_HAS_OUT)	Atributo MRE(19) (OT_ERM_ATTR)	Unique
Evento(18) (OT_EVT)	triggers	is triggered by(677) (CT_ARCHIMATE_TRIGGERS)	Prestación/Producto(153) (OT_PERF)	Unique
Factor de éxito(108) (OT_CRIT_FACT)	es factor de éxito para	tiene factor de éxito(256) (CT_IS_CRIT_FACT_FOR)	Función(22) (OT_FUNC)	Unique



Source Object Type	Relationship Type (active)	Relationship Type (passive)	Target Object Type	Possible Number of Connections
Facultad(293) (OT_IS_FUNC)	apoya	es apoyado por(221) (CT_CAN_SUPP_1)	Función(22) (OT_FUNC)	Unique
Función(22) (OT_FUNC)	accesses	is accessed by(678) (CT_ARCHIMATE_ACCESSES)	Clúster/Modelo de datos(14) (OT_CLST)	Unique
Función(22) (OT_FUNC)	apoya	es apoyado por(147) (CT_SUPP_3)	Information element(394) (OT_INFO_ELEMENT)	Unique
Función(22) (OT_FUNC)	apoya	es apoyado por(147) (CT_SUPP_3)	Objetivo(86) (OT_OBJECTIVE)	Unique
Función(22) (OT_FUNC)	apoya	es soportado por la utilización de(146) (CT_SUPP_2)	Función(22) (OT_FUNC)	Unique
Función(22) (OT_FUNC)	archiva	es archivado por(225) (CT_ARCH)	Atributo MRE(19) (OT_ERM_ATTR)	Unique
Función(22) (OT_FUNC)	archiva	es archivado por(225) (CT_ARCH)	Atributo TOC(179) (OT_COT_ATTR)	Unique
Función(22) (OT_FUNC)	archiva	es archivado por(225) (CT_ARCH)	Class(90) (OT_CLS)	Unique
Función(22) (OT_FUNC)	archiva	es archivado por(225) (CT_ARCH)	Clúster/Modelo de datos(14) (OT_CLST)	Unique
Función(22) (OT_FUNC)	archiva	es archivado por(225) (CT_ARCH)	Grupo de tipos de atributo(111) (OT_ATTR_TYPE_GRP)	Unique



Source Object Type	Relationship Type (active)	Relationship Type (passive)	Target Object Type	Possible Number of Connections
Función(22) (OT_FUNC)	archiva	es archivado por(225) (CT_ARCH)	Tipo de elemento(247) (OT_ELEM_TYPE)	Unique
Función(22) (OT_FUNC)	archiva	es archivado por(225) (CT_ARCH)	Tipo de entidad(17) (OT_ENT_TYPE)	Unique
Función(22) (OT_FUNC)	archiva	es archivado por(225) (CT_ARCH)	Tipo de objeto complejo(182) (OT_OBJ_CX)	Unique
Función(22) (OT_FUNC)	archiva	es archivado por(225) (CT_ARCH)	Tipo de relación(11) (OT_RELSHP_TYPE)	Unique
Función(22) (OT_FUNC)	archiva	es archivado por(225) (CT_ARCH)	Término técnico(58) (OT_TECH_TRM)	Unique
Función(22) (OT_FUNC)	crea	es creado por(226) (CT_CRT_5)	Atributo MRE(19) (OT_ERM_ATTR)	Unique
Función(22) (OT_FUNC)	crea	es creado por(226) (CT_CRT_5)	Atributo TOC(179) (OT_COT_ATTR)	Unique
Función(22) (OT_FUNC)	crea	es creado por(226) (CT_CRT_5)	Class(90) (OT_CLS)	Unique
Función(22) (OT_FUNC)	crea	es creado por(226) (CT_CRT_5)	Clúster/Modelo de datos(14) (OT_CLST)	Unique
Función(22) (OT_FUNC)	crea	es creado por(226) (CT_CRT_5)	Grupo de tipos de atributo(111) (OT_ATTR_TYPE_GRP)	Unique



Source Object Type	Relationship Type (active)	Relationship Type (passive)	Target Object Type	Possible Number of Connections
Función(22) (OT_FUNC)	crea	es creado por(226) (CT_CRT_5)	Tipo de elemento(247) (OT_ELEM_TYPE)	Unique
Función(22) (OT_FUNC)	crea	es creado por(226) (CT_CRT_5)	Tipo de entidad(17) (OT_ENT_TYPE)	Unique
Función(22) (OT_FUNC)	crea	es creado por(226) (CT_CRT_5)	Tipo de objeto complejo(182) (OT_OBJ_CX)	Unique
Función(22) (OT_FUNC)	crea	es creado por(226) (CT_CRT_5)	Tipo de relación(11) (OT_RELSHP_TYPE)	Unique
Función(22) (OT_FUNC)	crea	es creado por(226) (CT_CRT_5)	Término técnico(58) (OT_TECH_TRM)	Unique
Función(22) (OT_FUNC)	crea	es generado por(454) (CT_CREATE)	Categoría de conocimiento(230) (OT_KNWLDG_CAT)	Unique
Función(22) (OT_FUNC)	crea	es generado por(66) (CT_CRT_3)	Clúster/Modelo de datos(14) (OT_CLST)	Unique
Función(22) (OT_FUNC)	crea	es generado por(454) (CT_CREATE)	Conocimiento documentado(231) (OT_DOC_KNWL DG)	Unique
Función(22) (OT_FUNC)	crea	es generado por(44) (CT_CRT_1)	Evento(18) (OT_EVT)	Unique



Source Object Type	Relationship Type (active)	Relationship Type (passive)	Target Object Type	Possible Number of Connections
Función(22) (OT_FUNC)	crea	es generado por(66) (CT_CRT_3)	Lista(29) (OT_LST)	Unique
Función(22) (OT_FUNC)	crea salida para	es medio de salida para(28) (CT_CRT_OUT_T O)	Portador de información(27) (OT_INFO_CARR)	Unique
Función(22) (OT_FUNC)	dispone de	está disponible en(452) (CT_IS_AVAILAB LE)	Categoría de conocimiento(230) (OT_KNWLDG_C AT)	Unique
Función(22) (OT_FUNC)	dispone de	está disponible en(452) (CT_IS_AVAILAB LE)	Condición de competencia(242) (OT_AUTH_CON)	Unique
Función(22) (OT_FUNC)	distribuye	es distribuido por(228) (CT_DISTR)	Atributo MRE(19) (OT_ERM_ATTR)	Unique
Función(22) (OT_FUNC)	distribuye	es distribuido por(228) (CT_DISTR)	Atributo TOC(179) (OT_COT_ATTR)	Unique
Función(22) (OT_FUNC)	distribuye	es distribuido por(228) (CT_DISTR)	Class(90) (OT_CLS)	Unique
Función(22) (OT_FUNC)	distribuye	es distribuido por(228) (CT_DISTR)	Clúster/Modelo de datos(14) (OT_CLST)	Unique
Función(22) (OT_FUNC)	distribuye	es distribuido por(228) (CT_DISTR)	Grupo de tipos de atributo(111) (OT_ATTR_TYPE _GRP)	Unique



Source Object Type	Relationship Type (active)	Relationship Type (passive)	Target Object Type	Possible Number of Connections
Función(22) (OT_FUNC)	distribuye	es distribuido por(228) (CT_DISTR)	Tipo de elemento(247) (OT_ELEM_TYPE)	Unique
Función(22) (OT_FUNC)	distribuye	es distribuido por(228) (CT_DISTR)	Tipo de entidad(17) (OT_ENT_TYPE)	Unique
Función(22) (OT_FUNC)	distribuye	es distribuido por(228) (CT_DISTR)	Tipo de objeto complejo(182) (OT_OBJ_CX)	Unique
Función(22) (OT_FUNC)	distribuye	es distribuido por(228) (CT_DISTR)	Tipo de relación(11) (OT_RELSHP_TYPE)	Unique
Función(22) (OT_FUNC)	distribuye	es distribuido por(228) (CT_DISTR)	Término técnico(58) (OT_TECH_TRM)	Unique
Función(22) (OT_FUNC)	elevado a la instancia	es escalación de(744) (CT_IS_ESCALATED_TO)	Puesto(45) (OT_POS)	Unique
Función(22) (OT_FUNC)	elevado a la instancia	es escalación de(744) (CT_IS_ESCALATED_TO)	Rol(78) (OT_PERS_TYPE)	Unique
Función(22) (OT_FUNC)	elimina	es borrado por(227) (CT_DEL)	Atributo MRE(19) (OT_ERM_ATTR)	Unique
Función(22) (OT_FUNC)	elimina	es borrado por(227) (CT_DEL)	Atributo TOC(179) (OT_COT_ATTR)	Unique
Función(22) (OT_FUNC)	elimina	es borrado por(227) (CT_DEL)	Class(90) (OT_CLS)	Unique



Source Object Type	Relationship Type (active)	Relationship Type (passive)	Target Object Type	Possible Number of Connections
Función(22) (OT_FUNC)	elimina	es borrado por(227) (CT_DEL)	Clúster/Modelo de datos(14) (OT_CLST)	Unique
Función(22) (OT_FUNC)	elimina	es borrado por(227) (CT_DEL)	Grupo de tipos de atributo(111) (OT_ATTR_TYPE_GRP)	Unique
Función(22) (OT_FUNC)	elimina	es borrado por(227) (CT_DEL)	Tipo de elemento(247) (OT_ELEM_TYPE)	Unique
Función(22) (OT_FUNC)	elimina	es borrado por(227) (CT_DEL)	Tipo de entidad(17) (OT_ENT_TYPE)	Unique
Función(22) (OT_FUNC)	elimina	es borrado por(227) (CT_DEL)	Tipo de objeto complejo(182) (OT_OBJ_CX)	Unique
Función(22) (OT_FUNC)	elimina	es borrado por(227) (CT_DEL)	Tipo de relación(11) (OT_RELSHP_TYPE)	Unique
Función(22) (OT_FUNC)	elimina	es borrado por(227) (CT_DEL)	Término técnico(58) (OT_Tech_TRM)	Unique
Función(22) (OT_FUNC)	emplea	es empleado por(60) (CT_USE_1)	Clúster/Modelo de datos(14) (OT_CLST)	Unique
Función(22) (OT_FUNC)	emplea	es empleado por(60) (CT_USE_1)	Lista(29) (OT_LST)	Unique
Función(22) (OT_FUNC)	emplea	es empleado por(60) (CT_USE_1)	Tipo de entidad(17) (OT_ENT_TYPE)	Unique



Source Object Type	Relationship Type (active)	Relationship Type (passive)	Target Object Type	Possible Number of Connections
Función(22) (OT_FUNC)	es ejecutado en	es controlado por(628) (CT_IS_PERFORMED_AT)	Función(22) (OT_FUNC)	Unique
Función(22) (OT_FUNC)	es ejecutado en	es lugar de realización(258) (CT_IS_EXECUTION)	Emplazamiento(54) (OT_LOC)	Unique
Función(22) (OT_FUNC)	es medido por	mide(486) (CT_MEASURED_BY)	Instancia del número indicador(244) (OT_KPI)	Unique
Función(22) (OT_FUNC)	es predecesor de	sigue a(118) (CT_IS_PREDECESSOR_OF_1)	Función(22) (OT_FUNC)	Unique
Función(22) (OT_FUNC)	es representado por	representa(73) (CT_IS_REPRESENTED_BY)	Pantalla(31) (OT_SCRN)	Unique
Función(22) (OT_FUNC)	es responsable de	está bajo la responsabilidad de(168) (CT_IS_RESPONSIBLE_OF_1)	Tipo de sistema de aplicación(6) (OT_APPL_SYS_TYPE)	Unique
Función(22) (OT_FUNC)	exchanges information with	exchanges information with(668) (CT_ARCHIMATE_EXCHNG_INFO)	Función(22) (OT_FUNC)	Unique
Función(22) (OT_FUNC)	exchanges information with	exchanges information with(668) (CT_ARCHIMATE_EXCHNG_INFO)	Grupo(128) (OT_GRP)	Unique



Source Object Type	Relationship Type (active)	Relationship Type (passive)	Target Object Type	Possible Number of Connections
Función(22) (OT_FUNC)	exchanges information with	exchanges information with(668) (CT_ARCHIMATE_EXCHNG_INFO)	Prestación/Producto(153) (OT_PERF)	Unique
Función(22) (OT_FUNC)	exchanges information with	exchanges information with(668) (CT_ARCHIMATE_EXCHNG_INFO)	Rol(78) (OT_PERS_TYPE)	Unique
Función(22) (OT_FUNC)	exchanges information with	exchanges information with(668) (CT_ARCHIMATE_EXCHNG_INFO)	Unidad organizativa(43) (OT_ORG_UNIT)	Unique
Función(22) (OT_FUNC)	lee	es leído por(247) (CT_READ_1)	Atributo MRE(19) (OT_ERM_ATTR)	Unique
Función(22) (OT_FUNC)	lee	es leído por(247) (CT_READ_1)	Atributo TOC(179) (OT_COT_ATTR)	Unique
Función(22) (OT_FUNC)	lee	es leído por(247) (CT_READ_1)	Categoría de conocimiento(230) (OT_KNWLDG_CAT)	Unique
Función(22) (OT_FUNC)	lee	es leído por(247) (CT_READ_1)	Class(90) (OT_CLS)	Unique
Función(22) (OT_FUNC)	lee	es leído por(247) (CT_READ_1)	Clúster/Modelo de datos(14) (OT_CLST)	Unique



Source Object Type	Relationship Type (active)	Relationship Type (passive)	Target Object Type	Possible Number of Connections
Función(22) (OT_FUNC)	lee	es leído por(247) (CT_READ_1)	Conocimiento documentado(231) (OT_DOC_KNOWLEDG)	Unique
Función(22) (OT_FUNC)	lee	es leído por(247) (CT_READ_1)	Grupo de tipos de atributo(111) (OT_ATTR_TYPE_GRP)	Unique
Función(22) (OT_FUNC)	lee	es leído por(247) (CT_READ_1)	Objeto de negocio(150) (OT_BUSY_OBJ)	Unique
Función(22) (OT_FUNC)	lee	es leído por(247) (CT_READ_1)	Package(187) (OT_PACK)	Unique
Función(22) (OT_FUNC)	lee	es leído por(247) (CT_READ_1)	Portador de información(27) (OT_INFO_CARR)	Unique
Función(22) (OT_FUNC)	lee	es leído por(247) (CT_READ_1)	Recurso general(145) (OT_GNRL_RES)	Unique
Función(22) (OT_FUNC)	lee	es leído por(247) (CT_READ_1)	Tipo de elemento(247) (OT_ELEM_TYPE)	Unique
Función(22) (OT_FUNC)	lee	es leído por(247) (CT_READ_1)	Tipo de entidad(17) (OT_ENT_TYPE)	Unique
Función(22) (OT_FUNC)	lee	es leído por(247) (CT_READ_1)	Tipo de objeto complejo(182) (OT_OBJ_CX)	Unique



Source Object Type	Relationship Type (active)	Relationship Type (passive)	Target Object Type	Possible Number of Connections
Función(22) (OT_FUNC)	lee	es leído por(247) (CT_READ_1)	Tipo de relación(11) (OT_RELSHP_TY PE)	Unique
Función(22) (OT_FUNC)	lee	es leído por(247) (CT_READ_1)	Término técnico(58) (OT_TECH_TRM)	Unique
Función(22) (OT_FUNC)	llama	es llamado por(455) (CT_CALLS_1)	Función(22) (OT_FUNC)	Unique
Función(22) (OT_FUNC)	lleva a	está asignado(116) (CT_LEADS_TO_1)	Regla(50) (OT_RULE)	Unique
Función(22) (OT_FUNC)	modifica	es modificado por(224) (CT_CHNG)	Atributo MRE(19) (OT_ERM_ATTR)	Unique
Función(22) (OT_FUNC)	modifica	es modificado por(224) (CT_CHNG)	Atributo TOC(179) (OT_COT_ATTR)	Unique
Función(22) (OT_FUNC)	modifica	es modificado por(224) (CT_CHNG)	Class(90) (OT_CLS)	Unique
Función(22) (OT_FUNC)	modifica	es modificado por(224) (CT_CHNG)	Clúster/Modelo de datos(14) (OT_CLST)	Unique
Función(22) (OT_FUNC)	modifica	es modificado por(224) (CT_CHNG)	Grupo de tipos de atributo(111) (OT_ATTR_TYPE_GRP)	Unique
Función(22) (OT_FUNC)	modifica	es modificado por(224) (CT_CHNG)	Tipo de elemento(247) (OT_ELEM_TYPE)	Unique



Source Object Type	Relationship Type (active)	Relationship Type (passive)	Target Object Type	Possible Number of Connections
Función(22) (OT_FUNC)	modifica	es modificado por(224) (CT_CHNG)	Tipo de entidad(17) (OT_ENT_TYPE)	Unique
Función(22) (OT_FUNC)	modifica	es modificado por(224) (CT_CHNG)	Tipo de objeto complejo(182) (OT_OBJ_CX)	Unique
Función(22) (OT_FUNC)	modifica	es modificado por(224) (CT_CHNG)	Tipo de relación(11) (OT_RELSHP_TYPE)	Unique
Función(22) (OT_FUNC)	modifica	es modificado por(224) (CT_CHNG)	Término técnico(58) (OT_TECH_TRM)	Unique
Función(22) (OT_FUNC)	pertenece a	está asignado(120) (CT_BELONGS_TO_4)	Clase de costes(132) (OT_COST_TYPE)	Unique
Función(22) (OT_FUNC)	produce	es producido por(442) (CT_PROUCES)	Configuración de la facultad(391) (OT_CAPABILITY_CONFIGURATION)	Unique
Función(22) (OT_FUNC)	produce	es producido por(442) (CT_PROUCES)	Information element(394) (OT_INFO_ELEMENT)	Unique
Función(22) (OT_FUNC)	produce	es producido por(442) (CT_PROUCES)	Prestación/Producto(153) (OT_PERF)	Unique
Función(22) (OT_FUNC)	produce	es producido por(442) (CT_PROUCES)	Recurso general(145) (OT_GNRL_RES)	Unique



Source Object Type	Relationship Type (active)	Relationship Type (passive)	Target Object Type	Possible Number of Connections
Función(22) (OT_FUNC)	puede apoyar	puede ser apoyado por(238) (CT_CAN_SUPP_2)	Component(188) (OT_CMP)	Unique
Función(22) (OT_FUNC)	puede crear	puede ser creado por(267) (CT_CAN_CRT)	Diseño de lista(30) (OT_LST_DSGN)	Unique
Función(22) (OT_FUNC)	puede emplear	puede ser empleado por(243) (CT_CAN_USE_2)	Diseño de lista(30) (OT_LST_DSGN)	Unique
Función(22) (OT_FUNC)	puede emplear	puede ser empleado por(243) (CT_CAN_USE_2)	Diseño de pantalla(32) (OT_SCRN_DSGN)	Unique
Función(22) (OT_FUNC)	realizes	is realized by(664) (CT_ARCHIMATE_REALIZES)	Canal de distribución(269) (OT_SALES_CHANNEL)	Unique
Función(22) (OT_FUNC)	realizes	is realized by(664) (CT_ARCHIMATE_REALIZES)	Prestación/Producto(153) (OT_PERF)	Unique
Función(22) (OT_FUNC)	tiene como salida	es salida de(50) (CT_HAS_OUT)	Atributo MRE(19) (OT_ERM_ATTR)	Unique
Función(22) (OT_FUNC)	tiene como salida	es salida de(50) (CT_HAS_OUT)	Atributo TOC(179) (OT_COT_ATTR)	Unique
Función(22) (OT_FUNC)	tiene como salida	es salida de(50) (CT_HAS_OUT)	Class(90) (OT_CLS)	Unique



Source Object Type	Relationship Type (active)	Relationship Type (passive)	Target Object Type	Possible Number of Connections
Función(22) (OT_FUNC)	tiene como salida	es salida de(50) (CT_HAS_OUT)	Clúster/Modelo de datos(14) (OT_CLST)	Unique
Función(22) (OT_FUNC)	tiene como salida	es salida de(50) (CT_HAS_OUT)	Configuración de la facultad(391) (OT_CAPABILITY_CONFIGURATION)	Unique
Función(22) (OT_FUNC)	tiene como salida	es salida de(50) (CT_HAS_OUT)	Grupo de tipos de atributo(111) (OT_ATTR_TYPE_GRP)	Unique
Función(22) (OT_FUNC)	tiene como salida	es salida de(50) (CT_HAS_OUT)	Information element(394) (OT_INFO_ELEMENT)	Unique
Función(22) (OT_FUNC)	tiene como salida	es salida de(50) (CT_HAS_OUT)	Objeto de negocio(150) (OT_BUSY_OBJ)	Unique
Función(22) (OT_FUNC)	tiene como salida	es salida de(50) (CT_HAS_OUT)	Package(187) (OT_PACK)	Unique
Función(22) (OT_FUNC)	tiene como salida	es salida de(50) (CT_HAS_OUT)	Prestación/Producto(153) (OT_PERF)	Unique
Función(22) (OT_FUNC)	tiene como salida	es salida de(50) (CT_HAS_OUT)	Tipo de elemento(247) (OT_ELEM_TYPE)	Unique
Función(22) (OT_FUNC)	tiene como salida	es salida de(50) (CT_HAS_OUT)	Tipo de entidad(17) (OT_ENT_TYPE)	Unique
Función(22) (OT_FUNC)	tiene como salida	es salida de(50) (CT_HAS_OUT)	Tipo de objeto complejo(182) (OT_OBJ_CX)	Unique



Source Object Type	Relationship Type (active)	Relationship Type (passive)	Target Object Type	Possible Number of Connections
Función(22) (OT_FUNC)	tiene como salida	es salida de(50) (CT_HAS_OUT)	Tipo de relación(11) (OT_RELSHP_TY PE)	Unique
Función(22) (OT_FUNC)	tiene como salida	es salida de(50) (CT_HAS_OUT)	Término técnico(58) (OT_TECH_TRM)	Unique
Función(22) (OT_FUNC)	triggers	is triggered by(677) (CT_ARCHIMATE _TRIGGERS)	Prestación/Produ cto(153) (OT_PERF)	Unique
Función(22) (OT_FUNC)	uses	is used by(663) (CT_ARCHIMATE _IS_USED_BY)	Función(22) (OT_FUNC)	Unique
Función(22) (OT_FUNC)	uses	is used by(663) (CT_ARCHIMATE _IS_USED_BY)	Grupo(128) (OT_GRP)	Unique
Función(22) (OT_FUNC)	uses	is used by(663) (CT_ARCHIMATE _IS_USED_BY)	Puesto(45) (OT_POS)	Unique
Función(22) (OT_FUNC)	uses	is used by(663) (CT_ARCHIMATE _IS_USED_BY)	Rol(78) (OT_PERS_TY PE)	Unique
Función(22) (OT_FUNC)	uses	is used by(663) (CT_ARCHIMATE _IS_USED_BY)	Tipo de función informática(105) (OT_DP_FUNC_T YPE)	Unique
Función(22) (OT_FUNC)	uses	is used by(663) (CT_ARCHIMATE _IS_USED_BY)	Unidad organizativa(43) (OT_ORG_UNIT)	Unique
Función informática(107) (OT_DP_FUNC)	apoya	es apoyado por(147) (CT_SUPP_3)	Función(22) (OT_FUNC)	Unique



Source Object Type	Relationship Type (active)	Relationship Type (passive)	Target Object Type	Possible Number of Connections
Función informática(107) (OT_DP_FUNC)	emplea	es empleado por(60) (CT_USE_1)	Atributo MRE(19) (OT_ERM_ATTR)	Unique
Función informática(107) (OT_DP_FUNC)	emplea	es empleado por(60) (CT_USE_1)	Atributo TOC(179) (OT_COT_ATTR)	Unique
Función informática(107) (OT_DP_FUNC)	emplea	es empleado por(60) (CT_USE_1)	Class(90) (OT_CLS)	Unique
Función informática(107) (OT_DP_FUNC)	emplea	es empleado por(60) (CT_USE_1)	Clúster/Modelo de datos(14) (OT_CLST)	Unique
Función informática(107) (OT_DP_FUNC)	emplea	es empleado por(60) (CT_USE_1)	Grupo de tipos de atributo(111) (OT_ATTR_TYPE_GRP)	Unique
Función informática(107) (OT_DP_FUNC)	emplea	es empleado por(60) (CT_USE_1)	Tipo de entidad(17) (OT_ENT_TYPE)	Unique
Función informática(107) (OT_DP_FUNC)	emplea	es empleado por(60) (CT_USE_1)	Tipo de objeto complejo(182) (OT_OBJ_CX)	Unique
Función informática(107) (OT_DP_FUNC)	emplea	es empleado por(60) (CT_USE_1)	Tipo de relación(11) (OT_RELSHP_TYPE)	Unique
Función informática(107) (OT_DP_FUNC)	emplea	es empleado por(60) (CT_USE_1)	Término técnico(58) (OT_TECH_TRM)	Unique
Grupo(128) (OT_GRP)	accede a	es accedido por(102) (CT_ACS_2)	Atributo MRE(19) (OT_ERM_ATTR)	Unique
Grupo(128) (OT_GRP)	accede a	es accedido por(102) (CT_ACS_2)	Atributo TOC(179) (OT_COT_ATTR)	Unique



Source Object Type	Relationship Type (active)	Relationship Type (passive)	Target Object Type	Possible Number of Connections
Grupo(128) (OT_GRP)	accede a	es accedido por(102) (CT_ACS_2)	Class(90) (OT_CLS)	Unique
Grupo(128) (OT_GRP)	accede a	es accedido por(102) (CT_ACS_2)	Clúster/Modelo de datos(14) (OT_CLST)	Unique
Grupo(128) (OT_GRP)	accede a	es accedido por(102) (CT_ACS_2)	Grupo de tipos de atributo(111) (OT_ATTR_TYPE_GRP)	Unique
Grupo(128) (OT_GRP)	accede a	es accedido por(102) (CT_ACS_2)	Portador de información(27) (OT_INFO_CARR)	Unique
Grupo(128) (OT_GRP)	accede a	es accedido por(102) (CT_ACS_2)	Tipo de entidad(17) (OT_ENT_TYPE)	Unique
Grupo(128) (OT_GRP)	accede a	es accedido por(102) (CT_ACS_2)	Tipo de objeto complejo(182) (OT_OBJ_CX)	Unique
Grupo(128) (OT_GRP)	accede a	es accedido por(102) (CT_ACS_2)	Tipo de relación(11) (OT_RELSHP_TYPE)	Unique
Grupo(128) (OT_GRP)	accede a	es accedido por(102) (CT_ACS_2)	Término técnico(58) (OT_TECH_TRM)	Unique
Grupo(128) (OT_GRP)	acepta	recibe asentimiento por(435) (CT_AGREES)	Función(22) (OT_FUNC)	Unique



Source Object Type	Relationship Type (active)	Relationship Type (passive)	Target Object Type	Possible Number of Connections
Grupo(128) (OT_GRP)	contribuye a	es editado en colaboración con(233) (CT_CONTR_TO_1)	Función(22) (OT_FUNC)	Unique
Grupo(128) (OT_GRP)	debe informar sobre el resultado de	el resultado se transmite por(255) (CT_MUST_INFO_AB_T_RES)	Función(22) (OT_FUNC)	Unique
Grupo(128) (OT_GRP)	debe ser informado en caso de cancelación	lleva a la notificación sobre la cancelación de(316) (CT_MUST_BE_I NFO_ON_CNC_1)	Función(22) (OT_FUNC)	Unique
Grupo(128) (OT_GRP)	debe ser informado sobre	el resultado se transmite a(266) (CT_MUST_BE_I NFO_AB_T_1)	Función(22) (OT_FUNC)	Unique
Grupo(128) (OT_GRP)	decide sobre	es decidido por(232) (CT_DECID_ON)	Función(22) (OT_FUNC)	Unique
Grupo(128) (OT_GRP)	dispone de	está disponible en(452) (CT_IS_AVAILAB LE)	Categoría de conocimiento(230) (OT_KNWLDG_C AT)	Unique
Grupo(128) (OT_GRP)	dispone de	está disponible en(452) (CT_IS_AVAILAB LE)	Condición de competencia(242) (OT_AUTH_CON)	Unique



Source Object Type	Relationship Type (active)	Relationship Type (passive)	Target Object Type	Possible Number of Connections
Grupo(128) (OT_GRP)	ejecuta	es ejecutado por medio de(65) (CT_EXEC_1)	Función(22) (OT_FUNC)	Unique
Grupo(128) (OT_GRP)	es profesionalmente responsable de	está bajo la responsabilidad profesional de(220) (CT_IS_TECH_RESP_3)	Clase de sistema de aplicación(7) (OT_APPL_SYS_CLS)	Unique
Grupo(128) (OT_GRP)	es profesionalmente responsable de	está bajo la responsabilidad profesional de(220) (CT_IS_TECH_RESP_3)	Component(188) (OT_CMP)	Unique
Grupo(128) (OT_GRP)	es profesionalmente responsable de	está bajo la responsabilidad profesional de(220) (CT_IS_TECH_RESP_3)	Tipo de módulo(37) (OT_MOD_TYPE)	Unique
Grupo(128) (OT_GRP)	es profesionalmente responsable de	está bajo la responsabilidad profesional de(220) (CT_IS_TECH_RESP_3)	Tipo de sistema de aplicación(6) (OT_APPL_SYS_TYPE)	Unique
Grupo(128) (OT_GRP)	es profesionalmente responsable de	está bajo responsabilidad profesional de(10) (CT_IS_TECH_RESP_1)	Función(22) (OT_FUNC)	Unique



Source Object Type	Relationship Type (active)	Relationship Type (passive)	Target Object Type	Possible Number of Connections
Grupo(128) (OT_GRP)	es profesionalmente responsable de	tiene como responsable profesional a(11) (CT_IS_TECH_RESP_2)	Función informática(107) (OT_DP_FUNC)	Unique
Grupo(128) (OT_GRP)	es profesionalmente responsable de	tiene como responsable profesional a(11) (CT_IS_TECH_RESP_2)	Módulo(65) (OT_MOD)	Unique
Grupo(128) (OT_GRP)	es profesionalmente responsable de	tiene como responsable profesional a(11) (CT_IS_TECH_RESP_2)	Sistema de aplicación(64) (OT_APPL_SYS)	Unique
Grupo(128) (OT_GRP)	es profesionalmente responsable de	tiene como responsable profesional a(11) (CT_IS_TECH_RESP_2)	Tipo de función informática(105) (OT_DP_FUNC_TYPE)	Unique
Grupo(128) (OT_GRP)	es propietario de	tiene propietario(271) (CT_IS_OWN)	Atributo MRE(19) (OT_ERM_ATTR)	Unique
Grupo(128) (OT_GRP)	es propietario de	tiene propietario(271) (CT_IS_OWN)	Atributo TOC(179) (OT_COT_ATTR)	Unique
Grupo(128) (OT_GRP)	es propietario de	tiene propietario(271) (CT_IS_OWN)	Class(90) (OT_CLS)	Unique
Grupo(128) (OT_GRP)	es propietario de	tiene propietario(271) (CT_IS_OWN)	Clúster/Modelo de datos(14) (OT_CLST)	Unique



Source Object Type	Relationship Type (active)	Relationship Type (passive)	Target Object Type	Possible Number of Connections
Grupo(128) (OT_GRP)	es propietario de	tiene propietario(271) (CT_IS_OWN)	Evento(18) (OT_EVT)	Unique
Grupo(128) (OT_GRP)	es propietario de	tiene propietario(271) (CT_IS_OWN)	Grupo de tipos de atributo(111) (OT_ATTR_TYPE_GRP)	Unique
Grupo(128) (OT_GRP)	es propietario de	tiene propietario(271) (CT_IS_OWN)	Tipo de entidad(17) (OT_ENT_TYPE)	Unique
Grupo(128) (OT_GRP)	es propietario de	tiene propietario(271) (CT_IS_OWN)	Tipo de objeto complejo(182) (OT_OBJ_CX)	Unique
Grupo(128) (OT_GRP)	es propietario de	tiene propietario(271) (CT_IS_OWN)	Tipo de relación(11) (OT_RELSHP_TYPE)	Unique
Grupo(128) (OT_GRP)	es propietario de	tiene propietario(271) (CT_IS_OWN)	Término técnico(58) (OT_TECH_TRM)	Unique
Grupo(128) (OT_GRP)	es propietario ejemplar de	tiene propietario de ejemplar(272) (CT_IS_SPEC_OWN)	Atributo MRE(19) (OT_ERM_ATTR)	Unique
Grupo(128) (OT_GRP)	es propietario ejemplar de	tiene propietario de ejemplar(272) (CT_IS_SPEC_OWN)	Atributo TOC(179) (OT_COT_ATTR)	Unique
Grupo(128) (OT_GRP)	es propietario ejemplar de	tiene propietario de ejemplar(272) (CT_IS_SPEC_OWN)	Tipo de objeto complejo(182) (OT_OBJ_CX)	Unique



Source Object Type	Relationship Type (active)	Relationship Type (passive)	Target Object Type	Possible Number of Connections
Grupo(128) (OT_GRP)	es responsable del desarrollo de	el desarrollo está bajo la responsabilidad de(231) (CT_IS_RESP_F OR_DEV_2)	Clase de sistema de aplicación(7) (OT_APPL_SYS_CLS)	Unique
Grupo(128) (OT_GRP)	es responsable del desarrollo de	el desarrollo está bajo la responsabilidad de(231) (CT_IS_RESP_F OR_DEV_2)	Component(188) (OT_CMP)	Unique
Grupo(128) (OT_GRP)	es responsable del desarrollo de	el desarrollo está bajo la responsabilidad de(179) (CT_IS_RESP_F OR_DEV_1)	Función informática(107) (OT_DP_FUNC)	Unique
Grupo(128) (OT_GRP)	es responsable del desarrollo de	el desarrollo está bajo la responsabilidad de(179) (CT_IS_RESP_F OR_DEV_1)	Módulo(65) (OT_MOD)	Unique
Grupo(128) (OT_GRP)	es responsable del desarrollo de	el desarrollo está bajo la responsabilidad de(179) (CT_IS_RESP_F OR_DEV_1)	Sistema de aplicación(64) (OT_APPL_SYS)	Unique
Grupo(128) (OT_GRP)	es responsable del desarrollo de	el desarrollo está bajo la responsabilidad de(179) (CT_IS_RESP_F OR_DEV_1)	Tipo de función informática(105) (OT_DP_FUNC_T YPE)	Unique



Source Object Type	Relationship Type (active)	Relationship Type (passive)	Target Object Type	Possible Number of Connections
Grupo(128) (OT_GRP)	es responsable del desarrollo de	el desarrollo está bajo la responsabilidad de(231) (CT_IS_RESP_FOR_DEV_2)	Tipo de módulo(37) (OT_MOD_TYPE)	Unique
Grupo(128) (OT_GRP)	es responsable del desarrollo de	el desarrollo está bajo la responsabilidad de(231) (CT_IS_RESP_FOR_DEV_2)	Tipo de sistema de aplicación(6) (OT_APPL_SYS_TYPE)	Unique
Grupo(128) (OT_GRP)	es responsable informático de	está bajo la responsabilidad informática de(148) (CT_IS_DP_RESP_1)	Función(22) (OT_FUNC)	Unique
Grupo(128) (OT_GRP)	es usuario	es usado por(229) (CT_IS_USER_2)	Función informática(107) (OT_DP_FUNC)	Unique
Grupo(128) (OT_GRP)	es usuario	es usado por(229) (CT_IS_USER_2)	Módulo(65) (OT_MOD)	Unique
Grupo(128) (OT_GRP)	es usuario	es usado por(229) (CT_IS_USER_2)	Sistema de aplicación(64) (OT_APPL_SYS)	Unique
Grupo(128) (OT_GRP)	es usuario	es usado por(229) (CT_IS_USER_2)	Tipo de función informática(105) (OT_DP_FUNC_TYPE)	Unique



Source Object Type	Relationship Type (active)	Relationship Type (passive)	Target Object Type	Possible Number of Connections
Grupo(128) (OT_GRP)	exchanges information with	exchanges information with(668) (CT_ARCHIMATE_EXCHNG_INFO)	Grupo(128) (OT_GRP)	Unique
Grupo(128) (OT_GRP)	exchanges information with	exchanges information with(668) (CT_ARCHIMATE_EXCHNG_INFO)	Rol(78) (OT_PERS_TYPE)	Unique
Grupo(128) (OT_GRP)	is composed of	is part of(667) (CT_ARCHIMATE_IS_COMPOSED_OF)	Canal de distribución(269) (OT_SALES_CHANNEL)	Unique
Grupo(128) (OT_GRP)	proporciona	es proporcionado por(399) (CT_PROVIDES)	Clúster/Modelo de datos(14) (OT_CLST)	Unique
Grupo(128) (OT_GRP)	proporciona	es proporcionado por(399) (CT_PROVIDES)	Evento(18) (OT_EVT)	Unique
Grupo(128) (OT_GRP)	proporciona	es proporcionado por(399) (CT_PROVIDES)	Portador de información(27) (OT_INFO_CARR)	Unique
Grupo(128) (OT_GRP)	proporciona	es proporcionado por(399) (CT_PROVIDES)	Prestación/Producto(153) (OT_PERF)	Unique
Grupo(128) (OT_GRP)	puede ser usuario	puede ser usado por(230) (CT_CAN_BE_USER)	Clase de sistema de aplicación(7) (OT_APPL_SYS_CLS)	Unique



Source Object Type	Relationship Type (active)	Relationship Type (passive)	Target Object Type	Possible Number of Connections
Grupo(128) (OT_GRP)	puede ser usuario	puede ser usado por(230) (CT_CAN_BE_USER)	Component(188) (OT_CMP)	Unique
Grupo(128) (OT_GRP)	puede ser usuario	puede ser usado por(230) (CT_CAN_BE_USER)	Tipo de módulo(37) (OT_MOD_TYPE)	Unique
Grupo(128) (OT_GRP)	puede ser usuario	puede ser usado por(230) (CT_CAN_BE_USER)	Tipo de sistema de aplicación(6) (OT_APPL_SYS_TYPE)	Unique
Grupo(128) (OT_GRP)	requiere	es requerido por(279) (CT_REQU)	Categoría de conocimiento(230) (OT_KNWLDG_CAT)	Unique
Grupo(128) (OT_GRP)	requiere	es requerido por(279) (CT_REQU)	Condición de competencia(242) (OT_AUTH_CON)	Unique
Grupo(128) (OT_GRP)	tiene función consultante en	es apoyado consultivamente por(358) (CT_HAS_CONSULT_ROLE_IN_2)	Función(22) (OT_FUNC)	Unique
Grupo(128) (OT_GRP)	uses	is used by(663) (CT_ARCHIMATE_IS_USED_BY)	Función(22) (OT_FUNC)	Unique
Grupo(128) (OT_GRP)	utiliza	es utilizado por(124) (CT_USE_2)	Tipo de componente de hardware(24) (OT_HW_CMP_TYPE)	Unique



Source Object Type	Relationship Type (active)	Relationship Type (passive)	Target Object Type	Possible Number of Connections
Grupo de tipos de atributo(111) (OT_ATTR_TYPE_GRP)	es aprobado por	aprueba(222) (CT_IS_GRANT_BY)	Función(22) (OT_FUNC)	Unique
Grupo de tipos de atributo(111) (OT_ATTR_TYPE_GRP)	es entrada para	tiene como entrada(49) (CT_IS_INP_FOR)	Función(22) (OT_FUNC)	Unique
Grupo de tipos de atributo(111) (OT_ATTR_TYPE_GRP)	es examinado por	comprueba(223) (CT_IS_CHKD_BY)	Función(22) (OT_FUNC)	Unique
Grupo de tipos de atributo(111) (OT_ATTR_TYPE_GRP)	se encuentra sobre	tiene informaciones sobre(86) (CT_LIES_ON)	Portador de información(27) (OT_INFO_CARR)	Unique
Information element(394) (OT_INFO_ELEMENT)	es entrada para	tiene como entrada(49) (CT_IS_INP_FOR)	Función(22) (OT_FUNC)	Unique
Information element(394) (OT_INFO_ELEMENT)	se consume	consume(274) (CT_IS_CONSUME)	Función(22) (OT_FUNC)	Unique
Instancia del número indicador(244) (OT_KPI)	se mide a la entrada	provoca medición(574) (CT_IS_MEASURED_WHEN_OCCURRING)	Evento(18) (OT_EVT)	Unique
IS service(295) (OT_IS_SERVICE)	apoya	es apoyado por(221) (CT_CAN_SUPPORT)	Función(22) (OT_FUNC)	Unique



Source Object Type	Relationship Type (active)	Relationship Type (passive)	Target Object Type	Possible Number of Connections
Lista(29) (OT_LST)	proporciona entrada para	recibe entrada de(53) (CT_PROV_INP_FOR)	Función(22) (OT_FUNC)	Unique
Medios de producción(120) (OT_OP_RES)	abarca	pertenece a(67) (CT_SUBS_1)	Función informática(107) (OT_DP_FUNC)	Unique
Medios de producción(120) (OT_OP_RES)	abarca	pertenece a(67) (CT_SUBS_1)	Módulo(65) (OT_MOD)	Unique
Medios de producción(120) (OT_OP_RES)	abarca	pertenece a(67) (CT_SUBS_1)	Sistema de aplicación(64) (OT_APPL_SYS)	Unique
Medios de producción(120) (OT_OP_RES)	es medio de producción alternativo de	tiene medios de producción alternativos(278) (CT_IS_ALT_PROD_FAC_OF)	Función(22) (OT_FUNC)	Unique
Medios de producción(120) (OT_OP_RES)	es medio de producción de	tiene medios de producción(277) (CT_IS_PROD_FAC_OF)	Función(22) (OT_FUNC)	Unique
Módulo(65) (OT_MOD)	apoya	es apoyado por(147) (CT_SUPP_3)	Función(22) (OT_FUNC)	Unique
Módulo(65) (OT_MOD)	emplea	es empleado por(60) (CT_USE_1)	Atributo MRE(19) (OT_ERM_ATTR)	Unique
Módulo(65) (OT_MOD)	emplea	es empleado por(60) (CT_USE_1)	Atributo TOC(179) (OT_COT_ATTR)	Unique
Módulo(65) (OT_MOD)	emplea	es empleado por(60) (CT_USE_1)	Class(90) (OT_CLS)	Unique



Source Object Type	Relationship Type (active)	Relationship Type (passive)	Target Object Type	Possible Number of Connections
Módulo(65) (OT_MOD)	emplea	es empleado por(60) (CT_USE_1)	Clúster/Modelo de datos(14) (OT_CLST)	Unique
Módulo(65) (OT_MOD)	emplea	es empleado por(60) (CT_USE_1)	Grupo de tipos de atributo(111) (OT_ATTR_TYPE_GRP)	Unique
Módulo(65) (OT_MOD)	emplea	es empleado por(60) (CT_USE_1)	Tipo de entidad(17) (OT_ENT_TYPE)	Unique
Módulo(65) (OT_MOD)	emplea	es empleado por(60) (CT_USE_1)	Tipo de objeto complejo(182) (OT_OBJ_CX)	Unique
Módulo(65) (OT_MOD)	emplea	es empleado por(60) (CT_USE_1)	Tipo de relación(11) (OT_RELSHP_TYPE)	Unique
Módulo(65) (OT_MOD)	emplea	es empleado por(60) (CT_USE_1)	Término técnico(58) (OT_TECH_TRM)	Unique
Objetivo(86) (OT_OBJECTIVE)	is associated with	is associated with(662) (CT_ARCHIMATE_ASSOCIATION)	Función(22) (OT_FUNC)	Unique
Objeto de negocio(150) (OT_BUSY_OBJ)	es entrada para	tiene como entrada(49) (CT_IS_INP_FOR)	Función(22) (OT_FUNC)	Unique
Ocurrencia de enumeración(171) (OT_COUNT_INST)	se compara a	se compara a(322) (CT_IS_CMP_TO)	Evento(18) (OT_EVT)	Unique



Source Object Type	Relationship Type (active)	Relationship Type (passive)	Target Object Type	Possible Number of Connections
Package(187) (OT_PACK)	contains	is contained by(421) (CT_CONTAINS)	Función(22) (OT_FUNC)	Unique
Package(187) (OT_PACK)	es entrada para	tiene como entrada(49) (CT_IS_INP_FOR)	Función(22) (OT_FUNC)	Unique
Pantalla(31) (OT_SCRN)	crea	es generado por(44) (CT_CRT_1)	Evento(18) (OT_EVT)	Unique
Pantalla(31) (OT_SCRN)	puede utilizar	puede ser empleado por(125) (CT_CAN_USE_1)	Atributo MRE(19) (OT_ERM_ATTR)	Unique
Pantalla(31) (OT_SCRN)	puede utilizar	puede ser empleado por(125) (CT_CAN_USE_1)	Atributo TOC(179) (OT_COT_ATTR)	Unique
Pantalla(31) (OT_SCRN)	puede utilizar	puede ser empleado por(125) (CT_CAN_USE_1)	Class(90) (OT_CLS)	Unique
Pantalla(31) (OT_SCRN)	puede utilizar	puede ser empleado por(125) (CT_CAN_USE_1)	Clúster/Modelo de datos(14) (OT_CLST)	Unique
Pantalla(31) (OT_SCRN)	puede utilizar	puede ser empleado por(125) (CT_CAN_USE_1)	Tipo de entidad(17) (OT_ENT_TYPE)	Unique



Source Object Type	Relationship Type (active)	Relationship Type (passive)	Target Object Type	Possible Number of Connections
Pantalla(31) (OT_SCRN)	puede utilizar	puede ser empleado por(125) (CT_CAN_USE_1)	Tipo de objeto complejo(182) (OT_OBJ_CX)	Unique
Pantalla(31) (OT_SCRN)	puede utilizar	puede ser empleado por(125) (CT_CAN_USE_1)	Tipo de relación(11) (OT_RELSHP_TY PE)	Unique
Pantalla(31) (OT_SCRN)	puede utilizar	puede ser empleado por(125) (CT_CAN_USE_1)	Término técnico(58) (OT_TECH_TRM)	Unique
Persona(46) (OT_PERS)	accede a	es accedido por(102) (CT_ACS_2)	Atributo MRE(19) (OT_ERM_ATTR)	Unique
Persona(46) (OT_PERS)	accede a	es accedido por(102) (CT_ACS_2)	Atributo TOC(179) (OT_COT_ATTR)	Unique
Persona(46) (OT_PERS)	accede a	es accedido por(102) (CT_ACS_2)	Class(90) (OT_CLS)	Unique
Persona(46) (OT_PERS)	accede a	es accedido por(102) (CT_ACS_2)	Clúster/Modelo de datos(14) (OT_CLST)	Unique
Persona(46) (OT_PERS)	accede a	es accedido por(102) (CT_ACS_2)	Grupo de tipos de atributo(111) (OT_ATTR_TYPE_GRP)	Unique
Persona(46) (OT_PERS)	accede a	es accedido por(102) (CT_ACS_2)	Tipo de entidad(17) (OT_ENT_TYPE)	Unique



Source Object Type	Relationship Type (active)	Relationship Type (passive)	Target Object Type	Possible Number of Connections
Persona(46) (OT_PERS)	accede a	es accedido por(102) (CT_ACS_2)	Tipo de objeto complejo(182) (OT_OBJ_CX)	Unique
Persona(46) (OT_PERS)	accede a	es accedido por(102) (CT_ACS_2)	Tipo de relación(11) (OT_RELSHP_TY PE)	Unique
Persona(46) (OT_PERS)	accede a	es accedido por(102) (CT_ACS_2)	Término técnico(58) (OT_TECH_TRM)	Unique
Persona(46) (OT_PERS)	acepta	recibe asentimiento por(435) (CT_AGREES)	Función(22) (OT_FUNC)	Unique
Persona(46) (OT_PERS)	contribuye a	es editado en colaboración con(233) (CT_CONTR_TO_1)	Función(22) (OT_FUNC)	Unique
Persona(46) (OT_PERS)	debe informar sobre el resultado de	el resultado se transmite por(255) (CT_MUST_INFO_AB T_RES)	Función(22) (OT_FUNC)	Unique
Persona(46) (OT_PERS)	debe ser informado en caso de cancelación	lleva a la notificación sobre la cancelación de(316) (CT_MUST_BE_I NFO_ON_CNC_1)	Función(22) (OT_FUNC)	Unique



Source Object Type	Relationship Type (active)	Relationship Type (passive)	Target Object Type	Possible Number of Connections
Persona(46) (OT_PERS)	debe ser informado sobre	el resultado se transmite a(266) (CT_MUST_BE_INFNO_ABT_1)	Función(22) (OT_FUNC)	Unique
Persona(46) (OT_PERS)	decide sobre	es decidido por(232) (CT_DECID_ON)	Función(22) (OT_FUNC)	Unique
Persona(46) (OT_PERS)	dispone de	está disponible en(452) (CT_IS_AVAILABLE)	Categoría de conocimiento(230) (OT_KNWLDG_CAT)	Unique
Persona(46) (OT_PERS)	dispone de	está disponible en(452) (CT_IS_AVAILABLE)	Condición de competencia(242) (OT_AUTH_CON)	Unique
Persona(46) (OT_PERS)	ejecuta	es ejecutado por medio de(65) (CT_EXEC_1)	Función(22) (OT_FUNC)	Unique
Persona(46) (OT_PERS)	es profesionalmente responsable de	está bajo la responsabilidad profesional de(220) (CT_IS_TECH_RESP_3)	Clase de sistema de aplicación(7) (OT_APPL_SYS_CLS)	Unique
Persona(46) (OT_PERS)	es profesionalmente responsable de	está bajo la responsabilidad profesional de(220) (CT_IS_TECH_RESP_3)	Component(188) (OT_CMP)	Unique



Source Object Type	Relationship Type (active)	Relationship Type (passive)	Target Object Type	Possible Number of Connections
Persona(46) (OT_PERS)	es profesionalmente responsable de	está bajo la responsabilidad profesional de(220) (CT_IS_TECH_RESP_3)	Tipo de módulo(37) (OT_MOD_TYPE)	Unique
Persona(46) (OT_PERS)	es profesionalmente responsable de	está bajo la responsabilidad profesional de(220) (CT_IS_TECH_RESP_3)	Tipo de sistema de aplicación(6) (OT_APPL_SYS_TYPE)	Unique
Persona(46) (OT_PERS)	es profesionalmente responsable de	está bajo responsabilidad profesional de(10) (CT_IS_TECH_RESP_1)	Función(22) (OT_FUNC)	Unique
Persona(46) (OT_PERS)	es profesionalmente responsable de	tiene como responsable profesional a(11) (CT_IS_TECH_RESP_2)	Función informática(107) (OT_DP_FUNC)	Unique
Persona(46) (OT_PERS)	es profesionalmente responsable de	tiene como responsable profesional a(11) (CT_IS_TECH_RESP_2)	Módulo(65) (OT_MOD)	Unique
Persona(46) (OT_PERS)	es profesionalmente responsable de	tiene como responsable profesional a(11) (CT_IS_TECH_RESP_2)	Sistema de aplicación(64) (OT_APPL_SYS)	Unique



Source Object Type	Relationship Type (active)	Relationship Type (passive)	Target Object Type	Possible Number of Connections
Persona(46) (OT_PERS)	es profesionalmente responsable de	tiene como responsable profesionala(11) (CT_IS_TECH_RESP_2)	Tipo de función informática(105) (OT_DP_FUNC_TYPE)	Unique
Persona(46) (OT_PERS)	es propietario de	tiene propietario(271) (CT_IS_OWN)	Atributo MRE(19) (OT_ERM_ATTR)	Unique
Persona(46) (OT_PERS)	es propietario de	tiene propietario(271) (CT_IS_OWN)	Atributo TOC(179) (OT_COT_ATTR)	Unique
Persona(46) (OT_PERS)	es propietario de	tiene propietario(271) (CT_IS_OWN)	Class(90) (OT_CLS)	Unique
Persona(46) (OT_PERS)	es propietario de	tiene propietario(271) (CT_IS_OWN)	Clúster/Modelo de datos(14) (OT_CLST)	Unique
Persona(46) (OT_PERS)	es propietario de	tiene propietario(271) (CT_IS_OWN)	Evento(18) (OT_EVT)	Unique
Persona(46) (OT_PERS)	es propietario de	tiene propietario(271) (CT_IS_OWN)	Grupo de tipos de atributo(111) (OT_ATTR_TYPE_GRP)	Unique
Persona(46) (OT_PERS)	es propietario de	tiene propietario(271) (CT_IS_OWN)	Tipo de entidad(17) (OT_ENT_TYPE)	Unique
Persona(46) (OT_PERS)	es propietario de	tiene propietario(271) (CT_IS_OWN)	Tipo de objeto complejo(182) (OT_OBJ_CX)	Unique
Persona(46) (OT_PERS)	es propietario de	tiene propietario(271) (CT_IS_OWN)	Tipo de relación(11) (OT_RELSHP_TYPE)	Unique



Source Object Type	Relationship Type (active)	Relationship Type (passive)	Target Object Type	Possible Number of Connections
Persona(46) (OT_PERS)	es propietario de	tiene propietario(271) (CT_IS_OWN)	Término técnico(58) (OT_TECH_TRM)	Unique
Persona(46) (OT_PERS)	es propietario ejemplar de	tiene propietario de ejemplar(272) (CT_IS_SPEC_O WN)	Atributo MRE(19) (OT_ERM_ATTR)	Unique
Persona(46) (OT_PERS)	es propietario ejemplar de	tiene propietario de ejemplar(272) (CT_IS_SPEC_O WN)	Atributo TOC(179) (OT_COT_ATTR)	Unique
Persona(46) (OT_PERS)	es responsable del desarrollo de	el desarrollo está bajo la responsabilidad de(231) (CT_IS_RESP_F OR_DEV_2)	Clase de sistema de aplicación(7) (OT_APPL_SYS_CLS)	Unique
Persona(46) (OT_PERS)	es responsable del desarrollo de	el desarrollo está bajo la responsabilidad de(231) (CT_IS_RESP_F OR_DEV_2)	Component(188) (OT_CMP)	Unique
Persona(46) (OT_PERS)	es responsable del desarrollo de	el desarrollo está bajo la responsabilidad de(179) (CT_IS_RESP_F OR_DEV_1)	Función informática(107) (OT_DP_FUNC)	Unique



Source Object Type	Relationship Type (active)	Relationship Type (passive)	Target Object Type	Possible Number of Connections
Persona(46) (OT_PERS)	es responsable del desarrollo de	el desarrollo está bajo la responsabilidad de(179) (CT_IS_RESP_F OR_DEV_1)	Módulo(65) (OT_MOD)	Unique
Persona(46) (OT_PERS)	es responsable del desarrollo de	el desarrollo está bajo la responsabilidad de(179) (CT_IS_RESP_F OR_DEV_1)	Sistema de aplicación(64) (OT_APPL_SYS)	Unique
Persona(46) (OT_PERS)	es responsable del desarrollo de	el desarrollo está bajo la responsabilidad de(179) (CT_IS_RESP_F OR_DEV_1)	Tipo de función informática(105) (OT_DP_FUNC_T YPE)	Unique
Persona(46) (OT_PERS)	es responsable del desarrollo de	el desarrollo está bajo la responsabilidad de(231) (CT_IS_RESP_F OR_DEV_2)	Tipo de módulo(37) (OT_MOD_TYPE)	Unique
Persona(46) (OT_PERS)	es responsable del desarrollo de	el desarrollo está bajo la responsabilidad de(231) (CT_IS_RESP_F OR_DEV_2)	Tipo de sistema de aplicación(6) (OT_APPL_SYS_ TYPE)	Unique
Persona(46) (OT_PERS)	es responsable informático de	está bajo la responsabilidad informática de(148) (CT_IS_DP_RES P_1)	Función(22) (OT_FUNC)	Unique



Source Object Type	Relationship Type (active)	Relationship Type (passive)	Target Object Type	Possible Number of Connections
Persona(46) (OT_PERS)	es usuario	es usado por(229) (CT_IS_USER_2)	Función informática(107) (OT_DP_FUNC)	Unique
Persona(46) (OT_PERS)	es usuario	es usado por(229) (CT_IS_USER_2)	Módulo(65) (OT_MOD)	Unique
Persona(46) (OT_PERS)	es usuario	es usado por(229) (CT_IS_USER_2)	Sistema de aplicación(64) (OT_APPL_SYS)	Unique
Persona(46) (OT_PERS)	es usuario	es usado por(229) (CT_IS_USER_2)	Tipo de función informática(105) (OT_DP_FUNC_T YPE)	Unique
Persona(46) (OT_PERS)	proporciona	es proporcionado por(399) (CT_PROVIDES)	Evento(18) (OT_EVT)	Unique
Persona(46) (OT_PERS)	puede ser usuario	puede ser usado por(230) (CT_CAN_BE_US ER)	Clase de sistema de aplicación(7) (OT_APPL_SYS_ CLS)	Unique
Persona(46) (OT_PERS)	puede ser usuario	puede ser usado por(230) (CT_CAN_BE_US ER)	Component(188) (OT_CMP)	Unique
Persona(46) (OT_PERS)	puede ser usuario	puede ser usado por(230) (CT_CAN_BE_US ER)	Tipo de módulo(37) (OT_MOD_TYPE)	Unique
Persona(46) (OT_PERS)	puede ser usuario	puede ser usado por(230) (CT_CAN_BE_US ER)	Tipo de sistema de aplicación(6) (OT_APPL_SYS_ TYPE)	Unique



Source Object Type	Relationship Type (active)	Relationship Type (passive)	Target Object Type	Possible Number of Connections
Persona(46) (OT_PERS)	requiere	es requerido por(279) (CT_REQU)	Categoría de conocimiento(230) (OT_KNWLDG_CAT)	Unique
Persona(46) (OT_PERS)	requiere	es requerido por(279) (CT_REQU)	Condición de competencia(242) (OT_AUTH_CON)	Unique
Persona(46) (OT_PERS)	tiene función consultante en	es apoyado consultivamente por(355) (CT_HAS_CONSULT_ROLE_IN_1)	Función(22) (OT_FUNC)	Unique
Persona(46) (OT_PERS)	utiliza	es utilizado por(124) (CT_USE_2)	Tipo de componente de hardware(24) (OT_HW_CMP_TYPE)	Unique
Policy(237) (OT_POLICY)	afecta	es objeto de(763) (CT_CONC_3)	Evento(18) (OT_EVT)	Unique
Policy(237) (OT_POLICY)	afecta	es objeto de(763) (CT_CONC_3)	Función(22) (OT_FUNC)	Unique
Policy(237) (OT_POLICY)	afecta	está afectado por(629) (CT_AFFECTS)	Función(22) (OT_FUNC)	Unique
Portador de información(27) (OT_INFO_CARR)	es utilizado por	aprovecha(400) (CT_IS_USED_OF)	Grupo(128) (OT_GRP)	Unique



Source Object Type	Relationship Type (active)	Relationship Type (passive)	Target Object Type	Possible Number of Connections
Portador de información(27) (OT_INFO_CARR)	es utilizado por	aprovecha(400) (CT_IS_USED_OF)	Puesto(45) (OT_POS)	Unique
Portador de información(27) (OT_INFO_CARR)	es utilizado por	aprovecha(400) (CT_IS_USED_OF)	Rol(78) (OT_PERS_TYPE)	Unique
Portador de información(27) (OT_INFO_CARR)	es utilizado por	aprovecha(400) (CT_IS_USED_OF)	Unidad organizativa(43) (OT_ORG_UNIT)	Unique
Portador de información(27) (OT_INFO_CARR)	proporciona entrada para	recibe entrada de(53) (CT_PROV_INP_FOR)	Función(22) (OT_FUNC)	Unique
Portador de información(27) (OT_INFO_CARR)	proporciona entrada para	recibe entrada de(53) (CT_PROV_INP_FOR)	Sistema de aplicación(64) (OT_APPL_SYS)	Unique
Portador de información(27) (OT_INFO_CARR)	proporciona entrada para	recibe entrada de(53) (CT_PROV_INP_FOR)	Tipo de sistema de aplicación(6) (OT_APPL_SYS_TYPE)	Unique
Portador de información(27) (OT_INFO_CARR)	realizes	is realized by(664) (CT_ARCHIMATE_REALIZES)	Clúster/Modelo de datos(14) (OT_CLST)	Unique
Portador de información(27) (OT_INFO_CARR)	realizes	is realized by(664) (CT_ARCHIMATE_REALIZES)	Término técnico(58) (OT_TECH_TRM)	Unique
Portador de información(27) (OT_INFO_CARR)	tiene estado	es estado de(75) (CT_HAS_STATE)	Evento(18) (OT_EVT)	Unique



Source Object Type	Relationship Type (active)	Relationship Type (passive)	Target Object Type	Possible Number of Connections
Prestación/Producto(153) (OT_PERF)	accesses	is accessed by(678) (CT_ARCHIMATE_ACCESSSES)	Clúster/Modelo de datos(14) (OT_CLST)	Unique
Prestación/Producto(153) (OT_PERF)	accesses	is accessed by(678) (CT_ARCHIMATE_ACCESSSES)	Portador de información(27) (OT_INFO_CARR)	Unique
Prestación/Producto(153) (OT_PERF)	accesses	is accessed by(678) (CT_ARCHIMATE_ACCESSSES)	Término técnico(58) (OT_TECH_TRM)	Unique
Prestación/Producto(153) (OT_PERF)	es consumido por	consume(443) (CT_IS_USED_BY_1)	Función(22) (OT_FUNC)	Unique
Prestación/Producto(153) (OT_PERF)	es empleado por	emplea(441) (CT_IS_USED_BY)	Función(22) (OT_FUNC)	Unique
Prestación/Producto(153) (OT_PERF)	es entrada para	tiene como entrada(49) (CT_IS_INP_FOR)	Función(22) (OT_FUNC)	Unique
Prestación/Producto(153) (OT_PERF)	es utilizado por	aprovecha(400) (CT_IS_USED_OF)	Grupo(128) (OT_GRP)	Unique
Prestación/Producto(153) (OT_PERF)	es utilizado por	aprovecha(400) (CT_IS_USED_OF)	Rol(78) (OT_PERS_TYPE)	Unique
Prestación/Producto(153) (OT_PERF)	es utilizado por	aprovecha(400) (CT_IS_USED_OF)	Unidad organizativa(43) (OT_ORG_UNIT)	Unique



Source Object Type	Relationship Type (active)	Relationship Type (passive)	Target Object Type	Possible Number of Connections
Prestación/Producto(153) (OT_PERF)	exchanges information with	exchanges information with(668) (CT_ARCHIMATE_EXCHNG_INFO)	Función(22) (OT_FUNC)	Unique
Prestación/Producto(153) (OT_PERF)	se compara a	se compara a(322) (CT_IS_CMP_TO)	Evento(18) (OT_EVT)	Unique
Prestación/Producto(153) (OT_PERF)	triggers	is triggered by(677) (CT_ARCHIMATE_TRIGGERS)	Evento(18) (OT_EVT)	Unique
Prestación/Producto(153) (OT_PERF)	triggers	is triggered by(677) (CT_ARCHIMATE_TRIGGERS)	Función(22) (OT_FUNC)	Unique
Puesto(45) (OT_POS)	accede a	es accedido por(102) (CT_ACS_2)	Atributo MRE(19) (OT_ERM_ATTR)	Unique
Puesto(45) (OT_POS)	accede a	es accedido por(102) (CT_ACS_2)	Atributo TOC(179) (OT_COT_ATTR)	Unique
Puesto(45) (OT_POS)	accede a	es accedido por(102) (CT_ACS_2)	Class(90) (OT_CLS)	Unique
Puesto(45) (OT_POS)	accede a	es accedido por(102) (CT_ACS_2)	Clúster/Modelo de datos(14) (OT_CLST)	Unique
Puesto(45) (OT_POS)	accede a	es accedido por(102) (CT_ACS_2)	Grupo de tipos de atributo(111) (OT_ATTR_TYPE_GRP)	Unique



Source Object Type	Relationship Type (active)	Relationship Type (passive)	Target Object Type	Possible Number of Connections
Puesto(45) (OT_POS)	accede a	es accedido por(102) (CT_ACS_2)	Tipo de entidad(17) (OT_ENT_TYPE)	Unique
Puesto(45) (OT_POS)	accede a	es accedido por(102) (CT_ACS_2)	Tipo de objeto complejo(182) (OT_OBJ_CX)	Unique
Puesto(45) (OT_POS)	accede a	es accedido por(102) (CT_ACS_2)	Tipo de relación(11) (OT_RELSHP_TYPE)	Unique
Puesto(45) (OT_POS)	accede a	es accedido por(102) (CT_ACS_2)	Término técnico(58) (OT_TECH_TRM)	Unique
Puesto(45) (OT_POS)	acepta	recibe asentimiento por(435) (CT_AGREES)	Función(22) (OT_FUNC)	Unique
Puesto(45) (OT_POS)	contribuye a	es editado en colaboración con(233) (CT_CONTR_TO_1)	Función(22) (OT_FUNC)	Unique
Puesto(45) (OT_POS)	debe informar sobre el resultado de	el resultado se transmite por(255) (CT_MUST_INFO_ABT_RES)	Función(22) (OT_FUNC)	Unique
Puesto(45) (OT_POS)	debe ser informado en caso de cancelación	lleva a la notificación sobre la cancelación de(316) (CT_MUST_BE_INFO_ON_CNC_1)	Función(22) (OT_FUNC)	Unique



Source Object Type	Relationship Type (active)	Relationship Type (passive)	Target Object Type	Possible Number of Connections
Puesto(45) (OT_POS)	debe ser informado sobre	el resultado se transmite a(266) (CT_MUST_BE_INFNO_ABT_1)	Función(22) (OT_FUNC)	Unique
Puesto(45) (OT_POS)	decide sobre	es decidido por(232) (CT_DECID_ON)	Función(22) (OT_FUNC)	Unique
Puesto(45) (OT_POS)	dispone de	está disponible en(452) (CT_IS_AVAILABLE)	Categoría de conocimiento(230) (OT_KNWLDG_CATEGORY)	Unique
Puesto(45) (OT_POS)	dispone de	está disponible en(452) (CT_IS_AVAILABLE)	Condición de competencia(242) (OT_AUTH_CONDITION)	Unique
Puesto(45) (OT_POS)	ejecuta	es ejecutado por medio de(65) (CT_EXEC_1)	Función(22) (OT_FUNC)	Unique
Puesto(45) (OT_POS)	es profesionalmente responsable de	está bajo la responsabilidad profesional de(220) (CT_IS_TECH_RESP_3)	Clase de sistema de aplicación(7) (OT_APPL_SYSTEM_CLASS)	Unique
Puesto(45) (OT_POS)	es profesionalmente responsable de	está bajo la responsabilidad profesional de(220) (CT_IS_TECH_RESP_3)	Component(188) (OT_CMP)	Unique



Source Object Type	Relationship Type (active)	Relationship Type (passive)	Target Object Type	Possible Number of Connections
Puesto(45) (OT_POS)	es profesionalmente responsable de	está bajo la responsabilidad profesional de(220) (CT_IS_TECH_RESP_3)	Tipo de módulo(37) (OT_MOD_TYPE)	Unique
Puesto(45) (OT_POS)	es profesionalmente responsable de	está bajo la responsabilidad profesional de(220) (CT_IS_TECH_RESP_3)	Tipo de sistema de aplicación(6) (OT_APPL_SYS_TYPE)	Unique
Puesto(45) (OT_POS)	es profesionalmente responsable de	está bajo responsabilidad profesional de(10) (CT_IS_TECH_RESP_1)	Función(22) (OT_FUNC)	Unique
Puesto(45) (OT_POS)	es profesionalmente responsable de	tiene como responsable profesional a(11) (CT_IS_TECH_RESP_2)	Función informática(107) (OT_DP_FUNC)	Unique
Puesto(45) (OT_POS)	es profesionalmente responsable de	tiene como responsable profesional a(11) (CT_IS_TECH_RESP_2)	Módulo(65) (OT_MOD)	Unique
Puesto(45) (OT_POS)	es profesionalmente responsable de	tiene como responsable profesional a(11) (CT_IS_TECH_RESP_2)	Sistema de aplicación(64) (OT_APPL_SYS)	Unique



Source Object Type	Relationship Type (active)	Relationship Type (passive)	Target Object Type	Possible Number of Connections
Puesto(45) (OT_POS)	es profesionalmente responsable de	tiene como responsable profesionala(11) (CT_IS_TECH_RESP_2)	Tipo de función informática(105) (OT_DP_FUNC_TYPE)	Unique
Puesto(45) (OT_POS)	es propietario de	tiene propietario(271) (CT_IS_OWN)	Atributo MRE(19) (OT_ERM_ATTR)	Unique
Puesto(45) (OT_POS)	es propietario de	tiene propietario(271) (CT_IS_OWN)	Atributo TOC(179) (OT_COT_ATTR)	Unique
Puesto(45) (OT_POS)	es propietario de	tiene propietario(271) (CT_IS_OWN)	Class(90) (OT_CLS)	Unique
Puesto(45) (OT_POS)	es propietario de	tiene propietario(271) (CT_IS_OWN)	Clúster/Modelo de datos(14) (OT_CLST)	Unique
Puesto(45) (OT_POS)	es propietario de	tiene propietario(271) (CT_IS_OWN)	Evento(18) (OT_EVT)	Unique
Puesto(45) (OT_POS)	es propietario de	tiene propietario(271) (CT_IS_OWN)	Grupo de tipos de atributo(111) (OT_ATTR_TYPE_GRP)	Unique
Puesto(45) (OT_POS)	es propietario de	tiene propietario(271) (CT_IS_OWN)	Tipo de entidad(17) (OT_ENT_TYPE)	Unique
Puesto(45) (OT_POS)	es propietario de	tiene propietario(271) (CT_IS_OWN)	Tipo de objeto complejo(182) (OT_OBJ_CX)	Unique
Puesto(45) (OT_POS)	es propietario de	tiene propietario(271) (CT_IS_OWN)	Tipo de relación(11) (OT_RELSHP_TYPE)	Unique



Source Object Type	Relationship Type (active)	Relationship Type (passive)	Target Object Type	Possible Number of Connections
Puesto(45) (OT_POS)	es propietario de	tiene propietario(271) (CT_IS_OWN)	Término técnico(58) (OT_TECH_TRM)	Unique
Puesto(45) (OT_POS)	es propietario ejemplar de	tiene propietario de ejemplar(272) (CT_IS_SPEC_O WN)	Atributo MRE(19) (OT_ERM_ATTR)	Unique
Puesto(45) (OT_POS)	es propietario ejemplar de	tiene propietario de ejemplar(272) (CT_IS_SPEC_O WN)	Atributo TOC(179) (OT_COT_ATTR)	Unique
Puesto(45) (OT_POS)	es responsable del desarrollo de	el desarrollo está bajo la responsabilidad de(231) (CT_IS_RESP_F OR_DEV_2)	Clase de sistema de aplicación(7) (OT_APPL_SYS_CLS)	Unique
Puesto(45) (OT_POS)	es responsable del desarrollo de	el desarrollo está bajo la responsabilidad de(231) (CT_IS_RESP_F OR_DEV_2)	Component(188) (OT_CMP)	Unique
Puesto(45) (OT_POS)	es responsable del desarrollo de	el desarrollo está bajo la responsabilidad de(179) (CT_IS_RESP_F OR_DEV_1)	Función informática(107) (OT_DP_FUNC)	Unique



Source Object Type	Relationship Type (active)	Relationship Type (passive)	Target Object Type	Possible Number of Connections
Puesto(45) (OT_POS)	es responsable del desarrollo de	el desarrollo está bajo la responsabilidad de(179) (CT_IS_RESP_F OR_DEV_1)	Módulo(65) (OT_MOD)	Unique
Puesto(45) (OT_POS)	es responsable del desarrollo de	el desarrollo está bajo la responsabilidad de(179) (CT_IS_RESP_F OR_DEV_1)	Sistema de aplicación(64) (OT_APPL_SYS)	Unique
Puesto(45) (OT_POS)	es responsable del desarrollo de	el desarrollo está bajo la responsabilidad de(179) (CT_IS_RESP_F OR_DEV_1)	Tipo de función informática(105) (OT_DP_FUNC_T YPE)	Unique
Puesto(45) (OT_POS)	es responsable del desarrollo de	el desarrollo está bajo la responsabilidad de(231) (CT_IS_RESP_F OR_DEV_2)	Tipo de módulo(37) (OT_MOD_TYPE)	Unique
Puesto(45) (OT_POS)	es responsable del desarrollo de	el desarrollo está bajo la responsabilidad de(231) (CT_IS_RESP_F OR_DEV_2)	Tipo de sistema de aplicación(6) (OT_APPL_SYS_ TYPE)	Unique
Puesto(45) (OT_POS)	es responsable informático de	está bajo la responsabilidad informática de(148) (CT_IS_DP_RES P_1)	Función(22) (OT_FUNC)	Unique



Source Object Type	Relationship Type (active)	Relationship Type (passive)	Target Object Type	Possible Number of Connections
Puesto(45) (OT_POS)	es usuario	es usado por(229) (CT_IS_USER_2)	Función informática(107) (OT_DP_FUNC)	Unique
Puesto(45) (OT_POS)	es usuario	es usado por(229) (CT_IS_USER_2)	Módulo(65) (OT_MOD)	Unique
Puesto(45) (OT_POS)	es usuario	es usado por(229) (CT_IS_USER_2)	Sistema de aplicación(64) (OT_APPL_SYS)	Unique
Puesto(45) (OT_POS)	es usuario	es usado por(229) (CT_IS_USER_2)	Tipo de función informática(105) (OT_DP_FUNC_T YPE)	Unique
Puesto(45) (OT_POS)	proporciona	es proporcionado por(399) (CT_PROVIDES)	Clúster/Modelo de datos(14) (OT_CLST)	Unique
Puesto(45) (OT_POS)	proporciona	es proporcionado por(399) (CT_PROVIDES)	Evento(18) (OT_EVT)	Unique
Puesto(45) (OT_POS)	proporciona	es proporcionado por(399) (CT_PROVIDES)	Portador de información(27) (OT_INFO_CARR)	Unique
Puesto(45) (OT_POS)	puede ser usuario	puede ser usado por(230) (CT_CAN_BE_US ER)	Clase de sistema de aplicación(7) (OT_APPL_SYS_ CLS)	Unique
Puesto(45) (OT_POS)	puede ser usuario	puede ser usado por(230) (CT_CAN_BE_US ER)	Component(188) (OT_CMP)	Unique



Source Object Type	Relationship Type (active)	Relationship Type (passive)	Target Object Type	Possible Number of Connections
Puesto(45) (OT_POS)	puede ser usuario	puede ser usado por(230) (CT_CAN_BE_USER)	Tipo de módulo(37) (OT_MOD_TYPE)	Unique
Puesto(45) (OT_POS)	puede ser usuario	puede ser usado por(230) (CT_CAN_BE_USER)	Tipo de sistema de aplicación(6) (OT_APPL_SYS_TYPE)	Unique
Puesto(45) (OT_POS)	requiere	es requerido por(279) (CT_REQU)	Categoría de conocimiento(230) (OT_KNWLDG_CAT)	Unique
Puesto(45) (OT_POS)	requiere	es requerido por(279) (CT_REQU)	Condición de competencia(242) (OT_AUTH_CON)	Unique
Puesto(45) (OT_POS)	tiene función consultante en	es apoyado consultivamente por(355) (CT_HAS_CONSULT_ROLE_IN_1)	Función(22) (OT_FUNC)	Unique
Puesto(45) (OT_POS)	utiliza	es utilizado por(124) (CT_USE_2)	Tipo de componente de hardware(24) (OT_HW_CMP_TYPE)	Unique
Recurso general(145) (OT_GNRL_RES)	es consumido por	consume(443) (CT_IS_USED_BY_1)	Función(22) (OT_FUNC)	Unique
Recurso general(145) (OT_GNRL_RES)	es empleado por	emplea(441) (CT_IS_USED_BY)	Función(22) (OT_FUNC)	Unique



Source Object Type	Relationship Type (active)	Relationship Type (passive)	Target Object Type	Possible Number of Connections
Recurso general(145) (OT_GNRL_RES)	está definido	puede ser editado por/con(327) (CT_IS_DEF_2)	Función(22) (OT_FUNC)	Unique
Recurso general(145) (OT_GNRL_RES)	se compara a	se compara a(322) (CT_IS_CMP_TO)	Evento(18) (OT_EVT)	Unique
Regla(50) (OT_RULE)	activa	es activado por(43) (CT_ACTIV_1)	Función(22) (OT_FUNC)	Unique
Regla(50) (OT_RULE)	enlaza	es enlazado por(54) (CT_LNK_2)	Regla(50) (OT_RULE)	Unique
Regla(50) (OT_RULE)	lleva a	es dependiente de(117) (CT_LEADS_TO_2)	Evento(18) (OT_EVT)	Unique
Regla de actividad(360) (OT_BUSINESS_RULE)	afecta	es objeto de(763) (CT_CONC_3)	Evento(18) (OT_EVT)	Unique
Requisito(387) (OT_REQUIREMENT)	se refiere a	es incluido por(728) (CT_REFS_TO_2)	Evento(18) (OT_EVT)	Unique
Requisito(387) (OT_REQUIREMENT)	se refiere a	es incluido por(728) (CT_REFS_TO_2)	Función(22) (OT_FUNC)	Unique
Risk(159) (OT_RISK)	aparece en	tiene(507) (CT_OCCUR)	Función(22) (OT_FUNC)	Unique
Rol(78) (OT_PERS_TYPE)	accede a	es accedido por(234) (CT_CAN_ACS)	Atributo MRE(19) (OT_ERM_ATTR)	Unique



Source Object Type	Relationship Type (active)	Relationship Type (passive)	Target Object Type	Possible Number of Connections
Rol(78) (OT_PERS_TYPE)	accede a	es accedido por(234) (CT_CAN_ACS)	Atributo TOC(179) (OT_COT_ATTR)	Unique
Rol(78) (OT_PERS_TYPE)	accede a	es accedido por(102) (CT_ACS_2)	Class(90) (OT_CLS)	Unique
Rol(78) (OT_PERS_TYPE)	accede a	es accedido por(234) (CT_CAN_ACS)	Clúster/Modelo de datos(14) (OT_CLST)	Unique
Rol(78) (OT_PERS_TYPE)	accede a	es accedido por(102) (CT_ACS_2)	Grupo de tipos de atributo(111) (OT_ATTR_TYPE_GRP)	Unique
Rol(78) (OT_PERS_TYPE)	accede a	es accedido por(234) (CT_CAN_ACS)	Portador de información(27) (OT_INFO_CARR)	Unique
Rol(78) (OT_PERS_TYPE)	accede a	es accedido por(234) (CT_CAN_ACS)	Tipo de entidad(17) (OT_ENT_TYPE)	Unique
Rol(78) (OT_PERS_TYPE)	accede a	es accedido por(234) (CT_CAN_ACS)	Tipo de objeto complejo(182) (OT_OBJ_CX)	Unique
Rol(78) (OT_PERS_TYPE)	accede a	es accedido por(234) (CT_CAN_ACS)	Tipo de relación(11) (OT_RELSHP_TYPE)	Unique
Rol(78) (OT_PERS_TYPE)	accede a	es accedido por(234) (CT_CAN_ACS)	Término técnico(58) (OT_TECH_TRM)	Unique
Rol(78) (OT_PERS_TYPE)	acepta	recibe asentimiento por(435) (CT_AGREES)	Función(22) (OT_FUNC)	Unique



Source Object Type	Relationship Type (active)	Relationship Type (passive)	Target Object Type	Possible Number of Connections
Rol(78) (OT_PERS_TYPE)	contribuye a	es editado en colaboración con(324) (CT_CONTR_TO_2)	Función(22) (OT_FUNC)	Unique
Rol(78) (OT_PERS_TYPE)	debe informar sobre el resultado de	el resultado se transmite por(325) (CT_MUST_INFO_AB_T_RES_OF)	Función(22) (OT_FUNC)	Unique
Rol(78) (OT_PERS_TYPE)	debe ser informado en caso de cancelación	lleva a la notificación sobre la cancelación de(352) (CT_MUST_BE_I_NFO_ON_CNC_2)	Función(22) (OT_FUNC)	Unique
Rol(78) (OT_PERS_TYPE)	debe ser informado sobre	el resultado se transmite a(326) (CT_MUST_BE_I_NFO_AB_T_2)	Función(22) (OT_FUNC)	Unique
Rol(78) (OT_PERS_TYPE)	decide sobre	es decidido por(323) (CT_DECD_ON)	Función(22) (OT_FUNC)	Unique
Rol(78) (OT_PERS_TYPE)	dispone de	está disponible en(452) (CT_IS_AVAILAB LE)	Categoría de conocimiento(230) (OT_KNWLDG_C AT)	Unique
Rol(78) (OT_PERS_TYPE)	dispone de	está disponible en(452) (CT_IS_AVAILAB LE)	Condición de competencia(242) (OT_AUTH_CON)	Unique



Source Object Type	Relationship Type (active)	Relationship Type (passive)	Target Object Type	Possible Number of Connections
Rol(78) (OT_PERS_TYPE)	ejecuta	es ejecutado por(218) (CT_EXEC_2)	Función(22) (OT_FUNC)	Unique
Rol(78) (OT_PERS_TYPE)	es profesionalmente responsable de	está bajo la responsabilidad profesional de(220) (CT_IS_TECH_RESP_3)	Clase de sistema de aplicación(7) (OT_APPL_SYS_CLS)	Unique
Rol(78) (OT_PERS_TYPE)	es profesionalmente responsable de	está bajo la responsabilidad profesional de(220) (CT_IS_TECH_RESP_3)	Component(188) (OT_CMP)	Unique
Rol(78) (OT_PERS_TYPE)	es profesionalmente responsable de	está bajo la responsabilidad profesional de(220) (CT_IS_TECH_RESP_3)	Función(22) (OT_FUNC)	Unique
Rol(78) (OT_PERS_TYPE)	es profesionalmente responsable de	está bajo la responsabilidad profesional de(220) (CT_IS_TECH_RESP_3)	Función informática(107) (OT_DP_FUNC)	Unique
Rol(78) (OT_PERS_TYPE)	es profesionalmente responsable de	está bajo la responsabilidad profesional de(220) (CT_IS_TECH_RESP_3)	Módulo(65) (OT_MOD)	Unique



Source Object Type	Relationship Type (active)	Relationship Type (passive)	Target Object Type	Possible Number of Connections
Rol(78) (OT_PERS_TYPE)	es profesionalmente responsable de	está bajo la responsabilidad profesional de(220) (CT_IS_TECH_RESP_3)	Sistema de aplicación(64) (OT_APPL_SYS)	Unique
Rol(78) (OT_PERS_TYPE)	es profesionalmente responsable de	está bajo la responsabilidad profesional de(220) (CT_IS_TECH_RESP_3)	Tipo de función informática(105) (OT_DP_FUNC_TYPE)	Unique
Rol(78) (OT_PERS_TYPE)	es profesionalmente responsable de	está bajo la responsabilidad profesional de(220) (CT_IS_TECH_RESP_3)	Tipo de módulo(37) (OT_MOD_TYPE)	Unique
Rol(78) (OT_PERS_TYPE)	es profesionalmente responsable de	está bajo la responsabilidad profesional de(220) (CT_IS_TECH_RESP_3)	Tipo de sistema de aplicación(6) (OT_APPL_SYS_TYPE)	Unique
Rol(78) (OT_PERS_TYPE)	es propietario de	tiene propietario(271) (CT_IS_OWN)	Atributo MRE(19) (OT_ERM_ATTR)	Unique
Rol(78) (OT_PERS_TYPE)	es propietario de	tiene propietario(271) (CT_IS_OWN)	Atributo TOC(179) (OT_COT_ATTR)	Unique
Rol(78) (OT_PERS_TYPE)	es propietario de	tiene propietario(271) (CT_IS_OWN)	Class(90) (OT_CLS)	Unique
Rol(78) (OT_PERS_TYPE)	es propietario de	tiene propietario(271) (CT_IS_OWN)	Clúster/Modelo de datos(14) (OT_CLST)	Unique



Source Object Type	Relationship Type (active)	Relationship Type (passive)	Target Object Type	Possible Number of Connections
Rol(78) (OT_PERS_TYPE)	es propietario de	tiene propietario(271) (CT_IS_OWN)	Evento(18) (OT_EVT)	Unique
Rol(78) (OT_PERS_TYPE)	es propietario de	tiene propietario(271) (CT_IS_OWN)	Grupo de tipos de atributo(111) (OT_ATTR_TYPE_GRP)	Unique
Rol(78) (OT_PERS_TYPE)	es propietario de	tiene propietario(271) (CT_IS_OWN)	Tipo de entidad(17) (OT_ENT_TYPE)	Unique
Rol(78) (OT_PERS_TYPE)	es propietario de	tiene propietario(271) (CT_IS_OWN)	Tipo de objeto complejo(182) (OT_OBJ_CX)	Unique
Rol(78) (OT_PERS_TYPE)	es propietario de	tiene propietario(271) (CT_IS_OWN)	Tipo de relación(11) (OT_RELSHP_TYPE)	Unique
Rol(78) (OT_PERS_TYPE)	es propietario de	tiene propietario(271) (CT_IS_OWN)	Término técnico(58) (OT_TECH_TRM)	Unique
Rol(78) (OT_PERS_TYPE)	es responsable del desarrollo de	el desarrollo está bajo la responsabilidad de(231) (CT_IS_RESP_FOR_DEV_2)	Clase de sistema de aplicación(7) (OT_APPL_SYS_CLS)	Unique
Rol(78) (OT_PERS_TYPE)	es responsable del desarrollo de	el desarrollo está bajo la responsabilidad de(231) (CT_IS_RESP_FOR_DEV_2)	Component(188) (OT_CMP)	Unique



Source Object Type	Relationship Type (active)	Relationship Type (passive)	Target Object Type	Possible Number of Connections
Rol(78) (OT_PERS_TYPE)	es responsable del desarrollo de	el desarrollo está bajo la responsabilidad de(231) (CT_IS_RESP_F OR_DEV_2)	Función informática(107) (OT_DP_FUNC)	Unique
Rol(78) (OT_PERS_TYPE)	es responsable del desarrollo de	el desarrollo está bajo la responsabilidad de(231) (CT_IS_RESP_F OR_DEV_2)	Módulo(65) (OT_MOD)	Unique
Rol(78) (OT_PERS_TYPE)	es responsable del desarrollo de	el desarrollo está bajo la responsabilidad de(231) (CT_IS_RESP_F OR_DEV_2)	Sistema de aplicación(64) (OT_APPL_SYS)	Unique
Rol(78) (OT_PERS_TYPE)	es responsable del desarrollo de	el desarrollo está bajo la responsabilidad de(231) (CT_IS_RESP_F OR_DEV_2)	Tipo de función informática(105) (OT_DP_FUNC_T YPE)	Unique
Rol(78) (OT_PERS_TYPE)	es responsable del desarrollo de	el desarrollo está bajo la responsabilidad de(231) (CT_IS_RESP_F OR_DEV_2)	Tipo de módulo(37) (OT_MOD_TYPE)	Unique
Rol(78) (OT_PERS_TYPE)	es responsable del desarrollo de	el desarrollo está bajo la responsabilidad de(231) (CT_IS_RESP_F OR_DEV_2)	Tipo de sistema de aplicación(6) (OT_APPL_SYS_ TYPE)	Unique



Source Object Type	Relationship Type (active)	Relationship Type (passive)	Target Object Type	Possible Number of Connections
Rol(78) (OT_PERS_TYPE)	es responsable informático de	está bajo la responsabilidad informática de(219) (CT_IS_DP_RESP_2)	Función(22) (OT_FUNC)	Unique
Rol(78) (OT_PERS_TYPE)	está en conflicto con	está en conflicto con(481) (CT_CONFLICTS)	Rol(78) (OT_PERS_TYPE)	Unique
Rol(78) (OT_PERS_TYPE)	exchanges information with	exchanges information with(668) (CT_ARCHIMATE_EXCHNG_INFO)	Grupo(128) (OT_GRP)	Unique
Rol(78) (OT_PERS_TYPE)	exchanges information with	exchanges information with(668) (CT_ARCHIMATE_EXCHNG_INFO)	Rol(78) (OT_PERS_TYPE)	Unique
Rol(78) (OT_PERS_TYPE)	exchanges information with	exchanges information with(668) (CT_ARCHIMATE_EXCHNG_INFO)	Tipo de sistema de aplicación(6) (OT_APPL_SYS_TYPE)	Unique
Rol(78) (OT_PERS_TYPE)	is composed of	is part of(667) (CT_ARCHIMATE_IS_COMPOSED_OF)	Canal de distribución(269) (OT_SALES_CHANNEL)	Unique
Rol(78) (OT_PERS_TYPE)	proporciona	es proporcionado por(399) (CT_PROVIDES)	Clúster/Modelo de datos(14) (OT_CLST)	Unique



Source Object Type	Relationship Type (active)	Relationship Type (passive)	Target Object Type	Possible Number of Connections
Rol(78) (OT_PERS_TYPE)	proporciona	es proporcionado por(399) (CT_PROVIDES)	Evento(18) (OT_EVT)	Unique
Rol(78) (OT_PERS_TYPE)	proporciona	es proporcionado por(399) (CT_PROVIDES)	Portador de información(27) (OT_INFO_CARR)	Unique
Rol(78) (OT_PERS_TYPE)	proporciona	es proporcionado por(399) (CT_PROVIDES)	Prestación/Producto(153) (OT_PERF)	Unique
Rol(78) (OT_PERS_TYPE)	puede ser usuario	puede ser usado por(230) (CT_CAN_BE_USER)	Clase de sistema de aplicación(7) (OT_APPL_SYS_CLS)	Unique
Rol(78) (OT_PERS_TYPE)	puede ser usuario	puede ser usado por(230) (CT_CAN_BE_USER)	Component(188) (OT_CMP)	Unique
Rol(78) (OT_PERS_TYPE)	puede ser usuario	puede ser usado por(230) (CT_CAN_BE_USER)	Función informática(107) (OT_DP_FUNC)	Unique
Rol(78) (OT_PERS_TYPE)	puede ser usuario	puede ser usado por(230) (CT_CAN_BE_USER)	Módulo(65) (OT_MOD)	Unique
Rol(78) (OT_PERS_TYPE)	puede ser usuario	puede ser usado por(230) (CT_CAN_BE_USER)	Sistema de aplicación(64) (OT_APPL_SYS)	Unique
Rol(78) (OT_PERS_TYPE)	puede ser usuario	puede ser usado por(230) (CT_CAN_BE_USER)	Tipo de función informática(105) (OT_DP_FUNC_TYPE)	Unique



Source Object Type	Relationship Type (active)	Relationship Type (passive)	Target Object Type	Possible Number of Connections
Rol(78) (OT_PERS_TYPE)	puede ser usuario	puede ser usado por(230) (CT_CAN_BE_USER)	Tipo de módulo(37) (OT_MOD_TYPE)	Unique
Rol(78) (OT_PERS_TYPE)	puede ser usuario	puede ser usado por(230) (CT_CAN_BE_USER)	Tipo de sistema de aplicación(6) (OT_APPL_SYS_TYPE)	Unique
Rol(78) (OT_PERS_TYPE)	requiere	es requerido por(279) (CT_REQU)	Categoría de conocimiento(230) (OT_KNWLDG_CAT)	Unique
Rol(78) (OT_PERS_TYPE)	requiere	es requerido por(279) (CT_REQU)	Condición de competencia(242) (OT_AUTH_CON)	Unique
Rol(78) (OT_PERS_TYPE)	tiene función consultante en	es apoyado consultivamente por(358) (CT_HAS_CONSULT_ROLE_IN_2)	Función(22) (OT_FUNC)	Unique
Rol(78) (OT_PERS_TYPE)	uses	is used by(663) (CT_ARCHIMATE_IS_USED_BY)	Función(22) (OT_FUNC)	Unique
Sistema de aplicación(64) (OT_APPL_SYS)	apoya	es apoyado por(147) (CT_SUPP_3)	Función(22) (OT_FUNC)	Unique
Sistema de aplicación(64) (OT_APPL_SYS)	crea salida para	es medio de salida para(28) (CT_CRT_OUT_TO)	Portador de información(27) (OT_INFO_CARR)	Unique
Sistema de aplicación(64) (OT_APPL_SYS)	emplea	es empleado por(60) (CT_USE_1)	Atributo MRE(19) (OT_ERM_ATTR)	Unique



Source Object Type	Relationship Type (active)	Relationship Type (passive)	Target Object Type	Possible Number of Connections
Sistema de aplicación(64) (OT_APPL_SYS)	emplea	es empleado por(60) (CT_USE_1)	Atributo TOC(179) (OT_COT_ATTR)	Unique
Sistema de aplicación(64) (OT_APPL_SYS)	emplea	es empleado por(60) (CT_USE_1)	Class(90) (OT_CLS)	Unique
Sistema de aplicación(64) (OT_APPL_SYS)	emplea	es empleado por(60) (CT_USE_1)	Clúster/Modelo de datos(14) (OT_CLST)	Unique
Sistema de aplicación(64) (OT_APPL_SYS)	emplea	es empleado por(60) (CT_USE_1)	Grupo de tipos de atributo(111) (OT_ATTR_TYPE_GRP)	Unique
Sistema de aplicación(64) (OT_APPL_SYS)	emplea	es empleado por(60) (CT_USE_1)	Tipo de entidad(17) (OT_ENT_TYPE)	Unique
Sistema de aplicación(64) (OT_APPL_SYS)	emplea	es empleado por(60) (CT_USE_1)	Tipo de objeto complejo(182) (OT_OBJ_CX)	Unique
Sistema de aplicación(64) (OT_APPL_SYS)	emplea	es empleado por(60) (CT_USE_1)	Tipo de relación(11) (OT_RELSHP_TYPE)	Unique
Sistema de aplicación(64) (OT_APPL_SYS)	emplea	es empleado por(60) (CT_USE_1)	Término técnico(58) (OT_TECH_TRM)	Unique
Sistema de aplicación(64) (OT_APPL_SYS)	es nodo de destino de	tiene nodo de destino(623) (CT_IS_SINK_OF)	Class(90) (OT_CLS)	Unique
Sistema de aplicación(64) (OT_APPL_SYS)	es origen de	tiene fuente(622) (CT_IS_SOURCE_OF_1)	Class(90) (OT_CLS)	Unique



Source Object Type	Relationship Type (active)	Relationship Type (passive)	Target Object Type	Possible Number of Connections
Socket(296) (OT_SOCKET)	apoya	es apoyado por(221) (CT_CAN_SUPP_1)	Función(22) (OT_FUNC)	Unique
Suposición(396) (OT_ASSUMPTION)	afecta	es objeto de(763) (CT_CONC_3)	Evento(18) (OT_EVT)	Unique
Suposición(396) (OT_ASSUMPTION)	afecta	es objeto de(763) (CT_CONC_3)	Función(22) (OT_FUNC)	Unique
Tarea(137) (OT_FUNC_INST)	se refiere a	es incluido por(728) (CT_REFS_TO_2)	Evento(18) (OT_EVT)	Unique
Tarea(137) (OT_FUNC_INST)	se refiere a	es incluido por(728) (CT_REFS_TO_2)	Función(22) (OT_FUNC)	Unique
Tipo de componente de hardware(24) (OT_HW_CMP_TYPE)	guarda	se guarda en(126) (CT_STOR)	Atributo MRE(19) (OT_ERM_ATTR)	Unique
Tipo de componente de hardware(24) (OT_HW_CMP_TYPE)	guarda	se guarda en(126) (CT_STOR)	Atributo TOC(179) (OT_COT_ATTR)	Unique
Tipo de componente de hardware(24) (OT_HW_CMP_TYPE)	guarda	se guarda en(126) (CT_STOR)	Class(90) (OT_CLS)	Unique



Source Object Type	Relationship Type (active)	Relationship Type (passive)	Target Object Type	Possible Number of Connections
Tipo de componente de hardware(24) (OT_HW_CMP_TYPE)	guarda	se guarda en(126) (CT_STOR)	Clúster/Modelo de datos(14) (OT_CLST)	Unique
Tipo de componente de hardware(24) (OT_HW_CMP_TYPE)	guarda	se guarda en(126) (CT_STOR)	Grupo de tipos de atributo(111) (OT_ATTR_TYPE_GRP)	Unique
Tipo de componente de hardware(24) (OT_HW_CMP_TYPE)	guarda	se guarda en(126) (CT_STOR)	Tipo de entidad(17) (OT_ENT_TYPE)	Unique
Tipo de componente de hardware(24) (OT_HW_CMP_TYPE)	guarda	se guarda en(126) (CT_STOR)	Tipo de objeto complejo(182) (OT_OBJ_CX)	Unique
Tipo de componente de hardware(24) (OT_HW_CMP_TYPE)	guarda	se guarda en(126) (CT_STOR)	Tipo de relación(11) (OT_RELSHP_TYPE)	Unique
Tipo de componente de hardware(24) (OT_HW_CMP_TYPE)	guarda	se guarda en(126) (CT_STOR)	Término técnico(58) (OT_TECH_TRM)	Unique
Tipo de elemento(247) (OT_ELEM_TYPE)	es aprobado por	aprueba(222) (CT_IS_GRANT_BY)	Función(22) (OT_FUNC)	Unique



Source Object Type	Relationship Type (active)	Relationship Type (passive)	Target Object Type	Possible Number of Connections
Tipo de elemento(247) (OT_ELEM_TYPE)	es entrada para	tiene como entrada(49) (CT_IS_INP_FOR)	Función(22) (OT_FUNC)	Unique
Tipo de elemento(247) (OT_ELEM_TYPE)	es examinado por	comprueba(223) (CT_IS_CHKD_BY)	Función(22) (OT_FUNC)	Unique
Tipo de elemento(247) (OT_ELEM_TYPE)	proporciona el valor para	utiliza valor de(319) (CT_PROV_VAL_FOR)	Evento(18) (OT_EVT)	Unique
Tipo de elemento(247) (OT_ELEM_TYPE)	se compara a	se compara a(322) (CT_IS_CMP_TO)	Evento(18) (OT_EVT)	Unique
Tipo de elemento(247) (OT_ELEM_TYPE)	tiene estado	es estado de(75) (CT_HAS_STATE)	Evento(18) (OT_EVT)	Unique
Tipo de entidad(17) (OT_ENT_TYPE)	es administrado por	administra(317) (CT_IS_MAN_BY)	Component(188) (OT_CMP)	Unique
Tipo de entidad(17) (OT_ENT_TYPE)	es administrado por	administra(317) (CT_IS_MAN_BY)	Tipo de sistema de aplicación(6) (OT_APPL_SYS_TYPE)	Unique
Tipo de entidad(17) (OT_ENT_TYPE)	es aprobado por	aprueba(222) (CT_IS_GRANT_BY)	Función(22) (OT_FUNC)	Unique
Tipo de entidad(17) (OT_ENT_TYPE)	es entrada para	tiene como entrada(49) (CT_IS_INP_FOR)	Función(22) (OT_FUNC)	Unique



Source Object Type	Relationship Type (active)	Relationship Type (passive)	Target Object Type	Possible Number of Connections
Tipo de entidad(17) (OT_ENT_TYPE)	es examinado por	comprueba(223) (CT_IS_CHKD_BY)	Función(22) (OT_FUNC)	Unique
Tipo de entidad(17) (OT_ENT_TYPE)	se encuentra sobre	tiene informaciones sobre(86) (CT_LIES_ON)	Portador de información(27) (OT_INFO_CARR)	Unique
Tipo de entidad(17) (OT_ENT_TYPE)	tiene estado	es estado de(75) (CT_HAS_STATE)	Evento(18) (OT_EVT)	Unique
Tipo de función informática(105) (OT_DP_FUNC_TYPE)	apoya	es apoyado por(147) (CT_SUPP_3)	Evento(18) (OT_EVT)	Unique
Tipo de función informática(105) (OT_DP_FUNC_TYPE)	apoya	es apoyado por(147) (CT_SUPP_3)	Función(22) (OT_FUNC)	Unique
Tipo de función informática(105) (OT_DP_FUNC_TYPE)	apoya en caso de incumplimiento de plazos	apoya en caso de incumplimiento de plazos (pasivo)(475) (CT_SUPP_TIME_LIMIT_EXCEED)	Evento(18) (OT_EVT)	Unique
Tipo de función informática(105) (OT_DP_FUNC_TYPE)	apoya en caso de incumplimiento de plazos	apoya en caso de incumplimiento de plazos (pasivo)(475) (CT_SUPP_TIME_LIMIT_EXCEED)	Función(22) (OT_FUNC)	Unique



Source Object Type	Relationship Type (active)	Relationship Type (passive)	Target Object Type	Possible Number of Connections
Tipo de función informática(105) (OT_DP_FUNC_T YPE)	crea	es generado por(44) (CT_CRT_1)	Evento(18) (OT_EVT)	Unique
Tipo de función informática(105) (OT_DP_FUNC_T YPE)	emplea	es empleado por(60) (CT_USE_1)	Atributo MRE(19) (OT_ERM_ATTR)	Unique
Tipo de función informática(105) (OT_DP_FUNC_T YPE)	emplea	es empleado por(60) (CT_USE_1)	Atributo TOC(179) (OT_COT_ATTR)	Unique
Tipo de función informática(105) (OT_DP_FUNC_T YPE)	emplea	es empleado por(60) (CT_USE_1)	Class(90) (OT_CLS)	Unique
Tipo de función informática(105) (OT_DP_FUNC_T YPE)	emplea	es empleado por(60) (CT_USE_1)	Clúster/Modelo de datos(14) (OT_CLST)	Unique
Tipo de función informática(105) (OT_DP_FUNC_T YPE)	emplea	es empleado por(60) (CT_USE_1)	Grupo de tipos de atributo(111) (OT_ATTR_TYPE_GRP)	Unique
Tipo de función informática(105) (OT_DP_FUNC_T YPE)	emplea	es empleado por(60) (CT_USE_1)	Tipo de entidad(17) (OT_ENT_TYPE)	Unique
Tipo de función informática(105) (OT_DP_FUNC_T YPE)	emplea	es empleado por(60) (CT_USE_1)	Tipo de objeto complejo(182) (OT_OBJ_CX)	Unique
Tipo de función informática(105) (OT_DP_FUNC_T YPE)	emplea	es empleado por(60) (CT_USE_1)	Tipo de relación(11) (OT_RELSHP_TY PE)	Unique



Source Object Type	Relationship Type (active)	Relationship Type (passive)	Target Object Type	Possible Number of Connections
Tipo de función informática(105) (OT_DP_FUNC_T YPE)	emplea	es empleado por(60) (CT_USE_1)	Término técnico(58) (OT_TECH_TRM)	Unique
Tipo de función informática(105) (OT_DP_FUNC_T YPE)	puede utilizar	puede ser empleado por(125) (CT_CAN_USE_1)	Atributo MRE(19) (OT_ERM_ATTR)	Unique
Tipo de función informática(105) (OT_DP_FUNC_T YPE)	puede utilizar	puede ser empleado por(125) (CT_CAN_USE_1)	Atributo TOC(179) (OT_COT_ATTR)	Unique
Tipo de función informática(105) (OT_DP_FUNC_T YPE)	puede utilizar	puede ser empleado por(125) (CT_CAN_USE_1)	Class(90) (OT_CLS)	Unique
Tipo de función informática(105) (OT_DP_FUNC_T YPE)	puede utilizar	puede ser empleado por(125) (CT_CAN_USE_1)	Clúster/Modelo de datos(14) (OT_CLST)	Unique
Tipo de función informática(105) (OT_DP_FUNC_T YPE)	puede utilizar	puede ser empleado por(125) (CT_CAN_USE_1)	Tipo de entidad(17) (OT_ENT_TYPE)	Unique
Tipo de función informática(105) (OT_DP_FUNC_T YPE)	puede utilizar	puede ser empleado por(125) (CT_CAN_USE_1)	Tipo de objeto complejo(182) (OT_OBJ_CX)	Unique



Source Object Type	Relationship Type (active)	Relationship Type (passive)	Target Object Type	Possible Number of Connections
Tipo de función informática(105) (OT_DP_FUNC_TYPE)	puede utilizar	puede ser empleado por(125) (CT_CAN_USE_1)	Tipo de relación(11) (OT_RELSHP_TYPE)	Unique
Tipo de función informática(105) (OT_DP_FUNC_TYPE)	puede utilizar	puede ser empleado por(125) (CT_CAN_USE_1)	Término técnico(58) (OT_TECH_TRM)	Unique
Tipo de función informática(105) (OT_DP_FUNC_TYPE)	se refiere a	se refiere a (pasivo)(476) (CT_RELATES_TO)	Evento(18) (OT_EVT)	Unique
Tipo de módulo(37) (OT_MOD_TYPE)	apoya	es apoyado por(221) (CT_CAN_SUPP_1)	Función(22) (OT_FUNC)	Unique
Tipo de módulo(37) (OT_MOD_TYPE)	crea	es generado por(44) (CT_CRT_1)	Evento(18) (OT_EVT)	Unique
Tipo de módulo(37) (OT_MOD_TYPE)	emplea	es empleado por(60) (CT_USE_1)	Class(90) (OT_CLS)	Unique
Tipo de módulo(37) (OT_MOD_TYPE)	emplea	es empleado por(60) (CT_USE_1)	Grupo de tipos de atributo(111) (OT_ATTR_TYPE_GRP)	Unique
Tipo de módulo(37) (OT_MOD_TYPE)	puede utilizar	puede ser empleado por(125) (CT_CAN_USE_1)	Atributo MRE(19) (OT_ERM_ATTR)	Unique



Source Object Type	Relationship Type (active)	Relationship Type (passive)	Target Object Type	Possible Number of Connections
Tipo de módulo(37) (OT_MOD_TYPE)	puede utilizar	puede ser empleado por(125) (CT_CAN_USE_1)	Atributo TOC(179) (OT_COT_ATTR)	Unique
Tipo de módulo(37) (OT_MOD_TYPE)	puede utilizar	puede ser empleado por(125) (CT_CAN_USE_1)	Class(90) (OT_CLS)	Unique
Tipo de módulo(37) (OT_MOD_TYPE)	puede utilizar	puede ser empleado por(125) (CT_CAN_USE_1)	Clúster/Modelo de datos(14) (OT_CLST)	Unique
Tipo de módulo(37) (OT_MOD_TYPE)	puede utilizar	puede ser empleado por(125) (CT_CAN_USE_1)	Tipo de entidad(17) (OT_ENT_TYPE)	Unique
Tipo de módulo(37) (OT_MOD_TYPE)	puede utilizar	puede ser empleado por(125) (CT_CAN_USE_1)	Tipo de objeto complejo(182) (OT_OBJ_CX)	Unique
Tipo de módulo(37) (OT_MOD_TYPE)	puede utilizar	puede ser empleado por(125) (CT_CAN_USE_1)	Tipo de relación(11) (OT_RELSHP_TYPE)	Unique
Tipo de módulo(37) (OT_MOD_TYPE)	puede utilizar	puede ser empleado por(125) (CT_CAN_USE_1)	Término técnico(58) (OT_TECH_TRM)	Unique



Source Object Type	Relationship Type (active)	Relationship Type (passive)	Target Object Type	Possible Number of Connections
Tipo de objeto complejo(182) (OT_OBJ_CX)	es administrado por	administra(317) (CT_IS_MAN_BY)	Component(188) (OT_CMP)	Unique
Tipo de objeto complejo(182) (OT_OBJ_CX)	es administrado por	administra(317) (CT_IS_MAN_BY)	Tipo de sistema de aplicación(6) (OT_APPL_SYS_TYPE)	Unique
Tipo de objeto complejo(182) (OT_OBJ_CX)	es aprobado por	aprueba(222) (CT_IS_GRANT_BY)	Función(22) (OT_FUNC)	Unique
Tipo de objeto complejo(182) (OT_OBJ_CX)	es entrada para	tiene como entrada(49) (CT_IS_INP_FOR)	Función(22) (OT_FUNC)	Unique
Tipo de objeto complejo(182) (OT_OBJ_CX)	es examinado por	comprueba(223) (CT_IS_CHKD_BY)	Función(22) (OT_FUNC)	Unique
Tipo de objeto complejo(182) (OT_OBJ_CX)	se encuentra sobre	tiene informaciones sobre(86) (CT_LIES_ON)	Portador de información(27) (OT_INFO_CARR)	Unique
Tipo de objeto complejo(182) (OT_OBJ_CX)	tiene estado	es estado de(75) (CT_HAS_STATE)	Evento(18) (OT_EVT)	Unique
Tipo de relación(11) (OT_RELSHP_TYPE)	es administrado por	administra(317) (CT_IS_MAN_BY)	Component(188) (OT_CMP)	Unique
Tipo de relación(11) (OT_RELSHP_TYPE)	es administrado por	administra(317) (CT_IS_MAN_BY)	Tipo de sistema de aplicación(6) (OT_APPL_SYS_TYPE)	Unique



Source Object Type	Relationship Type (active)	Relationship Type (passive)	Target Object Type	Possible Number of Connections
Tipo de relación(11) (OT_RELSHP_TYPE)	es aprobado por	aprueba(222) (CT_IS_GRANT_BY)	Función(22) (OT_FUNC)	Unique
Tipo de relación(11) (OT_RELSHP_TYPE)	es entrada para	tiene como entrada(49) (CT_IS_INP_FOR)	Función(22) (OT_FUNC)	Unique
Tipo de relación(11) (OT_RELSHP_TYPE)	es examinado por	comprueba(223) (CT_IS_CHKD_BY)	Función(22) (OT_FUNC)	Unique
Tipo de relación(11) (OT_RELSHP_TYPE)	se encuentra sobre	tiene informaciones sobre(86) (CT_LIES_ON)	Portador de información(27) (OT_INFO_CARR)	Unique
Tipo de relación(11) (OT_RELSHP_TYPE)	tiene estado	es estado de(75) (CT_HAS_STATE)	Evento(18) (OT_EVT)	Unique
Tipo de servicio(294) (OT_FUNC_CLUSTER)	apoya	es apoyado por(221) (CT_CAN_SUPPORT_1)	Función(22) (OT_FUNC)	Unique
Tipo de sistema de aplicación(6) (OT_APPL_SYS_TYPE)	accesses	is accessed by(678) (CT_ARCHIMATE_ACCESSSES)	Tipo de entidad(17) (OT_ENT_TYPE)	Unique
Tipo de sistema de aplicación(6) (OT_APPL_SYS_TYPE)	accesses	is accessed by(678) (CT_ARCHIMATE_ACCESSSES)	Término técnico(58) (OT_TECH_TRM)	Unique
Tipo de sistema de aplicación(6) (OT_APPL_SYS_TYPE)	apoya	es apoyado por(221) (CT_CAN_SUPPORT_1)	Función(22) (OT_FUNC)	Unique



Source Object Type	Relationship Type (active)	Relationship Type (passive)	Target Object Type	Possible Number of Connections
Tipo de sistema de aplicación(6) (OT_APPL_SYS_TYPE)	crea	es generado por(44) (CT_CRT_1)	Evento(18) (OT_EVT)	Unique
Tipo de sistema de aplicación(6) (OT_APPL_SYS_TYPE)	crea salida para	es medio de salida para(28) (CT_CRT_OUT_TO)	Portador de información(27) (OT_INFO_CARR)	Unique
Tipo de sistema de aplicación(6) (OT_APPL_SYS_TYPE)	emplea	es empleado por(60) (CT_USE_1)	Class(90) (OT_CLS)	Unique
Tipo de sistema de aplicación(6) (OT_APPL_SYS_TYPE)	emplea	es empleado por(60) (CT_USE_1)	Grupo de tipos de atributo(111) (OT_ATTR_TYPE_GRP)	Unique
Tipo de sistema de aplicación(6) (OT_APPL_SYS_TYPE)	es nodo de destino de	tiene nodo de destino(623) (CT_IS_SINK_OF)	Class(90) (OT_CLS)	Unique
Tipo de sistema de aplicación(6) (OT_APPL_SYS_TYPE)	es origen de	tiene fuente(622) (CT_IS_SOURCE_OF_1)	Class(90) (OT_CLS)	Unique
Tipo de sistema de aplicación(6) (OT_APPL_SYS_TYPE)	puede utilizar	puede ser empleado por(125) (CT_CAN_USE_1)	Atributo MRE(19) (OT_ERM_ATTR)	Unique
Tipo de sistema de aplicación(6) (OT_APPL_SYS_TYPE)	puede utilizar	puede ser empleado por(125) (CT_CAN_USE_1)	Atributo TOC(179) (OT_COT_ATTR)	Unique



Source Object Type	Relationship Type (active)	Relationship Type (passive)	Target Object Type	Possible Number of Connections
Tipo de sistema de aplicación(6) (OT_APPL_SYS_TYPE)	puede utilizar	puede ser empleado por(125) (CT_CAN_USE_1)	Class(90) (OT_CLS)	Unique
Tipo de sistema de aplicación(6) (OT_APPL_SYS_TYPE)	puede utilizar	puede ser empleado por(125) (CT_CAN_USE_1)	Clúster/Modelo de datos(14) (OT_CLST)	Unique
Tipo de sistema de aplicación(6) (OT_APPL_SYS_TYPE)	puede utilizar	puede ser empleado por(125) (CT_CAN_USE_1)	Tipo de entidad(17) (OT_ENT_TYPE)	Unique
Tipo de sistema de aplicación(6) (OT_APPL_SYS_TYPE)	puede utilizar	puede ser empleado por(125) (CT_CAN_USE_1)	Tipo de objeto complejo(182) (OT_OBJ_CX)	Unique
Tipo de sistema de aplicación(6) (OT_APPL_SYS_TYPE)	puede utilizar	puede ser empleado por(125) (CT_CAN_USE_1)	Tipo de relación(11) (OT_RELSHP_TYPE)	Unique
Tipo de sistema de aplicación(6) (OT_APPL_SYS_TYPE)	puede utilizar	puede ser empleado por(125) (CT_CAN_USE_1)	Término técnico(58) (OT_TECH_TRM)	Unique
Tipo de sistema de aplicación(6) (OT_APPL_SYS_TYPE)	realizes	is realized by(664) (CT_ARCHIMATE_REALIZES)	Prestación/Producto(153) (OT_PERF)	Unique



Source Object Type	Relationship Type (active)	Relationship Type (passive)	Target Object Type	Possible Number of Connections
Tipo de unidad organizativa(44) (OT_ORG_UNIT_TYPE)	accede a	es accedido por(234) (CT_CAN_ACS)	Atributo MRE(19) (OT_ERM_ATTR)	Unique
Tipo de unidad organizativa(44) (OT_ORG_UNIT_TYPE)	accede a	es accedido por(234) (CT_CAN_ACS)	Atributo TOC(179) (OT_COT_ATTR)	Unique
Tipo de unidad organizativa(44) (OT_ORG_UNIT_TYPE)	accede a	es accedido por(102) (CT_ACS_2)	Class(90) (OT_CLS)	Unique
Tipo de unidad organizativa(44) (OT_ORG_UNIT_TYPE)	accede a	es accedido por(234) (CT_CAN_ACS)	Clúster/Modelo de datos(14) (OT_CLST)	Unique
Tipo de unidad organizativa(44) (OT_ORG_UNIT_TYPE)	accede a	es accedido por(102) (CT_ACS_2)	Grupo de tipos de atributo(111) (OT_ATTR_TYPE_GRP)	Unique
Tipo de unidad organizativa(44) (OT_ORG_UNIT_TYPE)	accede a	es accedido por(234) (CT_CAN_ACS)	Tipo de entidad(17) (OT_ENT_TYPE)	Unique
Tipo de unidad organizativa(44) (OT_ORG_UNIT_TYPE)	accede a	es accedido por(234) (CT_CAN_ACS)	Tipo de objeto complejo(182) (OT_OBJ_CX)	Unique
Tipo de unidad organizativa(44) (OT_ORG_UNIT_TYPE)	accede a	es accedido por(234) (CT_CAN_ACS)	Tipo de relación(11) (OT_RELSHP_TYPE)	Unique
Tipo de unidad organizativa(44) (OT_ORG_UNIT_TYPE)	accede a	es accedido por(234) (CT_CAN_ACS)	Término técnico(58) (OT_TECH_TRM)	Unique



Source Object Type	Relationship Type (active)	Relationship Type (passive)	Target Object Type	Possible Number of Connections
Tipo de unidad organizativa(44) (OT_ORG_UNIT_TYPE)	acepta	recibe asentimiento por(435) (CT_AGREES)	Función(22) (OT_FUNC)	Unique
Tipo de unidad organizativa(44) (OT_ORG_UNIT_TYPE)	contribuye a	es editado en colaboración con(233) (CT_CONTR_TO_1)	Función(22) (OT_FUNC)	Unique
Tipo de unidad organizativa(44) (OT_ORG_UNIT_TYPE)	debe informar sobre el resultado de	el resultado se transmite por(255) (CT_MUST_INFO_AB_T_RES)	Función(22) (OT_FUNC)	Unique
Tipo de unidad organizativa(44) (OT_ORG_UNIT_TYPE)	debe ser informado en caso de cancelación	lleva a la notificación sobre la cancelación de(316) (CT_MUST_BE_I NFO_ON_CNC_1)	Función(22) (OT_FUNC)	Unique
Tipo de unidad organizativa(44) (OT_ORG_UNIT_TYPE)	debe ser informado sobre	el resultado se transmite a(266) (CT_MUST_BE_I NFO_AB_T_1)	Función(22) (OT_FUNC)	Unique
Tipo de unidad organizativa(44) (OT_ORG_UNIT_TYPE)	decide sobre	es decidido por(232) (CT_DECID_ON)	Función(22) (OT_FUNC)	Unique
Tipo de unidad organizativa(44) (OT_ORG_UNIT_TYPE)	dispone de	está disponible en(452) (CT_IS_AVAILAB LE)	Categoría de conocimiento(230) (OT_KNWLDG_C AT)	Unique



Source Object Type	Relationship Type (active)	Relationship Type (passive)	Target Object Type	Possible Number of Connections
Tipo de unidad organizativa(44) (OT_ORG_UNIT_TYPE)	dispone de	está disponible en(452) (CT_IS_AVAILABLE)	Condición de competencia(242) (OT_AUTH_CON)	Unique
Tipo de unidad organizativa(44) (OT_ORG_UNIT_TYPE)	ejecuta	es ejecutado por(218) (CT_EXEC_2)	Función(22) (OT_FUNC)	Unique
Tipo de unidad organizativa(44) (OT_ORG_UNIT_TYPE)	es profesionalmente responsable de	está bajo la responsabilidad profesional de(220) (CT_IS_TECH_RESP_3)	Clase de sistema de aplicación(7) (OT_APPL_SYS_CLS)	Unique
Tipo de unidad organizativa(44) (OT_ORG_UNIT_TYPE)	es profesionalmente responsable de	está bajo la responsabilidad profesional de(220) (CT_IS_TECH_RESP_3)	Component(188) (OT_CMP)	Unique
Tipo de unidad organizativa(44) (OT_ORG_UNIT_TYPE)	es profesionalmente responsable de	está bajo la responsabilidad profesional de(220) (CT_IS_TECH_RESP_3)	Función(22) (OT_FUNC)	Unique
Tipo de unidad organizativa(44) (OT_ORG_UNIT_TYPE)	es profesionalmente responsable de	está bajo la responsabilidad profesional de(220) (CT_IS_TECH_RESP_3)	Función informática(107) (OT_DP_FUNC)	Unique



Source Object Type	Relationship Type (active)	Relationship Type (passive)	Target Object Type	Possible Number of Connections
Tipo de unidad organizativa(44) (OT_ORG_UNIT_TYPE)	es profesionalmente responsable de	está bajo la responsabilidad profesional de(220) (CT_IS_TECH_RESP_3)	Módulo(65) (OT_MOD)	Unique
Tipo de unidad organizativa(44) (OT_ORG_UNIT_TYPE)	es profesionalmente responsable de	está bajo la responsabilidad profesional de(220) (CT_IS_TECH_RESP_3)	Sistema de aplicación(64) (OT_APPL_SYS)	Unique
Tipo de unidad organizativa(44) (OT_ORG_UNIT_TYPE)	es profesionalmente responsable de	está bajo la responsabilidad profesional de(220) (CT_IS_TECH_RESP_3)	Tipo de función informática(105) (OT_DP_FUNC_TYPE)	Unique
Tipo de unidad organizativa(44) (OT_ORG_UNIT_TYPE)	es profesionalmente responsable de	está bajo la responsabilidad profesional de(220) (CT_IS_TECH_RESP_3)	Tipo de módulo(37) (OT_MOD_TYPE)	Unique
Tipo de unidad organizativa(44) (OT_ORG_UNIT_TYPE)	es profesionalmente responsable de	está bajo la responsabilidad profesional de(220) (CT_IS_TECH_RESP_3)	Tipo de sistema de aplicación(6) (OT_APPL_SYS_TYPE)	Unique
Tipo de unidad organizativa(44) (OT_ORG_UNIT_TYPE)	es propietario de	tiene propietario(271) (CT_IS_OWN)	Atributo MRE(19) (OT_ERM_ATTR)	Unique



Source Object Type	Relationship Type (active)	Relationship Type (passive)	Target Object Type	Possible Number of Connections
Tipo de unidad organizativa(44) (OT_ORG_UNIT_TYPE)	es propietario de	tiene propietario(271) (CT_IS_OWN)	Atributo TOC(179) (OT_COT_ATTR)	Unique
Tipo de unidad organizativa(44) (OT_ORG_UNIT_TYPE)	es propietario de	tiene propietario(271) (CT_IS_OWN)	Class(90) (OT_CLS)	Unique
Tipo de unidad organizativa(44) (OT_ORG_UNIT_TYPE)	es propietario de	tiene propietario(271) (CT_IS_OWN)	Clúster/Modelo de datos(14) (OT_CLST)	Unique
Tipo de unidad organizativa(44) (OT_ORG_UNIT_TYPE)	es propietario de	tiene propietario(271) (CT_IS_OWN)	Evento(18) (OT_EVT)	Unique
Tipo de unidad organizativa(44) (OT_ORG_UNIT_TYPE)	es propietario de	tiene propietario(271) (CT_IS_OWN)	Grupo de tipos de atributo(111) (OT_ATTR_TYPE_GRP)	Unique
Tipo de unidad organizativa(44) (OT_ORG_UNIT_TYPE)	es propietario de	tiene propietario(271) (CT_IS_OWN)	Tipo de entidad(17) (OT_ENT_TYPE)	Unique
Tipo de unidad organizativa(44) (OT_ORG_UNIT_TYPE)	es propietario de	tiene propietario(271) (CT_IS_OWN)	Tipo de objeto complejo(182) (OT_OBJ_CX)	Unique
Tipo de unidad organizativa(44) (OT_ORG_UNIT_TYPE)	es propietario de	tiene propietario(271) (CT_IS_OWN)	Tipo de relación(11) (OT_RELSHP_TYPE)	Unique
Tipo de unidad organizativa(44) (OT_ORG_UNIT_TYPE)	es propietario de	tiene propietario(271) (CT_IS_OWN)	Término técnico(58) (OT_TECH_TRM)	Unique



Source Object Type	Relationship Type (active)	Relationship Type (passive)	Target Object Type	Possible Number of Connections
Tipo de unidad organizativa(44) (OT_ORG_UNIT_TYPE)	es responsable del desarrollo de	el desarrollo está bajo la responsabilidad de(231) (CT_IS_RESP_F OR_DEV_2)	Clase de sistema de aplicación(7) (OT_APPL_SYS_CLS)	Unique
Tipo de unidad organizativa(44) (OT_ORG_UNIT_TYPE)	es responsable del desarrollo de	el desarrollo está bajo la responsabilidad de(231) (CT_IS_RESP_F OR_DEV_2)	Component(188) (OT_CMP)	Unique
Tipo de unidad organizativa(44) (OT_ORG_UNIT_TYPE)	es responsable del desarrollo de	el desarrollo está bajo la responsabilidad de(231) (CT_IS_RESP_F OR_DEV_2)	Función informática(107) (OT_DP_FUNC)	Unique
Tipo de unidad organizativa(44) (OT_ORG_UNIT_TYPE)	es responsable del desarrollo de	el desarrollo está bajo la responsabilidad de(231) (CT_IS_RESP_F OR_DEV_2)	Módulo(65) (OT_MOD)	Unique
Tipo de unidad organizativa(44) (OT_ORG_UNIT_TYPE)	es responsable del desarrollo de	el desarrollo está bajo la responsabilidad de(231) (CT_IS_RESP_F OR_DEV_2)	Sistema de aplicación(64) (OT_APPL_SYS)	Unique
Tipo de unidad organizativa(44) (OT_ORG_UNIT_TYPE)	es responsable del desarrollo de	el desarrollo está bajo la responsabilidad de(231) (CT_IS_RESP_F OR_DEV_2)	Tipo de función informática(105) (OT_DP_FUNC_TYPE)	Unique



Source Object Type	Relationship Type (active)	Relationship Type (passive)	Target Object Type	Possible Number of Connections
Tipo de unidad organizativa(44) (OT_ORG_UNIT_TYPE)	es responsable del desarrollo de	el desarrollo está bajo la responsabilidad de(231) (CT_IS_RESP_F OR_DEV_2)	Tipo de módulo(37) (OT_MOD_TYPE)	Unique
Tipo de unidad organizativa(44) (OT_ORG_UNIT_TYPE)	es responsable del desarrollo de	el desarrollo está bajo la responsabilidad de(231) (CT_IS_RESP_F OR_DEV_2)	Tipo de sistema de aplicación(6) (OT_APPL_SYS_TYPE)	Unique
Tipo de unidad organizativa(44) (OT_ORG_UNIT_TYPE)	es responsable informático de	está bajo la responsabilidad informática de(219) (CT_IS_DP_RESP_2)	Función(22) (OT_FUNC)	Unique
Tipo de unidad organizativa(44) (OT_ORG_UNIT_TYPE)	proporciona	es proporcionado por(399) (CT_PROVIDES)	Clúster/Modelo de datos(14) (OT_CLST)	Unique
Tipo de unidad organizativa(44) (OT_ORG_UNIT_TYPE)	proporciona	es proporcionado por(399) (CT_PROVIDES)	Evento(18) (OT_EVT)	Unique
Tipo de unidad organizativa(44) (OT_ORG_UNIT_TYPE)	puede ser usuario	puede ser usado por(230) (CT_CAN_BE_USER)	Clase de sistema de aplicación(7) (OT_APPL_SYS_CLS)	Unique
Tipo de unidad organizativa(44) (OT_ORG_UNIT_TYPE)	puede ser usuario	puede ser usado por(230) (CT_CAN_BE_USER)	Component(188) (OT_CMP)	Unique



Source Object Type	Relationship Type (active)	Relationship Type (passive)	Target Object Type	Possible Number of Connections
Tipo de unidad organizativa(44) (OT_ORG_UNIT_TYPE)	puede ser usuario	puede ser usado por(230) (CT_CAN_BE_USER)	Función informática(107) (OT_DP_FUNC)	Unique
Tipo de unidad organizativa(44) (OT_ORG_UNIT_TYPE)	puede ser usuario	puede ser usado por(230) (CT_CAN_BE_USER)	Módulo(65) (OT_MOD)	Unique
Tipo de unidad organizativa(44) (OT_ORG_UNIT_TYPE)	puede ser usuario	puede ser usado por(230) (CT_CAN_BE_USER)	Sistema de aplicación(64) (OT_APPL_SYS)	Unique
Tipo de unidad organizativa(44) (OT_ORG_UNIT_TYPE)	puede ser usuario	puede ser usado por(230) (CT_CAN_BE_USER)	Tipo de función informática(105) (OT_DP_FUNC_TYPE)	Unique
Tipo de unidad organizativa(44) (OT_ORG_UNIT_TYPE)	puede ser usuario	puede ser usado por(230) (CT_CAN_BE_USER)	Tipo de módulo(37) (OT_MOD_TYPE)	Unique
Tipo de unidad organizativa(44) (OT_ORG_UNIT_TYPE)	puede ser usuario	puede ser usado por(230) (CT_CAN_BE_USER)	Tipo de sistema de aplicación(6) (OT_APPL_SYS_TYPE)	Unique
Tipo de unidad organizativa(44) (OT_ORG_UNIT_TYPE)	requiere	es requerido por(279) (CT_REQU)	Categoría de conocimiento(230) (OT_KNWLDG_CAT)	Unique
Tipo de unidad organizativa(44) (OT_ORG_UNIT_TYPE)	requiere	es requerido por(279) (CT_REQU)	Condición de competencia(242) (OT_AUTH_CON)	Unique



Source Object Type	Relationship Type (active)	Relationship Type (passive)	Target Object Type	Possible Number of Connections
Tipo de unidad organizativa(44) (OT_ORG_UNIT_TYPE)	tiene función consultante en	es apoyado consultivamente por(358) (CT_HAS_CONSULT_ROLE_IN_2)	Función(22) (OT_FUNC)	Unique
Tipo de unidad organizativa de sistema(13) (OT_SYS_ORG_UNIT_TYPE)	puede ser asignado a	puede ser asignado a(166) (CT_CAN_BE_ASSIG)	Función(22) (OT_FUNC)	Unique
Término técnico(58) (OT_TECH_TRM)	es aprobado por	aprueba(222) (CT_IS_GRANT_BY)	Función(22) (OT_FUNC)	Unique
Término técnico(58) (OT_TECH_TRM)	es entrada para	tiene como entrada(49) (CT_IS_INP_FOR)	Función(22) (OT_FUNC)	Unique
Término técnico(58) (OT_TECH_TRM)	es examinado por	comprueba(223) (CT_IS_CHKD_BY)	Función(22) (OT_FUNC)	Unique
Término técnico(58) (OT_TECH_TRM)	se encuentra sobre	tiene informaciones sobre(86) (CT_LIES_ON)	Portador de información(27) (OT_INFO_CARR)	Unique
Término técnico(58) (OT_TECH_TRM)	tiene estado	es estado de(75) (CT_HAS_STATE)	Evento(18) (OT_EVT)	Unique
Unidad organizativa(43) (OT_ORG_UNIT)	accede a	es accedido por(102) (CT_ACS_2)	Atributo MRE(19) (OT_ERM_ATTR)	Unique
Unidad organizativa(43) (OT_ORG_UNIT)	accede a	es accedido por(102) (CT_ACS_2)	Atributo TOC(179) (OT_COT_ATTR)	Unique



Source Object Type	Relationship Type (active)	Relationship Type (passive)	Target Object Type	Possible Number of Connections
Unidad organizativa(43) (OT_ORG_UNIT)	accede a	es accedido por(102) (CT_ACS_2)	Class(90) (OT_CLS)	Unique
Unidad organizativa(43) (OT_ORG_UNIT)	accede a	es accedido por(102) (CT_ACS_2)	Clúster/Modelo de datos(14) (OT_CLST)	Unique
Unidad organizativa(43) (OT_ORG_UNIT)	accede a	es accedido por(102) (CT_ACS_2)	Grupo de tipos de atributo(111) (OT_ATTR_TYPE_GRP)	Unique
Unidad organizativa(43) (OT_ORG_UNIT)	accede a	es accedido por(102) (CT_ACS_2)	Portador de información(27) (OT_INFO_CARR)	Unique
Unidad organizativa(43) (OT_ORG_UNIT)	accede a	es accedido por(102) (CT_ACS_2)	Tipo de entidad(17) (OT_ENT_TYPE)	Unique
Unidad organizativa(43) (OT_ORG_UNIT)	accede a	es accedido por(102) (CT_ACS_2)	Tipo de objeto complejo(182) (OT_OBJ_CX)	Unique
Unidad organizativa(43) (OT_ORG_UNIT)	accede a	es accedido por(102) (CT_ACS_2)	Tipo de relación(11) (OT_RELSHP_TYPE)	Unique
Unidad organizativa(43) (OT_ORG_UNIT)	accede a	es accedido por(102) (CT_ACS_2)	Término técnico(58) (OT_TECH_TRM)	Unique
Unidad organizativa(43) (OT_ORG_UNIT)	acepta	recibe asentimiento por(435) (CT_AGREES)	Función(22) (OT_FUNC)	Unique



Source Object Type	Relationship Type (active)	Relationship Type (passive)	Target Object Type	Possible Number of Connections
Unidad organizativa(43) (OT_ORG_UNIT)	contribuye a	es editado en colaboración con(233) (CT_CONTR_TO_1)	Función(22) (OT_FUNC)	Unique
Unidad organizativa(43) (OT_ORG_UNIT)	debe informar sobre el resultado de	el resultado se transmite por(255) (CT_MUST_INFO_AB_T_RES)	Función(22) (OT_FUNC)	Unique
Unidad organizativa(43) (OT_ORG_UNIT)	debe ser informado en caso de cancelación	lleva a la notificación sobre la cancelación de(316) (CT_MUST_BE_I NFO_ON_CNC_1)	Función(22) (OT_FUNC)	Unique
Unidad organizativa(43) (OT_ORG_UNIT)	debe ser informado sobre	el resultado se transmite a(266) (CT_MUST_BE_I NFO_AB_T_1)	Función(22) (OT_FUNC)	Unique
Unidad organizativa(43) (OT_ORG_UNIT)	decide sobre	es decidido por(232) (CT_DECID_ON)	Función(22) (OT_FUNC)	Unique
Unidad organizativa(43) (OT_ORG_UNIT)	dispone de	está disponible en(452) (CT_IS_AVAILAB LE)	Categoría de conocimiento(230) (OT_KNWLDG_C AT)	Unique
Unidad organizativa(43) (OT_ORG_UNIT)	dispone de	está disponible en(452) (CT_IS_AVAILAB LE)	Condición de competencia(242) (OT_AUTH_CON)	Unique



Source Object Type	Relationship Type (active)	Relationship Type (passive)	Target Object Type	Possible Number of Connections
Unidad organizativa(43) (OT_ORG_UNIT)	ejecuta	es ejecutado por medio de(65) (CT_EXEC_1)	Función(22) (OT_FUNC)	Unique
Unidad organizativa(43) (OT_ORG_UNIT)	es profesionalmente responsable de	está bajo la responsabilidad profesional de(220) (CT_IS_TECH_RESP_3)	Clase de sistema de aplicación(7) (OT_APPL_SYS_CLS)	Unique
Unidad organizativa(43) (OT_ORG_UNIT)	es profesionalmente responsable de	está bajo la responsabilidad profesional de(220) (CT_IS_TECH_RESP_3)	Component(188) (OT_CMP)	Unique
Unidad organizativa(43) (OT_ORG_UNIT)	es profesionalmente responsable de	está bajo la responsabilidad profesional de(220) (CT_IS_TECH_RESP_3)	Tipo de módulo(37) (OT_MOD_TYPE)	Unique
Unidad organizativa(43) (OT_ORG_UNIT)	es profesionalmente responsable de	está bajo la responsabilidad profesional de(220) (CT_IS_TECH_RESP_3)	Tipo de sistema de aplicación(6) (OT_APPL_SYS_TYPE)	Unique
Unidad organizativa(43) (OT_ORG_UNIT)	es profesionalmente responsable de	está bajo responsabilidad profesional de(10) (CT_IS_TECH_RESP_1)	Función(22) (OT_FUNC)	Unique



Source Object Type	Relationship Type (active)	Relationship Type (passive)	Target Object Type	Possible Number of Connections
Unidad organizativa(43) (OT_ORG_UNIT)	es profesionalmente responsable de	tiene como responsable profesional a(11) (CT_IS_TECH_RESP_2)	Función informática(107) (OT_DP_FUNC)	Unique
Unidad organizativa(43) (OT_ORG_UNIT)	es profesionalmente responsable de	tiene como responsable profesional a(11) (CT_IS_TECH_RESP_2)	Módulo(65) (OT_MOD)	Unique
Unidad organizativa(43) (OT_ORG_UNIT)	es profesionalmente responsable de	tiene como responsable profesional a(11) (CT_IS_TECH_RESP_2)	Sistema de aplicación(64) (OT_APPL_SYS)	Unique
Unidad organizativa(43) (OT_ORG_UNIT)	es profesionalmente responsable de	tiene como responsable profesional a(11) (CT_IS_TECH_RESP_2)	Tipo de función informática(105) (OT_DP_FUNC_TYPE)	Unique
Unidad organizativa(43) (OT_ORG_UNIT)	es propietario de	tiene propietario(271) (CT_IS_OWN)	Atributo MRE(19) (OT_ERM_ATTR)	Unique
Unidad organizativa(43) (OT_ORG_UNIT)	es propietario de	tiene propietario(271) (CT_IS_OWN)	Atributo TOC(179) (OT_COT_ATTR)	Unique
Unidad organizativa(43) (OT_ORG_UNIT)	es propietario de	tiene propietario(271) (CT_IS_OWN)	Class(90) (OT_CLS)	Unique
Unidad organizativa(43) (OT_ORG_UNIT)	es propietario de	tiene propietario(271) (CT_IS_OWN)	Clúster/Modelo de datos(14) (OT_CLST)	Unique



Source Object Type	Relationship Type (active)	Relationship Type (passive)	Target Object Type	Possible Number of Connections
Unidad organizativa(43) (OT_ORG_UNIT)	es propietario de	tiene propietario(271) (CT_IS_OWN)	Evento(18) (OT_EVT)	Unique
Unidad organizativa(43) (OT_ORG_UNIT)	es propietario de	tiene propietario(271) (CT_IS_OWN)	Grupo de tipos de atributo(111) (OT_ATTR_TYPE_GRP)	Unique
Unidad organizativa(43) (OT_ORG_UNIT)	es propietario de	tiene propietario(271) (CT_IS_OWN)	Tipo de entidad(17) (OT_ENT_TYPE)	Unique
Unidad organizativa(43) (OT_ORG_UNIT)	es propietario de	tiene propietario(271) (CT_IS_OWN)	Tipo de objeto complejo(182) (OT_OBJ_CX)	Unique
Unidad organizativa(43) (OT_ORG_UNIT)	es propietario de	tiene propietario(271) (CT_IS_OWN)	Tipo de relación(11) (OT_RELSHP_TYPE)	Unique
Unidad organizativa(43) (OT_ORG_UNIT)	es propietario de	tiene propietario(271) (CT_IS_OWN)	Término técnico(58) (OT_TECH_TRM)	Unique
Unidad organizativa(43) (OT_ORG_UNIT)	es propietario ejemplar de	tiene propietario de ejemplar(272) (CT_IS_SPEC_OWN)	Atributo MRE(19) (OT_ERM_ATTR)	Unique
Unidad organizativa(43) (OT_ORG_UNIT)	es propietario ejemplar de	tiene propietario de ejemplar(272) (CT_IS_SPEC_OWN)	Atributo TOC(179) (OT_COT_ATTR)	Unique
Unidad organizativa(43) (OT_ORG_UNIT)	es propietario ejemplar de	tiene propietario de ejemplar(272) (CT_IS_SPEC_OWN)	Clúster/Modelo de datos(14) (OT_CLST)	Unique



Source Object Type	Relationship Type (active)	Relationship Type (passive)	Target Object Type	Possible Number of Connections
Unidad organizativa(43) (OT_ORG_UNIT)	es responsable del desarrollo de	el desarrollo está bajo la responsabilidad de(231) (CT_IS_RESP_F OR_DEV_2)	Clase de sistema de aplicación(7) (OT_APPL_SYS_CLS)	Unique
Unidad organizativa(43) (OT_ORG_UNIT)	es responsable del desarrollo de	el desarrollo está bajo la responsabilidad de(231) (CT_IS_RESP_F OR_DEV_2)	Component(188) (OT_CMP)	Unique
Unidad organizativa(43) (OT_ORG_UNIT)	es responsable del desarrollo de	el desarrollo está bajo la responsabilidad de(179) (CT_IS_RESP_F OR_DEV_1)	Función informática(107) (OT_DP_FUNC)	Unique
Unidad organizativa(43) (OT_ORG_UNIT)	es responsable del desarrollo de	el desarrollo está bajo la responsabilidad de(179) (CT_IS_RESP_F OR_DEV_1)	Módulo(65) (OT_MOD)	Unique
Unidad organizativa(43) (OT_ORG_UNIT)	es responsable del desarrollo de	el desarrollo está bajo la responsabilidad de(179) (CT_IS_RESP_F OR_DEV_1)	Sistema de aplicación(64) (OT_APPL_SYS)	Unique
Unidad organizativa(43) (OT_ORG_UNIT)	es responsable del desarrollo de	el desarrollo está bajo la responsabilidad de(179) (CT_IS_RESP_F OR_DEV_1)	Tipo de función informática(105) (OT_DP_FUNC_T YPE)	Unique



Source Object Type	Relationship Type (active)	Relationship Type (passive)	Target Object Type	Possible Number of Connections
Unidad organizativa(43) (OT_ORG_UNIT)	es responsable del desarrollo de	el desarrollo está bajo la responsabilidad de(231) (CT_IS_RESP_F OR_DEV_2)	Tipo de módulo(37) (OT_MOD_TYPE)	Unique
Unidad organizativa(43) (OT_ORG_UNIT)	es responsable del desarrollo de	el desarrollo está bajo la responsabilidad de(231) (CT_IS_RESP_F OR_DEV_2)	Tipo de sistema de aplicación(6) (OT_APPL_SYS_TYPE)	Unique
Unidad organizativa(43) (OT_ORG_UNIT)	es responsable informático de	está bajo la responsabilidad informática de(148) (CT_IS_DP_RESP_1)	Función(22) (OT_FUNC)	Unique
Unidad organizativa(43) (OT_ORG_UNIT)	es usuario	es usado por(229) (CT_IS_USER_2)	Función informática(107) (OT_DP_FUNC)	Unique
Unidad organizativa(43) (OT_ORG_UNIT)	es usuario	es usado por(229) (CT_IS_USER_2)	Módulo(65) (OT_MOD)	Unique
Unidad organizativa(43) (OT_ORG_UNIT)	es usuario	es usado por(229) (CT_IS_USER_2)	Sistema de aplicación(64) (OT_APPL_SYS)	Unique
Unidad organizativa(43) (OT_ORG_UNIT)	es usuario	es usado por(229) (CT_IS_USER_2)	Tipo de función informática(105) (OT_DP_FUNC_TYPE)	Unique



Source Object Type	Relationship Type (active)	Relationship Type (passive)	Target Object Type	Possible Number of Connections
Unidad organizativa(43) (OT_ORG_UNIT)	exchanges information with	exchanges information with(668) (CT_ARCHIMATE_EXCHNG_INFO)	Grupo(128) (OT_GRP)	Unique
Unidad organizativa(43) (OT_ORG_UNIT)	exchanges information with	exchanges information with(668) (CT_ARCHIMATE_EXCHNG_INFO)	Rol(78) (OT_PERS_TYPE)	Unique
Unidad organizativa(43) (OT_ORG_UNIT)	exchanges information with	exchanges information with(668) (CT_ARCHIMATE_EXCHNG_INFO)	Tipo de sistema de aplicación(6) (OT_APPL_SYS_TYPE)	Unique
Unidad organizativa(43) (OT_ORG_UNIT)	exchanges information with	exchanges information with(668) (CT_ARCHIMATE_EXCHNG_INFO)	Unidad organizativa(43) (OT_ORG_UNIT)	Unique
Unidad organizativa(43) (OT_ORG_UNIT)	is assigned to	has assignment(669) (CT_ARCHIMATE_IS_ASSIGNED_TO)	Canal de distribución(269) (OT_SALES_CHANNEL)	Unique
Unidad organizativa(43) (OT_ORG_UNIT)	proporciona	es proporcionado por(399) (CT_PROVIDES)	Clúster/Modelo de datos(14) (OT_CLST)	Unique
Unidad organizativa(43) (OT_ORG_UNIT)	proporciona	es proporcionado por(399) (CT_PROVIDES)	Evento(18) (OT_EVT)	Unique



Source Object Type	Relationship Type (active)	Relationship Type (passive)	Target Object Type	Possible Number of Connections
Unidad organizativa(43) (OT_ORG_UNIT)	proporciona	es proporcionado por(399) (CT_PROVIDES)	Portador de información(27) (OT_INFO_CARR)	Unique
Unidad organizativa(43) (OT_ORG_UNIT)	proporciona	es proporcionado por(399) (CT_PROVIDES)	Prestación/Producto(153) (OT_PERF)	Unique
Unidad organizativa(43) (OT_ORG_UNIT)	puede ser usuario	puede ser usado por(230) (CT_CAN_BE_USER)	Clase de sistema de aplicación(7) (OT_APPL_SYS_CLS)	Unique
Unidad organizativa(43) (OT_ORG_UNIT)	puede ser usuario	puede ser usado por(230) (CT_CAN_BE_USER)	Component(188) (OT_CMP)	Unique
Unidad organizativa(43) (OT_ORG_UNIT)	puede ser usuario	puede ser usado por(230) (CT_CAN_BE_USER)	Tipo de módulo(37) (OT_MOD_TYPE)	Unique
Unidad organizativa(43) (OT_ORG_UNIT)	puede ser usuario	puede ser usado por(230) (CT_CAN_BE_USER)	Tipo de sistema de aplicación(6) (OT_APPL_SYS_TYPE)	Unique
Unidad organizativa(43) (OT_ORG_UNIT)	requiere	es requerido por(279) (CT_REQU)	Categoría de conocimiento(230) (OT_KNWLDG_CAT)	Unique
Unidad organizativa(43) (OT_ORG_UNIT)	requiere	es requerido por(279) (CT_REQU)	Condición de competencia(242) (OT_AUTH_CON)	Unique



Source Object Type	Relationship Type (active)	Relationship Type (passive)	Target Object Type	Possible Number of Connections
Unidad organizativa(43) (OT_ORG_UNIT)	tiene función consultante en	es apoyado consultivamente por(355) (CT_HAS_CONSULT_ROLE_IN_1)	Función(22) (OT_FUNC)	Unique
Unidad organizativa(43) (OT_ORG_UNIT)	uses	is used by(663) (CT_ARCHIMATE_IS_USED_BY)	Función(22) (OT_FUNC)	Unique
Unidad organizativa(43) (OT_ORG_UNIT)	utiliza	es utilizado por(124) (CT_USE_2)	Tipo de componente de hardware(24) (OT_HW_CMP_TYPE)	Unique
Unidad organizativa de sistema(12) (OT_SYS_ORG_UNIT)	está asignado	está asignado(17) (CT_IS_ASSIG_1)	Función(22) (OT_FUNC)	Unique
Vacío(397) (OT_GAP)	afecta	es objeto de(763) (CT_CONC_3)	Evento(18) (OT_EVT)	Unique
Vacío(397) (OT_GAP)	afecta	es objeto de(763) (CT_CONC_3)	Función(22) (OT_FUNC)	Unique
Variable de empleado(151) (OT_EMPL_INST)	acepta	recibe asentimiento por(435) (CT_AGREES)	Función(22) (OT_FUNC)	Unique
Variable de empleado(151) (OT_EMPL_INST)	contribuye a	es editado en colaboración con(233) (CT_CONTR_TO_1)	Función(22) (OT_FUNC)	Unique



Source Object Type	Relationship Type (active)	Relationship Type (passive)	Target Object Type	Possible Number of Connections
Variable de empleado(151) (OT_EMPL_INST)	debe informar sobre el resultado de	el resultado se transmite por(255) (CT_MUST_INFO_AB_T_RES)	Función(22) (OT_FUNC)	Unique
Variable de empleado(151) (OT_EMPL_INST)	debe ser informado en caso de cancelación	lleva a la notificación sobre la cancelación de(316) (CT_MUST_BE_I_NFO_ON_CNC_1)	Función(22) (OT_FUNC)	Unique
Variable de empleado(151) (OT_EMPL_INST)	debe ser informado sobre	el resultado se transmite a(266) (CT_MUST_BE_I_NFO_AB_T_1)	Función(22) (OT_FUNC)	Unique
Variable de empleado(151) (OT_EMPL_INST)	decide sobre	es decidido por(232) (CT_DECID_ON)	Función(22) (OT_FUNC)	Unique
Variable de empleado(151) (OT_EMPL_INST)	ejecuta	es ejecutado por medio de(65) (CT_EXEC_1)	Función(22) (OT_FUNC)	Unique
Variable de empleado(151) (OT_EMPL_INST)	es diferente de	es diferente de(359) (CT_IS_DIFF)	Variable de empleado(151) (OT_EMPL_INST)	Unique
Variable de empleado(151) (OT_EMPL_INST)	es el superior disciplinario	tiene como superior disciplinario(9) (CT_IS_DISC_SUPER)	Variable de empleado(151) (OT_EMPL_INST)	Unique



Source Object Type	Relationship Type (active)	Relationship Type (passive)	Target Object Type	Possible Number of Connections
Variable de empleado(151) (OT_EMPL_INST)	es profesionalmente responsable de	está bajo responsabilidad profesional de(10) (CT_IS_TECH_RESP_1)	Función(22) (OT_FUNC)	Unique
Variable de empleado(151) (OT_EMPL_INST)	es responsable informático de	está bajo la responsabilidad informática de(148) (CT_IS_DP_RESP_1)	Función(22) (OT_FUNC)	Unique
Variable de empleado(151) (OT_EMPL_INST)	es superior profesional	tiene como superior profesional(8) (CT_IS_TECH_SUPER)	Variable de empleado(151) (OT_EMPL_INST)	Unique
Variable de empleado(151) (OT_EMPL_INST)	es suplente de	es sustituido por(318) (CT_SUBST)	Variable de empleado(151) (OT_EMPL_INST)	Unique
Variable de empleado(151) (OT_EMPL_INST)	es variable de empleado	tiene variable de empleado(320) (CT_IS_EMPL_INST)	Emplazamiento(54) (OT_LOC)	Unique
Variable de empleado(151) (OT_EMPL_INST)	es variable de empleado	tiene variable de empleado(320) (CT_IS_EMPL_INST)	Grupo(128) (OT_GRP)	Unique
Variable de empleado(151) (OT_EMPL_INST)	es variable de empleado	tiene variable de empleado(320) (CT_IS_EMPL_INST)	Persona(46) (OT_PERS)	Unique



Source Object Type	Relationship Type (active)	Relationship Type (passive)	Target Object Type	Possible Number of Connections
Variable de empleado(151) (OT_EMPL_INST)	es variable de empleado	tiene variable de empleado(320) (CT_IS_EMPL_INST)	Puesto(45) (OT_POS)	Unique
Variable de empleado(151) (OT_EMPL_INST)	es variable de empleado	tiene variable de empleado(320) (CT_IS_EMPL_INST)	Rol(78) (OT_PERS_TYPE)	Unique
Variable de empleado(151) (OT_EMPL_INST)	es variable de empleado	tiene variable de empleado(320) (CT_IS_EMPL_INST)	Unidad organizativa(43) (OT_ORG_UNIT)	Unique
Variable de empleado(151) (OT_EMPL_INST)	tiene función consultante en	es apoyado consultivamente por(355) (CT_HAS_CONSULT_ROLE_IN_1)	Función(22) (OT_FUNC)	Unique

Assignment Relationships

Source Object Type	Relationship Type (active)	Relationship Type (passive)	Target Object Type	Possible Number of Connections
Función(22) (OT_FUNC)	es superior respecto del proceso	es subordinado respecto del proceso(39) (CT_IS_PRCS_ORNT_SUPER)	Función(22) (OT_FUNC)	Unique



3.2.13 CPE (flujo de materiales)

Source Object Type	Relationship Type (active)	Relationship Type (passive)	Target Object Type	Possible Number of Connections
Atributo MRE(19) (OT_ERM_ATTR)	define campo de pantalla	tiene área de pantalla(295) (CT_DEF_MASK_ENTR)	Pantalla(31) (OT_SCRN)	Unique
Atributo MRE(19) (OT_ERM_ATTR)	es aprobado por	aprueba(222) (CT_IS_GRANT_BY)	Función(22) (OT_FUNC)	Unique
Atributo MRE(19) (OT_ERM_ATTR)	es entrada para	tiene como entrada(49) (CT_IS_INP_FOR)	Función(22) (OT_FUNC)	Unique
Atributo MRE(19) (OT_ERM_ATTR)	es examinado por	comprueba(223) (CT_IS_CHKD_BY)	Función(22) (OT_FUNC)	Unique
Atributo MRE(19) (OT_ERM_ATTR)	pertenece a	abarca(269) (CT_BELONGS_TO_6)	Grupo de tipos de atributo(111) (OT_ATTR_TYPE_GRP)	Unique
Atributo MRE(19) (OT_ERM_ATTR)	proporciona el valor para	utiliza valor de(319) (CT_PROV_VAL_FOR)	Evento(18) (OT_EVT)	Unique
Atributo MRE(19) (OT_ERM_ATTR)	se compara a	se compara a(322) (CT_IS_CMP_TO)	Evento(18) (OT_EVT)	Unique
Atributo MRE(19) (OT_ERM_ATTR)	se encuentra sobre	tiene informaciones sobre(86) (CT_LIES_ON)	Portador de información(27) (OT_INFO_CARR)	Unique
Atributo MRE(19) (OT_ERM_ATTR)	tiene estado	es estado de(75) (CT_HAS_STATE)	Evento(18) (OT_EVT)	Unique



Source Object Type	Relationship Type (active)	Relationship Type (passive)	Target Object Type	Possible Number of Connections
Atributo TOC(179) (OT_COT_ATTR)	es aprobado por	aprueba(222) (CT_IS_GRANT_BY)	Función(22) (OT_FUNC)	Unique
Atributo TOC(179) (OT_COT_ATTR)	es entrada para	tiene como entrada(49) (CT_IS_INP_FOR)	Función(22) (OT_FUNC)	Unique
Atributo TOC(179) (OT_COT_ATTR)	es examinado por	comprueba(223) (CT_IS_CHKD_BY)	Función(22) (OT_FUNC)	Unique
Atributo TOC(179) (OT_COT_ATTR)	proporciona el valor para	utiliza valor de(319) (CT_PROV_VAL_FOR)	Evento(18) (OT_EVT)	Unique
Atributo TOC(179) (OT_COT_ATTR)	se compara a	se compara a(322) (CT_IS_CMP_TO)	Evento(18) (OT_EVT)	Unique
Atributo TOC(179) (OT_COT_ATTR)	se encuentra sobre	tiene informaciones sobre(86) (CT_LIES_ON)	Portador de información(27) (OT_INFO_CARR)	Unique
Atributo TOC(179) (OT_COT_ATTR)	tiene estado	es estado de(75) (CT_HAS_STATE)	Evento(18) (OT_EVT)	Unique
Categoría de conocimiento(230) (OT_KNWLDG_CAT)	es requerido para	requiere(453) (CT_IS_NEEDED_BY)	Función(22) (OT_FUNC)	Unique
Categoría de conocimiento(230) (OT_KNWLDG_CAT)	se refiere a	se refiere a (pasivo)(476) (CT_RELATES_TO)	Evento(18) (OT_EVT)	Unique



Source Object Type	Relationship Type (active)	Relationship Type (passive)	Target Object Type	Possible Number of Connections
Clase de sistema de aplicación(7) (OT_APPL_SYS_CLS)	apoya	es apoyado por(221) (CT_CAN_SUPP_1)	Función(22) (OT_FUNC)	Unique
Class(90) (OT_CLS)	es aprobado por	aprueba(222) (CT_IS_GRANT_BY)	Función(22) (OT_FUNC)	Unique
Class(90) (OT_CLS)	es entrada para	tiene como entrada(49) (CT_IS_INP_FOR)	Función(22) (OT_FUNC)	Unique
Class(90) (OT_CLS)	es examinado por	comprueba(223) (CT_IS_CHKD_BY)	Función(22) (OT_FUNC)	Unique
Class(90) (OT_CLS)	se encuentra sobre	tiene informaciones sobre(86) (CT_LIES_ON)	Portador de información(27) (OT_INFO_CARR)	Unique
Class(90) (OT_CLS)	tiene estado	es estado de(75) (CT_HAS_STATE)	Evento(18) (OT_EVT)	Unique
Clúster/Modelo de datos(14) (OT_CLST)	es aprobado por	aprueba(222) (CT_IS_GRANT_BY)	Función(22) (OT_FUNC)	Unique
Clúster/Modelo de datos(14) (OT_CLST)	es entrada para	tiene como entrada(49) (CT_IS_INP_FOR)	Función(22) (OT_FUNC)	Unique
Clúster/Modelo de datos(14) (OT_CLST)	es examinado por	comprueba(223) (CT_IS_CHKD_BY)	Función(22) (OT_FUNC)	Unique
Clúster/Modelo de datos(14) (OT_CLST)	es utilizado por	aprovecha(400) (CT_IS_USED_OF)	Grupo(128) (OT_GRP)	Unique



Source Object Type	Relationship Type (active)	Relationship Type (passive)	Target Object Type	Possible Number of Connections
Clúster/Modelo de datos(14) (OT_CLST)	es utilizado por	aprovecha(400) (CT_IS_USED_OF)	Puesto(45) (OT_POS)	Unique
Clúster/Modelo de datos(14) (OT_CLST)	es utilizado por	aprovecha(400) (CT_IS_USED_OF)	Rol(78) (OT_PERS_TYPE)	Unique
Clúster/Modelo de datos(14) (OT_CLST)	es utilizado por	aprovecha(400) (CT_IS_USED_OF)	Tipo de unidad organizativa(44) (OT_ORG_UNIT_TYPE)	Unique
Clúster/Modelo de datos(14) (OT_CLST)	es utilizado por	aprovecha(400) (CT_IS_USED_OF)	Unidad organizativa(43) (OT_ORG_UNIT)	Unique
Clúster/Modelo de datos(14) (OT_CLST)	se encuentra sobre	tiene informaciones sobre(86) (CT_LIES_ON)	Portador de información(27) (OT_INFO_CARR)	Unique
Clúster/Modelo de datos(14) (OT_CLST)	tiene estado	es estado de(75) (CT_HAS_STATE)	Evento(18) (OT_EVT)	Unique
Component(188) (OT_CMP)	apoya	es apoyado por(221) (CT_CAN_SUPP_1)	Función(22) (OT_FUNC)	Unique
Component(188) (OT_CMP)	puede utilizar	puede ser empleado por(125) (CT_CAN_USE_1)	Atributo MRE(19) (OT_ERM_ATTR)	Unique
Component(188) (OT_CMP)	puede utilizar	puede ser empleado por(125) (CT_CAN_USE_1)	Atributo TOC(179) (OT_COT_ATTR)	Unique



Source Object Type	Relationship Type (active)	Relationship Type (passive)	Target Object Type	Possible Number of Connections
Component(188) (OT_CMP)	puede utilizar	puede ser empleado por(125) (CT_CAN_USE_1)	Clúster/Modelo de datos(14) (OT_CLST)	Unique
Component(188) (OT_CMP)	puede utilizar	puede ser empleado por(125) (CT_CAN_USE_1)	Grupo de tipos de atributo(111) (OT_ATTR_TYPE_GRP)	Unique
Component(188) (OT_CMP)	puede utilizar	puede ser empleado por(125) (CT_CAN_USE_1)	Tipo de entidad(17) (OT_ENT_TYPE)	Unique
Component(188) (OT_CMP)	puede utilizar	puede ser empleado por(125) (CT_CAN_USE_1)	Tipo de objeto complejo(182) (OT_OBJ_CX)	Unique
Component(188) (OT_CMP)	puede utilizar	puede ser empleado por(125) (CT_CAN_USE_1)	Tipo de relación(11) (OT_RELSHP_TYPE)	Unique
Component(188) (OT_CMP)	puede utilizar	puede ser empleado por(125) (CT_CAN_USE_1)	Término técnico(58) (OT_TECH_TRM)	Unique
Condición de competencia(242) (OT_AUTH_CON)	es requerido para	requiere(453) (CT_IS_NEEDED_BY)	Función(22) (OT_FUNC)	Unique



Source Object Type	Relationship Type (active)	Relationship Type (passive)	Target Object Type	Possible Number of Connections
Condición de competencia(242) (OT_AUTH_CON)	se refiere a	tiene(177) (CT_REL_TO)	Término técnico(58) (OT_TECH_TRM)	Unique
Configuración de la facultad(391) (OT_CAPABILITY_CONFIGURATION)	es entrada para	tiene como entrada(49) (CT_IS_INP_FOR)	Función(22) (OT_FUNC)	Unique
Configuración de la facultad(391) (OT_CAPABILITY_CONFIGURATION)	proporciona	es proporcionado por(399) (CT_PROVIDES)	Función(22) (OT_FUNC)	Unique
Configuración de la facultad(391) (OT_CAPABILITY_CONFIGURATION)	se consume	consume(274) (CT_IS_CONSUME)	Función(22) (OT_FUNC)	Unique
Conocimiento documentado(231) (OT_DOC_KNOWLEDGE)	es requerido para	requiere(453) (CT_IS_NEEDED_BY)	Función(22) (OT_FUNC)	Unique
Conocimiento documentado(231) (OT_DOC_KNOWLEDGE)	se refiere a	se refiere a (pasivo)(476) (CT_RELATES_TO)	Evento(18) (OT_EVT)	Unique
Cost driver(226) (OT_COST_DRIVER)	influye	está influido por(571) (CT_INFLUENCES)	Función(22) (OT_FUNC)	Unique



Source Object Type	Relationship Type (active)	Relationship Type (passive)	Target Object Type	Possible Number of Connections
Emplazamiento(54) (OT_LOC)	accede a	es accedido por(102) (CT_ACS_2)	Atributo MRE(19) (OT_ERM_ATTR)	Unique
Emplazamiento(54) (OT_LOC)	accede a	es accedido por(102) (CT_ACS_2)	Atributo TOC(179) (OT_COT_ATTR)	Unique
Emplazamiento(54) (OT_LOC)	accede a	es accedido por(102) (CT_ACS_2)	Class(90) (OT_CLS)	Unique
Emplazamiento(54) (OT_LOC)	accede a	es accedido por(102) (CT_ACS_2)	Clúster/Modelo de datos(14) (OT_CLST)	Unique
Emplazamiento(54) (OT_LOC)	accede a	es accedido por(102) (CT_ACS_2)	Grupo de tipos de atributo(111) (OT_ATTR_TYPE_GRP)	Unique
Emplazamiento(54) (OT_LOC)	accede a	es accedido por(102) (CT_ACS_2)	Tipo de entidad(17) (OT_ENT_TYPE)	Unique
Emplazamiento(54) (OT_LOC)	accede a	es accedido por(102) (CT_ACS_2)	Tipo de objeto complejo(182) (OT_OBJ_CX)	Unique
Emplazamiento(54) (OT_LOC)	accede a	es accedido por(102) (CT_ACS_2)	Tipo de relación(11) (OT_RELSHP_TYPE)	Unique
Emplazamiento(54) (OT_LOC)	accede a	es accedido por(102) (CT_ACS_2)	Término técnico(58) (OT_TECH_TRM)	Unique
Emplazamiento(54) (OT_LOC)	dispone de	está disponible en(452) (CT_IS_AVAILABLE)	Categoría de conocimiento(230) (OT_KNWLDG_CAT)	Unique



Source Object Type	Relationship Type (active)	Relationship Type (passive)	Target Object Type	Possible Number of Connections
Emplazamiento(54) (OT_LOC)	dispone de	está disponible en(452) (CT_IS_AVAILABLE)	Condición de competencia(242) (OT_AUTH_CON)	Unique
Emplazamiento(54) (OT_LOC)	es propietario de	tiene propietario(271) (CT_IS_OWN)	Atributo MRE(19) (OT_ERM_ATTR)	Unique
Emplazamiento(54) (OT_LOC)	es propietario de	tiene propietario(271) (CT_IS_OWN)	Atributo TOC(179) (OT_COT_ATTR)	Unique
Emplazamiento(54) (OT_LOC)	es propietario de	tiene propietario(271) (CT_IS_OWN)	Class(90) (OT_CLS)	Unique
Emplazamiento(54) (OT_LOC)	es propietario de	tiene propietario(271) (CT_IS_OWN)	Clúster/Modelo de datos(14) (OT_CLST)	Unique
Emplazamiento(54) (OT_LOC)	es propietario de	tiene propietario(271) (CT_IS_OWN)	Grupo de tipos de atributo(111) (OT_ATTR_TYPE_GRP)	Unique
Emplazamiento(54) (OT_LOC)	es propietario de	tiene propietario(271) (CT_IS_OWN)	Tipo de entidad(17) (OT_ENT_TYPE)	Unique
Emplazamiento(54) (OT_LOC)	es propietario de	tiene propietario(271) (CT_IS_OWN)	Tipo de objeto complejo(182) (OT_OBJ_CX)	Unique
Emplazamiento(54) (OT_LOC)	es propietario de	tiene propietario(271) (CT_IS_OWN)	Tipo de relación(11) (OT_RELSHP_TYPE)	Unique
Emplazamiento(54) (OT_LOC)	es propietario de	tiene propietario(271) (CT_IS_OWN)	Término técnico(58) (OT_TECH_TRM)	Unique



Source Object Type	Relationship Type (active)	Relationship Type (passive)	Target Object Type	Possible Number of Connections
Emplazamiento(54) (OT_LOC)	requiere	es requerido por(279) (CT_REQU)	Categoría de conocimiento(230) (OT_KNWLDG_CAT)	Unique
Emplazamiento(54) (OT_LOC)	requiere	es requerido por(279) (CT_REQU)	Condición de competencia(242) (OT_AUTH_CON)	Unique
Equipo de almacén(121) (OT_WH_EQUIP)	abarca	pertenece a(67) (CT_SUBS_1)	Función informática(107) (OT_DP_FUNC)	Unique
Equipo de almacén(121) (OT_WH_EQUIP)	abarca	pertenece a(67) (CT_SUBS_1)	Módulo(65) (OT_MOD)	Unique
Equipo de almacén(121) (OT_WH_EQUIP)	abarca	pertenece a(67) (CT_SUBS_1)	Sistema de aplicación(64) (OT_APPL_SYS)	Unique
Evento(18) (OT_EVT)	activa	es activado por(43) (CT_ACTIV_1)	Función(22) (OT_FUNC)	Unique
Evento(18) (OT_EVT)	activa	es activado por(43) (CT_ACTIV_1)	Pantalla(31) (OT_SCRN)	Unique
Evento(18) (OT_EVT)	activa	es activado por(43) (CT_ACTIV_1)	Tipo de función informática(105) (OT_DP_FUNC_TYPE)	Unique
Evento(18) (OT_EVT)	activa	es activado por(43) (CT_ACTIV_1)	Tipo de módulo(37) (OT_MOD_TYPE)	Unique



Source Object Type	Relationship Type (active)	Relationship Type (passive)	Target Object Type	Possible Number of Connections
Evento(18) (OT_EVT)	activa	es activado por(43) (CT_ACTIV_1)	Tipo de sistema de aplicación(6) (OT_APPL_SYS_TYPE)	Unique
Evento(18) (OT_EVT)	corresponde a	corresponde a(391) (CT_CORRES)	Prestación/Producto(153) (OT_PERF)	Unique
Evento(18) (OT_EVT)	define el estado	es definido(273) (CT_DEF_STATE)	Tipo de material(126) (OT_MAT_TYPE)	Unique
Evento(18) (OT_EVT)	es evaluado por	evalúa(48) (CT_IS_EVAL_BY_1)	Regla(50) (OT_RULE)	Unique
Evento(18) (OT_EVT)	es utilizado por	aprovecha(400) (CT_IS_USED_OF)	Grupo(128) (OT_GRP)	Unique
Evento(18) (OT_EVT)	es utilizado por	aprovecha(400) (CT_IS_USED_OF)	Persona(46) (OT_PERS)	Unique
Evento(18) (OT_EVT)	es utilizado por	aprovecha(400) (CT_IS_USED_OF)	Puesto(45) (OT_POS)	Unique
Evento(18) (OT_EVT)	es utilizado por	aprovecha(400) (CT_IS_USED_OF)	Rol(78) (OT_PERS_TYPE)	Unique
Evento(18) (OT_EVT)	es utilizado por	aprovecha(400) (CT_IS_USED_OF)	Tipo de unidad organizativa(44) (OT_ORG_UNIT_TYPE)	Unique
Evento(18) (OT_EVT)	es utilizado por	aprovecha(400) (CT_IS_USED_OF)	Unidad organizativa(43) (OT_ORG_UNIT)	Unique
Evento(18) (OT_EVT)	tiene como salida	es salida de(50) (CT_HAS_OUT)	Atributo MRE(19) (OT_ERM_ATTR)	Unique



Source Object Type	Relationship Type (active)	Relationship Type (passive)	Target Object Type	Possible Number of Connections
Facultad(293) (OT_IS_FUNC)	apoya	es apoyado por(221) (CT_CAN_SUPP_1)	Función(22) (OT_FUNC)	Unique
Función(22) (OT_FUNC)	accede a	es accedido por(281) (CT_ACS_4)	Sistema de transporte(122) (OT_TRNSP_SYS)	Unique
Función(22) (OT_FUNC)	accede a	es accedido por(281) (CT_ACS_4)	Tipo de sistema de transporte(118) (OT_TRNSP_SYS_TYPE)	Unique
Función(22) (OT_FUNC)	accede alternativamente a	es accedido alternativamente por(282) (CT_ACS_ALT)	Sistema de transporte(122) (OT_TRNSP_SYS)	Unique
Función(22) (OT_FUNC)	accede alternativamente a	es accedido alternativamente por(282) (CT_ACS_ALT)	Tipo de sistema de transporte(118) (OT_TRNSP_SYS_TYPE)	Unique
Función(22) (OT_FUNC)	apoya	es apoyado por(147) (CT_SUPP_3)	Information element(394) (OT_INFO_ELEMENT)	Unique
Función(22) (OT_FUNC)	apoya	es apoyado por(147) (CT_SUPP_3)	Objetivo(86) (OT_OBJECTIVE)	Unique
Función(22) (OT_FUNC)	apoya	es apoyado por(147) (CT_SUPP_3)	Tipo de medio de producción(116) (OT_OP_RES_TYPE)	Unique



Source Object Type	Relationship Type (active)	Relationship Type (passive)	Target Object Type	Possible Number of Connections
Función(22) (OT_FUNC)	apoya	es soportado por la utilización de(146) (CT_SUPP_2)	Función(22) (OT_FUNC)	Unique
Función(22) (OT_FUNC)	archiva	es archivado por(225) (CT_ARCH)	Atributo MRE(19) (OT_ERM_ATTR)	Unique
Función(22) (OT_FUNC)	archiva	es archivado por(225) (CT_ARCH)	Atributo TOC(179) (OT_COT_ATTR)	Unique
Función(22) (OT_FUNC)	archiva	es archivado por(225) (CT_ARCH)	Class(90) (OT_CLS)	Unique
Función(22) (OT_FUNC)	archiva	es archivado por(225) (CT_ARCH)	Clúster/Modelo de datos(14) (OT_CLST)	Unique
Función(22) (OT_FUNC)	archiva	es archivado por(225) (CT_ARCH)	Grupo de tipos de atributo(111) (OT_ATTR_TYPE_GRP)	Unique
Función(22) (OT_FUNC)	archiva	es archivado por(225) (CT_ARCH)	Tipo de elemento(247) (OT_ELEM_TYPE)	Unique
Función(22) (OT_FUNC)	archiva	es archivado por(225) (CT_ARCH)	Tipo de entidad(17) (OT_ENT_TYPE)	Unique
Función(22) (OT_FUNC)	archiva	es archivado por(225) (CT_ARCH)	Tipo de objeto complejo(182) (OT_OBJ_CX)	Unique
Función(22) (OT_FUNC)	archiva	es archivado por(225) (CT_ARCH)	Tipo de relación(11) (OT_RELSHP_TYPE)	Unique



Source Object Type	Relationship Type (active)	Relationship Type (passive)	Target Object Type	Possible Number of Connections
Función(22) (OT_FUNC)	archiva	es archivado por(225) (CT_ARCH)	Término técnico(58) (OT_TECH_TRM)	Unique
Función(22) (OT_FUNC)	crea	es creado por(226) (CT_CRT_5)	Atributo MRE(19) (OT_ERM_ATTR)	Unique
Función(22) (OT_FUNC)	crea	es creado por(226) (CT_CRT_5)	Atributo TOC(179) (OT_COT_ATTR)	Unique
Función(22) (OT_FUNC)	crea	es creado por(226) (CT_CRT_5)	Class(90) (OT_CLS)	Unique
Función(22) (OT_FUNC)	crea	es creado por(226) (CT_CRT_5)	Clúster/Modelo de datos(14) (OT_CLST)	Unique
Función(22) (OT_FUNC)	crea	es creado por(226) (CT_CRT_5)	Grupo de tipos de atributo(111) (OT_ATTR_TYPE_GRP)	Unique
Función(22) (OT_FUNC)	crea	es creado por(226) (CT_CRT_5)	Tipo de elemento(247) (OT_ELEM_TYPE)	Unique
Función(22) (OT_FUNC)	crea	es creado por(226) (CT_CRT_5)	Tipo de entidad(17) (OT_ENT_TYPE)	Unique
Función(22) (OT_FUNC)	crea	es creado por(226) (CT_CRT_5)	Tipo de objeto complejo(182) (OT_OBJ_CX)	Unique
Función(22) (OT_FUNC)	crea	es creado por(226) (CT_CRT_5)	Tipo de relación(11) (OT_RELSHP_TYPE)	Unique



Source Object Type	Relationship Type (active)	Relationship Type (passive)	Target Object Type	Possible Number of Connections
Función(22) (OT_FUNC)	crea	es creado por(226) (CT_CRT_5)	Término técnico(58) (OT_TECH_TRM)	Unique
Función(22) (OT_FUNC)	crea	es generado por(454) (CT_CREATES)	Categoría de conocimiento(230) (OT_KNWLDG_CAT)	Unique
Función(22) (OT_FUNC)	crea	es generado por(66) (CT_CRT_3)	Clúster/Modelo de datos(14) (OT_CLST)	Unique
Función(22) (OT_FUNC)	crea	es generado por(454) (CT_CREATES)	Conocimiento documentado(231) (OT_DOC_KNWLDG)	Unique
Función(22) (OT_FUNC)	crea	es generado por(44) (CT_CRT_1)	Evento(18) (OT_EVT)	Unique
Función(22) (OT_FUNC)	crea	es generado por(66) (CT_CRT_3)	Lista(29) (OT_LST)	Unique
Función(22) (OT_FUNC)	crea	es generado por(57) (CT_CRT_2)	Tipo de material(126) (OT_MAT_TYPE)	Unique
Función(22) (OT_FUNC)	crea salida para	es medio de salida para(28) (CT_CRT_OUT_TO)	Portador de información(27) (OT_INFO_CARR)	Unique
Función(22) (OT_FUNC)	dispone de	está disponible en(452) (CT_IS_AVAILABLE)	Categoría de conocimiento(230) (OT_KNWLDG_CAT)	Unique



Source Object Type	Relationship Type (active)	Relationship Type (passive)	Target Object Type	Possible Number of Connections
Función(22) (OT_FUNC)	dispone de	está disponible en(452) (CT_IS_AVAILAB LE)	Condición de competencia(242) (OT_AUTH_CON)	Unique
Función(22) (OT_FUNC)	distribuye	es distribuido por(228) (CT_DISTR)	Atributo MRE(19) (OT_ERM_ATTR)	Unique
Función(22) (OT_FUNC)	distribuye	es distribuido por(228) (CT_DISTR)	Atributo TOC(179) (OT_COT_ATTR)	Unique
Función(22) (OT_FUNC)	distribuye	es distribuido por(228) (CT_DISTR)	Class(90) (OT_CLS)	Unique
Función(22) (OT_FUNC)	distribuye	es distribuido por(228) (CT_DISTR)	Clúster/Modelo de datos(14) (OT_CLST)	Unique
Función(22) (OT_FUNC)	distribuye	es distribuido por(228) (CT_DISTR)	Grupo de tipos de atributo(111) (OT_ATTR_TYPE _GRP)	Unique
Función(22) (OT_FUNC)	distribuye	es distribuido por(228) (CT_DISTR)	Tipo de elemento(247) (OT_ELEM_TYPE)	Unique
Función(22) (OT_FUNC)	distribuye	es distribuido por(228) (CT_DISTR)	Tipo de entidad(17) (OT_ENT_TYPE)	Unique
Función(22) (OT_FUNC)	distribuye	es distribuido por(228) (CT_DISTR)	Tipo de objeto complejo(182) (OT_OBJ_CX)	Unique
Función(22) (OT_FUNC)	distribuye	es distribuido por(228) (CT_DISTR)	Tipo de relación(11) (OT_RELSHP_TY PE)	Unique



Source Object Type	Relationship Type (active)	Relationship Type (passive)	Target Object Type	Possible Number of Connections
Función(22) (OT_FUNC)	distribuye	es distribuido por(228) (CT_DISTR)	Término técnico(58) (OT_TECH_TRM)	Unique
Función(22) (OT_FUNC)	elimina	es borrado por(227) (CT_DEL)	Atributo MRE(19) (OT_ERM_ATTR)	Unique
Función(22) (OT_FUNC)	elimina	es borrado por(227) (CT_DEL)	Atributo TOC(179) (OT_COT_ATTR)	Unique
Función(22) (OT_FUNC)	elimina	es borrado por(227) (CT_DEL)	Class(90) (OT_CLS)	Unique
Función(22) (OT_FUNC)	elimina	es borrado por(227) (CT_DEL)	Clúster/Modelo de datos(14) (OT_CLST)	Unique
Función(22) (OT_FUNC)	elimina	es borrado por(227) (CT_DEL)	Grupo de tipos de atributo(111) (OT_ATTR_TYPE_GRP)	Unique
Función(22) (OT_FUNC)	elimina	es borrado por(227) (CT_DEL)	Tipo de elemento(247) (OT_ELEM_TYPE)	Unique
Función(22) (OT_FUNC)	elimina	es borrado por(227) (CT_DEL)	Tipo de entidad(17) (OT_ENT_TYPE)	Unique
Función(22) (OT_FUNC)	elimina	es borrado por(227) (CT_DEL)	Tipo de objeto complejo(182) (OT_OBJ_CX)	Unique
Función(22) (OT_FUNC)	elimina	es borrado por(227) (CT_DEL)	Tipo de relación(11) (OT_RELSHP_TYPE)	Unique



Source Object Type	Relationship Type (active)	Relationship Type (passive)	Target Object Type	Possible Number of Connections
Función(22) (OT_FUNC)	elimina	es borrado por(227) (CT_DEL)	Término técnico(58) (OT_TECH_TRM)	Unique
Función(22) (OT_FUNC)	emplea	es empleado por(60) (CT_USE_1)	Clúster/Modelo de datos(14) (OT_CLST)	Unique
Función(22) (OT_FUNC)	emplea	es empleado por(60) (CT_USE_1)	Lista(29) (OT_LST)	Unique
Función(22) (OT_FUNC)	emplea	es empleado por(60) (CT_USE_1)	Tipo de entidad(17) (OT_ENT_TYPE)	Unique
Función(22) (OT_FUNC)	es ejecutado en	es controlado por(628) (CT_IS_PERFORMED_AT)	Función(22) (OT_FUNC)	Unique
Función(22) (OT_FUNC)	es ejecutado en	es lugar de realización(258) (CT_IS_EXECUTION)	Emplazamiento(54) (OT_LOC)	Unique
Función(22) (OT_FUNC)	es medido por	mide(486) (CT_MEASURED_BY)	Instancia del número indicador(244) (OT_KPI)	Unique
Función(22) (OT_FUNC)	es predecesor de	sigue a(118) (CT_IS_PREDECESSOR_OF_1)	Función(22) (OT_FUNC)	Unique
Función(22) (OT_FUNC)	es representado por	representa(73) (CT_IS_REPRESENTED_BY)	Pantalla(31) (OT_SCRN)	Unique
Función(22) (OT_FUNC)	lee	es leído por(247) (CT_READ_1)	Atributo MRE(19) (OT_ERM_ATTR)	Unique



Source Object Type	Relationship Type (active)	Relationship Type (passive)	Target Object Type	Possible Number of Connections
Función(22) (OT_FUNC)	lee	es leído por(247) (CT_READ_1)	Atributo TOC(179) (OT_COT_ATTR)	Unique
Función(22) (OT_FUNC)	lee	es leído por(247) (CT_READ_1)	Categoría de conocimiento(230) (OT_KNWLDG_CAT)	Unique
Función(22) (OT_FUNC)	lee	es leído por(247) (CT_READ_1)	Class(90) (OT_CLS)	Unique
Función(22) (OT_FUNC)	lee	es leído por(247) (CT_READ_1)	Clúster/Modelo de datos(14) (OT_CLST)	Unique
Función(22) (OT_FUNC)	lee	es leído por(247) (CT_READ_1)	Conocimiento documentado(231) (OT_DOC_KNWL DG)	Unique
Función(22) (OT_FUNC)	lee	es leído por(247) (CT_READ_1)	Grupo de tipos de atributo(111) (OT_ATTR_TYPE_GRP)	Unique
Función(22) (OT_FUNC)	lee	es leído por(247) (CT_READ_1)	Objeto de negocio(150) (OT_BUSY_OBJ)	Unique
Función(22) (OT_FUNC)	lee	es leído por(247) (CT_READ_1)	Package(187) (OT_PACK)	Unique
Función(22) (OT_FUNC)	lee	es leído por(247) (CT_READ_1)	Portador de información(27) (OT_INFO_CARR)	Unique



Source Object Type	Relationship Type (active)	Relationship Type (passive)	Target Object Type	Possible Number of Connections
Función(22) (OT_FUNC)	lee	es leído por(247) (CT_READ_1)	Recurso general(145) (OT_GNRL_RES)	Unique
Función(22) (OT_FUNC)	lee	es leído por(247) (CT_READ_1)	Tipo de elemento(247) (OT_ELEM_TYPE)	Unique
Función(22) (OT_FUNC)	lee	es leído por(247) (CT_READ_1)	Tipo de entidad(17) (OT_ENT_TYPE)	Unique
Función(22) (OT_FUNC)	lee	es leído por(247) (CT_READ_1)	Tipo de objeto complejo(182) (OT_OBJ_CX)	Unique
Función(22) (OT_FUNC)	lee	es leído por(247) (CT_READ_1)	Tipo de relación(11) (OT_RELSHP_TYPE)	Unique
Función(22) (OT_FUNC)	lee	es leído por(247) (CT_READ_1)	Término técnico(58) (OT_TECH_TRM)	Unique
Función(22) (OT_FUNC)	llama	es llamado por(455) (CT_CALLS_1)	Función(22) (OT_FUNC)	Unique
Función(22) (OT_FUNC)	lleva a	está asignado(116) (CT_LEADS_TO_1)	Regla(50) (OT_RULE)	Unique
Función(22) (OT_FUNC)	modifica	es modificado por(224) (CT_CHNG)	Atributo MRE(19) (OT_ERM_ATTR)	Unique
Función(22) (OT_FUNC)	modifica	es modificado por(224) (CT_CHNG)	Atributo TOC(179) (OT_COT_ATTR)	Unique



Source Object Type	Relationship Type (active)	Relationship Type (passive)	Target Object Type	Possible Number of Connections
Función(22) (OT_FUNC)	modifica	es modificado por(224) (CT_CHNG)	Class(90) (OT_CLS)	Unique
Función(22) (OT_FUNC)	modifica	es modificado por(224) (CT_CHNG)	Clúster/Modelo de datos(14) (OT_CLST)	Unique
Función(22) (OT_FUNC)	modifica	es modificado por(224) (CT_CHNG)	Grupo de tipos de atributo(111) (OT_ATTR_TYPE_GRP)	Unique
Función(22) (OT_FUNC)	modifica	es modificado por(224) (CT_CHNG)	Tipo de elemento(247) (OT_ELEM_TYPE)	Unique
Función(22) (OT_FUNC)	modifica	es modificado por(224) (CT_CHNG)	Tipo de entidad(17) (OT_ENT_TYPE)	Unique
Función(22) (OT_FUNC)	modifica	es modificado por(224) (CT_CHNG)	Tipo de objeto complejo(182) (OT_OBJ_CX)	Unique
Función(22) (OT_FUNC)	modifica	es modificado por(224) (CT_CHNG)	Tipo de relación(11) (OT_RELSHP_TYPE)	Unique
Función(22) (OT_FUNC)	modifica	es modificado por(224) (CT_CHNG)	Término técnico(58) (OT_TECH_TRM)	Unique
Función(22) (OT_FUNC)	pertenece a	está asignado(120) (CT_BELONGS_TO_4)	Clase de costes(132) (OT_COST_TYPE)	Unique



Source Object Type	Relationship Type (active)	Relationship Type (passive)	Target Object Type	Possible Number of Connections
Función(22) (OT_FUNC)	produce	es producido por(442) (CT_PROUCES)	Configuración de la facultad(391) (OT_CAPABILITY_CONFIGURATION)	Unique
Función(22) (OT_FUNC)	produce	es producido por(442) (CT_PROUCES)	Information element(394) (OT_INFO_ELEMENT)	Unique
Función(22) (OT_FUNC)	produce	es producido por(442) (CT_PROUCES)	Prestación/Producto(153) (OT_PERF)	Unique
Función(22) (OT_FUNC)	produce	es producido por(442) (CT_PROUCES)	Recurso general(145) (OT_GNRL_RES)	Unique
Función(22) (OT_FUNC)	produce	es producido por(442) (CT_PROUCES)	Tipo de medio de producción(116) (OT_OP_RES_TYPE)	Unique
Función(22) (OT_FUNC)	puede apoyar	puede ser apoyado por(238) (CT_CAN_SUPP_2)	Component(188) (OT_CMP)	Unique
Función(22) (OT_FUNC)	puede crear	puede ser creado por(267) (CT_CAN_CRT)	Diseño de lista(30) (OT_LST_DSGN)	Unique
Función(22) (OT_FUNC)	puede emplear	puede ser empleado por(243) (CT_CAN_USE_2)	Diseño de lista(30) (OT_LST_DSGN)	Unique



Source Object Type	Relationship Type (active)	Relationship Type (passive)	Target Object Type	Possible Number of Connections
Función(22) (OT_FUNC)	puede emplear	puede ser empleado por(243) (CT_CAN_USE_2)	Diseño de pantalla(32) (OT_SCRN_DSGN)	Unique
Función(22) (OT_FUNC)	requiere	es requerido por(279) (CT_REQU)	Equipo de almacén(121) (OT_WH_EQUIP)	Unique
Función(22) (OT_FUNC)	requiere	es requerido por(279) (CT_REQU)	Medio auxiliar técnico(123) (OT_TECH_OP_SUPPLY)	Unique
Función(22) (OT_FUNC)	requiere	es requerido por(279) (CT_REQU)	Tipo de empaquetamiento(127) (OT_PACK_MAT_TYPE)	Unique
Función(22) (OT_FUNC)	requiere	es requerido por(279) (CT_REQU)	Tipo de equipo de almacén(117) (OT_WH_EQUIP_TYPE)	Unique
Función(22) (OT_FUNC)	requiere	es requerido por(279) (CT_REQU)	Tipo de medio auxiliar técnico(119) (OT_TECH_OP_SUPPLY_TYPE)	Unique
Función(22) (OT_FUNC)	requiere alternativamente	es requerido alternativamente(280) (CT_REQU_ALT)	Equipo de almacén(121) (OT_WH_EQUIP)	Unique
Función(22) (OT_FUNC)	requiere alternativamente	es requerido alternativamente(280) (CT_REQU_ALT)	Medio auxiliar técnico(123) (OT_TECH_OP_SUPPLY)	Unique



Source Object Type	Relationship Type (active)	Relationship Type (passive)	Target Object Type	Possible Number of Connections
Función(22) (OT_FUNC)	requiere alternativamente	es requerido alternativamente(280) (CT_REQU_ALT)	Tipo de equipo de almacén(117) (OT_WH_EQUIP_TYPE)	Unique
Función(22) (OT_FUNC)	requiere alternativamente	es requerido alternativamente(280) (CT_REQU_ALT)	Tipo de medio auxiliar técnico(119) (OT_TECH_OP_SUPPLY_TYPE)	Unique
Función(22) (OT_FUNC)	tiene como salida	es salida de(50) (CT_HAS_OUT)	Atributo MRE(19) (OT_ERM_ATTR)	Unique
Función(22) (OT_FUNC)	tiene como salida	es salida de(50) (CT_HAS_OUT)	Atributo TOC(179) (OT_COT_ATTR)	Unique
Función(22) (OT_FUNC)	tiene como salida	es salida de(50) (CT_HAS_OUT)	Class(90) (OT_CLS)	Unique
Función(22) (OT_FUNC)	tiene como salida	es salida de(50) (CT_HAS_OUT)	Clúster/Modelo de datos(14) (OT_CLST)	Unique
Función(22) (OT_FUNC)	tiene como salida	es salida de(50) (CT_HAS_OUT)	Configuración de la facultad(391) (OT_CAPABILITY_CONFIGURATION)	Unique
Función(22) (OT_FUNC)	tiene como salida	es salida de(50) (CT_HAS_OUT)	Grupo de tipos de atributo(111) (OT_ATTR_TYPE_GRP)	Unique
Función(22) (OT_FUNC)	tiene como salida	es salida de(50) (CT_HAS_OUT)	Information element(394) (OT_INFO_ELEMENT)	Unique



Source Object Type	Relationship Type (active)	Relationship Type (passive)	Target Object Type	Possible Number of Connections
Función(22) (OT_FUNC)	tiene como salida	es salida de(50) (CT_HAS_OUT)	Objeto de negocio(150) (OT_BUSY_OBJ)	Unique
Función(22) (OT_FUNC)	tiene como salida	es salida de(50) (CT_HAS_OUT)	Package(187) (OT_PACK)	Unique
Función(22) (OT_FUNC)	tiene como salida	es salida de(50) (CT_HAS_OUT)	Prestación/Producto(153) (OT_PERF)	Unique
Función(22) (OT_FUNC)	tiene como salida	es salida de(50) (CT_HAS_OUT)	Tipo de elemento(247) (OT_ELEM_TYPE)	Unique
Función(22) (OT_FUNC)	tiene como salida	es salida de(50) (CT_HAS_OUT)	Tipo de entidad(17) (OT_ENT_TYPE)	Unique
Función(22) (OT_FUNC)	tiene como salida	es salida de(50) (CT_HAS_OUT)	Tipo de medio de producción(116) (OT_OP_RES_TYPE)	Unique
Función(22) (OT_FUNC)	tiene como salida	es salida de(50) (CT_HAS_OUT)	Tipo de objeto complejo(182) (OT_OBJ_CX)	Unique
Función(22) (OT_FUNC)	tiene como salida	es salida de(50) (CT_HAS_OUT)	Tipo de relación(11) (OT_RELSHP_TYPE)	Unique
Función(22) (OT_FUNC)	tiene como salida	es salida de(50) (CT_HAS_OUT)	Término técnico(58) (OT_TECH_TRM)	Unique
Función informática(107) (OT_DP_FUNC)	apoya	es apoyado por(147) (CT_SUPP_3)	Función(22) (OT_FUNC)	Unique



Source Object Type	Relationship Type (active)	Relationship Type (passive)	Target Object Type	Possible Number of Connections
Función informática(107) (OT_DP_FUNC)	emplea	es empleado por(60) (CT_USE_1)	Atributo MRE(19) (OT_ERM_ATTR)	Unique
Función informática(107) (OT_DP_FUNC)	emplea	es empleado por(60) (CT_USE_1)	Atributo TOC(179) (OT_COT_ATTR)	Unique
Función informática(107) (OT_DP_FUNC)	emplea	es empleado por(60) (CT_USE_1)	Class(90) (OT_CLS)	Unique
Función informática(107) (OT_DP_FUNC)	emplea	es empleado por(60) (CT_USE_1)	Clúster/Modelo de datos(14) (OT_CLST)	Unique
Función informática(107) (OT_DP_FUNC)	emplea	es empleado por(60) (CT_USE_1)	Grupo de tipos de atributo(111) (OT_ATTR_TYPE_GRP)	Unique
Función informática(107) (OT_DP_FUNC)	emplea	es empleado por(60) (CT_USE_1)	Tipo de entidad(17) (OT_ENT_TYPE)	Unique
Función informática(107) (OT_DP_FUNC)	emplea	es empleado por(60) (CT_USE_1)	Tipo de objeto complejo(182) (OT_OBJ_CX)	Unique
Función informática(107) (OT_DP_FUNC)	emplea	es empleado por(60) (CT_USE_1)	Tipo de relación(11) (OT_RELSHP_TYPE)	Unique
Función informática(107) (OT_DP_FUNC)	emplea	es empleado por(60) (CT_USE_1)	Término técnico(58) (OT_TECH_TRM)	Unique
Grupo(128) (OT_GRP)	accede a	es accedido por(102) (CT_ACS_2)	Atributo MRE(19) (OT_ERM_ATTR)	Unique
Grupo(128) (OT_GRP)	accede a	es accedido por(102) (CT_ACS_2)	Atributo TOC(179) (OT_COT_ATTR)	Unique



Source Object Type	Relationship Type (active)	Relationship Type (passive)	Target Object Type	Possible Number of Connections
Grupo(128) (OT_GRP)	accede a	es accedido por(102) (CT_ACS_2)	Class(90) (OT_CLS)	Unique
Grupo(128) (OT_GRP)	accede a	es accedido por(102) (CT_ACS_2)	Clúster/Modelo de datos(14) (OT_CLST)	Unique
Grupo(128) (OT_GRP)	accede a	es accedido por(102) (CT_ACS_2)	Grupo de tipos de atributo(111) (OT_ATTR_TYPE_GRP)	Unique
Grupo(128) (OT_GRP)	accede a	es accedido por(102) (CT_ACS_2)	Tipo de entidad(17) (OT_ENT_TYPE)	Unique
Grupo(128) (OT_GRP)	accede a	es accedido por(102) (CT_ACS_2)	Tipo de objeto complejo(182) (OT_OBJ_CX)	Unique
Grupo(128) (OT_GRP)	accede a	es accedido por(102) (CT_ACS_2)	Tipo de relación(11) (OT_RELSHP_TYPE)	Unique
Grupo(128) (OT_GRP)	accede a	es accedido por(102) (CT_ACS_2)	Término técnico(58) (OT_TECH_TRM)	Unique
Grupo(128) (OT_GRP)	acepta	recibe asentimiento por(435) (CT_AGREES)	Función(22) (OT_FUNC)	Unique
Grupo(128) (OT_GRP)	contribuye a	es editado en colaboración con(233) (CT_CONTR_TO_1)	Función(22) (OT_FUNC)	Unique



Source Object Type	Relationship Type (active)	Relationship Type (passive)	Target Object Type	Possible Number of Connections
Grupo(128) (OT_GRP)	debe informar sobre el resultado de	el resultado se transmite por(255) (CT_MUST_INFO_ABT_RES)	Función(22) (OT_FUNC)	Unique
Grupo(128) (OT_GRP)	debe ser informado en caso de cancelación	lleva a la notificación sobre la cancelación de(316) (CT_MUST_BE_INFO_ON_CNC_1)	Función(22) (OT_FUNC)	Unique
Grupo(128) (OT_GRP)	debe ser informado sobre	el resultado se transmite a(266) (CT_MUST_BE_INFO_ABT_1)	Función(22) (OT_FUNC)	Unique
Grupo(128) (OT_GRP)	decide sobre	es decidido por(232) (CT_DECID_ON)	Función(22) (OT_FUNC)	Unique
Grupo(128) (OT_GRP)	dispone de	está disponible en(452) (CT_IS_AVAILABLE)	Categoría de conocimiento(230) (OT_KNWLDG_CAT)	Unique
Grupo(128) (OT_GRP)	dispone de	está disponible en(452) (CT_IS_AVAILABLE)	Condición de competencia(242) (OT_AUTH_CON)	Unique
Grupo(128) (OT_GRP)	ejecuta	es ejecutado por medio de(65) (CT_EXEC_1)	Función(22) (OT_FUNC)	Unique



Source Object Type	Relationship Type (active)	Relationship Type (passive)	Target Object Type	Possible Number of Connections
Grupo(128) (OT_GRP)	es profesionalmente responsable de	está bajo la responsabilidad profesional de(220) (CT_IS_TECH_RESP_3)	Clase de sistema de aplicación(7) (OT_APPL_SYS_CLS)	Unique
Grupo(128) (OT_GRP)	es profesionalmente responsable de	está bajo la responsabilidad profesional de(220) (CT_IS_TECH_RESP_3)	Component(188) (OT_CMP)	Unique
Grupo(128) (OT_GRP)	es profesionalmente responsable de	está bajo la responsabilidad profesional de(220) (CT_IS_TECH_RESP_3)	Tipo de módulo(37) (OT_MOD_TYPE)	Unique
Grupo(128) (OT_GRP)	es profesionalmente responsable de	está bajo la responsabilidad profesional de(220) (CT_IS_TECH_RESP_3)	Tipo de sistema de aplicación(6) (OT_APPL_SYS_TYPE)	Unique
Grupo(128) (OT_GRP)	es profesionalmente responsable de	está bajo responsabilidad profesional de(10) (CT_IS_TECH_RESP_1)	Función(22) (OT_FUNC)	Unique
Grupo(128) (OT_GRP)	es profesionalmente responsable de	tiene como responsable profesional a(11) (CT_IS_TECH_RESP_2)	Función informática(107) (OT_DP_FUNC)	Unique



Source Object Type	Relationship Type (active)	Relationship Type (passive)	Target Object Type	Possible Number of Connections
Grupo(128) (OT_GRP)	es profesionalmente responsable de	tiene como responsable profesional a(11) (CT_IS_TECH_RESP_2)	Módulo(65) (OT_MOD)	Unique
Grupo(128) (OT_GRP)	es profesionalmente responsable de	tiene como responsable profesional a(11) (CT_IS_TECH_RESP_2)	Sistema de aplicación(64) (OT_APPL_SYS)	Unique
Grupo(128) (OT_GRP)	es profesionalmente responsable de	tiene como responsable profesional a(11) (CT_IS_TECH_RESP_2)	Tipo de función informática(105) (OT_DP_FUNC_TYPE)	Unique
Grupo(128) (OT_GRP)	es propietario de	tiene propietario(271) (CT_IS_OWN)	Atributo MRE(19) (OT_ERM_ATTR)	Unique
Grupo(128) (OT_GRP)	es propietario de	tiene propietario(271) (CT_IS_OWN)	Atributo TOC(179) (OT_COT_ATTR)	Unique
Grupo(128) (OT_GRP)	es propietario de	tiene propietario(271) (CT_IS_OWN)	Class(90) (OT_CLS)	Unique
Grupo(128) (OT_GRP)	es propietario de	tiene propietario(271) (CT_IS_OWN)	Clúster/Modelo de datos(14) (OT_CLST)	Unique
Grupo(128) (OT_GRP)	es propietario de	tiene propietario(271) (CT_IS_OWN)	Evento(18) (OT_EVT)	Unique



Source Object Type	Relationship Type (active)	Relationship Type (passive)	Target Object Type	Possible Number of Connections
Grupo(128) (OT_GRP)	es propietario de	tiene propietario(271) (CT_IS_OWN)	Grupo de tipos de atributo(111) (OT_ATTR_TYPE_GRP)	Unique
Grupo(128) (OT_GRP)	es propietario de	tiene propietario(271) (CT_IS_OWN)	Tipo de entidad(17) (OT_ENT_TYPE)	Unique
Grupo(128) (OT_GRP)	es propietario de	tiene propietario(271) (CT_IS_OWN)	Tipo de objeto complejo(182) (OT_OBJ_CX)	Unique
Grupo(128) (OT_GRP)	es propietario de	tiene propietario(271) (CT_IS_OWN)	Tipo de relación(11) (OT_RELSHP_TYPE)	Unique
Grupo(128) (OT_GRP)	es propietario de	tiene propietario(271) (CT_IS_OWN)	Término técnico(58) (OT_TECH_TRM)	Unique
Grupo(128) (OT_GRP)	es propietario ejemplar de	tiene propietario de ejemplar(272) (CT_IS_SPEC_OWN)	Atributo MRE(19) (OT_ERM_ATTR)	Unique
Grupo(128) (OT_GRP)	es propietario ejemplar de	tiene propietario de ejemplar(272) (CT_IS_SPEC_OWN)	Atributo TOC(179) (OT_COT_ATTR)	Unique
Grupo(128) (OT_GRP)	es propietario ejemplar de	tiene propietario de ejemplar(272) (CT_IS_SPEC_OWN)	Tipo de objeto complejo(182) (OT_OBJ_CX)	Unique



Source Object Type	Relationship Type (active)	Relationship Type (passive)	Target Object Type	Possible Number of Connections
Grupo(128) (OT_GRP)	es responsable del desarrollo de	el desarrollo está bajo la responsabilidad de(231) (CT_IS_RESP_F OR_DEV_2)	Clase de sistema de aplicación(7) (OT_APPL_SYS_CLS)	Unique
Grupo(128) (OT_GRP)	es responsable del desarrollo de	el desarrollo está bajo la responsabilidad de(231) (CT_IS_RESP_F OR_DEV_2)	Component(188) (OT_CMP)	Unique
Grupo(128) (OT_GRP)	es responsable del desarrollo de	el desarrollo está bajo la responsabilidad de(179) (CT_IS_RESP_F OR_DEV_1)	Función informática(107) (OT_DP_FUNC)	Unique
Grupo(128) (OT_GRP)	es responsable del desarrollo de	el desarrollo está bajo la responsabilidad de(179) (CT_IS_RESP_F OR_DEV_1)	Módulo(65) (OT_MOD)	Unique
Grupo(128) (OT_GRP)	es responsable del desarrollo de	el desarrollo está bajo la responsabilidad de(179) (CT_IS_RESP_F OR_DEV_1)	Sistema de aplicación(64) (OT_APPL_SYS)	Unique
Grupo(128) (OT_GRP)	es responsable del desarrollo de	el desarrollo está bajo la responsabilidad de(179) (CT_IS_RESP_F OR_DEV_1)	Tipo de función informática(105) (OT_DP_FUNC_T YPE)	Unique



Source Object Type	Relationship Type (active)	Relationship Type (passive)	Target Object Type	Possible Number of Connections
Grupo(128) (OT_GRP)	es responsable del desarrollo de	el desarrollo está bajo la responsabilidad de(231) (CT_IS_RESP_FOR_DEV_2)	Tipo de módulo(37) (OT_MOD_TYPE)	Unique
Grupo(128) (OT_GRP)	es responsable del desarrollo de	el desarrollo está bajo la responsabilidad de(231) (CT_IS_RESP_FOR_DEV_2)	Tipo de sistema de aplicación(6) (OT_APPL_SYS_TYPE)	Unique
Grupo(128) (OT_GRP)	es responsable informático de	está bajo la responsabilidad informática de(148) (CT_IS_DP_RESP_1)	Función(22) (OT_FUNC)	Unique
Grupo(128) (OT_GRP)	es usuario	es usado por(229) (CT_IS_USER_2)	Función informática(107) (OT_DP_FUNC)	Unique
Grupo(128) (OT_GRP)	es usuario	es usado por(229) (CT_IS_USER_2)	Módulo(65) (OT_MOD)	Unique
Grupo(128) (OT_GRP)	es usuario	es usado por(229) (CT_IS_USER_2)	Sistema de aplicación(64) (OT_APPL_SYS)	Unique
Grupo(128) (OT_GRP)	es usuario	es usado por(229) (CT_IS_USER_2)	Tipo de función informática(105) (OT_DP_FUNC_TYPE)	Unique



Source Object Type	Relationship Type (active)	Relationship Type (passive)	Target Object Type	Possible Number of Connections
Grupo(128) (OT_GRP)	proporciona	es proporcionado por(399) (CT_PROVIDES)	Clúster/Modelo de datos(14) (OT_CLST)	Unique
Grupo(128) (OT_GRP)	proporciona	es proporcionado por(399) (CT_PROVIDES)	Evento(18) (OT_EVT)	Unique
Grupo(128) (OT_GRP)	proporciona	es proporcionado por(399) (CT_PROVIDES)	Portador de información(27) (OT_INFO_CARR)	Unique
Grupo(128) (OT_GRP)	puede ser usuario	puede ser usado por(230) (CT_CAN_BE_USER)	Clase de sistema de aplicación(7) (OT_APPL_SYS_CLS)	Unique
Grupo(128) (OT_GRP)	puede ser usuario	puede ser usado por(230) (CT_CAN_BE_USER)	Component(188) (OT_CMP)	Unique
Grupo(128) (OT_GRP)	puede ser usuario	puede ser usado por(230) (CT_CAN_BE_USER)	Tipo de módulo(37) (OT_MOD_TYPE)	Unique
Grupo(128) (OT_GRP)	puede ser usuario	puede ser usado por(230) (CT_CAN_BE_USER)	Tipo de sistema de aplicación(6) (OT_APPL_SYS_TYPE)	Unique
Grupo(128) (OT_GRP)	requiere	es requerido por(279) (CT_REQU)	Categoría de conocimiento(230) (OT_KNWLDG_CAT)	Unique



Source Object Type	Relationship Type (active)	Relationship Type (passive)	Target Object Type	Possible Number of Connections
Grupo(128) (OT_GRP)	requiere	es requerido por(279) (CT_REQU)	Condición de competencia(242) (OT_AUTH_CON)	Unique
Grupo(128) (OT_GRP)	tiene función consultante en	es apoyado consultivamente por(358) (CT_HAS_CONSULT_ROLE_IN_2)	Función(22) (OT_FUNC)	Unique
Grupo(128) (OT_GRP)	utiliza	es utilizado por(124) (CT_USE_2)	Tipo de componente de hardware(24) (OT_HW_CMP_TYPE)	Unique
Grupo de tipos de atributo(111) (OT_ATTR_TYPE_GRP)	es aprobado por	aprueba(222) (CT_IS_GRANT_BY)	Función(22) (OT_FUNC)	Unique
Grupo de tipos de atributo(111) (OT_ATTR_TYPE_GRP)	es entrada para	tiene como entrada(49) (CT_IS_INP_FOR)	Función(22) (OT_FUNC)	Unique
Grupo de tipos de atributo(111) (OT_ATTR_TYPE_GRP)	es examinado por	comprueba(223) (CT_IS_CHKD_BY)	Función(22) (OT_FUNC)	Unique
Grupo de tipos de atributo(111) (OT_ATTR_TYPE_GRP)	se encuentra sobre	tiene informaciones sobre(86) (CT_LIES_ON)	Portador de información(27) (OT_INFO_CARR)	Unique
Information element(394) (OT_INFO_ELEMENT)	es entrada para	tiene como entrada(49) (CT_IS_INP_FOR)	Función(22) (OT_FUNC)	Unique



Source Object Type	Relationship Type (active)	Relationship Type (passive)	Target Object Type	Possible Number of Connections
Information element(394) (OT_INFO_ELEMENT)	se consume	consume(274) (CT_IS_CONSUME)	Función(22) (OT_FUNC)	Unique
Instancia del número indicador(244) (OT_KPI)	se mide a la entrada	provoca medición(574) (CT_IS_MEASURED_WHEN_OCCURRING)	Evento(18) (OT_EVT)	Unique
IS service(295) (OT_IS_SERVICE)	apoya	es apoyado por(221) (CT_CAN_SUPPORT)	Función(22) (OT_FUNC)	Unique
Lista(29) (OT_LST)	proporciona entrada para	recibe entrada de(53) (CT_PROV_INPUT_FOR)	Función(22) (OT_FUNC)	Unique
Medio auxiliar técnico(123) (OT_TECH_OPERATION)	abarca	pertenece a(67) (CT_SUBS_1)	Función informática(107) (OT_DP_FUNC)	Unique
Medio auxiliar técnico(123) (OT_TECH_OPERATION)	abarca	pertenece a(67) (CT_SUBS_1)	Módulo(65) (OT_MOD)	Unique
Medio auxiliar técnico(123) (OT_TECH_OPERATION)	abarca	pertenece a(67) (CT_SUBS_1)	Sistema de aplicación(64) (OT_APPL_SYS)	Unique
Medios de producción(120) (OT_OP_RES)	abarca	pertenece a(67) (CT_SUBS_1)	Función informática(107) (OT_DP_FUNC)	Unique
Medios de producción(120) (OT_OP_RES)	abarca	pertenece a(67) (CT_SUBS_1)	Módulo(65) (OT_MOD)	Unique



Source Object Type	Relationship Type (active)	Relationship Type (passive)	Target Object Type	Possible Number of Connections
Medios de producción(120) (OT_OP_RES)	abarca	pertenece a(67) (CT_SUBS_1)	Sistema de aplicación(64) (OT_APPL_SYS)	Unique
Medios de producción(120) (OT_OP_RES)	es medio de producción alternativo de	tiene medios de producción alternativos(278) (CT_IS_ALT_PROD_FAC_OF)	Función(22) (OT_FUNC)	Unique
Medios de producción(120) (OT_OP_RES)	es medio de producción de	tiene medios de producción(277) (CT_IS_PROD_FAC_OF)	Función(22) (OT_FUNC)	Unique
Módulo(65) (OT_MOD)	apoya	es apoyado por(147) (CT_SUPP_3)	Función(22) (OT_FUNC)	Unique
Módulo(65) (OT_MOD)	emplea	es empleado por(60) (CT_USE_1)	Atributo MRE(19) (OT_ERM_ATTR)	Unique
Módulo(65) (OT_MOD)	emplea	es empleado por(60) (CT_USE_1)	Atributo TOC(179) (OT_COT_ATTR)	Unique
Módulo(65) (OT_MOD)	emplea	es empleado por(60) (CT_USE_1)	Class(90) (OT_CLS)	Unique
Módulo(65) (OT_MOD)	emplea	es empleado por(60) (CT_USE_1)	Clúster/Modelo de datos(14) (OT_CLST)	Unique
Módulo(65) (OT_MOD)	emplea	es empleado por(60) (CT_USE_1)	Grupo de tipos de atributo(111) (OT_ATTR_TYPE_GRP)	Unique
Módulo(65) (OT_MOD)	emplea	es empleado por(60) (CT_USE_1)	Tipo de entidad(17) (OT_ENT_TYPE)	Unique



Source Object Type	Relationship Type (active)	Relationship Type (passive)	Target Object Type	Possible Number of Connections
Módulo(65) (OT_MOD)	emplea	es empleado por(60) (CT_USE_1)	Tipo de objeto complejo(182) (OT_OBJ_CX)	Unique
Módulo(65) (OT_MOD)	emplea	es empleado por(60) (CT_USE_1)	Tipo de relación(11) (OT_RELSHP_TYPE)	Unique
Módulo(65) (OT_MOD)	emplea	es empleado por(60) (CT_USE_1)	Término técnico(58) (OT_TECH_TRM)	Unique
Objeto de negocio(150) (OT_BUSY_OBJ)	es entrada para	tiene como entrada(49) (CT_IS_INP_FOR)	Función(22) (OT_FUNC)	Unique
Ocurrencia de enumeración(171) (OT_COUNT_INST)	se compara a	se compara a(322) (CT_IS_CMP_TO)	Evento(18) (OT_EVT)	Unique
Package(187) (OT_PACK)	contains	is contained by(421) (CT_CONTAINS)	Función(22) (OT_FUNC)	Unique
Package(187) (OT_PACK)	es entrada para	tiene como entrada(49) (CT_IS_INP_FOR)	Función(22) (OT_FUNC)	Unique
Pantalla(31) (OT_SCRN)	crea	es generado por(44) (CT_CRT_1)	Evento(18) (OT_EVT)	Unique
Pantalla(31) (OT_SCRN)	puede utilizar	puede ser empleado por(125) (CT_CAN_USE_1)	Atributo MRE(19) (OT_ERM_ATTR)	Unique



Source Object Type	Relationship Type (active)	Relationship Type (passive)	Target Object Type	Possible Number of Connections
Pantalla(31) (OT_SCRN)	puede utilizar	puede ser empleado por(125) (CT_CAN_USE_1)	Atributo TOC(179) (OT_COT_ATTR)	Unique
Pantalla(31) (OT_SCRN)	puede utilizar	puede ser empleado por(125) (CT_CAN_USE_1)	Class(90) (OT_CLS)	Unique
Pantalla(31) (OT_SCRN)	puede utilizar	puede ser empleado por(125) (CT_CAN_USE_1)	Clúster/Modelo de datos(14) (OT_CLST)	Unique
Pantalla(31) (OT_SCRN)	puede utilizar	puede ser empleado por(125) (CT_CAN_USE_1)	Tipo de entidad(17) (OT_ENT_TYPE)	Unique
Pantalla(31) (OT_SCRN)	puede utilizar	puede ser empleado por(125) (CT_CAN_USE_1)	Tipo de objeto complejo(182) (OT_OBJ_CX)	Unique
Pantalla(31) (OT_SCRN)	puede utilizar	puede ser empleado por(125) (CT_CAN_USE_1)	Tipo de relación(11) (OT_RELSHP_TY PE)	Unique
Pantalla(31) (OT_SCRN)	puede utilizar	puede ser empleado por(125) (CT_CAN_USE_1)	Término técnico(58) (OT_TECH_TRM)	Unique



Source Object Type	Relationship Type (active)	Relationship Type (passive)	Target Object Type	Possible Number of Connections
Persona(46) (OT_PERS)	accede a	es accedido por(102) (CT_ACS_2)	Atributo MRE(19) (OT_ERM_ATTR)	Unique
Persona(46) (OT_PERS)	accede a	es accedido por(102) (CT_ACS_2)	Atributo TOC(179) (OT_COT_ATTR)	Unique
Persona(46) (OT_PERS)	accede a	es accedido por(102) (CT_ACS_2)	Class(90) (OT_CLS)	Unique
Persona(46) (OT_PERS)	accede a	es accedido por(102) (CT_ACS_2)	Clúster/Modelo de datos(14) (OT_CLST)	Unique
Persona(46) (OT_PERS)	accede a	es accedido por(102) (CT_ACS_2)	Grupo de tipos de atributo(111) (OT_ATTR_TYPE_GRP)	Unique
Persona(46) (OT_PERS)	accede a	es accedido por(102) (CT_ACS_2)	Tipo de entidad(17) (OT_ENT_TYPE)	Unique
Persona(46) (OT_PERS)	accede a	es accedido por(102) (CT_ACS_2)	Tipo de objeto complejo(182) (OT_OBJ_CX)	Unique
Persona(46) (OT_PERS)	accede a	es accedido por(102) (CT_ACS_2)	Tipo de relación(11) (OT_RELSHP_TYPE)	Unique
Persona(46) (OT_PERS)	accede a	es accedido por(102) (CT_ACS_2)	Término técnico(58) (OT_TECH_TRM)	Unique
Persona(46) (OT_PERS)	acepta	recibe asentimiento por(435) (CT_AGREES)	Función(22) (OT_FUNC)	Unique



Source Object Type	Relationship Type (active)	Relationship Type (passive)	Target Object Type	Possible Number of Connections
Persona(46) (OT_PERS)	contribuye a	es editado en colaboración con(233) (CT_CONTR_TO_1)	Función(22) (OT_FUNC)	Unique
Persona(46) (OT_PERS)	debe informar sobre el resultado de	el resultado se transmite por(255) (CT_MUST_INFO_ABT_RES)	Función(22) (OT_FUNC)	Unique
Persona(46) (OT_PERS)	debe ser informado en caso de cancelación	lleva a la notificación sobre la cancelación de(316) (CT_MUST_BE_INFO_ON_CNC_1)	Función(22) (OT_FUNC)	Unique
Persona(46) (OT_PERS)	debe ser informado sobre	el resultado se transmite a(266) (CT_MUST_BE_INFO_ABT_1)	Función(22) (OT_FUNC)	Unique
Persona(46) (OT_PERS)	decide sobre	es decidido por(232) (CT_DECID_ON)	Función(22) (OT_FUNC)	Unique
Persona(46) (OT_PERS)	dispone de	está disponible en(452) (CT_IS_AVAILABLE)	Categoría de conocimiento(230) (OT_KNWLDG_CAT)	Unique
Persona(46) (OT_PERS)	dispone de	está disponible en(452) (CT_IS_AVAILABLE)	Condición de competencia(242) (OT_AUTH_CON)	Unique



Source Object Type	Relationship Type (active)	Relationship Type (passive)	Target Object Type	Possible Number of Connections
Persona(46) (OT_PERS)	ejecuta	es ejecutado por medio de(65) (CT_EXEC_1)	Función(22) (OT_FUNC)	Unique
Persona(46) (OT_PERS)	es profesionalmente responsable de	está bajo la responsabilidad profesional de(220) (CT_IS_TECH_RESP_3)	Clase de sistema de aplicación(7) (OT_APPL_SYS_CLS)	Unique
Persona(46) (OT_PERS)	es profesionalmente responsable de	está bajo la responsabilidad profesional de(220) (CT_IS_TECH_RESP_3)	Component(188) (OT_CMP)	Unique
Persona(46) (OT_PERS)	es profesionalmente responsable de	está bajo la responsabilidad profesional de(220) (CT_IS_TECH_RESP_3)	Tipo de módulo(37) (OT_MOD_TYPE)	Unique
Persona(46) (OT_PERS)	es profesionalmente responsable de	está bajo la responsabilidad profesional de(220) (CT_IS_TECH_RESP_3)	Tipo de sistema de aplicación(6) (OT_APPL_SYS_TYPE)	Unique
Persona(46) (OT_PERS)	es profesionalmente responsable de	está bajo responsabilidad profesional de(10) (CT_IS_TECH_RESP_1)	Función(22) (OT_FUNC)	Unique



Source Object Type	Relationship Type (active)	Relationship Type (passive)	Target Object Type	Possible Number of Connections
Persona(46) (OT_PERS)	es profesionalmente responsable de	tiene como responsable profesional a(11) (CT_IS_TECH_RESP_2)	Función informática(107) (OT_DP_FUNC)	Unique
Persona(46) (OT_PERS)	es profesionalmente responsable de	tiene como responsable profesional a(11) (CT_IS_TECH_RESP_2)	Módulo(65) (OT_MOD)	Unique
Persona(46) (OT_PERS)	es profesionalmente responsable de	tiene como responsable profesional a(11) (CT_IS_TECH_RESP_2)	Sistema de aplicación(64) (OT_APPL_SYS)	Unique
Persona(46) (OT_PERS)	es profesionalmente responsable de	tiene como responsable profesional a(11) (CT_IS_TECH_RESP_2)	Tipo de función informática(105) (OT_DP_FUNC_TYPE)	Unique
Persona(46) (OT_PERS)	es propietario de	tiene propietario(271) (CT_IS_OWN)	Atributo MRE(19) (OT_ERM_ATTR)	Unique
Persona(46) (OT_PERS)	es propietario de	tiene propietario(271) (CT_IS_OWN)	Atributo TOC(179) (OT_COT_ATTR)	Unique
Persona(46) (OT_PERS)	es propietario de	tiene propietario(271) (CT_IS_OWN)	Class(90) (OT_CLS)	Unique
Persona(46) (OT_PERS)	es propietario de	tiene propietario(271) (CT_IS_OWN)	Clúster/Modelo de datos(14) (OT_CLST)	Unique



Source Object Type	Relationship Type (active)	Relationship Type (passive)	Target Object Type	Possible Number of Connections
Persona(46) (OT_PERS)	es propietario de	tiene propietario(271) (CT_IS_OWN)	Evento(18) (OT_EVT)	Unique
Persona(46) (OT_PERS)	es propietario de	tiene propietario(271) (CT_IS_OWN)	Grupo de tipos de atributo(111) (OT_ATTR_TYPE_GRP)	Unique
Persona(46) (OT_PERS)	es propietario de	tiene propietario(271) (CT_IS_OWN)	Tipo de entidad(17) (OT_ENT_TYPE)	Unique
Persona(46) (OT_PERS)	es propietario de	tiene propietario(271) (CT_IS_OWN)	Tipo de objeto complejo(182) (OT_OBJ_CX)	Unique
Persona(46) (OT_PERS)	es propietario de	tiene propietario(271) (CT_IS_OWN)	Tipo de relación(11) (OT_RELSHP_TYPE)	Unique
Persona(46) (OT_PERS)	es propietario de	tiene propietario(271) (CT_IS_OWN)	Término técnico(58) (OT_TECH_TRM)	Unique
Persona(46) (OT_PERS)	es propietario ejemplar de	tiene propietario de ejemplar(272) (CT_IS_SPEC_OWN)	Atributo MRE(19) (OT_ERM_ATTR)	Unique
Persona(46) (OT_PERS)	es propietario ejemplar de	tiene propietario de ejemplar(272) (CT_IS_SPEC_OWN)	Atributo TOC(179) (OT_COT_ATTR)	Unique
Persona(46) (OT_PERS)	es responsable del desarrollo de	el desarrollo está bajo la responsabilidad de(231) (CT_IS_RESP_FOR_DEV_2)	Clase de sistema de aplicación(7) (OT_APPL_SYS_CLS)	Unique



Source Object Type	Relationship Type (active)	Relationship Type (passive)	Target Object Type	Possible Number of Connections
Persona(46) (OT_PERS)	es responsable del desarrollo de	el desarrollo está bajo la responsabilidad de(231) (CT_IS_RESP_F OR_DEV_2)	Component(188) (OT_CMP)	Unique
Persona(46) (OT_PERS)	es responsable del desarrollo de	el desarrollo está bajo la responsabilidad de(179) (CT_IS_RESP_F OR_DEV_1)	Función informática(107) (OT_DP_FUNC)	Unique
Persona(46) (OT_PERS)	es responsable del desarrollo de	el desarrollo está bajo la responsabilidad de(179) (CT_IS_RESP_F OR_DEV_1)	Módulo(65) (OT_MOD)	Unique
Persona(46) (OT_PERS)	es responsable del desarrollo de	el desarrollo está bajo la responsabilidad de(179) (CT_IS_RESP_F OR_DEV_1)	Sistema de aplicación(64) (OT_APPL_SYS)	Unique
Persona(46) (OT_PERS)	es responsable del desarrollo de	el desarrollo está bajo la responsabilidad de(179) (CT_IS_RESP_F OR_DEV_1)	Tipo de función informática(105) (OT_DP_FUNC_T YPE)	Unique
Persona(46) (OT_PERS)	es responsable del desarrollo de	el desarrollo está bajo la responsabilidad de(231) (CT_IS_RESP_F OR_DEV_2)	Tipo de módulo(37) (OT_MOD_TYPE)	Unique



Source Object Type	Relationship Type (active)	Relationship Type (passive)	Target Object Type	Possible Number of Connections
Persona(46) (OT_PERS)	es responsable del desarrollo de	el desarrollo está bajo la responsabilidad de(231) (CT_IS_RESP_FOR_DEV_2)	Tipo de sistema de aplicación(6) (OT_APPL_SYS_TYPE)	Unique
Persona(46) (OT_PERS)	es responsable informático de	está bajo la responsabilidad informática de(148) (CT_IS_DP_RESP_1)	Función(22) (OT_FUNC)	Unique
Persona(46) (OT_PERS)	es usuario	es usado por(229) (CT_IS_USER_2)	Función informática(107) (OT_DP_FUNC)	Unique
Persona(46) (OT_PERS)	es usuario	es usado por(229) (CT_IS_USER_2)	Módulo(65) (OT_MOD)	Unique
Persona(46) (OT_PERS)	es usuario	es usado por(229) (CT_IS_USER_2)	Sistema de aplicación(64) (OT_APPL_SYS)	Unique
Persona(46) (OT_PERS)	es usuario	es usado por(229) (CT_IS_USER_2)	Tipo de función informática(105) (OT_DP_FUNC_TYPE)	Unique
Persona(46) (OT_PERS)	proporciona	es proporcionado por(399) (CT_PROVIDES)	Evento(18) (OT_EVT)	Unique
Persona(46) (OT_PERS)	puede ser usuario	puede ser usado por(230) (CT_CAN_BE_USER)	Clase de sistema de aplicación(7) (OT_APPL_SYS_CLS)	Unique



Source Object Type	Relationship Type (active)	Relationship Type (passive)	Target Object Type	Possible Number of Connections
Persona(46) (OT_PERS)	puede ser usuario	puede ser usado por(230) (CT_CAN_BE_USER)	Component(188) (OT_CMP)	Unique
Persona(46) (OT_PERS)	puede ser usuario	puede ser usado por(230) (CT_CAN_BE_USER)	Tipo de módulo(37) (OT_MOD_TYPE)	Unique
Persona(46) (OT_PERS)	puede ser usuario	puede ser usado por(230) (CT_CAN_BE_USER)	Tipo de sistema de aplicación(6) (OT_APPL_SYS_TYPE)	Unique
Persona(46) (OT_PERS)	requiere	es requerido por(279) (CT_REQU)	Categoría de conocimiento(230) (OT_KNWLDG_CAT)	Unique
Persona(46) (OT_PERS)	requiere	es requerido por(279) (CT_REQU)	Condición de competencia(242) (OT_AUTH_CON)	Unique
Persona(46) (OT_PERS)	tiene función consultante en	es apoyado consultivamente por(355) (CT_HAS_CONSULT_ROLE_IN_1)	Función(22) (OT_FUNC)	Unique
Persona(46) (OT_PERS)	utiliza	es utilizado por(124) (CT_USE_2)	Tipo de componente de hardware(24) (OT_HW_CMP_TYPE)	Unique
Policy(237) (OT_POLICY)	afecta	está afectado por(629) (CT_AFFECTS)	Función(22) (OT_FUNC)	Unique



Source Object Type	Relationship Type (active)	Relationship Type (passive)	Target Object Type	Possible Number of Connections
Portador de información(27) (OT_INFO_CARR)	es utilizado por	aprovecha(400) (CT_IS_USED_OF)	Grupo(128) (OT_GRP)	Unique
Portador de información(27) (OT_INFO_CARR)	es utilizado por	aprovecha(400) (CT_IS_USED_OF)	Puesto(45) (OT_POS)	Unique
Portador de información(27) (OT_INFO_CARR)	es utilizado por	aprovecha(400) (CT_IS_USED_OF)	Rol(78) (OT_PERS_TYPE)	Unique
Portador de información(27) (OT_INFO_CARR)	es utilizado por	aprovecha(400) (CT_IS_USED_OF)	Unidad organizativa(43) (OT_ORG_UNIT)	Unique
Portador de información(27) (OT_INFO_CARR)	proporciona entrada para	recibe entrada de(53) (CT_PROV_INP_FOR)	Función(22) (OT_FUNC)	Unique
Portador de información(27) (OT_INFO_CARR)	proporciona entrada para	recibe entrada de(53) (CT_PROV_INP_FOR)	Sistema de aplicación(64) (OT_APPL_SYS)	Unique
Portador de información(27) (OT_INFO_CARR)	proporciona entrada para	recibe entrada de(53) (CT_PROV_INP_FOR)	Tipo de sistema de aplicación(6) (OT_APPL_SYS_TYPE)	Unique
Portador de información(27) (OT_INFO_CARR)	tiene estado	es estado de(75) (CT_HAS_STATE)	Evento(18) (OT_EVT)	Unique
Prestación/Producto(153) (OT_PERF)	es consumido por	consume(443) (CT_IS_USED_BY_1)	Función(22) (OT_FUNC)	Unique



Source Object Type	Relationship Type (active)	Relationship Type (passive)	Target Object Type	Possible Number of Connections
Prestación/Producto(153) (OT_PERF)	es empleado por	emplea(441) (CT_IS_USED_BY)	Función(22) (OT_FUNC)	Unique
Prestación/Producto(153) (OT_PERF)	es entrada para	tiene como entrada(49) (CT_IS_INP_FOR)	Función(22) (OT_FUNC)	Unique
Prestación/Producto(153) (OT_PERF)	se compara a	se compara a(322) (CT_IS_CMP_TO)	Evento(18) (OT_EVT)	Unique
Puesto(45) (OT_POS)	accede a	es accedido por(102) (CT_ACS_2)	Atributo MRE(19) (OT_ERM_ATTR)	Unique
Puesto(45) (OT_POS)	accede a	es accedido por(102) (CT_ACS_2)	Atributo TOC(179) (OT_COT_ATTR)	Unique
Puesto(45) (OT_POS)	accede a	es accedido por(102) (CT_ACS_2)	Class(90) (OT_CLS)	Unique
Puesto(45) (OT_POS)	accede a	es accedido por(102) (CT_ACS_2)	Clúster/Modelo de datos(14) (OT_CLST)	Unique
Puesto(45) (OT_POS)	accede a	es accedido por(102) (CT_ACS_2)	Grupo de tipos de atributo(111) (OT_ATTR_TYPE_GRP)	Unique
Puesto(45) (OT_POS)	accede a	es accedido por(102) (CT_ACS_2)	Tipo de entidad(17) (OT_ENT_TYPE)	Unique
Puesto(45) (OT_POS)	accede a	es accedido por(102) (CT_ACS_2)	Tipo de objeto complejo(182) (OT_OBJ_CX)	Unique



Source Object Type	Relationship Type (active)	Relationship Type (passive)	Target Object Type	Possible Number of Connections
Puesto(45) (OT_POS)	accede a	es accedido por(102) (CT_ACS_2)	Tipo de relación(11) (OT_RELSHP_TY PE)	Unique
Puesto(45) (OT_POS)	accede a	es accedido por(102) (CT_ACS_2)	Término técnico(58) (OT_TECH_TRM)	Unique
Puesto(45) (OT_POS)	acepta	recibe asentimiento por(435) (CT_AGREES)	Función(22) (OT_FUNC)	Unique
Puesto(45) (OT_POS)	contribuye a	es editado en colaboración con(233) (CT_CONTR_TO_1)	Función(22) (OT_FUNC)	Unique
Puesto(45) (OT_POS)	debe informar sobre el resultado de	el resultado se transmite por(255) (CT_MUST_INFO_AB_T_RES)	Función(22) (OT_FUNC)	Unique
Puesto(45) (OT_POS)	debe ser informado en caso de cancelación	lleva a la notificación sobre la cancelación de(316) (CT_MUST_BE_I NFO_ON_CNC_1)	Función(22) (OT_FUNC)	Unique
Puesto(45) (OT_POS)	debe ser informado sobre	el resultado se transmite a(266) (CT_MUST_BE_I NFO_AB_T_1)	Función(22) (OT_FUNC)	Unique



Source Object Type	Relationship Type (active)	Relationship Type (passive)	Target Object Type	Possible Number of Connections
Puesto(45) (OT_POS)	decide sobre	es decidido por(232) (CT_DECID_ON)	Función(22) (OT_FUNC)	Unique
Puesto(45) (OT_POS)	dispone de	está disponible en(452) (CT_IS_AVAILAB LE)	Categoría de conocimiento(230) (OT_KNWLDG_C AT)	Unique
Puesto(45) (OT_POS)	dispone de	está disponible en(452) (CT_IS_AVAILAB LE)	Condición de competencia(242) (OT_AUTH_CON)	Unique
Puesto(45) (OT_POS)	ejecuta	es ejecutado por medio de(65) (CT_EXEC_1)	Función(22) (OT_FUNC)	Unique
Puesto(45) (OT_POS)	es profesionalmente responsable de	está bajo la responsabilidad profesional de(220) (CT_IS_TECH_R ESP_3)	Clase de sistema de aplicación(7) (OT_APPL_SYS_ CLS)	Unique
Puesto(45) (OT_POS)	es profesionalmente responsable de	está bajo la responsabilidad profesional de(220) (CT_IS_TECH_R ESP_3)	Component(188) (OT_CMP)	Unique
Puesto(45) (OT_POS)	es profesionalmente responsable de	está bajo la responsabilidad profesional de(220) (CT_IS_TECH_R ESP_3)	Tipo de módulo(37) (OT_MOD_TYPE)	Unique



Source Object Type	Relationship Type (active)	Relationship Type (passive)	Target Object Type	Possible Number of Connections
Puesto(45) (OT_POS)	es profesionalmente responsable de	está bajo la responsabilidad profesional de(220) (CT_IS_TECH_R ESP_3)	Tipo de sistema de aplicación(6) (OT_APPL_SYS_TYPE)	Unique
Puesto(45) (OT_POS)	es profesionalmente responsable de	está bajo responsabilidad profesional de(10) (CT_IS_TECH_R ESP_1)	Función(22) (OT_FUNC)	Unique
Puesto(45) (OT_POS)	es profesionalmente responsable de	tiene como responsable profesional a(11) (CT_IS_TECH_R ESP_2)	Función informática(107) (OT_DP_FUNC)	Unique
Puesto(45) (OT_POS)	es profesionalmente responsable de	tiene como responsable profesional a(11) (CT_IS_TECH_R ESP_2)	Módulo(65) (OT_MOD)	Unique
Puesto(45) (OT_POS)	es profesionalmente responsable de	tiene como responsable profesional a(11) (CT_IS_TECH_R ESP_2)	Sistema de aplicación(64) (OT_APPL_SYS)	Unique
Puesto(45) (OT_POS)	es profesionalmente responsable de	tiene como responsable profesional a(11) (CT_IS_TECH_R ESP_2)	Tipo de función informática(105) (OT_DP_FUNC_TYPE)	Unique



Source Object Type	Relationship Type (active)	Relationship Type (passive)	Target Object Type	Possible Number of Connections
Puesto(45) (OT_POS)	es propietario de	tiene propietario(271) (CT_IS_OWN)	Atributo MRE(19) (OT_ERM_ATTR)	Unique
Puesto(45) (OT_POS)	es propietario de	tiene propietario(271) (CT_IS_OWN)	Atributo TOC(179) (OT_COT_ATTR)	Unique
Puesto(45) (OT_POS)	es propietario de	tiene propietario(271) (CT_IS_OWN)	Class(90) (OT_CLS)	Unique
Puesto(45) (OT_POS)	es propietario de	tiene propietario(271) (CT_IS_OWN)	Clúster/Modelo de datos(14) (OT_CLST)	Unique
Puesto(45) (OT_POS)	es propietario de	tiene propietario(271) (CT_IS_OWN)	Evento(18) (OT_EVT)	Unique
Puesto(45) (OT_POS)	es propietario de	tiene propietario(271) (CT_IS_OWN)	Grupo de tipos de atributo(111) (OT_ATTR_TYPE_GRP)	Unique
Puesto(45) (OT_POS)	es propietario de	tiene propietario(271) (CT_IS_OWN)	Tipo de entidad(17) (OT_ENT_TYPE)	Unique
Puesto(45) (OT_POS)	es propietario de	tiene propietario(271) (CT_IS_OWN)	Tipo de objeto complejo(182) (OT_OBJ_CX)	Unique
Puesto(45) (OT_POS)	es propietario de	tiene propietario(271) (CT_IS_OWN)	Tipo de relación(11) (OT_RELSHP_TYPE)	Unique
Puesto(45) (OT_POS)	es propietario de	tiene propietario(271) (CT_IS_OWN)	Término técnico(58) (OT_TECH_TRM)	Unique



Source Object Type	Relationship Type (active)	Relationship Type (passive)	Target Object Type	Possible Number of Connections
Puesto(45) (OT_POS)	es propietario ejemplar de	tiene propietario de ejemplar(272) (CT_IS_SPEC_O WN)	Atributo MRE(19) (OT_ERM_ATTR)	Unique
Puesto(45) (OT_POS)	es propietario ejemplar de	tiene propietario de ejemplar(272) (CT_IS_SPEC_O WN)	Atributo TOC(179) (OT_COT_ATTR)	Unique
Puesto(45) (OT_POS)	es responsable del desarrollo de	el desarrollo está bajo la responsabilidad de(231) (CT_IS_RESP_F OR_DEV_2)	Clase de sistema de aplicación(7) (OT_APPL_SYS_ CLS)	Unique
Puesto(45) (OT_POS)	es responsable del desarrollo de	el desarrollo está bajo la responsabilidad de(231) (CT_IS_RESP_F OR_DEV_2)	Component(188) (OT_CMP)	Unique
Puesto(45) (OT_POS)	es responsable del desarrollo de	el desarrollo está bajo la responsabilidad de(179) (CT_IS_RESP_F OR_DEV_1)	Función informática(107) (OT_DP_FUNC)	Unique
Puesto(45) (OT_POS)	es responsable del desarrollo de	el desarrollo está bajo la responsabilidad de(179) (CT_IS_RESP_F OR_DEV_1)	Módulo(65) (OT_MOD)	Unique



Source Object Type	Relationship Type (active)	Relationship Type (passive)	Target Object Type	Possible Number of Connections
Puesto(45) (OT_POS)	es responsable del desarrollo de	el desarrollo está bajo la responsabilidad de(179) (CT_IS_RESP_F OR_DEV_1)	Sistema de aplicación(64) (OT_APPL_SYS)	Unique
Puesto(45) (OT_POS)	es responsable del desarrollo de	el desarrollo está bajo la responsabilidad de(179) (CT_IS_RESP_F OR_DEV_1)	Tipo de función informática(105) (OT_DP_FUNC_T YPE)	Unique
Puesto(45) (OT_POS)	es responsable del desarrollo de	el desarrollo está bajo la responsabilidad de(231) (CT_IS_RESP_F OR_DEV_2)	Tipo de módulo(37) (OT_MOD_TYPE)	Unique
Puesto(45) (OT_POS)	es responsable del desarrollo de	el desarrollo está bajo la responsabilidad de(231) (CT_IS_RESP_F OR_DEV_2)	Tipo de sistema de aplicación(6) (OT_APPL_SYS_ TYPE)	Unique
Puesto(45) (OT_POS)	es responsable informático de	está bajo la responsabilidad informática de(148) (CT_IS_DP_RES P_1)	Función(22) (OT_FUNC)	Unique
Puesto(45) (OT_POS)	es usuario	es usado por(229) (CT_IS_USER_2)	Función informática(107) (OT_DP_FUNC)	Unique



Source Object Type	Relationship Type (active)	Relationship Type (passive)	Target Object Type	Possible Number of Connections
Puesto(45) (OT_POS)	es usuario	es usado por(229) (CT_IS_USER_2)	Módulo(65) (OT_MOD)	Unique
Puesto(45) (OT_POS)	es usuario	es usado por(229) (CT_IS_USER_2)	Sistema de aplicación(64) (OT_APPL_SYS)	Unique
Puesto(45) (OT_POS)	es usuario	es usado por(229) (CT_IS_USER_2)	Tipo de función informática(105) (OT_DP_FUNC_T YPE)	Unique
Puesto(45) (OT_POS)	proporciona	es proporcionado por(399) (CT_PROVIDES)	Clúster/Modelo de datos(14) (OT_CLST)	Unique
Puesto(45) (OT_POS)	proporciona	es proporcionado por(399) (CT_PROVIDES)	Evento(18) (OT_EVT)	Unique
Puesto(45) (OT_POS)	proporciona	es proporcionado por(399) (CT_PROVIDES)	Portador de información(27) (OT_INFO_CARR)	Unique
Puesto(45) (OT_POS)	puede ser usuario	puede ser usado por(230) (CT_CAN_BE_US ER)	Clase de sistema de aplicación(7) (OT_APPL_SYS_ CLS)	Unique
Puesto(45) (OT_POS)	puede ser usuario	puede ser usado por(230) (CT_CAN_BE_US ER)	Component(188) (OT_CMP)	Unique
Puesto(45) (OT_POS)	puede ser usuario	puede ser usado por(230) (CT_CAN_BE_US ER)	Tipo de módulo(37) (OT_MOD_TYPE)	Unique



Source Object Type	Relationship Type (active)	Relationship Type (passive)	Target Object Type	Possible Number of Connections
Puesto(45) (OT_POS)	puede ser usuario	puede ser usado por(230) (CT_CAN_BE_USER)	Tipo de sistema de aplicación(6) (OT_APPL_SYS_TYPE)	Unique
Puesto(45) (OT_POS)	requiere	es requerido por(279) (CT_REQU)	Categoría de conocimiento(230) (OT_KNWLDG_CAT)	Unique
Puesto(45) (OT_POS)	requiere	es requerido por(279) (CT_REQU)	Condición de competencia(242) (OT_AUTH_CON)	Unique
Puesto(45) (OT_POS)	tiene función consultante en	es apoyado consultivamente por(355) (CT_HAS_CONSULT_ROLE_IN_1)	Función(22) (OT_FUNC)	Unique
Puesto(45) (OT_POS)	utiliza	es utilizado por(124) (CT_USE_2)	Tipo de componente de hardware(24) (OT_HW_CMP_TYPE)	Unique
Recurso general(145) (OT_GNRL_RES)	es consumido por	consume(443) (CT_IS_USED_BY_1)	Función(22) (OT_FUNC)	Unique
Recurso general(145) (OT_GNRL_RES)	es empleado por	emplea(441) (CT_IS_USED_BY)	Función(22) (OT_FUNC)	Unique
Recurso general(145) (OT_GNRL_RES)	está definido	puede ser editado por/con(327) (CT_IS_DEF_2)	Función(22) (OT_FUNC)	Unique



Source Object Type	Relationship Type (active)	Relationship Type (passive)	Target Object Type	Possible Number of Connections
Recurso general(145) (OT_GNRL_RES)	se compara a	se compara a(322) (CT_IS_CMP_TO)	Evento(18) (OT_EVT)	Unique
Regla(50) (OT_RULE)	activa	es activado por(43) (CT_ACTIV_1)	Función(22) (OT_FUNC)	Unique
Regla(50) (OT_RULE)	enlaza	es enlazado por(54) (CT_LNK_2)	Regla(50) (OT_RULE)	Unique
Regla(50) (OT_RULE)	lleva a	es dependiente de(117) (CT_LEADS_TO_2)	Evento(18) (OT_EVT)	Unique
Requisito(387) (OT_REQUIREMENT)	se refiere a	es incluido por(728) (CT_REFS_TO_2)	Función(22) (OT_FUNC)	Unique
Risk(159) (OT_RISK)	aparece en	tiene(507) (CT_OCCUR)	Función(22) (OT_FUNC)	Unique
Rol(78) (OT_PERS_TYPE)	accede a	es accedido por(234) (CT_CAN_ACS)	Atributo MRE(19) (OT_ERM_ATTR)	Unique
Rol(78) (OT_PERS_TYPE)	accede a	es accedido por(234) (CT_CAN_ACS)	Atributo TOC(179) (OT_COT_ATTR)	Unique
Rol(78) (OT_PERS_TYPE)	accede a	es accedido por(102) (CT_ACS_2)	Class(90) (OT_CLS)	Unique
Rol(78) (OT_PERS_TYPE)	accede a	es accedido por(234) (CT_CAN_ACS)	Clúster/Modelo de datos(14) (OT_CLST)	Unique



Source Object Type	Relationship Type (active)	Relationship Type (passive)	Target Object Type	Possible Number of Connections
Rol(78) (OT_PERS_TYPE)	accede a	es accedido por(102) (CT_ACS_2)	Grupo de tipos de atributo(111) (OT_ATTR_TYPE_GRP)	Unique
Rol(78) (OT_PERS_TYPE)	accede a	es accedido por(234) (CT_CAN_ACS)	Tipo de entidad(17) (OT_ENT_TYPE)	Unique
Rol(78) (OT_PERS_TYPE)	accede a	es accedido por(234) (CT_CAN_ACS)	Tipo de objeto complejo(182) (OT_OBJ_CX)	Unique
Rol(78) (OT_PERS_TYPE)	accede a	es accedido por(234) (CT_CAN_ACS)	Tipo de relación(11) (OT_RELSHP_TYPE)	Unique
Rol(78) (OT_PERS_TYPE)	accede a	es accedido por(234) (CT_CAN_ACS)	Término técnico(58) (OT_TECH_TRM)	Unique
Rol(78) (OT_PERS_TYPE)	acepta	recibe asentimiento por(435) (CT_AGREES)	Función(22) (OT_FUNC)	Unique
Rol(78) (OT_PERS_TYPE)	contribuye a	es editado en colaboración con(324) (CT_CONTR_TO_2)	Función(22) (OT_FUNC)	Unique
Rol(78) (OT_PERS_TYPE)	debe informar sobre el resultado de	el resultado se transmite por(325) (CT_MUST_INFO_ABT_RES_OF)	Función(22) (OT_FUNC)	Unique



Source Object Type	Relationship Type (active)	Relationship Type (passive)	Target Object Type	Possible Number of Connections
Rol(78) (OT_PERS_TYPE)	debe ser informado en caso de cancelación	lleva a la notificación sobre la cancelación de(352) (CT_MUST_BE_INFO_ON_CNC_2)	Función(22) (OT_FUNC)	Unique
Rol(78) (OT_PERS_TYPE)	debe ser informado sobre	el resultado se transmite a(326) (CT_MUST_BE_INFO_ABT_2)	Función(22) (OT_FUNC)	Unique
Rol(78) (OT_PERS_TYPE)	decide sobre	es decidido por(323) (CT_DECD_ON)	Función(22) (OT_FUNC)	Unique
Rol(78) (OT_PERS_TYPE)	dispone de	está disponible en(452) (CT_IS_AVAILABLE)	Categoría de conocimiento(230) (OT_KNWLDG_CAT)	Unique
Rol(78) (OT_PERS_TYPE)	dispone de	está disponible en(452) (CT_IS_AVAILABLE)	Condición de competencia(242) (OT_AUTH_CON)	Unique
Rol(78) (OT_PERS_TYPE)	ejecuta	es ejecutado por(218) (CT_EXEC_2)	Función(22) (OT_FUNC)	Unique
Rol(78) (OT_PERS_TYPE)	es profesionalmente responsable de	está bajo la responsabilidad profesional de(220) (CT_IS_TECH_RESP_3)	Clase de sistema de aplicación(7) (OT_APPL_SYS_CLS)	Unique



Source Object Type	Relationship Type (active)	Relationship Type (passive)	Target Object Type	Possible Number of Connections
Rol(78) (OT_PERS_TYPE)	es profesionalmente responsable de	está bajo la responsabilidad profesional de(220) (CT_IS_TECH_RESP_3)	Component(188) (OT_CMP)	Unique
Rol(78) (OT_PERS_TYPE)	es profesionalmente responsable de	está bajo la responsabilidad profesional de(220) (CT_IS_TECH_RESP_3)	Función(22) (OT_FUNC)	Unique
Rol(78) (OT_PERS_TYPE)	es profesionalmente responsable de	está bajo la responsabilidad profesional de(220) (CT_IS_TECH_RESP_3)	Función informática(107) (OT_DP_FUNC)	Unique
Rol(78) (OT_PERS_TYPE)	es profesionalmente responsable de	está bajo la responsabilidad profesional de(220) (CT_IS_TECH_RESP_3)	Módulo(65) (OT_MOD)	Unique
Rol(78) (OT_PERS_TYPE)	es profesionalmente responsable de	está bajo la responsabilidad profesional de(220) (CT_IS_TECH_RESP_3)	Sistema de aplicación(64) (OT_APPL_SYS)	Unique
Rol(78) (OT_PERS_TYPE)	es profesionalmente responsable de	está bajo la responsabilidad profesional de(220) (CT_IS_TECH_RESP_3)	Tipo de función informática(105) (OT_DP_FUNC_TYPE)	Unique



Source Object Type	Relationship Type (active)	Relationship Type (passive)	Target Object Type	Possible Number of Connections
Rol(78) (OT_PERS_TYPE)	es profesionalmente responsable de	está bajo la responsabilidad profesional de(220) (CT_IS_TECH_RESP_3)	Tipo de módulo(37) (OT_MOD_TYPE)	Unique
Rol(78) (OT_PERS_TYPE)	es profesionalmente responsable de	está bajo la responsabilidad profesional de(220) (CT_IS_TECH_RESP_3)	Tipo de sistema de aplicación(6) (OT_APPL_SYS_TYPE)	Unique
Rol(78) (OT_PERS_TYPE)	es propietario de	tiene propietario(271) (CT_IS_OWN)	Atributo MRE(19) (OT_ERM_ATTR)	Unique
Rol(78) (OT_PERS_TYPE)	es propietario de	tiene propietario(271) (CT_IS_OWN)	Atributo TOC(179) (OT_COT_ATTR)	Unique
Rol(78) (OT_PERS_TYPE)	es propietario de	tiene propietario(271) (CT_IS_OWN)	Class(90) (OT_CLS)	Unique
Rol(78) (OT_PERS_TYPE)	es propietario de	tiene propietario(271) (CT_IS_OWN)	Clúster/Modelo de datos(14) (OT_CLST)	Unique
Rol(78) (OT_PERS_TYPE)	es propietario de	tiene propietario(271) (CT_IS_OWN)	Evento(18) (OT_EVT)	Unique
Rol(78) (OT_PERS_TYPE)	es propietario de	tiene propietario(271) (CT_IS_OWN)	Grupo de tipos de atributo(111) (OT_ATTR_TYPE_GRP)	Unique
Rol(78) (OT_PERS_TYPE)	es propietario de	tiene propietario(271) (CT_IS_OWN)	Tipo de entidad(17) (OT_ENT_TYPE)	Unique



Source Object Type	Relationship Type (active)	Relationship Type (passive)	Target Object Type	Possible Number of Connections
Rol(78) (OT_PERS_TYPE)	es propietario de	tiene propietario(271) (CT_IS_OWN)	Tipo de objeto complejo(182) (OT_OBJ_CX)	Unique
Rol(78) (OT_PERS_TYPE)	es propietario de	tiene propietario(271) (CT_IS_OWN)	Tipo de relación(11) (OT_RELSHP_TYPE)	Unique
Rol(78) (OT_PERS_TYPE)	es propietario de	tiene propietario(271) (CT_IS_OWN)	Término técnico(58) (OT_TECH_TRM)	Unique
Rol(78) (OT_PERS_TYPE)	es responsable del desarrollo de	el desarrollo está bajo la responsabilidad de(231) (CT_IS_RESP_FOR_DEV_2)	Clase de sistema de aplicación(7) (OT_APPL_SYS_CLS)	Unique
Rol(78) (OT_PERS_TYPE)	es responsable del desarrollo de	el desarrollo está bajo la responsabilidad de(231) (CT_IS_RESP_FOR_DEV_2)	Component(188) (OT_CMP)	Unique
Rol(78) (OT_PERS_TYPE)	es responsable del desarrollo de	el desarrollo está bajo la responsabilidad de(231) (CT_IS_RESP_FOR_DEV_2)	Función informática(107) (OT_DP_FUNC)	Unique
Rol(78) (OT_PERS_TYPE)	es responsable del desarrollo de	el desarrollo está bajo la responsabilidad de(231) (CT_IS_RESP_FOR_DEV_2)	Módulo(65) (OT_MOD)	Unique



Source Object Type	Relationship Type (active)	Relationship Type (passive)	Target Object Type	Possible Number of Connections
Rol(78) (OT_PERS_TYPE)	es responsable del desarrollo de	el desarrollo está bajo la responsabilidad de(231) (CT_IS_RESP_F OR_DEV_2)	Sistema de aplicación(64) (OT_APPL_SYS)	Unique
Rol(78) (OT_PERS_TYPE)	es responsable del desarrollo de	el desarrollo está bajo la responsabilidad de(231) (CT_IS_RESP_F OR_DEV_2)	Tipo de función informática(105) (OT_DP_FUNC_T YPE)	Unique
Rol(78) (OT_PERS_TYPE)	es responsable del desarrollo de	el desarrollo está bajo la responsabilidad de(231) (CT_IS_RESP_F OR_DEV_2)	Tipo de módulo(37) (OT_MOD_TYPE)	Unique
Rol(78) (OT_PERS_TYPE)	es responsable del desarrollo de	el desarrollo está bajo la responsabilidad de(231) (CT_IS_RESP_F OR_DEV_2)	Tipo de sistema de aplicación(6) (OT_APPL_SYS_ TYPE)	Unique
Rol(78) (OT_PERS_TYPE)	es responsable informático de	está bajo la responsabilidad informática de(219) (CT_IS_DP_RES P_2)	Función(22) (OT_FUNC)	Unique
Rol(78) (OT_PERS_TYPE)	está en conflicto con	está en conflicto con(481) (CT_CONFLICTS)	Rol(78) (OT_PERS_TYPE)	Unique



Source Object Type	Relationship Type (active)	Relationship Type (passive)	Target Object Type	Possible Number of Connections
Rol(78) (OT_PERS_TYPE)	proporciona	es proporcionado por(399) (CT_PROVIDES)	Clúster/Modelo de datos(14) (OT_CLST)	Unique
Rol(78) (OT_PERS_TYPE)	proporciona	es proporcionado por(399) (CT_PROVIDES)	Evento(18) (OT_EVT)	Unique
Rol(78) (OT_PERS_TYPE)	proporciona	es proporcionado por(399) (CT_PROVIDES)	Portador de información(27) (OT_INFO_CARR)	Unique
Rol(78) (OT_PERS_TYPE)	puede ser usuario	puede ser usado por(230) (CT_CAN_BE_USER)	Clase de sistema de aplicación(7) (OT_APPL_SYS_CLS)	Unique
Rol(78) (OT_PERS_TYPE)	puede ser usuario	puede ser usado por(230) (CT_CAN_BE_USER)	Component(188) (OT_CMP)	Unique
Rol(78) (OT_PERS_TYPE)	puede ser usuario	puede ser usado por(230) (CT_CAN_BE_USER)	Función informática(107) (OT_DP_FUNC)	Unique
Rol(78) (OT_PERS_TYPE)	puede ser usuario	puede ser usado por(230) (CT_CAN_BE_USER)	Módulo(65) (OT_MOD)	Unique
Rol(78) (OT_PERS_TYPE)	puede ser usuario	puede ser usado por(230) (CT_CAN_BE_USER)	Sistema de aplicación(64) (OT_APPL_SYS)	Unique
Rol(78) (OT_PERS_TYPE)	puede ser usuario	puede ser usado por(230) (CT_CAN_BE_USER)	Tipo de función informática(105) (OT_DP_FUNC_TYPE)	Unique



Source Object Type	Relationship Type (active)	Relationship Type (passive)	Target Object Type	Possible Number of Connections
Rol(78) (OT_PERS_TYPE)	puede ser usuario	puede ser usado por(230) (CT_CAN_BE_USER)	Tipo de módulo(37) (OT_MOD_TYPE)	Unique
Rol(78) (OT_PERS_TYPE)	puede ser usuario	puede ser usado por(230) (CT_CAN_BE_USER)	Tipo de sistema de aplicación(6) (OT_APPL_SYS_TYPE)	Unique
Rol(78) (OT_PERS_TYPE)	requiere	es requerido por(279) (CT_REQU)	Categoría de conocimiento(230) (OT_KNWLDG_CAT)	Unique
Rol(78) (OT_PERS_TYPE)	requiere	es requerido por(279) (CT_REQU)	Condición de competencia(242) (OT_AUTH_CON)	Unique
Rol(78) (OT_PERS_TYPE)	tiene función consultante en	es apoyado consultivamente por(358) (CT_HAS_CONSULT_ROLE_IN_2)	Función(22) (OT_FUNC)	Unique
Sistema de aplicación(64) (OT_APPL_SYS)	apoya	es apoyado por(147) (CT_SUPP_3)	Función(22) (OT_FUNC)	Unique
Sistema de aplicación(64) (OT_APPL_SYS)	crea salida para	es medio de salida para(28) (CT_CRT_OUT_T)	Portador de información(27) (OT_INFO_CARR)	Unique
Sistema de aplicación(64) (OT_APPL_SYS)	emplea	es empleado por(60) (CT_USE_1)	Atributo MRE(19) (OT_ERM_ATTR)	Unique
Sistema de aplicación(64) (OT_APPL_SYS)	emplea	es empleado por(60) (CT_USE_1)	Atributo TOC(179) (OT_COT_ATTR)	Unique



Source Object Type	Relationship Type (active)	Relationship Type (passive)	Target Object Type	Possible Number of Connections
Sistema de aplicación(64) (OT_APPL_SYS)	emplea	es empleado por(60) (CT_USE_1)	Class(90) (OT_CLS)	Unique
Sistema de aplicación(64) (OT_APPL_SYS)	emplea	es empleado por(60) (CT_USE_1)	Clúster/Modelo de datos(14) (OT_CLST)	Unique
Sistema de aplicación(64) (OT_APPL_SYS)	emplea	es empleado por(60) (CT_USE_1)	Grupo de tipos de atributo(111) (OT_ATTR_TYPE_GRP)	Unique
Sistema de aplicación(64) (OT_APPL_SYS)	emplea	es empleado por(60) (CT_USE_1)	Tipo de entidad(17) (OT_ENT_TYPE)	Unique
Sistema de aplicación(64) (OT_APPL_SYS)	emplea	es empleado por(60) (CT_USE_1)	Tipo de objeto complejo(182) (OT_OBJ_CX)	Unique
Sistema de aplicación(64) (OT_APPL_SYS)	emplea	es empleado por(60) (CT_USE_1)	Tipo de relación(11) (OT_RELSHP_TYPE)	Unique
Sistema de aplicación(64) (OT_APPL_SYS)	emplea	es empleado por(60) (CT_USE_1)	Término técnico(58) (OT_TECH_TRM)	Unique
Sistema de aplicación(64) (OT_APPL_SYS)	es nodo de destino de	tiene nodo de destino(623) (CT_IS_SINK_OF)	Class(90) (OT_CLS)	Unique
Sistema de aplicación(64) (OT_APPL_SYS)	es origen de	tiene fuente(622) (CT_IS_SOURCE_OF_1)	Class(90) (OT_CLS)	Unique
Sistema de transporte(122) (OT_TRNSP_SYS)	abarca	pertenece a(67) (CT_SUBS_1)	Función informática(107) (OT_DP_FUNC)	Unique



Source Object Type	Relationship Type (active)	Relationship Type (passive)	Target Object Type	Possible Number of Connections
Sistema de transporte(122) (OT_TRNSP_SYS)	abarca	pertenece a(67) (CT_SUBS_1)	Módulo(65) (OT_MOD)	Unique
Sistema de transporte(122) (OT_TRNSP_SYS)	abarca	pertenece a(67) (CT_SUBS_1)	Sistema de aplicación(64) (OT_APPL_SYS)	Unique
Socket(296) (OT_SOCKET)	apoya	es apoyado por(221) (CT_CAN_SUPP_1)	Función(22) (OT_FUNC)	Unique
Tipo de componente de hardware(24) (OT_HW_CMP_T YPE)	guarda	se guarda en(126) (CT_STOR)	Atributo MRE(19) (OT_ERM_ATTR)	Unique
Tipo de componente de hardware(24) (OT_HW_CMP_T YPE)	guarda	se guarda en(126) (CT_STOR)	Atributo TOC(179) (OT_COT_ATTR)	Unique
Tipo de componente de hardware(24) (OT_HW_CMP_T YPE)	guarda	se guarda en(126) (CT_STOR)	Class(90) (OT_CLS)	Unique
Tipo de componente de hardware(24) (OT_HW_CMP_T YPE)	guarda	se guarda en(126) (CT_STOR)	Clúster/Modelo de datos(14) (OT_CLST)	Unique



Source Object Type	Relationship Type (active)	Relationship Type (passive)	Target Object Type	Possible Number of Connections
Tipo de componente de hardware(24) (OT_HW_CMP_TYPE)	guarda	se guarda en(126) (CT_STOR)	Grupo de tipos de atributo(111) (OT_ATTR_TYPE_GRP)	Unique
Tipo de componente de hardware(24) (OT_HW_CMP_TYPE)	guarda	se guarda en(126) (CT_STOR)	Tipo de entidad(17) (OT_ENT_TYPE)	Unique
Tipo de componente de hardware(24) (OT_HW_CMP_TYPE)	guarda	se guarda en(126) (CT_STOR)	Tipo de objeto complejo(182) (OT_OBJ_CX)	Unique
Tipo de componente de hardware(24) (OT_HW_CMP_TYPE)	guarda	se guarda en(126) (CT_STOR)	Tipo de relación(11) (OT_RELSHP_TYPE)	Unique
Tipo de componente de hardware(24) (OT_HW_CMP_TYPE)	guarda	se guarda en(126) (CT_STOR)	Término técnico(58) (OT_TECH_TRM)	Unique
Tipo de elemento(247) (OT_ELEM_TYPE)	es aprobado por	aprueba(222) (CT_IS_GRANT_BY)	Función(22) (OT_FUNC)	Unique
Tipo de elemento(247) (OT_ELEM_TYPE)	es entrada para	tiene como entrada(49) (CT_IS_INP_FO R)	Función(22) (OT_FUNC)	Unique



Source Object Type	Relationship Type (active)	Relationship Type (passive)	Target Object Type	Possible Number of Connections
Tipo de elemento(247) (OT_ELEM_TYPE)	es examinado por	comprueba(223) (CT_IS_CHKD_BY)	Función(22) (OT_FUNC)	Unique
Tipo de elemento(247) (OT_ELEM_TYPE)	proporciona el valor para	utiliza valor de(319) (CT_PROV_VAL_FOR)	Evento(18) (OT_EVT)	Unique
Tipo de elemento(247) (OT_ELEM_TYPE)	se compara a	se compara a(322) (CT_IS_CMP_TO)	Evento(18) (OT_EVT)	Unique
Tipo de elemento(247) (OT_ELEM_TYPE)	tiene estado	es estado de(75) (CT_HAS_STATE)	Evento(18) (OT_EVT)	Unique
Tipo de entidad(17) (OT_ENT_TYPE)	es administrado por	administra(317) (CT_IS_MAN_BY)	Component(188) (OT_CMP)	Unique
Tipo de entidad(17) (OT_ENT_TYPE)	es administrado por	administra(317) (CT_IS_MAN_BY)	Tipo de sistema de aplicación(6) (OT_APPL_SYS_TYPE)	Unique
Tipo de entidad(17) (OT_ENT_TYPE)	es aprobado por	aprueba(222) (CT_IS_GRANT_BY)	Función(22) (OT_FUNC)	Unique
Tipo de entidad(17) (OT_ENT_TYPE)	es entrada para	tiene como entrada(49) (CT_IS_INP_FOR)	Función(22) (OT_FUNC)	Unique
Tipo de entidad(17) (OT_ENT_TYPE)	es examinado por	comprueba(223) (CT_IS_CHKD_BY)	Función(22) (OT_FUNC)	Unique



Source Object Type	Relationship Type (active)	Relationship Type (passive)	Target Object Type	Possible Number of Connections
Tipo de entidad(17) (OT_ENT_TYPE)	se encuentra sobre	tiene informaciones sobre(86) (CT_LIES_ON)	Portador de información(27) (OT_INFO_CARR)	Unique
Tipo de entidad(17) (OT_ENT_TYPE)	tiene estado	es estado de(75) (CT_HAS_STATE)	Evento(18) (OT_EVT)	Unique
Tipo de equipo de almacén(117) (OT_WH_EQUIP_TYPE)	puede abarcar	puede pertenecer a(249) (CT_CAN_SUBS_4)	Tipo de función informática(105) (OT_DP_FUNC_T YPE)	Unique
Tipo de equipo de almacén(117) (OT_WH_EQUIP_TYPE)	puede abarcar	puede pertenecer a(249) (CT_CAN_SUBS_4)	Tipo de módulo(37) (OT_MOD_TYPE)	Unique
Tipo de equipo de almacén(117) (OT_WH_EQUIP_TYPE)	puede abarcar	puede pertenecer a(249) (CT_CAN_SUBS_4)	Tipo de sistema de aplicación(6) (OT_APPL_SYS_ TYPE)	Unique
Tipo de función informática(105) (OT_DP_FUNC_T YPE)	apoya	es apoyado por(147) (CT_SUPP_3)	Evento(18) (OT_EVT)	Unique
Tipo de función informática(105) (OT_DP_FUNC_T YPE)	apoya	es apoyado por(147) (CT_SUPP_3)	Función(22) (OT_FUNC)	Unique



Source Object Type	Relationship Type (active)	Relationship Type (passive)	Target Object Type	Possible Number of Connections
Tipo de función informática(105) (OT_DP_FUNC_T YPE)	apoya en caso de incumplimiento de plazos	apoya en caso de incumplimiento de plazos (pasivo)(475) (CT_SUPP_TIME_LIMIT_EXCEED)	Evento(18) (OT_EVT)	Unique
Tipo de función informática(105) (OT_DP_FUNC_T YPE)	apoya en caso de incumplimiento de plazos	apoya en caso de incumplimiento de plazos (pasivo)(475) (CT_SUPP_TIME_LIMIT_EXCEED)	Función(22) (OT_FUNC)	Unique
Tipo de función informática(105) (OT_DP_FUNC_T YPE)	crea	es generado por(44) (CT_CRT_1)	Evento(18) (OT_EVT)	Unique
Tipo de función informática(105) (OT_DP_FUNC_T YPE)	emplea	es empleado por(60) (CT_USE_1)	Atributo MRE(19) (OT_ERM_ATTR)	Unique
Tipo de función informática(105) (OT_DP_FUNC_T YPE)	emplea	es empleado por(60) (CT_USE_1)	Atributo TOC(179) (OT_COT_ATTR)	Unique
Tipo de función informática(105) (OT_DP_FUNC_T YPE)	emplea	es empleado por(60) (CT_USE_1)	Class(90) (OT_CLS)	Unique
Tipo de función informática(105) (OT_DP_FUNC_T YPE)	emplea	es empleado por(60) (CT_USE_1)	Clúster/Modelo de datos(14) (OT_CLST)	Unique



Source Object Type	Relationship Type (active)	Relationship Type (passive)	Target Object Type	Possible Number of Connections
Tipo de función informática(105) (OT_DP_FUNC_T YPE)	emplea	es empleado por(60) (CT_USE_1)	Grupo de tipos de atributo(111) (OT_ATTR_TYPE _GRP)	Unique
Tipo de función informática(105) (OT_DP_FUNC_T YPE)	emplea	es empleado por(60) (CT_USE_1)	Tipo de entidad(17) (OT_ENT_TYPE)	Unique
Tipo de función informática(105) (OT_DP_FUNC_T YPE)	emplea	es empleado por(60) (CT_USE_1)	Tipo de objeto complejo(182) (OT_OBJ_CX)	Unique
Tipo de función informática(105) (OT_DP_FUNC_T YPE)	emplea	es empleado por(60) (CT_USE_1)	Tipo de relación(11) (OT_RELSHP_TY PE)	Unique
Tipo de función informática(105) (OT_DP_FUNC_T YPE)	emplea	es empleado por(60) (CT_USE_1)	Término técnico(58) (OT_TECH_TRM)	Unique
Tipo de función informática(105) (OT_DP_FUNC_T YPE)	puede utilizar	puede ser empleado por(125) (CT_CAN_USE_1)	Atributo MRE(19) (OT_ERM_ATTR)	Unique
Tipo de función informática(105) (OT_DP_FUNC_T YPE)	puede utilizar	puede ser empleado por(125) (CT_CAN_USE_1)	Atributo TOC(179) (OT_COT_ATTR)	Unique
Tipo de función informática(105) (OT_DP_FUNC_T YPE)	puede utilizar	puede ser empleado por(125) (CT_CAN_USE_1)	Class(90) (OT_CLS)	Unique



Source Object Type	Relationship Type (active)	Relationship Type (passive)	Target Object Type	Possible Number of Connections
Tipo de función informática(105) (OT_DP_FUNC_T YPE)	puede utilizar	puede ser empleado por(125) (CT_CAN_USE_1)	Clúster/Modelo de datos(14) (OT_CLST)	Unique
Tipo de función informática(105) (OT_DP_FUNC_T YPE)	puede utilizar	puede ser empleado por(125) (CT_CAN_USE_1)	Tipo de entidad(17) (OT_ENT_TYPE)	Unique
Tipo de función informática(105) (OT_DP_FUNC_T YPE)	puede utilizar	puede ser empleado por(125) (CT_CAN_USE_1)	Tipo de objeto complejo(182) (OT_OBJ_CX)	Unique
Tipo de función informática(105) (OT_DP_FUNC_T YPE)	puede utilizar	puede ser empleado por(125) (CT_CAN_USE_1)	Tipo de relación(11) (OT_RELSHP_TY PE)	Unique
Tipo de función informática(105) (OT_DP_FUNC_T YPE)	puede utilizar	puede ser empleado por(125) (CT_CAN_USE_1)	Término técnico(58) (OT_TECH_TRM)	Unique
Tipo de función informática(105) (OT_DP_FUNC_T YPE)	se refiere a	se refiere a (pasivo)(476) (CT_RELATES_T O)	Evento(18) (OT_EVT)	Unique
Tipo de material(126) (OT_MAT_TYPE)	no se consume	no consume(276) (CT_IS_NOT_CO NS_BY)	Función(22) (OT_FUNC)	Unique
Tipo de material(126) (OT_MAT_TYPE)	se consume	consume(274) (CT_IS_CONS_B Y)	Función(22) (OT_FUNC)	Unique



Source Object Type	Relationship Type (active)	Relationship Type (passive)	Target Object Type	Possible Number of Connections
Tipo de material(126) (OT_MAT_TYPE)	se consume parcialmente	consumo en parte(275) (CT_IS_PARTLY_CONS_BY)	Función(22) (OT_FUNC)	Unique
Tipo de medio auxiliar técnico(119) (OT_TECH_OP_SUPPLY_TYPE)	puede abarcar	puede pertenecer a(249) (CT_CAN_SUBS_4)	Tipo de función informática(105) (OT_DP_FUNC_TYPE)	Unique
Tipo de medio auxiliar técnico(119) (OT_TECH_OP_SUPPLY_TYPE)	puede abarcar	puede pertenecer a(249) (CT_CAN_SUBS_4)	Tipo de módulo(37) (OT_MOD_TYPE)	Unique
Tipo de medio auxiliar técnico(119) (OT_TECH_OP_SUPPLY_TYPE)	puede abarcar	puede pertenecer a(249) (CT_CAN_SUBS_4)	Tipo de sistema de aplicación(6) (OT_APPL_SYS_TYPE)	Unique
Tipo de medio de producción(116) (OT_OP_RES_TYPE)	apoya	es apoyado por(147) (CT_SUPP_3)	Función(22) (OT_FUNC)	Unique
Tipo de medio de producción(116) (OT_OP_RES_TYPE)	es entrada para	tiene como entrada(49) (CT_IS_INP_FOR)	Función(22) (OT_FUNC)	Unique
Tipo de medio de producción(116) (OT_OP_RES_TYPE)	es medio de producción alternativo de	tiene medios de producción alternativos(278) (CT_IS_ALT_PROD_FAC_OF)	Función(22) (OT_FUNC)	Unique



Source Object Type	Relationship Type (active)	Relationship Type (passive)	Target Object Type	Possible Number of Connections
Tipo de medio de producción(116) (OT_OP_RES_TYPE)	es medio de producción de	tiene medios de producción(277) (CT_IS_PROD_FAC_OF)	Función(22) (OT_FUNC)	Unique
Tipo de medio de producción(116) (OT_OP_RES_TYPE)	puede abarcar	puede pertenecer a(249) (CT_CAN_SUBS_4)	Tipo de función informática(105) (OT_DP_FUNC_TYPE)	Unique
Tipo de medio de producción(116) (OT_OP_RES_TYPE)	puede abarcar	puede pertenecer a(249) (CT_CAN_SUBS_4)	Tipo de módulo(37) (OT_MOD_TYPE)	Unique
Tipo de medio de producción(116) (OT_OP_RES_TYPE)	puede abarcar	puede pertenecer a(249) (CT_CAN_SUBS_4)	Tipo de sistema de aplicación(6) (OT_APPL_SYS_TYPE)	Unique
Tipo de módulo(37) (OT_MOD_TYPE)	apoya	es apoyado por(221) (CT_CAN_SUPP_1)	Función(22) (OT_FUNC)	Unique
Tipo de módulo(37) (OT_MOD_TYPE)	crea	es generado por(44) (CT_CRT_1)	Evento(18) (OT_EVT)	Unique
Tipo de módulo(37) (OT_MOD_TYPE)	emplea	es empleado por(60) (CT_USE_1)	Class(90) (OT_CLS)	Unique
Tipo de módulo(37) (OT_MOD_TYPE)	emplea	es empleado por(60) (CT_USE_1)	Grupo de tipos de atributo(111) (OT_ATTR_TYPE_GRP)	Unique



Source Object Type	Relationship Type (active)	Relationship Type (passive)	Target Object Type	Possible Number of Connections
Tipo de módulo(37) (OT_MOD_TYPE)	puede utilizar	puede ser empleado por(125) (CT_CAN_USE_1)	Atributo MRE(19) (OT_ERM_ATTR)	Unique
Tipo de módulo(37) (OT_MOD_TYPE)	puede utilizar	puede ser empleado por(125) (CT_CAN_USE_1)	Atributo TOC(179) (OT_COT_ATTR)	Unique
Tipo de módulo(37) (OT_MOD_TYPE)	puede utilizar	puede ser empleado por(125) (CT_CAN_USE_1)	Class(90) (OT_CLS)	Unique
Tipo de módulo(37) (OT_MOD_TYPE)	puede utilizar	puede ser empleado por(125) (CT_CAN_USE_1)	Clúster/Modelo de datos(14) (OT_CLST)	Unique
Tipo de módulo(37) (OT_MOD_TYPE)	puede utilizar	puede ser empleado por(125) (CT_CAN_USE_1)	Tipo de entidad(17) (OT_ENT_TYPE)	Unique
Tipo de módulo(37) (OT_MOD_TYPE)	puede utilizar	puede ser empleado por(125) (CT_CAN_USE_1)	Tipo de objeto complejo(182) (OT_OBJ_CX)	Unique
Tipo de módulo(37) (OT_MOD_TYPE)	puede utilizar	puede ser empleado por(125) (CT_CAN_USE_1)	Tipo de relación(11) (OT_RELSHP_TYPE)	Unique



Source Object Type	Relationship Type (active)	Relationship Type (passive)	Target Object Type	Possible Number of Connections
Tipo de módulo(37) (OT_MOD_TYPE)	puede utilizar	puede ser empleado por(125) (CT_CAN_USE_1)	Término técnico(58) (OT_TECH_TRM)	Unique
Tipo de objeto complejo(182) (OT_OBJ_CX)	es administrado por	administra(317) (CT_IS_MAN_BY)	Component(188) (OT_CMP)	Unique
Tipo de objeto complejo(182) (OT_OBJ_CX)	es administrado por	administra(317) (CT_IS_MAN_BY)	Tipo de sistema de aplicación(6) (OT_APPL_SYS_TYPE)	Unique
Tipo de objeto complejo(182) (OT_OBJ_CX)	es aprobado por	aprueba(222) (CT_IS_GRANT_BY)	Función(22) (OT_FUNC)	Unique
Tipo de objeto complejo(182) (OT_OBJ_CX)	es entrada para	tiene como entrada(49) (CT_IS_INP_FOR)	Función(22) (OT_FUNC)	Unique
Tipo de objeto complejo(182) (OT_OBJ_CX)	es examinado por	comprueba(223) (CT_IS_CHKD_BY)	Función(22) (OT_FUNC)	Unique
Tipo de objeto complejo(182) (OT_OBJ_CX)	se encuentra sobre	tiene informaciones sobre(86) (CT_LIES_ON)	Portador de información(27) (OT_INFO_CARR)	Unique
Tipo de objeto complejo(182) (OT_OBJ_CX)	tiene estado	es estado de(75) (CT_HAS_STATE)	Evento(18) (OT_EVT)	Unique
Tipo de relación(11) (OT_RELSHP_TYPE)	es administrado por	administra(317) (CT_IS_MAN_BY)	Component(188) (OT_CMP)	Unique



Source Object Type	Relationship Type (active)	Relationship Type (passive)	Target Object Type	Possible Number of Connections
Tipo de relación(11) (OT_RELSHP_TYPE)	es administrado por	administra(317) (CT_IS_MAN_BY)	Tipo de sistema de aplicación(6) (OT_APPL_SYS_TYPE)	Unique
Tipo de relación(11) (OT_RELSHP_TYPE)	es aprobado por	aprueba(222) (CT_IS_GRANT_BY)	Función(22) (OT_FUNC)	Unique
Tipo de relación(11) (OT_RELSHP_TYPE)	es entrada para	tiene como entrada(49) (CT_IS_INP_FOR)	Función(22) (OT_FUNC)	Unique
Tipo de relación(11) (OT_RELSHP_TYPE)	es examinado por	comprueba(223) (CT_IS_CHKD_BY)	Función(22) (OT_FUNC)	Unique
Tipo de relación(11) (OT_RELSHP_TYPE)	se encuentra sobre	tiene informaciones sobre(86) (CT_LIES_ON)	Portador de información(27) (OT_INFO_CARR)	Unique
Tipo de relación(11) (OT_RELSHP_TYPE)	tiene estado	es estado de(75) (CT_HAS_STATE)	Evento(18) (OT_EVT)	Unique
Tipo de servicio(294) (OT_FUNC_CLUSTER)	apoya	es apoyado por(221) (CT_CAN_SUPP_1)	Función(22) (OT_FUNC)	Unique
Tipo de sistema de aplicación(6) (OT_APPL_SYS_TYPE)	apoya	es apoyado por(221) (CT_CAN_SUPP_1)	Función(22) (OT_FUNC)	Unique
Tipo de sistema de aplicación(6) (OT_APPL_SYS_TYPE)	crea	es generado por(44) (CT_CRT_1)	Evento(18) (OT_EVT)	Unique



Source Object Type	Relationship Type (active)	Relationship Type (passive)	Target Object Type	Possible Number of Connections
Tipo de sistema de aplicación(6) (OT_APPL_SYS_TYPE)	crea salida para	es medio de salida para(28) (CT_CRT_OUT_T O)	Portador de información(27) (OT_INFO_CARR)	Unique
Tipo de sistema de aplicación(6) (OT_APPL_SYS_TYPE)	emplea	es empleado por(60) (CT_USE_1)	Class(90) (OT_CLS)	Unique
Tipo de sistema de aplicación(6) (OT_APPL_SYS_TYPE)	emplea	es empleado por(60) (CT_USE_1)	Grupo de tipos de atributo(111) (OT_ATTR_TYPE_GRP)	Unique
Tipo de sistema de aplicación(6) (OT_APPL_SYS_TYPE)	es nodo de destino de	tiene nodo de destino(623) (CT_IS_SINK_O F)	Class(90) (OT_CLS)	Unique
Tipo de sistema de aplicación(6) (OT_APPL_SYS_TYPE)	es origen de	tiene fuente(622) (CT_IS_SOURCE_OF_1)	Class(90) (OT_CLS)	Unique
Tipo de sistema de aplicación(6) (OT_APPL_SYS_TYPE)	puede utilizar	puede ser empleado por(125) (CT_CAN_USE_1)	Atributo MRE(19) (OT_ERM_ATTR)	Unique
Tipo de sistema de aplicación(6) (OT_APPL_SYS_TYPE)	puede utilizar	puede ser empleado por(125) (CT_CAN_USE_1)	Atributo TOC(179) (OT_COT_ATTR)	Unique
Tipo de sistema de aplicación(6) (OT_APPL_SYS_TYPE)	puede utilizar	puede ser empleado por(125) (CT_CAN_USE_1)	Class(90) (OT_CLS)	Unique



Source Object Type	Relationship Type (active)	Relationship Type (passive)	Target Object Type	Possible Number of Connections
Tipo de sistema de aplicación(6) (OT_APPL_SYS_TYPE)	puede utilizar	puede ser empleado por(125) (CT_CAN_USE_1)	Clúster/Modelo de datos(14) (OT_CLST)	Unique
Tipo de sistema de aplicación(6) (OT_APPL_SYS_TYPE)	puede utilizar	puede ser empleado por(125) (CT_CAN_USE_1)	Tipo de entidad(17) (OT_ENT_TYPE)	Unique
Tipo de sistema de aplicación(6) (OT_APPL_SYS_TYPE)	puede utilizar	puede ser empleado por(125) (CT_CAN_USE_1)	Tipo de objeto complejo(182) (OT_OBJ_CX)	Unique
Tipo de sistema de aplicación(6) (OT_APPL_SYS_TYPE)	puede utilizar	puede ser empleado por(125) (CT_CAN_USE_1)	Tipo de relación(11) (OT_RELSHP_TYPE)	Unique
Tipo de sistema de aplicación(6) (OT_APPL_SYS_TYPE)	puede utilizar	puede ser empleado por(125) (CT_CAN_USE_1)	Término técnico(58) (OT_TECH_TRM)	Unique
Tipo de sistema de transporte(118) (OT_TRNSP_SYS_TYPE)	puede abarcar	puede pertenecer a(249) (CT_CAN_SUBS_4)	Tipo de función informática(105) (OT_DP_FUNC_TYPE)	Unique
Tipo de sistema de transporte(118) (OT_TRNSP_SYS_TYPE)	puede abarcar	puede pertenecer a(249) (CT_CAN_SUBS_4)	Tipo de módulo(37) (OT_MOD_TYPE)	Unique



Source Object Type	Relationship Type (active)	Relationship Type (passive)	Target Object Type	Possible Number of Connections
Tipo de sistema de transporte(118) (OT_TRNSP_SYS_TYPE)	puede abarcar	puede pertenecer a(249) (CT_CAN_SUBS_4)	Tipo de sistema de aplicación(6) (OT_APPL_SYS_TYPE)	Unique
Tipo de unidad organizativa(44) (OT_ORG_UNIT_TYPE)	accede a	es accedido por(234) (CT_CAN_ACS)	Atributo MRE(19) (OT_ERM_ATTR)	Unique
Tipo de unidad organizativa(44) (OT_ORG_UNIT_TYPE)	accede a	es accedido por(234) (CT_CAN_ACS)	Atributo TOC(179) (OT_COT_ATTR)	Unique
Tipo de unidad organizativa(44) (OT_ORG_UNIT_TYPE)	accede a	es accedido por(102) (CT_ACS_2)	Class(90) (OT_CLS)	Unique
Tipo de unidad organizativa(44) (OT_ORG_UNIT_TYPE)	accede a	es accedido por(234) (CT_CAN_ACS)	Clúster/Modelo de datos(14) (OT_CLST)	Unique
Tipo de unidad organizativa(44) (OT_ORG_UNIT_TYPE)	accede a	es accedido por(102) (CT_ACS_2)	Grupo de tipos de atributo(111) (OT_ATTR_TYPE_GRP)	Unique
Tipo de unidad organizativa(44) (OT_ORG_UNIT_TYPE)	accede a	es accedido por(234) (CT_CAN_ACS)	Tipo de entidad(17) (OT_ENT_TYPE)	Unique
Tipo de unidad organizativa(44) (OT_ORG_UNIT_TYPE)	accede a	es accedido por(234) (CT_CAN_ACS)	Tipo de objeto complejo(182) (OT_OBJ_CX)	Unique



Source Object Type	Relationship Type (active)	Relationship Type (passive)	Target Object Type	Possible Number of Connections
Tipo de unidad organizativa(44) (OT_ORG_UNIT_TYPE)	accede a	es accedido por(234) (CT_CAN_ACS)	Tipo de relación(11) (OT_RELSHP_TYPE)	Unique
Tipo de unidad organizativa(44) (OT_ORG_UNIT_TYPE)	accede a	es accedido por(234) (CT_CAN_ACS)	Término técnico(58) (OT_Tech_TRM)	Unique
Tipo de unidad organizativa(44) (OT_ORG_UNIT_TYPE)	acepta	recibe asentimiento por(435) (CT_AGREES)	Función(22) (OT_FUNC)	Unique
Tipo de unidad organizativa(44) (OT_ORG_UNIT_TYPE)	contribuye a	es editado en colaboración con(233) (CT_CONTR_TO_1)	Función(22) (OT_FUNC)	Unique
Tipo de unidad organizativa(44) (OT_ORG_UNIT_TYPE)	debe informar sobre el resultado de	el resultado se transmite por(255) (CT_MUST_INFO_AB_TRES)	Función(22) (OT_FUNC)	Unique
Tipo de unidad organizativa(44) (OT_ORG_UNIT_TYPE)	debe ser informado en caso de cancelación	lleva a la notificación sobre la cancelación de(316) (CT_MUST_BE_INFO_ON_CNC_1)	Función(22) (OT_FUNC)	Unique
Tipo de unidad organizativa(44) (OT_ORG_UNIT_TYPE)	debe ser informado sobre	el resultado se transmite a(266) (CT_MUST_BE_INFO_AB_T1)	Función(22) (OT_FUNC)	Unique



Source Object Type	Relationship Type (active)	Relationship Type (passive)	Target Object Type	Possible Number of Connections
Tipo de unidad organizativa(44) (OT_ORG_UNIT_TYPE)	decide sobre	es decidido por(232) (CT_DECID_ON)	Función(22) (OT_FUNC)	Unique
Tipo de unidad organizativa(44) (OT_ORG_UNIT_TYPE)	dispone de	está disponible en(452) (CT_IS_AVAILABLE)	Categoría de conocimiento(230) (OT_KNWLDG_CATEGORY)	Unique
Tipo de unidad organizativa(44) (OT_ORG_UNIT_TYPE)	dispone de	está disponible en(452) (CT_IS_AVAILABLE)	Condición de competencia(242) (OT_AUTH_CONDITION)	Unique
Tipo de unidad organizativa(44) (OT_ORG_UNIT_TYPE)	ejecuta	es ejecutado por(218) (CT_EXEC_2)	Función(22) (OT_FUNC)	Unique
Tipo de unidad organizativa(44) (OT_ORG_UNIT_TYPE)	es profesionalmente responsable de	está bajo la responsabilidad profesional de(220) (CT_IS_TECH_RESP_3)	Clase de sistema de aplicación(7) (OT_APPL_SYSTEMS)	Unique
Tipo de unidad organizativa(44) (OT_ORG_UNIT_TYPE)	es profesionalmente responsable de	está bajo la responsabilidad profesional de(220) (CT_IS_TECH_RESP_3)	Component(188) (OT_CMP)	Unique
Tipo de unidad organizativa(44) (OT_ORG_UNIT_TYPE)	es profesionalmente responsable de	está bajo la responsabilidad profesional de(220) (CT_IS_TECH_RESP_3)	Función(22) (OT_FUNC)	Unique



Source Object Type	Relationship Type (active)	Relationship Type (passive)	Target Object Type	Possible Number of Connections
Tipo de unidad organizativa(44) (OT_ORG_UNIT_TYPE)	es profesionalment e responsable de	está bajo la responsabilidad profesional de(220) (CT_IS_TECH_R ESP_3)	Función informática(107) (OT_DP_FUNC)	Unique
Tipo de unidad organizativa(44) (OT_ORG_UNIT_TYPE)	es profesionalment e responsable de	está bajo la responsabilidad profesional de(220) (CT_IS_TECH_R ESP_3)	Módulo(65) (OT_MOD)	Unique
Tipo de unidad organizativa(44) (OT_ORG_UNIT_TYPE)	es profesionalment e responsable de	está bajo la responsabilidad profesional de(220) (CT_IS_TECH_R ESP_3)	Sistema de aplicación(64) (OT_APPL_SYS)	Unique
Tipo de unidad organizativa(44) (OT_ORG_UNIT_TYPE)	es profesionalment e responsable de	está bajo la responsabilidad profesional de(220) (CT_IS_TECH_R ESP_3)	Tipo de función informática(105) (OT_DP_FUNC_TYPE)	Unique
Tipo de unidad organizativa(44) (OT_ORG_UNIT_TYPE)	es profesionalment e responsable de	está bajo la responsabilidad profesional de(220) (CT_IS_TECH_R ESP_3)	Tipo de módulo(37) (OT_MOD_TYPE)	Unique
Tipo de unidad organizativa(44) (OT_ORG_UNIT_TYPE)	es profesionalment e responsable de	está bajo la responsabilidad profesional de(220) (CT_IS_TECH_R ESP_3)	Tipo de sistema de aplicación(6) (OT_APPL_SYS_TYPE)	Unique



Source Object Type	Relationship Type (active)	Relationship Type (passive)	Target Object Type	Possible Number of Connections
Tipo de unidad organizativa(44) (OT_ORG_UNIT_TYPE)	es propietario de	tiene propietario(271) (CT_IS_OWN)	Atributo MRE(19) (OT_ERM_ATTR)	Unique
Tipo de unidad organizativa(44) (OT_ORG_UNIT_TYPE)	es propietario de	tiene propietario(271) (CT_IS_OWN)	Atributo TOC(179) (OT_COT_ATTR)	Unique
Tipo de unidad organizativa(44) (OT_ORG_UNIT_TYPE)	es propietario de	tiene propietario(271) (CT_IS_OWN)	Class(90) (OT_CLS)	Unique
Tipo de unidad organizativa(44) (OT_ORG_UNIT_TYPE)	es propietario de	tiene propietario(271) (CT_IS_OWN)	Clúster/Modelo de datos(14) (OT_CLST)	Unique
Tipo de unidad organizativa(44) (OT_ORG_UNIT_TYPE)	es propietario de	tiene propietario(271) (CT_IS_OWN)	Evento(18) (OT_EVT)	Unique
Tipo de unidad organizativa(44) (OT_ORG_UNIT_TYPE)	es propietario de	tiene propietario(271) (CT_IS_OWN)	Grupo de tipos de atributo(111) (OT_ATTR_TYPE_GRP)	Unique
Tipo de unidad organizativa(44) (OT_ORG_UNIT_TYPE)	es propietario de	tiene propietario(271) (CT_IS_OWN)	Tipo de entidad(17) (OT_ENT_TYPE)	Unique
Tipo de unidad organizativa(44) (OT_ORG_UNIT_TYPE)	es propietario de	tiene propietario(271) (CT_IS_OWN)	Tipo de objeto complejo(182) (OT_OBJ_CX)	Unique
Tipo de unidad organizativa(44) (OT_ORG_UNIT_TYPE)	es propietario de	tiene propietario(271) (CT_IS_OWN)	Tipo de relación(11) (OT_RELSHP_TYPE)	Unique



Source Object Type	Relationship Type (active)	Relationship Type (passive)	Target Object Type	Possible Number of Connections
Tipo de unidad organizativa(44) (OT_ORG_UNIT_TYPE)	es propietario de	tiene propietario(271) (CT_IS_OWN)	Término técnico(58) (OT_TECH_TRM)	Unique
Tipo de unidad organizativa(44) (OT_ORG_UNIT_TYPE)	es responsable del desarrollo de	el desarrollo está bajo la responsabilidad de(231) (CT_IS_RESP_FOR_DEV_2)	Clase de sistema de aplicación(7) (OT_APPL_SYS_CLS)	Unique
Tipo de unidad organizativa(44) (OT_ORG_UNIT_TYPE)	es responsable del desarrollo de	el desarrollo está bajo la responsabilidad de(231) (CT_IS_RESP_FOR_DEV_2)	Component(188) (OT_CMP)	Unique
Tipo de unidad organizativa(44) (OT_ORG_UNIT_TYPE)	es responsable del desarrollo de	el desarrollo está bajo la responsabilidad de(231) (CT_IS_RESP_FOR_DEV_2)	Función informática(107) (OT_DP_FUNC)	Unique
Tipo de unidad organizativa(44) (OT_ORG_UNIT_TYPE)	es responsable del desarrollo de	el desarrollo está bajo la responsabilidad de(231) (CT_IS_RESP_FOR_DEV_2)	Módulo(65) (OT_MOD)	Unique
Tipo de unidad organizativa(44) (OT_ORG_UNIT_TYPE)	es responsable del desarrollo de	el desarrollo está bajo la responsabilidad de(231) (CT_IS_RESP_FOR_DEV_2)	Sistema de aplicación(64) (OT_APPL_SYS)	Unique



Source Object Type	Relationship Type (active)	Relationship Type (passive)	Target Object Type	Possible Number of Connections
Tipo de unidad organizativa(44) (OT_ORG_UNIT_TYPE)	es responsable del desarrollo de	el desarrollo está bajo la responsabilidad de(231) (CT_IS_RESP_FOR_DEV_2)	Tipo de función informática(105) (OT_DP_FUNC_TYPE)	Unique
Tipo de unidad organizativa(44) (OT_ORG_UNIT_TYPE)	es responsable del desarrollo de	el desarrollo está bajo la responsabilidad de(231) (CT_IS_RESP_FOR_DEV_2)	Tipo de módulo(37) (OT_MOD_TYPE)	Unique
Tipo de unidad organizativa(44) (OT_ORG_UNIT_TYPE)	es responsable del desarrollo de	el desarrollo está bajo la responsabilidad de(231) (CT_IS_RESP_FOR_DEV_2)	Tipo de sistema de aplicación(6) (OT_APPL_SYS_TYPE)	Unique
Tipo de unidad organizativa(44) (OT_ORG_UNIT_TYPE)	es responsable informático de	está bajo la responsabilidad informática de(219) (CT_IS_DP_RESP_2)	Función(22) (OT_FUNC)	Unique
Tipo de unidad organizativa(44) (OT_ORG_UNIT_TYPE)	proporciona	es proporcionado por(399) (CT_PROVIDES)	Clúster/Modelo de datos(14) (OT_CLST)	Unique
Tipo de unidad organizativa(44) (OT_ORG_UNIT_TYPE)	proporciona	es proporcionado por(399) (CT_PROVIDES)	Evento(18) (OT_EVT)	Unique
Tipo de unidad organizativa(44) (OT_ORG_UNIT_TYPE)	puede ser usuario	puede ser usado por(230) (CT_CAN_BE_USER)	Clase de sistema de aplicación(7) (OT_APPL_SYS_CLS)	Unique



Source Object Type	Relationship Type (active)	Relationship Type (passive)	Target Object Type	Possible Number of Connections
Tipo de unidad organizativa(44) (OT_ORG_UNIT_TYPE)	puede ser usuario	puede ser usado por(230) (CT_CAN_BE_USER)	Component(188) (OT_CMP)	Unique
Tipo de unidad organizativa(44) (OT_ORG_UNIT_TYPE)	puede ser usuario	puede ser usado por(230) (CT_CAN_BE_USER)	Función informática(107) (OT_DP_FUNC)	Unique
Tipo de unidad organizativa(44) (OT_ORG_UNIT_TYPE)	puede ser usuario	puede ser usado por(230) (CT_CAN_BE_USER)	Módulo(65) (OT_MOD)	Unique
Tipo de unidad organizativa(44) (OT_ORG_UNIT_TYPE)	puede ser usuario	puede ser usado por(230) (CT_CAN_BE_USER)	Sistema de aplicación(64) (OT_APPL_SYS)	Unique
Tipo de unidad organizativa(44) (OT_ORG_UNIT_TYPE)	puede ser usuario	puede ser usado por(230) (CT_CAN_BE_USER)	Tipo de función informática(105) (OT_DP_FUNC_TYPE)	Unique
Tipo de unidad organizativa(44) (OT_ORG_UNIT_TYPE)	puede ser usuario	puede ser usado por(230) (CT_CAN_BE_USER)	Tipo de módulo(37) (OT_MOD_TYPE)	Unique
Tipo de unidad organizativa(44) (OT_ORG_UNIT_TYPE)	puede ser usuario	puede ser usado por(230) (CT_CAN_BE_USER)	Tipo de sistema de aplicación(6) (OT_APPL_SYS_TYPE)	Unique
Tipo de unidad organizativa(44) (OT_ORG_UNIT_TYPE)	requiere	es requerido por(279) (CT_REQU)	Categoría de conocimiento(230) (OT_KNWLDG_CAT)	Unique



Source Object Type	Relationship Type (active)	Relationship Type (passive)	Target Object Type	Possible Number of Connections
Tipo de unidad organizativa(44) (OT_ORG_UNIT_TYPE)	requiere	es requerido por(279) (CT_REQU)	Condición de competencia(242) (OT_AUTH_CON)	Unique
Tipo de unidad organizativa(44) (OT_ORG_UNIT_TYPE)	tiene función consultante en	es apoyado consultivamente por(358) (CT_HAS_CONSULT_ROLE_IN_2)	Función(22) (OT_FUNC)	Unique
Tipo de unidad organizativa de sistema(13) (OT_SYS_ORG_UNIT_TYPE)	puede ser asignado a	puede ser asignado a(166) (CT_CAN_BE_ASSIG)	Función(22) (OT_FUNC)	Unique
Término técnico(58) (OT_TECH_TRM)	es aprobado por	aprueba(222) (CT_IS_GRANT_BY)	Función(22) (OT_FUNC)	Unique
Término técnico(58) (OT_TECH_TRM)	es entrada para	tiene como entrada(49) (CT_IS_INP_FOR)	Función(22) (OT_FUNC)	Unique
Término técnico(58) (OT_TECH_TRM)	es examinado por	comprueba(223) (CT_IS_CHKD_BY)	Función(22) (OT_FUNC)	Unique
Término técnico(58) (OT_TECH_TRM)	se encuentra sobre	tiene informaciones sobre(86) (CT_LIES_ON)	Portador de información(27) (OT_INFO_CARR)	Unique
Término técnico(58) (OT_TECH_TRM)	tiene estado	es estado de(75) (CT_HAS_STATE)	Evento(18) (OT_EVT)	Unique
Unidad organizativa(43) (OT_ORG_UNIT)	accede a	es accedido por(102) (CT_ACS_2)	Atributo MRE(19) (OT_ERM_ATTR)	Unique



Source Object Type	Relationship Type (active)	Relationship Type (passive)	Target Object Type	Possible Number of Connections
Unidad organizativa(43) (OT_ORG_UNIT)	accede a	es accedido por(102) (CT_ACS_2)	Atributo TOC(179) (OT_COT_ATTR)	Unique
Unidad organizativa(43) (OT_ORG_UNIT)	accede a	es accedido por(102) (CT_ACS_2)	Class(90) (OT_CLS)	Unique
Unidad organizativa(43) (OT_ORG_UNIT)	accede a	es accedido por(102) (CT_ACS_2)	Clúster/Modelo de datos(14) (OT_CLST)	Unique
Unidad organizativa(43) (OT_ORG_UNIT)	accede a	es accedido por(102) (CT_ACS_2)	Grupo de tipos de atributo(111) (OT_ATTR_TYPE_GRP)	Unique
Unidad organizativa(43) (OT_ORG_UNIT)	accede a	es accedido por(102) (CT_ACS_2)	Tipo de entidad(17) (OT_ENT_TYPE)	Unique
Unidad organizativa(43) (OT_ORG_UNIT)	accede a	es accedido por(102) (CT_ACS_2)	Tipo de objeto complejo(182) (OT_OBJ_CX)	Unique
Unidad organizativa(43) (OT_ORG_UNIT)	accede a	es accedido por(102) (CT_ACS_2)	Tipo de relación(11) (OT_RELSHP_TYPE)	Unique
Unidad organizativa(43) (OT_ORG_UNIT)	accede a	es accedido por(102) (CT_ACS_2)	Término técnico(58) (OT_TECH_TRM)	Unique
Unidad organizativa(43) (OT_ORG_UNIT)	acepta	recibe asentimiento por(435) (CT_AGREES)	Función(22) (OT_FUNC)	Unique
Unidad organizativa(43) (OT_ORG_UNIT)	contribuye a	es editado en colaboración con(233) (CT_CONTR_TO_1)	Función(22) (OT_FUNC)	Unique



Source Object Type	Relationship Type (active)	Relationship Type (passive)	Target Object Type	Possible Number of Connections
Unidad organizativa(43) (OT_ORG_UNIT)	debe informar sobre el resultado de	el resultado se transmite por(255) (CT_MUST_INFO_AB_T_RES)	Función(22) (OT_FUNC)	Unique
Unidad organizativa(43) (OT_ORG_UNIT)	debe ser informado en caso de cancelación	lleva a la notificación sobre la cancelación de(316) (CT_MUST_BE_I NFO_ON_CNC_1)	Función(22) (OT_FUNC)	Unique
Unidad organizativa(43) (OT_ORG_UNIT)	debe ser informado sobre	el resultado se transmite a(266) (CT_MUST_BE_I NFO_AB_T_1)	Función(22) (OT_FUNC)	Unique
Unidad organizativa(43) (OT_ORG_UNIT)	decide sobre	es decidido por(232) (CT_DECID_ON)	Función(22) (OT_FUNC)	Unique
Unidad organizativa(43) (OT_ORG_UNIT)	dispone de	está disponible en(452) (CT_IS_AVAILAB LE)	Categoría de conocimiento(230) (OT_KNWLDG_C AT)	Unique
Unidad organizativa(43) (OT_ORG_UNIT)	dispone de	está disponible en(452) (CT_IS_AVAILAB LE)	Condición de competencia(242) (OT_AUTH_CON)	Unique
Unidad organizativa(43) (OT_ORG_UNIT)	ejecuta	es ejecutado por medio de(65) (CT_EXEC_1)	Función(22) (OT_FUNC)	Unique



Source Object Type	Relationship Type (active)	Relationship Type (passive)	Target Object Type	Possible Number of Connections
Unidad organizativa(43) (OT_ORG_UNIT)	es profesionalmente responsable de	está bajo la responsabilidad profesional de(220) (CT_IS_TECH_RESP_3)	Clase de sistema de aplicación(7) (OT_APPL_SYS_CLS)	Unique
Unidad organizativa(43) (OT_ORG_UNIT)	es profesionalmente responsable de	está bajo la responsabilidad profesional de(220) (CT_IS_TECH_RESP_3)	Component(188) (OT_CMP)	Unique
Unidad organizativa(43) (OT_ORG_UNIT)	es profesionalmente responsable de	está bajo la responsabilidad profesional de(220) (CT_IS_TECH_RESP_3)	Tipo de módulo(37) (OT_MOD_TYPE)	Unique
Unidad organizativa(43) (OT_ORG_UNIT)	es profesionalmente responsable de	está bajo la responsabilidad profesional de(220) (CT_IS_TECH_RESP_3)	Tipo de sistema de aplicación(6) (OT_APPL_SYS_TYPE)	Unique
Unidad organizativa(43) (OT_ORG_UNIT)	es profesionalmente responsable de	está bajo la responsabilidad profesional de(10) (CT_IS_TECH_RESP_1)	Función(22) (OT_FUNC)	Unique
Unidad organizativa(43) (OT_ORG_UNIT)	es profesionalmente responsable de	tiene como responsable profesional a(11) (CT_IS_TECH_RESP_2)	Función informática(107) (OT_DP_FUNC)	Unique



Source Object Type	Relationship Type (active)	Relationship Type (passive)	Target Object Type	Possible Number of Connections
Unidad organizativa(43) (OT_ORG_UNIT)	es profesionalmente responsable de	tiene como responsable profesional a(11) (CT_IS_TECH_RESP_2)	Módulo(65) (OT_MOD)	Unique
Unidad organizativa(43) (OT_ORG_UNIT)	es profesionalmente responsable de	tiene como responsable profesional a(11) (CT_IS_TECH_RESP_2)	Sistema de aplicación(64) (OT_APPL_SYS)	Unique
Unidad organizativa(43) (OT_ORG_UNIT)	es profesionalmente responsable de	tiene como responsable profesional a(11) (CT_IS_TECH_RESP_2)	Tipo de función informática(105) (OT_DP_FUNC_TYPE)	Unique
Unidad organizativa(43) (OT_ORG_UNIT)	es propietario de	tiene propietario(271) (CT_IS_OWN)	Atributo MRE(19) (OT_ERM_ATTR)	Unique
Unidad organizativa(43) (OT_ORG_UNIT)	es propietario de	tiene propietario(271) (CT_IS_OWN)	Atributo TOC(179) (OT_COT_ATTR)	Unique
Unidad organizativa(43) (OT_ORG_UNIT)	es propietario de	tiene propietario(271) (CT_IS_OWN)	Class(90) (OT_CLS)	Unique
Unidad organizativa(43) (OT_ORG_UNIT)	es propietario de	tiene propietario(271) (CT_IS_OWN)	Clúster/Modelo de datos(14) (OT_CLST)	Unique
Unidad organizativa(43) (OT_ORG_UNIT)	es propietario de	tiene propietario(271) (CT_IS_OWN)	Evento(18) (OT_EVT)	Unique



Source Object Type	Relationship Type (active)	Relationship Type (passive)	Target Object Type	Possible Number of Connections
Unidad organizativa(43) (OT_ORG_UNIT)	es propietario de	tiene propietario(271) (CT_IS_OWN)	Grupo de tipos de atributo(111) (OT_ATTR_TYPE_GRP)	Unique
Unidad organizativa(43) (OT_ORG_UNIT)	es propietario de	tiene propietario(271) (CT_IS_OWN)	Tipo de entidad(17) (OT_ENT_TYPE)	Unique
Unidad organizativa(43) (OT_ORG_UNIT)	es propietario de	tiene propietario(271) (CT_IS_OWN)	Tipo de objeto complejo(182) (OT_OBJ_CX)	Unique
Unidad organizativa(43) (OT_ORG_UNIT)	es propietario de	tiene propietario(271) (CT_IS_OWN)	Tipo de relación(11) (OT_RELSHP_TYPE)	Unique
Unidad organizativa(43) (OT_ORG_UNIT)	es propietario de	tiene propietario(271) (CT_IS_OWN)	Término técnico(58) (OT_TECH_TRM)	Unique
Unidad organizativa(43) (OT_ORG_UNIT)	es propietario ejemplar de	tiene propietario de ejemplar(272) (CT_IS_SPEC_OWN)	Atributo MRE(19) (OT_ERM_ATTR)	Unique
Unidad organizativa(43) (OT_ORG_UNIT)	es propietario ejemplar de	tiene propietario de ejemplar(272) (CT_IS_SPEC_OWN)	Atributo TOC(179) (OT_COT_ATTR)	Unique
Unidad organizativa(43) (OT_ORG_UNIT)	es propietario ejemplar de	tiene propietario de ejemplar(272) (CT_IS_SPEC_OWN)	Clúster/Modelo de datos(14) (OT_CLST)	Unique



Source Object Type	Relationship Type (active)	Relationship Type (passive)	Target Object Type	Possible Number of Connections
Unidad organizativa(43) (OT_ORG_UNIT)	es responsable del desarrollo de	el desarrollo está bajo la responsabilidad de(231) (CT_IS_RESP_FOR_DEV_2)	Clase de sistema de aplicación(7) (OT_APPL_SYS_CLS)	Unique
Unidad organizativa(43) (OT_ORG_UNIT)	es responsable del desarrollo de	el desarrollo está bajo la responsabilidad de(231) (CT_IS_RESP_FOR_DEV_2)	Component(188) (OT_CMP)	Unique
Unidad organizativa(43) (OT_ORG_UNIT)	es responsable del desarrollo de	el desarrollo está bajo la responsabilidad de(179) (CT_IS_RESP_FOR_DEV_1)	Función informática(107) (OT_DP_FUNC)	Unique
Unidad organizativa(43) (OT_ORG_UNIT)	es responsable del desarrollo de	el desarrollo está bajo la responsabilidad de(179) (CT_IS_RESP_FOR_DEV_1)	Módulo(65) (OT_MOD)	Unique
Unidad organizativa(43) (OT_ORG_UNIT)	es responsable del desarrollo de	el desarrollo está bajo la responsabilidad de(179) (CT_IS_RESP_FOR_DEV_1)	Sistema de aplicación(64) (OT_APPL_SYS)	Unique
Unidad organizativa(43) (OT_ORG_UNIT)	es responsable del desarrollo de	el desarrollo está bajo la responsabilidad de(179) (CT_IS_RESP_FOR_DEV_1)	Tipo de función informática(105) (OT_DP_FUNC_TYPE)	Unique



Source Object Type	Relationship Type (active)	Relationship Type (passive)	Target Object Type	Possible Number of Connections
Unidad organizativa(43) (OT_ORG_UNIT)	es responsable del desarrollo de	el desarrollo está bajo la responsabilidad de(231) (CT_IS_RESP_F OR_DEV_2)	Tipo de módulo(37) (OT_MOD_TYPE)	Unique
Unidad organizativa(43) (OT_ORG_UNIT)	es responsable del desarrollo de	el desarrollo está bajo la responsabilidad de(231) (CT_IS_RESP_F OR_DEV_2)	Tipo de sistema de aplicación(6) (OT_APPL_SYS_TYPE)	Unique
Unidad organizativa(43) (OT_ORG_UNIT)	es responsable informático de	está bajo la responsabilidad informática de(148) (CT_IS_DP_RESP_1)	Función(22) (OT_FUNC)	Unique
Unidad organizativa(43) (OT_ORG_UNIT)	es usuario	es usado por(229) (CT_IS_USER_2)	Función informática(107) (OT_DP_FUNC)	Unique
Unidad organizativa(43) (OT_ORG_UNIT)	es usuario	es usado por(229) (CT_IS_USER_2)	Módulo(65) (OT_MOD)	Unique
Unidad organizativa(43) (OT_ORG_UNIT)	es usuario	es usado por(229) (CT_IS_USER_2)	Sistema de aplicación(64) (OT_APPL_SYS)	Unique
Unidad organizativa(43) (OT_ORG_UNIT)	es usuario	es usado por(229) (CT_IS_USER_2)	Tipo de función informática(105) (OT_DP_FUNC_TYPE)	Unique



Source Object Type	Relationship Type (active)	Relationship Type (passive)	Target Object Type	Possible Number of Connections
Unidad organizativa(43) (OT_ORG_UNIT)	proporciona	es proporcionado por(399) (CT_PROVIDES)	Clúster/Modelo de datos(14) (OT_CLST)	Unique
Unidad organizativa(43) (OT_ORG_UNIT)	proporciona	es proporcionado por(399) (CT_PROVIDES)	Evento(18) (OT_EVT)	Unique
Unidad organizativa(43) (OT_ORG_UNIT)	proporciona	es proporcionado por(399) (CT_PROVIDES)	Portador de información(27) (OT_INFO_CARR)	Unique
Unidad organizativa(43) (OT_ORG_UNIT)	puede ser usuario	puede ser usado por(230) (CT_CAN_BE_USER)	Clase de sistema de aplicación(7) (OT_APPL_SYS_CLS)	Unique
Unidad organizativa(43) (OT_ORG_UNIT)	puede ser usuario	puede ser usado por(230) (CT_CAN_BE_USER)	Component(188) (OT_CMP)	Unique
Unidad organizativa(43) (OT_ORG_UNIT)	puede ser usuario	puede ser usado por(230) (CT_CAN_BE_USER)	Tipo de módulo(37) (OT_MOD_TYPE)	Unique
Unidad organizativa(43) (OT_ORG_UNIT)	puede ser usuario	puede ser usado por(230) (CT_CAN_BE_USER)	Tipo de sistema de aplicación(6) (OT_APPL_SYS_TYPE)	Unique
Unidad organizativa(43) (OT_ORG_UNIT)	requiere	es requerido por(279) (CT_REQU)	Categoría de conocimiento(230) (OT_KNWLDG_CAT)	Unique



Source Object Type	Relationship Type (active)	Relationship Type (passive)	Target Object Type	Possible Number of Connections
Unidad organizativa(43) (OT_ORG_UNIT)	requiere	es requerido por(279) (CT_REQU)	Condición de competencia(242) (OT_AUTH_CON)	Unique
Unidad organizativa(43) (OT_ORG_UNIT)	tiene función consultante en	es apoyado consultivamente por(355) (CT_HAS_CONSULT_ROLE_IN_1)	Función(22) (OT_FUNC)	Unique
Unidad organizativa(43) (OT_ORG_UNIT)	utiliza	es utilizado por(124) (CT_USE_2)	Tipo de componente de hardware(24) (OT_HW_CMP_TYPE)	Unique
Unidad organizativa de sistema(12) (OT_SYS_ORG_UNIT)	está asignado	está asignado(17) (CT_IS_ASSIG_1)	Función(22) (OT_FUNC)	Unique
Variable de empleado(151) (OT_EMPL_INST)	acepta	recibe asentimiento por(435) (CT_AGREES)	Función(22) (OT_FUNC)	Unique
Variable de empleado(151) (OT_EMPL_INST)	contribuye a	es editado en colaboración con(233) (CT_CONTR_TO_1)	Función(22) (OT_FUNC)	Unique
Variable de empleado(151) (OT_EMPL_INST)	debe informar sobre el resultado de	el resultado se transmite por(255) (CT_MUST_INFO_AB_T_RES)	Función(22) (OT_FUNC)	Unique



Source Object Type	Relationship Type (active)	Relationship Type (passive)	Target Object Type	Possible Number of Connections
Variable de empleado(151) (OT_EMPL_INST)	debe ser informado en caso de cancelación	lleva a la notificación sobre la cancelación de(316) (CT_MUST_BE_INFO_ON_CNC_1)	Función(22) (OT_FUNC)	Unique
Variable de empleado(151) (OT_EMPL_INST)	debe ser informado sobre	el resultado se transmite a(266) (CT_MUST_BE_INFO_AB_1)	Función(22) (OT_FUNC)	Unique
Variable de empleado(151) (OT_EMPL_INST)	decide sobre	es decidido por(232) (CT_DECID_ON)	Función(22) (OT_FUNC)	Unique
Variable de empleado(151) (OT_EMPL_INST)	ejecuta	es ejecutado por medio de(65) (CT_EXEC_1)	Función(22) (OT_FUNC)	Unique
Variable de empleado(151) (OT_EMPL_INST)	es diferente de	es diferente de(359) (CT_IS_DIFF)	Variable de empleado(151) (OT_EMPL_INST)	Unique
Variable de empleado(151) (OT_EMPL_INST)	es el superior disciplinario	tiene como superior disciplinario(9) (CT_IS_DISC_SUPER)	Variable de empleado(151) (OT_EMPL_INST)	Unique
Variable de empleado(151) (OT_EMPL_INST)	es profesionalmente responsable de	está bajo responsabilidad profesional de(10) (CT_IS_TECH_RESP_1)	Función(22) (OT_FUNC)	Unique



Source Object Type	Relationship Type (active)	Relationship Type (passive)	Target Object Type	Possible Number of Connections
Variable de empleado(151) (OT_EMPL_INST)	es responsable informático de	está bajo la responsabilidad informática de(148) (CT_IS_DP_RESP_1)	Función(22) (OT_FUNC)	Unique
Variable de empleado(151) (OT_EMPL_INST)	es superior profesional	tiene como superior profesional(8) (CT_IS_TECH_SUPER)	Variable de empleado(151) (OT_EMPL_INST)	Unique
Variable de empleado(151) (OT_EMPL_INST)	es suplente de	es sustituido por(318) (CT_SUBST)	Variable de empleado(151) (OT_EMPL_INST)	Unique
Variable de empleado(151) (OT_EMPL_INST)	es variable de empleado	tiene variable de empleado(320) (CT_IS_EMPL_INST)	Emplazamiento(54) (OT_LOC)	Unique
Variable de empleado(151) (OT_EMPL_INST)	es variable de empleado	tiene variable de empleado(320) (CT_IS_EMPL_INST)	Grupo(128) (OT_GRP)	Unique
Variable de empleado(151) (OT_EMPL_INST)	es variable de empleado	tiene variable de empleado(320) (CT_IS_EMPL_INST)	Persona(46) (OT_PERS)	Unique
Variable de empleado(151) (OT_EMPL_INST)	es variable de empleado	tiene variable de empleado(320) (CT_IS_EMPL_INST)	Puesto(45) (OT_POS)	Unique
Variable de empleado(151) (OT_EMPL_INST)	es variable de empleado	tiene variable de empleado(320) (CT_IS_EMPL_INST)	Rol(78) (OT_PERS_TYPE)	Unique



Source Object Type	Relationship Type (active)	Relationship Type (passive)	Target Object Type	Possible Number of Connections
Variable de empleado(151) (OT_EMPL_INST)	es variable de empleado	tiene variable de empleado(320) (CT_IS_EMPL_INST)	Unidad organizativa(43) (OT_ORG_UNIT)	Unique
Variable de empleado(151) (OT_EMPL_INST)	tiene función consultante en	es apoyado consultivamente por(355) (CT_HAS_CONSULT_ROLE_IN_1)	Función(22) (OT_FUNC)	Unique

Assignment Relationships

Source Object Type	Relationship Type (active)	Relationship Type (passive)	Target Object Type	Possible Number of Connections
Función(22) (OT_FUNC)	es superior respecto del proceso	es subordinado respecto del proceso(39) (CT_IS_PRCS_ORNT_SUPER)	Función(22) (OT_FUNC)	Unique





3.2.14 CPE (instancia)

Source Object Type	Relationship Type (active)	Relationship Type (passive)	Target Object Type	Possible Number of Connections
Atributo TOC (instancia)(180) (OT_COT_ATTR_INS)	es aprobado por	aprueba(222) (CT_IS_GRANT_BY)	Tarea(137) (OT_FUNC_INST)	Unique
Atributo TOC (instancia)(180) (OT_COT_ATTR_INS)	es entrada para	tiene como entrada(49) (CT_IS_INP_FOR)	Tarea(137) (OT_FUNC_INST)	Unique
Atributo TOC (instancia)(180) (OT_COT_ATTR_INS)	es examinado por	comprueba(223) (CT_IS_CHKD_BY)	Tarea(137) (OT_FUNC_INST)	Unique
Atributo TOC (instancia)(180) (OT_COT_ATTR_INS)	proporciona el valor para	utiliza valor de(319) (CT_PROV_VAL_FOR)	Instancia de evento(143) (OT_EV_INST)	Unique
Atributo TOC (instancia)(180) (OT_COT_ATTR_INS)	se compara a	se compara a(322) (CT_IS_CMP_TO)	Instancia de evento(143) (OT_EV_INST)	Unique
Atributo TOC (instancia)(180) (OT_COT_ATTR_INS)	se encuentra sobre	tiene informaciones sobre(86) (CT_LIES_ON)	Portador de información(27) (OT_INFO_CARR)	Unique
Atributo TOC (instancia)(180) (OT_COT_ATTR_INS)	tiene estado	es estado de(75) (CT_HAS_STATE)	Instancia de evento(143) (OT_EV_INST)	Unique
Clase de sistema de aplicación(7) (OT_APPL_SYS_CLS)	apoya	es apoyado por(221) (CT_CAN_SUPP_1)	Tarea(137) (OT_FUNC_INST)	Unique



Source Object Type	Relationship Type (active)	Relationship Type (passive)	Target Object Type	Possible Number of Connections
Conocimiento documentado(231) (OT_DOC_KNOWLEDG)	es requerido para	requiere(453) (CT_IS_NEEDED_BY)	Tarea(137) (OT_FUNC_INST)	Unique
Conocimiento documentado(231) (OT_DOC_KNOWLEDG)	se refiere a	se refiere a (pasivo)(476) (CT_RELATES_TO)	Instancia de evento(143) (OT_EV_INST)	Unique
Emplazamiento(54) (OT_LOC)	es propietario de	tiene propietario(271) (CT_IS_OWN)	Instancia de evento(143) (OT_EV_INST)	Unique
Entity(139) (OT_ENT)	es administrado por	administra(317) (CT_IS_MAN_BY)	Tipo de sistema de aplicación(6) (OT_APPL_SYS_TYPE)	Unique
Entity(139) (OT_ENT)	es aprobado por	aprueba(222) (CT_IS_GRANT_BY)	Tarea(137) (OT_FUNC_INST)	Unique
Entity(139) (OT_ENT)	es entrada para	tiene como entrada(49) (CT_IS_INP_FOR)	Tarea(137) (OT_FUNC_INST)	Unique
Entity(139) (OT_ENT)	es examinado por	comprueba(223) (CT_IS_CHKD_BY)	Tarea(137) (OT_FUNC_INST)	Unique
Entity(139) (OT_ENT)	tiene estado	es estado de(75) (CT_HAS_STATE)	Instancia de evento(143) (OT_EV_INST)	Unique
Entity(139) (OT_ENT)	tiene lugar actual	es lugar actual de(303) (CT_HAS_CUR_LOC)	Portador de información(27) (OT_INFO_CARR)	Unique



Source Object Type	Relationship Type (active)	Relationship Type (passive)	Target Object Type	Possible Number of Connections
Función informática(107) (OT_DP_FUNC)	apoya	es apoyado por(147) (CT_SUPP_3)	Tarea(137) (OT_FUNC_INST)	Unique
Función informática(107) (OT_DP_FUNC)	emplea	es empleado por(60) (CT_USE_1)	Atributo TOC (instancia)(180) (OT_COT_ATTR_INS)	Unique
Función informática(107) (OT_DP_FUNC)	emplea	es empleado por(60) (CT_USE_1)	Entity(139) (OT_ENT)	Unique
Función informática(107) (OT_DP_FUNC)	emplea	es empleado por(60) (CT_USE_1)	Instancia de atributo MRE(142) (OT_ERM_ATTR_INST)	Unique
Función informática(107) (OT_DP_FUNC)	emplea	es empleado por(60) (CT_USE_1)	Instancia de clúster(138) (OT_CLST_INST)	Unique
Función informática(107) (OT_DP_FUNC)	emplea	es empleado por(60) (CT_USE_1)	Instancia de términos técnicos(141) (OT_TECH_TERM_INST)	Unique
Función informática(107) (OT_DP_FUNC)	emplea	es empleado por(60) (CT_USE_1)	Objeto complejo(181) (OT_CX_OBJ)	Unique
Función informática(107) (OT_DP_FUNC)	emplea	es empleado por(60) (CT_USE_1)	Relación(140) (OT_RELSHP)	Unique
Grupo(128) (OT_GRP)	accede a	es accedido por(102) (CT_ACS_2)	Atributo TOC (instancia)(180) (OT_COT_ATTR_INS)	Unique



Source Object Type	Relationship Type (active)	Relationship Type (passive)	Target Object Type	Possible Number of Connections
Grupo(128) (OT_GRP)	accede a	es accedido por(102) (CT_ACS_2)	Entity(139) (OT_ENT)	Unique
Grupo(128) (OT_GRP)	accede a	es accedido por(102) (CT_ACS_2)	Instancia de atributo MRE(142) (OT_ERM_ATTR_INST)	Unique
Grupo(128) (OT_GRP)	accede a	es accedido por(102) (CT_ACS_2)	Instancia de clúster(138) (OT_CLST_INST)	Unique
Grupo(128) (OT_GRP)	accede a	es accedido por(102) (CT_ACS_2)	Instancia de términos técnicos(141) (OT_TECH_TERM_INST)	Unique
Grupo(128) (OT_GRP)	accede a	es accedido por(102) (CT_ACS_2)	Objeto complejo(181) (OT_CX_OBJ)	Unique
Grupo(128) (OT_GRP)	accede a	es accedido por(102) (CT_ACS_2)	Relación(140) (OT_RELSHP)	Unique
Grupo(128) (OT_GRP)	contribuye a	es editado en colaboración con(233) (CT_CONTR_TO_1)	Tarea(137) (OT_FUNC_INST)	Unique
Grupo(128) (OT_GRP)	debe informar sobre el resultado de	el resultado se transmite por(255) (CT_MUST_INFO_AB_T_RES)	Tarea(137) (OT_FUNC_INST)	Unique



Source Object Type	Relationship Type (active)	Relationship Type (passive)	Target Object Type	Possible Number of Connections
Grupo(128) (OT_GRP)	debe ser informado en caso de cancelación	lleva a la notificación sobre la cancelación de(316) (CT_MUST_BE_INFO_ON_CNC_1)	Tarea(137) (OT_FUNC_INST)	Unique
Grupo(128) (OT_GRP)	debe ser informado sobre	el resultado se transmite a(266) (CT_MUST_BE_INFO_AB_1)	Tarea(137) (OT_FUNC_INST)	Unique
Grupo(128) (OT_GRP)	decide sobre	es decidido por(232) (CT_DECID_ON)	Tarea(137) (OT_FUNC_INST)	Unique
Grupo(128) (OT_GRP)	ejecuta	es ejecutado por medio de(65) (CT_EXEC_1)	Tarea(137) (OT_FUNC_INST)	Unique
Grupo(128) (OT_GRP)	es profesionalmente responsable de	está bajo la responsabilidad profesional de(220) (CT_IS_TECH_RESP_3)	Clase de sistema de aplicación(7) (OT_APPL_SYS_CLS)	Unique
Grupo(128) (OT_GRP)	es profesionalmente responsable de	está bajo la responsabilidad profesional de(220) (CT_IS_TECH_RESP_3)	Tipo de módulo(37) (OT_MOD_TYPE)	Unique



Source Object Type	Relationship Type (active)	Relationship Type (passive)	Target Object Type	Possible Number of Connections
Grupo(128) (OT_GRP)	es profesionalmente responsable de	está bajo la responsabilidad profesional de(220) (CT_IS_TECH_RESP_3)	Tipo de sistema de aplicación(6) (OT_APPL_SYS_TYPE)	Unique
Grupo(128) (OT_GRP)	es profesionalmente responsable de	está bajo responsabilidad profesional de(10) (CT_IS_TECH_RESP_1)	Tarea(137) (OT_FUNC_INST)	Unique
Grupo(128) (OT_GRP)	es profesionalmente responsable de	tiene como responsable profesional a(11) (CT_IS_TECH_RESP_2)	Función informática(107) (OT_DP_FUNC)	Unique
Grupo(128) (OT_GRP)	es profesionalmente responsable de	tiene como responsable profesional a(11) (CT_IS_TECH_RESP_2)	Módulo(65) (OT_MOD)	Unique
Grupo(128) (OT_GRP)	es profesionalmente responsable de	tiene como responsable profesional a(11) (CT_IS_TECH_RESP_2)	Sistema de aplicación(64) (OT_APPL_SYS)	Unique
Grupo(128) (OT_GRP)	es profesionalmente responsable de	tiene como responsable profesional a(11) (CT_IS_TECH_RESP_2)	Tipo de función informática(105) (OT_DP_FUNC_TYPE)	Unique



Source Object Type	Relationship Type (active)	Relationship Type (passive)	Target Object Type	Possible Number of Connections
Grupo(128) (OT_GRP)	es propietario de	tiene propietario(271) (CT_IS_OWN)	Atributo TOC (instancia)(180) (OT_COT_ATTR_INS)	Unique
Grupo(128) (OT_GRP)	es propietario de	tiene propietario(271) (CT_IS_OWN)	Entity(139) (OT_ENT)	Unique
Grupo(128) (OT_GRP)	es propietario de	tiene propietario(271) (CT_IS_OWN)	Instancia de atributo MRE(142) (OT_ERM_ATTR_INST)	Unique
Grupo(128) (OT_GRP)	es propietario de	tiene propietario(271) (CT_IS_OWN)	Instancia de clúster(138) (OT_CLST_INST)	Unique
Grupo(128) (OT_GRP)	es propietario de	tiene propietario(271) (CT_IS_OWN)	Instancia de evento(143) (OT_EV_INST)	Unique
Grupo(128) (OT_GRP)	es propietario de	tiene propietario(271) (CT_IS_OWN)	Instancia de términos técnicos(141) (OT_TECH_TERM_INST)	Unique
Grupo(128) (OT_GRP)	es propietario de	tiene propietario(271) (CT_IS_OWN)	Objeto complejo(181) (OT_CX_OBJ)	Unique
Grupo(128) (OT_GRP)	es propietario de	tiene propietario(271) (CT_IS_OWN)	Relación(140) (OT_RELSHP)	Unique
Grupo(128) (OT_GRP)	es propietario ejemplar de	tiene propietario de ejemplar(272) (CT_IS_SPEC_OWN)	Atributo TOC (instancia)(180) (OT_COT_ATTR_INS)	Unique



Source Object Type	Relationship Type (active)	Relationship Type (passive)	Target Object Type	Possible Number of Connections
Grupo(128) (OT_GRP)	es propietario ejemplar de	tiene propietario de ejemplar(272) (CT_IS_SPEC_O WN)	Instancia de atributo MRE(142) (OT_ERM_ATTR_ INST)	Unique
Grupo(128) (OT_GRP)	es responsable del desarrollo de	el desarrollo está bajo la responsabilidad de(231) (CT_IS_RESP_F OR_DEV_2)	Clase de sistema de aplicación(7) (OT_APPL_SYS_ CLS)	Unique
Grupo(128) (OT_GRP)	es responsable del desarrollo de	el desarrollo está bajo la responsabilidad de(179) (CT_IS_RESP_F OR_DEV_1)	Función informática(107) (OT_DP_FUNC)	Unique
Grupo(128) (OT_GRP)	es responsable del desarrollo de	el desarrollo está bajo la responsabilidad de(179) (CT_IS_RESP_F OR_DEV_1)	Módulo(65) (OT_MOD)	Unique
Grupo(128) (OT_GRP)	es responsable del desarrollo de	el desarrollo está bajo la responsabilidad de(179) (CT_IS_RESP_F OR_DEV_1)	Sistema de aplicación(64) (OT_APPL_SYS)	Unique
Grupo(128) (OT_GRP)	es responsable del desarrollo de	el desarrollo está bajo la responsabilidad de(179) (CT_IS_RESP_F OR_DEV_1)	Tipo de función informática(105) (OT_DP_FUNC_T YPE)	Unique



Source Object Type	Relationship Type (active)	Relationship Type (passive)	Target Object Type	Possible Number of Connections
Grupo(128) (OT_GRP)	es responsable del desarrollo de	el desarrollo está bajo la responsabilidad de(231) (CT_IS_RESP_FOR_DEV_2)	Tipo de módulo(37) (OT_MOD_TYPE)	Unique
Grupo(128) (OT_GRP)	es responsable del desarrollo de	el desarrollo está bajo la responsabilidad de(231) (CT_IS_RESP_FOR_DEV_2)	Tipo de sistema de aplicación(6) (OT_APPL_SYS_TYPE)	Unique
Grupo(128) (OT_GRP)	es responsable informático de	está bajo la responsabilidad informática de(148) (CT_IS_DP_RESP_1)	Tarea(137) (OT_FUNC_INST)	Unique
Grupo(128) (OT_GRP)	es usuario	es usado por(229) (CT_IS_USER_2)	Función informática(107) (OT_DP_FUNC)	Unique
Grupo(128) (OT_GRP)	es usuario	es usado por(229) (CT_IS_USER_2)	Módulo(65) (OT_MOD)	Unique
Grupo(128) (OT_GRP)	es usuario	es usado por(229) (CT_IS_USER_2)	Sistema de aplicación(64) (OT_APPL_SYS)	Unique
Grupo(128) (OT_GRP)	es usuario	es usado por(229) (CT_IS_USER_2)	Tipo de función informática(105) (OT_DP_FUNC_TYPE)	Unique



Source Object Type	Relationship Type (active)	Relationship Type (passive)	Target Object Type	Possible Number of Connections
Grupo(128) (OT_GRP)	puede ser usuario	puede ser usado por(230) (CT_CAN_BE_USER)	Clase de sistema de aplicación(7) (OT_APPL_SYS_CLS)	Unique
Grupo(128) (OT_GRP)	puede ser usuario	puede ser usado por(230) (CT_CAN_BE_USER)	Tipo de módulo(37) (OT_MOD_TYPE)	Unique
Grupo(128) (OT_GRP)	puede ser usuario	puede ser usado por(230) (CT_CAN_BE_USER)	Tipo de sistema de aplicación(6) (OT_APPL_SYS_TYPE)	Unique
Grupo(128) (OT_GRP)	tiene función consultante en	es apoyado consultivamente por(355) (CT_HAS_CONSULT_ROLE_IN_1)	Tarea(137) (OT_FUNC_INST)	Unique
Grupo(128) (OT_GRP)	utiliza	es utilizado por(124) (CT_USE_2)	Tipo de componente de hardware(24) (OT_HW_CMP_TYPE)	Unique
Instancia de atributo MRE(142) (OT_ERM_ATTR_INST)	define campo de pantalla	tiene área de pantalla(295) (CT_DEF_MASK_ENTR)	Pantalla(31) (OT_SCRN)	Unique
Instancia de atributo MRE(142) (OT_ERM_ATTR_INST)	es aprobado por	aprueba(222) (CT_IS_GRANT_BY)	Tarea(137) (OT_FUNC_INST)	Unique



Source Object Type	Relationship Type (active)	Relationship Type (passive)	Target Object Type	Possible Number of Connections
Instancia de atributo MRE(142) (OT_ERM_ATTR_INST)	es entrada para	tiene como entrada(49) (CT_IS_INP_FOR)	Tarea(137) (OT_FUNC_INST)	Unique
Instancia de atributo MRE(142) (OT_ERM_ATTR_INST)	es examinado por	comprueba(223) (CT_IS_CHKD_BY)	Tarea(137) (OT_FUNC_INST)	Unique
Instancia de atributo MRE(142) (OT_ERM_ATTR_INST)	proporciona el valor para	utiliza valor de(319) (CT_PROV_VAL_FOR)	Instancia de evento(143) (OT_EV_INST)	Unique
Instancia de atributo MRE(142) (OT_ERM_ATTR_INST)	se compara a	se compara a(322) (CT_IS_CMP_TO)	Instancia de evento(143) (OT_EV_INST)	Unique
Instancia de atributo MRE(142) (OT_ERM_ATTR_INST)	tiene estado	es estado de(75) (CT_HAS_STATE)	Instancia de evento(143) (OT_EV_INST)	Unique
Instancia de atributo MRE(142) (OT_ERM_ATTR_INST)	tiene lugar actual	es lugar actual de(303) (CT_HAS_CUR_LOC)	Portador de información(27) (OT_INFO_CARR)	Unique
Instancia de clúster(138) (OT_CLST_INST)	es aprobado por	aprueba(222) (CT_IS_GRANTED_BY)	Tarea(137) (OT_FUNC_INST)	Unique



Source Object Type	Relationship Type (active)	Relationship Type (passive)	Target Object Type	Possible Number of Connections
Instancia de clúster(138) (OT_CLST_INST)	es entrada para	tiene como entrada(49) (CT_IS_INP_FOR)	Tarea(137) (OT_FUNC_INST)	Unique
Instancia de clúster(138) (OT_CLST_INST)	es examinado por	comprueba(223) (CT_IS_CHKD_BY)	Tarea(137) (OT_FUNC_INST)	Unique
Instancia de clúster(138) (OT_CLST_INST)	tiene estado	es estado de(75) (CT_HAS_STATE)	Instancia de evento(143) (OT_EV_INST)	Unique
Instancia de clúster(138) (OT_CLST_INST)	tiene lugar actual	es lugar actual de(303) (CT_HAS_CUR_LOC)	Portador de información(27) (OT_INFO_CARR)	Unique
Instancia de evento(143) (OT_EV_INST)	activa	es activado por(329) (CT_ACTIV_3)	Tarea(137) (OT_FUNC_INST)	Unique
Instancia de evento(143) (OT_EV_INST)	es evaluado por	evalúa(331) (CT_IS_EVAL_BY_2)	Instancia de regla(152) (OT_RULE_INST)	Unique
Instancia de evento(143) (OT_EV_INST)	es predecesor de	es sucesor de(314) (CT_IS_PREDEC_OF_2)	Instancia de evento(143) (OT_EV_INST)	Unique
Instancia de evento(143) (OT_EV_INST)	pertenece a	abarca(736) (CT_BELONGS_TO_10)	Tarea(137) (OT_FUNC_INST)	Unique
Instancia de regla(152) (OT_RULE_INST)	activa	es activado por(329) (CT_ACTIV_3)	Tarea(137) (OT_FUNC_INST)	Unique



Source Object Type	Relationship Type (active)	Relationship Type (passive)	Target Object Type	Possible Number of Connections
Instancia de regla(152) (OT_RULE_INST)	enlaza	es enlazado por(332) (CT_LNK_4)	Instancia de regla(152) (OT_RULE_INST)	Unique
Instancia de regla(152) (OT_RULE_INST)	lleva a	es dependiente de(334) (CT_LEADS_TO_4)	Instancia de evento(143) (OT_EV_INST)	Unique
Instancia de términos técnicos(141) (OT_TECH_TERM_INST)	es aprobado por	aprueba(222) (CT_IS_GRANT_BY)	Tarea(137) (OT_FUNC_INST)	Unique
Instancia de términos técnicos(141) (OT_TECH_TERM_INST)	es entrada para	tiene como entrada(49) (CT_IS_INP_FOR)	Tarea(137) (OT_FUNC_INST)	Unique
Instancia de términos técnicos(141) (OT_TECH_TERM_INST)	es examinado por	comprueba(223) (CT_IS_CHKD_BY)	Tarea(137) (OT_FUNC_INST)	Unique
Instancia de términos técnicos(141) (OT_TECH_TERM_INST)	tiene estado	es estado de(75) (CT_HAS_STATE)	Instancia de evento(143) (OT_EV_INST)	Unique
Instancia de términos técnicos(141) (OT_TECH_TERM_INST)	tiene lugar actual	es lugar actual de(303) (CT_HAS_CUR_LOC)	Portador de información(27) (OT_INFO_CARR)	Unique



Source Object Type	Relationship Type (active)	Relationship Type (passive)	Target Object Type	Possible Number of Connections
Lista(29) (OT_LST)	proporciona entrada para	recibe entrada de(53) (CT_PROV_INP_FOR)	Tarea(137) (OT_FUNC_INST)	Unique
Medios de producción(120) (OT_OP_RES)	está definido	puede ser editado por/con(327) (CT_IS_DEF_2)	Tarea(137) (OT_FUNC_INST)	Unique
Módulo(65) (OT_MOD)	apoya	es apoyado por(147) (CT_SUPP_3)	Tarea(137) (OT_FUNC_INST)	Unique
Módulo(65) (OT_MOD)	emplea	es empleado por(60) (CT_USE_1)	Atributo TOC (instancia)(180) (OT_COT_ATTR_INS)	Unique
Módulo(65) (OT_MOD)	emplea	es empleado por(60) (CT_USE_1)	Entity(139) (OT_ENT)	Unique
Módulo(65) (OT_MOD)	emplea	es empleado por(60) (CT_USE_1)	Instancia de atributo MRE(142) (OT_ERM_ATTR_INST)	Unique
Módulo(65) (OT_MOD)	emplea	es empleado por(60) (CT_USE_1)	Instancia de clúster(138) (OT_CLST_INST)	Unique
Módulo(65) (OT_MOD)	emplea	es empleado por(60) (CT_USE_1)	Instancia de términos técnicos(141) (OT_TECH_TERM_INST)	Unique
Módulo(65) (OT_MOD)	emplea	es empleado por(60) (CT_USE_1)	Objeto complejo(181) (OT_CX_OBJ)	Unique



Source Object Type	Relationship Type (active)	Relationship Type (passive)	Target Object Type	Possible Number of Connections
Módulo(65) (OT_MOD)	emplea	es empleado por(60) (CT_USE_1)	Relación(140) (OT_RELSHP)	Unique
Objeto complejo(181) (OT_CX_OBJ)	es administrado por	administra(317) (CT_IS_MAN_BY)	Tipo de sistema de aplicación(6) (OT_APPL_SYS_TYPE)	Unique
Objeto complejo(181) (OT_CX_OBJ)	es aprobado por	aprueba(222) (CT_IS_GRANT_BY)	Tarea(137) (OT_FUNC_INST)	Unique
Objeto complejo(181) (OT_CX_OBJ)	es entrada para	tiene como entrada(49) (CT_IS_INP_FOR)	Tarea(137) (OT_FUNC_INST)	Unique
Objeto complejo(181) (OT_CX_OBJ)	es examinado por	comprueba(223) (CT_IS_CHKD_BY)	Tarea(137) (OT_FUNC_INST)	Unique
Objeto complejo(181) (OT_CX_OBJ)	tiene estado	es estado de(75) (CT_HAS_STATE)	Instancia de evento(143) (OT_EV_INST)	Unique
Objeto complejo(181) (OT_CX_OBJ)	tiene lugar actual	es lugar actual de(303) (CT_HAS_CUR_LOC)	Portador de información(27) (OT_INFO_CARR)	Unique
Persona(46) (OT_PERS)	accede a	es accedido por(102) (CT_ACS_2)	Atributo TOC (instancia)(180) (OT_COT_ATTR_INS)	Unique
Persona(46) (OT_PERS)	accede a	es accedido por(102) (CT_ACS_2)	Entity(139) (OT_ENT)	Unique



Source Object Type	Relationship Type (active)	Relationship Type (passive)	Target Object Type	Possible Number of Connections
Persona(46) (OT_PERS)	accede a	es accedido por(102) (CT_ACS_2)	Instancia de atributo MRE(142) (OT_ERM_ATTR_INST)	Unique
Persona(46) (OT_PERS)	accede a	es accedido por(102) (CT_ACS_2)	Instancia de clúster(138) (OT_CLST_INST)	Unique
Persona(46) (OT_PERS)	accede a	es accedido por(102) (CT_ACS_2)	Instancia de términos técnicos(141) (OT_TECH_TERM_INST)	Unique
Persona(46) (OT_PERS)	accede a	es accedido por(102) (CT_ACS_2)	Objeto complejo(181) (OT_CX_OBJ)	Unique
Persona(46) (OT_PERS)	accede a	es accedido por(102) (CT_ACS_2)	Relación(140) (OT_RELSHP)	Unique
Persona(46) (OT_PERS)	contribuye a	es editado en colaboración con(233) (CT_CONTR_TO_1)	Tarea(137) (OT_FUNC_INST)	Unique
Persona(46) (OT_PERS)	debe informar sobre el resultado de	el resultado se transmite por(255) (CT_MUST_INFO_ABT_RES)	Tarea(137) (OT_FUNC_INST)	Unique



Source Object Type	Relationship Type (active)	Relationship Type (passive)	Target Object Type	Possible Number of Connections
Persona(46) (OT_PERS)	debe ser informado en caso de cancelación	lleva a la notificación sobre la cancelación de(316) (CT_MUST_BE_INFO_ON_CNC_1)	Tarea(137) (OT_FUNC_INST)	Unique
Persona(46) (OT_PERS)	debe ser informado sobre	el resultado se transmite a(266) (CT_MUST_BE_INFO_AB_1)	Tarea(137) (OT_FUNC_INST)	Unique
Persona(46) (OT_PERS)	decide sobre	es decidido por(232) (CT_DECID_ON)	Tarea(137) (OT_FUNC_INST)	Unique
Persona(46) (OT_PERS)	ejecuta	es ejecutado por medio de(65) (CT_EXEC_1)	Tarea(137) (OT_FUNC_INST)	Unique
Persona(46) (OT_PERS)	es profesionalmente responsable de	está bajo la responsabilidad profesional de(220) (CT_IS_TECH_RESP_3)	Clase de sistema de aplicación(7) (OT_APPL_SYS_CLS)	Unique
Persona(46) (OT_PERS)	es profesionalmente responsable de	está bajo la responsabilidad profesional de(220) (CT_IS_TECH_RESP_3)	Tipo de módulo(37) (OT_MOD_TYPE)	Unique



Source Object Type	Relationship Type (active)	Relationship Type (passive)	Target Object Type	Possible Number of Connections
Persona(46) (OT_PERS)	es profesionalmente responsable de	está bajo la responsabilidad profesional de(220) (CT_IS_TECH_RESP_3)	Tipo de sistema de aplicación(6) (OT_APPL_SYS_TYPE)	Unique
Persona(46) (OT_PERS)	es profesionalmente responsable de	está bajo responsabilidad profesional de(10) (CT_IS_TECH_RESP_1)	Tarea(137) (OT_FUNC_INST)	Unique
Persona(46) (OT_PERS)	es profesionalmente responsable de	tiene como responsable profesional a(11) (CT_IS_TECH_RESP_2)	Función informática(107) (OT_DP_FUNC)	Unique
Persona(46) (OT_PERS)	es profesionalmente responsable de	tiene como responsable profesional a(11) (CT_IS_TECH_RESP_2)	Módulo(65) (OT_MOD)	Unique
Persona(46) (OT_PERS)	es profesionalmente responsable de	tiene como responsable profesional a(11) (CT_IS_TECH_RESP_2)	Sistema de aplicación(64) (OT_APPL_SYS)	Unique
Persona(46) (OT_PERS)	es profesionalmente responsable de	tiene como responsable profesional a(11) (CT_IS_TECH_RESP_2)	Tipo de función informática(105) (OT_DP_FUNC_TYPE)	Unique



Source Object Type	Relationship Type (active)	Relationship Type (passive)	Target Object Type	Possible Number of Connections
Persona(46) (OT_PERS)	es propietario de	tiene propietario(271) (CT_IS_OWN)	Atributo TOC (instancia)(180) (OT_COT_ATTR_INS)	Unique
Persona(46) (OT_PERS)	es propietario de	tiene propietario(271) (CT_IS_OWN)	Entity(139) (OT_ENT)	Unique
Persona(46) (OT_PERS)	es propietario de	tiene propietario(271) (CT_IS_OWN)	Instancia de atributo MRE(142) (OT_ERM_ATTR_INST)	Unique
Persona(46) (OT_PERS)	es propietario de	tiene propietario(271) (CT_IS_OWN)	Instancia de clúster(138) (OT_CLST_INST)	Unique
Persona(46) (OT_PERS)	es propietario de	tiene propietario(271) (CT_IS_OWN)	Instancia de evento(143) (OT_EV_INST)	Unique
Persona(46) (OT_PERS)	es propietario de	tiene propietario(271) (CT_IS_OWN)	Instancia de términos técnicos(141) (OT_TECH_TERM_INST)	Unique
Persona(46) (OT_PERS)	es propietario de	tiene propietario(271) (CT_IS_OWN)	Objeto complejo(181) (OT_CX_OBJ)	Unique
Persona(46) (OT_PERS)	es propietario de	tiene propietario(271) (CT_IS_OWN)	Relación(140) (OT_RELSHP)	Unique
Persona(46) (OT_PERS)	es propietario ejemplar de	tiene propietario de ejemplar(272) (CT_IS_SPEC_OWN)	Atributo TOC (instancia)(180) (OT_COT_ATTR_INS)	Unique



Source Object Type	Relationship Type (active)	Relationship Type (passive)	Target Object Type	Possible Number of Connections
Persona(46) (OT_PERS)	es propietario ejemplar de	tiene propietario de ejemplar(272) (CT_IS_SPEC_O WN)	Instancia de atributo MRE(142) (OT_ERM_ATTR_ INST)	Unique
Persona(46) (OT_PERS)	es responsable del desarrollo de	el desarrollo está bajo la responsabilidad de(231) (CT_IS_RESP_F OR_DEV_2)	Clase de sistema de aplicación(7) (OT_APPL_SYS_ CLS)	Unique
Persona(46) (OT_PERS)	es responsable del desarrollo de	el desarrollo está bajo la responsabilidad de(179) (CT_IS_RESP_F OR_DEV_1)	Función informática(107) (OT_DP_FUNC)	Unique
Persona(46) (OT_PERS)	es responsable del desarrollo de	el desarrollo está bajo la responsabilidad de(179) (CT_IS_RESP_F OR_DEV_1)	Módulo(65) (OT_MOD)	Unique
Persona(46) (OT_PERS)	es responsable del desarrollo de	el desarrollo está bajo la responsabilidad de(179) (CT_IS_RESP_F OR_DEV_1)	Sistema de aplicación(64) (OT_APPL_SYS)	Unique
Persona(46) (OT_PERS)	es responsable del desarrollo de	el desarrollo está bajo la responsabilidad de(179) (CT_IS_RESP_F OR_DEV_1)	Tipo de función informática(105) (OT_DP_FUNC_T YPE)	Unique



Source Object Type	Relationship Type (active)	Relationship Type (passive)	Target Object Type	Possible Number of Connections
Persona(46) (OT_PERS)	es responsable del desarrollo de	el desarrollo está bajo la responsabilidad de(231) (CT_IS_RESP_FOR_DEV_2)	Tipo de módulo(37) (OT_MOD_TYPE)	Unique
Persona(46) (OT_PERS)	es responsable del desarrollo de	el desarrollo está bajo la responsabilidad de(231) (CT_IS_RESP_FOR_DEV_2)	Tipo de sistema de aplicación(6) (OT_APPL_SYS_TYPE)	Unique
Persona(46) (OT_PERS)	es responsable informático de	está bajo la responsabilidad informática de(148) (CT_IS_DP_RESP_1)	Tarea(137) (OT_FUNC_INST)	Unique
Persona(46) (OT_PERS)	es usuario	es usado por(229) (CT_IS_USER_2)	Función informática(107) (OT_DP_FUNC)	Unique
Persona(46) (OT_PERS)	es usuario	es usado por(229) (CT_IS_USER_2)	Módulo(65) (OT_MOD)	Unique
Persona(46) (OT_PERS)	es usuario	es usado por(229) (CT_IS_USER_2)	Sistema de aplicación(64) (OT_APPL_SYS)	Unique
Persona(46) (OT_PERS)	es usuario	es usado por(229) (CT_IS_USER_2)	Tipo de función informática(105) (OT_DP_FUNC_TYPE)	Unique



Source Object Type	Relationship Type (active)	Relationship Type (passive)	Target Object Type	Possible Number of Connections
Persona(46) (OT_PERS)	ha ejecutado	ha sido ejecutado por(384) (CT_HAS_EXEC)	Tarea(137) (OT_FUNC_INST)	Unique
Persona(46) (OT_PERS)	puede ser usuario	puede ser usado por(230) (CT_CAN_BE_USER)	Clase de sistema de aplicación(7) (OT_APPL_SYS_CLS)	Unique
Persona(46) (OT_PERS)	puede ser usuario	puede ser usado por(230) (CT_CAN_BE_USER)	Tipo de módulo(37) (OT_MOD_TYPE)	Unique
Persona(46) (OT_PERS)	puede ser usuario	puede ser usado por(230) (CT_CAN_BE_USER)	Tipo de sistema de aplicación(6) (OT_APPL_SYS_TYPE)	Unique
Persona(46) (OT_PERS)	tiene función consultante en	es apoyado consultivamente por(355) (CT_HAS_CONSULT_ROLE_IN_1)	Tarea(137) (OT_FUNC_INST)	Unique
Persona(46) (OT_PERS)	utiliza	es utilizado por(124) (CT_USE_2)	Tipo de componente de hardware(24) (OT_HW_CMP_TYPE)	Unique
Portador de información(27) (OT_INFO_CARR)	proporciona entrada para	recibe entrada de(53) (CT_PROV_INP_FOR)	Tarea(137) (OT_FUNC_INST)	Unique
Portador de información(27) (OT_INFO_CARR)	tiene estado	es estado de(75) (CT_HAS_STATE)	Instancia de evento(143) (OT_EV_INST)	Unique



Source Object Type	Relationship Type (active)	Relationship Type (passive)	Target Object Type	Possible Number of Connections
Prestación/Producto(153) (OT_PERF)	es entrada para	tiene como entrada(49) (CT_IS_INP_FOR)	Tarea(137) (OT_FUNC_INST)	Unique
Puesto(45) (OT_POS)	accede a	es accedido por(102) (CT_ACS_2)	Atributo TOC (instancia)(180) (OT_COT_ATTR_INS)	Unique
Puesto(45) (OT_POS)	accede a	es accedido por(102) (CT_ACS_2)	Entity(139) (OT_ENT)	Unique
Puesto(45) (OT_POS)	accede a	es accedido por(102) (CT_ACS_2)	Instancia de atributo MRE(142) (OT_ERM_ATTR_INST)	Unique
Puesto(45) (OT_POS)	accede a	es accedido por(102) (CT_ACS_2)	Instancia de clúster(138) (OT_CLST_INST)	Unique
Puesto(45) (OT_POS)	accede a	es accedido por(102) (CT_ACS_2)	Instancia de términos técnicos(141) (OT_TECH_TERM_INST)	Unique
Puesto(45) (OT_POS)	accede a	es accedido por(102) (CT_ACS_2)	Objeto complejo(181) (OT_CX_OBJ)	Unique
Puesto(45) (OT_POS)	accede a	es accedido por(102) (CT_ACS_2)	Relación(140) (OT_RELSHP)	Unique
Puesto(45) (OT_POS)	contribuye a	es editado en colaboración con(233) (CT_CONTR_TO_1)	Tarea(137) (OT_FUNC_INST)	Unique



Source Object Type	Relationship Type (active)	Relationship Type (passive)	Target Object Type	Possible Number of Connections
Puesto(45) (OT_POS)	debe informar sobre el resultado de	el resultado se transmite por(255) (CT_MUST_INFO_ABT_RES)	Tarea(137) (OT_FUNC_INST)	Unique
Puesto(45) (OT_POS)	debe ser informado en caso de cancelación	lleva a la notificación sobre la cancelación de(316) (CT_MUST_BE_INFO_ON_CNC_1)	Tarea(137) (OT_FUNC_INST)	Unique
Puesto(45) (OT_POS)	debe ser informado sobre	el resultado se transmite a(266) (CT_MUST_BE_INFO_ABT_1)	Tarea(137) (OT_FUNC_INST)	Unique
Puesto(45) (OT_POS)	decide sobre	es decidido por(232) (CT_DECID_ON)	Tarea(137) (OT_FUNC_INST)	Unique
Puesto(45) (OT_POS)	ejecuta	es ejecutado por medio de(65) (CT_EXEC_1)	Tarea(137) (OT_FUNC_INST)	Unique
Puesto(45) (OT_POS)	es profesionalmente responsable de	está bajo la responsabilidad profesional de(220) (CT_IS_TECH_RESP_3)	Clase de sistema de aplicación(7) (OT_APPL_SYS_CLS)	Unique
Puesto(45) (OT_POS)	es profesionalmente responsable de	está bajo la responsabilidad profesional de(220) (CT_IS_TECH_RESP_3)	Tipo de módulo(37) (OT_MOD_TYPE)	Unique



Source Object Type	Relationship Type (active)	Relationship Type (passive)	Target Object Type	Possible Number of Connections
Puesto(45) (OT_POS)	es profesionalmente responsable de	está bajo la responsabilidad profesional de(220) (CT_IS_TECH_RESP_3)	Tipo de sistema de aplicación(6) (OT_APPL_SYS_TYPE)	Unique
Puesto(45) (OT_POS)	es profesionalmente responsable de	está bajo responsabilidad profesional de(10) (CT_IS_TECH_RESP_1)	Tarea(137) (OT_FUNC_INST)	Unique
Puesto(45) (OT_POS)	es profesionalmente responsable de	tiene como responsable profesional a(11) (CT_IS_TECH_RESP_2)	Función informática(107) (OT_DP_FUNC)	Unique
Puesto(45) (OT_POS)	es profesionalmente responsable de	tiene como responsable profesional a(11) (CT_IS_TECH_RESP_2)	Módulo(65) (OT_MOD)	Unique
Puesto(45) (OT_POS)	es profesionalmente responsable de	tiene como responsable profesional a(11) (CT_IS_TECH_RESP_2)	Sistema de aplicación(64) (OT_APPL_SYS)	Unique
Puesto(45) (OT_POS)	es profesionalmente responsable de	tiene como responsable profesional a(11) (CT_IS_TECH_RESP_2)	Tipo de función informática(105) (OT_DP_FUNC_TYPE)	Unique



Source Object Type	Relationship Type (active)	Relationship Type (passive)	Target Object Type	Possible Number of Connections
Puesto(45) (OT_POS)	es propietario de	tiene propietario(271) (CT_IS_OWN)	Atributo TOC (instancia)(180) (OT_COT_ATTR_INS)	Unique
Puesto(45) (OT_POS)	es propietario de	tiene propietario(271) (CT_IS_OWN)	Entity(139) (OT_ENT)	Unique
Puesto(45) (OT_POS)	es propietario de	tiene propietario(271) (CT_IS_OWN)	Instancia de atributo MRE(142) (OT_ERM_ATTR_INST)	Unique
Puesto(45) (OT_POS)	es propietario de	tiene propietario(271) (CT_IS_OWN)	Instancia de clúster(138) (OT_CLST_INST)	Unique
Puesto(45) (OT_POS)	es propietario de	tiene propietario(271) (CT_IS_OWN)	Instancia de evento(143) (OT_EV_INST)	Unique
Puesto(45) (OT_POS)	es propietario de	tiene propietario(271) (CT_IS_OWN)	Instancia de términos técnicos(141) (OT_TECH_TERM_INST)	Unique
Puesto(45) (OT_POS)	es propietario de	tiene propietario(271) (CT_IS_OWN)	Objeto complejo(181) (OT_CX_OBJ)	Unique
Puesto(45) (OT_POS)	es propietario de	tiene propietario(271) (CT_IS_OWN)	Relación(140) (OT_RELSHP)	Unique
Puesto(45) (OT_POS)	es propietario ejemplar de	tiene propietario de ejemplar(272) (CT_IS_SPEC_OWN)	Atributo TOC (instancia)(180) (OT_COT_ATTR_INS)	Unique



Source Object Type	Relationship Type (active)	Relationship Type (passive)	Target Object Type	Possible Number of Connections
Puesto(45) (OT_POS)	es propietario ejemplar de	tiene propietario de ejemplar(272) (CT_IS_SPEC_O WN)	Instancia de atributo MRE(142) (OT_ERM_ATTR_ INST)	Unique
Puesto(45) (OT_POS)	es responsable del desarrollo de	el desarrollo está bajo la responsabilidad de(231) (CT_IS_RESP_F OR_DEV_2)	Clase de sistema de aplicación(7) (OT_APPL_SYS_ CLS)	Unique
Puesto(45) (OT_POS)	es responsable del desarrollo de	el desarrollo está bajo la responsabilidad de(179) (CT_IS_RESP_F OR_DEV_1)	Función informática(107) (OT_DP_FUNC)	Unique
Puesto(45) (OT_POS)	es responsable del desarrollo de	el desarrollo está bajo la responsabilidad de(179) (CT_IS_RESP_F OR_DEV_1)	Módulo(65) (OT_MOD)	Unique
Puesto(45) (OT_POS)	es responsable del desarrollo de	el desarrollo está bajo la responsabilidad de(179) (CT_IS_RESP_F OR_DEV_1)	Sistema de aplicación(64) (OT_APPL_SYS)	Unique
Puesto(45) (OT_POS)	es responsable del desarrollo de	el desarrollo está bajo la responsabilidad de(179) (CT_IS_RESP_F OR_DEV_1)	Tipo de función informática(105) (OT_DP_FUNC_T YPE)	Unique



Source Object Type	Relationship Type (active)	Relationship Type (passive)	Target Object Type	Possible Number of Connections
Puesto(45) (OT_POS)	es responsable del desarrollo de	el desarrollo está bajo la responsabilidad de(231) (CT_IS_RESP_FOR_DEV_2)	Tipo de módulo(37) (OT_MOD_TYPE)	Unique
Puesto(45) (OT_POS)	es responsable del desarrollo de	el desarrollo está bajo la responsabilidad de(231) (CT_IS_RESP_FOR_DEV_2)	Tipo de sistema de aplicación(6) (OT_APPL_SYS_TYPE)	Unique
Puesto(45) (OT_POS)	es responsable informático de	está bajo la responsabilidad informática de(148) (CT_IS_DP_RESP_1)	Tarea(137) (OT_FUNC_INST)	Unique
Puesto(45) (OT_POS)	es usuario	es usado por(229) (CT_IS_USER_2)	Función informática(107) (OT_DP_FUNC)	Unique
Puesto(45) (OT_POS)	es usuario	es usado por(229) (CT_IS_USER_2)	Módulo(65) (OT_MOD)	Unique
Puesto(45) (OT_POS)	es usuario	es usado por(229) (CT_IS_USER_2)	Sistema de aplicación(64) (OT_APPL_SYS)	Unique
Puesto(45) (OT_POS)	es usuario	es usado por(229) (CT_IS_USER_2)	Tipo de función informática(105) (OT_DP_FUNC_TYPE)	Unique



Source Object Type	Relationship Type (active)	Relationship Type (passive)	Target Object Type	Possible Number of Connections
Puesto(45) (OT_POS)	puede ser usuario	puede ser usado por(230) (CT_CAN_BE_USER)	Clase de sistema de aplicación(7) (OT_APPL_SYS_CLS)	Unique
Puesto(45) (OT_POS)	puede ser usuario	puede ser usado por(230) (CT_CAN_BE_USER)	Tipo de módulo(37) (OT_MOD_TYPE)	Unique
Puesto(45) (OT_POS)	puede ser usuario	puede ser usado por(230) (CT_CAN_BE_USER)	Tipo de sistema de aplicación(6) (OT_APPL_SYS_TYPE)	Unique
Puesto(45) (OT_POS)	tiene función consultante en	es apoyado consultivamente por(355) (CT_HAS_CONSULT_ROLE_IN_1)	Tarea(137) (OT_FUNC_INST)	Unique
Puesto(45) (OT_POS)	utiliza	es utilizado por(124) (CT_USE_2)	Tipo de componente de hardware(24) (OT_HW_CMP_TYPE)	Unique
Recurso general(145) (OT_GNRL_RES)	está definido	puede ser editado por/con(327) (CT_IS_DEF_2)	Tarea(137) (OT_FUNC_INST)	Unique
Relación(140) (OT_RELSHP)	es administrado por	administra(317) (CT_IS_MAN_BY)	Tipo de sistema de aplicación(6) (OT_APPL_SYS_TYPE)	Unique
Relación(140) (OT_RELSHP)	es aprobado por	aprueba(222) (CT_IS_GRANT_BY)	Tarea(137) (OT_FUNC_INST)	Unique



Source Object Type	Relationship Type (active)	Relationship Type (passive)	Target Object Type	Possible Number of Connections
Relación(140) (OT_RELSHP)	es entrada para	tiene como entrada(49) (CT_IS_INP_FO R)	Tarea(137) (OT_FUNC_INST)	Unique
Relación(140) (OT_RELSHP)	es examinado por	comprueba(223) (CT_IS_CHKD_BY)	Tarea(137) (OT_FUNC_INST)	Unique
Relación(140) (OT_RELSHP)	tiene estado	es estado de(75) (CT_HAS_STATE)	Instancia de evento(143) (OT_EV_INST)	Unique
Relación(140) (OT_RELSHP)	tiene lugar actual	es lugar actual de(303) (CT_HAS_CUR_L OC)	Portador de información(27) (OT_INFO_CARR)	Unique
Rol(78) (OT_PERS_TYPE)	accede a	es accedido por(234) (CT_CAN_ACS)	Atributo TOC (instancia)(180) (OT_COT_ATTR_INS)	Unique
Rol(78) (OT_PERS_TYPE)	accede a	es accedido por(234) (CT_CAN_ACS)	Entity(139) (OT_ENT)	Unique
Rol(78) (OT_PERS_TYPE)	accede a	es accedido por(234) (CT_CAN_ACS)	Instancia de atributo MRE(142) (OT_ERM_ATTR_INST)	Unique
Rol(78) (OT_PERS_TYPE)	accede a	es accedido por(234) (CT_CAN_ACS)	Instancia de clúster(138) (OT_CLST_INST)	Unique
Rol(78) (OT_PERS_TYPE)	accede a	es accedido por(234) (CT_CAN_ACS)	Instancia de términos técnicos(141) (OT_TECH_TERM_INST)	Unique



Source Object Type	Relationship Type (active)	Relationship Type (passive)	Target Object Type	Possible Number of Connections
Rol(78) (OT_PERS_TYPE)	accede a	es accedido por(234) (CT_CAN_ACS)	Objeto complejo(181) (OT_CX_OBJ)	Unique
Rol(78) (OT_PERS_TYPE)	accede a	es accedido por(234) (CT_CAN_ACS)	Relación(140) (OT_RELSHP)	Unique
Rol(78) (OT_PERS_TYPE)	contribuye a	es editado en colaboración con(324) (CT_CONTR_TO_2)	Tarea(137) (OT_FUNC_INST)	Unique
Rol(78) (OT_PERS_TYPE)	debe informar sobre el resultado de	el resultado se transmite por(325) (CT_MUST_INFO_AB_T_RES_OF)	Tarea(137) (OT_FUNC_INST)	Unique
Rol(78) (OT_PERS_TYPE)	debe ser informado en caso de cancelación	lleva a la notificación sobre la cancelación de(352) (CT_MUST_BE_I NFO_ON_CNC_2)	Tarea(137) (OT_FUNC_INST)	Unique
Rol(78) (OT_PERS_TYPE)	debe ser informado sobre	el resultado se transmite a(326) (CT_MUST_BE_I NFO_AB_T_2)	Tarea(137) (OT_FUNC_INST)	Unique
Rol(78) (OT_PERS_TYPE)	decide sobre	es decidido por(323) (CT_DECD_ON)	Tarea(137) (OT_FUNC_INST)	Unique
Rol(78) (OT_PERS_TYPE)	ejecuta	es ejecutado por(218) (CT_EXEC_2)	Tarea(137) (OT_FUNC_INST)	Unique



Source Object Type	Relationship Type (active)	Relationship Type (passive)	Target Object Type	Possible Number of Connections
Rol(78) (OT_PERS_TYPE)	es profesionalmente responsable de	está bajo la responsabilidad profesional de(220) (CT_IS_TECH_RESP_3)	Clase de sistema de aplicación(7) (OT_APPL_SYS_CLS)	Unique
Rol(78) (OT_PERS_TYPE)	es profesionalmente responsable de	está bajo la responsabilidad profesional de(220) (CT_IS_TECH_RESP_3)	Función informática(107) (OT_DP_FUNC)	Unique
Rol(78) (OT_PERS_TYPE)	es profesionalmente responsable de	está bajo la responsabilidad profesional de(220) (CT_IS_TECH_RESP_3)	Módulo(65) (OT_MOD)	Unique
Rol(78) (OT_PERS_TYPE)	es profesionalmente responsable de	está bajo la responsabilidad profesional de(220) (CT_IS_TECH_RESP_3)	Sistema de aplicación(64) (OT_APPL_SYS)	Unique
Rol(78) (OT_PERS_TYPE)	es profesionalmente responsable de	está bajo la responsabilidad profesional de(220) (CT_IS_TECH_RESP_3)	Tarea(137) (OT_FUNC_INST)	Unique
Rol(78) (OT_PERS_TYPE)	es profesionalmente responsable de	está bajo la responsabilidad profesional de(220) (CT_IS_TECH_RESP_3)	Tipo de función informática(105) (OT_DP_FUNC_TYPE)	Unique



Source Object Type	Relationship Type (active)	Relationship Type (passive)	Target Object Type	Possible Number of Connections
Rol(78) (OT_PERS_TYPE)	es profesionalmente responsable de	está bajo la responsabilidad profesional de(220) (CT_IS_TECH_RESP_3)	Tipo de módulo(37) (OT_MOD_TYPE)	Unique
Rol(78) (OT_PERS_TYPE)	es profesionalmente responsable de	está bajo la responsabilidad profesional de(220) (CT_IS_TECH_RESP_3)	Tipo de sistema de aplicación(6) (OT_APPL_SYS_TYPE)	Unique
Rol(78) (OT_PERS_TYPE)	es propietario de	tiene propietario(271) (CT_IS_OWN)	Instancia de evento(143) (OT_EV_INST)	Unique
Rol(78) (OT_PERS_TYPE)	es responsable del desarrollo de	el desarrollo está bajo la responsabilidad de(231) (CT_IS_RESP_FOR_DEV_2)	Clase de sistema de aplicación(7) (OT_APPL_SYS_CLS)	Unique
Rol(78) (OT_PERS_TYPE)	es responsable del desarrollo de	el desarrollo está bajo la responsabilidad de(231) (CT_IS_RESP_FOR_DEV_2)	Función informática(107) (OT_DP_FUNC)	Unique
Rol(78) (OT_PERS_TYPE)	es responsable del desarrollo de	el desarrollo está bajo la responsabilidad de(231) (CT_IS_RESP_FOR_DEV_2)	Módulo(65) (OT_MOD)	Unique



Source Object Type	Relationship Type (active)	Relationship Type (passive)	Target Object Type	Possible Number of Connections
Rol(78) (OT_PERS_TYPE)	es responsable del desarrollo de	el desarrollo está bajo la responsabilidad de(231) (CT_IS_RESP_F OR_DEV_2)	Sistema de aplicación(64) (OT_APPL_SYS)	Unique
Rol(78) (OT_PERS_TYPE)	es responsable del desarrollo de	el desarrollo está bajo la responsabilidad de(231) (CT_IS_RESP_F OR_DEV_2)	Tipo de función informática(105) (OT_DP_FUNC_T YPE)	Unique
Rol(78) (OT_PERS_TYPE)	es responsable del desarrollo de	el desarrollo está bajo la responsabilidad de(231) (CT_IS_RESP_F OR_DEV_2)	Tipo de módulo(37) (OT_MOD_TYPE)	Unique
Rol(78) (OT_PERS_TYPE)	es responsable del desarrollo de	el desarrollo está bajo la responsabilidad de(231) (CT_IS_RESP_F OR_DEV_2)	Tipo de sistema de aplicación(6) (OT_APPL_SYS_ TYPE)	Unique
Rol(78) (OT_PERS_TYPE)	es responsable informático de	está bajo la responsabilidad informática de(219) (CT_IS_DP_RES P_2)	Tarea(137) (OT_FUNC_INST)	Unique
Rol(78) (OT_PERS_TYPE)	puede ser usuario	puede ser usado por(230) (CT_CAN_BE_US ER)	Clase de sistema de aplicación(7) (OT_APPL_SYS_ CLS)	Unique



Source Object Type	Relationship Type (active)	Relationship Type (passive)	Target Object Type	Possible Number of Connections
Rol(78) (OT_PERS_TYPE)	puede ser usuario	puede ser usado por(230) (CT_CAN_BE_USER)	Función informática(107) (OT_DP_FUNC)	Unique
Rol(78) (OT_PERS_TYPE)	puede ser usuario	puede ser usado por(230) (CT_CAN_BE_USER)	Módulo(65) (OT_MOD)	Unique
Rol(78) (OT_PERS_TYPE)	puede ser usuario	puede ser usado por(230) (CT_CAN_BE_USER)	Sistema de aplicación(64) (OT_APPL_SYS)	Unique
Rol(78) (OT_PERS_TYPE)	puede ser usuario	puede ser usado por(230) (CT_CAN_BE_USER)	Tipo de función informática(105) (OT_DP_FUNC_TYPE)	Unique
Rol(78) (OT_PERS_TYPE)	puede ser usuario	puede ser usado por(230) (CT_CAN_BE_USER)	Tipo de módulo(37) (OT_MOD_TYPE)	Unique
Rol(78) (OT_PERS_TYPE)	puede ser usuario	puede ser usado por(230) (CT_CAN_BE_USER)	Tipo de sistema de aplicación(6) (OT_APPL_SYS_TYPE)	Unique
Rol(78) (OT_PERS_TYPE)	tiene función consultante en	es apoyado consultivamente por(358) (CT_HAS_CONSULT_ROLE_IN_2)	Tarea(137) (OT_FUNC_INST)	Unique
Sistema de aplicación(64) (OT_APPL_SYS)	apoya	es apoyado por(147) (CT_SUPP_3)	Tarea(137) (OT_FUNC_INST)	Unique
Sistema de aplicación(64) (OT_APPL_SYS)	emplea	es empleado por(60) (CT_USE_1)	Atributo TOC (instancia)(180) (OT_COT_ATTR_INS)	Unique



Source Object Type	Relationship Type (active)	Relationship Type (passive)	Target Object Type	Possible Number of Connections
Sistema de aplicación(64) (OT_APPL_SYS)	emplea	es empleado por(60) (CT_USE_1)	Entity(139) (OT_ENT)	Unique
Sistema de aplicación(64) (OT_APPL_SYS)	emplea	es empleado por(60) (CT_USE_1)	Instancia de atributo MRE(142) (OT_ERM_ATTR_INST)	Unique
Sistema de aplicación(64) (OT_APPL_SYS)	emplea	es empleado por(60) (CT_USE_1)	Instancia de clúster(138) (OT_CLST_INST)	Unique
Sistema de aplicación(64) (OT_APPL_SYS)	emplea	es empleado por(60) (CT_USE_1)	Instancia de términos técnicos(141) (OT_TECH_TERM_INST)	Unique
Sistema de aplicación(64) (OT_APPL_SYS)	emplea	es empleado por(60) (CT_USE_1)	Objeto complejo(181) (OT_CX_OBJ)	Unique
Sistema de aplicación(64) (OT_APPL_SYS)	emplea	es empleado por(60) (CT_USE_1)	Relación(140) (OT_RELSHP)	Unique
Tarea(137) (OT_FUNC_INST)	archiva	es archivado por(225) (CT_ARCH)	Atributo TOC (instancia)(180) (OT_COT_ATTR_INS)	Unique
Tarea(137) (OT_FUNC_INST)	archiva	es archivado por(225) (CT_ARCH)	Entity(139) (OT_ENT)	Unique
Tarea(137) (OT_FUNC_INST)	archiva	es archivado por(225) (CT_ARCH)	Instancia de atributo MRE(142) (OT_ERM_ATTR_INST)	Unique



Source Object Type	Relationship Type (active)	Relationship Type (passive)	Target Object Type	Possible Number of Connections
Tarea(137) (OT_FUNC_INST)	archiva	es archivado por(225) (CT_ARCH)	Instancia de clúster(138) (OT_CLST_INST)	Unique
Tarea(137) (OT_FUNC_INST)	archiva	es archivado por(225) (CT_ARCH)	Instancia de términos técnicos(141) (OT_TECH_TERM_INST)	Unique
Tarea(137) (OT_FUNC_INST)	archiva	es archivado por(225) (CT_ARCH)	Objeto complejo(181) (OT_CX_OBJ)	Unique
Tarea(137) (OT_FUNC_INST)	archiva	es archivado por(225) (CT_ARCH)	Relación(140) (OT_RELSHP)	Unique
Tarea(137) (OT_FUNC_INST)	crea	es creado por(226) (CT_CRT_5)	Atributo TOC (instancia)(180) (OT_COT_ATTR_INS)	Unique
Tarea(137) (OT_FUNC_INST)	crea	es creado por(226) (CT_CRT_5)	Entity(139) (OT_ENT)	Unique
Tarea(137) (OT_FUNC_INST)	crea	es creado por(226) (CT_CRT_5)	Instancia de atributo MRE(142) (OT_ERM_ATTR_INST)	Unique
Tarea(137) (OT_FUNC_INST)	crea	es creado por(226) (CT_CRT_5)	Instancia de clúster(138) (OT_CLST_INST)	Unique
Tarea(137) (OT_FUNC_INST)	crea	es creado por(226) (CT_CRT_5)	Instancia de términos técnicos(141) (OT_TECH_TERM_INST)	Unique



Source Object Type	Relationship Type (active)	Relationship Type (passive)	Target Object Type	Possible Number of Connections
Tarea(137) (OT_FUNC_INST)	crea	es creado por(226) (CT_CRT_5)	Objeto complejo(181) (OT_CX_OBJ)	Unique
Tarea(137) (OT_FUNC_INST)	crea	es creado por(226) (CT_CRT_5)	Relación(140) (OT_RELSHP)	Unique
Tarea(137) (OT_FUNC_INST)	crea	es generado por(330) (CT_CRT_6)	Instancia de evento(143) (OT_EV_INST)	Unique
Tarea(137) (OT_FUNC_INST)	crea	es generado por(66) (CT_CRT_3)	Lista(29) (OT_LST)	Unique
Tarea(137) (OT_FUNC_INST)	crea salida para	es medio de salida para(28) (CT_CRT_OUT_TO)	Portador de información(27) (OT_INFO_CARR)	Unique
Tarea(137) (OT_FUNC_INST)	distribuye	es distribuido por(228) (CT_DISTR)	Atributo TOC (instancia)(180) (OT_COT_ATTR_INS)	Unique
Tarea(137) (OT_FUNC_INST)	distribuye	es distribuido por(228) (CT_DISTR)	Entity(139) (OT_ENT)	Unique
Tarea(137) (OT_FUNC_INST)	distribuye	es distribuido por(228) (CT_DISTR)	Instancia de atributo MRE(142) (OT_ERM_ATTR_INST)	Unique
Tarea(137) (OT_FUNC_INST)	distribuye	es distribuido por(228) (CT_DISTR)	Instancia de clúster(138) (OT_CLST_INST)	Unique



Source Object Type	Relationship Type (active)	Relationship Type (passive)	Target Object Type	Possible Number of Connections
Tarea(137) (OT_FUNC_INST)	distribuye	es distribuido por(228) (CT_DISTR)	Instancia de términos técnicos(141) (OT_TECH_TERM_INST)	Unique
Tarea(137) (OT_FUNC_INST)	distribuye	es distribuido por(228) (CT_DISTR)	Objeto complejo(181) (OT_CX_OBJ)	Unique
Tarea(137) (OT_FUNC_INST)	distribuye	es distribuido por(228) (CT_DISTR)	Relación(140) (OT_RELSHP)	Unique
Tarea(137) (OT_FUNC_INST)	elimina	es borrado por(227) (CT_DEL)	Atributo TOC (instancia)(180) (OT_COT_ATTR_INS)	Unique
Tarea(137) (OT_FUNC_INST)	elimina	es borrado por(227) (CT_DEL)	Entity(139) (OT_ENT)	Unique
Tarea(137) (OT_FUNC_INST)	elimina	es borrado por(227) (CT_DEL)	Instancia de atributo MRE(142) (OT_ERM_ATTR_INST)	Unique
Tarea(137) (OT_FUNC_INST)	elimina	es borrado por(227) (CT_DEL)	Instancia de clúster(138) (OT_CLST_INST)	Unique
Tarea(137) (OT_FUNC_INST)	elimina	es borrado por(227) (CT_DEL)	Instancia de términos técnicos(141) (OT_TECH_TERM_INST)	Unique
Tarea(137) (OT_FUNC_INST)	elimina	es borrado por(227) (CT_DEL)	Objeto complejo(181) (OT_CX_OBJ)	Unique



Source Object Type	Relationship Type (active)	Relationship Type (passive)	Target Object Type	Possible Number of Connections
Tarea(137) (OT_FUNC_INST)	elimina	es borrado por(227) (CT_DEL)	Relación(140) (OT_RELSHP)	Unique
Tarea(137) (OT_FUNC_INST)	emplea	es empleado por(60) (CT_USE_1)	Lista(29) (OT_LST)	Unique
Tarea(137) (OT_FUNC_INST)	es ejecutado en	es lugar de realización(258) (CT_IS_EXEC_ATT)	Emplazamiento(54) (OT_LOC)	Unique
Tarea(137) (OT_FUNC_INST)	es predecesor de	es sucesor de(314) (CT_IS_PREDEC_OF_2)	Tarea(137) (OT_FUNC_INST)	Unique
Tarea(137) (OT_FUNC_INST)	es predecesor de (fin-fin)	es sucesor de (fin-fin)(731) (CT_IS_PREDEC_OF_EE)	Tarea(137) (OT_FUNC_INST)	Unique
Tarea(137) (OT_FUNC_INST)	es predecesor de (inicio-fin)	es sucesor de (inicio-fin)(730) (CT_IS_PREDEC_OF_SE)	Tarea(137) (OT_FUNC_INST)	Unique
Tarea(137) (OT_FUNC_INST)	es predecesor de (inicio-inicio)	es sucesor de (inicio-inicio)(729) (CT_IS_PREDEC_OF_SS)	Tarea(137) (OT_FUNC_INST)	Unique
Tarea(137) (OT_FUNC_INST)	es representado por	representa(73) (CT_IS_REPR_BY)	Pantalla(31) (OT_SCRN)	Unique
Tarea(137) (OT_FUNC_INST)	lleva a	está asignado(333) (CT_LEADS_TO_3)	Instancia de regla(152) (OT_RULE_INST)	Unique



Source Object Type	Relationship Type (active)	Relationship Type (passive)	Target Object Type	Possible Number of Connections
Tarea(137) (OT_FUNC_INST)	modifica	es modificado por(224) (CT_CHNG)	Atributo TOC (instancia)(180) (OT_COT_ATTR_INS)	Unique
Tarea(137) (OT_FUNC_INST)	modifica	es modificado por(224) (CT_CHNG)	Entity(139) (OT_ENT)	Unique
Tarea(137) (OT_FUNC_INST)	modifica	es modificado por(224) (CT_CHNG)	Instancia de atributo MRE(142) (OT_ERM_ATTR_INST)	Unique
Tarea(137) (OT_FUNC_INST)	modifica	es modificado por(224) (CT_CHNG)	Instancia de clúster(138) (OT_CLST_INST)	Unique
Tarea(137) (OT_FUNC_INST)	modifica	es modificado por(224) (CT_CHNG)	Instancia de términos técnicos(141) (OT_TECH_TERM_INST)	Unique
Tarea(137) (OT_FUNC_INST)	modifica	es modificado por(224) (CT_CHNG)	Objeto complejo(181) (OT_CX_OBJ)	Unique
Tarea(137) (OT_FUNC_INST)	modifica	es modificado por(224) (CT_CHNG)	Relación(140) (OT_RELSHP)	Unique
Tarea(137) (OT_FUNC_INST)	pertenece a	abarca(87) (CT_BELONGS_TO_1)	Pasaje(304) (OT_BPMN_LANE)	Unique
Tarea(137) (OT_FUNC_INST)	puede crear	puede ser creado por(267) (CT_CAN_CRT)	Diseño de lista(30) (OT_LST_DSGN)	Unique



Source Object Type	Relationship Type (active)	Relationship Type (passive)	Target Object Type	Possible Number of Connections
Tarea(137) (OT_FUNC_INST)	puede emplear	puede ser empleado por(243) (CT_CAN_USE_2)	Diseño de lista(30) (OT_LST_DSGN)	Unique
Tarea(137) (OT_FUNC_INST)	puede emplear	puede ser empleado por(243) (CT_CAN_USE_2)	Diseño de pantalla(32) (OT_SCRN_DSGN)	Unique
Tarea(137) (OT_FUNC_INST)	tiene como salida	es salida de(50) (CT_HAS_OUT)	Atributo TOC (instancia)(180) (OT_COT_ATTR_INS)	Unique
Tarea(137) (OT_FUNC_INST)	tiene como salida	es salida de(50) (CT_HAS_OUT)	Entity(139) (OT_ENT)	Unique
Tarea(137) (OT_FUNC_INST)	tiene como salida	es salida de(50) (CT_HAS_OUT)	Instancia de atributo MRE(142) (OT_ERM_ATTR_INST)	Unique
Tarea(137) (OT_FUNC_INST)	tiene como salida	es salida de(50) (CT_HAS_OUT)	Instancia de clúster(138) (OT_CLST_INST)	Unique
Tarea(137) (OT_FUNC_INST)	tiene como salida	es salida de(50) (CT_HAS_OUT)	Instancia de términos técnicos(141) (OT_TECH_TERM_INST)	Unique
Tarea(137) (OT_FUNC_INST)	tiene como salida	es salida de(50) (CT_HAS_OUT)	Objeto complejo(181) (OT_CX_OBJ)	Unique



Source Object Type	Relationship Type (active)	Relationship Type (passive)	Target Object Type	Possible Number of Connections
Tarea(137) (OT_FUNC_INST)	tiene como salida	es salida de(50) (CT_HAS_OUT)	Prestación/Producto(153) (OT_PERF)	Unique
Tarea(137) (OT_FUNC_INST)	tiene como salida	es salida de(50) (CT_HAS_OUT)	Relación(140) (OT_RELSHP)	Unique
Tipo de componente de hardware(24) (OT_HW_CMP_TYPE)	guarda	se guarda en(126) (CT_STOR)	Atributo TOC (instancia)(180) (OT_COT_ATTR_INS)	Unique
Tipo de componente de hardware(24) (OT_HW_CMP_TYPE)	guarda	se guarda en(126) (CT_STOR)	Entity(139) (OT_ENT)	Unique
Tipo de componente de hardware(24) (OT_HW_CMP_TYPE)	guarda	se guarda en(126) (CT_STOR)	Instancia de atributo MRE(142) (OT_ERM_ATTR_INST)	Unique
Tipo de componente de hardware(24) (OT_HW_CMP_TYPE)	guarda	se guarda en(126) (CT_STOR)	Instancia de clúster(138) (OT_CLST_INST)	Unique
Tipo de componente de hardware(24) (OT_HW_CMP_TYPE)	guarda	se guarda en(126) (CT_STOR)	Instancia de términos técnicos(141) (OT_TECH_TERM_INST)	Unique
Tipo de componente de hardware(24) (OT_HW_CMP_TYPE)	guarda	se guarda en(126) (CT_STOR)	Objeto complejo(181) (OT_CX_OBJ)	Unique



Source Object Type	Relationship Type (active)	Relationship Type (passive)	Target Object Type	Possible Number of Connections
Tipo de componente de hardware(24) (OT_HW_CMP_T YPE)	guarda	se guarda en(126) (CT_STOR)	Relación(140) (OT_RELSHP)	Unique
Tipo de función informática(105) (OT_DP_FUNC_T YPE)	apoya	es apoyado por(147) (CT_SUPP_3)	Instancia de evento(143) (OT_EV_INST)	Unique
Tipo de función informática(105) (OT_DP_FUNC_T YPE)	apoya	es apoyado por(147) (CT_SUPP_3)	Tarea(137) (OT_FUNC_INST)	Unique
Tipo de función informática(105) (OT_DP_FUNC_T YPE)	emplea	es empleado por(60) (CT_USE_1)	Atributo TOC (instancia)(180) (OT_COT_ATTR_ INS)	Unique
Tipo de función informática(105) (OT_DP_FUNC_T YPE)	emplea	es empleado por(60) (CT_USE_1)	Entity(139) (OT_ENT)	Unique
Tipo de función informática(105) (OT_DP_FUNC_T YPE)	emplea	es empleado por(60) (CT_USE_1)	Instancia de atributo MRE(142) (OT_ERM_ATTR_ INST)	Unique
Tipo de función informática(105) (OT_DP_FUNC_T YPE)	emplea	es empleado por(60) (CT_USE_1)	Instancia de clúster(138) (OT_CLST_INST)	Unique
Tipo de función informática(105) (OT_DP_FUNC_T YPE)	emplea	es empleado por(60) (CT_USE_1)	Instancia de términos técnicos(141) (OT_TECH_TER M_INST)	Unique



Source Object Type	Relationship Type (active)	Relationship Type (passive)	Target Object Type	Possible Number of Connections
Tipo de función informática(105) (OT_DP_FUNC_T YPE)	emplea	es empleado por(60) (CT_USE_1)	Objeto complejo(181) (OT_CX_OBJ)	Unique
Tipo de función informática(105) (OT_DP_FUNC_T YPE)	emplea	es empleado por(60) (CT_USE_1)	Relación(140) (OT_RELSHP)	Unique
Tipo de módulo(37) (OT_MOD_TYPE)	apoya	es apoyado por(221) (CT_CAN_SUPP_1)	Tarea(137) (OT_FUNC_INST)	Unique
Tipo de módulo(37) (OT_MOD_TYPE)	puede utilizar	puede ser empleado por(125) (CT_CAN_USE_1)	Atributo TOC (instancia)(180) (OT_COT_ATTR_ INS)	Unique
Tipo de módulo(37) (OT_MOD_TYPE)	puede utilizar	puede ser empleado por(125) (CT_CAN_USE_1)	Entity(139) (OT_ENT)	Unique
Tipo de módulo(37) (OT_MOD_TYPE)	puede utilizar	puede ser empleado por(125) (CT_CAN_USE_1)	Instancia de atributo MRE(142) (OT_ERM_ATTR_ INST)	Unique
Tipo de módulo(37) (OT_MOD_TYPE)	puede utilizar	puede ser empleado por(125) (CT_CAN_USE_1)	Instancia de clúster(138) (OT_CLST_INST)	Unique



Source Object Type	Relationship Type (active)	Relationship Type (passive)	Target Object Type	Possible Number of Connections
Tipo de módulo(37) (OT_MOD_TYPE)	puede utilizar	puede ser empleado por(125) (CT_CAN_USE_1)	Instancia de términos técnicos(141) (OT_TECH_TERM_INST)	Unique
Tipo de módulo(37) (OT_MOD_TYPE)	puede utilizar	puede ser empleado por(125) (CT_CAN_USE_1)	Objeto complejo(181) (OT_CX_OBJ)	Unique
Tipo de módulo(37) (OT_MOD_TYPE)	puede utilizar	puede ser empleado por(125) (CT_CAN_USE_1)	Relación(140) (OT_RELSHP)	Unique
Tipo de sistema de aplicación(6) (OT_APPL_SYS_TYPE)	apoya	es apoyado por(221) (CT_CAN_SUPP_1)	Tarea(137) (OT_FUNC_INST)	Unique
Tipo de sistema de aplicación(6) (OT_APPL_SYS_TYPE)	puede utilizar	puede ser empleado por(125) (CT_CAN_USE_1)	Atributo TOC (instancia)(180) (OT_COT_ATTR_INS)	Unique
Tipo de sistema de aplicación(6) (OT_APPL_SYS_TYPE)	puede utilizar	puede ser empleado por(125) (CT_CAN_USE_1)	Entity(139) (OT_ENT)	Unique
Tipo de sistema de aplicación(6) (OT_APPL_SYS_TYPE)	puede utilizar	puede ser empleado por(125) (CT_CAN_USE_1)	Instancia de atributo MRE(142) (OT_ERM_ATTR_INST)	Unique



Source Object Type	Relationship Type (active)	Relationship Type (passive)	Target Object Type	Possible Number of Connections
Tipo de sistema de aplicación(6) (OT_APPL_SYS_TYPE)	puede utilizar	puede ser empleado por(125) (CT_CAN_USE_1)	Instancia de clúster(138) (OT_CLST_INST)	Unique
Tipo de sistema de aplicación(6) (OT_APPL_SYS_TYPE)	puede utilizar	puede ser empleado por(125) (CT_CAN_USE_1)	Instancia de términos técnicos(141) (OT_TECH_TERM_INST)	Unique
Tipo de sistema de aplicación(6) (OT_APPL_SYS_TYPE)	puede utilizar	puede ser empleado por(125) (CT_CAN_USE_1)	Objeto complejo(181) (OT_CX_OBJ)	Unique
Tipo de sistema de aplicación(6) (OT_APPL_SYS_TYPE)	puede utilizar	puede ser empleado por(125) (CT_CAN_USE_1)	Relación(140) (OT_RELSHP)	Unique
Tipo de unidad organizativa(44) (OT_ORG_UNIT_TYPE)	accede a	es accedido por(234) (CT_CAN_ACS)	Atributo TOC (instancia)(180) (OT_COT_ATTR_INS)	Unique
Tipo de unidad organizativa(44) (OT_ORG_UNIT_TYPE)	accede a	es accedido por(234) (CT_CAN_ACS)	Entity(139) (OT_ENT)	Unique
Tipo de unidad organizativa(44) (OT_ORG_UNIT_TYPE)	accede a	es accedido por(234) (CT_CAN_ACS)	Instancia de atributo MRE(142) (OT_ERM_ATTR_INST)	Unique



Source Object Type	Relationship Type (active)	Relationship Type (passive)	Target Object Type	Possible Number of Connections
Tipo de unidad organizativa(44) (OT_ORG_UNIT_TYPE)	accede a	es accedido por(234) (CT_CAN_ACS)	Instancia de clúster(138) (OT_CLST_INST)	Unique
Tipo de unidad organizativa(44) (OT_ORG_UNIT_TYPE)	accede a	es accedido por(234) (CT_CAN_ACS)	Instancia de términos técnicos(141) (OT_TECH_TERM_INST)	Unique
Tipo de unidad organizativa(44) (OT_ORG_UNIT_TYPE)	accede a	es accedido por(234) (CT_CAN_ACS)	Objeto complejo(181) (OT_CX_OBJ)	Unique
Tipo de unidad organizativa(44) (OT_ORG_UNIT_TYPE)	accede a	es accedido por(234) (CT_CAN_ACS)	Relación(140) (OT_RELSHP)	Unique
Tipo de unidad organizativa(44) (OT_ORG_UNIT_TYPE)	ejecuta	es ejecutado por(218) (CT_EXEC_2)	Tarea(137) (OT_FUNC_INST)	Unique
Tipo de unidad organizativa(44) (OT_ORG_UNIT_TYPE)	es profesionalmente responsable de	está bajo la responsabilidad profesional de(220) (CT_IS_TECH_RESP_3)	Clase de sistema de aplicación(7) (OT_APPL_SYS_CLS)	Unique
Tipo de unidad organizativa(44) (OT_ORG_UNIT_TYPE)	es profesionalmente responsable de	está bajo la responsabilidad profesional de(220) (CT_IS_TECH_RESP_3)	Función informática(107) (OT_DP_FUNC)	Unique



Source Object Type	Relationship Type (active)	Relationship Type (passive)	Target Object Type	Possible Number of Connections
Tipo de unidad organizativa(44) (OT_ORG_UNIT_TYPE)	es profesionalmente responsable de	está bajo la responsabilidad profesional de(220) (CT_IS_TECH_RESP_3)	Módulo(65) (OT_MOD)	Unique
Tipo de unidad organizativa(44) (OT_ORG_UNIT_TYPE)	es profesionalmente responsable de	está bajo la responsabilidad profesional de(220) (CT_IS_TECH_RESP_3)	Sistema de aplicación(64) (OT_APPL_SYS)	Unique
Tipo de unidad organizativa(44) (OT_ORG_UNIT_TYPE)	es profesionalmente responsable de	está bajo la responsabilidad profesional de(220) (CT_IS_TECH_RESP_3)	Tarea(137) (OT_FUNC_INST)	Unique
Tipo de unidad organizativa(44) (OT_ORG_UNIT_TYPE)	es profesionalmente responsable de	está bajo la responsabilidad profesional de(220) (CT_IS_TECH_RESP_3)	Tipo de función informática(105) (OT_DP_FUNC_TYPE)	Unique
Tipo de unidad organizativa(44) (OT_ORG_UNIT_TYPE)	es profesionalmente responsable de	está bajo la responsabilidad profesional de(220) (CT_IS_TECH_RESP_3)	Tipo de módulo(37) (OT_MOD_TYPE)	Unique
Tipo de unidad organizativa(44) (OT_ORG_UNIT_TYPE)	es profesionalmente responsable de	está bajo la responsabilidad profesional de(220) (CT_IS_TECH_RESP_3)	Tipo de sistema de aplicación(6) (OT_APPL_SYS_TYPE)	Unique



Source Object Type	Relationship Type (active)	Relationship Type (passive)	Target Object Type	Possible Number of Connections
Tipo de unidad organizativa(44) (OT_ORG_UNIT_TYPE)	es propietario de	tiene propietario(271) (CT_IS_OWN)	Instancia de evento(143) (OT_EV_INST)	Unique
Tipo de unidad organizativa(44) (OT_ORG_UNIT_TYPE)	es responsable del desarrollo de	el desarrollo está bajo la responsabilidad de(231) (CT_IS_RESP_FOR_DEV_2)	Clase de sistema de aplicación(7) (OT_APPL_SYS_CLS)	Unique
Tipo de unidad organizativa(44) (OT_ORG_UNIT_TYPE)	es responsable del desarrollo de	el desarrollo está bajo la responsabilidad de(231) (CT_IS_RESP_FOR_DEV_2)	Función informática(107) (OT_DP_FUNC)	Unique
Tipo de unidad organizativa(44) (OT_ORG_UNIT_TYPE)	es responsable del desarrollo de	el desarrollo está bajo la responsabilidad de(231) (CT_IS_RESP_FOR_DEV_2)	Módulo(65) (OT_MOD)	Unique
Tipo de unidad organizativa(44) (OT_ORG_UNIT_TYPE)	es responsable del desarrollo de	el desarrollo está bajo la responsabilidad de(231) (CT_IS_RESP_FOR_DEV_2)	Sistema de aplicación(64) (OT_APPL_SYS)	Unique
Tipo de unidad organizativa(44) (OT_ORG_UNIT_TYPE)	es responsable del desarrollo de	el desarrollo está bajo la responsabilidad de(231) (CT_IS_RESP_FOR_DEV_2)	Tipo de función informática(105) (OT_DP_FUNC_TYPE)	Unique



Source Object Type	Relationship Type (active)	Relationship Type (passive)	Target Object Type	Possible Number of Connections
Tipo de unidad organizativa(44) (OT_ORG_UNIT_TYPE)	es responsable del desarrollo de	el desarrollo está bajo la responsabilidad de(231) (CT_IS_RESP_FOR_DEV_2)	Tipo de módulo(37) (OT_MOD_TYPE)	Unique
Tipo de unidad organizativa(44) (OT_ORG_UNIT_TYPE)	es responsable del desarrollo de	el desarrollo está bajo la responsabilidad de(231) (CT_IS_RESP_FOR_DEV_2)	Tipo de sistema de aplicación(6) (OT_APPL_SYS_TYPE)	Unique
Tipo de unidad organizativa(44) (OT_ORG_UNIT_TYPE)	es responsable informático de	está bajo la responsabilidad informática de(219) (CT_IS_DP_RESP_2)	Tarea(137) (OT_FUNC_INST)	Unique
Tipo de unidad organizativa(44) (OT_ORG_UNIT_TYPE)	puede ser usuario	puede ser usado por(230) (CT_CAN_BE_USER)	Clase de sistema de aplicación(7) (OT_APPL_SYS_CLS)	Unique
Tipo de unidad organizativa(44) (OT_ORG_UNIT_TYPE)	puede ser usuario	puede ser usado por(230) (CT_CAN_BE_USER)	Función informática(107) (OT_DP_FUNC)	Unique
Tipo de unidad organizativa(44) (OT_ORG_UNIT_TYPE)	puede ser usuario	puede ser usado por(230) (CT_CAN_BE_USER)	Módulo(65) (OT_MOD)	Unique
Tipo de unidad organizativa(44) (OT_ORG_UNIT_TYPE)	puede ser usuario	puede ser usado por(230) (CT_CAN_BE_USER)	Sistema de aplicación(64) (OT_APPL_SYS)	Unique



Source Object Type	Relationship Type (active)	Relationship Type (passive)	Target Object Type	Possible Number of Connections
Tipo de unidad organizativa(44) (OT_ORG_UNIT_TYPE)	puede ser usuario	puede ser usado por(230) (CT_CAN_BE_USER)	Tipo de función informática(105) (OT_DP_FUNC_TYPE)	Unique
Tipo de unidad organizativa(44) (OT_ORG_UNIT_TYPE)	puede ser usuario	puede ser usado por(230) (CT_CAN_BE_USER)	Tipo de módulo(37) (OT_MOD_TYPE)	Unique
Tipo de unidad organizativa(44) (OT_ORG_UNIT_TYPE)	puede ser usuario	puede ser usado por(230) (CT_CAN_BE_USER)	Tipo de sistema de aplicación(6) (OT_APPL_SYS_TYPE)	Unique
Tipo de unidad organizativa(44) (OT_ORG_UNIT_TYPE)	tiene función consultante en	es apoyado consultivamente por(358) (CT_HAS_CONSULT_ROLE_IN_2)	Tarea(137) (OT_FUNC_INST)	Unique
Tipo de unidad organizativa de sistema(13) (OT_SYS_ORG_UNIT_TYPE)	puede ser asignado a	puede ser asignado a(166) (CT_CAN_BE_ASSIG)	Tarea(137) (OT_FUNC_INST)	Unique
Unidad organizativa(43) (OT_ORG_UNIT)	accede a	es accedido por(102) (CT_ACS_2)	Atributo TOC (instancia)(180) (OT_COT_ATTR_INS)	Unique
Unidad organizativa(43) (OT_ORG_UNIT)	accede a	es accedido por(102) (CT_ACS_2)	Entity(139) (OT_ENT)	Unique
Unidad organizativa(43) (OT_ORG_UNIT)	accede a	es accedido por(102) (CT_ACS_2)	Instancia de atributo MRE(142) (OT_ERM_ATTR_INST)	Unique



Source Object Type	Relationship Type (active)	Relationship Type (passive)	Target Object Type	Possible Number of Connections
Unidad organizativa(43) (OT_ORG_UNIT)	accede a	es accedido por(102) (CT_ACS_2)	Instancia de clúster(138) (OT_CLST_INST)	Unique
Unidad organizativa(43) (OT_ORG_UNIT)	accede a	es accedido por(102) (CT_ACS_2)	Instancia de términos técnicos(141) (OT_TECH_TERM_INST)	Unique
Unidad organizativa(43) (OT_ORG_UNIT)	accede a	es accedido por(102) (CT_ACS_2)	Objeto complejo(181) (OT_CX_OBJ)	Unique
Unidad organizativa(43) (OT_ORG_UNIT)	accede a	es accedido por(102) (CT_ACS_2)	Relación(140) (OT_RELSHP)	Unique
Unidad organizativa(43) (OT_ORG_UNIT)	contribuye a	es editado en colaboración con(233) (CT_CONTR_TO_1)	Tarea(137) (OT_FUNC_INST)	Unique
Unidad organizativa(43) (OT_ORG_UNIT)	debe informar sobre el resultado de	el resultado se transmite por(255) (CT_MUST_INFO_ABT_RES)	Tarea(137) (OT_FUNC_INST)	Unique
Unidad organizativa(43) (OT_ORG_UNIT)	debe ser informado en caso de cancelación	lleva a la notificación sobre la cancelación de(316) (CT_MUST_BE_INFO_ON_CNC_1)	Tarea(137) (OT_FUNC_INST)	Unique



Source Object Type	Relationship Type (active)	Relationship Type (passive)	Target Object Type	Possible Number of Connections
Unidad organizativa(43) (OT_ORG_UNIT)	debe ser informado sobre	el resultado se transmite a(266) (CT_MUST_BE_INFNO_ABT_1)	Tarea(137) (OT_FUNC_INST)	Unique
Unidad organizativa(43) (OT_ORG_UNIT)	decide sobre	es decidido por(232) (CT_DECID_ON)	Tarea(137) (OT_FUNC_INST)	Unique
Unidad organizativa(43) (OT_ORG_UNIT)	ejecuta	es ejecutado por medio de(65) (CT_EXEC_1)	Tarea(137) (OT_FUNC_INST)	Unique
Unidad organizativa(43) (OT_ORG_UNIT)	es profesionalmente responsable de	está bajo la responsabilidad profesional de(220) (CT_IS_TECH_RESP_3)	Clase de sistema de aplicación(7) (OT_APPL_SYS_CLS)	Unique
Unidad organizativa(43) (OT_ORG_UNIT)	es profesionalmente responsable de	está bajo la responsabilidad profesional de(220) (CT_IS_TECH_RESP_3)	Tipo de módulo(37) (OT_MOD_TYPE)	Unique
Unidad organizativa(43) (OT_ORG_UNIT)	es profesionalmente responsable de	está bajo la responsabilidad profesional de(220) (CT_IS_TECH_RESP_3)	Tipo de sistema de aplicación(6) (OT_APPL_SYS_TYPE)	Unique
Unidad organizativa(43) (OT_ORG_UNIT)	es profesionalmente responsable de	está bajo responsabilidad profesional de(10) (CT_IS_TECH_RESP_1)	Tarea(137) (OT_FUNC_INST)	Unique



Source Object Type	Relationship Type (active)	Relationship Type (passive)	Target Object Type	Possible Number of Connections
Unidad organizativa(43) (OT_ORG_UNIT)	es profesionalmente responsable de	tiene como responsable profesional a(11) (CT_IS_TECH_RESP_2)	Función informática(107) (OT_DP_FUNC)	Unique
Unidad organizativa(43) (OT_ORG_UNIT)	es profesionalmente responsable de	tiene como responsable profesional a(11) (CT_IS_TECH_RESP_2)	Módulo(65) (OT_MOD)	Unique
Unidad organizativa(43) (OT_ORG_UNIT)	es profesionalmente responsable de	tiene como responsable profesional a(11) (CT_IS_TECH_RESP_2)	Sistema de aplicación(64) (OT_APPL_SYS)	Unique
Unidad organizativa(43) (OT_ORG_UNIT)	es profesionalmente responsable de	tiene como responsable profesional a(11) (CT_IS_TECH_RESP_2)	Tipo de función informática(105) (OT_DP_FUNC_TYPE)	Unique
Unidad organizativa(43) (OT_ORG_UNIT)	es propietario de	tiene propietario(271) (CT_IS_OWN)	Atributo TOC (instancia)(180) (OT_COT_ATTR_INST)	Unique
Unidad organizativa(43) (OT_ORG_UNIT)	es propietario de	tiene propietario(271) (CT_IS_OWN)	Entity(139) (OT_ENT)	Unique
Unidad organizativa(43) (OT_ORG_UNIT)	es propietario de	tiene propietario(271) (CT_IS_OWN)	Instancia de atributo MRE(142) (OT_ERM_ATTR_INST)	Unique



Source Object Type	Relationship Type (active)	Relationship Type (passive)	Target Object Type	Possible Number of Connections
Unidad organizativa(43) (OT_ORG_UNIT)	es propietario de	tiene propietario(271) (CT_IS_OWN)	Instancia de clúster(138) (OT_CLST_INST)	Unique
Unidad organizativa(43) (OT_ORG_UNIT)	es propietario de	tiene propietario(271) (CT_IS_OWN)	Instancia de evento(143) (OT_EV_INST)	Unique
Unidad organizativa(43) (OT_ORG_UNIT)	es propietario de	tiene propietario(271) (CT_IS_OWN)	Instancia de términos técnicos(141) (OT_TECH_TERM_INST)	Unique
Unidad organizativa(43) (OT_ORG_UNIT)	es propietario de	tiene propietario(271) (CT_IS_OWN)	Objeto complejo(181) (OT_CX_OBJ)	Unique
Unidad organizativa(43) (OT_ORG_UNIT)	es propietario de	tiene propietario(271) (CT_IS_OWN)	Relación(140) (OT_RELSHP)	Unique
Unidad organizativa(43) (OT_ORG_UNIT)	es propietario ejemplar de	tiene propietario de ejemplar(272) (CT_IS_SPEC_OWN)	Atributo TOC (instancia)(180) (OT_COT_ATTR_INS)	Unique
Unidad organizativa(43) (OT_ORG_UNIT)	es propietario ejemplar de	tiene propietario de ejemplar(272) (CT_IS_SPEC_OWN)	Instancia de atributo MRE(142) (OT_ERM_ATTR_INST)	Unique
Unidad organizativa(43) (OT_ORG_UNIT)	es propietario ejemplar de	tiene propietario de ejemplar(272) (CT_IS_SPEC_OWN)	Instancia de clúster(138) (OT_CLST_INST)	Unique



Source Object Type	Relationship Type (active)	Relationship Type (passive)	Target Object Type	Possible Number of Connections
Unidad organizativa(43) (OT_ORG_UNIT)	es responsable del desarrollo de	el desarrollo está bajo la responsabilidad de(231) (CT_IS_RESP_F OR_DEV_2)	Clase de sistema de aplicación(7) (OT_APPL_SYS_CLS)	Unique
Unidad organizativa(43) (OT_ORG_UNIT)	es responsable del desarrollo de	el desarrollo está bajo la responsabilidad de(179) (CT_IS_RESP_F OR_DEV_1)	Función informática(107) (OT_DP_FUNC)	Unique
Unidad organizativa(43) (OT_ORG_UNIT)	es responsable del desarrollo de	el desarrollo está bajo la responsabilidad de(179) (CT_IS_RESP_F OR_DEV_1)	Módulo(65) (OT_MOD)	Unique
Unidad organizativa(43) (OT_ORG_UNIT)	es responsable del desarrollo de	el desarrollo está bajo la responsabilidad de(179) (CT_IS_RESP_F OR_DEV_1)	Sistema de aplicación(64) (OT_APPL_SYS)	Unique
Unidad organizativa(43) (OT_ORG_UNIT)	es responsable del desarrollo de	el desarrollo está bajo la responsabilidad de(179) (CT_IS_RESP_F OR_DEV_1)	Tipo de función informática(105) (OT_DP_FUNC_T YPE)	Unique
Unidad organizativa(43) (OT_ORG_UNIT)	es responsable del desarrollo de	el desarrollo está bajo la responsabilidad de(231) (CT_IS_RESP_F OR_DEV_2)	Tipo de módulo(37) (OT_MOD_TYPE)	Unique



Source Object Type	Relationship Type (active)	Relationship Type (passive)	Target Object Type	Possible Number of Connections
Unidad organizativa(43) (OT_ORG_UNIT)	es responsable del desarrollo de	el desarrollo está bajo la responsabilidad de(231) (CT_IS_RESP_FOR_DEV_2)	Tipo de sistema de aplicación(6) (OT_APPL_SYS_TYPE)	Unique
Unidad organizativa(43) (OT_ORG_UNIT)	es responsable informático de	está bajo la responsabilidad informática de(148) (CT_IS_DP_RESP_1)	Tarea(137) (OT_FUNC_INST)	Unique
Unidad organizativa(43) (OT_ORG_UNIT)	es usuario	es usado por(229) (CT_IS_USER_2)	Función informática(107) (OT_DP_FUNC)	Unique
Unidad organizativa(43) (OT_ORG_UNIT)	es usuario	es usado por(229) (CT_IS_USER_2)	Módulo(65) (OT_MOD)	Unique
Unidad organizativa(43) (OT_ORG_UNIT)	es usuario	es usado por(229) (CT_IS_USER_2)	Sistema de aplicación(64) (OT_APPL_SYS)	Unique
Unidad organizativa(43) (OT_ORG_UNIT)	es usuario	es usado por(229) (CT_IS_USER_2)	Tipo de función informática(105) (OT_DP_FUNC_TYPE)	Unique
Unidad organizativa(43) (OT_ORG_UNIT)	puede ser usuario	puede ser usado por(230) (CT_CAN_BE_USER)	Clase de sistema de aplicación(7) (OT_APPL_SYS_CLS)	Unique
Unidad organizativa(43) (OT_ORG_UNIT)	puede ser usuario	puede ser usado por(230) (CT_CAN_BE_USER)	Tipo de módulo(37) (OT_MOD_TYPE)	Unique



Source Object Type	Relationship Type (active)	Relationship Type (passive)	Target Object Type	Possible Number of Connections
Unidad organizativa(43) (OT_ORG_UNIT)	puede ser usuario	puede ser usado por(230) (CT_CAN_BE_USER)	Tipo de sistema de aplicación(6) (OT_APPL_SYS_TYPE)	Unique
Unidad organizativa(43) (OT_ORG_UNIT)	tiene función consultante en	es apoyado consultivamente por(355) (CT_HAS_CONSULT_ROLE_IN_1)	Tarea(137) (OT_FUNC_INST)	Unique
Unidad organizativa(43) (OT_ORG_UNIT)	utiliza	es utilizado por(124) (CT_USE_2)	Tipo de componente de hardware(24) (OT_HW_CMP_TYPE)	Unique
Unidad organizativa de sistema(12) (OT_SYS_ORG_UNIT)	está asignado	está asignado(17) (CT_IS_ASSIG_1)	Tarea(137) (OT_FUNC_INST)	Unique
Variable de empleado(151) (OT_EMPL_INST)	contribuye a	es editado en colaboración con(233) (CT_CONTR_TO_1)	Tarea(137) (OT_FUNC_INST)	Unique
Variable de empleado(151) (OT_EMPL_INST)	debe informar sobre el resultado de	el resultado se transmite por(255) (CT_MUST_INFO_AB_T_RES)	Tarea(137) (OT_FUNC_INST)	Unique
Variable de empleado(151) (OT_EMPL_INST)	debe ser informado sobre	el resultado se transmite a(266) (CT_MUST_BE_I_NFO_AB_T_1)	Tarea(137) (OT_FUNC_INST)	Unique



Source Object Type	Relationship Type (active)	Relationship Type (passive)	Target Object Type	Possible Number of Connections
Variable de empleado(151) (OT_EMPL_INST)	decide sobre	es decidido por(232) (CT_DECID_ON)	Tarea(137) (OT_FUNC_INST)	Unique
Variable de empleado(151) (OT_EMPL_INST)	ejecuta	es ejecutado por medio de(65) (CT_EXEC_1)	Tarea(137) (OT_FUNC_INST)	Unique
Variable de empleado(151) (OT_EMPL_INST)	es diferente de	es diferente de(359) (CT_IS_DIFF)	Variable de empleado(151) (OT_EMPL_INST)	Unique
Variable de empleado(151) (OT_EMPL_INST)	es el superior disciplinario	tiene como superior disciplinario(9) (CT_IS_DISC_SUPER)	Variable de empleado(151) (OT_EMPL_INST)	Unique
Variable de empleado(151) (OT_EMPL_INST)	es profesionalmente responsable de	está bajo responsabilidad profesional de(10) (CT_IS_TECH_RESP_1)	Tarea(137) (OT_FUNC_INST)	Unique
Variable de empleado(151) (OT_EMPL_INST)	es responsable informático de	está bajo la responsabilidad informática de(148) (CT_IS_DP_RESP_1)	Tarea(137) (OT_FUNC_INST)	Unique
Variable de empleado(151) (OT_EMPL_INST)	es superior profesional	tiene como superior profesional(8) (CT_IS_TECH_SUPER)	Variable de empleado(151) (OT_EMPL_INST)	Unique



Source Object Type	Relationship Type (active)	Relationship Type (passive)	Target Object Type	Possible Number of Connections
Variable de empleado(151) (OT_EMPL_INST)	es suplente de	es sustituido por(318) (CT_SUBST)	Variable de empleado(151) (OT_EMPL_INST)	Unique
Variable de empleado(151) (OT_EMPL_INST)	es variable de empleado	tiene variable de empleado(320) (CT_IS_EMPL_INST)	Emplazamiento(54) (OT_LOC)	Unique
Variable de empleado(151) (OT_EMPL_INST)	es variable de empleado	tiene variable de empleado(320) (CT_IS_EMPL_INST)	Grupo(128) (OT_GRP)	Unique
Variable de empleado(151) (OT_EMPL_INST)	es variable de empleado	tiene variable de empleado(320) (CT_IS_EMPL_INST)	Persona(46) (OT_PERS)	Unique
Variable de empleado(151) (OT_EMPL_INST)	es variable de empleado	tiene variable de empleado(320) (CT_IS_EMPL_INST)	Puesto(45) (OT_POS)	Unique
Variable de empleado(151) (OT_EMPL_INST)	es variable de empleado	tiene variable de empleado(320) (CT_IS_EMPL_INST)	Rol(78) (OT_PERS_TYPE)	Unique
Variable de empleado(151) (OT_EMPL_INST)	es variable de empleado	tiene variable de empleado(320) (CT_IS_EMPL_INST)	Unidad organizativa(43) (OT_ORG_UNIT)	Unique
Variable de empleado(151) (OT_EMPL_INST)	tiene función consultante en	es apoyado consultivamente por(355) (CT_HAS_CONSULT_ROLE_IN_1)	Tarea(137) (OT_FUNC_INST)	Unique



Assignment Relationships

Source Object Type	Relationship Type (active)	Relationship Type (passive)	Target Object Type	Possible Number of Connections
Tarea(137) (OT_FUNC_INST)	es superior respecto del proceso	es subordinado respecto del proceso(39) (CT_IS_PRCES_ORNT_SUPER)	Tarea(137) (OT_FUNC_INST)	Unique

3.2.15 CPE (visualizada en columnas)

Source Object Type	Relationship Type (active)	Relationship Type (passive)	Target Object Type	Possible Number of Connections
Atributo MRE(19) (OT_ERM_ATTR)	define campo de pantalla	tiene área de pantalla(295) (CT_DEF_MASK_ENTR)	Pantalla(31) (OT_SCRN)	Unique
Atributo MRE(19) (OT_ERM_ATTR)	es aprobado por	aprueba(222) (CT_IS_GRANT_BY)	Función(22) (OT_FUNC)	Unique
Atributo MRE(19) (OT_ERM_ATTR)	es entrada para	tiene como entrada(49) (CT_IS_INP_FOR)	Función(22) (OT_FUNC)	Unique
Atributo MRE(19) (OT_ERM_ATTR)	es examinado por	comprueba(223) (CT_IS_CHKD_BY)	Función(22) (OT_FUNC)	Unique
Atributo MRE(19) (OT_ERM_ATTR)	proporciona el valor para	utiliza valor de(319) (CT_PROV_VAL_FOR)	Evento(18) (OT_EVT)	Unique
Atributo MRE(19) (OT_ERM_ATTR)	se compara a	se compara a(322) (CT_IS_CMP_TO)	Evento(18) (OT_EVT)	Unique



Source Object Type	Relationship Type (active)	Relationship Type (passive)	Target Object Type	Possible Number of Connections
Atributo MRE(19) (OT_ERM_ATTR)	se encuentra sobre	tiene informaciones sobre(86) (CT_LIES_ON)	Portador de información(27) (OT_INFO_CARR)	Unique
Atributo MRE(19) (OT_ERM_ATTR)	tiene estado	es estado de(75) (CT_HAS_STATE)	Evento(18) (OT_EVT)	Unique
Atributo TOC(179) (OT_COT_ATTR)	es aprobado por	aprueba(222) (CT_IS_GRANT_BY)	Función(22) (OT_FUNC)	Unique
Atributo TOC(179) (OT_COT_ATTR)	es entrada para	tiene como entrada(49) (CT_IS_INP_FOR)	Función(22) (OT_FUNC)	Unique
Atributo TOC(179) (OT_COT_ATTR)	es examinado por	comprueba(223) (CT_IS_CHKD_BY)	Función(22) (OT_FUNC)	Unique
Atributo TOC(179) (OT_COT_ATTR)	proporciona el valor para	utiliza valor de(319) (CT_PROV_VAL_FOR)	Evento(18) (OT_EVT)	Unique
Atributo TOC(179) (OT_COT_ATTR)	se compara a	se compara a(322) (CT_IS_CMP_TO)	Evento(18) (OT_EVT)	Unique
Atributo TOC(179) (OT_COT_ATTR)	se encuentra sobre	tiene informaciones sobre(86) (CT_LIES_ON)	Portador de información(27) (OT_INFO_CARR)	Unique
Atributo TOC(179) (OT_COT_ATTR)	tiene estado	es estado de(75) (CT_HAS_STATE)	Evento(18) (OT_EVT)	Unique



Source Object Type	Relationship Type (active)	Relationship Type (passive)	Target Object Type	Possible Number of Connections
Categoría de conocimiento(230) (OT_KNWLDG_CAT)	es requerido para	requiere(453) (CT_IS_NEEDED_BY)	Función(22) (OT_FUNC)	Unique
Categoría de conocimiento(230) (OT_KNWLDG_CAT)	se refiere a	se refiere a (pasivo)(476) (CT_RELATES_TO)	Evento(18) (OT_EVT)	Unique
Clase de sistema de aplicación(7) (OT_APPL_SYS_CLS)	apoya	es apoyado por(221) (CT_CAN_SUPP_1)	Función(22) (OT_FUNC)	Unique
Class(90) (OT_CLS)	es aprobado por	aprueba(222) (CT_IS_GRANT_BY)	Función(22) (OT_FUNC)	Unique
Class(90) (OT_CLS)	es entrada para	tiene como entrada(49) (CT_IS_INP_FOR)	Función(22) (OT_FUNC)	Unique
Class(90) (OT_CLS)	es examinado por	comprueba(223) (CT_IS_CHKD_BY)	Función(22) (OT_FUNC)	Unique
Class(90) (OT_CLS)	se encuentra sobre	tiene informaciones sobre(86) (CT_LIES_ON)	Portador de información(27) (OT_INFO_CARR)	Unique
Class(90) (OT_CLS)	tiene estado	es estado de(75) (CT_HAS_STATE)	Evento(18) (OT_EVT)	Unique
Clúster/Modelo de datos(14) (OT_CLST)	es aprobado por	aprueba(222) (CT_IS_GRANT_BY)	Función(22) (OT_FUNC)	Unique



Source Object Type	Relationship Type (active)	Relationship Type (passive)	Target Object Type	Possible Number of Connections
Clúster/Modelo de datos(14) (OT_CLST)	es entrada para	tiene como entrada(49) (CT_IS_INP_FOR)	Función(22) (OT_FUNC)	Unique
Clúster/Modelo de datos(14) (OT_CLST)	es examinado por	comprueba(223) (CT_IS_CHKD_BY)	Función(22) (OT_FUNC)	Unique
Clúster/Modelo de datos(14) (OT_CLST)	es utilizado por	aprovecha(400) (CT_IS_USED_OF)	Grupo(128) (OT_GRP)	Unique
Clúster/Modelo de datos(14) (OT_CLST)	es utilizado por	aprovecha(400) (CT_IS_USED_OF)	Puesto(45) (OT_POS)	Unique
Clúster/Modelo de datos(14) (OT_CLST)	es utilizado por	aprovecha(400) (CT_IS_USED_OF)	Rol(78) (OT_PERS_TYPE)	Unique
Clúster/Modelo de datos(14) (OT_CLST)	es utilizado por	aprovecha(400) (CT_IS_USED_OF)	Unidad organizativa(43) (OT_ORG_UNIT)	Unique
Clúster/Modelo de datos(14) (OT_CLST)	se encuentra sobre	tiene informaciones sobre(86) (CT_LIES_ON)	Portador de información(27) (OT_INFO_CARR)	Unique
Clúster/Modelo de datos(14) (OT_CLST)	tiene estado	es estado de(75) (CT_HAS_STATE)	Evento(18) (OT_EVT)	Unique
Component(188) (OT_CMP)	apoya	es apoyado por(221) (CT_CAN_SUPP_1)	Función(22) (OT_FUNC)	Unique



Source Object Type	Relationship Type (active)	Relationship Type (passive)	Target Object Type	Possible Number of Connections
Component(188) (OT_CMP)	puede utilizar	puede ser empleado por(125) (CT_CAN_USE_1)	Atributo MRE(19) (OT_ERM_ATTR)	Unique
Component(188) (OT_CMP)	puede utilizar	puede ser empleado por(125) (CT_CAN_USE_1)	Atributo TOC(179) (OT_COT_ATTR)	Unique
Component(188) (OT_CMP)	puede utilizar	puede ser empleado por(125) (CT_CAN_USE_1)	Clúster/Modelo de datos(14) (OT_CLST)	Unique
Component(188) (OT_CMP)	puede utilizar	puede ser empleado por(125) (CT_CAN_USE_1)	Tipo de entidad(17) (OT_ENT_TYPE)	Unique
Component(188) (OT_CMP)	puede utilizar	puede ser empleado por(125) (CT_CAN_USE_1)	Tipo de objeto complejo(182) (OT_OBJ_CX)	Unique
Component(188) (OT_CMP)	puede utilizar	puede ser empleado por(125) (CT_CAN_USE_1)	Tipo de relación(11) (OT_RELSHP_TYPE)	Unique
Component(188) (OT_CMP)	puede utilizar	puede ser empleado por(125) (CT_CAN_USE_1)	Término técnico(58) (OT_TECH_TRM)	Unique



Source Object Type	Relationship Type (active)	Relationship Type (passive)	Target Object Type	Possible Number of Connections
Condición de competencia(242) (OT_AUTH_CON)	es requerido para	requiere(453) (CT_IS_NEEDED_BY)	Función(22) (OT_FUNC)	Unique
Condición de competencia(242) (OT_AUTH_CON)	se refiere a	tiene(177) (CT_REL_TO)	Término técnico(58) (OT_TECH_TRM)	Unique
Conocimiento documentado(231) (OT_DOC_KNOWLEDG)	es requerido para	requiere(453) (CT_IS_NEEDED_BY)	Función(22) (OT_FUNC)	Unique
Conocimiento documentado(231) (OT_DOC_KNOWLEDG)	se refiere a	se refiere a (pasivo)(476) (CT_RELATES_TO)	Evento(18) (OT_EVT)	Unique
Cost driver(226) (OT_COST_DRIVER)	influye	está influido por(571) (CT_INFLUENCES)	Función(22) (OT_FUNC)	Unique
Emplazamiento(54) (OT_LOC)	accede a	es accedido por(102) (CT_ACS_2)	Atributo MRE(19) (OT_ERM_ATTR)	Unique
Emplazamiento(54) (OT_LOC)	accede a	es accedido por(102) (CT_ACS_2)	Atributo TOC(179) (OT_COT_ATTR)	Unique
Emplazamiento(54) (OT_LOC)	accede a	es accedido por(102) (CT_ACS_2)	Class(90) (OT_CLS)	Unique
Emplazamiento(54) (OT_LOC)	accede a	es accedido por(102) (CT_ACS_2)	Clúster/Modelo de datos(14) (OT_CLST)	Unique



Source Object Type	Relationship Type (active)	Relationship Type (passive)	Target Object Type	Possible Number of Connections
Emplazamiento(54) (OT_LOC)	accede a	es accedido por(102) (CT_ACS_2)	Grupo de tipos de atributo(111) (OT_ATTR_TYPE_GRP)	Unique
Emplazamiento(54) (OT_LOC)	accede a	es accedido por(102) (CT_ACS_2)	Tipo de entidad(17) (OT_ENT_TYPE)	Unique
Emplazamiento(54) (OT_LOC)	accede a	es accedido por(102) (CT_ACS_2)	Tipo de objeto complejo(182) (OT_OBJ_CX)	Unique
Emplazamiento(54) (OT_LOC)	accede a	es accedido por(102) (CT_ACS_2)	Tipo de relación(11) (OT_RELSHP_TYPE)	Unique
Emplazamiento(54) (OT_LOC)	accede a	es accedido por(102) (CT_ACS_2)	Término técnico(58) (OT_TECH_TRM)	Unique
Emplazamiento(54) (OT_LOC)	dispone de	está disponible en(452) (CT_IS_AVAILABLE)	Categoría de conocimiento(230) (OT_KNWLDG_CAT)	Unique
Emplazamiento(54) (OT_LOC)	dispone de	está disponible en(452) (CT_IS_AVAILABLE)	Condición de competencia(242) (OT_AUTH_CON)	Unique
Emplazamiento(54) (OT_LOC)	es propietario de	tiene propietario(271) (CT_IS_OWN)	Atributo MRE(19) (OT_ERM_ATTR)	Unique
Emplazamiento(54) (OT_LOC)	es propietario de	tiene propietario(271) (CT_IS_OWN)	Atributo TOC(179) (OT_COT_ATTR)	Unique



Source Object Type	Relationship Type (active)	Relationship Type (passive)	Target Object Type	Possible Number of Connections
Emplazamiento(54) (OT_LOC)	es propietario de	tiene propietario(271) (CT_IS_OWN)	Class(90) (OT_CLS)	Unique
Emplazamiento(54) (OT_LOC)	es propietario de	tiene propietario(271) (CT_IS_OWN)	Clúster/Modelo de datos(14) (OT_CLST)	Unique
Emplazamiento(54) (OT_LOC)	es propietario de	tiene propietario(271) (CT_IS_OWN)	Grupo de tipos de atributo(111) (OT_ATTR_TYPE_GRP)	Unique
Emplazamiento(54) (OT_LOC)	es propietario de	tiene propietario(271) (CT_IS_OWN)	Tipo de entidad(17) (OT_ENT_TYPE)	Unique
Emplazamiento(54) (OT_LOC)	es propietario de	tiene propietario(271) (CT_IS_OWN)	Tipo de objeto complejo(182) (OT_OBJ_CX)	Unique
Emplazamiento(54) (OT_LOC)	es propietario de	tiene propietario(271) (CT_IS_OWN)	Tipo de relación(11) (OT_RELSHP_TYPE)	Unique
Emplazamiento(54) (OT_LOC)	es propietario de	tiene propietario(271) (CT_IS_OWN)	Término técnico(58) (OT_TECH_TRM)	Unique
Emplazamiento(54) (OT_LOC)	requiere	es requerido por(279) (CT_REQU)	Categoría de conocimiento(230) (OT_KNWLDG_CAT)	Unique
Emplazamiento(54) (OT_LOC)	requiere	es requerido por(279) (CT_REQU)	Condición de competencia(242) (OT_AUTH_CON)	Unique



Source Object Type	Relationship Type (active)	Relationship Type (passive)	Target Object Type	Possible Number of Connections
Evento(18) (OT_EVT)	activa	es activado por(43) (CT_ACTIV_1)	Función(22) (OT_FUNC)	Unique
Evento(18) (OT_EVT)	activa	es activado por(43) (CT_ACTIV_1)	Pantalla(31) (OT_SCRN)	Unique
Evento(18) (OT_EVT)	activa	es activado por(43) (CT_ACTIV_1)	Tipo de función informática(105) (OT_DP_FUNC_TYPE)	Unique
Evento(18) (OT_EVT)	activa	es activado por(43) (CT_ACTIV_1)	Tipo de módulo(37) (OT_MOD_TYPE)	Unique
Evento(18) (OT_EVT)	activa	es activado por(43) (CT_ACTIV_1)	Tipo de sistema de aplicación(6) (OT_APPL_SYS_TYPE)	Unique
Evento(18) (OT_EVT)	corresponde a	corresponde a(391) (CT_CORRES)	Prestación/Producto(153) (OT_PERF)	Unique
Evento(18) (OT_EVT)	es evaluado por	evalúa(48) (CT_IS_EVAL_BY_1)	Regla(50) (OT_RULE)	Unique
Evento(18) (OT_EVT)	es utilizado por	aprovecha(400) (CT_IS_USED_OF)	Grupo(128) (OT_GRP)	Unique
Evento(18) (OT_EVT)	es utilizado por	aprovecha(400) (CT_IS_USED_OF)	Persona(46) (OT_PERS)	Unique
Evento(18) (OT_EVT)	es utilizado por	aprovecha(400) (CT_IS_USED_OF)	Puesto(45) (OT_POS)	Unique
Evento(18) (OT_EVT)	es utilizado por	aprovecha(400) (CT_IS_USED_OF)	Rol(78) (OT_PERS_TYPE)	Unique



Source Object Type	Relationship Type (active)	Relationship Type (passive)	Target Object Type	Possible Number of Connections
Evento(18) (OT_EVT)	es utilizado por	aprovecha(400) (CT_IS_USED_OF)	Tipo de unidad organizativa(44) (OT_ORG_UNIT_TYPE)	Unique
Evento(18) (OT_EVT)	es utilizado por	aprovecha(400) (CT_IS_USED_OF)	Unidad organizativa(43) (OT_ORG_UNIT)	Unique
Evento(18) (OT_EVT)	tiene como salida	es salida de(50) (CT_HAS_OUT)	Atributo MRE(19) (OT_ERM_ATTR)	Unique
Facultad(293) (OT_IS_FUNC)	apoya	es apoyado por(221) (CT_CAN_SUPP_1)	Función(22) (OT_FUNC)	Unique
Función(22) (OT_FUNC)	apoya	es apoyado por(147) (CT_SUPP_3)	Objetivo(86) (OT_OBJECTIVE)	Unique
Función(22) (OT_FUNC)	apoya	es soportado por la utilización de(146) (CT_SUPP_2)	Función(22) (OT_FUNC)	Unique
Función(22) (OT_FUNC)	archiva	es archivado por(225) (CT_ARCH)	Atributo MRE(19) (OT_ERM_ATTR)	Unique
Función(22) (OT_FUNC)	archiva	es archivado por(225) (CT_ARCH)	Atributo TOC(179) (OT_COT_ATTR)	Unique
Función(22) (OT_FUNC)	archiva	es archivado por(225) (CT_ARCH)	Class(90) (OT_CLS)	Unique
Función(22) (OT_FUNC)	archiva	es archivado por(225) (CT_ARCH)	Clúster/Modelo de datos(14) (OT_CLST)	Unique



Source Object Type	Relationship Type (active)	Relationship Type (passive)	Target Object Type	Possible Number of Connections
Función(22) (OT_FUNC)	archiva	es archivado por(225) (CT_ARCH)	Grupo de tipos de atributo(111) (OT_ATTR_TYPE_GRP)	Unique
Función(22) (OT_FUNC)	archiva	es archivado por(225) (CT_ARCH)	Tipo de elemento(247) (OT_ELEM_TYPE)	Unique
Función(22) (OT_FUNC)	archiva	es archivado por(225) (CT_ARCH)	Tipo de entidad(17) (OT_ENT_TYPE)	Unique
Función(22) (OT_FUNC)	archiva	es archivado por(225) (CT_ARCH)	Tipo de objeto complejo(182) (OT_OBJ_CX)	Unique
Función(22) (OT_FUNC)	archiva	es archivado por(225) (CT_ARCH)	Tipo de relación(11) (OT_RELSHP_TYPE)	Unique
Función(22) (OT_FUNC)	archiva	es archivado por(225) (CT_ARCH)	Término técnico(58) (OT_TECH_TRM)	Unique
Función(22) (OT_FUNC)	crea	es creado por(226) (CT_CRT_5)	Atributo MRE(19) (OT_ERM_ATTR)	Unique
Función(22) (OT_FUNC)	crea	es creado por(226) (CT_CRT_5)	Atributo TOC(179) (OT_COT_ATTR)	Unique
Función(22) (OT_FUNC)	crea	es creado por(226) (CT_CRT_5)	Class(90) (OT_CLS)	Unique
Función(22) (OT_FUNC)	crea	es creado por(226) (CT_CRT_5)	Clúster/Modelo de datos(14) (OT_CLST)	Unique



Source Object Type	Relationship Type (active)	Relationship Type (passive)	Target Object Type	Possible Number of Connections
Función(22) (OT_FUNC)	crea	es creado por(226) (CT_CRT_5)	Grupo de tipos de atributo(111) (OT_ATTR_TYPE_GRP)	Unique
Función(22) (OT_FUNC)	crea	es creado por(226) (CT_CRT_5)	Tipo de elemento(247) (OT_ELEM_TYPE)	Unique
Función(22) (OT_FUNC)	crea	es creado por(226) (CT_CRT_5)	Tipo de entidad(17) (OT_ENT_TYPE)	Unique
Función(22) (OT_FUNC)	crea	es creado por(226) (CT_CRT_5)	Tipo de objeto complejo(182) (OT_OBJ_CX)	Unique
Función(22) (OT_FUNC)	crea	es creado por(226) (CT_CRT_5)	Tipo de relación(11) (OT_RELSHP_TYPE)	Unique
Función(22) (OT_FUNC)	crea	es creado por(226) (CT_CRT_5)	Término técnico(58) (OT_TECH_TRM)	Unique
Función(22) (OT_FUNC)	crea	es generado por(454) (CT_CREATES)	Categoría de conocimiento(230) (OT_KNWLDG_CAT)	Unique
Función(22) (OT_FUNC)	crea	es generado por(66) (CT_CRT_3)	Clúster/Modelo de datos(14) (OT_CLST)	Unique
Función(22) (OT_FUNC)	crea	es generado por(454) (CT_CREATES)	Conocimiento documentado(231) (OT_DOC_KNWLDG)	Unique



Source Object Type	Relationship Type (active)	Relationship Type (passive)	Target Object Type	Possible Number of Connections
Función(22) (OT_FUNC)	crea	es generado por(44) (CT_CRT_1)	Evento(18) (OT_EVT)	Unique
Función(22) (OT_FUNC)	crea	es generado por(66) (CT_CRT_3)	Lista(29) (OT_LST)	Unique
Función(22) (OT_FUNC)	crea salida para	es medio de salida para(28) (CT_CRT_OUT_T O)	Portador de información(27) (OT_INFO_CARR)	Unique
Función(22) (OT_FUNC)	dispone de	está disponible en(452) (CT_IS_AVAILAB LE)	Categoría de conocimiento(230) (OT_KNWLDG_C AT)	Unique
Función(22) (OT_FUNC)	dispone de	está disponible en(452) (CT_IS_AVAILAB LE)	Condición de competencia(242) (OT_AUTH_CON)	Unique
Función(22) (OT_FUNC)	distribuye	es distribuido por(228) (CT_DISTR)	Atributo MRE(19) (OT_ERM_ATTR)	Unique
Función(22) (OT_FUNC)	distribuye	es distribuido por(228) (CT_DISTR)	Atributo TOC(179) (OT_COT_ATTR)	Unique
Función(22) (OT_FUNC)	distribuye	es distribuido por(228) (CT_DISTR)	Class(90) (OT_CLS)	Unique
Función(22) (OT_FUNC)	distribuye	es distribuido por(228) (CT_DISTR)	Clúster/Modelo de datos(14) (OT_CLST)	Unique



Source Object Type	Relationship Type (active)	Relationship Type (passive)	Target Object Type	Possible Number of Connections
Función(22) (OT_FUNC)	distribuye	es distribuido por(228) (CT_DISTR)	Grupo de tipos de atributo(111) (OT_ATTR_TYPE_GRP)	Unique
Función(22) (OT_FUNC)	distribuye	es distribuido por(228) (CT_DISTR)	Tipo de elemento(247) (OT_ELEM_TYPE)	Unique
Función(22) (OT_FUNC)	distribuye	es distribuido por(228) (CT_DISTR)	Tipo de entidad(17) (OT_ENT_TYPE)	Unique
Función(22) (OT_FUNC)	distribuye	es distribuido por(228) (CT_DISTR)	Tipo de objeto complejo(182) (OT_OBJ_CX)	Unique
Función(22) (OT_FUNC)	distribuye	es distribuido por(228) (CT_DISTR)	Tipo de relación(11) (OT_RELSHP_TYPE)	Unique
Función(22) (OT_FUNC)	distribuye	es distribuido por(228) (CT_DISTR)	Término técnico(58) (OT_TECH_TRM)	Unique
Función(22) (OT_FUNC)	elimina	es borrado por(227) (CT_DEL)	Atributo MRE(19) (OT_ERM_ATTR)	Unique
Función(22) (OT_FUNC)	elimina	es borrado por(227) (CT_DEL)	Atributo TOC(179) (OT_COT_ATTR)	Unique
Función(22) (OT_FUNC)	elimina	es borrado por(227) (CT_DEL)	Class(90) (OT_CLS)	Unique
Función(22) (OT_FUNC)	elimina	es borrado por(227) (CT_DEL)	Clúster/Modelo de datos(14) (OT_CLST)	Unique



Source Object Type	Relationship Type (active)	Relationship Type (passive)	Target Object Type	Possible Number of Connections
Función(22) (OT_FUNC)	elimina	es borrado por(227) (CT_DEL)	Grupo de tipos de atributo(111) (OT_ATTR_TYPE_GRP)	Unique
Función(22) (OT_FUNC)	elimina	es borrado por(227) (CT_DEL)	Tipo de elemento(247) (OT_ELEM_TYPE)	Unique
Función(22) (OT_FUNC)	elimina	es borrado por(227) (CT_DEL)	Tipo de entidad(17) (OT_ENT_TYPE)	Unique
Función(22) (OT_FUNC)	elimina	es borrado por(227) (CT_DEL)	Tipo de objeto complejo(182) (OT_OBJ_CX)	Unique
Función(22) (OT_FUNC)	elimina	es borrado por(227) (CT_DEL)	Tipo de relación(11) (OT_RELSHP_TYPE)	Unique
Función(22) (OT_FUNC)	elimina	es borrado por(227) (CT_DEL)	Término técnico(58) (OT_TECH_TRM)	Unique
Función(22) (OT_FUNC)	emplea	es empleado por(60) (CT_USE_1)	Clúster/Modelo de datos(14) (OT_CLST)	Unique
Función(22) (OT_FUNC)	emplea	es empleado por(60) (CT_USE_1)	Lista(29) (OT_LST)	Unique
Función(22) (OT_FUNC)	emplea	es empleado por(60) (CT_USE_1)	Tipo de entidad(17) (OT_ENT_TYPE)	Unique
Función(22) (OT_FUNC)	es ejecutado en	es controlado por(628) (CT_IS_PERFORMED_AT)	Función(22) (OT_FUNC)	Unique



Source Object Type	Relationship Type (active)	Relationship Type (passive)	Target Object Type	Possible Number of Connections
Función(22) (OT_FUNC)	es ejecutado en	es lugar de realización(258) (CT_IS_EXEC_ATT)	Emplazamiento(54) (OT_LOC)	Unique
Función(22) (OT_FUNC)	es medido por	mide(486) (CT_MEASURED_BY)	Instancia del número indicador(244) (OT_KPI)	Unique
Función(22) (OT_FUNC)	es predecesor de	sigue a(118) (CT_IS_PREDEC_OF_1)	Función(22) (OT_FUNC)	Unique
Función(22) (OT_FUNC)	es representado por	representa(73) (CT_IS_REPR_BY)	Pantalla(31) (OT_SCRN)	Unique
Función(22) (OT_FUNC)	lee	es leído por(247) (CT_READ_1)	Atributo MRE(19) (OT_ERM_ATTR)	Unique
Función(22) (OT_FUNC)	lee	es leído por(247) (CT_READ_1)	Atributo TOC(179) (OT_COT_ATTR)	Unique
Función(22) (OT_FUNC)	lee	es leído por(247) (CT_READ_1)	Categoría de conocimiento(230) (OT_KNWLDG_CAT)	Unique
Función(22) (OT_FUNC)	lee	es leído por(247) (CT_READ_1)	Class(90) (OT_CLS)	Unique
Función(22) (OT_FUNC)	lee	es leído por(247) (CT_READ_1)	Clúster/Modelo de datos(14) (OT_CLST)	Unique



Source Object Type	Relationship Type (active)	Relationship Type (passive)	Target Object Type	Possible Number of Connections
Función(22) (OT_FUNC)	lee	es leído por(247) (CT_READ_1)	Conocimiento documentado(231) (OT_DOC_KNOWLEDG)	Unique
Función(22) (OT_FUNC)	lee	es leído por(247) (CT_READ_1)	Grupo de tipos de atributo(111) (OT_ATTR_TYPE_GRP)	Unique
Función(22) (OT_FUNC)	lee	es leído por(247) (CT_READ_1)	Objeto de negocio(150) (OT_BUSY_OBJ)	Unique
Función(22) (OT_FUNC)	lee	es leído por(247) (CT_READ_1)	Package(187) (OT_PACK)	Unique
Función(22) (OT_FUNC)	lee	es leído por(247) (CT_READ_1)	Portador de información(27) (OT_INFO_CARR)	Unique
Función(22) (OT_FUNC)	lee	es leído por(247) (CT_READ_1)	Recurso general(145) (OT_GNRL_RES)	Unique
Función(22) (OT_FUNC)	lee	es leído por(247) (CT_READ_1)	Tipo de elemento(247) (OT_ELEM_TYPE)	Unique
Función(22) (OT_FUNC)	lee	es leído por(247) (CT_READ_1)	Tipo de entidad(17) (OT_ENT_TYPE)	Unique
Función(22) (OT_FUNC)	lee	es leído por(247) (CT_READ_1)	Tipo de objeto complejo(182) (OT_OBJ_CX)	Unique



Source Object Type	Relationship Type (active)	Relationship Type (passive)	Target Object Type	Possible Number of Connections
Función(22) (OT_FUNC)	lee	es leído por(247) (CT_READ_1)	Tipo de relación(11) (OT_RELSHP_TYPE)	Unique
Función(22) (OT_FUNC)	lee	es leído por(247) (CT_READ_1)	Término técnico(58) (OT_TECH_TRM)	Unique
Función(22) (OT_FUNC)	llama	es llamado por(455) (CT_CALLS_1)	Función(22) (OT_FUNC)	Unique
Función(22) (OT_FUNC)	lleva a	está asignado(116) (CT_LEADS_TO_1)	Regla(50) (OT_RULE)	Unique
Función(22) (OT_FUNC)	modifica	es modificado por(224) (CT_CHNG)	Atributo MRE(19) (OT_ERM_ATTR)	Unique
Función(22) (OT_FUNC)	modifica	es modificado por(224) (CT_CHNG)	Atributo TOC(179) (OT_COT_ATTR)	Unique
Función(22) (OT_FUNC)	modifica	es modificado por(224) (CT_CHNG)	Class(90) (OT_CLS)	Unique
Función(22) (OT_FUNC)	modifica	es modificado por(224) (CT_CHNG)	Clúster/Modelo de datos(14) (OT_CLST)	Unique
Función(22) (OT_FUNC)	modifica	es modificado por(224) (CT_CHNG)	Grupo de tipos de atributo(111) (OT_ATTR_TYPE_GRP)	Unique
Función(22) (OT_FUNC)	modifica	es modificado por(224) (CT_CHNG)	Tipo de elemento(247) (OT_ELEM_TYPE)	Unique



Source Object Type	Relationship Type (active)	Relationship Type (passive)	Target Object Type	Possible Number of Connections
Función(22) (OT_FUNC)	modifica	es modificado por(224) (CT_CHNG)	Tipo de entidad(17) (OT_ENT_TYPE)	Unique
Función(22) (OT_FUNC)	modifica	es modificado por(224) (CT_CHNG)	Tipo de objeto complejo(182) (OT_OBJ_CX)	Unique
Función(22) (OT_FUNC)	modifica	es modificado por(224) (CT_CHNG)	Tipo de relación(11) (OT_RELSHP_TYPE)	Unique
Función(22) (OT_FUNC)	modifica	es modificado por(224) (CT_CHNG)	Término técnico(58) (OT_TECH_TRM)	Unique
Función(22) (OT_FUNC)	pertenece a	está asignado(120) (CT_BELONGS_TO_4)	Clase de costes(132) (OT_COST_TYPE)	Unique
Función(22) (OT_FUNC)	produce	es producido por(442) (CT_PROUCES)	Prestación/Producto(153) (OT_PERF)	Unique
Función(22) (OT_FUNC)	produce	es producido por(442) (CT_PROUCES)	Recurso general(145) (OT_GNRL_RES)	Unique
Función(22) (OT_FUNC)	puede apoyar	puede ser apoyado por(238) (CT_CAN_SUPP_2)	Component(188) (OT_CMP)	Unique
Función(22) (OT_FUNC)	puede crear	puede ser creado por(267) (CT_CAN_CRT)	Diseño de lista(30) (OT_LST_DSGN)	Unique



Source Object Type	Relationship Type (active)	Relationship Type (passive)	Target Object Type	Possible Number of Connections
Función(22) (OT_FUNC)	puede emplear	puede ser empleado por(243) (CT_CAN_USE_2)	Diseño de lista(30) (OT_LST_DSGN)	Unique
Función(22) (OT_FUNC)	puede emplear	puede ser empleado por(243) (CT_CAN_USE_2)	Diseño de pantalla(32) (OT_SCRN_DSGN)	Unique
Función(22) (OT_FUNC)	tiene como salida	es salida de(50) (CT_HAS_OUT)	Atributo MRE(19) (OT_ERM_ATTR)	Unique
Función(22) (OT_FUNC)	tiene como salida	es salida de(50) (CT_HAS_OUT)	Atributo TOC(179) (OT_COT_ATTR)	Unique
Función(22) (OT_FUNC)	tiene como salida	es salida de(50) (CT_HAS_OUT)	Class(90) (OT_CLS)	Unique
Función(22) (OT_FUNC)	tiene como salida	es salida de(50) (CT_HAS_OUT)	Clúster/Modelo de datos(14) (OT_CLST)	Unique
Función(22) (OT_FUNC)	tiene como salida	es salida de(50) (CT_HAS_OUT)	Grupo de tipos de atributo(111) (OT_ATTR_TYPE_GRP)	Unique
Función(22) (OT_FUNC)	tiene como salida	es salida de(50) (CT_HAS_OUT)	Objeto de negocio(150) (OT_BUSY_OBJ)	Unique
Función(22) (OT_FUNC)	tiene como salida	es salida de(50) (CT_HAS_OUT)	Package(187) (OT_PACK)	Unique
Función(22) (OT_FUNC)	tiene como salida	es salida de(50) (CT_HAS_OUT)	Prestación/Producto(153) (OT_PERF)	Unique



Source Object Type	Relationship Type (active)	Relationship Type (passive)	Target Object Type	Possible Number of Connections
Función(22) (OT_FUNC)	tiene como salida	es salida de(50) (CT_HAS_OUT)	Tipo de elemento(247) (OT_ELEM_TYPE)	Unique
Función(22) (OT_FUNC)	tiene como salida	es salida de(50) (CT_HAS_OUT)	Tipo de entidad(17) (OT_ENT_TYPE)	Unique
Función(22) (OT_FUNC)	tiene como salida	es salida de(50) (CT_HAS_OUT)	Tipo de objeto complejo(182) (OT_OBJ_CX)	Unique
Función(22) (OT_FUNC)	tiene como salida	es salida de(50) (CT_HAS_OUT)	Tipo de relación(11) (OT_RELSHP_TYPE)	Unique
Función(22) (OT_FUNC)	tiene como salida	es salida de(50) (CT_HAS_OUT)	Término técnico(58) (OT_TECH_TRM)	Unique
Función informática(107) (OT_DP_FUNC)	apoya	es apoyado por(147) (CT_SUPP_3)	Función(22) (OT_FUNC)	Unique
Función informática(107) (OT_DP_FUNC)	emplea	es empleado por(60) (CT_USE_1)	Atributo MRE(19) (OT_ERM_ATTR)	Unique
Función informática(107) (OT_DP_FUNC)	emplea	es empleado por(60) (CT_USE_1)	Atributo TOC(179) (OT_COT_ATTR)	Unique
Función informática(107) (OT_DP_FUNC)	emplea	es empleado por(60) (CT_USE_1)	Class(90) (OT_CLS)	Unique
Función informática(107) (OT_DP_FUNC)	emplea	es empleado por(60) (CT_USE_1)	Clúster/Modelo de datos(14) (OT_CLST)	Unique
Función informática(107) (OT_DP_FUNC)	emplea	es empleado por(60) (CT_USE_1)	Tipo de entidad(17) (OT_ENT_TYPE)	Unique



Source Object Type	Relationship Type (active)	Relationship Type (passive)	Target Object Type	Possible Number of Connections
Función informática(107) (OT_DP_FUNC)	emplea	es empleado por(60) (CT_USE_1)	Tipo de objeto complejo(182) (OT_OBJ_CX)	Unique
Función informática(107) (OT_DP_FUNC)	emplea	es empleado por(60) (CT_USE_1)	Tipo de relación(11) (OT_RELSHP_TYPE)	Unique
Función informática(107) (OT_DP_FUNC)	emplea	es empleado por(60) (CT_USE_1)	Término técnico(58) (OT_TECH_TRM)	Unique
Grupo(128) (OT_GRP)	accede a	es accedido por(102) (CT_ACS_2)	Atributo MRE(19) (OT_ERM_ATTR)	Unique
Grupo(128) (OT_GRP)	accede a	es accedido por(102) (CT_ACS_2)	Atributo TOC(179) (OT_COT_ATTR)	Unique
Grupo(128) (OT_GRP)	accede a	es accedido por(102) (CT_ACS_2)	Class(90) (OT_CLS)	Unique
Grupo(128) (OT_GRP)	accede a	es accedido por(102) (CT_ACS_2)	Clúster/Modelo de datos(14) (OT_CLST)	Unique
Grupo(128) (OT_GRP)	accede a	es accedido por(102) (CT_ACS_2)	Grupo de tipos de atributo(111) (OT_ATTR_TYPE_GRP)	Unique
Grupo(128) (OT_GRP)	accede a	es accedido por(102) (CT_ACS_2)	Tipo de entidad(17) (OT_ENT_TYPE)	Unique
Grupo(128) (OT_GRP)	accede a	es accedido por(102) (CT_ACS_2)	Tipo de objeto complejo(182) (OT_OBJ_CX)	Unique



Source Object Type	Relationship Type (active)	Relationship Type (passive)	Target Object Type	Possible Number of Connections
Grupo(128) (OT_GRP)	accede a	es accedido por(102) (CT_ACS_2)	Tipo de relación(11) (OT_RELSHP_TYPE)	Unique
Grupo(128) (OT_GRP)	accede a	es accedido por(102) (CT_ACS_2)	Término técnico(58) (OT_TECH_TRM)	Unique
Grupo(128) (OT_GRP)	acepta	recibe asentimiento por(435) (CT_AGREES)	Función(22) (OT_FUNC)	Unique
Grupo(128) (OT_GRP)	contribuye a	es editado en colaboración con(233) (CT_CONTR_TO_1)	Función(22) (OT_FUNC)	Unique
Grupo(128) (OT_GRP)	debe informar sobre el resultado de	el resultado se transmite por(255) (CT_MUST_INFO_ABT_RES)	Función(22) (OT_FUNC)	Unique
Grupo(128) (OT_GRP)	debe ser informado en caso de cancelación	lleva a la notificación sobre la cancelación de(316) (CT_MUST_BE_INFO_ON_CNC_1)	Función(22) (OT_FUNC)	Unique
Grupo(128) (OT_GRP)	debe ser informado sobre	el resultado se transmite a(266) (CT_MUST_BE_INFO_ABT_1)	Función(22) (OT_FUNC)	Unique



Source Object Type	Relationship Type (active)	Relationship Type (passive)	Target Object Type	Possible Number of Connections
Grupo(128) (OT_GRP)	decide sobre	es decidido por(232) (CT_DECID_ON)	Función(22) (OT_FUNC)	Unique
Grupo(128) (OT_GRP)	dispone de	está disponible en(452) (CT_IS_AVAILAB LE)	Categoría de conocimiento(230) (OT_KNWLDG_C AT)	Unique
Grupo(128) (OT_GRP)	dispone de	está disponible en(452) (CT_IS_AVAILAB LE)	Condición de competencia(242) (OT_AUTH_CON)	Unique
Grupo(128) (OT_GRP)	ejecuta	es ejecutado por medio de(65) (CT_EXEC_1)	Función(22) (OT_FUNC)	Unique
Grupo(128) (OT_GRP)	es profesionalment e responsable de	está bajo la responsabilidad profesional de(220) (CT_IS_TECH_R ESP_3)	Clase de sistema de aplicación(7) (OT_APPL_SYS_ CLS)	Unique
Grupo(128) (OT_GRP)	es profesionalment e responsable de	está bajo la responsabilidad profesional de(220) (CT_IS_TECH_R ESP_3)	Component(188) (OT_CMP)	Unique
Grupo(128) (OT_GRP)	es profesionalment e responsable de	está bajo la responsabilidad profesional de(220) (CT_IS_TECH_R ESP_3)	Tipo de módulo(37) (OT_MOD_TYPE)	Unique



Source Object Type	Relationship Type (active)	Relationship Type (passive)	Target Object Type	Possible Number of Connections
Grupo(128) (OT_GRP)	es profesionalmente responsable de	está bajo la responsabilidad profesional de(220) (CT_IS_TECH_RESP_3)	Tipo de sistema de aplicación(6) (OT_APPL_SYSTYPE)	Unique
Grupo(128) (OT_GRP)	es profesionalmente responsable de	está bajo responsabilidad profesional de(10) (CT_IS_TECH_RESP_1)	Función(22) (OT_FUNC)	Unique
Grupo(128) (OT_GRP)	es profesionalmente responsable de	tiene como responsable profesional a(11) (CT_IS_TECH_RESP_2)	Función informática(107) (OT_DP_FUNC)	Unique
Grupo(128) (OT_GRP)	es profesionalmente responsable de	tiene como responsable profesional a(11) (CT_IS_TECH_RESP_2)	Módulo(65) (OT_MOD)	Unique
Grupo(128) (OT_GRP)	es profesionalmente responsable de	tiene como responsable profesional a(11) (CT_IS_TECH_RESP_2)	Sistema de aplicación(64) (OT_APPL_SYS)	Unique
Grupo(128) (OT_GRP)	es profesionalmente responsable de	tiene como responsable profesional a(11) (CT_IS_TECH_RESP_2)	Tipo de función informática(105) (OT_DP_FUNC_TYPE)	Unique



Source Object Type	Relationship Type (active)	Relationship Type (passive)	Target Object Type	Possible Number of Connections
Grupo(128) (OT_GRP)	es propietario de	tiene propietario(271) (CT_IS_OWN)	Atributo MRE(19) (OT_ERM_ATTR)	Unique
Grupo(128) (OT_GRP)	es propietario de	tiene propietario(271) (CT_IS_OWN)	Atributo TOC(179) (OT_COT_ATTR)	Unique
Grupo(128) (OT_GRP)	es propietario de	tiene propietario(271) (CT_IS_OWN)	Class(90) (OT_CLS)	Unique
Grupo(128) (OT_GRP)	es propietario de	tiene propietario(271) (CT_IS_OWN)	Clúster/Modelo de datos(14) (OT_CLST)	Unique
Grupo(128) (OT_GRP)	es propietario de	tiene propietario(271) (CT_IS_OWN)	Evento(18) (OT_EVT)	Unique
Grupo(128) (OT_GRP)	es propietario de	tiene propietario(271) (CT_IS_OWN)	Grupo de tipos de atributo(111) (OT_ATTR_TYPE_GRP)	Unique
Grupo(128) (OT_GRP)	es propietario de	tiene propietario(271) (CT_IS_OWN)	Tipo de entidad(17) (OT_ENT_TYPE)	Unique
Grupo(128) (OT_GRP)	es propietario de	tiene propietario(271) (CT_IS_OWN)	Tipo de objeto complejo(182) (OT_OBJ_CX)	Unique
Grupo(128) (OT_GRP)	es propietario de	tiene propietario(271) (CT_IS_OWN)	Tipo de relación(11) (OT_RELSHP_TYPE)	Unique
Grupo(128) (OT_GRP)	es propietario de	tiene propietario(271) (CT_IS_OWN)	Término técnico(58) (OT_TECH_TRM)	Unique



Source Object Type	Relationship Type (active)	Relationship Type (passive)	Target Object Type	Possible Number of Connections
Grupo(128) (OT_GRP)	es propietario ejemplar de	tiene propietario de ejemplar(272) (CT_IS_SPEC_O WN)	Atributo MRE(19) (OT_ERM_ATTR)	Unique
Grupo(128) (OT_GRP)	es propietario ejemplar de	tiene propietario de ejemplar(272) (CT_IS_SPEC_O WN)	Atributo TOC(179) (OT_COT_ATTR)	Unique
Grupo(128) (OT_GRP)	es propietario ejemplar de	tiene propietario de ejemplar(272) (CT_IS_SPEC_O WN)	Tipo de objeto complejo(182) (OT_OBJ_CX)	Unique
Grupo(128) (OT_GRP)	es responsable del desarrollo de	el desarrollo está bajo la responsabilidad de(231) (CT_IS_RESP_F OR_DEV_2)	Clase de sistema de aplicación(7) (OT_APPL_SYS_ CLS)	Unique
Grupo(128) (OT_GRP)	es responsable del desarrollo de	el desarrollo está bajo la responsabilidad de(231) (CT_IS_RESP_F OR_DEV_2)	Component(188) (OT_CMP)	Unique
Grupo(128) (OT_GRP)	es responsable del desarrollo de	el desarrollo está bajo la responsabilidad de(179) (CT_IS_RESP_F OR_DEV_1)	Función informática(107) (OT_DP_FUNC)	Unique



Source Object Type	Relationship Type (active)	Relationship Type (passive)	Target Object Type	Possible Number of Connections
Grupo(128) (OT_GRP)	es responsable del desarrollo de	el desarrollo está bajo la responsabilidad de(179) (CT_IS_RESP_F OR_DEV_1)	Módulo(65) (OT_MOD)	Unique
Grupo(128) (OT_GRP)	es responsable del desarrollo de	el desarrollo está bajo la responsabilidad de(179) (CT_IS_RESP_F OR_DEV_1)	Sistema de aplicación(64) (OT_APPL_SYS)	Unique
Grupo(128) (OT_GRP)	es responsable del desarrollo de	el desarrollo está bajo la responsabilidad de(179) (CT_IS_RESP_F OR_DEV_1)	Tipo de función informática(105) (OT_DP_FUNC_T YPE)	Unique
Grupo(128) (OT_GRP)	es responsable del desarrollo de	el desarrollo está bajo la responsabilidad de(231) (CT_IS_RESP_F OR_DEV_2)	Tipo de módulo(37) (OT_MOD_TYPE)	Unique
Grupo(128) (OT_GRP)	es responsable del desarrollo de	el desarrollo está bajo la responsabilidad de(231) (CT_IS_RESP_F OR_DEV_2)	Tipo de sistema de aplicación(6) (OT_APPL_SYS_ TYPE)	Unique
Grupo(128) (OT_GRP)	es responsable informático de	está bajo la responsabilidad informática de(148) (CT_IS_DP_RES P_1)	Función(22) (OT_FUNC)	Unique



Source Object Type	Relationship Type (active)	Relationship Type (passive)	Target Object Type	Possible Number of Connections
Grupo(128) (OT_GRP)	es usuario	es usado por(229) (CT_IS_USER_2)	Función informática(107) (OT_DP_FUNC)	Unique
Grupo(128) (OT_GRP)	es usuario	es usado por(229) (CT_IS_USER_2)	Módulo(65) (OT_MOD)	Unique
Grupo(128) (OT_GRP)	es usuario	es usado por(229) (CT_IS_USER_2)	Sistema de aplicación(64) (OT_APPL_SYS)	Unique
Grupo(128) (OT_GRP)	es usuario	es usado por(229) (CT_IS_USER_2)	Tipo de función informática(105) (OT_DP_FUNC_T YPE)	Unique
Grupo(128) (OT_GRP)	proporciona	es proporcionado por(399) (CT_PROVIDES)	Clúster/Modelo de datos(14) (OT_CLST)	Unique
Grupo(128) (OT_GRP)	proporciona	es proporcionado por(399) (CT_PROVIDES)	Evento(18) (OT_EVT)	Unique
Grupo(128) (OT_GRP)	proporciona	es proporcionado por(399) (CT_PROVIDES)	Portador de información(27) (OT_INFO_CARR)	Unique
Grupo(128) (OT_GRP)	puede ser usuario	puede ser usado por(230) (CT_CAN_BE_US ER)	Clase de sistema de aplicación(7) (OT_APPL_SYS_ CLS)	Unique
Grupo(128) (OT_GRP)	puede ser usuario	puede ser usado por(230) (CT_CAN_BE_US ER)	Component(188) (OT_CMP)	Unique



Source Object Type	Relationship Type (active)	Relationship Type (passive)	Target Object Type	Possible Number of Connections
Grupo(128) (OT_GRP)	puede ser usuario	puede ser usado por(230) (CT_CAN_BE_USER)	Tipo de módulo(37) (OT_MOD_TYPE)	Unique
Grupo(128) (OT_GRP)	puede ser usuario	puede ser usado por(230) (CT_CAN_BE_USER)	Tipo de sistema de aplicación(6) (OT_APPL_SYS_TYPE)	Unique
Grupo(128) (OT_GRP)	requiere	es requerido por(279) (CT_REQU)	Categoría de conocimiento(230) (OT_KNWLDG_CAT)	Unique
Grupo(128) (OT_GRP)	requiere	es requerido por(279) (CT_REQU)	Condición de competencia(242) (OT_AUTH_CON)	Unique
Grupo(128) (OT_GRP)	tiene función consultante en	es apoyado consultivamente por(358) (CT_HAS_CONSULT_ROLE_IN_2)	Función(22) (OT_FUNC)	Unique
Grupo(128) (OT_GRP)	utiliza	es utilizado por(124) (CT_USE_2)	Tipo de componente de hardware(24) (OT_HW_CMP_TYPE)	Unique
Grupo de tipos de atributo(111) (OT_ATTR_TYPE_GRP)	es aprobado por	aprueba(222) (CT_IS_GRANT_BY)	Función(22) (OT_FUNC)	Unique
Grupo de tipos de atributo(111) (OT_ATTR_TYPE_GRP)	es entrada para	tiene como entrada(49) (CT_IS_INP_FOR)	Función(22) (OT_FUNC)	Unique



Source Object Type	Relationship Type (active)	Relationship Type (passive)	Target Object Type	Possible Number of Connections
Grupo de tipos de atributo(111) (OT_ATTR_TYPE_GRP)	es examinado por	comprueba(223) (CT_IS_CHKD_BY)	Función(22) (OT_FUNC)	Unique
Grupo de tipos de atributo(111) (OT_ATTR_TYPE_GRP)	se encuentra sobre	tiene informaciones sobre(86) (CT_LIES_ON)	Portador de información(27) (OT_INFO_CARR)	Unique
Instancia del número indicador(244) (OT_KPI)	se mide a la entrada	provoca medición(574) (CT_IS_MEASURED_WHEN_OCCURRING)	Evento(18) (OT_EVT)	Unique
IS service(295) (OT_IS_SERVICE)	apoya	es apoyado por(221) (CT_CAN_SUPPORT_1)	Función(22) (OT_FUNC)	Unique
Lista(29) (OT_LST)	proporciona entrada para	recibe entrada de(53) (CT_PROV_INP_FOR)	Función(22) (OT_FUNC)	Unique
Medios de producción(120) (OT_OP_RES)	abarca	pertenece a(67) (CT_SUBS_1)	Función informática(107) (OT_DP_FUNC)	Unique
Medios de producción(120) (OT_OP_RES)	abarca	pertenece a(67) (CT_SUBS_1)	Módulo(65) (OT_MOD)	Unique
Medios de producción(120) (OT_OP_RES)	abarca	pertenece a(67) (CT_SUBS_1)	Sistema de aplicación(64) (OT_APPL_SYS)	Unique
Medios de producción(120) (OT_OP_RES)	es medio de producción alternativo de	tiene medios de producción alternativos(278) (CT_IS_ALT_PROD_FAC_OF)	Función(22) (OT_FUNC)	Unique



Source Object Type	Relationship Type (active)	Relationship Type (passive)	Target Object Type	Possible Number of Connections
Medios de producción(120) (OT_OP_RES)	es medio de producción de	tiene medios de producción(277) (CT_IS_PROD_FAC_OF)	Función(22) (OT_FUNC)	Unique
Módulo(65) (OT_MOD)	apoya	es apoyado por(147) (CT_SUPP_3)	Función(22) (OT_FUNC)	Unique
Módulo(65) (OT_MOD)	emplea	es empleado por(60) (CT_USE_1)	Atributo MRE(19) (OT_ERM_ATTR)	Unique
Módulo(65) (OT_MOD)	emplea	es empleado por(60) (CT_USE_1)	Atributo TOC(179) (OT_COT_ATTR)	Unique
Módulo(65) (OT_MOD)	emplea	es empleado por(60) (CT_USE_1)	Class(90) (OT_CLS)	Unique
Módulo(65) (OT_MOD)	emplea	es empleado por(60) (CT_USE_1)	Clúster/Modelo de datos(14) (OT_CLST)	Unique
Módulo(65) (OT_MOD)	emplea	es empleado por(60) (CT_USE_1)	Tipo de entidad(17) (OT_ENT_TYPE)	Unique
Módulo(65) (OT_MOD)	emplea	es empleado por(60) (CT_USE_1)	Tipo de objeto complejo(182) (OT_OBJ_CX)	Unique
Módulo(65) (OT_MOD)	emplea	es empleado por(60) (CT_USE_1)	Tipo de relación(11) (OT_RELSHP_TYPE)	Unique
Módulo(65) (OT_MOD)	emplea	es empleado por(60) (CT_USE_1)	Término técnico(58) (OT_TECH_TRM)	Unique



Source Object Type	Relationship Type (active)	Relationship Type (passive)	Target Object Type	Possible Number of Connections
Objeto de negocio(150) (OT_BUSY_OBJ)	es entrada para	tiene como entrada(49) (CT_IS_INP_FOR)	Función(22) (OT_FUNC)	Unique
Ocurrencia de enumeración(171) (OT_COUNT_INST)	se compara a	se compara a(322) (CT_IS_CMP_TO)	Evento(18) (OT_EVT)	Unique
Package(187) (OT_PACK)	contains	is contained by(421) (CT_CONTAINS)	Función(22) (OT_FUNC)	Unique
Package(187) (OT_PACK)	es entrada para	tiene como entrada(49) (CT_IS_INP_FOR)	Función(22) (OT_FUNC)	Unique
Pantalla(31) (OT_SCRN)	crea	es generado por(44) (CT_CRT_1)	Evento(18) (OT_EVT)	Unique
Pantalla(31) (OT_SCRN)	puede utilizar	puede ser empleado por(125) (CT_CAN_USE_1)	Atributo MRE(19) (OT_ERM_ATTR)	Unique
Pantalla(31) (OT_SCRN)	puede utilizar	puede ser empleado por(125) (CT_CAN_USE_1)	Atributo TOC(179) (OT_COT_ATTR)	Unique
Pantalla(31) (OT_SCRN)	puede utilizar	puede ser empleado por(125) (CT_CAN_USE_1)	Class(90) (OT_CLS)	Unique



Source Object Type	Relationship Type (active)	Relationship Type (passive)	Target Object Type	Possible Number of Connections
Pantalla(31) (OT_SCRN)	puede utilizar	puede ser empleado por(125) (CT_CAN_USE_1)	Clúster/Modelo de datos(14) (OT_CLST)	Unique
Pantalla(31) (OT_SCRN)	puede utilizar	puede ser empleado por(125) (CT_CAN_USE_1)	Tipo de entidad(17) (OT_ENT_TYPE)	Unique
Pantalla(31) (OT_SCRN)	puede utilizar	puede ser empleado por(125) (CT_CAN_USE_1)	Tipo de objeto complejo(182) (OT_OBJ_CX)	Unique
Pantalla(31) (OT_SCRN)	puede utilizar	puede ser empleado por(125) (CT_CAN_USE_1)	Tipo de relación(11) (OT_RELSHP_TY PE)	Unique
Pantalla(31) (OT_SCRN)	puede utilizar	puede ser empleado por(125) (CT_CAN_USE_1)	Término técnico(58) (OT_TECH_TRM)	Unique
Persona(46) (OT_PERS)	accede a	es accedido por(102) (CT_ACS_2)	Atributo MRE(19) (OT_ERM_ATTR)	Unique
Persona(46) (OT_PERS)	accede a	es accedido por(102) (CT_ACS_2)	Atributo TOC(179) (OT_COT_ATTR)	Unique
Persona(46) (OT_PERS)	accede a	es accedido por(102) (CT_ACS_2)	Class(90) (OT_CLS)	Unique



Source Object Type	Relationship Type (active)	Relationship Type (passive)	Target Object Type	Possible Number of Connections
Persona(46) (OT_PERS)	accede a	es accedido por(102) (CT_ACS_2)	Clúster/Modelo de datos(14) (OT_CLST)	Unique
Persona(46) (OT_PERS)	accede a	es accedido por(102) (CT_ACS_2)	Grupo de tipos de atributo(111) (OT_ATTR_TYPE_GRP)	Unique
Persona(46) (OT_PERS)	accede a	es accedido por(102) (CT_ACS_2)	Tipo de entidad(17) (OT_ENT_TYPE)	Unique
Persona(46) (OT_PERS)	accede a	es accedido por(102) (CT_ACS_2)	Tipo de objeto complejo(182) (OT_OBJ_CX)	Unique
Persona(46) (OT_PERS)	accede a	es accedido por(102) (CT_ACS_2)	Tipo de relación(11) (OT_RELSHP_TYPE)	Unique
Persona(46) (OT_PERS)	accede a	es accedido por(102) (CT_ACS_2)	Término técnico(58) (OT_TECH_TRM)	Unique
Persona(46) (OT_PERS)	acepta	recibe asentimiento por(435) (CT_AGREES)	Función(22) (OT_FUNC)	Unique
Persona(46) (OT_PERS)	contribuye a	es editado en colaboración con(233) (CT_CONTR_TO_1)	Función(22) (OT_FUNC)	Unique
Persona(46) (OT_PERS)	debe informar sobre el resultado de	el resultado se transmite por(255) (CT_MUST_INFO_ABT_RES)	Función(22) (OT_FUNC)	Unique



Source Object Type	Relationship Type (active)	Relationship Type (passive)	Target Object Type	Possible Number of Connections
Persona(46) (OT_PERS)	debe ser informado en caso de cancelación	lleva a la notificación sobre la cancelación de(316) (CT_MUST_BE_INFO_ON_CNC_1)	Función(22) (OT_FUNC)	Unique
Persona(46) (OT_PERS)	debe ser informado sobre	el resultado se transmite a(266) (CT_MUST_BE_INFO_ABT_1)	Función(22) (OT_FUNC)	Unique
Persona(46) (OT_PERS)	decide sobre	es decidido por(232) (CT_DECID_ON)	Función(22) (OT_FUNC)	Unique
Persona(46) (OT_PERS)	dispone de	está disponible en(452) (CT_IS_AVAILABLE)	Categoría de conocimiento(230) (OT_KNWLDG_CATEGORY)	Unique
Persona(46) (OT_PERS)	dispone de	está disponible en(452) (CT_IS_AVAILABLE)	Condición de competencia(242) (OT_AUTH_CONDITION)	Unique
Persona(46) (OT_PERS)	ejecuta	es ejecutado por medio de(65) (CT_EXEC_1)	Función(22) (OT_FUNC)	Unique
Persona(46) (OT_PERS)	es profesionalmente responsable de	está bajo la responsabilidad profesional de(220) (CT_IS_TECH_RESP_3)	Clase de sistema de aplicación(7) (OT_APPL_SYSTEM_CLASS)	Unique



Source Object Type	Relationship Type (active)	Relationship Type (passive)	Target Object Type	Possible Number of Connections
Persona(46) (OT_PERS)	es profesionalmente responsable de	está bajo la responsabilidad profesional de(220) (CT_IS_TECH_RESP_3)	Component(188) (OT_CMP)	Unique
Persona(46) (OT_PERS)	es profesionalmente responsable de	está bajo la responsabilidad profesional de(220) (CT_IS_TECH_RESP_3)	Tipo de módulo(37) (OT_MOD_TYPE)	Unique
Persona(46) (OT_PERS)	es profesionalmente responsable de	está bajo la responsabilidad profesional de(220) (CT_IS_TECH_RESP_3)	Tipo de sistema de aplicación(6) (OT_APPL_SYS_TYPE)	Unique
Persona(46) (OT_PERS)	es profesionalmente responsable de	está bajo responsabilidad profesional de(10) (CT_IS_TECH_RESP_1)	Función(22) (OT_FUNC)	Unique
Persona(46) (OT_PERS)	es profesionalmente responsable de	tiene como responsable profesional a(11) (CT_IS_TECH_RESP_2)	Función informática(107) (OT_DP_FUNC)	Unique
Persona(46) (OT_PERS)	es profesionalmente responsable de	tiene como responsable profesional a(11) (CT_IS_TECH_RESP_2)	Módulo(65) (OT_MOD)	Unique



Source Object Type	Relationship Type (active)	Relationship Type (passive)	Target Object Type	Possible Number of Connections
Persona(46) (OT_PERS)	es profesionalmente responsable de	tiene como responsable profesional a(11) (CT_IS_TECH_RESP_2)	Sistema de aplicación(64) (OT_APPL_SYS)	Unique
Persona(46) (OT_PERS)	es profesionalmente responsable de	tiene como responsable profesional a(11) (CT_IS_TECH_RESP_2)	Tipo de función informática(105) (OT_DP_FUNC_TYPE)	Unique
Persona(46) (OT_PERS)	es propietario de	tiene propietario(271) (CT_IS_OWN)	Atributo MRE(19) (OT_ERM_ATTR)	Unique
Persona(46) (OT_PERS)	es propietario de	tiene propietario(271) (CT_IS_OWN)	Atributo TOC(179) (OT_COT_ATTR)	Unique
Persona(46) (OT_PERS)	es propietario de	tiene propietario(271) (CT_IS_OWN)	Class(90) (OT_CLS)	Unique
Persona(46) (OT_PERS)	es propietario de	tiene propietario(271) (CT_IS_OWN)	Clúster/Modelo de datos(14) (OT_CLST)	Unique
Persona(46) (OT_PERS)	es propietario de	tiene propietario(271) (CT_IS_OWN)	Evento(18) (OT_EVT)	Unique
Persona(46) (OT_PERS)	es propietario de	tiene propietario(271) (CT_IS_OWN)	Grupo de tipos de atributo(111) (OT_ATTR_TYPE_GRP)	Unique
Persona(46) (OT_PERS)	es propietario de	tiene propietario(271) (CT_IS_OWN)	Tipo de entidad(17) (OT_ENT_TYPE)	Unique



Source Object Type	Relationship Type (active)	Relationship Type (passive)	Target Object Type	Possible Number of Connections
Persona(46) (OT_PERS)	es propietario de	tiene propietario(271) (CT_IS_OWN)	Tipo de objeto complejo(182) (OT_OBJ_CX)	Unique
Persona(46) (OT_PERS)	es propietario de	tiene propietario(271) (CT_IS_OWN)	Tipo de relación(11) (OT_RELSHP_TYPE)	Unique
Persona(46) (OT_PERS)	es propietario de	tiene propietario(271) (CT_IS_OWN)	Término técnico(58) (OT_TECH_TRM)	Unique
Persona(46) (OT_PERS)	es propietario ejemplar de	tiene propietario de ejemplar(272) (CT_IS_SPEC_OWN)	Atributo MRE(19) (OT_ERM_ATTR)	Unique
Persona(46) (OT_PERS)	es propietario ejemplar de	tiene propietario de ejemplar(272) (CT_IS_SPEC_OWN)	Atributo TOC(179) (OT_COT_ATTR)	Unique
Persona(46) (OT_PERS)	es responsable del desarrollo de	el desarrollo está bajo la responsabilidad de(231) (CT_IS_RESP_FOR_DEV_2)	Clase de sistema de aplicación(7) (OT_APPL_SYS_CLS)	Unique
Persona(46) (OT_PERS)	es responsable del desarrollo de	el desarrollo está bajo la responsabilidad de(231) (CT_IS_RESP_FOR_DEV_2)	Component(188) (OT_CMP)	Unique



Source Object Type	Relationship Type (active)	Relationship Type (passive)	Target Object Type	Possible Number of Connections
Persona(46) (OT_PERS)	es responsable del desarrollo de	el desarrollo está bajo la responsabilidad de(179) (CT_IS_RESP_F OR_DEV_1)	Función informática(107) (OT_DP_FUNC)	Unique
Persona(46) (OT_PERS)	es responsable del desarrollo de	el desarrollo está bajo la responsabilidad de(179) (CT_IS_RESP_F OR_DEV_1)	Módulo(65) (OT_MOD)	Unique
Persona(46) (OT_PERS)	es responsable del desarrollo de	el desarrollo está bajo la responsabilidad de(179) (CT_IS_RESP_F OR_DEV_1)	Sistema de aplicación(64) (OT_APPL_SYS)	Unique
Persona(46) (OT_PERS)	es responsable del desarrollo de	el desarrollo está bajo la responsabilidad de(179) (CT_IS_RESP_F OR_DEV_1)	Tipo de función informática(105) (OT_DP_FUNC_T YPE)	Unique
Persona(46) (OT_PERS)	es responsable del desarrollo de	el desarrollo está bajo la responsabilidad de(231) (CT_IS_RESP_F OR_DEV_2)	Tipo de módulo(37) (OT_MOD_TYPE)	Unique
Persona(46) (OT_PERS)	es responsable del desarrollo de	el desarrollo está bajo la responsabilidad de(231) (CT_IS_RESP_F OR_DEV_2)	Tipo de sistema de aplicación(6) (OT_APPL_SYS_ TYPE)	Unique



Source Object Type	Relationship Type (active)	Relationship Type (passive)	Target Object Type	Possible Number of Connections
Persona(46) (OT_PERS)	es responsable informático de	está bajo la responsabilidad informática de(148) (CT_IS_DP_RES P_1)	Función(22) (OT_FUNC)	Unique
Persona(46) (OT_PERS)	es usuario	es usado por(229) (CT_IS_USER_2)	Función informática(107) (OT_DP_FUNC)	Unique
Persona(46) (OT_PERS)	es usuario	es usado por(229) (CT_IS_USER_2)	Módulo(65) (OT_MOD)	Unique
Persona(46) (OT_PERS)	es usuario	es usado por(229) (CT_IS_USER_2)	Sistema de aplicación(64) (OT_APPL_SYS)	Unique
Persona(46) (OT_PERS)	es usuario	es usado por(229) (CT_IS_USER_2)	Tipo de función informática(105) (OT_DP_FUNC_T YPE)	Unique
Persona(46) (OT_PERS)	proporciona	es proporcionado por(399) (CT_PROVIDES)	Evento(18) (OT_EVT)	Unique
Persona(46) (OT_PERS)	puede ser usuario	puede ser usado por(230) (CT_CAN_BE_US ER)	Clase de sistema de aplicación(7) (OT_APPL_SYS_ CLS)	Unique
Persona(46) (OT_PERS)	puede ser usuario	puede ser usado por(230) (CT_CAN_BE_US ER)	Component(188) (OT_CMP)	Unique



Source Object Type	Relationship Type (active)	Relationship Type (passive)	Target Object Type	Possible Number of Connections
Persona(46) (OT_PERS)	puede ser usuario	puede ser usado por(230) (CT_CAN_BE_USER)	Tipo de módulo(37) (OT_MOD_TYPE)	Unique
Persona(46) (OT_PERS)	puede ser usuario	puede ser usado por(230) (CT_CAN_BE_USER)	Tipo de sistema de aplicación(6) (OT_APPL_SYS_TYPE)	Unique
Persona(46) (OT_PERS)	requiere	es requerido por(279) (CT_REQU)	Categoría de conocimiento(230) (OT_KNWLDG_CAT)	Unique
Persona(46) (OT_PERS)	requiere	es requerido por(279) (CT_REQU)	Condición de competencia(242) (OT_AUTH_CON)	Unique
Persona(46) (OT_PERS)	tiene función consultante en	es apoyado consultivamente por(355) (CT_HAS_CONSULT_ROLE_IN_1)	Función(22) (OT_FUNC)	Unique
Persona(46) (OT_PERS)	utiliza	es utilizado por(124) (CT_USE_2)	Tipo de componente de hardware(24) (OT_HW_CMP_TYPE)	Unique
Policy(237) (OT_POLICY)	afecta	está afectado por(629) (CT_AFFECTS)	Función(22) (OT_FUNC)	Unique
Portador de información(27) (OT_INFO_CARR)	es utilizado por	aprovecha(400) (CT_IS_USED_OF)	Grupo(128) (OT_GRP)	Unique



Source Object Type	Relationship Type (active)	Relationship Type (passive)	Target Object Type	Possible Number of Connections
Portador de información(27) (OT_INFO_CARR)	es utilizado por	aprovecha(400) (CT_IS_USED_OF)	Puesto(45) (OT_POS)	Unique
Portador de información(27) (OT_INFO_CARR)	es utilizado por	aprovecha(400) (CT_IS_USED_OF)	Rol(78) (OT_PERS_TYPE)	Unique
Portador de información(27) (OT_INFO_CARR)	es utilizado por	aprovecha(400) (CT_IS_USED_OF)	Unidad organizativa(43) (OT_ORG_UNIT)	Unique
Portador de información(27) (OT_INFO_CARR)	proporciona entrada para	recibe entrada de(53) (CT_PROV_INP_FOR)	Función(22) (OT_FUNC)	Unique
Portador de información(27) (OT_INFO_CARR)	proporciona entrada para	recibe entrada de(53) (CT_PROV_INP_FOR)	Sistema de aplicación(64) (OT_APPL_SYS)	Unique
Portador de información(27) (OT_INFO_CARR)	proporciona entrada para	recibe entrada de(53) (CT_PROV_INP_FOR)	Tipo de sistema de aplicación(6) (OT_APPL_SYS_TYPE)	Unique
Portador de información(27) (OT_INFO_CARR)	tiene estado	es estado de(75) (CT_HAS_STATE)	Evento(18) (OT_EVT)	Unique
Prestación/Producto(153) (OT_PERF)	es consumido por	consume(443) (CT_IS_USED_BY_1)	Función(22) (OT_FUNC)	Unique
Prestación/Producto(153) (OT_PERF)	es empleado por	emplea(441) (CT_IS_USED_BY)	Función(22) (OT_FUNC)	Unique



Source Object Type	Relationship Type (active)	Relationship Type (passive)	Target Object Type	Possible Number of Connections
Prestación/Producto(153) (OT_PERF)	es entrada para	tiene como entrada(49) (CT_IS_INP_FOR)	Función(22) (OT_FUNC)	Unique
Prestación/Producto(153) (OT_PERF)	se compara a	se compara a(322) (CT_IS_CMP_TO)	Evento(18) (OT_EVT)	Unique
Puesto(45) (OT_POS)	accede a	es accedido por(102) (CT_ACS_2)	Atributo MRE(19) (OT_ERM_ATTR)	Unique
Puesto(45) (OT_POS)	accede a	es accedido por(102) (CT_ACS_2)	Atributo TOC(179) (OT_COT_ATTR)	Unique
Puesto(45) (OT_POS)	accede a	es accedido por(102) (CT_ACS_2)	Class(90) (OT_CLS)	Unique
Puesto(45) (OT_POS)	accede a	es accedido por(102) (CT_ACS_2)	Clúster/Modelo de datos(14) (OT_CLST)	Unique
Puesto(45) (OT_POS)	accede a	es accedido por(102) (CT_ACS_2)	Grupo de tipos de atributo(111) (OT_ATTR_TYPE_GRP)	Unique
Puesto(45) (OT_POS)	accede a	es accedido por(102) (CT_ACS_2)	Tipo de entidad(17) (OT_ENT_TYPE)	Unique
Puesto(45) (OT_POS)	accede a	es accedido por(102) (CT_ACS_2)	Tipo de objeto complejo(182) (OT_OBJ_CX)	Unique
Puesto(45) (OT_POS)	accede a	es accedido por(102) (CT_ACS_2)	Tipo de relación(11) (OT_RELSHP_TYPE)	Unique



Source Object Type	Relationship Type (active)	Relationship Type (passive)	Target Object Type	Possible Number of Connections
Puesto(45) (OT_POS)	accede a	es accedido por(102) (CT_ACS_2)	Término técnico(58) (OT_TECH_TRM)	Unique
Puesto(45) (OT_POS)	acepta	recibe asentimiento por(435) (CT_AGREES)	Función(22) (OT_FUNC)	Unique
Puesto(45) (OT_POS)	contribuye a	es editado en colaboración con(233) (CT_CONTR_TO_1)	Función(22) (OT_FUNC)	Unique
Puesto(45) (OT_POS)	debe informar sobre el resultado de	el resultado se transmite por(255) (CT_MUST_INFO_ABT_RES)	Función(22) (OT_FUNC)	Unique
Puesto(45) (OT_POS)	debe ser informado en caso de cancelación	lleva a la notificación sobre la cancelación de(316) (CT_MUST_BE_INFO_ON_CNC_1)	Función(22) (OT_FUNC)	Unique
Puesto(45) (OT_POS)	debe ser informado sobre	el resultado se transmite a(266) (CT_MUST_BE_INFO_ABT_1)	Función(22) (OT_FUNC)	Unique
Puesto(45) (OT_POS)	decide sobre	es decidido por(232) (CT_DECID_ON)	Función(22) (OT_FUNC)	Unique



Source Object Type	Relationship Type (active)	Relationship Type (passive)	Target Object Type	Possible Number of Connections
Puesto(45) (OT_POS)	dispone de	está disponible en(452) (CT_IS_AVAILABLE)	Categoría de conocimiento(230) (OT_KNWLDG_CAT)	Unique
Puesto(45) (OT_POS)	dispone de	está disponible en(452) (CT_IS_AVAILABLE)	Condición de competencia(242) (OT_AUTH_CON)	Unique
Puesto(45) (OT_POS)	ejecuta	es ejecutado por medio de(65) (CT_EXEC_1)	Función(22) (OT_FUNC)	Unique
Puesto(45) (OT_POS)	es profesionalmente responsable de	está bajo la responsabilidad profesional de(220) (CT_IS_TECH_RESP_3)	Clase de sistema de aplicación(7) (OT_APPL_SYS_CLS)	Unique
Puesto(45) (OT_POS)	es profesionalmente responsable de	está bajo la responsabilidad profesional de(220) (CT_IS_TECH_RESP_3)	Component(188) (OT_CMP)	Unique
Puesto(45) (OT_POS)	es profesionalmente responsable de	está bajo la responsabilidad profesional de(220) (CT_IS_TECH_RESP_3)	Tipo de módulo(37) (OT_MOD_TYPE)	Unique



Source Object Type	Relationship Type (active)	Relationship Type (passive)	Target Object Type	Possible Number of Connections
Puesto(45) (OT_POS)	es profesionalmente responsable de	está bajo la responsabilidad profesional de(220) (CT_IS_TECH_RESP_3)	Tipo de sistema de aplicación(6) (OT_APPL_SYSTYPE)	Unique
Puesto(45) (OT_POS)	es profesionalmente responsable de	está bajo responsabilidad profesional de(10) (CT_IS_TECH_RESP_1)	Función(22) (OT_FUNC)	Unique
Puesto(45) (OT_POS)	es profesionalmente responsable de	tiene como responsable profesional a(11) (CT_IS_TECH_RESP_2)	Función informática(107) (OT_DP_FUNC)	Unique
Puesto(45) (OT_POS)	es profesionalmente responsable de	tiene como responsable profesional a(11) (CT_IS_TECH_RESP_2)	Módulo(65) (OT_MOD)	Unique
Puesto(45) (OT_POS)	es profesionalmente responsable de	tiene como responsable profesional a(11) (CT_IS_TECH_RESP_2)	Sistema de aplicación(64) (OT_APPL_SYS)	Unique
Puesto(45) (OT_POS)	es profesionalmente responsable de	tiene como responsable profesional a(11) (CT_IS_TECH_RESP_2)	Tipo de función informática(105) (OT_DP_FUNC_TYPE)	Unique



Source Object Type	Relationship Type (active)	Relationship Type (passive)	Target Object Type	Possible Number of Connections
Puesto(45) (OT_POS)	es propietario de	tiene propietario(271) (CT_IS_OWN)	Atributo MRE(19) (OT_ERM_ATTR)	Unique
Puesto(45) (OT_POS)	es propietario de	tiene propietario(271) (CT_IS_OWN)	Atributo TOC(179) (OT_COT_ATTR)	Unique
Puesto(45) (OT_POS)	es propietario de	tiene propietario(271) (CT_IS_OWN)	Class(90) (OT_CLS)	Unique
Puesto(45) (OT_POS)	es propietario de	tiene propietario(271) (CT_IS_OWN)	Clúster/Modelo de datos(14) (OT_CLST)	Unique
Puesto(45) (OT_POS)	es propietario de	tiene propietario(271) (CT_IS_OWN)	Evento(18) (OT_EVT)	Unique
Puesto(45) (OT_POS)	es propietario de	tiene propietario(271) (CT_IS_OWN)	Grupo de tipos de atributo(111) (OT_ATTR_TYPE_GRP)	Unique
Puesto(45) (OT_POS)	es propietario de	tiene propietario(271) (CT_IS_OWN)	Tipo de entidad(17) (OT_ENT_TYPE)	Unique
Puesto(45) (OT_POS)	es propietario de	tiene propietario(271) (CT_IS_OWN)	Tipo de objeto complejo(182) (OT_OBJ_CX)	Unique
Puesto(45) (OT_POS)	es propietario de	tiene propietario(271) (CT_IS_OWN)	Tipo de relación(11) (OT_RELSHP_TYPE)	Unique
Puesto(45) (OT_POS)	es propietario de	tiene propietario(271) (CT_IS_OWN)	Término técnico(58) (OT_TECH_TRM)	Unique



Source Object Type	Relationship Type (active)	Relationship Type (passive)	Target Object Type	Possible Number of Connections
Puesto(45) (OT_POS)	es propietario ejemplar de	tiene propietario de ejemplar(272) (CT_IS_SPEC_O WN)	Atributo MRE(19) (OT_ERM_ATTR)	Unique
Puesto(45) (OT_POS)	es propietario ejemplar de	tiene propietario de ejemplar(272) (CT_IS_SPEC_O WN)	Atributo TOC(179) (OT_COT_ATTR)	Unique
Puesto(45) (OT_POS)	es responsable del desarrollo de	el desarrollo está bajo la responsabilidad de(231) (CT_IS_RESP_F OR_DEV_2)	Clase de sistema de aplicación(7) (OT_APPL_SYS_ CLS)	Unique
Puesto(45) (OT_POS)	es responsable del desarrollo de	el desarrollo está bajo la responsabilidad de(231) (CT_IS_RESP_F OR_DEV_2)	Component(188) (OT_CMP)	Unique
Puesto(45) (OT_POS)	es responsable del desarrollo de	el desarrollo está bajo la responsabilidad de(179) (CT_IS_RESP_F OR_DEV_1)	Función informática(107) (OT_DP_FUNC)	Unique
Puesto(45) (OT_POS)	es responsable del desarrollo de	el desarrollo está bajo la responsabilidad de(179) (CT_IS_RESP_F OR_DEV_1)	Módulo(65) (OT_MOD)	Unique



Source Object Type	Relationship Type (active)	Relationship Type (passive)	Target Object Type	Possible Number of Connections
Puesto(45) (OT_POS)	es responsable del desarrollo de	el desarrollo está bajo la responsabilidad de(179) (CT_IS_RESP_F OR_DEV_1)	Sistema de aplicación(64) (OT_APPL_SYS)	Unique
Puesto(45) (OT_POS)	es responsable del desarrollo de	el desarrollo está bajo la responsabilidad de(179) (CT_IS_RESP_F OR_DEV_1)	Tipo de función informática(105) (OT_DP_FUNC_T YPE)	Unique
Puesto(45) (OT_POS)	es responsable del desarrollo de	el desarrollo está bajo la responsabilidad de(231) (CT_IS_RESP_F OR_DEV_2)	Tipo de módulo(37) (OT_MOD_TYPE)	Unique
Puesto(45) (OT_POS)	es responsable del desarrollo de	el desarrollo está bajo la responsabilidad de(231) (CT_IS_RESP_F OR_DEV_2)	Tipo de sistema de aplicación(6) (OT_APPL_SYS_ TYPE)	Unique
Puesto(45) (OT_POS)	es responsable informático de	está bajo la responsabilidad informática de(148) (CT_IS_DP_RES P_1)	Función(22) (OT_FUNC)	Unique
Puesto(45) (OT_POS)	es usuario	es usado por(229) (CT_IS_USER_2)	Función informática(107) (OT_DP_FUNC)	Unique



Source Object Type	Relationship Type (active)	Relationship Type (passive)	Target Object Type	Possible Number of Connections
Puesto(45) (OT_POS)	es usuario	es usado por(229) (CT_IS_USER_2)	Módulo(65) (OT_MOD)	Unique
Puesto(45) (OT_POS)	es usuario	es usado por(229) (CT_IS_USER_2)	Sistema de aplicación(64) (OT_APPL_SYS)	Unique
Puesto(45) (OT_POS)	es usuario	es usado por(229) (CT_IS_USER_2)	Tipo de función informática(105) (OT_DP_FUNC_T YPE)	Unique
Puesto(45) (OT_POS)	proporciona	es proporcionado por(399) (CT_PROVIDES)	Clúster/Modelo de datos(14) (OT_CLST)	Unique
Puesto(45) (OT_POS)	proporciona	es proporcionado por(399) (CT_PROVIDES)	Evento(18) (OT_EVT)	Unique
Puesto(45) (OT_POS)	proporciona	es proporcionado por(399) (CT_PROVIDES)	Portador de información(27) (OT_INFO_CARR)	Unique
Puesto(45) (OT_POS)	puede ser usuario	puede ser usado por(230) (CT_CAN_BE_US ER)	Clase de sistema de aplicación(7) (OT_APPL_SYS_ CLS)	Unique
Puesto(45) (OT_POS)	puede ser usuario	puede ser usado por(230) (CT_CAN_BE_US ER)	Component(188) (OT_CMP)	Unique
Puesto(45) (OT_POS)	puede ser usuario	puede ser usado por(230) (CT_CAN_BE_US ER)	Tipo de módulo(37) (OT_MOD_TYPE)	Unique



Source Object Type	Relationship Type (active)	Relationship Type (passive)	Target Object Type	Possible Number of Connections
Puesto(45) (OT_POS)	puede ser usuario	puede ser usado por(230) (CT_CAN_BE_USER)	Tipo de sistema de aplicación(6) (OT_APPL_SYS_TYPE)	Unique
Puesto(45) (OT_POS)	requiere	es requerido por(279) (CT_REQU)	Categoría de conocimiento(230) (OT_KNWLDG_CAT)	Unique
Puesto(45) (OT_POS)	requiere	es requerido por(279) (CT_REQU)	Condición de competencia(242) (OT_AUTH_CON)	Unique
Puesto(45) (OT_POS)	tiene función consultante en	es apoyado consultivamente por(355) (CT_HAS_CONSULT_ROLE_IN_1)	Función(22) (OT_FUNC)	Unique
Puesto(45) (OT_POS)	utiliza	es utilizado por(124) (CT_USE_2)	Tipo de componente de hardware(24) (OT_HW_CMP_TYPE)	Unique
Recurso general(145) (OT_GNRL_RES)	es consumido por	consume(443) (CT_IS_USED_BY_1)	Función(22) (OT_FUNC)	Unique
Recurso general(145) (OT_GNRL_RES)	es empleado por	emplea(441) (CT_IS_USED_BY)	Función(22) (OT_FUNC)	Unique
Recurso general(145) (OT_GNRL_RES)	está definido	puede ser editado por/con(327) (CT_IS_DEF_2)	Función(22) (OT_FUNC)	Unique



Source Object Type	Relationship Type (active)	Relationship Type (passive)	Target Object Type	Possible Number of Connections
Recurso general(145) (OT_GNRL_RES)	se compara a	se compara a(322) (CT_IS_CMP_TO)	Evento(18) (OT_EVT)	Unique
Regla(50) (OT_RULE)	activa	es activado por(43) (CT_ACTIV_1)	Función(22) (OT_FUNC)	Unique
Regla(50) (OT_RULE)	enlaza	es enlazado por(54) (CT_LNK_2)	Regla(50) (OT_RULE)	Unique
Regla(50) (OT_RULE)	lleva a	es dependiente de(117) (CT_LEADS_TO_2)	Evento(18) (OT_EVT)	Unique
Requisito(387) (OT_REQUIREMENT)	se refiere a	es incluido por(728) (CT_REFS_TO_2)	Función(22) (OT_FUNC)	Unique
Risk(159) (OT_RISK)	aparece en	tiene(507) (CT_OCCUR)	Función(22) (OT_FUNC)	Unique
Rol(78) (OT_PERS_TYPE)	accede a	es accedido por(234) (CT_CAN_ACS)	Atributo MRE(19) (OT_ERM_ATTR)	Unique
Rol(78) (OT_PERS_TYPE)	accede a	es accedido por(234) (CT_CAN_ACS)	Atributo TOC(179) (OT_COT_ATTR)	Unique
Rol(78) (OT_PERS_TYPE)	accede a	es accedido por(102) (CT_ACS_2)	Class(90) (OT_CLS)	Unique
Rol(78) (OT_PERS_TYPE)	accede a	es accedido por(234) (CT_CAN_ACS)	Clúster/Modelo de datos(14) (OT_CLST)	Unique



Source Object Type	Relationship Type (active)	Relationship Type (passive)	Target Object Type	Possible Number of Connections
Rol(78) (OT_PERS_TYPE)	accede a	es accedido por(102) (CT_ACS_2)	Grupo de tipos de atributo(111) (OT_ATTR_TYPE_GRP)	Unique
Rol(78) (OT_PERS_TYPE)	accede a	es accedido por(234) (CT_CAN_ACS)	Tipo de entidad(17) (OT_ENT_TYPE)	Unique
Rol(78) (OT_PERS_TYPE)	accede a	es accedido por(234) (CT_CAN_ACS)	Tipo de objeto complejo(182) (OT_OBJ_CX)	Unique
Rol(78) (OT_PERS_TYPE)	accede a	es accedido por(234) (CT_CAN_ACS)	Tipo de relación(11) (OT_RELSHP_TYPE)	Unique
Rol(78) (OT_PERS_TYPE)	accede a	es accedido por(234) (CT_CAN_ACS)	Término técnico(58) (OT_TECH_TRM)	Unique
Rol(78) (OT_PERS_TYPE)	acepta	recibe asentimiento por(435) (CT_AGREES)	Función(22) (OT_FUNC)	Unique
Rol(78) (OT_PERS_TYPE)	contribuye a	es editado en colaboración con(324) (CT_CONTR_TO_2)	Función(22) (OT_FUNC)	Unique
Rol(78) (OT_PERS_TYPE)	debe informar sobre el resultado de	el resultado se transmite por(325) (CT_MUST_INFO_ABT_RES_OF)	Función(22) (OT_FUNC)	Unique



Source Object Type	Relationship Type (active)	Relationship Type (passive)	Target Object Type	Possible Number of Connections
Rol(78) (OT_PERS_TYPE)	debe ser informado en caso de cancelación	lleva a la notificación sobre la cancelación de(352) (CT_MUST_BE_INFO_ON_CNC_2)	Función(22) (OT_FUNC)	Unique
Rol(78) (OT_PERS_TYPE)	debe ser informado sobre	el resultado se transmite a(326) (CT_MUST_BE_INFO_AB_2)	Función(22) (OT_FUNC)	Unique
Rol(78) (OT_PERS_TYPE)	decide sobre	es decidido por(323) (CT_DECD_ON)	Función(22) (OT_FUNC)	Unique
Rol(78) (OT_PERS_TYPE)	dispone de	está disponible en(452) (CT_IS_AVAILABLE)	Categoría de conocimiento(230) (OT_KNWLDG_CATEGORY)	Unique
Rol(78) (OT_PERS_TYPE)	dispone de	está disponible en(452) (CT_IS_AVAILABLE)	Condición de competencia(242) (OT_AUTH_CONDITION)	Unique
Rol(78) (OT_PERS_TYPE)	ejecuta	es ejecutado por(218) (CT_EXEC_2)	Función(22) (OT_FUNC)	Unique
Rol(78) (OT_PERS_TYPE)	es profesionalmente responsable de	está bajo la responsabilidad profesional de(220) (CT_IS_TECH_RESP_3)	Clase de sistema de aplicación(7) (OT_APPL_SYSTEM_CLASSES)	Unique



Source Object Type	Relationship Type (active)	Relationship Type (passive)	Target Object Type	Possible Number of Connections
Rol(78) (OT_PERS_TYPE)	es profesionalmente responsable de	está bajo la responsabilidad profesional de(220) (CT_IS_TECH_RESP_3)	Component(188) (OT_CMP)	Unique
Rol(78) (OT_PERS_TYPE)	es profesionalmente responsable de	está bajo la responsabilidad profesional de(220) (CT_IS_TECH_RESP_3)	Función(22) (OT_FUNC)	Unique
Rol(78) (OT_PERS_TYPE)	es profesionalmente responsable de	está bajo la responsabilidad profesional de(220) (CT_IS_TECH_RESP_3)	Función informática(107) (OT_DP_FUNC)	Unique
Rol(78) (OT_PERS_TYPE)	es profesionalmente responsable de	está bajo la responsabilidad profesional de(220) (CT_IS_TECH_RESP_3)	Módulo(65) (OT_MOD)	Unique
Rol(78) (OT_PERS_TYPE)	es profesionalmente responsable de	está bajo la responsabilidad profesional de(220) (CT_IS_TECH_RESP_3)	Sistema de aplicación(64) (OT_APPL_SYS)	Unique
Rol(78) (OT_PERS_TYPE)	es profesionalmente responsable de	está bajo la responsabilidad profesional de(220) (CT_IS_TECH_RESP_3)	Tipo de función informática(105) (OT_DP_FUNC_TYPE)	Unique



Source Object Type	Relationship Type (active)	Relationship Type (passive)	Target Object Type	Possible Number of Connections
Rol(78) (OT_PERS_TYPE)	es profesionalmente responsable de	está bajo la responsabilidad profesional de(220) (CT_IS_TECH_RESP_3)	Tipo de módulo(37) (OT_MOD_TYPE)	Unique
Rol(78) (OT_PERS_TYPE)	es profesionalmente responsable de	está bajo la responsabilidad profesional de(220) (CT_IS_TECH_RESP_3)	Tipo de sistema de aplicación(6) (OT_APPL_SYS_TYPE)	Unique
Rol(78) (OT_PERS_TYPE)	es propietario de	tiene propietario(271) (CT_IS_OWN)	Atributo MRE(19) (OT_ERM_ATTR)	Unique
Rol(78) (OT_PERS_TYPE)	es propietario de	tiene propietario(271) (CT_IS_OWN)	Atributo TOC(179) (OT_COT_ATTR)	Unique
Rol(78) (OT_PERS_TYPE)	es propietario de	tiene propietario(271) (CT_IS_OWN)	Class(90) (OT_CLS)	Unique
Rol(78) (OT_PERS_TYPE)	es propietario de	tiene propietario(271) (CT_IS_OWN)	Clúster/Modelo de datos(14) (OT_CLST)	Unique
Rol(78) (OT_PERS_TYPE)	es propietario de	tiene propietario(271) (CT_IS_OWN)	Evento(18) (OT_EVT)	Unique
Rol(78) (OT_PERS_TYPE)	es propietario de	tiene propietario(271) (CT_IS_OWN)	Grupo de tipos de atributo(111) (OT_ATTR_TYPE_GRP)	Unique
Rol(78) (OT_PERS_TYPE)	es propietario de	tiene propietario(271) (CT_IS_OWN)	Tipo de entidad(17) (OT_ENT_TYPE)	Unique



Source Object Type	Relationship Type (active)	Relationship Type (passive)	Target Object Type	Possible Number of Connections
Rol(78) (OT_PERS_TYPE)	es propietario de	tiene propietario(271) (CT_IS_OWN)	Tipo de objeto complejo(182) (OT_OBJ_CX)	Unique
Rol(78) (OT_PERS_TYPE)	es propietario de	tiene propietario(271) (CT_IS_OWN)	Tipo de relación(11) (OT_RELSHP_TYPE)	Unique
Rol(78) (OT_PERS_TYPE)	es propietario de	tiene propietario(271) (CT_IS_OWN)	Término técnico(58) (OT_TECH_TRM)	Unique
Rol(78) (OT_PERS_TYPE)	es responsable del desarrollo de	el desarrollo está bajo la responsabilidad de(231) (CT_IS_RESP_FOR_DEV_2)	Clase de sistema de aplicación(7) (OT_APPL_SYS_CLS)	Unique
Rol(78) (OT_PERS_TYPE)	es responsable del desarrollo de	el desarrollo está bajo la responsabilidad de(231) (CT_IS_RESP_FOR_DEV_2)	Component(188) (OT_CMP)	Unique
Rol(78) (OT_PERS_TYPE)	es responsable del desarrollo de	el desarrollo está bajo la responsabilidad de(231) (CT_IS_RESP_FOR_DEV_2)	Función informática(107) (OT_DP_FUNC)	Unique
Rol(78) (OT_PERS_TYPE)	es responsable del desarrollo de	el desarrollo está bajo la responsabilidad de(231) (CT_IS_RESP_FOR_DEV_2)	Módulo(65) (OT_MOD)	Unique



Source Object Type	Relationship Type (active)	Relationship Type (passive)	Target Object Type	Possible Number of Connections
Rol(78) (OT_PERS_TYPE)	es responsable del desarrollo de	el desarrollo está bajo la responsabilidad de(231) (CT_IS_RESP_F OR_DEV_2)	Sistema de aplicación(64) (OT_APPL_SYS)	Unique
Rol(78) (OT_PERS_TYPE)	es responsable del desarrollo de	el desarrollo está bajo la responsabilidad de(231) (CT_IS_RESP_F OR_DEV_2)	Tipo de función informática(105) (OT_DP_FUNC_T YPE)	Unique
Rol(78) (OT_PERS_TYPE)	es responsable del desarrollo de	el desarrollo está bajo la responsabilidad de(231) (CT_IS_RESP_F OR_DEV_2)	Tipo de módulo(37) (OT_MOD_TYPE)	Unique
Rol(78) (OT_PERS_TYPE)	es responsable del desarrollo de	el desarrollo está bajo la responsabilidad de(231) (CT_IS_RESP_F OR_DEV_2)	Tipo de sistema de aplicación(6) (OT_APPL_SYS_ TYPE)	Unique
Rol(78) (OT_PERS_TYPE)	es responsable informático de	está bajo la responsabilidad informática de(219) (CT_IS_DP_RES P_2)	Función(22) (OT_FUNC)	Unique
Rol(78) (OT_PERS_TYPE)	está en conflicto con	está en conflicto con(481) (CT_CONFLICTS)	Rol(78) (OT_PERS_TYPE)	Unique



Source Object Type	Relationship Type (active)	Relationship Type (passive)	Target Object Type	Possible Number of Connections
Rol(78) (OT_PERS_TYPE)	proporciona	es proporcionado por(399) (CT_PROVIDES)	Clúster/Modelo de datos(14) (OT_CLST)	Unique
Rol(78) (OT_PERS_TYPE)	proporciona	es proporcionado por(399) (CT_PROVIDES)	Evento(18) (OT_EVT)	Unique
Rol(78) (OT_PERS_TYPE)	proporciona	es proporcionado por(399) (CT_PROVIDES)	Portador de información(27) (OT_INFO_CARR)	Unique
Rol(78) (OT_PERS_TYPE)	puede ser usuario	puede ser usado por(230) (CT_CAN_BE_USER)	Clase de sistema de aplicación(7) (OT_APPL_SYS_CLS)	Unique
Rol(78) (OT_PERS_TYPE)	puede ser usuario	puede ser usado por(230) (CT_CAN_BE_USER)	Component(188) (OT_CMP)	Unique
Rol(78) (OT_PERS_TYPE)	puede ser usuario	puede ser usado por(230) (CT_CAN_BE_USER)	Función informática(107) (OT_DP_FUNC)	Unique
Rol(78) (OT_PERS_TYPE)	puede ser usuario	puede ser usado por(230) (CT_CAN_BE_USER)	Módulo(65) (OT_MOD)	Unique
Rol(78) (OT_PERS_TYPE)	puede ser usuario	puede ser usado por(230) (CT_CAN_BE_USER)	Sistema de aplicación(64) (OT_APPL_SYS)	Unique
Rol(78) (OT_PERS_TYPE)	puede ser usuario	puede ser usado por(230) (CT_CAN_BE_USER)	Tipo de función informática(105) (OT_DP_FUNC_TYPE)	Unique



Source Object Type	Relationship Type (active)	Relationship Type (passive)	Target Object Type	Possible Number of Connections
Rol(78) (OT_PERS_TYPE)	puede ser usuario	puede ser usado por(230) (CT_CAN_BE_USER)	Tipo de módulo(37) (OT_MOD_TYPE)	Unique
Rol(78) (OT_PERS_TYPE)	puede ser usuario	puede ser usado por(230) (CT_CAN_BE_USER)	Tipo de sistema de aplicación(6) (OT_APPL_SYS_TYPE)	Unique
Rol(78) (OT_PERS_TYPE)	requiere	es requerido por(279) (CT_REQU)	Categoría de conocimiento(230) (OT_KNWLDG_CAT)	Unique
Rol(78) (OT_PERS_TYPE)	requiere	es requerido por(279) (CT_REQU)	Condición de competencia(242) (OT_AUTH_CON)	Unique
Rol(78) (OT_PERS_TYPE)	tiene función consultante en	es apoyado consultivamente por(358) (CT_HAS_CONSULT_ROLE_IN_2)	Función(22) (OT_FUNC)	Unique
Sistema de aplicación(64) (OT_APPL_SYS)	apoya	es apoyado por(147) (CT_SUPP_3)	Función(22) (OT_FUNC)	Unique
Sistema de aplicación(64) (OT_APPL_SYS)	crea salida para	es medio de salida para(28) (CT_CRT_OUT_T O)	Portador de información(27) (OT_INFO_CARR)	Unique
Sistema de aplicación(64) (OT_APPL_SYS)	emplea	es empleado por(60) (CT_USE_1)	Atributo MRE(19) (OT_ERM_ATTR)	Unique
Sistema de aplicación(64) (OT_APPL_SYS)	emplea	es empleado por(60) (CT_USE_1)	Atributo TOC(179) (OT_COT_ATTR)	Unique



Source Object Type	Relationship Type (active)	Relationship Type (passive)	Target Object Type	Possible Number of Connections
Sistema de aplicación(64) (OT_APPL_SYS)	emplea	es empleado por(60) (CT_USE_1)	Class(90) (OT_CLS)	Unique
Sistema de aplicación(64) (OT_APPL_SYS)	emplea	es empleado por(60) (CT_USE_1)	Clúster/Modelo de datos(14) (OT_CLST)	Unique
Sistema de aplicación(64) (OT_APPL_SYS)	emplea	es empleado por(60) (CT_USE_1)	Tipo de entidad(17) (OT_ENT_TYPE)	Unique
Sistema de aplicación(64) (OT_APPL_SYS)	emplea	es empleado por(60) (CT_USE_1)	Tipo de objeto complejo(182) (OT_OBJ_CX)	Unique
Sistema de aplicación(64) (OT_APPL_SYS)	emplea	es empleado por(60) (CT_USE_1)	Tipo de relación(11) (OT_RELSHP_TYPE)	Unique
Sistema de aplicación(64) (OT_APPL_SYS)	emplea	es empleado por(60) (CT_USE_1)	Término técnico(58) (OT_TECH_TRM)	Unique
Socket(296) (OT_SOCKET)	apoya	es apoyado por(221) (CT_CAN_SUPP_1)	Función(22) (OT_FUNC)	Unique
Tipo de componente de hardware(24) (OT_HW_CMP_TYPE)	guarda	se guarda en(126) (CT_STOR)	Atributo MRE(19) (OT_ERM_ATTR)	Unique
Tipo de componente de hardware(24) (OT_HW_CMP_TYPE)	guarda	se guarda en(126) (CT_STOR)	Atributo TOC(179) (OT_COT_ATTR)	Unique



Source Object Type	Relationship Type (active)	Relationship Type (passive)	Target Object Type	Possible Number of Connections
Tipo de componente de hardware(24) (OT_HW_CMP_TYPE)	guarda	se guarda en(126) (CT_STOR)	Class(90) (OT_CLS)	Unique
Tipo de componente de hardware(24) (OT_HW_CMP_TYPE)	guarda	se guarda en(126) (CT_STOR)	Clúster/Modelo de datos(14) (OT_CLST)	Unique
Tipo de componente de hardware(24) (OT_HW_CMP_TYPE)	guarda	se guarda en(126) (CT_STOR)	Grupo de tipos de atributo(111) (OT_ATTR_TYPE_GRP)	Unique
Tipo de componente de hardware(24) (OT_HW_CMP_TYPE)	guarda	se guarda en(126) (CT_STOR)	Tipo de entidad(17) (OT_ENT_TYPE)	Unique
Tipo de componente de hardware(24) (OT_HW_CMP_TYPE)	guarda	se guarda en(126) (CT_STOR)	Tipo de objeto complejo(182) (OT_OBJ_CX)	Unique
Tipo de componente de hardware(24) (OT_HW_CMP_TYPE)	guarda	se guarda en(126) (CT_STOR)	Tipo de relación(11) (OT_RELSHP_TYPE)	Unique
Tipo de componente de hardware(24) (OT_HW_CMP_TYPE)	guarda	se guarda en(126) (CT_STOR)	Término técnico(58) (OT_TECH_TRM)	Unique



Source Object Type	Relationship Type (active)	Relationship Type (passive)	Target Object Type	Possible Number of Connections
Tipo de elemento(247) (OT_ELEM_TYPE)	es aprobado por	aprueba(222) (CT_IS_GRANT_BY)	Función(22) (OT_FUNC)	Unique
Tipo de elemento(247) (OT_ELEM_TYPE)	es entrada para	tiene como entrada(49) (CT_IS_INP_FOR)	Función(22) (OT_FUNC)	Unique
Tipo de elemento(247) (OT_ELEM_TYPE)	es examinado por	comprueba(223) (CT_IS_CHKD_BY)	Función(22) (OT_FUNC)	Unique
Tipo de elemento(247) (OT_ELEM_TYPE)	proporciona el valor para	utiliza valor de(319) (CT_PROV_VAL_FOR)	Evento(18) (OT_EVT)	Unique
Tipo de elemento(247) (OT_ELEM_TYPE)	se compara a	se compara a(322) (CT_IS_CMP_TO)	Evento(18) (OT_EVT)	Unique
Tipo de elemento(247) (OT_ELEM_TYPE)	tiene estado	es estado de(75) (CT_HAS_STATE)	Evento(18) (OT_EVT)	Unique
Tipo de entidad(17) (OT_ENT_TYPE)	es administrado por	administra(317) (CT_IS_MAN_BY)	Component(188) (OT_CMP)	Unique
Tipo de entidad(17) (OT_ENT_TYPE)	es administrado por	administra(317) (CT_IS_MAN_BY)	Tipo de sistema de aplicación(6) (OT_APPL_SYS_TYPE)	Unique
Tipo de entidad(17) (OT_ENT_TYPE)	es aprobado por	aprueba(222) (CT_IS_GRANT_BY)	Función(22) (OT_FUNC)	Unique



Source Object Type	Relationship Type (active)	Relationship Type (passive)	Target Object Type	Possible Number of Connections
Tipo de entidad(17) (OT_ENT_TYPE)	es entrada para	tiene como entrada(49) (CT_IS_INP_FOR)	Función(22) (OT_FUNC)	Unique
Tipo de entidad(17) (OT_ENT_TYPE)	es examinado por	comprueba(223) (CT_IS_CHKD_BY)	Función(22) (OT_FUNC)	Unique
Tipo de entidad(17) (OT_ENT_TYPE)	se encuentra sobre	tiene informaciones sobre(86) (CT_LIES_ON)	Portador de información(27) (OT_INFO_CARR)	Unique
Tipo de entidad(17) (OT_ENT_TYPE)	tiene estado	es estado de(75) (CT_HAS_STATE)	Evento(18) (OT_EVT)	Unique
Tipo de función informática(105) (OT_DP_FUNC_TYPE)	apoya	es apoyado por(147) (CT_SUPP_3)	Evento(18) (OT_EVT)	Unique
Tipo de función informática(105) (OT_DP_FUNC_TYPE)	apoya	es apoyado por(147) (CT_SUPP_3)	Función(22) (OT_FUNC)	Unique
Tipo de función informática(105) (OT_DP_FUNC_TYPE)	apoya en caso de incumplimiento de plazos	apoya en caso de incumplimiento de plazos (pasivo)(475) (CT_SUPP_TIME_LIMIT_EXCEED)	Evento(18) (OT_EVT)	Unique



Source Object Type	Relationship Type (active)	Relationship Type (passive)	Target Object Type	Possible Number of Connections
Tipo de función informática(105) (OT_DP_FUNC_T YPE)	apoya en caso de incumplimiento de plazos	apoya en caso de incumplimiento de plazos (pasivo)(475) (CT_SUPP_TIME_LIMIT_EXCEED)	Función(22) (OT_FUNC)	Unique
Tipo de función informática(105) (OT_DP_FUNC_T YPE)	crea	es generado por(44) (CT_CRT_1)	Evento(18) (OT_EVT)	Unique
Tipo de función informática(105) (OT_DP_FUNC_T YPE)	emplea	es empleado por(60) (CT_USE_1)	Atributo MRE(19) (OT_ERM_ATTR)	Unique
Tipo de función informática(105) (OT_DP_FUNC_T YPE)	emplea	es empleado por(60) (CT_USE_1)	Atributo TOC(179) (OT_COT_ATTR)	Unique
Tipo de función informática(105) (OT_DP_FUNC_T YPE)	emplea	es empleado por(60) (CT_USE_1)	Class(90) (OT_CLS)	Unique
Tipo de función informática(105) (OT_DP_FUNC_T YPE)	emplea	es empleado por(60) (CT_USE_1)	Clúster/Modelo de datos(14) (OT_CLST)	Unique
Tipo de función informática(105) (OT_DP_FUNC_T YPE)	emplea	es empleado por(60) (CT_USE_1)	Tipo de entidad(17) (OT_ENT_TYPE)	Unique
Tipo de función informática(105) (OT_DP_FUNC_T YPE)	emplea	es empleado por(60) (CT_USE_1)	Tipo de objeto complejo(182) (OT_OBJ_CX)	Unique



Source Object Type	Relationship Type (active)	Relationship Type (passive)	Target Object Type	Possible Number of Connections
Tipo de función informática(105) (OT_DP_FUNC_T YPE)	emplea	es empleado por(60) (CT_USE_1)	Tipo de relación(11) (OT_RELSHP_TY PE)	Unique
Tipo de función informática(105) (OT_DP_FUNC_T YPE)	emplea	es empleado por(60) (CT_USE_1)	Término técnico(58) (OT_TECH_TRM)	Unique
Tipo de función informática(105) (OT_DP_FUNC_T YPE)	puede utilizar	puede ser empleado por(125) (CT_CAN_USE_1)	Atributo MRE(19) (OT_ERM_ATTR)	Unique
Tipo de función informática(105) (OT_DP_FUNC_T YPE)	puede utilizar	puede ser empleado por(125) (CT_CAN_USE_1)	Atributo TOC(179) (OT_COT_ATTR)	Unique
Tipo de función informática(105) (OT_DP_FUNC_T YPE)	puede utilizar	puede ser empleado por(125) (CT_CAN_USE_1)	Class(90) (OT_CLS)	Unique
Tipo de función informática(105) (OT_DP_FUNC_T YPE)	puede utilizar	puede ser empleado por(125) (CT_CAN_USE_1)	Clúster/Modelo de datos(14) (OT_CLST)	Unique
Tipo de función informática(105) (OT_DP_FUNC_T YPE)	puede utilizar	puede ser empleado por(125) (CT_CAN_USE_1)	Tipo de entidad(17) (OT_ENT_TYPE)	Unique



Source Object Type	Relationship Type (active)	Relationship Type (passive)	Target Object Type	Possible Number of Connections
Tipo de función informática(105) (OT_DP_FUNC_TYPE)	puede utilizar	puede ser empleado por(125) (CT_CAN_USE_1)	Tipo de objeto complejo(182) (OT_OBJ_CX)	Unique
Tipo de función informática(105) (OT_DP_FUNC_TYPE)	puede utilizar	puede ser empleado por(125) (CT_CAN_USE_1)	Tipo de relación(11) (OT_RELSHP_TYPE)	Unique
Tipo de función informática(105) (OT_DP_FUNC_TYPE)	puede utilizar	puede ser empleado por(125) (CT_CAN_USE_1)	Término técnico(58) (OT_TECH_TRM)	Unique
Tipo de función informática(105) (OT_DP_FUNC_TYPE)	se refiere a	se refiere a (pasivo)(476) (CT_RELATES_TO)	Evento(18) (OT_EVT)	Unique
Tipo de módulo(37) (OT_MOD_TYPE)	apoya	es apoyado por(221) (CT_CAN_SUPP_1)	Función(22) (OT_FUNC)	Unique
Tipo de módulo(37) (OT_MOD_TYPE)	crea	es generado por(44) (CT_CRT_1)	Evento(18) (OT_EVT)	Unique
Tipo de módulo(37) (OT_MOD_TYPE)	emplea	es empleado por(60) (CT_USE_1)	Class(90) (OT_CLS)	Unique
Tipo de módulo(37) (OT_MOD_TYPE)	puede utilizar	puede ser empleado por(125) (CT_CAN_USE_1)	Atributo MRE(19) (OT_ERM_ATTR)	Unique



Source Object Type	Relationship Type (active)	Relationship Type (passive)	Target Object Type	Possible Number of Connections
Tipo de módulo(37) (OT_MOD_TYPE)	puede utilizar	puede ser empleado por(125) (CT_CAN_USE_1)	Atributo TOC(179) (OT_COT_ATTR)	Unique
Tipo de módulo(37) (OT_MOD_TYPE)	puede utilizar	puede ser empleado por(125) (CT_CAN_USE_1)	Class(90) (OT_CLS)	Unique
Tipo de módulo(37) (OT_MOD_TYPE)	puede utilizar	puede ser empleado por(125) (CT_CAN_USE_1)	Clúster/Modelo de datos(14) (OT_CLST)	Unique
Tipo de módulo(37) (OT_MOD_TYPE)	puede utilizar	puede ser empleado por(125) (CT_CAN_USE_1)	Tipo de entidad(17) (OT_ENT_TYPE)	Unique
Tipo de módulo(37) (OT_MOD_TYPE)	puede utilizar	puede ser empleado por(125) (CT_CAN_USE_1)	Tipo de objeto complejo(182) (OT_OBJ_CX)	Unique
Tipo de módulo(37) (OT_MOD_TYPE)	puede utilizar	puede ser empleado por(125) (CT_CAN_USE_1)	Tipo de relación(11) (OT_RELSHP_TYPE)	Unique
Tipo de módulo(37) (OT_MOD_TYPE)	puede utilizar	puede ser empleado por(125) (CT_CAN_USE_1)	Término técnico(58) (OT_TECH_TRM)	Unique



Source Object Type	Relationship Type (active)	Relationship Type (passive)	Target Object Type	Possible Number of Connections
Tipo de objeto complejo(182) (OT_OBJ_CX)	es administrado por	administra(317) (CT_IS_MAN_BY)	Component(188) (OT_CMP)	Unique
Tipo de objeto complejo(182) (OT_OBJ_CX)	es administrado por	administra(317) (CT_IS_MAN_BY)	Tipo de sistema de aplicación(6) (OT_APPL_SYS_TYPE)	Unique
Tipo de objeto complejo(182) (OT_OBJ_CX)	es aprobado por	aprueba(222) (CT_IS_GRANT_BY)	Función(22) (OT_FUNC)	Unique
Tipo de objeto complejo(182) (OT_OBJ_CX)	es entrada para	tiene como entrada(49) (CT_IS_INP_FOR)	Función(22) (OT_FUNC)	Unique
Tipo de objeto complejo(182) (OT_OBJ_CX)	es examinado por	comprueba(223) (CT_IS_CHKD_BY)	Función(22) (OT_FUNC)	Unique
Tipo de objeto complejo(182) (OT_OBJ_CX)	se encuentra sobre	tiene informaciones sobre(86) (CT_LIES_ON)	Portador de información(27) (OT_INFO_CARR)	Unique
Tipo de objeto complejo(182) (OT_OBJ_CX)	tiene estado	es estado de(75) (CT_HAS_STATE)	Evento(18) (OT_EVT)	Unique
Tipo de relación(11) (OT_RELSHP_TYPE)	es administrado por	administra(317) (CT_IS_MAN_BY)	Component(188) (OT_CMP)	Unique
Tipo de relación(11) (OT_RELSHP_TYPE)	es administrado por	administra(317) (CT_IS_MAN_BY)	Tipo de sistema de aplicación(6) (OT_APPL_SYS_TYPE)	Unique



Source Object Type	Relationship Type (active)	Relationship Type (passive)	Target Object Type	Possible Number of Connections
Tipo de relación(11) (OT_RELSHP_TYPE)	es aprobado por	aprueba(222) (CT_IS_GRANT_BY)	Función(22) (OT_FUNC)	Unique
Tipo de relación(11) (OT_RELSHP_TYPE)	es entrada para	tiene como entrada(49) (CT_IS_INP_FOR)	Función(22) (OT_FUNC)	Unique
Tipo de relación(11) (OT_RELSHP_TYPE)	es examinado por	comprueba(223) (CT_IS_CHKD_BY)	Función(22) (OT_FUNC)	Unique
Tipo de relación(11) (OT_RELSHP_TYPE)	se encuentra sobre	tiene informaciones sobre(86) (CT_LIES_ON)	Portador de información(27) (OT_INFO_CARR)	Unique
Tipo de relación(11) (OT_RELSHP_TYPE)	tiene estado	es estado de(75) (CT_HAS_STATE)	Evento(18) (OT_EVT)	Unique
Tipo de servicio(294) (OT_FUNC_CLUSTER)	apoya	es apoyado por(221) (CT_CAN_SUPP_1)	Función(22) (OT_FUNC)	Unique
Tipo de sistema de aplicación(6) (OT_APPL_SYS_TYPE)	apoya	es apoyado por(221) (CT_CAN_SUPP_1)	Función(22) (OT_FUNC)	Unique
Tipo de sistema de aplicación(6) (OT_APPL_SYS_TYPE)	crea	es generado por(44) (CT_CRT_1)	Evento(18) (OT_EVT)	Unique
Tipo de sistema de aplicación(6) (OT_APPL_SYS_TYPE)	crea salida para	es medio de salida para(28) (CT_CRT_OUT_TO)	Portador de información(27) (OT_INFO_CARR)	Unique



Source Object Type	Relationship Type (active)	Relationship Type (passive)	Target Object Type	Possible Number of Connections
Tipo de sistema de aplicación(6) (OT_APPL_SYS_TYPE)	emplea	es empleado por(60) (CT_USE_1)	Class(90) (OT_CLS)	Unique
Tipo de sistema de aplicación(6) (OT_APPL_SYS_TYPE)	puede utilizar	puede ser empleado por(125) (CT_CAN_USE_1)	Atributo MRE(19) (OT_ERM_ATTR)	Unique
Tipo de sistema de aplicación(6) (OT_APPL_SYS_TYPE)	puede utilizar	puede ser empleado por(125) (CT_CAN_USE_1)	Atributo TOC(179) (OT_COT_ATTR)	Unique
Tipo de sistema de aplicación(6) (OT_APPL_SYS_TYPE)	puede utilizar	puede ser empleado por(125) (CT_CAN_USE_1)	Class(90) (OT_CLS)	Unique
Tipo de sistema de aplicación(6) (OT_APPL_SYS_TYPE)	puede utilizar	puede ser empleado por(125) (CT_CAN_USE_1)	Clúster/Modelo de datos(14) (OT_CLST)	Unique
Tipo de sistema de aplicación(6) (OT_APPL_SYS_TYPE)	puede utilizar	puede ser empleado por(125) (CT_CAN_USE_1)	Tipo de entidad(17) (OT_ENT_TYPE)	Unique
Tipo de sistema de aplicación(6) (OT_APPL_SYS_TYPE)	puede utilizar	puede ser empleado por(125) (CT_CAN_USE_1)	Tipo de objeto complejo(182) (OT_OBJ_CX)	Unique



Source Object Type	Relationship Type (active)	Relationship Type (passive)	Target Object Type	Possible Number of Connections
Tipo de sistema de aplicación(6) (OT_APPL_SYS_TYPE)	puede utilizar	puede ser empleado por(125) (CT_CAN_USE_1)	Tipo de relación(11) (OT_RELSHP_TY PE)	Unique
Tipo de sistema de aplicación(6) (OT_APPL_SYS_TYPE)	puede utilizar	puede ser empleado por(125) (CT_CAN_USE_1)	Término técnico(58) (OT_TECH_TRM)	Unique
Tipo de unidad organizativa(44) (OT_ORG_UNIT_TYPE)	accede a	es accedido por(234) (CT_CAN_ACS)	Atributo MRE(19) (OT_ERM_ATTR)	Unique
Tipo de unidad organizativa(44) (OT_ORG_UNIT_TYPE)	accede a	es accedido por(234) (CT_CAN_ACS)	Atributo TOC(179) (OT_COT_ATTR)	Unique
Tipo de unidad organizativa(44) (OT_ORG_UNIT_TYPE)	accede a	es accedido por(102) (CT_ACS_2)	Class(90) (OT_CLS)	Unique
Tipo de unidad organizativa(44) (OT_ORG_UNIT_TYPE)	accede a	es accedido por(234) (CT_CAN_ACS)	Clúster/Modelo de datos(14) (OT_CLST)	Unique
Tipo de unidad organizativa(44) (OT_ORG_UNIT_TYPE)	accede a	es accedido por(102) (CT_ACS_2)	Grupo de tipos de atributo(111) (OT_ATTR_TYPE_GRP)	Unique
Tipo de unidad organizativa(44) (OT_ORG_UNIT_TYPE)	accede a	es accedido por(234) (CT_CAN_ACS)	Tipo de entidad(17) (OT_ENT_TYPE)	Unique



Source Object Type	Relationship Type (active)	Relationship Type (passive)	Target Object Type	Possible Number of Connections
Tipo de unidad organizativa(44) (OT_ORG_UNIT_TYPE)	accede a	es accedido por(234) (CT_CAN_ACS)	Tipo de objeto complejo(182) (OT_OBJ_CX)	Unique
Tipo de unidad organizativa(44) (OT_ORG_UNIT_TYPE)	accede a	es accedido por(234) (CT_CAN_ACS)	Tipo de relación(11) (OT_RELSHP_TYPE)	Unique
Tipo de unidad organizativa(44) (OT_ORG_UNIT_TYPE)	accede a	es accedido por(234) (CT_CAN_ACS)	Término técnico(58) (OT_TECH_TRM)	Unique
Tipo de unidad organizativa(44) (OT_ORG_UNIT_TYPE)	acepta	recibe asentimiento por(435) (CT_AGREES)	Función(22) (OT_FUNC)	Unique
Tipo de unidad organizativa(44) (OT_ORG_UNIT_TYPE)	contribuye a	es editado en colaboración con(233) (CT_CONTR_TO_1)	Función(22) (OT_FUNC)	Unique
Tipo de unidad organizativa(44) (OT_ORG_UNIT_TYPE)	debe informar sobre el resultado de	el resultado se transmite por(255) (CT_MUST_INFO_ABT_RES)	Función(22) (OT_FUNC)	Unique
Tipo de unidad organizativa(44) (OT_ORG_UNIT_TYPE)	debe ser informado en caso de cancelación	lleva a la notificación sobre la cancelación de(316) (CT_MUST_BE_INFO_ON_CNC_1)	Función(22) (OT_FUNC)	Unique



Source Object Type	Relationship Type (active)	Relationship Type (passive)	Target Object Type	Possible Number of Connections
Tipo de unidad organizativa(44) (OT_ORG_UNIT_TYPE)	debe ser informado sobre	el resultado se transmite a(266) (CT_MUST_BE_INFNO_ABT_1)	Función(22) (OT_FUNC)	Unique
Tipo de unidad organizativa(44) (OT_ORG_UNIT_TYPE)	decide sobre	es decidido por(232) (CT_DECID_ON)	Función(22) (OT_FUNC)	Unique
Tipo de unidad organizativa(44) (OT_ORG_UNIT_TYPE)	dispone de	está disponible en(452) (CT_IS_AVAILABLE)	Categoría de conocimiento(230) (OT_KNWLDG_CATEGORY)	Unique
Tipo de unidad organizativa(44) (OT_ORG_UNIT_TYPE)	dispone de	está disponible en(452) (CT_IS_AVAILABLE)	Condición de competencia(242) (OT_AUTH_CONDITION)	Unique
Tipo de unidad organizativa(44) (OT_ORG_UNIT_TYPE)	ejecuta	es ejecutado por(218) (CT_EXEC_2)	Función(22) (OT_FUNC)	Unique
Tipo de unidad organizativa(44) (OT_ORG_UNIT_TYPE)	es profesionalmente responsable de	está bajo la responsabilidad profesional de(220) (CT_IS_TECH_RESP_3)	Clase de sistema de aplicación(7) (OT_APPL_SYSTEM_CLASSES)	Unique
Tipo de unidad organizativa(44) (OT_ORG_UNIT_TYPE)	es profesionalmente responsable de	está bajo la responsabilidad profesional de(220) (CT_IS_TECH_RESP_3)	Component(188) (OT_CMP)	Unique



Source Object Type	Relationship Type (active)	Relationship Type (passive)	Target Object Type	Possible Number of Connections
Tipo de unidad organizativa(44) (OT_ORG_UNIT_TYPE)	es profesionalment e responsable de	está bajo la responsabilidad profesional de(220) (CT_IS_TECH_RESP_3)	Función(22) (OT_FUNC)	Unique
Tipo de unidad organizativa(44) (OT_ORG_UNIT_TYPE)	es profesionalment e responsable de	está bajo la responsabilidad profesional de(220) (CT_IS_TECH_RESP_3)	Función informática(107) (OT_DP_FUNC)	Unique
Tipo de unidad organizativa(44) (OT_ORG_UNIT_TYPE)	es profesionalment e responsable de	está bajo la responsabilidad profesional de(220) (CT_IS_TECH_RESP_3)	Módulo(65) (OT_MOD)	Unique
Tipo de unidad organizativa(44) (OT_ORG_UNIT_TYPE)	es profesionalment e responsable de	está bajo la responsabilidad profesional de(220) (CT_IS_TECH_RESP_3)	Sistema de aplicación(64) (OT_APPL_SYS)	Unique
Tipo de unidad organizativa(44) (OT_ORG_UNIT_TYPE)	es profesionalment e responsable de	está bajo la responsabilidad profesional de(220) (CT_IS_TECH_RESP_3)	Tipo de función informática(105) (OT_DP_FUNC_TYPE)	Unique
Tipo de unidad organizativa(44) (OT_ORG_UNIT_TYPE)	es profesionalment e responsable de	está bajo la responsabilidad profesional de(220) (CT_IS_TECH_RESP_3)	Tipo de módulo(37) (OT_MOD_TYPE)	Unique



Source Object Type	Relationship Type (active)	Relationship Type (passive)	Target Object Type	Possible Number of Connections
Tipo de unidad organizativa(44) (OT_ORG_UNIT_TYPE)	es profesionalment e responsable de	está bajo la responsabilidad profesional de(220) (CT_IS_TECH_RESP_3)	Tipo de sistema de aplicación(6) (OT_APPL_SYS_TYPE)	Unique
Tipo de unidad organizativa(44) (OT_ORG_UNIT_TYPE)	es propietario de	tiene propietario(271) (CT_IS_OWN)	Atributo MRE(19) (OT_ERM_ATTR)	Unique
Tipo de unidad organizativa(44) (OT_ORG_UNIT_TYPE)	es propietario de	tiene propietario(271) (CT_IS_OWN)	Atributo TOC(179) (OT_COT_ATTR)	Unique
Tipo de unidad organizativa(44) (OT_ORG_UNIT_TYPE)	es propietario de	tiene propietario(271) (CT_IS_OWN)	Class(90) (OT_CLS)	Unique
Tipo de unidad organizativa(44) (OT_ORG_UNIT_TYPE)	es propietario de	tiene propietario(271) (CT_IS_OWN)	Clúster/Modelo de datos(14) (OT_CLST)	Unique
Tipo de unidad organizativa(44) (OT_ORG_UNIT_TYPE)	es propietario de	tiene propietario(271) (CT_IS_OWN)	Evento(18) (OT_EVT)	Unique
Tipo de unidad organizativa(44) (OT_ORG_UNIT_TYPE)	es propietario de	tiene propietario(271) (CT_IS_OWN)	Grupo de tipos de atributo(111) (OT_ATTR_TYPE_GRP)	Unique
Tipo de unidad organizativa(44) (OT_ORG_UNIT_TYPE)	es propietario de	tiene propietario(271) (CT_IS_OWN)	Tipo de entidad(17) (OT_ENT_TYPE)	Unique



Source Object Type	Relationship Type (active)	Relationship Type (passive)	Target Object Type	Possible Number of Connections
Tipo de unidad organizativa(44) (OT_ORG_UNIT_TYPE)	es propietario de	tiene propietario(271) (CT_IS_OWN)	Tipo de objeto complejo(182) (OT_OBJ_CX)	Unique
Tipo de unidad organizativa(44) (OT_ORG_UNIT_TYPE)	es propietario de	tiene propietario(271) (CT_IS_OWN)	Tipo de relación(11) (OT_RELSHP_TYPE)	Unique
Tipo de unidad organizativa(44) (OT_ORG_UNIT_TYPE)	es propietario de	tiene propietario(271) (CT_IS_OWN)	Término técnico(58) (OT_TECH_TRM)	Unique
Tipo de unidad organizativa(44) (OT_ORG_UNIT_TYPE)	es responsable del desarrollo de	el desarrollo está bajo la responsabilidad de(231) (CT_IS_RESP_FOR_DEV_2)	Clase de sistema de aplicación(7) (OT_APPL_SYS_CLS)	Unique
Tipo de unidad organizativa(44) (OT_ORG_UNIT_TYPE)	es responsable del desarrollo de	el desarrollo está bajo la responsabilidad de(231) (CT_IS_RESP_FOR_DEV_2)	Component(188) (OT_CMP)	Unique
Tipo de unidad organizativa(44) (OT_ORG_UNIT_TYPE)	es responsable del desarrollo de	el desarrollo está bajo la responsabilidad de(231) (CT_IS_RESP_FOR_DEV_2)	Función informática(107) (OT_DP_FUNC)	Unique
Tipo de unidad organizativa(44) (OT_ORG_UNIT_TYPE)	es responsable del desarrollo de	el desarrollo está bajo la responsabilidad de(231) (CT_IS_RESP_FOR_DEV_2)	Módulo(65) (OT_MOD)	Unique



Source Object Type	Relationship Type (active)	Relationship Type (passive)	Target Object Type	Possible Number of Connections
Tipo de unidad organizativa(44) (OT_ORG_UNIT_TYPE)	es responsable del desarrollo de	el desarrollo está bajo la responsabilidad de(231) (CT_IS_RESP_F OR_DEV_2)	Sistema de aplicación(64) (OT_APPL_SYS)	Unique
Tipo de unidad organizativa(44) (OT_ORG_UNIT_TYPE)	es responsable del desarrollo de	el desarrollo está bajo la responsabilidad de(231) (CT_IS_RESP_F OR_DEV_2)	Tipo de función informática(105) (OT_DP_FUNC_T YPE)	Unique
Tipo de unidad organizativa(44) (OT_ORG_UNIT_TYPE)	es responsable del desarrollo de	el desarrollo está bajo la responsabilidad de(231) (CT_IS_RESP_F OR_DEV_2)	Tipo de módulo(37) (OT_MOD_TYPE)	Unique
Tipo de unidad organizativa(44) (OT_ORG_UNIT_TYPE)	es responsable del desarrollo de	el desarrollo está bajo la responsabilidad de(231) (CT_IS_RESP_F OR_DEV_2)	Tipo de sistema de aplicación(6) (OT_APPL_SYS_ TYPE)	Unique
Tipo de unidad organizativa(44) (OT_ORG_UNIT_TYPE)	es responsable informático de	está bajo la responsabilidad informática de(219) (CT_IS_DP_RES P_2)	Función(22) (OT_FUNC)	Unique
Tipo de unidad organizativa(44) (OT_ORG_UNIT_TYPE)	proporciona	es proporcionado por(399) (CT_PROVIDES)	Evento(18) (OT_EVT)	Unique



Source Object Type	Relationship Type (active)	Relationship Type (passive)	Target Object Type	Possible Number of Connections
Tipo de unidad organizativa(44) (OT_ORG_UNIT_TYPE)	puede ser usuario	puede ser usado por(230) (CT_CAN_BE_USER)	Clase de sistema de aplicación(7) (OT_APPL_SYS_CLS)	Unique
Tipo de unidad organizativa(44) (OT_ORG_UNIT_TYPE)	puede ser usuario	puede ser usado por(230) (CT_CAN_BE_USER)	Component(188) (OT_CMP)	Unique
Tipo de unidad organizativa(44) (OT_ORG_UNIT_TYPE)	puede ser usuario	puede ser usado por(230) (CT_CAN_BE_USER)	Función informática(107) (OT_DP_FUNC)	Unique
Tipo de unidad organizativa(44) (OT_ORG_UNIT_TYPE)	puede ser usuario	puede ser usado por(230) (CT_CAN_BE_USER)	Módulo(65) (OT_MOD)	Unique
Tipo de unidad organizativa(44) (OT_ORG_UNIT_TYPE)	puede ser usuario	puede ser usado por(230) (CT_CAN_BE_USER)	Sistema de aplicación(64) (OT_APPL_SYS)	Unique
Tipo de unidad organizativa(44) (OT_ORG_UNIT_TYPE)	puede ser usuario	puede ser usado por(230) (CT_CAN_BE_USER)	Tipo de función informática(105) (OT_DP_FUNC_TYPE)	Unique
Tipo de unidad organizativa(44) (OT_ORG_UNIT_TYPE)	puede ser usuario	puede ser usado por(230) (CT_CAN_BE_USER)	Tipo de módulo(37) (OT_MOD_TYPE)	Unique
Tipo de unidad organizativa(44) (OT_ORG_UNIT_TYPE)	puede ser usuario	puede ser usado por(230) (CT_CAN_BE_USER)	Tipo de sistema de aplicación(6) (OT_APPL_SYS_TYPE)	Unique



Source Object Type	Relationship Type (active)	Relationship Type (passive)	Target Object Type	Possible Number of Connections
Tipo de unidad organizativa(44) (OT_ORG_UNIT_TYPE)	requiere	es requerido por(279) (CT_REQU)	Categoría de conocimiento(230) (OT_KNWLDG_CAT)	Unique
Tipo de unidad organizativa(44) (OT_ORG_UNIT_TYPE)	requiere	es requerido por(279) (CT_REQU)	Condición de competencia(242) (OT_AUTH_CON)	Unique
Tipo de unidad organizativa(44) (OT_ORG_UNIT_TYPE)	tiene función consultante en	es apoyado consultivamente por(358) (CT_HAS_CONSULT_ROLE_IN_2)	Función(22) (OT_FUNC)	Unique
Tipo de unidad organizativa de sistema(13) (OT_SYS_ORG_UNIT_TYPE)	puede ser asignado a	puede ser asignado a(166) (CT_CAN_BE_ASSIG)	Función(22) (OT_FUNC)	Unique
Término técnico(58) (OT_TECH_TRM)	es aprobado por	aprueba(222) (CT_IS_GRANT_BY)	Función(22) (OT_FUNC)	Unique
Término técnico(58) (OT_TECH_TRM)	es entrada para	tiene como entrada(49) (CT_IS_INP_FOR)	Función(22) (OT_FUNC)	Unique
Término técnico(58) (OT_TECH_TRM)	es examinado por	comprueba(223) (CT_IS_CHKD_BY)	Función(22) (OT_FUNC)	Unique
Término técnico(58) (OT_TECH_TRM)	se encuentra sobre	tiene informaciones sobre(86) (CT_LIES_ON)	Portador de información(27) (OT_INFO_CARR)	Unique



Source Object Type	Relationship Type (active)	Relationship Type (passive)	Target Object Type	Possible Number of Connections
Término técnico(58) (OT_TECH_TRM)	tiene estado	es estado de(75) (CT_HAS_STATE)	Evento(18) (OT_EVT)	Unique
Unidad organizativa(43) (OT_ORG_UNIT)	accede a	es accedido por(102) (CT_ACS_2)	Atributo MRE(19) (OT_ERM_ATTR)	Unique
Unidad organizativa(43) (OT_ORG_UNIT)	accede a	es accedido por(102) (CT_ACS_2)	Atributo TOC(179) (OT_COT_ATTR)	Unique
Unidad organizativa(43) (OT_ORG_UNIT)	accede a	es accedido por(102) (CT_ACS_2)	Class(90) (OT_CLS)	Unique
Unidad organizativa(43) (OT_ORG_UNIT)	accede a	es accedido por(102) (CT_ACS_2)	Clúster/Modelo de datos(14) (OT_CLST)	Unique
Unidad organizativa(43) (OT_ORG_UNIT)	accede a	es accedido por(102) (CT_ACS_2)	Grupo de tipos de atributo(111) (OT_ATTR_TYPE_GRP)	Unique
Unidad organizativa(43) (OT_ORG_UNIT)	accede a	es accedido por(102) (CT_ACS_2)	Tipo de entidad(17) (OT_ENT_TYPE)	Unique
Unidad organizativa(43) (OT_ORG_UNIT)	accede a	es accedido por(102) (CT_ACS_2)	Tipo de objeto complejo(182) (OT_OBJ_CX)	Unique
Unidad organizativa(43) (OT_ORG_UNIT)	accede a	es accedido por(102) (CT_ACS_2)	Tipo de relación(11) (OT_RELSHP_TYPE)	Unique
Unidad organizativa(43) (OT_ORG_UNIT)	accede a	es accedido por(102) (CT_ACS_2)	Término técnico(58) (OT_TECH_TRM)	Unique



Source Object Type	Relationship Type (active)	Relationship Type (passive)	Target Object Type	Possible Number of Connections
Unidad organizativa(43) (OT_ORG_UNIT)	acepta	recibe asentimiento por(435) (CT_AGREES)	Función(22) (OT_FUNC)	Unique
Unidad organizativa(43) (OT_ORG_UNIT)	contribuye a	es editado en colaboración con(233) (CT_CONTR_TO_1)	Función(22) (OT_FUNC)	Unique
Unidad organizativa(43) (OT_ORG_UNIT)	debe informar sobre el resultado de	el resultado se transmite por(255) (CT_MUST_INFO_AB_T_RES)	Función(22) (OT_FUNC)	Unique
Unidad organizativa(43) (OT_ORG_UNIT)	debe ser informado en caso de cancelación	lleva a la notificación sobre la cancelación de(316) (CT_MUST_BE_I NFO_ON_CNC_1)	Función(22) (OT_FUNC)	Unique
Unidad organizativa(43) (OT_ORG_UNIT)	debe ser informado sobre	el resultado se transmite a(266) (CT_MUST_BE_I NFO_AB_T_1)	Función(22) (OT_FUNC)	Unique
Unidad organizativa(43) (OT_ORG_UNIT)	decide sobre	es decidido por(232) (CT_DECID_ON)	Función(22) (OT_FUNC)	Unique
Unidad organizativa(43) (OT_ORG_UNIT)	dispone de	está disponible en(452) (CT_IS_AVAILAB LE)	Categoría de conocimiento(230) (OT_KNWLDG_C AT)	Unique



Source Object Type	Relationship Type (active)	Relationship Type (passive)	Target Object Type	Possible Number of Connections
Unidad organizativa(43) (OT_ORG_UNIT)	dispone de	está disponible en(452) (CT_IS_AVAILABLE)	Condición de competencia(242) (OT_AUTH_CON)	Unique
Unidad organizativa(43) (OT_ORG_UNIT)	ejecuta	es ejecutado por medio de(65) (CT_EXEC_1)	Función(22) (OT_FUNC)	Unique
Unidad organizativa(43) (OT_ORG_UNIT)	es profesionalmente responsable de	está bajo la responsabilidad profesional de(220) (CT_IS_TECH_RESP_3)	Clase de sistema de aplicación(7) (OT_APPL_SYS_CLS)	Unique
Unidad organizativa(43) (OT_ORG_UNIT)	es profesionalmente responsable de	está bajo la responsabilidad profesional de(220) (CT_IS_TECH_RESP_3)	Component(188) (OT_CMP)	Unique
Unidad organizativa(43) (OT_ORG_UNIT)	es profesionalmente responsable de	está bajo la responsabilidad profesional de(220) (CT_IS_TECH_RESP_3)	Tipo de módulo(37) (OT_MOD_TYPE)	Unique
Unidad organizativa(43) (OT_ORG_UNIT)	es profesionalmente responsable de	está bajo la responsabilidad profesional de(220) (CT_IS_TECH_RESP_3)	Tipo de sistema de aplicación(6) (OT_APPL_SYS_TYPE)	Unique



Source Object Type	Relationship Type (active)	Relationship Type (passive)	Target Object Type	Possible Number of Connections
Unidad organizativa(43) (OT_ORG_UNIT)	es profesionalmente responsable de	está bajo responsabilidad profesional de(10) (CT_IS_TECH_RESP_1)	Función(22) (OT_FUNC)	Unique
Unidad organizativa(43) (OT_ORG_UNIT)	es profesionalmente responsable de	tiene como responsable profesional a(11) (CT_IS_TECH_RESP_2)	Función informática(107) (OT_DP_FUNC)	Unique
Unidad organizativa(43) (OT_ORG_UNIT)	es profesionalmente responsable de	tiene como responsable profesional a(11) (CT_IS_TECH_RESP_2)	Módulo(65) (OT_MOD)	Unique
Unidad organizativa(43) (OT_ORG_UNIT)	es profesionalmente responsable de	tiene como responsable profesional a(11) (CT_IS_TECH_RESP_2)	Sistema de aplicación(64) (OT_APPL_SYS)	Unique
Unidad organizativa(43) (OT_ORG_UNIT)	es profesionalmente responsable de	tiene como responsable profesional a(11) (CT_IS_TECH_RESP_2)	Tipo de función informática(105) (OT_DP_FUNC_TYPE)	Unique
Unidad organizativa(43) (OT_ORG_UNIT)	es propietario de	tiene propietario(271) (CT_IS_OWN)	Atributo MRE(19) (OT_ERM_ATTR)	Unique
Unidad organizativa(43) (OT_ORG_UNIT)	es propietario de	tiene propietario(271) (CT_IS_OWN)	Atributo TOC(179) (OT_COT_ATTR)	Unique



Source Object Type	Relationship Type (active)	Relationship Type (passive)	Target Object Type	Possible Number of Connections
Unidad organizativa(43) (OT_ORG_UNIT)	es propietario de	tiene propietario(271) (CT_IS_OWN)	Class(90) (OT_CLS)	Unique
Unidad organizativa(43) (OT_ORG_UNIT)	es propietario de	tiene propietario(271) (CT_IS_OWN)	Clúster/Modelo de datos(14) (OT_CLST)	Unique
Unidad organizativa(43) (OT_ORG_UNIT)	es propietario de	tiene propietario(271) (CT_IS_OWN)	Evento(18) (OT_EVT)	Unique
Unidad organizativa(43) (OT_ORG_UNIT)	es propietario de	tiene propietario(271) (CT_IS_OWN)	Grupo de tipos de atributo(111) (OT_ATTR_TYPE_GRP)	Unique
Unidad organizativa(43) (OT_ORG_UNIT)	es propietario de	tiene propietario(271) (CT_IS_OWN)	Tipo de entidad(17) (OT_ENT_TYPE)	Unique
Unidad organizativa(43) (OT_ORG_UNIT)	es propietario de	tiene propietario(271) (CT_IS_OWN)	Tipo de objeto complejo(182) (OT_OBJ_CX)	Unique
Unidad organizativa(43) (OT_ORG_UNIT)	es propietario de	tiene propietario(271) (CT_IS_OWN)	Tipo de relación(11) (OT_RELSHP_TYPE)	Unique
Unidad organizativa(43) (OT_ORG_UNIT)	es propietario de	tiene propietario(271) (CT_IS_OWN)	Término técnico(58) (OT_TECH_TRM)	Unique
Unidad organizativa(43) (OT_ORG_UNIT)	es propietario ejemplar de	tiene propietario de ejemplar(272) (CT_IS_SPEC_OWN)	Atributo MRE(19) (OT_ERM_ATTR)	Unique



Source Object Type	Relationship Type (active)	Relationship Type (passive)	Target Object Type	Possible Number of Connections
Unidad organizativa(43) (OT_ORG_UNIT)	es propietario ejemplar de	tiene propietario de ejemplar(272) (CT_IS_SPEC_O WN)	Atributo TOC(179) (OT_COT_ATTR)	Unique
Unidad organizativa(43) (OT_ORG_UNIT)	es propietario ejemplar de	tiene propietario de ejemplar(272) (CT_IS_SPEC_O WN)	Clúster/Modelo de datos(14) (OT_CLST)	Unique
Unidad organizativa(43) (OT_ORG_UNIT)	es responsable del desarrollo de	el desarrollo está bajo la responsabilidad de(231) (CT_IS_RESP_F OR_DEV_2)	Clase de sistema de aplicación(7) (OT_APPL_SYS_CLS)	Unique
Unidad organizativa(43) (OT_ORG_UNIT)	es responsable del desarrollo de	el desarrollo está bajo la responsabilidad de(231) (CT_IS_RESP_F OR_DEV_2)	Component(188) (OT_CMP)	Unique
Unidad organizativa(43) (OT_ORG_UNIT)	es responsable del desarrollo de	el desarrollo está bajo la responsabilidad de(179) (CT_IS_RESP_F OR_DEV_1)	Función informática(107) (OT_DP_FUNC)	Unique
Unidad organizativa(43) (OT_ORG_UNIT)	es responsable del desarrollo de	el desarrollo está bajo la responsabilidad de(179) (CT_IS_RESP_F OR_DEV_1)	Módulo(65) (OT_MOD)	Unique



Source Object Type	Relationship Type (active)	Relationship Type (passive)	Target Object Type	Possible Number of Connections
Unidad organizativa(43) (OT_ORG_UNIT)	es responsable del desarrollo de	el desarrollo está bajo la responsabilidad de(179) (CT_IS_RESP_F OR_DEV_1)	Sistema de aplicación(64) (OT_APPL_SYS)	Unique
Unidad organizativa(43) (OT_ORG_UNIT)	es responsable del desarrollo de	el desarrollo está bajo la responsabilidad de(179) (CT_IS_RESP_F OR_DEV_1)	Tipo de función informática(105) (OT_DP_FUNC_T YPE)	Unique
Unidad organizativa(43) (OT_ORG_UNIT)	es responsable del desarrollo de	el desarrollo está bajo la responsabilidad de(231) (CT_IS_RESP_F OR_DEV_2)	Tipo de módulo(37) (OT_MOD_TYPE)	Unique
Unidad organizativa(43) (OT_ORG_UNIT)	es responsable del desarrollo de	el desarrollo está bajo la responsabilidad de(231) (CT_IS_RESP_F OR_DEV_2)	Tipo de sistema de aplicación(6) (OT_APPL_SYS_ TYPE)	Unique
Unidad organizativa(43) (OT_ORG_UNIT)	es responsable informático de	está bajo la responsabilidad informática de(148) (CT_IS_DP_RES P_1)	Función(22) (OT_FUNC)	Unique
Unidad organizativa(43) (OT_ORG_UNIT)	es usuario	es usado por(229) (CT_IS_USER_2)	Función informática(107) (OT_DP_FUNC)	Unique



Source Object Type	Relationship Type (active)	Relationship Type (passive)	Target Object Type	Possible Number of Connections
Unidad organizativa(43) (OT_ORG_UNIT)	es usuario	es usado por(229) (CT_IS_USER_2)	Módulo(65) (OT_MOD)	Unique
Unidad organizativa(43) (OT_ORG_UNIT)	es usuario	es usado por(229) (CT_IS_USER_2)	Sistema de aplicación(64) (OT_APPL_SYS)	Unique
Unidad organizativa(43) (OT_ORG_UNIT)	es usuario	es usado por(229) (CT_IS_USER_2)	Tipo de función informática(105) (OT_DP_FUNC_T YPE)	Unique
Unidad organizativa(43) (OT_ORG_UNIT)	proporciona	es proporcionado por(399) (CT_PROVIDES)	Clúster/Modelo de datos(14) (OT_CLST)	Unique
Unidad organizativa(43) (OT_ORG_UNIT)	proporciona	es proporcionado por(399) (CT_PROVIDES)	Evento(18) (OT_EVT)	Unique
Unidad organizativa(43) (OT_ORG_UNIT)	proporciona	es proporcionado por(399) (CT_PROVIDES)	Portador de información(27) (OT_INFO_CARR)	Unique
Unidad organizativa(43) (OT_ORG_UNIT)	puede ser usuario	puede ser usado por(230) (CT_CAN_BE_US ER)	Clase de sistema de aplicación(7) (OT_APPL_SYS_ CLS)	Unique
Unidad organizativa(43) (OT_ORG_UNIT)	puede ser usuario	puede ser usado por(230) (CT_CAN_BE_US ER)	Component(188) (OT_CMP)	Unique
Unidad organizativa(43) (OT_ORG_UNIT)	puede ser usuario	puede ser usado por(230) (CT_CAN_BE_US ER)	Tipo de módulo(37) (OT_MOD_TYPE)	Unique



Source Object Type	Relationship Type (active)	Relationship Type (passive)	Target Object Type	Possible Number of Connections
Unidad organizativa(43) (OT_ORG_UNIT)	puede ser usuario	puede ser usado por(230) (CT_CAN_BE_USER)	Tipo de sistema de aplicación(6) (OT_APPL_SYS_TYPE)	Unique
Unidad organizativa(43) (OT_ORG_UNIT)	requiere	es requerido por(279) (CT_REQU)	Categoría de conocimiento(230) (OT_KNWLDG_CAT)	Unique
Unidad organizativa(43) (OT_ORG_UNIT)	requiere	es requerido por(279) (CT_REQU)	Condición de competencia(242) (OT_AUTH_CON)	Unique
Unidad organizativa(43) (OT_ORG_UNIT)	tiene función consultante en	es apoyado consultivamente por(355) (CT_HAS_CONSULT_ROLE_IN_1)	Función(22) (OT_FUNC)	Unique
Unidad organizativa(43) (OT_ORG_UNIT)	utiliza	es utilizado por(124) (CT_USE_2)	Tipo de componente de hardware(24) (OT_HW_CMP_TYPE)	Unique
Unidad organizativa de sistema(12) (OT_SYS_ORG_UNIT)	está asignado	está asignado(17) (CT_IS_ASSIG_1)	Función(22) (OT_FUNC)	Unique
Variable de empleado(151) (OT_EMPL_INST)	acepta	recibe asentimiento por(435) (CT_AGREES)	Función(22) (OT_FUNC)	Unique



Source Object Type	Relationship Type (active)	Relationship Type (passive)	Target Object Type	Possible Number of Connections
Variable de empleado(151) (OT_EMPL_INST)	contribuye a	es editado en colaboración con(233) (CT_CONTR_TO_1)	Función(22) (OT_FUNC)	Unique
Variable de empleado(151) (OT_EMPL_INST)	debe informar sobre el resultado de	el resultado se transmite por(255) (CT_MUST_INFO_ABT_RES)	Función(22) (OT_FUNC)	Unique
Variable de empleado(151) (OT_EMPL_INST)	debe ser informado en caso de cancelación	lleva a la notificación sobre la cancelación de(316) (CT_MUST_BE_INFO_ON_CNC_1)	Función(22) (OT_FUNC)	Unique
Variable de empleado(151) (OT_EMPL_INST)	debe ser informado sobre	el resultado se transmite a(266) (CT_MUST_BE_INFO_ABT_1)	Función(22) (OT_FUNC)	Unique
Variable de empleado(151) (OT_EMPL_INST)	decide sobre	es decidido por(232) (CT_DECID_ON)	Función(22) (OT_FUNC)	Unique
Variable de empleado(151) (OT_EMPL_INST)	ejecuta	es ejecutado por medio de(65) (CT_EXEC_1)	Función(22) (OT_FUNC)	Unique
Variable de empleado(151) (OT_EMPL_INST)	es diferente de	es diferente de(359) (CT_IS_DIFF)	Variable de empleado(151) (OT_EMPL_INST)	Unique



Source Object Type	Relationship Type (active)	Relationship Type (passive)	Target Object Type	Possible Number of Connections
Variable de empleado(151) (OT_EMPL_INST)	es el superior disciplinario	tiene como superior disciplinario(9) (CT_IS_DISC_SUPER)	Variable de empleado(151) (OT_EMPL_INST)	Unique
Variable de empleado(151) (OT_EMPL_INST)	es profesionalmente responsable de	está bajo responsabilidad profesional de(10) (CT_IS_TECH_RESP_1)	Función(22) (OT_FUNC)	Unique
Variable de empleado(151) (OT_EMPL_INST)	es responsable informático de	está bajo la responsabilidad informática de(148) (CT_IS_DP_RESP_1)	Función(22) (OT_FUNC)	Unique
Variable de empleado(151) (OT_EMPL_INST)	es superior profesional	tiene como superior profesional(8) (CT_IS_TECH_SUPER)	Variable de empleado(151) (OT_EMPL_INST)	Unique
Variable de empleado(151) (OT_EMPL_INST)	es suplente de	es sustituido por(318) (CT_SUBST)	Variable de empleado(151) (OT_EMPL_INST)	Unique
Variable de empleado(151) (OT_EMPL_INST)	es variable de empleado	tiene variable de empleado(320) (CT_IS_EMPL_INST)	Emplazamiento(54) (OT_LOC)	Unique
Variable de empleado(151) (OT_EMPL_INST)	es variable de empleado	tiene variable de empleado(320) (CT_IS_EMPL_INST)	Grupo(128) (OT_GRP)	Unique



Source Object Type	Relationship Type (active)	Relationship Type (passive)	Target Object Type	Possible Number of Connections
Variable de empleado(151) (OT_EMPL_INST)	es variable de empleado	tiene variable de empleado(320) (CT_IS_EMPL_INST)	Persona(46) (OT_PERS)	Unique
Variable de empleado(151) (OT_EMPL_INST)	es variable de empleado	tiene variable de empleado(320) (CT_IS_EMPL_INST)	Puesto(45) (OT_POS)	Unique
Variable de empleado(151) (OT_EMPL_INST)	es variable de empleado	tiene variable de empleado(320) (CT_IS_EMPL_INST)	Rol(78) (OT_PERS_TYPE)	Unique
Variable de empleado(151) (OT_EMPL_INST)	es variable de empleado	tiene variable de empleado(320) (CT_IS_EMPL_INST)	Unidad organizativa(43) (OT_ORG_UNIT)	Unique
Variable de empleado(151) (OT_EMPL_INST)	tiene función consultante en	es apoyado consultivamente por(355) (CT_HAS_CONSULT_ROLE_IN_1)	Función(22) (OT_FUNC)	Unique

Assignment Relationships

Source Object Type	Relationship Type (active)	Relationship Type (passive)	Target Object Type	Possible Number of Connections
Función(22) (OT_FUNC)	es superior respecto del proceso	es subordinado respecto del proceso(39) (CT_IS_PRCS_ORNT_SUPER)	Función(22) (OT_FUNC)	Unique



3.2.16 CPE (visualizada en líneas)

Source Object Type	Relationship Type (active)	Relationship Type (passive)	Target Object Type	Possible Number of Connections
Atributo MRE(19) (OT_ERM_ATTR)	define campo de pantalla	tiene área de pantalla(295) (CT_DEF_MASK_ENTR)	Pantalla(31) (OT_SCRN)	Unique
Atributo MRE(19) (OT_ERM_ATTR)	es aprobado por	aprueba(222) (CT_IS_GRANT_BY)	Función(22) (OT_FUNC)	Unique
Atributo MRE(19) (OT_ERM_ATTR)	es entrada para	tiene como entrada(49) (CT_IS_INP_FOR)	Función(22) (OT_FUNC)	Unique
Atributo MRE(19) (OT_ERM_ATTR)	es examinado por	comprueba(223) (CT_IS_CHKD_BY)	Función(22) (OT_FUNC)	Unique
Atributo MRE(19) (OT_ERM_ATTR)	proporciona el valor para	utiliza valor de(319) (CT_PROV_VAL_FOR)	Evento(18) (OT_EVT)	Unique
Atributo MRE(19) (OT_ERM_ATTR)	se compara a	se compara a(322) (CT_IS_CMP_TO)	Evento(18) (OT_EVT)	Unique
Atributo MRE(19) (OT_ERM_ATTR)	se encuentra sobre	tiene informaciones sobre(86) (CT_LIES_ON)	Portador de información(27) (OT_INFO_CARR)	Unique
Atributo MRE(19) (OT_ERM_ATTR)	tiene estado	es estado de(75) (CT_HAS_STATE)	Evento(18) (OT_EVT)	Unique
Atributo TOC(179) (OT_COT_ATTR)	es aprobado por	aprueba(222) (CT_IS_GRANT_BY)	Función(22) (OT_FUNC)	Unique



Source Object Type	Relationship Type (active)	Relationship Type (passive)	Target Object Type	Possible Number of Connections
Atributo TOC(179) (OT_COT_ATTR)	es entrada para	tiene como entrada(49) (CT_IS_INP_FOR)	Función(22) (OT_FUNC)	Unique
Atributo TOC(179) (OT_COT_ATTR)	es examinado por	comprueba(223) (CT_IS_CHKD_BY)	Función(22) (OT_FUNC)	Unique
Atributo TOC(179) (OT_COT_ATTR)	proporciona el valor para	utiliza valor de(319) (CT_PROV_VAL_FOR)	Evento(18) (OT_EVT)	Unique
Atributo TOC(179) (OT_COT_ATTR)	se compara a	se compara a(322) (CT_IS_CMP_TO)	Evento(18) (OT_EVT)	Unique
Atributo TOC(179) (OT_COT_ATTR)	se encuentra sobre	tiene informaciones sobre(86) (CT_LIES_ON)	Portador de información(27) (OT_INFO_CARR)	Unique
Atributo TOC(179) (OT_COT_ATTR)	tiene estado	es estado de(75) (CT_HAS_STATE)	Evento(18) (OT_EVT)	Unique
Categoría de conocimiento(230) (OT_KNWLDG_CAT)	es requerido para	requiere(453) (CT_IS_NEEDED_BY)	Función(22) (OT_FUNC)	Unique
Categoría de conocimiento(230) (OT_KNWLDG_CAT)	se refiere a	se refiere a (pasivo)(476) (CT_RELATES_TO)	Evento(18) (OT_EVT)	Unique



Source Object Type	Relationship Type (active)	Relationship Type (passive)	Target Object Type	Possible Number of Connections
Clase de sistema de aplicación(7) (OT_APPL_SYS_CLS)	apoya	es apoyado por(221) (CT_CAN_SUPP_1)	Función(22) (OT_FUNC)	Unique
Class(90) (OT_CLS)	es aprobado por	aprueba(222) (CT_IS_GRANT_BY)	Función(22) (OT_FUNC)	Unique
Class(90) (OT_CLS)	es entrada para	tiene como entrada(49) (CT_IS_INP_FOR)	Función(22) (OT_FUNC)	Unique
Class(90) (OT_CLS)	es examinado por	comprueba(223) (CT_IS_CHKD_BY)	Función(22) (OT_FUNC)	Unique
Class(90) (OT_CLS)	se encuentra sobre	tiene informaciones sobre(86) (CT_LIES_ON)	Portador de información(27) (OT_INFO_CARR)	Unique
Class(90) (OT_CLS)	tiene estado	es estado de(75) (CT_HAS_STATE)	Evento(18) (OT_EVT)	Unique
Clúster/Modelo de datos(14) (OT_CLST)	es aprobado por	aprueba(222) (CT_IS_GRANT_BY)	Función(22) (OT_FUNC)	Unique
Clúster/Modelo de datos(14) (OT_CLST)	es entrada para	tiene como entrada(49) (CT_IS_INP_FOR)	Función(22) (OT_FUNC)	Unique
Clúster/Modelo de datos(14) (OT_CLST)	es examinado por	comprueba(223) (CT_IS_CHKD_BY)	Función(22) (OT_FUNC)	Unique
Clúster/Modelo de datos(14) (OT_CLST)	es utilizado por	aprovecha(400) (CT_IS_USED_OF)	Grupo(128) (OT_GRP)	Unique



Source Object Type	Relationship Type (active)	Relationship Type (passive)	Target Object Type	Possible Number of Connections
Clúster/Modelo de datos(14) (OT_CLST)	es utilizado por	aprovecha(400) (CT_IS_USED_OF)	Puesto(45) (OT_POS)	Unique
Clúster/Modelo de datos(14) (OT_CLST)	es utilizado por	aprovecha(400) (CT_IS_USED_OF)	Rol(78) (OT_PERS_TYPE)	Unique
Clúster/Modelo de datos(14) (OT_CLST)	es utilizado por	aprovecha(400) (CT_IS_USED_OF)	Unidad organizativa(43) (OT_ORG_UNIT)	Unique
Clúster/Modelo de datos(14) (OT_CLST)	se encuentra sobre	tiene informaciones sobre(86) (CT_LIES_ON)	Portador de información(27) (OT_INFO_CARR)	Unique
Clúster/Modelo de datos(14) (OT_CLST)	tiene estado	es estado de(75) (CT_HAS_STATE)	Evento(18) (OT_EVT)	Unique
Component(188) (OT_CMP)	apoya	es apoyado por(221) (CT_CAN_SUPP_1)	Función(22) (OT_FUNC)	Unique
Component(188) (OT_CMP)	puede utilizar	puede ser empleado por(125) (CT_CAN_USE_1)	Atributo MRE(19) (OT_ERM_ATTR)	Unique
Component(188) (OT_CMP)	puede utilizar	puede ser empleado por(125) (CT_CAN_USE_1)	Atributo TOC(179) (OT_COT_ATTR)	Unique
Component(188) (OT_CMP)	puede utilizar	puede ser empleado por(125) (CT_CAN_USE_1)	Clúster/Modelo de datos(14) (OT_CLST)	Unique



Source Object Type	Relationship Type (active)	Relationship Type (passive)	Target Object Type	Possible Number of Connections
Component(188) (OT_CMP)	puede utilizar	puede ser empleado por(125) (CT_CAN_USE_1)	Grupo de tipos de atributo(111) (OT_ATTR_TYPE_GRP)	Unique
Component(188) (OT_CMP)	puede utilizar	puede ser empleado por(125) (CT_CAN_USE_1)	Tipo de entidad(17) (OT_ENT_TYPE)	Unique
Component(188) (OT_CMP)	puede utilizar	puede ser empleado por(125) (CT_CAN_USE_1)	Tipo de objeto complejo(182) (OT_OBJ_CX)	Unique
Component(188) (OT_CMP)	puede utilizar	puede ser empleado por(125) (CT_CAN_USE_1)	Tipo de relación(11) (OT_RELSHP_TYPE)	Unique
Component(188) (OT_CMP)	puede utilizar	puede ser empleado por(125) (CT_CAN_USE_1)	Término técnico(58) (OT_TECH_TRM)	Unique
Condición de competencia(242) (OT_AUTH_CON)	es requerido para	requiere(453) (CT_IS_NEEDED_BY)	Función(22) (OT_FUNC)	Unique
Condición de competencia(242) (OT_AUTH_CON)	se refiere a	tiene(177) (CT_REL_TO)	Término técnico(58) (OT_TECH_TRM)	Unique



Source Object Type	Relationship Type (active)	Relationship Type (passive)	Target Object Type	Possible Number of Connections
Conocimiento documentado(231) (OT_DOC_KNOWLEDG)	es requerido para	requiere(453) (CT_IS_NEEDED_BY)	Función(22) (OT_FUNC)	Unique
Conocimiento documentado(231) (OT_DOC_KNOWLEDG)	se refiere a	se refiere a (pasivo)(476) (CT_RELATES_TO)	Evento(18) (OT_EVT)	Unique
Cost driver(226) (OT_COST_DRIVER)	influye	está influido por(571) (CT_INFLUENCES)	Función(22) (OT_FUNC)	Unique
Emplazamiento(54) (OT_LOC)	accede a	es accedido por(102) (CT_ACS_2)	Atributo MRE(19) (OT_ERM_ATTR)	Unique
Emplazamiento(54) (OT_LOC)	accede a	es accedido por(102) (CT_ACS_2)	Atributo TOC(179) (OT_COT_ATTR)	Unique
Emplazamiento(54) (OT_LOC)	accede a	es accedido por(102) (CT_ACS_2)	Class(90) (OT_CLS)	Unique
Emplazamiento(54) (OT_LOC)	accede a	es accedido por(102) (CT_ACS_2)	Clúster/Modelo de datos(14) (OT_CLST)	Unique
Emplazamiento(54) (OT_LOC)	accede a	es accedido por(102) (CT_ACS_2)	Grupo de tipos de atributo(111) (OT_ATTR_TYPE_GRP)	Unique
Emplazamiento(54) (OT_LOC)	accede a	es accedido por(102) (CT_ACS_2)	Tipo de entidad(17) (OT_ENT_TYPE)	Unique



Source Object Type	Relationship Type (active)	Relationship Type (passive)	Target Object Type	Possible Number of Connections
Emplazamiento(54) (OT_LOC)	accede a	es accedido por(102) (CT_ACS_2)	Tipo de objeto complejo(182) (OT_OBJ_CX)	Unique
Emplazamiento(54) (OT_LOC)	accede a	es accedido por(102) (CT_ACS_2)	Tipo de relación(11) (OT_RELSHP_TYPE)	Unique
Emplazamiento(54) (OT_LOC)	accede a	es accedido por(102) (CT_ACS_2)	Término técnico(58) (OT_TECH_TRM)	Unique
Emplazamiento(54) (OT_LOC)	dispone de	está disponible en(452) (CT_IS_AVAILABLE)	Categoría de conocimiento(230) (OT_KNWLDG_CATEGORY)	Unique
Emplazamiento(54) (OT_LOC)	dispone de	está disponible en(452) (CT_IS_AVAILABLE)	Condición de competencia(242) (OT_AUTH_CONDITION)	Unique
Emplazamiento(54) (OT_LOC)	es propietario de	tiene propietario(271) (CT_IS_OWN)	Atributo MRE(19) (OT_ERM_ATTR)	Unique
Emplazamiento(54) (OT_LOC)	es propietario de	tiene propietario(271) (CT_IS_OWN)	Atributo TOC(179) (OT_COT_ATTR)	Unique
Emplazamiento(54) (OT_LOC)	es propietario de	tiene propietario(271) (CT_IS_OWN)	Class(90) (OT_CLS)	Unique
Emplazamiento(54) (OT_LOC)	es propietario de	tiene propietario(271) (CT_IS_OWN)	Clúster/Modelo de datos(14) (OT_CLST)	Unique



Source Object Type	Relationship Type (active)	Relationship Type (passive)	Target Object Type	Possible Number of Connections
Emplazamiento(54) (OT_LOC)	es propietario de	tiene propietario(271) (CT_IS_OWN)	Grupo de tipos de atributo(111) (OT_ATTR_TYPE_GRP)	Unique
Emplazamiento(54) (OT_LOC)	es propietario de	tiene propietario(271) (CT_IS_OWN)	Tipo de entidad(17) (OT_ENT_TYPE)	Unique
Emplazamiento(54) (OT_LOC)	es propietario de	tiene propietario(271) (CT_IS_OWN)	Tipo de objeto complejo(182) (OT_OBJ_CX)	Unique
Emplazamiento(54) (OT_LOC)	es propietario de	tiene propietario(271) (CT_IS_OWN)	Tipo de relación(11) (OT_RELSHP_TYPE)	Unique
Emplazamiento(54) (OT_LOC)	es propietario de	tiene propietario(271) (CT_IS_OWN)	Término técnico(58) (OT_TECH_TRM)	Unique
Emplazamiento(54) (OT_LOC)	requiere	es requerido por(279) (CT_REQU)	Categoría de conocimiento(230) (OT_KNWLDG_CAT)	Unique
Emplazamiento(54) (OT_LOC)	requiere	es requerido por(279) (CT_REQU)	Condición de competencia(242) (OT_AUTH_CON)	Unique
Evento(18) (OT_EVT)	activa	es activado por(43) (CT_ACTIV_1)	Función(22) (OT_FUNC)	Unique
Evento(18) (OT_EVT)	activa	es activado por(43) (CT_ACTIV_1)	Pantalla(31) (OT_SCRN)	Unique



Source Object Type	Relationship Type (active)	Relationship Type (passive)	Target Object Type	Possible Number of Connections
Evento(18) (OT_EVT)	activa	es activado por(43) (CT_ACTIV_1)	Tipo de función informática(105) (OT_DP_FUNC_T YPE)	Unique
Evento(18) (OT_EVT)	activa	es activado por(43) (CT_ACTIV_1)	Tipo de módulo(37) (OT_MOD_TYPE)	Unique
Evento(18) (OT_EVT)	activa	es activado por(43) (CT_ACTIV_1)	Tipo de sistema de aplicación(6) (OT_APPL_SYS_ TYPE)	Unique
Evento(18) (OT_EVT)	corresponde a	corresponde a(391) (CT_CORRES)	Prestación/Produ cto(153) (OT_PERF)	Unique
Evento(18) (OT_EVT)	es evaluado por	evalúa(48) (CT_IS_EVAL_B Y_1)	Regla(50) (OT_RULE)	Unique
Evento(18) (OT_EVT)	es utilizado por	aprovecha(400) (CT_IS_USED_O F)	Grupo(128) (OT_GRP)	Unique
Evento(18) (OT_EVT)	es utilizado por	aprovecha(400) (CT_IS_USED_O F)	Persona(46) (OT_PERS)	Unique
Evento(18) (OT_EVT)	es utilizado por	aprovecha(400) (CT_IS_USED_O F)	Puesto(45) (OT_POS)	Unique
Evento(18) (OT_EVT)	es utilizado por	aprovecha(400) (CT_IS_USED_O F)	Rol(78) (OT_PERS_TYPE)	Unique
Evento(18) (OT_EVT)	es utilizado por	aprovecha(400) (CT_IS_USED_O F)	Tipo de unidad organizativa(44) (OT_ORG_UNIT_ TYPE)	Unique



Source Object Type	Relationship Type (active)	Relationship Type (passive)	Target Object Type	Possible Number of Connections
Evento(18) (OT_EVT)	es utilizado por	aprovecha(400) (CT_IS_USED_OF)	Unidad organizativa(43) (OT_ORG_UNIT)	Unique
Evento(18) (OT_EVT)	tiene como salida	es salida de(50) (CT_HAS_OUT)	Atributo MRE(19) (OT_ERM_ATTR)	Unique
Facultad(293) (OT_IS_FUNC)	apoya	es apoyado por(221) (CT_CAN_SUPP_1)	Función(22) (OT_FUNC)	Unique
Función(22) (OT_FUNC)	apoya	es apoyado por(147) (CT_SUPP_3)	Objetivo(86) (OT_OBJECTIVE)	Unique
Función(22) (OT_FUNC)	apoya	es soportado por la utilización de(146) (CT_SUPP_2)	Función(22) (OT_FUNC)	Unique
Función(22) (OT_FUNC)	archiva	es archivado por(225) (CT_ARCH)	Atributo MRE(19) (OT_ERM_ATTR)	Unique
Función(22) (OT_FUNC)	archiva	es archivado por(225) (CT_ARCH)	Atributo TOC(179) (OT_COT_ATTR)	Unique
Función(22) (OT_FUNC)	archiva	es archivado por(225) (CT_ARCH)	Class(90) (OT_CLS)	Unique
Función(22) (OT_FUNC)	archiva	es archivado por(225) (CT_ARCH)	Clúster/Modelo de datos(14) (OT_CLST)	Unique
Función(22) (OT_FUNC)	archiva	es archivado por(225) (CT_ARCH)	Grupo de tipos de atributo(111) (OT_ATTR_TYPE_GRP)	Unique



Source Object Type	Relationship Type (active)	Relationship Type (passive)	Target Object Type	Possible Number of Connections
Función(22) (OT_FUNC)	archiva	es archivado por(225) (CT_ARCH)	Tipo de elemento(247) (OT_ELEM_TYPE)	Unique
Función(22) (OT_FUNC)	archiva	es archivado por(225) (CT_ARCH)	Tipo de entidad(17) (OT_ENT_TYPE)	Unique
Función(22) (OT_FUNC)	archiva	es archivado por(225) (CT_ARCH)	Tipo de objeto complejo(182) (OT_OBJ_CX)	Unique
Función(22) (OT_FUNC)	archiva	es archivado por(225) (CT_ARCH)	Tipo de relación(11) (OT_RELSHP_TYPE)	Unique
Función(22) (OT_FUNC)	archiva	es archivado por(225) (CT_ARCH)	Término técnico(58) (OT_TECH_TRM)	Unique
Función(22) (OT_FUNC)	crea	es creado por(226) (CT_CRT_5)	Atributo MRE(19) (OT_ERM_ATTR)	Unique
Función(22) (OT_FUNC)	crea	es creado por(226) (CT_CRT_5)	Atributo TOC(179) (OT_COT_ATTR)	Unique
Función(22) (OT_FUNC)	crea	es creado por(226) (CT_CRT_5)	Class(90) (OT_CLS)	Unique
Función(22) (OT_FUNC)	crea	es creado por(226) (CT_CRT_5)	Clúster/Modelo de datos(14) (OT_CLST)	Unique
Función(22) (OT_FUNC)	crea	es creado por(226) (CT_CRT_5)	Grupo de tipos de atributo(111) (OT_ATTR_TYPE_GRP)	Unique



Source Object Type	Relationship Type (active)	Relationship Type (passive)	Target Object Type	Possible Number of Connections
Función(22) (OT_FUNC)	crea	es creado por(226) (CT_CRT_5)	Tipo de elemento(247) (OT_ELEM_TYPE)	Unique
Función(22) (OT_FUNC)	crea	es creado por(226) (CT_CRT_5)	Tipo de entidad(17) (OT_ENT_TYPE)	Unique
Función(22) (OT_FUNC)	crea	es creado por(226) (CT_CRT_5)	Tipo de objeto complejo(182) (OT_OBJ_CX)	Unique
Función(22) (OT_FUNC)	crea	es creado por(226) (CT_CRT_5)	Tipo de relación(11) (OT_RELSHP_TYPE)	Unique
Función(22) (OT_FUNC)	crea	es creado por(226) (CT_CRT_5)	Término técnico(58) (OT_TECH_TRM)	Unique
Función(22) (OT_FUNC)	crea	es generado por(454) (CT_CREATE)	Categoría de conocimiento(230) (OT_KNWLDG_CAT)	Unique
Función(22) (OT_FUNC)	crea	es generado por(66) (CT_CRT_3)	Clúster/Modelo de datos(14) (OT_CLST)	Unique
Función(22) (OT_FUNC)	crea	es generado por(454) (CT_CREATE)	Conocimiento documentado(231) (OT_DOC_KNWL DG)	Unique
Función(22) (OT_FUNC)	crea	es generado por(44) (CT_CRT_1)	Evento(18) (OT_EVT)	Unique



Source Object Type	Relationship Type (active)	Relationship Type (passive)	Target Object Type	Possible Number of Connections
Función(22) (OT_FUNC)	crea	es generado por(66) (CT_CRT_3)	Lista(29) (OT_LST)	Unique
Función(22) (OT_FUNC)	crea salida para	es medio de salida para(28) (CT_CRT_OUT_T O)	Portador de información(27) (OT_INFO_CARR)	Unique
Función(22) (OT_FUNC)	dispone de	está disponible en(452) (CT_IS_AVAILAB LE)	Categoría de conocimiento(230) (OT_KNWLDG_C AT)	Unique
Función(22) (OT_FUNC)	dispone de	está disponible en(452) (CT_IS_AVAILAB LE)	Condición de competencia(242) (OT_AUTH_CON)	Unique
Función(22) (OT_FUNC)	distribuye	es distribuido por(228) (CT_DISTR)	Atributo MRE(19) (OT_ERM_ATTR)	Unique
Función(22) (OT_FUNC)	distribuye	es distribuido por(228) (CT_DISTR)	Atributo TOC(179) (OT_COT_ATTR)	Unique
Función(22) (OT_FUNC)	distribuye	es distribuido por(228) (CT_DISTR)	Class(90) (OT_CLS)	Unique
Función(22) (OT_FUNC)	distribuye	es distribuido por(228) (CT_DISTR)	Clúster/Modelo de datos(14) (OT_CLST)	Unique
Función(22) (OT_FUNC)	distribuye	es distribuido por(228) (CT_DISTR)	Grupo de tipos de atributo(111) (OT_ATTR_TYPE _GRP)	Unique



Source Object Type	Relationship Type (active)	Relationship Type (passive)	Target Object Type	Possible Number of Connections
Función(22) (OT_FUNC)	distribuye	es distribuido por(228) (CT_DISTR)	Tipo de elemento(247) (OT_ELEM_TYPE)	Unique
Función(22) (OT_FUNC)	distribuye	es distribuido por(228) (CT_DISTR)	Tipo de entidad(17) (OT_ENT_TYPE)	Unique
Función(22) (OT_FUNC)	distribuye	es distribuido por(228) (CT_DISTR)	Tipo de objeto complejo(182) (OT_OBJ_CX)	Unique
Función(22) (OT_FUNC)	distribuye	es distribuido por(228) (CT_DISTR)	Tipo de relación(11) (OT_RELSHP_TYPE)	Unique
Función(22) (OT_FUNC)	distribuye	es distribuido por(228) (CT_DISTR)	Término técnico(58) (OT_TECH_TRM)	Unique
Función(22) (OT_FUNC)	elimina	es borrado por(227) (CT_DEL)	Atributo MRE(19) (OT_ERM_ATTR)	Unique
Función(22) (OT_FUNC)	elimina	es borrado por(227) (CT_DEL)	Atributo TOC(179) (OT_COT_ATTR)	Unique
Función(22) (OT_FUNC)	elimina	es borrado por(227) (CT_DEL)	Class(90) (OT_CLS)	Unique
Función(22) (OT_FUNC)	elimina	es borrado por(227) (CT_DEL)	Clúster/Modelo de datos(14) (OT_CLST)	Unique
Función(22) (OT_FUNC)	elimina	es borrado por(227) (CT_DEL)	Grupo de tipos de atributo(111) (OT_ATTR_TYPE_GRP)	Unique



Source Object Type	Relationship Type (active)	Relationship Type (passive)	Target Object Type	Possible Number of Connections
Función(22) (OT_FUNC)	elimina	es borrado por(227) (CT_DEL)	Tipo de elemento(247) (OT_ELEM_TYPE)	Unique
Función(22) (OT_FUNC)	elimina	es borrado por(227) (CT_DEL)	Tipo de entidad(17) (OT_ENT_TYPE)	Unique
Función(22) (OT_FUNC)	elimina	es borrado por(227) (CT_DEL)	Tipo de objeto complejo(182) (OT_OBJ_CX)	Unique
Función(22) (OT_FUNC)	elimina	es borrado por(227) (CT_DEL)	Tipo de relación(11) (OT_RELSHP_TYPE)	Unique
Función(22) (OT_FUNC)	elimina	es borrado por(227) (CT_DEL)	Término técnico(58) (OT_TECH_TRM)	Unique
Función(22) (OT_FUNC)	emplea	es empleado por(60) (CT_USE_1)	Clúster/Modelo de datos(14) (OT_CLST)	Unique
Función(22) (OT_FUNC)	emplea	es empleado por(60) (CT_USE_1)	Lista(29) (OT_LST)	Unique
Función(22) (OT_FUNC)	emplea	es empleado por(60) (CT_USE_1)	Tipo de entidad(17) (OT_ENT_TYPE)	Unique
Función(22) (OT_FUNC)	es ejecutado en	es controlado por(628) (CT_IS_PERFORMED_AT)	Función(22) (OT_FUNC)	Unique
Función(22) (OT_FUNC)	es ejecutado en	es lugar de realización(258) (CT_IS_EXECUTION)	Emplazamiento(54) (OT_LOC)	Unique



Source Object Type	Relationship Type (active)	Relationship Type (passive)	Target Object Type	Possible Number of Connections
Función(22) (OT_FUNC)	es medido por	mide(486) (CT_MEASURED_BY)	Instancia del número indicador(244) (OT_KPI)	Unique
Función(22) (OT_FUNC)	es predecesor de	sigue a(118) (CT_IS_PREDEC_OF_1)	Función(22) (OT_FUNC)	Unique
Función(22) (OT_FUNC)	es representado por	representa(73) (CT_IS_REPR_BY)	Pantalla(31) (OT_SCRN)	Unique
Función(22) (OT_FUNC)	lee	es leído por(247) (CT_READ_1)	Atributo MRE(19) (OT_ERM_ATTR)	Unique
Función(22) (OT_FUNC)	lee	es leído por(247) (CT_READ_1)	Atributo TOC(179) (OT_COT_ATTR)	Unique
Función(22) (OT_FUNC)	lee	es leído por(247) (CT_READ_1)	Categoría de conocimiento(230) (OT_KNWLDG_CAT)	Unique
Función(22) (OT_FUNC)	lee	es leído por(247) (CT_READ_1)	Class(90) (OT_CLS)	Unique
Función(22) (OT_FUNC)	lee	es leído por(247) (CT_READ_1)	Clúster/Modelo de datos(14) (OT_CLST)	Unique
Función(22) (OT_FUNC)	lee	es leído por(247) (CT_READ_1)	Conocimiento documentado(231) (OT_DOC_KNWL DG)	Unique



Source Object Type	Relationship Type (active)	Relationship Type (passive)	Target Object Type	Possible Number of Connections
Función(22) (OT_FUNC)	lee	es leído por(247) (CT_READ_1)	Grupo de tipos de atributo(111) (OT_ATTR_TYPE_GRP)	Unique
Función(22) (OT_FUNC)	lee	es leído por(247) (CT_READ_1)	Objeto de negocio(150) (OT_BUSY_OBJ)	Unique
Función(22) (OT_FUNC)	lee	es leído por(247) (CT_READ_1)	Package(187) (OT_PACK)	Unique
Función(22) (OT_FUNC)	lee	es leído por(247) (CT_READ_1)	Portador de información(27) (OT_INFO_CARR)	Unique
Función(22) (OT_FUNC)	lee	es leído por(247) (CT_READ_1)	Recurso general(145) (OT_GNRL_RES)	Unique
Función(22) (OT_FUNC)	lee	es leído por(247) (CT_READ_1)	Tipo de elemento(247) (OT_ELEM_TYPE)	Unique
Función(22) (OT_FUNC)	lee	es leído por(247) (CT_READ_1)	Tipo de entidad(17) (OT_ENT_TYPE)	Unique
Función(22) (OT_FUNC)	lee	es leído por(247) (CT_READ_1)	Tipo de objeto complejo(182) (OT_OBJ_CX)	Unique
Función(22) (OT_FUNC)	lee	es leído por(247) (CT_READ_1)	Tipo de relación(11) (OT_RELSHP_TYPE)	Unique
Función(22) (OT_FUNC)	lee	es leído por(247) (CT_READ_1)	Término técnico(58) (OT_TECH_TRM)	Unique



Source Object Type	Relationship Type (active)	Relationship Type (passive)	Target Object Type	Possible Number of Connections
Función(22) (OT_FUNC)	llama	es llamado por(455) (CT_CALLS_1)	Función(22) (OT_FUNC)	Unique
Función(22) (OT_FUNC)	lleva a	está asignado(116) (CT_LEADS_TO_1)	Regla(50) (OT_RULE)	Unique
Función(22) (OT_FUNC)	modifica	es modificado por(224) (CT_CHNG)	Atributo MRE(19) (OT_ERM_ATTR)	Unique
Función(22) (OT_FUNC)	modifica	es modificado por(224) (CT_CHNG)	Atributo TOC(179) (OT_COT_ATTR)	Unique
Función(22) (OT_FUNC)	modifica	es modificado por(224) (CT_CHNG)	Class(90) (OT_CLS)	Unique
Función(22) (OT_FUNC)	modifica	es modificado por(224) (CT_CHNG)	Clúster/Modelo de datos(14) (OT_CLST)	Unique
Función(22) (OT_FUNC)	modifica	es modificado por(224) (CT_CHNG)	Grupo de tipos de atributo(111) (OT_ATTR_TYPE_GRP)	Unique
Función(22) (OT_FUNC)	modifica	es modificado por(224) (CT_CHNG)	Tipo de elemento(247) (OT_ELEM_TYPE)	Unique
Función(22) (OT_FUNC)	modifica	es modificado por(224) (CT_CHNG)	Tipo de entidad(17) (OT_ENT_TYPE)	Unique
Función(22) (OT_FUNC)	modifica	es modificado por(224) (CT_CHNG)	Tipo de objeto complejo(182) (OT_OBJ_CX)	Unique



Source Object Type	Relationship Type (active)	Relationship Type (passive)	Target Object Type	Possible Number of Connections
Función(22) (OT_FUNC)	modifica	es modificado por(224) (CT_CHNG)	Tipo de relación(11) (OT_RELSHP_TY PE)	Unique
Función(22) (OT_FUNC)	modifica	es modificado por(224) (CT_CHNG)	Término técnico(58) (OT_TECH_TRM)	Unique
Función(22) (OT_FUNC)	pertenece a	está asignado(120) (CT_BELONGS_T O_4)	Clase de costes(132) (OT_COST_TYPE)	Unique
Función(22) (OT_FUNC)	produce	es producido por(442) (CT_PROUCES)	Prestación/Producto(153) (OT_PERF)	Unique
Función(22) (OT_FUNC)	produce	es producido por(442) (CT_PROUCES)	Recurso general(145) (OT_GNRL_RES)	Unique
Función(22) (OT_FUNC)	puede apoyar	puede ser apoyado por(238) (CT_CAN_SUPP_2)	Component(188) (OT_CMP)	Unique
Función(22) (OT_FUNC)	puede crear	puede ser creado por(267) (CT_CAN_CRT)	Diseño de lista(30) (OT_LST_DSGN)	Unique
Función(22) (OT_FUNC)	puede emplear	puede ser empleado por(243) (CT_CAN_USE_2)	Diseño de lista(30) (OT_LST_DSGN)	Unique
Función(22) (OT_FUNC)	puede emplear	puede ser empleado por(243) (CT_CAN_USE_2)	Diseño de pantalla(32) (OT_SCRN_DSG N)	Unique



Source Object Type	Relationship Type (active)	Relationship Type (passive)	Target Object Type	Possible Number of Connections
Función(22) (OT_FUNC)	tiene como salida	es salida de(50) (CT_HAS_OUT)	Atributo MRE(19) (OT_ERM_ATTR)	Unique
Función(22) (OT_FUNC)	tiene como salida	es salida de(50) (CT_HAS_OUT)	Atributo TOC(179) (OT_COT_ATTR)	Unique
Función(22) (OT_FUNC)	tiene como salida	es salida de(50) (CT_HAS_OUT)	Class(90) (OT_CLS)	Unique
Función(22) (OT_FUNC)	tiene como salida	es salida de(50) (CT_HAS_OUT)	Clúster/Modelo de datos(14) (OT_CLST)	Unique
Función(22) (OT_FUNC)	tiene como salida	es salida de(50) (CT_HAS_OUT)	Grupo de tipos de atributo(111) (OT_ATTR_TYPE_GRP)	Unique
Función(22) (OT_FUNC)	tiene como salida	es salida de(50) (CT_HAS_OUT)	Objeto de negocio(150) (OT_BUSY_OBJ)	Unique
Función(22) (OT_FUNC)	tiene como salida	es salida de(50) (CT_HAS_OUT)	Package(187) (OT_PACK)	Unique
Función(22) (OT_FUNC)	tiene como salida	es salida de(50) (CT_HAS_OUT)	Prestación/Producto(153) (OT_PERF)	Unique
Función(22) (OT_FUNC)	tiene como salida	es salida de(50) (CT_HAS_OUT)	Tipo de elemento(247) (OT_ELEM_TYPE)	Unique
Función(22) (OT_FUNC)	tiene como salida	es salida de(50) (CT_HAS_OUT)	Tipo de entidad(17) (OT_ENT_TYPE)	Unique
Función(22) (OT_FUNC)	tiene como salida	es salida de(50) (CT_HAS_OUT)	Tipo de objeto complejo(182) (OT_OBJ_CX)	Unique



Source Object Type	Relationship Type (active)	Relationship Type (passive)	Target Object Type	Possible Number of Connections
Función(22) (OT_FUNC)	tiene como salida	es salida de(50) (CT_HAS_OUT)	Tipo de relación(11) (OT_RELSHP_TYPE)	Unique
Función(22) (OT_FUNC)	tiene como salida	es salida de(50) (CT_HAS_OUT)	Término técnico(58) (OT_TECH_TRM)	Unique
Función informática(107) (OT_DP_FUNC)	apoya	es apoyado por(147) (CT_SUPP_3)	Función(22) (OT_FUNC)	Unique
Función informática(107) (OT_DP_FUNC)	emplea	es empleado por(60) (CT_USE_1)	Atributo MRE(19) (OT_ERM_ATTR)	Unique
Función informática(107) (OT_DP_FUNC)	emplea	es empleado por(60) (CT_USE_1)	Atributo TOC(179) (OT_COT_ATTR)	Unique
Función informática(107) (OT_DP_FUNC)	emplea	es empleado por(60) (CT_USE_1)	Class(90) (OT_CLS)	Unique
Función informática(107) (OT_DP_FUNC)	emplea	es empleado por(60) (CT_USE_1)	Clúster/Modelo de datos(14) (OT_CLST)	Unique
Función informática(107) (OT_DP_FUNC)	emplea	es empleado por(60) (CT_USE_1)	Grupo de tipos de atributo(111) (OT_ATTR_TYPE_GRP)	Unique
Función informática(107) (OT_DP_FUNC)	emplea	es empleado por(60) (CT_USE_1)	Tipo de entidad(17) (OT_ENT_TYPE)	Unique
Función informática(107) (OT_DP_FUNC)	emplea	es empleado por(60) (CT_USE_1)	Tipo de objeto complejo(182) (OT_OBJ_CX)	Unique



Source Object Type	Relationship Type (active)	Relationship Type (passive)	Target Object Type	Possible Number of Connections
Función informática(107) (OT_DP_FUNC)	emplea	es empleado por(60) (CT_USE_1)	Tipo de relación(11) (OT_RELSHP_TY PE)	Unique
Función informática(107) (OT_DP_FUNC)	emplea	es empleado por(60) (CT_USE_1)	Término técnico(58) (OT_TECH_TRM)	Unique
Grupo(128) (OT_GRP)	accede a	es accedido por(102) (CT_ACS_2)	Atributo MRE(19) (OT_ERM_ATTR)	Unique
Grupo(128) (OT_GRP)	accede a	es accedido por(102) (CT_ACS_2)	Atributo TOC(179) (OT_COT_ATTR)	Unique
Grupo(128) (OT_GRP)	accede a	es accedido por(102) (CT_ACS_2)	Class(90) (OT_CLS)	Unique
Grupo(128) (OT_GRP)	accede a	es accedido por(102) (CT_ACS_2)	Clúster/Modelo de datos(14) (OT_CLST)	Unique
Grupo(128) (OT_GRP)	accede a	es accedido por(102) (CT_ACS_2)	Grupo de tipos de atributo(111) (OT_ATTR_TYPE_GRP)	Unique
Grupo(128) (OT_GRP)	accede a	es accedido por(102) (CT_ACS_2)	Tipo de entidad(17) (OT_ENT_TYPE)	Unique
Grupo(128) (OT_GRP)	accede a	es accedido por(102) (CT_ACS_2)	Tipo de objeto complejo(182) (OT_OBJ_CX)	Unique
Grupo(128) (OT_GRP)	accede a	es accedido por(102) (CT_ACS_2)	Tipo de relación(11) (OT_RELSHP_TY PE)	Unique



Source Object Type	Relationship Type (active)	Relationship Type (passive)	Target Object Type	Possible Number of Connections
Grupo(128) (OT_GRP)	accede a	es accedido por(102) (CT_ACS_2)	Término técnico(58) (OT_TECH_TRM)	Unique
Grupo(128) (OT_GRP)	acepta	recibe asentimiento por(435) (CT_AGREES)	Función(22) (OT_FUNC)	Unique
Grupo(128) (OT_GRP)	contribuye a	es editado en colaboración con(233) (CT_CONTR_TO_1)	Función(22) (OT_FUNC)	Unique
Grupo(128) (OT_GRP)	debe informar sobre el resultado de	el resultado se transmite por(255) (CT_MUST_INFO_ABT_RES)	Función(22) (OT_FUNC)	Unique
Grupo(128) (OT_GRP)	debe ser informado en caso de cancelación	lleva a la notificación sobre la cancelación de(316) (CT_MUST_BE_INFO_ON_CNC_1)	Función(22) (OT_FUNC)	Unique
Grupo(128) (OT_GRP)	debe ser informado sobre	el resultado se transmite a(266) (CT_MUST_BE_INFO_ABT_1)	Función(22) (OT_FUNC)	Unique
Grupo(128) (OT_GRP)	decide sobre	es decidido por(232) (CT_DECID_ON)	Función(22) (OT_FUNC)	Unique



Source Object Type	Relationship Type (active)	Relationship Type (passive)	Target Object Type	Possible Number of Connections
Grupo(128) (OT_GRP)	dispone de	está disponible en(452) (CT_IS_AVAILABLE)	Categoría de conocimiento(230) (OT_KNWLDG_CAT)	Unique
Grupo(128) (OT_GRP)	dispone de	está disponible en(452) (CT_IS_AVAILABLE)	Condición de competencia(242) (OT_AUTH_CON)	Unique
Grupo(128) (OT_GRP)	ejecuta	es ejecutado por medio de(65) (CT_EXEC_1)	Función(22) (OT_FUNC)	Unique
Grupo(128) (OT_GRP)	es profesionalmente responsable de	está bajo la responsabilidad profesional de(220) (CT_IS_TECH_RESP_3)	Clase de sistema de aplicación(7) (OT_APPL_SYS_CLS)	Unique
Grupo(128) (OT_GRP)	es profesionalmente responsable de	está bajo la responsabilidad profesional de(220) (CT_IS_TECH_RESP_3)	Component(188) (OT_CMP)	Unique
Grupo(128) (OT_GRP)	es profesionalmente responsable de	está bajo la responsabilidad profesional de(220) (CT_IS_TECH_RESP_3)	Tipo de módulo(37) (OT_MOD_TYPE)	Unique



Source Object Type	Relationship Type (active)	Relationship Type (passive)	Target Object Type	Possible Number of Connections
Grupo(128) (OT_GRP)	es profesionalmente responsable de	está bajo la responsabilidad profesional de(220) (CT_IS_TECH_RESP_3)	Tipo de sistema de aplicación(6) (OT_APPL_SYSTYPE)	Unique
Grupo(128) (OT_GRP)	es profesionalmente responsable de	está bajo responsabilidad profesional de(10) (CT_IS_TECH_RESP_1)	Función(22) (OT_FUNC)	Unique
Grupo(128) (OT_GRP)	es profesionalmente responsable de	tiene como responsable profesional a(11) (CT_IS_TECH_RESP_2)	Función informática(107) (OT_DP_FUNC)	Unique
Grupo(128) (OT_GRP)	es profesionalmente responsable de	tiene como responsable profesional a(11) (CT_IS_TECH_RESP_2)	Módulo(65) (OT_MOD)	Unique
Grupo(128) (OT_GRP)	es profesionalmente responsable de	tiene como responsable profesional a(11) (CT_IS_TECH_RESP_2)	Sistema de aplicación(64) (OT_APPL_SYS)	Unique
Grupo(128) (OT_GRP)	es profesionalmente responsable de	tiene como responsable profesional a(11) (CT_IS_TECH_RESP_2)	Tipo de función informática(105) (OT_DP_FUNC_TYPE)	Unique



Source Object Type	Relationship Type (active)	Relationship Type (passive)	Target Object Type	Possible Number of Connections
Grupo(128) (OT_GRP)	es propietario de	tiene propietario(271) (CT_IS_OWN)	Atributo MRE(19) (OT_ERM_ATTR)	Unique
Grupo(128) (OT_GRP)	es propietario de	tiene propietario(271) (CT_IS_OWN)	Atributo TOC(179) (OT_COT_ATTR)	Unique
Grupo(128) (OT_GRP)	es propietario de	tiene propietario(271) (CT_IS_OWN)	Class(90) (OT_CLS)	Unique
Grupo(128) (OT_GRP)	es propietario de	tiene propietario(271) (CT_IS_OWN)	Clúster/Modelo de datos(14) (OT_CLST)	Unique
Grupo(128) (OT_GRP)	es propietario de	tiene propietario(271) (CT_IS_OWN)	Evento(18) (OT_EVT)	Unique
Grupo(128) (OT_GRP)	es propietario de	tiene propietario(271) (CT_IS_OWN)	Grupo de tipos de atributo(111) (OT_ATTR_TYPE_GRP)	Unique
Grupo(128) (OT_GRP)	es propietario de	tiene propietario(271) (CT_IS_OWN)	Tipo de entidad(17) (OT_ENT_TYPE)	Unique
Grupo(128) (OT_GRP)	es propietario de	tiene propietario(271) (CT_IS_OWN)	Tipo de objeto complejo(182) (OT_OBJ_CX)	Unique
Grupo(128) (OT_GRP)	es propietario de	tiene propietario(271) (CT_IS_OWN)	Tipo de relación(11) (OT_RELSHP_TYPE)	Unique
Grupo(128) (OT_GRP)	es propietario de	tiene propietario(271) (CT_IS_OWN)	Término técnico(58) (OT_TECH_TRM)	Unique



Source Object Type	Relationship Type (active)	Relationship Type (passive)	Target Object Type	Possible Number of Connections
Grupo(128) (OT_GRP)	es propietario ejemplar de	tiene propietario de ejemplar(272) (CT_IS_SPEC_O WN)	Atributo MRE(19) (OT_ERM_ATTR)	Unique
Grupo(128) (OT_GRP)	es propietario ejemplar de	tiene propietario de ejemplar(272) (CT_IS_SPEC_O WN)	Atributo TOC(179) (OT_COT_ATTR)	Unique
Grupo(128) (OT_GRP)	es propietario ejemplar de	tiene propietario de ejemplar(272) (CT_IS_SPEC_O WN)	Tipo de objeto complejo(182) (OT_OBJ_CX)	Unique
Grupo(128) (OT_GRP)	es responsable del desarrollo de	el desarrollo está bajo la responsabilidad de(231) (CT_IS_RESP_F OR_DEV_2)	Clase de sistema de aplicación(7) (OT_APPL_SYS_ CLS)	Unique
Grupo(128) (OT_GRP)	es responsable del desarrollo de	el desarrollo está bajo la responsabilidad de(231) (CT_IS_RESP_F OR_DEV_2)	Component(188) (OT_CMP)	Unique
Grupo(128) (OT_GRP)	es responsable del desarrollo de	el desarrollo está bajo la responsabilidad de(179) (CT_IS_RESP_F OR_DEV_1)	Función informática(107) (OT_DP_FUNC)	Unique



Source Object Type	Relationship Type (active)	Relationship Type (passive)	Target Object Type	Possible Number of Connections
Grupo(128) (OT_GRP)	es responsable del desarrollo de	el desarrollo está bajo la responsabilidad de(179) (CT_IS_RESP_F OR_DEV_1)	Módulo(65) (OT_MOD)	Unique
Grupo(128) (OT_GRP)	es responsable del desarrollo de	el desarrollo está bajo la responsabilidad de(179) (CT_IS_RESP_F OR_DEV_1)	Sistema de aplicación(64) (OT_APPL_SYS)	Unique
Grupo(128) (OT_GRP)	es responsable del desarrollo de	el desarrollo está bajo la responsabilidad de(179) (CT_IS_RESP_F OR_DEV_1)	Tipo de función informática(105) (OT_DP_FUNC_T YPE)	Unique
Grupo(128) (OT_GRP)	es responsable del desarrollo de	el desarrollo está bajo la responsabilidad de(231) (CT_IS_RESP_F OR_DEV_2)	Tipo de módulo(37) (OT_MOD_TYPE)	Unique
Grupo(128) (OT_GRP)	es responsable del desarrollo de	el desarrollo está bajo la responsabilidad de(231) (CT_IS_RESP_F OR_DEV_2)	Tipo de sistema de aplicación(6) (OT_APPL_SYS_ TYPE)	Unique
Grupo(128) (OT_GRP)	es responsable informático de	está bajo la responsabilidad informática de(148) (CT_IS_DP_RES P_1)	Función(22) (OT_FUNC)	Unique



Source Object Type	Relationship Type (active)	Relationship Type (passive)	Target Object Type	Possible Number of Connections
Grupo(128) (OT_GRP)	es usuario	es usado por(229) (CT_IS_USER_2)	Función informática(107) (OT_DP_FUNC)	Unique
Grupo(128) (OT_GRP)	es usuario	es usado por(229) (CT_IS_USER_2)	Módulo(65) (OT_MOD)	Unique
Grupo(128) (OT_GRP)	es usuario	es usado por(229) (CT_IS_USER_2)	Sistema de aplicación(64) (OT_APPL_SYS)	Unique
Grupo(128) (OT_GRP)	es usuario	es usado por(229) (CT_IS_USER_2)	Tipo de función informática(105) (OT_DP_FUNC_T YPE)	Unique
Grupo(128) (OT_GRP)	proporciona	es proporcionado por(399) (CT_PROVIDES)	Clúster/Modelo de datos(14) (OT_CLST)	Unique
Grupo(128) (OT_GRP)	proporciona	es proporcionado por(399) (CT_PROVIDES)	Evento(18) (OT_EVT)	Unique
Grupo(128) (OT_GRP)	proporciona	es proporcionado por(399) (CT_PROVIDES)	Portador de información(27) (OT_INFO_CARR)	Unique
Grupo(128) (OT_GRP)	puede ser usuario	puede ser usado por(230) (CT_CAN_BE_US ER)	Clase de sistema de aplicación(7) (OT_APPL_SYS_ CLS)	Unique
Grupo(128) (OT_GRP)	puede ser usuario	puede ser usado por(230) (CT_CAN_BE_US ER)	Component(188) (OT_CMP)	Unique



Source Object Type	Relationship Type (active)	Relationship Type (passive)	Target Object Type	Possible Number of Connections
Grupo(128) (OT_GRP)	puede ser usuario	puede ser usado por(230) (CT_CAN_BE_USER)	Tipo de módulo(37) (OT_MOD_TYPE)	Unique
Grupo(128) (OT_GRP)	puede ser usuario	puede ser usado por(230) (CT_CAN_BE_USER)	Tipo de sistema de aplicación(6) (OT_APPL_SYS_TYPE)	Unique
Grupo(128) (OT_GRP)	requiere	es requerido por(279) (CT_REQU)	Categoría de conocimiento(230) (OT_KNWLDG_CAT)	Unique
Grupo(128) (OT_GRP)	requiere	es requerido por(279) (CT_REQU)	Condición de competencia(242) (OT_AUTH_CON)	Unique
Grupo(128) (OT_GRP)	tiene función consultante en	es apoyado consultivamente por(358) (CT_HAS_CONSULT_ROLE_IN_2)	Función(22) (OT_FUNC)	Unique
Grupo(128) (OT_GRP)	utiliza	es utilizado por(124) (CT_USE_2)	Tipo de componente de hardware(24) (OT_HW_CMP_TYPE)	Unique
Grupo de tipos de atributo(111) (OT_ATTR_TYPE_GRP)	es aprobado por	aprueba(222) (CT_IS_GRANT_BY)	Función(22) (OT_FUNC)	Unique
Grupo de tipos de atributo(111) (OT_ATTR_TYPE_GRP)	es entrada para	tiene como entrada(49) (CT_IS_INP_FOR)	Función(22) (OT_FUNC)	Unique



Source Object Type	Relationship Type (active)	Relationship Type (passive)	Target Object Type	Possible Number of Connections
Grupo de tipos de atributo(111) (OT_ATTR_TYPE_GRP)	es examinado por	comprueba(223) (CT_IS_CHKD_BY)	Función(22) (OT_FUNC)	Unique
Grupo de tipos de atributo(111) (OT_ATTR_TYPE_GRP)	se encuentra sobre	tiene informaciones sobre(86) (CT_LIES_ON)	Portador de información(27) (OT_INFO_CARR)	Unique
Instancia del número indicador(244) (OT_KPI)	se mide a la entrada	provoca medición(574) (CT_IS_MEASURD_WHEN_OCCURRING)	Evento(18) (OT_EVT)	Unique
IS service(295) (OT_IS_SERVICE)	apoya	es apoyado por(221) (CT_CAN_SUPP_1)	Función(22) (OT_FUNC)	Unique
Lista(29) (OT_LST)	proporciona entrada para	recibe entrada de(53) (CT_PROV_INP_FOR)	Función(22) (OT_FUNC)	Unique
Medios de producción(120) (OT_OP_RES)	abarca	pertenece a(67) (CT_SUBS_1)	Función informática(107) (OT_DP_FUNC)	Unique
Medios de producción(120) (OT_OP_RES)	abarca	pertenece a(67) (CT_SUBS_1)	Módulo(65) (OT_MOD)	Unique
Medios de producción(120) (OT_OP_RES)	abarca	pertenece a(67) (CT_SUBS_1)	Sistema de aplicación(64) (OT_APPL_SYS)	Unique
Medios de producción(120) (OT_OP_RES)	es medio de producción alternativo de	tiene medios de producción alternativos(278) (CT_IS_ALT_PROD_FAC_OF)	Función(22) (OT_FUNC)	Unique



Source Object Type	Relationship Type (active)	Relationship Type (passive)	Target Object Type	Possible Number of Connections
Medios de producción(120) (OT_OP_RES)	es medio de producción de	tiene medios de producción(277) (CT_IS_PROD_FAC_OF)	Función(22) (OT_FUNC)	Unique
Módulo(65) (OT_MOD)	apoya	es apoyado por(147) (CT_SUPP_3)	Función(22) (OT_FUNC)	Unique
Módulo(65) (OT_MOD)	emplea	es empleado por(60) (CT_USE_1)	Atributo MRE(19) (OT_ERM_ATTR)	Unique
Módulo(65) (OT_MOD)	emplea	es empleado por(60) (CT_USE_1)	Atributo TOC(179) (OT_COT_ATTR)	Unique
Módulo(65) (OT_MOD)	emplea	es empleado por(60) (CT_USE_1)	Class(90) (OT_CLS)	Unique
Módulo(65) (OT_MOD)	emplea	es empleado por(60) (CT_USE_1)	Clúster/Modelo de datos(14) (OT_CLST)	Unique
Módulo(65) (OT_MOD)	emplea	es empleado por(60) (CT_USE_1)	Grupo de tipos de atributo(111) (OT_ATTR_TYPE_GRP)	Unique
Módulo(65) (OT_MOD)	emplea	es empleado por(60) (CT_USE_1)	Tipo de entidad(17) (OT_ENT_TYPE)	Unique
Módulo(65) (OT_MOD)	emplea	es empleado por(60) (CT_USE_1)	Tipo de objeto complejo(182) (OT_OBJ_CX)	Unique
Módulo(65) (OT_MOD)	emplea	es empleado por(60) (CT_USE_1)	Tipo de relación(11) (OT_RELSHP_TYPE)	Unique



Source Object Type	Relationship Type (active)	Relationship Type (passive)	Target Object Type	Possible Number of Connections
Módulo(65) (OT_MOD)	emplea	es empleado por(60) (CT_USE_1)	Término técnico(58) (OT_TECH_TRM)	Unique
Objeto de negocio(150) (OT_BUSY_OBJ)	es entrada para	tiene como entrada(49) (CT_IS_INP_FOR)	Función(22) (OT_FUNC)	Unique
Ocurrencia de enumeración(171) (OT_COUNT_INST)	se compara a	se compara a(322) (CT_IS_CMP_TO)	Evento(18) (OT_EVT)	Unique
Package(187) (OT_PACK)	contains	is contained by(421) (CT_CONTAINS)	Función(22) (OT_FUNC)	Unique
Package(187) (OT_PACK)	es entrada para	tiene como entrada(49) (CT_IS_INP_FOR)	Función(22) (OT_FUNC)	Unique
Pantalla(31) (OT_SCRN)	crea	es generado por(44) (CT_CRT_1)	Evento(18) (OT_EVT)	Unique
Pantalla(31) (OT_SCRN)	puede utilizar	puede ser empleado por(125) (CT_CAN_USE_1)	Atributo MRE(19) (OT_ERM_ATTR)	Unique
Pantalla(31) (OT_SCRN)	puede utilizar	puede ser empleado por(125) (CT_CAN_USE_1)	Atributo TOC(179) (OT_COT_ATTR)	Unique



Source Object Type	Relationship Type (active)	Relationship Type (passive)	Target Object Type	Possible Number of Connections
Pantalla(31) (OT_SCRN)	puede utilizar	puede ser empleado por(125) (CT_CAN_USE_1)	Class(90) (OT_CLS)	Unique
Pantalla(31) (OT_SCRN)	puede utilizar	puede ser empleado por(125) (CT_CAN_USE_1)	Clúster/Modelo de datos(14) (OT_CLST)	Unique
Pantalla(31) (OT_SCRN)	puede utilizar	puede ser empleado por(125) (CT_CAN_USE_1)	Tipo de entidad(17) (OT_ENT_TYPE)	Unique
Pantalla(31) (OT_SCRN)	puede utilizar	puede ser empleado por(125) (CT_CAN_USE_1)	Tipo de objeto complejo(182) (OT_OBJ_CX)	Unique
Pantalla(31) (OT_SCRN)	puede utilizar	puede ser empleado por(125) (CT_CAN_USE_1)	Tipo de relación(11) (OT_RELSHP_TY PE)	Unique
Pantalla(31) (OT_SCRN)	puede utilizar	puede ser empleado por(125) (CT_CAN_USE_1)	Término técnico(58) (OT_TECH_TRM)	Unique
Persona(46) (OT_PERS)	accede a	es accedido por(102) (CT_ACS_2)	Atributo MRE(19) (OT_ERM_ATTR)	Unique
Persona(46) (OT_PERS)	accede a	es accedido por(102) (CT_ACS_2)	Atributo TOC(179) (OT_COT_ATTR)	Unique



Source Object Type	Relationship Type (active)	Relationship Type (passive)	Target Object Type	Possible Number of Connections
Persona(46) (OT_PERS)	accede a	es accedido por(102) (CT_ACS_2)	Class(90) (OT_CLS)	Unique
Persona(46) (OT_PERS)	accede a	es accedido por(102) (CT_ACS_2)	Clúster/Modelo de datos(14) (OT_CLST)	Unique
Persona(46) (OT_PERS)	accede a	es accedido por(102) (CT_ACS_2)	Grupo de tipos de atributo(111) (OT_ATTR_TYPE_GRP)	Unique
Persona(46) (OT_PERS)	accede a	es accedido por(102) (CT_ACS_2)	Tipo de entidad(17) (OT_ENT_TYPE)	Unique
Persona(46) (OT_PERS)	accede a	es accedido por(102) (CT_ACS_2)	Tipo de objeto complejo(182) (OT_OBJ_CX)	Unique
Persona(46) (OT_PERS)	accede a	es accedido por(102) (CT_ACS_2)	Tipo de relación(11) (OT_RELSHP_TYPE)	Unique
Persona(46) (OT_PERS)	accede a	es accedido por(102) (CT_ACS_2)	Término técnico(58) (OT_TECH_TRM)	Unique
Persona(46) (OT_PERS)	acepta	recibe asentimiento por(435) (CT_AGREES)	Función(22) (OT_FUNC)	Unique
Persona(46) (OT_PERS)	contribuye a	es editado en colaboración con(233) (CT_CONTR_TO_1)	Función(22) (OT_FUNC)	Unique



Source Object Type	Relationship Type (active)	Relationship Type (passive)	Target Object Type	Possible Number of Connections
Persona(46) (OT_PERS)	debe informar sobre el resultado de	el resultado se transmite por(255) (CT_MUST_INFO_ABT_RES)	Función(22) (OT_FUNC)	Unique
Persona(46) (OT_PERS)	debe ser informado en caso de cancelación	lleva a la notificación sobre la cancelación de(316) (CT_MUST_BE_INFO_ON_CNC_1)	Función(22) (OT_FUNC)	Unique
Persona(46) (OT_PERS)	debe ser informado sobre	el resultado se transmite a(266) (CT_MUST_BE_INFO_ABT_1)	Función(22) (OT_FUNC)	Unique
Persona(46) (OT_PERS)	decide sobre	es decidido por(232) (CT_DECID_ON)	Función(22) (OT_FUNC)	Unique
Persona(46) (OT_PERS)	dispone de	está disponible en(452) (CT_IS_AVAILABLE)	Categoría de conocimiento(230) (OT_KNWLDG_CATEGORY)	Unique
Persona(46) (OT_PERS)	dispone de	está disponible en(452) (CT_IS_AVAILABLE)	Condición de competencia(242) (OT_AUTH_CONDITION)	Unique
Persona(46) (OT_PERS)	ejecuta	es ejecutado por medio de(65) (CT_EXEC_1)	Función(22) (OT_FUNC)	Unique



Source Object Type	Relationship Type (active)	Relationship Type (passive)	Target Object Type	Possible Number of Connections
Persona(46) (OT_PERS)	es profesionalmente responsable de	está bajo la responsabilidad profesional de(220) (CT_IS_TECH_RESP_3)	Clase de sistema de aplicación(7) (OT_APPL_SYS_CLS)	Unique
Persona(46) (OT_PERS)	es profesionalmente responsable de	está bajo la responsabilidad profesional de(220) (CT_IS_TECH_RESP_3)	Component(188) (OT_CMP)	Unique
Persona(46) (OT_PERS)	es profesionalmente responsable de	está bajo la responsabilidad profesional de(220) (CT_IS_TECH_RESP_3)	Tipo de módulo(37) (OT_MOD_TYPE)	Unique
Persona(46) (OT_PERS)	es profesionalmente responsable de	está bajo la responsabilidad profesional de(220) (CT_IS_TECH_RESP_3)	Tipo de sistema de aplicación(6) (OT_APPL_SYS_TYPE)	Unique
Persona(46) (OT_PERS)	es profesionalmente responsable de	está bajo responsabilidad profesional de(10) (CT_IS_TECH_RESP_1)	Función(22) (OT_FUNC)	Unique
Persona(46) (OT_PERS)	es profesionalmente responsable de	tiene como responsable profesional a(11) (CT_IS_TECH_RESP_2)	Función informática(107) (OT_DP_FUNC)	Unique



Source Object Type	Relationship Type (active)	Relationship Type (passive)	Target Object Type	Possible Number of Connections
Persona(46) (OT_PERS)	es profesionalmente responsable de	tiene como responsable profesional a(11) (CT_IS_TECH_RESP_2)	Módulo(65) (OT_MOD)	Unique
Persona(46) (OT_PERS)	es profesionalmente responsable de	tiene como responsable profesional a(11) (CT_IS_TECH_RESP_2)	Sistema de aplicación(64) (OT_APPL_SYS)	Unique
Persona(46) (OT_PERS)	es profesionalmente responsable de	tiene como responsable profesional a(11) (CT_IS_TECH_RESP_2)	Tipo de función informática(105) (OT_DP_FUNC_TYPE)	Unique
Persona(46) (OT_PERS)	es propietario de	tiene propietario(271) (CT_IS_OWN)	Atributo MRE(19) (OT_ERM_ATTR)	Unique
Persona(46) (OT_PERS)	es propietario de	tiene propietario(271) (CT_IS_OWN)	Atributo TOC(179) (OT_COT_ATTR)	Unique
Persona(46) (OT_PERS)	es propietario de	tiene propietario(271) (CT_IS_OWN)	Class(90) (OT_CLS)	Unique
Persona(46) (OT_PERS)	es propietario de	tiene propietario(271) (CT_IS_OWN)	Clúster/Modelo de datos(14) (OT_CLST)	Unique
Persona(46) (OT_PERS)	es propietario de	tiene propietario(271) (CT_IS_OWN)	Evento(18) (OT_EVT)	Unique



Source Object Type	Relationship Type (active)	Relationship Type (passive)	Target Object Type	Possible Number of Connections
Persona(46) (OT_PERS)	es propietario de	tiene propietario(271) (CT_IS_OWN)	Grupo de tipos de atributo(111) (OT_ATTR_TYPE_GRP)	Unique
Persona(46) (OT_PERS)	es propietario de	tiene propietario(271) (CT_IS_OWN)	Tipo de entidad(17) (OT_ENT_TYPE)	Unique
Persona(46) (OT_PERS)	es propietario de	tiene propietario(271) (CT_IS_OWN)	Tipo de objeto complejo(182) (OT_OBJ_CX)	Unique
Persona(46) (OT_PERS)	es propietario de	tiene propietario(271) (CT_IS_OWN)	Tipo de relación(11) (OT_RELSHP_TYPE)	Unique
Persona(46) (OT_PERS)	es propietario de	tiene propietario(271) (CT_IS_OWN)	Término técnico(58) (OT_TECH_TRM)	Unique
Persona(46) (OT_PERS)	es propietario ejemplar de	tiene propietario de ejemplar(272) (CT_IS_SPEC_OWN)	Atributo MRE(19) (OT_ERM_ATTR)	Unique
Persona(46) (OT_PERS)	es propietario ejemplar de	tiene propietario de ejemplar(272) (CT_IS_SPEC_OWN)	Atributo TOC(179) (OT_COT_ATTR)	Unique
Persona(46) (OT_PERS)	es responsable del desarrollo de	el desarrollo está bajo la responsabilidad de(231) (CT_IS_RESP_FOR_DEV_2)	Clase de sistema de aplicación(7) (OT_APPL_SYS_CLS)	Unique



Source Object Type	Relationship Type (active)	Relationship Type (passive)	Target Object Type	Possible Number of Connections
Persona(46) (OT_PERS)	es responsable del desarrollo de	el desarrollo está bajo la responsabilidad de(231) (CT_IS_RESP_F OR_DEV_2)	Component(188) (OT_CMP)	Unique
Persona(46) (OT_PERS)	es responsable del desarrollo de	el desarrollo está bajo la responsabilidad de(179) (CT_IS_RESP_F OR_DEV_1)	Función informática(107) (OT_DP_FUNC)	Unique
Persona(46) (OT_PERS)	es responsable del desarrollo de	el desarrollo está bajo la responsabilidad de(179) (CT_IS_RESP_F OR_DEV_1)	Módulo(65) (OT_MOD)	Unique
Persona(46) (OT_PERS)	es responsable del desarrollo de	el desarrollo está bajo la responsabilidad de(179) (CT_IS_RESP_F OR_DEV_1)	Sistema de aplicación(64) (OT_APPL_SYS)	Unique
Persona(46) (OT_PERS)	es responsable del desarrollo de	el desarrollo está bajo la responsabilidad de(179) (CT_IS_RESP_F OR_DEV_1)	Tipo de función informática(105) (OT_DP_FUNC_T YPE)	Unique
Persona(46) (OT_PERS)	es responsable del desarrollo de	el desarrollo está bajo la responsabilidad de(231) (CT_IS_RESP_F OR_DEV_2)	Tipo de módulo(37) (OT_MOD_TYPE)	Unique



Source Object Type	Relationship Type (active)	Relationship Type (passive)	Target Object Type	Possible Number of Connections
Persona(46) (OT_PERS)	es responsable del desarrollo de	el desarrollo está bajo la responsabilidad de(231) (CT_IS_RESP_FOR_DEV_2)	Tipo de sistema de aplicación(6) (OT_APPL_SYS_TYPE)	Unique
Persona(46) (OT_PERS)	es responsable informático de	está bajo la responsabilidad informática de(148) (CT_IS_DP_RESP_1)	Función(22) (OT_FUNC)	Unique
Persona(46) (OT_PERS)	es usuario	es usado por(229) (CT_IS_USER_2)	Función informática(107) (OT_DP_FUNC)	Unique
Persona(46) (OT_PERS)	es usuario	es usado por(229) (CT_IS_USER_2)	Módulo(65) (OT_MOD)	Unique
Persona(46) (OT_PERS)	es usuario	es usado por(229) (CT_IS_USER_2)	Sistema de aplicación(64) (OT_APPL_SYS)	Unique
Persona(46) (OT_PERS)	es usuario	es usado por(229) (CT_IS_USER_2)	Tipo de función informática(105) (OT_DP_FUNC_TYPE)	Unique
Persona(46) (OT_PERS)	proporciona	es proporcionado por(399) (CT_PROVIDES)	Evento(18) (OT_EVT)	Unique
Persona(46) (OT_PERS)	puede ser usuario	puede ser usado por(230) (CT_CAN_BE_USER)	Clase de sistema de aplicación(7) (OT_APPL_SYS_CLS)	Unique



Source Object Type	Relationship Type (active)	Relationship Type (passive)	Target Object Type	Possible Number of Connections
Persona(46) (OT_PERS)	puede ser usuario	puede ser usado por(230) (CT_CAN_BE_USER)	Component(188) (OT_CMP)	Unique
Persona(46) (OT_PERS)	puede ser usuario	puede ser usado por(230) (CT_CAN_BE_USER)	Tipo de módulo(37) (OT_MOD_TYPE)	Unique
Persona(46) (OT_PERS)	puede ser usuario	puede ser usado por(230) (CT_CAN_BE_USER)	Tipo de sistema de aplicación(6) (OT_APPL_SYS_TYPE)	Unique
Persona(46) (OT_PERS)	requiere	es requerido por(279) (CT_REQU)	Categoría de conocimiento(230) (OT_KNWLDG_CAT)	Unique
Persona(46) (OT_PERS)	requiere	es requerido por(279) (CT_REQU)	Condición de competencia(242) (OT_AUTH_CON)	Unique
Persona(46) (OT_PERS)	tiene función consultante en	es apoyado consultivamente por(355) (CT_HAS_CONSULT_ROLE_IN_1)	Función(22) (OT_FUNC)	Unique
Persona(46) (OT_PERS)	utiliza	es utilizado por(124) (CT_USE_2)	Tipo de componente de hardware(24) (OT_HW_CMP_TYPE)	Unique
Policy(237) (OT_POLICY)	afecta	está afectado por(629) (CT_AFFECTS)	Función(22) (OT_FUNC)	Unique



Source Object Type	Relationship Type (active)	Relationship Type (passive)	Target Object Type	Possible Number of Connections
Portador de información(27) (OT_INFO_CARR)	es utilizado por	aprovecha(400) (CT_IS_USED_OF)	Grupo(128) (OT_GRP)	Unique
Portador de información(27) (OT_INFO_CARR)	es utilizado por	aprovecha(400) (CT_IS_USED_OF)	Puesto(45) (OT_POS)	Unique
Portador de información(27) (OT_INFO_CARR)	es utilizado por	aprovecha(400) (CT_IS_USED_OF)	Rol(78) (OT_PERS_TYPE)	Unique
Portador de información(27) (OT_INFO_CARR)	es utilizado por	aprovecha(400) (CT_IS_USED_OF)	Unidad organizativa(43) (OT_ORG_UNIT)	Unique
Portador de información(27) (OT_INFO_CARR)	proporciona entrada para	recibe entrada de(53) (CT_PROV_INP_FOR)	Función(22) (OT_FUNC)	Unique
Portador de información(27) (OT_INFO_CARR)	proporciona entrada para	recibe entrada de(53) (CT_PROV_INP_FOR)	Sistema de aplicación(64) (OT_APPL_SYS)	Unique
Portador de información(27) (OT_INFO_CARR)	proporciona entrada para	recibe entrada de(53) (CT_PROV_INP_FOR)	Tipo de sistema de aplicación(6) (OT_APPL_SYS_TYPE)	Unique
Portador de información(27) (OT_INFO_CARR)	tiene estado	es estado de(75) (CT_HAS_STATE)	Evento(18) (OT_EVT)	Unique
Prestación/Producto(153) (OT_PERF)	es consumido por	consume(443) (CT_IS_USED_BY_1)	Función(22) (OT_FUNC)	Unique



Source Object Type	Relationship Type (active)	Relationship Type (passive)	Target Object Type	Possible Number of Connections
Prestación/Producto(153) (OT_PERF)	es empleado por	emplea(441) (CT_IS_USED_BY)	Función(22) (OT_FUNC)	Unique
Prestación/Producto(153) (OT_PERF)	es entrada para	tiene como entrada(49) (CT_IS_INP_FOR)	Función(22) (OT_FUNC)	Unique
Prestación/Producto(153) (OT_PERF)	se compara a	se compara a(322) (CT_IS_CMP_TO)	Evento(18) (OT_EVT)	Unique
Puesto(45) (OT_POS)	accede a	es accedido por(102) (CT_ACS_2)	Atributo MRE(19) (OT_ERM_ATTR)	Unique
Puesto(45) (OT_POS)	accede a	es accedido por(102) (CT_ACS_2)	Atributo TOC(179) (OT_COT_ATTR)	Unique
Puesto(45) (OT_POS)	accede a	es accedido por(102) (CT_ACS_2)	Class(90) (OT_CLS)	Unique
Puesto(45) (OT_POS)	accede a	es accedido por(102) (CT_ACS_2)	Clúster/Modelo de datos(14) (OT_CLST)	Unique
Puesto(45) (OT_POS)	accede a	es accedido por(102) (CT_ACS_2)	Grupo de tipos de atributo(111) (OT_ATTR_TYPE_GRP)	Unique
Puesto(45) (OT_POS)	accede a	es accedido por(102) (CT_ACS_2)	Tipo de entidad(17) (OT_ENT_TYPE)	Unique
Puesto(45) (OT_POS)	accede a	es accedido por(102) (CT_ACS_2)	Tipo de objeto complejo(182) (OT_OBJ_CX)	Unique



Source Object Type	Relationship Type (active)	Relationship Type (passive)	Target Object Type	Possible Number of Connections
Puesto(45) (OT_POS)	accede a	es accedido por(102) (CT_ACS_2)	Tipo de relación(11) (OT_RELSHP_TY PE)	Unique
Puesto(45) (OT_POS)	accede a	es accedido por(102) (CT_ACS_2)	Término técnico(58) (OT_TECH_TRM)	Unique
Puesto(45) (OT_POS)	acepta	recibe asentimiento por(435) (CT_AGREES)	Función(22) (OT_FUNC)	Unique
Puesto(45) (OT_POS)	contribuye a	es editado en colaboración con(233) (CT_CONTR_TO _1)	Función(22) (OT_FUNC)	Unique
Puesto(45) (OT_POS)	debe informar sobre el resultado de	el resultado se transmite por(255) (CT_MUST_INFO _ABT_RES)	Función(22) (OT_FUNC)	Unique
Puesto(45) (OT_POS)	debe ser informado en caso de cancelación	lleva a la notificación sobre la cancelación de(316) (CT_MUST_BE_I NFO_ON_CNC_1)	Función(22) (OT_FUNC)	Unique
Puesto(45) (OT_POS)	debe ser informado sobre	el resultado se transmite a(266) (CT_MUST_BE_I NFO_ABT_1)	Función(22) (OT_FUNC)	Unique



Source Object Type	Relationship Type (active)	Relationship Type (passive)	Target Object Type	Possible Number of Connections
Puesto(45) (OT_POS)	decide sobre	es decidido por(232) (CT_DECID_ON)	Función(22) (OT_FUNC)	Unique
Puesto(45) (OT_POS)	dispone de	está disponible en(452) (CT_IS_AVAILAB LE)	Categoría de conocimiento(230) (OT_KNWLDG_C AT)	Unique
Puesto(45) (OT_POS)	dispone de	está disponible en(452) (CT_IS_AVAILAB LE)	Condición de competencia(242) (OT_AUTH_CON)	Unique
Puesto(45) (OT_POS)	ejecuta	es ejecutado por medio de(65) (CT_EXEC_1)	Función(22) (OT_FUNC)	Unique
Puesto(45) (OT_POS)	es profesionalmente responsable de	está bajo la responsabilidad profesional de(220) (CT_IS_TECH_R ESP_3)	Clase de sistema de aplicación(7) (OT_APPL_SYS_ CLS)	Unique
Puesto(45) (OT_POS)	es profesionalmente responsable de	está bajo la responsabilidad profesional de(220) (CT_IS_TECH_R ESP_3)	Component(188) (OT_CMP)	Unique
Puesto(45) (OT_POS)	es profesionalmente responsable de	está bajo la responsabilidad profesional de(220) (CT_IS_TECH_R ESP_3)	Tipo de módulo(37) (OT_MOD_TYPE)	Unique



Source Object Type	Relationship Type (active)	Relationship Type (passive)	Target Object Type	Possible Number of Connections
Puesto(45) (OT_POS)	es profesionalmente responsable de	está bajo la responsabilidad profesional de(220) (CT_IS_TECH_RESP_3)	Tipo de sistema de aplicación(6) (OT_APPL_SYSTYPE)	Unique
Puesto(45) (OT_POS)	es profesionalmente responsable de	está bajo responsabilidad profesional de(10) (CT_IS_TECH_RESP_1)	Función(22) (OT_FUNC)	Unique
Puesto(45) (OT_POS)	es profesionalmente responsable de	tiene como responsable profesional a(11) (CT_IS_TECH_RESP_2)	Función informática(107) (OT_DP_FUNC)	Unique
Puesto(45) (OT_POS)	es profesionalmente responsable de	tiene como responsable profesional a(11) (CT_IS_TECH_RESP_2)	Módulo(65) (OT_MOD)	Unique
Puesto(45) (OT_POS)	es profesionalmente responsable de	tiene como responsable profesional a(11) (CT_IS_TECH_RESP_2)	Sistema de aplicación(64) (OT_APPL_SYS)	Unique
Puesto(45) (OT_POS)	es profesionalmente responsable de	tiene como responsable profesional a(11) (CT_IS_TECH_RESP_2)	Tipo de función informática(105) (OT_DP_FUNC_TYPE)	Unique



Source Object Type	Relationship Type (active)	Relationship Type (passive)	Target Object Type	Possible Number of Connections
Puesto(45) (OT_POS)	es propietario de	tiene propietario(271) (CT_IS_OWN)	Atributo MRE(19) (OT_ERM_ATTR)	Unique
Puesto(45) (OT_POS)	es propietario de	tiene propietario(271) (CT_IS_OWN)	Atributo TOC(179) (OT_COT_ATTR)	Unique
Puesto(45) (OT_POS)	es propietario de	tiene propietario(271) (CT_IS_OWN)	Class(90) (OT_CLS)	Unique
Puesto(45) (OT_POS)	es propietario de	tiene propietario(271) (CT_IS_OWN)	Clúster/Modelo de datos(14) (OT_CLST)	Unique
Puesto(45) (OT_POS)	es propietario de	tiene propietario(271) (CT_IS_OWN)	Evento(18) (OT_EVT)	Unique
Puesto(45) (OT_POS)	es propietario de	tiene propietario(271) (CT_IS_OWN)	Grupo de tipos de atributo(111) (OT_ATTR_TYPE_GRP)	Unique
Puesto(45) (OT_POS)	es propietario de	tiene propietario(271) (CT_IS_OWN)	Tipo de entidad(17) (OT_ENT_TYPE)	Unique
Puesto(45) (OT_POS)	es propietario de	tiene propietario(271) (CT_IS_OWN)	Tipo de objeto complejo(182) (OT_OBJ_CX)	Unique
Puesto(45) (OT_POS)	es propietario de	tiene propietario(271) (CT_IS_OWN)	Tipo de relación(11) (OT_RELSHP_TYPE)	Unique
Puesto(45) (OT_POS)	es propietario de	tiene propietario(271) (CT_IS_OWN)	Término técnico(58) (OT_TECH_TRM)	Unique



Source Object Type	Relationship Type (active)	Relationship Type (passive)	Target Object Type	Possible Number of Connections
Puesto(45) (OT_POS)	es propietario ejemplar de	tiene propietario de ejemplar(272) (CT_IS_SPEC_O WN)	Atributo MRE(19) (OT_ERM_ATTR)	Unique
Puesto(45) (OT_POS)	es propietario ejemplar de	tiene propietario de ejemplar(272) (CT_IS_SPEC_O WN)	Atributo TOC(179) (OT_COT_ATTR)	Unique
Puesto(45) (OT_POS)	es responsable del desarrollo de	el desarrollo está bajo la responsabilidad de(231) (CT_IS_RESP_F OR_DEV_2)	Clase de sistema de aplicación(7) (OT_APPL_SYS_ CLS)	Unique
Puesto(45) (OT_POS)	es responsable del desarrollo de	el desarrollo está bajo la responsabilidad de(231) (CT_IS_RESP_F OR_DEV_2)	Component(188) (OT_CMP)	Unique
Puesto(45) (OT_POS)	es responsable del desarrollo de	el desarrollo está bajo la responsabilidad de(179) (CT_IS_RESP_F OR_DEV_1)	Función informática(107) (OT_DP_FUNC)	Unique
Puesto(45) (OT_POS)	es responsable del desarrollo de	el desarrollo está bajo la responsabilidad de(179) (CT_IS_RESP_F OR_DEV_1)	Módulo(65) (OT_MOD)	Unique



Source Object Type	Relationship Type (active)	Relationship Type (passive)	Target Object Type	Possible Number of Connections
Puesto(45) (OT_POS)	es responsable del desarrollo de	el desarrollo está bajo la responsabilidad de(179) (CT_IS_RESP_F OR_DEV_1)	Sistema de aplicación(64) (OT_APPL_SYS)	Unique
Puesto(45) (OT_POS)	es responsable del desarrollo de	el desarrollo está bajo la responsabilidad de(179) (CT_IS_RESP_F OR_DEV_1)	Tipo de función informática(105) (OT_DP_FUNC_T YPE)	Unique
Puesto(45) (OT_POS)	es responsable del desarrollo de	el desarrollo está bajo la responsabilidad de(231) (CT_IS_RESP_F OR_DEV_2)	Tipo de módulo(37) (OT_MOD_TYPE)	Unique
Puesto(45) (OT_POS)	es responsable del desarrollo de	el desarrollo está bajo la responsabilidad de(231) (CT_IS_RESP_F OR_DEV_2)	Tipo de sistema de aplicación(6) (OT_APPL_SYS_ TYPE)	Unique
Puesto(45) (OT_POS)	es responsable informático de	está bajo la responsabilidad informática de(148) (CT_IS_DP_RES P_1)	Función(22) (OT_FUNC)	Unique
Puesto(45) (OT_POS)	es usuario	es usado por(229) (CT_IS_USER_2)	Función informática(107) (OT_DP_FUNC)	Unique



Source Object Type	Relationship Type (active)	Relationship Type (passive)	Target Object Type	Possible Number of Connections
Puesto(45) (OT_POS)	es usuario	es usado por(229) (CT_IS_USER_2)	Módulo(65) (OT_MOD)	Unique
Puesto(45) (OT_POS)	es usuario	es usado por(229) (CT_IS_USER_2)	Sistema de aplicación(64) (OT_APPL_SYS)	Unique
Puesto(45) (OT_POS)	es usuario	es usado por(229) (CT_IS_USER_2)	Tipo de función informática(105) (OT_DP_FUNC_T YPE)	Unique
Puesto(45) (OT_POS)	proporciona	es proporcionado por(399) (CT_PROVIDES)	Clúster/Modelo de datos(14) (OT_CLST)	Unique
Puesto(45) (OT_POS)	proporciona	es proporcionado por(399) (CT_PROVIDES)	Evento(18) (OT_EVT)	Unique
Puesto(45) (OT_POS)	proporciona	es proporcionado por(399) (CT_PROVIDES)	Portador de información(27) (OT_INFO_CARR)	Unique
Puesto(45) (OT_POS)	puede ser usuario	puede ser usado por(230) (CT_CAN_BE_US ER)	Clase de sistema de aplicación(7) (OT_APPL_SYS_ CLS)	Unique
Puesto(45) (OT_POS)	puede ser usuario	puede ser usado por(230) (CT_CAN_BE_US ER)	Component(188) (OT_CMP)	Unique
Puesto(45) (OT_POS)	puede ser usuario	puede ser usado por(230) (CT_CAN_BE_US ER)	Tipo de módulo(37) (OT_MOD_TYPE)	Unique



Source Object Type	Relationship Type (active)	Relationship Type (passive)	Target Object Type	Possible Number of Connections
Puesto(45) (OT_POS)	puede ser usuario	puede ser usado por(230) (CT_CAN_BE_USER)	Tipo de sistema de aplicación(6) (OT_APPL_SYS_TYPE)	Unique
Puesto(45) (OT_POS)	requiere	es requerido por(279) (CT_REQU)	Categoría de conocimiento(230) (OT_KNWLDG_CAT)	Unique
Puesto(45) (OT_POS)	requiere	es requerido por(279) (CT_REQU)	Condición de competencia(242) (OT_AUTH_CON)	Unique
Puesto(45) (OT_POS)	tiene función consultante en	es apoyado consultivamente por(355) (CT_HAS_CONSULT_ROLE_IN_1)	Función(22) (OT_FUNC)	Unique
Puesto(45) (OT_POS)	utiliza	es utilizado por(124) (CT_USE_2)	Tipo de componente de hardware(24) (OT_HW_CMP_TYPE)	Unique
Recurso general(145) (OT_GNRL_RES)	es consumido por	consume(443) (CT_IS_USED_BY_1)	Función(22) (OT_FUNC)	Unique
Recurso general(145) (OT_GNRL_RES)	es empleado por	emplea(441) (CT_IS_USED_BY)	Función(22) (OT_FUNC)	Unique
Recurso general(145) (OT_GNRL_RES)	está definido	puede ser editado por/con(327) (CT_IS_DEF_2)	Función(22) (OT_FUNC)	Unique



Source Object Type	Relationship Type (active)	Relationship Type (passive)	Target Object Type	Possible Number of Connections
Recurso general(145) (OT_GNRL_RES)	se compara a	se compara a(322) (CT_IS_CMP_TO)	Evento(18) (OT_EVT)	Unique
Regla(50) (OT_RULE)	activa	es activado por(43) (CT_ACTIV_1)	Función(22) (OT_FUNC)	Unique
Regla(50) (OT_RULE)	enlaza	es enlazado por(54) (CT_LNK_2)	Regla(50) (OT_RULE)	Unique
Regla(50) (OT_RULE)	lleva a	es dependiente de(117) (CT_LEADS_TO_2)	Evento(18) (OT_EVT)	Unique
Requisito(387) (OT_REQUIREMENT)	se refiere a	es incluido por(728) (CT_REFS_TO_2)	Función(22) (OT_FUNC)	Unique
Risk(159) (OT_RISK)	aparece en	tiene(507) (CT_OCCUR)	Función(22) (OT_FUNC)	Unique
Rol(78) (OT_PERS_TYPE)	accede a	es accedido por(234) (CT_CAN_ACS)	Atributo MRE(19) (OT_ERM_ATTR)	Unique
Rol(78) (OT_PERS_TYPE)	accede a	es accedido por(234) (CT_CAN_ACS)	Atributo TOC(179) (OT_COT_ATTR)	Unique
Rol(78) (OT_PERS_TYPE)	accede a	es accedido por(102) (CT_ACS_2)	Class(90) (OT_CLS)	Unique
Rol(78) (OT_PERS_TYPE)	accede a	es accedido por(234) (CT_CAN_ACS)	Clúster/Modelo de datos(14) (OT_CLST)	Unique



Source Object Type	Relationship Type (active)	Relationship Type (passive)	Target Object Type	Possible Number of Connections
Rol(78) (OT_PERS_TYPE)	accede a	es accedido por(102) (CT_ACS_2)	Grupo de tipos de atributo(111) (OT_ATTR_TYPE_GRP)	Unique
Rol(78) (OT_PERS_TYPE)	accede a	es accedido por(234) (CT_CAN_ACS)	Tipo de entidad(17) (OT_ENT_TYPE)	Unique
Rol(78) (OT_PERS_TYPE)	accede a	es accedido por(234) (CT_CAN_ACS)	Tipo de objeto complejo(182) (OT_OBJ_CX)	Unique
Rol(78) (OT_PERS_TYPE)	accede a	es accedido por(234) (CT_CAN_ACS)	Tipo de relación(11) (OT_RELSHP_TYPE)	Unique
Rol(78) (OT_PERS_TYPE)	accede a	es accedido por(234) (CT_CAN_ACS)	Término técnico(58) (OT_TECH_TRM)	Unique
Rol(78) (OT_PERS_TYPE)	acepta	recibe asentimiento por(435) (CT_AGREES)	Función(22) (OT_FUNC)	Unique
Rol(78) (OT_PERS_TYPE)	contribuye a	es editado en colaboración con(324) (CT_CONTR_TO_2)	Función(22) (OT_FUNC)	Unique
Rol(78) (OT_PERS_TYPE)	debe informar sobre el resultado de	el resultado se transmite por(325) (CT_MUST_INFO_ABT_RES_OF)	Función(22) (OT_FUNC)	Unique



Source Object Type	Relationship Type (active)	Relationship Type (passive)	Target Object Type	Possible Number of Connections
Rol(78) (OT_PERS_TYPE)	debe ser informado en caso de cancelación	lleva a la notificación sobre la cancelación de(352) (CT_MUST_BE_INFONONCNC_2)	Función(22) (OT_FUNC)	Unique
Rol(78) (OT_PERS_TYPE)	debe ser informado sobre	el resultado se transmite a(326) (CT_MUST_BE_INFONABT_2)	Función(22) (OT_FUNC)	Unique
Rol(78) (OT_PERS_TYPE)	decide sobre	es decidido por(323) (CT_DECDON)	Función(22) (OT_FUNC)	Unique
Rol(78) (OT_PERS_TYPE)	dispone de	está disponible en(452) (CT_IS_AVAILABLE)	Categoría de conocimiento(230) (OT_KNWLDCAT)	Unique
Rol(78) (OT_PERS_TYPE)	dispone de	está disponible en(452) (CT_IS_AVAILABLE)	Condición de competencia(242) (OT_AUTHCON)	Unique
Rol(78) (OT_PERS_TYPE)	ejecuta	es ejecutado por(218) (CT_EXEC_2)	Función(22) (OT_FUNC)	Unique
Rol(78) (OT_PERS_TYPE)	es profesionalmente responsable de	está bajo la responsabilidad profesional de(220) (CT_IS_TECHRESP_3)	Clase de sistema de aplicación(7) (OT_APPL_SYSCLS)	Unique



Source Object Type	Relationship Type (active)	Relationship Type (passive)	Target Object Type	Possible Number of Connections
Rol(78) (OT_PERS_TYPE)	es profesionalmente responsable de	está bajo la responsabilidad profesional de(220) (CT_IS_TECH_RESP_3)	Component(188) (OT_CMP)	Unique
Rol(78) (OT_PERS_TYPE)	es profesionalmente responsable de	está bajo la responsabilidad profesional de(220) (CT_IS_TECH_RESP_3)	Función(22) (OT_FUNC)	Unique
Rol(78) (OT_PERS_TYPE)	es profesionalmente responsable de	está bajo la responsabilidad profesional de(220) (CT_IS_TECH_RESP_3)	Función informática(107) (OT_DP_FUNC)	Unique
Rol(78) (OT_PERS_TYPE)	es profesionalmente responsable de	está bajo la responsabilidad profesional de(220) (CT_IS_TECH_RESP_3)	Módulo(65) (OT_MOD)	Unique
Rol(78) (OT_PERS_TYPE)	es profesionalmente responsable de	está bajo la responsabilidad profesional de(220) (CT_IS_TECH_RESP_3)	Sistema de aplicación(64) (OT_APPL_SYS)	Unique
Rol(78) (OT_PERS_TYPE)	es profesionalmente responsable de	está bajo la responsabilidad profesional de(220) (CT_IS_TECH_RESP_3)	Tipo de función informática(105) (OT_DP_FUNC_TYPE)	Unique



Source Object Type	Relationship Type (active)	Relationship Type (passive)	Target Object Type	Possible Number of Connections
Rol(78) (OT_PERS_TYPE)	es profesionalmente responsable de	está bajo la responsabilidad profesional de(220) (CT_IS_TECH_RESP_3)	Tipo de módulo(37) (OT_MOD_TYPE)	Unique
Rol(78) (OT_PERS_TYPE)	es profesionalmente responsable de	está bajo la responsabilidad profesional de(220) (CT_IS_TECH_RESP_3)	Tipo de sistema de aplicación(6) (OT_APPL_SYS_TYPE)	Unique
Rol(78) (OT_PERS_TYPE)	es propietario de	tiene propietario(271) (CT_IS_OWN)	Atributo MRE(19) (OT_ERM_ATTR)	Unique
Rol(78) (OT_PERS_TYPE)	es propietario de	tiene propietario(271) (CT_IS_OWN)	Atributo TOC(179) (OT_COT_ATTR)	Unique
Rol(78) (OT_PERS_TYPE)	es propietario de	tiene propietario(271) (CT_IS_OWN)	Class(90) (OT_CLS)	Unique
Rol(78) (OT_PERS_TYPE)	es propietario de	tiene propietario(271) (CT_IS_OWN)	Clúster/Modelo de datos(14) (OT_CLST)	Unique
Rol(78) (OT_PERS_TYPE)	es propietario de	tiene propietario(271) (CT_IS_OWN)	Evento(18) (OT_EVT)	Unique
Rol(78) (OT_PERS_TYPE)	es propietario de	tiene propietario(271) (CT_IS_OWN)	Grupo de tipos de atributo(111) (OT_ATTR_TYPE_GRP)	Unique
Rol(78) (OT_PERS_TYPE)	es propietario de	tiene propietario(271) (CT_IS_OWN)	Tipo de entidad(17) (OT_ENT_TYPE)	Unique



Source Object Type	Relationship Type (active)	Relationship Type (passive)	Target Object Type	Possible Number of Connections
Rol(78) (OT_PERS_TYPE)	es propietario de	tiene propietario(271) (CT_IS_OWN)	Tipo de objeto complejo(182) (OT_OBJ_CX)	Unique
Rol(78) (OT_PERS_TYPE)	es propietario de	tiene propietario(271) (CT_IS_OWN)	Tipo de relación(11) (OT_RELSHP_TYPE)	Unique
Rol(78) (OT_PERS_TYPE)	es propietario de	tiene propietario(271) (CT_IS_OWN)	Término técnico(58) (OT_TECH_TRM)	Unique
Rol(78) (OT_PERS_TYPE)	es responsable del desarrollo de	el desarrollo está bajo la responsabilidad de(231) (CT_IS_RESP_FOR_DEV_2)	Clase de sistema de aplicación(7) (OT_APPL_SYS_CLS)	Unique
Rol(78) (OT_PERS_TYPE)	es responsable del desarrollo de	el desarrollo está bajo la responsabilidad de(231) (CT_IS_RESP_FOR_DEV_2)	Component(188) (OT_CMP)	Unique
Rol(78) (OT_PERS_TYPE)	es responsable del desarrollo de	el desarrollo está bajo la responsabilidad de(231) (CT_IS_RESP_FOR_DEV_2)	Función informática(107) (OT_DP_FUNC)	Unique
Rol(78) (OT_PERS_TYPE)	es responsable del desarrollo de	el desarrollo está bajo la responsabilidad de(231) (CT_IS_RESP_FOR_DEV_2)	Módulo(65) (OT_MOD)	Unique



Source Object Type	Relationship Type (active)	Relationship Type (passive)	Target Object Type	Possible Number of Connections
Rol(78) (OT_PERS_TYPE)	es responsable del desarrollo de	el desarrollo está bajo la responsabilidad de(231) (CT_IS_RESP_F OR_DEV_2)	Sistema de aplicación(64) (OT_APPL_SYS)	Unique
Rol(78) (OT_PERS_TYPE)	es responsable del desarrollo de	el desarrollo está bajo la responsabilidad de(231) (CT_IS_RESP_F OR_DEV_2)	Tipo de función informática(105) (OT_DP_FUNC_T YPE)	Unique
Rol(78) (OT_PERS_TYPE)	es responsable del desarrollo de	el desarrollo está bajo la responsabilidad de(231) (CT_IS_RESP_F OR_DEV_2)	Tipo de módulo(37) (OT_MOD_TYPE)	Unique
Rol(78) (OT_PERS_TYPE)	es responsable del desarrollo de	el desarrollo está bajo la responsabilidad de(231) (CT_IS_RESP_F OR_DEV_2)	Tipo de sistema de aplicación(6) (OT_APPL_SYS_ TYPE)	Unique
Rol(78) (OT_PERS_TYPE)	es responsable informático de	está bajo la responsabilidad informática de(219) (CT_IS_DP_RES P_2)	Función(22) (OT_FUNC)	Unique
Rol(78) (OT_PERS_TYPE)	está en conflicto con	está en conflicto con(481) (CT_CONFLICTS)	Rol(78) (OT_PERS_TYPE)	Unique



Source Object Type	Relationship Type (active)	Relationship Type (passive)	Target Object Type	Possible Number of Connections
Rol(78) (OT_PERS_TYPE)	proporciona	es proporcionado por(399) (CT_PROVIDES)	Clúster/Modelo de datos(14) (OT_CLST)	Unique
Rol(78) (OT_PERS_TYPE)	proporciona	es proporcionado por(399) (CT_PROVIDES)	Evento(18) (OT_EVT)	Unique
Rol(78) (OT_PERS_TYPE)	proporciona	es proporcionado por(399) (CT_PROVIDES)	Portador de información(27) (OT_INFO_CARR)	Unique
Rol(78) (OT_PERS_TYPE)	puede ser usuario	puede ser usado por(230) (CT_CAN_BE_USER)	Clase de sistema de aplicación(7) (OT_APPL_SYS_CLS)	Unique
Rol(78) (OT_PERS_TYPE)	puede ser usuario	puede ser usado por(230) (CT_CAN_BE_USER)	Component(188) (OT_CMP)	Unique
Rol(78) (OT_PERS_TYPE)	puede ser usuario	puede ser usado por(230) (CT_CAN_BE_USER)	Función informática(107) (OT_DP_FUNC)	Unique
Rol(78) (OT_PERS_TYPE)	puede ser usuario	puede ser usado por(230) (CT_CAN_BE_USER)	Módulo(65) (OT_MOD)	Unique
Rol(78) (OT_PERS_TYPE)	puede ser usuario	puede ser usado por(230) (CT_CAN_BE_USER)	Sistema de aplicación(64) (OT_APPL_SYS)	Unique
Rol(78) (OT_PERS_TYPE)	puede ser usuario	puede ser usado por(230) (CT_CAN_BE_USER)	Tipo de función informática(105) (OT_DP_FUNC_TYPE)	Unique



Source Object Type	Relationship Type (active)	Relationship Type (passive)	Target Object Type	Possible Number of Connections
Rol(78) (OT_PERS_TYPE)	puede ser usuario	puede ser usado por(230) (CT_CAN_BE_USER)	Tipo de módulo(37) (OT_MOD_TYPE)	Unique
Rol(78) (OT_PERS_TYPE)	puede ser usuario	puede ser usado por(230) (CT_CAN_BE_USER)	Tipo de sistema de aplicación(6) (OT_APPL_SYS_TYPE)	Unique
Rol(78) (OT_PERS_TYPE)	requiere	es requerido por(279) (CT_REQU)	Categoría de conocimiento(230) (OT_KNWLDG_CAT)	Unique
Rol(78) (OT_PERS_TYPE)	requiere	es requerido por(279) (CT_REQU)	Condición de competencia(242) (OT_AUTH_CON)	Unique
Rol(78) (OT_PERS_TYPE)	tiene función consultante en	es apoyado consultivamente por(358) (CT_HAS_CONSULT_ROLE_IN_2)	Función(22) (OT_FUNC)	Unique
Sistema de aplicación(64) (OT_APPL_SYS)	apoya	es apoyado por(147) (CT_SUPP_3)	Función(22) (OT_FUNC)	Unique
Sistema de aplicación(64) (OT_APPL_SYS)	crea salida para	es medio de salida para(28) (CT_CRT_OUT_T O)	Portador de información(27) (OT_INFO_CARR)	Unique
Sistema de aplicación(64) (OT_APPL_SYS)	emplea	es empleado por(60) (CT_USE_1)	Atributo MRE(19) (OT_ERM_ATTR)	Unique
Sistema de aplicación(64) (OT_APPL_SYS)	emplea	es empleado por(60) (CT_USE_1)	Atributo TOC(179) (OT_COT_ATTR)	Unique



Source Object Type	Relationship Type (active)	Relationship Type (passive)	Target Object Type	Possible Number of Connections
Sistema de aplicación(64) (OT_APPL_SYS)	emplea	es empleado por(60) (CT_USE_1)	Class(90) (OT_CLS)	Unique
Sistema de aplicación(64) (OT_APPL_SYS)	emplea	es empleado por(60) (CT_USE_1)	Clúster/Modelo de datos(14) (OT_CLST)	Unique
Sistema de aplicación(64) (OT_APPL_SYS)	emplea	es empleado por(60) (CT_USE_1)	Grupo de tipos de atributo(111) (OT_ATTR_TYPE_GRP)	Unique
Sistema de aplicación(64) (OT_APPL_SYS)	emplea	es empleado por(60) (CT_USE_1)	Tipo de entidad(17) (OT_ENT_TYPE)	Unique
Sistema de aplicación(64) (OT_APPL_SYS)	emplea	es empleado por(60) (CT_USE_1)	Tipo de objeto complejo(182) (OT_OBJ_CX)	Unique
Sistema de aplicación(64) (OT_APPL_SYS)	emplea	es empleado por(60) (CT_USE_1)	Tipo de relación(11) (OT_RELSHP_TYPE)	Unique
Sistema de aplicación(64) (OT_APPL_SYS)	emplea	es empleado por(60) (CT_USE_1)	Término técnico(58) (OT_TECH_TRM)	Unique
Socket(296) (OT_SOCKET)	apoya	es apoyado por(221) (CT_CAN_SUPP_1)	Función(22) (OT_FUNC)	Unique
Tipo de componente de hardware(24) (OT_HW_CMP_TYPE)	guarda	se guarda en(126) (CT_STOR)	Atributo MRE(19) (OT_ERM_ATTR)	Unique



Source Object Type	Relationship Type (active)	Relationship Type (passive)	Target Object Type	Possible Number of Connections
Tipo de componente de hardware(24) (OT_HW_CMP_TYPE)	guarda	se guarda en(126) (CT_STOR)	Atributo TOC(179) (OT_COT_ATTR)	Unique
Tipo de componente de hardware(24) (OT_HW_CMP_TYPE)	guarda	se guarda en(126) (CT_STOR)	Class(90) (OT_CLS)	Unique
Tipo de componente de hardware(24) (OT_HW_CMP_TYPE)	guarda	se guarda en(126) (CT_STOR)	Clúster/Modelo de datos(14) (OT_CLST)	Unique
Tipo de componente de hardware(24) (OT_HW_CMP_TYPE)	guarda	se guarda en(126) (CT_STOR)	Grupo de tipos de atributo(111) (OT_ATTR_TYPE_GRP)	Unique
Tipo de componente de hardware(24) (OT_HW_CMP_TYPE)	guarda	se guarda en(126) (CT_STOR)	Tipo de entidad(17) (OT_ENT_TYPE)	Unique
Tipo de componente de hardware(24) (OT_HW_CMP_TYPE)	guarda	se guarda en(126) (CT_STOR)	Tipo de objeto complejo(182) (OT_OBJ_CX)	Unique
Tipo de componente de hardware(24) (OT_HW_CMP_TYPE)	guarda	se guarda en(126) (CT_STOR)	Tipo de relación(11) (OT_RELSHP_TYPE)	Unique



Source Object Type	Relationship Type (active)	Relationship Type (passive)	Target Object Type	Possible Number of Connections
Tipo de componente de hardware(24) (OT_HW_CMP_TYPE)	guarda	se guarda en(126) (CT_STOR)	Término técnico(58) (OT_TECH_TRM)	Unique
Tipo de elemento(247) (OT_ELEM_TYPE)	es aprobado por	aprueba(222) (CT_IS_GRANT_BY)	Función(22) (OT_FUNC)	Unique
Tipo de elemento(247) (OT_ELEM_TYPE)	es entrada para	tiene como entrada(49) (CT_IS_INP_FOR)	Función(22) (OT_FUNC)	Unique
Tipo de elemento(247) (OT_ELEM_TYPE)	es examinado por	comprueba(223) (CT_IS_CHKD_BY)	Función(22) (OT_FUNC)	Unique
Tipo de elemento(247) (OT_ELEM_TYPE)	proporciona el valor para	utiliza valor de(319) (CT_PROV_VAL_FOR)	Evento(18) (OT_EVT)	Unique
Tipo de elemento(247) (OT_ELEM_TYPE)	se compara a	se compara a(322) (CT_IS_CMP_TO)	Evento(18) (OT_EVT)	Unique
Tipo de elemento(247) (OT_ELEM_TYPE)	tiene estado	es estado de(75) (CT_HAS_STATE)	Evento(18) (OT_EVT)	Unique
Tipo de entidad(17) (OT_ENT_TYPE)	es administrado por	administra(317) (CT_IS_MAN_BY)	Component(188) (OT_CMP)	Unique
Tipo de entidad(17) (OT_ENT_TYPE)	es administrado por	administra(317) (CT_IS_MAN_BY)	Tipo de sistema de aplicación(6) (OT_APPL_SYS_TYPE)	Unique



Source Object Type	Relationship Type (active)	Relationship Type (passive)	Target Object Type	Possible Number of Connections
Tipo de entidad(17) (OT_ENT_TYPE)	es aprobado por	aprueba(222) (CT_IS_GRANT_BY)	Función(22) (OT_FUNC)	Unique
Tipo de entidad(17) (OT_ENT_TYPE)	es entrada para	tiene como entrada(49) (CT_IS_INP_FOR)	Función(22) (OT_FUNC)	Unique
Tipo de entidad(17) (OT_ENT_TYPE)	es examinado por	comprueba(223) (CT_IS_CHKD_BY)	Función(22) (OT_FUNC)	Unique
Tipo de entidad(17) (OT_ENT_TYPE)	se encuentra sobre	tiene informaciones sobre(86) (CT_LIES_ON)	Portador de información(27) (OT_INFO_CARR)	Unique
Tipo de entidad(17) (OT_ENT_TYPE)	tiene estado	es estado de(75) (CT_HAS_STATE)	Evento(18) (OT_EVT)	Unique
Tipo de función informática(105) (OT_DP_FUNC_TYPE)	apoya	es apoyado por(147) (CT_SUPP_3)	Evento(18) (OT_EVT)	Unique
Tipo de función informática(105) (OT_DP_FUNC_TYPE)	apoya	es apoyado por(147) (CT_SUPP_3)	Función(22) (OT_FUNC)	Unique
Tipo de función informática(105) (OT_DP_FUNC_TYPE)	apoya en caso de incumplimiento de plazos	apoya en caso de incumplimiento de plazos (pasivo)(475) (CT_SUPP_TIME_LIMIT_EXCEED)	Evento(18) (OT_EVT)	Unique



Source Object Type	Relationship Type (active)	Relationship Type (passive)	Target Object Type	Possible Number of Connections
Tipo de función informática(105) (OT_DP_FUNC_T YPE)	apoya en caso de incumplimiento de plazos	apoya en caso de incumplimiento de plazos (pasivo)(475) (CT_SUPP_TIME_LIMIT_EXCEED)	Función(22) (OT_FUNC)	Unique
Tipo de función informática(105) (OT_DP_FUNC_T YPE)	crea	es generado por(44) (CT_CRT_1)	Evento(18) (OT_EVT)	Unique
Tipo de función informática(105) (OT_DP_FUNC_T YPE)	emplea	es empleado por(60) (CT_USE_1)	Atributo MRE(19) (OT_ERM_ATTR)	Unique
Tipo de función informática(105) (OT_DP_FUNC_T YPE)	emplea	es empleado por(60) (CT_USE_1)	Atributo TOC(179) (OT_COT_ATTR)	Unique
Tipo de función informática(105) (OT_DP_FUNC_T YPE)	emplea	es empleado por(60) (CT_USE_1)	Class(90) (OT_CLS)	Unique
Tipo de función informática(105) (OT_DP_FUNC_T YPE)	emplea	es empleado por(60) (CT_USE_1)	Clúster/Modelo de datos(14) (OT_CLST)	Unique
Tipo de función informática(105) (OT_DP_FUNC_T YPE)	emplea	es empleado por(60) (CT_USE_1)	Grupo de tipos de atributo(111) (OT_ATTR_TYPE_GRP)	Unique
Tipo de función informática(105) (OT_DP_FUNC_T YPE)	emplea	es empleado por(60) (CT_USE_1)	Tipo de entidad(17) (OT_ENT_TYPE)	Unique



Source Object Type	Relationship Type (active)	Relationship Type (passive)	Target Object Type	Possible Number of Connections
Tipo de función informática(105) (OT_DP_FUNC_T YPE)	emplea	es empleado por(60) (CT_USE_1)	Tipo de objeto complejo(182) (OT_OBJ_CX)	Unique
Tipo de función informática(105) (OT_DP_FUNC_T YPE)	emplea	es empleado por(60) (CT_USE_1)	Tipo de relación(11) (OT_RELSHP_TY PE)	Unique
Tipo de función informática(105) (OT_DP_FUNC_T YPE)	emplea	es empleado por(60) (CT_USE_1)	Término técnico(58) (OT_TECH_TRM)	Unique
Tipo de función informática(105) (OT_DP_FUNC_T YPE)	puede utilizar	puede ser empleado por(125) (CT_CAN_USE_1)	Atributo MRE(19) (OT_ERM_ATTR)	Unique
Tipo de función informática(105) (OT_DP_FUNC_T YPE)	puede utilizar	puede ser empleado por(125) (CT_CAN_USE_1)	Atributo TOC(179) (OT_COT_ATTR)	Unique
Tipo de función informática(105) (OT_DP_FUNC_T YPE)	puede utilizar	puede ser empleado por(125) (CT_CAN_USE_1)	Class(90) (OT_CLS)	Unique
Tipo de función informática(105) (OT_DP_FUNC_T YPE)	puede utilizar	puede ser empleado por(125) (CT_CAN_USE_1)	Clúster/Modelo de datos(14) (OT_CLST)	Unique



Source Object Type	Relationship Type (active)	Relationship Type (passive)	Target Object Type	Possible Number of Connections
Tipo de función informática(105) (OT_DP_FUNC_T YPE)	puede utilizar	puede ser empleado por(125) (CT_CAN_USE_1)	Tipo de entidad(17) (OT_ENT_TYPE)	Unique
Tipo de función informática(105) (OT_DP_FUNC_T YPE)	puede utilizar	puede ser empleado por(125) (CT_CAN_USE_1)	Tipo de objeto complejo(182) (OT_OBJ_CX)	Unique
Tipo de función informática(105) (OT_DP_FUNC_T YPE)	puede utilizar	puede ser empleado por(125) (CT_CAN_USE_1)	Tipo de relación(11) (OT_RELSHP_TY PE)	Unique
Tipo de función informática(105) (OT_DP_FUNC_T YPE)	puede utilizar	puede ser empleado por(125) (CT_CAN_USE_1)	Término técnico(58) (OT_TECH_TRM)	Unique
Tipo de función informática(105) (OT_DP_FUNC_T YPE)	se refiere a	se refiere a (pasivo)(476) (CT_RELATES_T O)	Evento(18) (OT_EVT)	Unique
Tipo de módulo(37) (OT_MOD_TYPE)	apoya	es apoyado por(221) (CT_CAN_SUPP_1)	Función(22) (OT_FUNC)	Unique
Tipo de módulo(37) (OT_MOD_TYPE)	crea	es generado por(44) (CT_CRT_1)	Evento(18) (OT_EVT)	Unique
Tipo de módulo(37) (OT_MOD_TYPE)	emplea	es empleado por(60) (CT_USE_1)	Class(90) (OT_CLS)	Unique



Source Object Type	Relationship Type (active)	Relationship Type (passive)	Target Object Type	Possible Number of Connections
Tipo de módulo(37) (OT_MOD_TYPE)	emplea	es empleado por(60) (CT_USE_1)	Grupo de tipos de atributo(111) (OT_ATTR_TYPE_GRP)	Unique
Tipo de módulo(37) (OT_MOD_TYPE)	puede utilizar	puede ser empleado por(125) (CT_CAN_USE_1)	Atributo MRE(19) (OT_ERM_ATTR)	Unique
Tipo de módulo(37) (OT_MOD_TYPE)	puede utilizar	puede ser empleado por(125) (CT_CAN_USE_1)	Atributo TOC(179) (OT_COT_ATTR)	Unique
Tipo de módulo(37) (OT_MOD_TYPE)	puede utilizar	puede ser empleado por(125) (CT_CAN_USE_1)	Class(90) (OT_CLS)	Unique
Tipo de módulo(37) (OT_MOD_TYPE)	puede utilizar	puede ser empleado por(125) (CT_CAN_USE_1)	Clúster/Modelo de datos(14) (OT_CLST)	Unique
Tipo de módulo(37) (OT_MOD_TYPE)	puede utilizar	puede ser empleado por(125) (CT_CAN_USE_1)	Tipo de entidad(17) (OT_ENT_TYPE)	Unique
Tipo de módulo(37) (OT_MOD_TYPE)	puede utilizar	puede ser empleado por(125) (CT_CAN_USE_1)	Tipo de objeto complejo(182) (OT_OBJ_CX)	Unique



Source Object Type	Relationship Type (active)	Relationship Type (passive)	Target Object Type	Possible Number of Connections
Tipo de módulo(37) (OT_MOD_TYPE)	puede utilizar	puede ser empleado por(125) (CT_CAN_USE_1)	Tipo de relación(11) (OT_RELSHP_TYPE)	Unique
Tipo de módulo(37) (OT_MOD_TYPE)	puede utilizar	puede ser empleado por(125) (CT_CAN_USE_1)	Término técnico(58) (OT_TECH_TRM)	Unique
Tipo de objeto complejo(182) (OT_OBJ_CX)	es administrado por	administra(317) (CT_IS_MAN_BY)	Component(188) (OT_CMP)	Unique
Tipo de objeto complejo(182) (OT_OBJ_CX)	es administrado por	administra(317) (CT_IS_MAN_BY)	Tipo de sistema de aplicación(6) (OT_APPL_SYS_TYPE)	Unique
Tipo de objeto complejo(182) (OT_OBJ_CX)	es aprobado por	aprueba(222) (CT_IS_GRANT_BY)	Función(22) (OT_FUNC)	Unique
Tipo de objeto complejo(182) (OT_OBJ_CX)	es entrada para	tiene como entrada(49) (CT_IS_INP_FOR)	Función(22) (OT_FUNC)	Unique
Tipo de objeto complejo(182) (OT_OBJ_CX)	es examinado por	comprueba(223) (CT_IS_CHKD_BY)	Función(22) (OT_FUNC)	Unique
Tipo de objeto complejo(182) (OT_OBJ_CX)	se encuentra sobre	tiene informaciones sobre(86) (CT_LIES_ON)	Portador de información(27) (OT_INFO_CARR)	Unique
Tipo de objeto complejo(182) (OT_OBJ_CX)	tiene estado	es estado de(75) (CT_HAS_STATE)	Evento(18) (OT_EVT)	Unique



Source Object Type	Relationship Type (active)	Relationship Type (passive)	Target Object Type	Possible Number of Connections
Tipo de relación(11) (OT_RELSHP_TYPE)	es administrado por	administra(317) (CT_IS_MAN_BY)	Component(188) (OT_CMP)	Unique
Tipo de relación(11) (OT_RELSHP_TYPE)	es administrado por	administra(317) (CT_IS_MAN_BY)	Tipo de sistema de aplicación(6) (OT_APPL_SYS_TYPE)	Unique
Tipo de relación(11) (OT_RELSHP_TYPE)	es aprobado por	aprueba(222) (CT_IS_GRANT_BY)	Función(22) (OT_FUNC)	Unique
Tipo de relación(11) (OT_RELSHP_TYPE)	es entrada para	tiene como entrada(49) (CT_IS_INP_FOR)	Función(22) (OT_FUNC)	Unique
Tipo de relación(11) (OT_RELSHP_TYPE)	es examinado por	comprueba(223) (CT_IS_CHKD_BY)	Función(22) (OT_FUNC)	Unique
Tipo de relación(11) (OT_RELSHP_TYPE)	se encuentra sobre	tiene informaciones sobre(86) (CT_LIES_ON)	Portador de información(27) (OT_INFO_CARR)	Unique
Tipo de relación(11) (OT_RELSHP_TYPE)	tiene estado	es estado de(75) (CT_HAS_STATE)	Evento(18) (OT_EVT)	Unique
Tipo de servicio(294) (OT_FUNC_CLUSTER)	apoya	es apoyado por(221) (CT_CAN_SUPP_1)	Función(22) (OT_FUNC)	Unique
Tipo de sistema de aplicación(6) (OT_APPL_SYS_TYPE)	apoya	es apoyado por(221) (CT_CAN_SUPP_1)	Función(22) (OT_FUNC)	Unique



Source Object Type	Relationship Type (active)	Relationship Type (passive)	Target Object Type	Possible Number of Connections
Tipo de sistema de aplicación(6) (OT_APPL_SYS_TYPE)	crea	es generado por(44) (CT_CRT_1)	Evento(18) (OT_EVT)	Unique
Tipo de sistema de aplicación(6) (OT_APPL_SYS_TYPE)	crea salida para	es medio de salida para(28) (CT_CRT_OUT_T O)	Portador de información(27) (OT_INFO_CARR)	Unique
Tipo de sistema de aplicación(6) (OT_APPL_SYS_TYPE)	emplea	es empleado por(60) (CT_USE_1)	Class(90) (OT_CLS)	Unique
Tipo de sistema de aplicación(6) (OT_APPL_SYS_TYPE)	emplea	es empleado por(60) (CT_USE_1)	Grupo de tipos de atributo(111) (OT_ATTR_TYPE_GRP)	Unique
Tipo de sistema de aplicación(6) (OT_APPL_SYS_TYPE)	puede utilizar	puede ser empleado por(125) (CT_CAN_USE_1)	Atributo MRE(19) (OT_ERM_ATTR)	Unique
Tipo de sistema de aplicación(6) (OT_APPL_SYS_TYPE)	puede utilizar	puede ser empleado por(125) (CT_CAN_USE_1)	Atributo TOC(179) (OT_COT_ATTR)	Unique
Tipo de sistema de aplicación(6) (OT_APPL_SYS_TYPE)	puede utilizar	puede ser empleado por(125) (CT_CAN_USE_1)	Class(90) (OT_CLS)	Unique
Tipo de sistema de aplicación(6) (OT_APPL_SYS_TYPE)	puede utilizar	puede ser empleado por(125) (CT_CAN_USE_1)	Clúster/Modelo de datos(14) (OT_CLST)	Unique



Source Object Type	Relationship Type (active)	Relationship Type (passive)	Target Object Type	Possible Number of Connections
Tipo de sistema de aplicación(6) (OT_APPL_SYS_TYPE)	puede utilizar	puede ser empleado por(125) (CT_CAN_USE_1)	Tipo de entidad(17) (OT_ENT_TYPE)	Unique
Tipo de sistema de aplicación(6) (OT_APPL_SYS_TYPE)	puede utilizar	puede ser empleado por(125) (CT_CAN_USE_1)	Tipo de objeto complejo(182) (OT_OBJ_CX)	Unique
Tipo de sistema de aplicación(6) (OT_APPL_SYS_TYPE)	puede utilizar	puede ser empleado por(125) (CT_CAN_USE_1)	Tipo de relación(11) (OT_RELSHP_TYPE)	Unique
Tipo de sistema de aplicación(6) (OT_APPL_SYS_TYPE)	puede utilizar	puede ser empleado por(125) (CT_CAN_USE_1)	Término técnico(58) (OT_TECH_TRM)	Unique
Tipo de unidad organizativa(44) (OT_ORG_UNIT_TYPE)	accede a	es accedido por(234) (CT_CAN_ACS)	Atributo MRE(19) (OT_ERM_ATTR)	Unique
Tipo de unidad organizativa(44) (OT_ORG_UNIT_TYPE)	accede a	es accedido por(234) (CT_CAN_ACS)	Atributo TOC(179) (OT_COT_ATTR)	Unique
Tipo de unidad organizativa(44) (OT_ORG_UNIT_TYPE)	accede a	es accedido por(102) (CT_ACS_2)	Class(90) (OT_CLS)	Unique
Tipo de unidad organizativa(44) (OT_ORG_UNIT_TYPE)	accede a	es accedido por(234) (CT_CAN_ACS)	Clúster/Modelo de datos(14) (OT_CLST)	Unique



Source Object Type	Relationship Type (active)	Relationship Type (passive)	Target Object Type	Possible Number of Connections
Tipo de unidad organizativa(44) (OT_ORG_UNIT_TYPE)	accede a	es accedido por(102) (CT_ACS_2)	Grupo de tipos de atributo(111) (OT_ATTR_TYPE_GRP)	Unique
Tipo de unidad organizativa(44) (OT_ORG_UNIT_TYPE)	accede a	es accedido por(234) (CT_CAN_ACS)	Tipo de entidad(17) (OT_ENT_TYPE)	Unique
Tipo de unidad organizativa(44) (OT_ORG_UNIT_TYPE)	accede a	es accedido por(234) (CT_CAN_ACS)	Tipo de objeto complejo(182) (OT_OBJ_CX)	Unique
Tipo de unidad organizativa(44) (OT_ORG_UNIT_TYPE)	accede a	es accedido por(234) (CT_CAN_ACS)	Tipo de relación(11) (OT_RELSHP_TYPE)	Unique
Tipo de unidad organizativa(44) (OT_ORG_UNIT_TYPE)	accede a	es accedido por(234) (CT_CAN_ACS)	Término técnico(58) (OT_TECH_TRM)	Unique
Tipo de unidad organizativa(44) (OT_ORG_UNIT_TYPE)	acepta	recibe asentimiento por(435) (CT_AGREES)	Función(22) (OT_FUNC)	Unique
Tipo de unidad organizativa(44) (OT_ORG_UNIT_TYPE)	contribuye a	es editado en colaboración con(233) (CT_CONTR_TO_1)	Función(22) (OT_FUNC)	Unique
Tipo de unidad organizativa(44) (OT_ORG_UNIT_TYPE)	debe informar sobre el resultado de	el resultado se transmite por(255) (CT_MUST_INFO_AB_T_RES)	Función(22) (OT_FUNC)	Unique



Source Object Type	Relationship Type (active)	Relationship Type (passive)	Target Object Type	Possible Number of Connections
Tipo de unidad organizativa(44) (OT_ORG_UNIT_TYPE)	debe ser informado en caso de cancelación	lleva a la notificación sobre la cancelación de(316) (CT_MUST_BE_INFO_ON_CNC_1)	Función(22) (OT_FUNC)	Unique
Tipo de unidad organizativa(44) (OT_ORG_UNIT_TYPE)	debe ser informado sobre	el resultado se transmite a(266) (CT_MUST_BE_INFO_ABT_1)	Función(22) (OT_FUNC)	Unique
Tipo de unidad organizativa(44) (OT_ORG_UNIT_TYPE)	decide sobre	es decidido por(232) (CT_DECID_ON)	Función(22) (OT_FUNC)	Unique
Tipo de unidad organizativa(44) (OT_ORG_UNIT_TYPE)	dispone de	está disponible en(452) (CT_IS_AVAILABLE)	Categoría de conocimiento(230) (OT_KNWLDG_CATEGORY)	Unique
Tipo de unidad organizativa(44) (OT_ORG_UNIT_TYPE)	dispone de	está disponible en(452) (CT_IS_AVAILABLE)	Condición de competencia(242) (OT_AUTH_CONDITION)	Unique
Tipo de unidad organizativa(44) (OT_ORG_UNIT_TYPE)	ejecuta	es ejecutado por(218) (CT_EXEC_2)	Función(22) (OT_FUNC)	Unique



Source Object Type	Relationship Type (active)	Relationship Type (passive)	Target Object Type	Possible Number of Connections
Tipo de unidad organizativa(44) (OT_ORG_UNIT_TYPE)	es profesionalment e responsable de	está bajo la responsabilidad profesional de(220) (CT_IS_TECH_R ESP_3)	Clase de sistema de aplicación(7) (OT_APPL_SYS_CLS)	Unique
Tipo de unidad organizativa(44) (OT_ORG_UNIT_TYPE)	es profesionalment e responsable de	está bajo la responsabilidad profesional de(220) (CT_IS_TECH_R ESP_3)	Component(188) (OT_CMP)	Unique
Tipo de unidad organizativa(44) (OT_ORG_UNIT_TYPE)	es profesionalment e responsable de	está bajo la responsabilidad profesional de(220) (CT_IS_TECH_R ESP_3)	Función(22) (OT_FUNC)	Unique
Tipo de unidad organizativa(44) (OT_ORG_UNIT_TYPE)	es profesionalment e responsable de	está bajo la responsabilidad profesional de(220) (CT_IS_TECH_R ESP_3)	Función informática(107) (OT_DP_FUNC)	Unique
Tipo de unidad organizativa(44) (OT_ORG_UNIT_TYPE)	es profesionalment e responsable de	está bajo la responsabilidad profesional de(220) (CT_IS_TECH_R ESP_3)	Módulo(65) (OT_MOD)	Unique
Tipo de unidad organizativa(44) (OT_ORG_UNIT_TYPE)	es profesionalment e responsable de	está bajo la responsabilidad profesional de(220) (CT_IS_TECH_R ESP_3)	Sistema de aplicación(64) (OT_APPL_SYS)	Unique



Source Object Type	Relationship Type (active)	Relationship Type (passive)	Target Object Type	Possible Number of Connections
Tipo de unidad organizativa(44) (OT_ORG_UNIT_TYPE)	es profesionalmente responsable de	está bajo la responsabilidad profesional de(220) (CT_IS_TECH_RESP_3)	Tipo de función informática(105) (OT_DP_FUNC_TYPE)	Unique
Tipo de unidad organizativa(44) (OT_ORG_UNIT_TYPE)	es profesionalmente responsable de	está bajo la responsabilidad profesional de(220) (CT_IS_TECH_RESP_3)	Tipo de módulo(37) (OT_MOD_TYPE)	Unique
Tipo de unidad organizativa(44) (OT_ORG_UNIT_TYPE)	es profesionalmente responsable de	está bajo la responsabilidad profesional de(220) (CT_IS_TECH_RESP_3)	Tipo de sistema de aplicación(6) (OT_APPL_SYS_TYPE)	Unique
Tipo de unidad organizativa(44) (OT_ORG_UNIT_TYPE)	es propietario de	tiene propietario(271) (CT_IS_OWN)	Atributo MRE(19) (OT_ERM_ATTR)	Unique
Tipo de unidad organizativa(44) (OT_ORG_UNIT_TYPE)	es propietario de	tiene propietario(271) (CT_IS_OWN)	Atributo TOC(179) (OT_COT_ATTR)	Unique
Tipo de unidad organizativa(44) (OT_ORG_UNIT_TYPE)	es propietario de	tiene propietario(271) (CT_IS_OWN)	Class(90) (OT_CLS)	Unique
Tipo de unidad organizativa(44) (OT_ORG_UNIT_TYPE)	es propietario de	tiene propietario(271) (CT_IS_OWN)	Clúster/Modelo de datos(14) (OT_CLST)	Unique



Source Object Type	Relationship Type (active)	Relationship Type (passive)	Target Object Type	Possible Number of Connections
Tipo de unidad organizativa(44) (OT_ORG_UNIT_TYPE)	es propietario de	tiene propietario(271) (CT_IS_OWN)	Evento(18) (OT_EVT)	Unique
Tipo de unidad organizativa(44) (OT_ORG_UNIT_TYPE)	es propietario de	tiene propietario(271) (CT_IS_OWN)	Grupo de tipos de atributo(111) (OT_ATTR_TYPE_GRP)	Unique
Tipo de unidad organizativa(44) (OT_ORG_UNIT_TYPE)	es propietario de	tiene propietario(271) (CT_IS_OWN)	Tipo de entidad(17) (OT_ENT_TYPE)	Unique
Tipo de unidad organizativa(44) (OT_ORG_UNIT_TYPE)	es propietario de	tiene propietario(271) (CT_IS_OWN)	Tipo de objeto complejo(182) (OT_OBJ_CX)	Unique
Tipo de unidad organizativa(44) (OT_ORG_UNIT_TYPE)	es propietario de	tiene propietario(271) (CT_IS_OWN)	Tipo de relación(11) (OT_RELSHP_TYPE)	Unique
Tipo de unidad organizativa(44) (OT_ORG_UNIT_TYPE)	es propietario de	tiene propietario(271) (CT_IS_OWN)	Término técnico(58) (OT_TECH_TRM)	Unique
Tipo de unidad organizativa(44) (OT_ORG_UNIT_TYPE)	es responsable del desarrollo de	el desarrollo está bajo la responsabilidad de(231) (CT_IS_RESP_FOR_DEV_2)	Clase de sistema de aplicación(7) (OT_APPL_SYS_CLS)	Unique
Tipo de unidad organizativa(44) (OT_ORG_UNIT_TYPE)	es responsable del desarrollo de	el desarrollo está bajo la responsabilidad de(231) (CT_IS_RESP_FOR_DEV_2)	Component(188) (OT_CMP)	Unique



Source Object Type	Relationship Type (active)	Relationship Type (passive)	Target Object Type	Possible Number of Connections
Tipo de unidad organizativa(44) (OT_ORG_UNIT_TYPE)	es responsable del desarrollo de	el desarrollo está bajo la responsabilidad de(231) (CT_IS_RESP_F OR_DEV_2)	Función informática(107) (OT_DP_FUNC)	Unique
Tipo de unidad organizativa(44) (OT_ORG_UNIT_TYPE)	es responsable del desarrollo de	el desarrollo está bajo la responsabilidad de(231) (CT_IS_RESP_F OR_DEV_2)	Módulo(65) (OT_MOD)	Unique
Tipo de unidad organizativa(44) (OT_ORG_UNIT_TYPE)	es responsable del desarrollo de	el desarrollo está bajo la responsabilidad de(231) (CT_IS_RESP_F OR_DEV_2)	Sistema de aplicación(64) (OT_APPL_SYS)	Unique
Tipo de unidad organizativa(44) (OT_ORG_UNIT_TYPE)	es responsable del desarrollo de	el desarrollo está bajo la responsabilidad de(231) (CT_IS_RESP_F OR_DEV_2)	Tipo de función informática(105) (OT_DP_FUNC_T YPE)	Unique
Tipo de unidad organizativa(44) (OT_ORG_UNIT_TYPE)	es responsable del desarrollo de	el desarrollo está bajo la responsabilidad de(231) (CT_IS_RESP_F OR_DEV_2)	Tipo de módulo(37) (OT_MOD_TYPE)	Unique
Tipo de unidad organizativa(44) (OT_ORG_UNIT_TYPE)	es responsable del desarrollo de	el desarrollo está bajo la responsabilidad de(231) (CT_IS_RESP_F OR_DEV_2)	Tipo de sistema de aplicación(6) (OT_APPL_SYS_ TYPE)	Unique



Source Object Type	Relationship Type (active)	Relationship Type (passive)	Target Object Type	Possible Number of Connections
Tipo de unidad organizativa(44) (OT_ORG_UNIT_TYPE)	es responsable informático de	está bajo la responsabilidad informática de(219) (CT_IS_DP_RESP_2)	Función(22) (OT_FUNC)	Unique
Tipo de unidad organizativa(44) (OT_ORG_UNIT_TYPE)	proporciona	es proporcionado por(399) (CT_PROVIDES)	Evento(18) (OT_EVT)	Unique
Tipo de unidad organizativa(44) (OT_ORG_UNIT_TYPE)	puede ser usuario	puede ser usado por(230) (CT_CAN_BE_USER)	Clase de sistema de aplicación(7) (OT_APPL_SYS_CLS)	Unique
Tipo de unidad organizativa(44) (OT_ORG_UNIT_TYPE)	puede ser usuario	puede ser usado por(230) (CT_CAN_BE_USER)	Component(188) (OT_CMP)	Unique
Tipo de unidad organizativa(44) (OT_ORG_UNIT_TYPE)	puede ser usuario	puede ser usado por(230) (CT_CAN_BE_USER)	Función informática(107) (OT_DP_FUNC)	Unique
Tipo de unidad organizativa(44) (OT_ORG_UNIT_TYPE)	puede ser usuario	puede ser usado por(230) (CT_CAN_BE_USER)	Módulo(65) (OT_MOD)	Unique
Tipo de unidad organizativa(44) (OT_ORG_UNIT_TYPE)	puede ser usuario	puede ser usado por(230) (CT_CAN_BE_USER)	Sistema de aplicación(64) (OT_APPL_SYS)	Unique
Tipo de unidad organizativa(44) (OT_ORG_UNIT_TYPE)	puede ser usuario	puede ser usado por(230) (CT_CAN_BE_USER)	Tipo de función informática(105) (OT_DP_FUNC_TYPE)	Unique



Source Object Type	Relationship Type (active)	Relationship Type (passive)	Target Object Type	Possible Number of Connections
Tipo de unidad organizativa(44) (OT_ORG_UNIT_TYPE)	puede ser usuario	puede ser usado por(230) (CT_CAN_BE_USER)	Tipo de módulo(37) (OT_MOD_TYPE)	Unique
Tipo de unidad organizativa(44) (OT_ORG_UNIT_TYPE)	puede ser usuario	puede ser usado por(230) (CT_CAN_BE_USER)	Tipo de sistema de aplicación(6) (OT_APPL_SYS_TYPE)	Unique
Tipo de unidad organizativa(44) (OT_ORG_UNIT_TYPE)	requiere	es requerido por(279) (CT_REQU)	Categoría de conocimiento(230) (OT_KNWLDG_CAT)	Unique
Tipo de unidad organizativa(44) (OT_ORG_UNIT_TYPE)	requiere	es requerido por(279) (CT_REQU)	Condición de competencia(242) (OT_AUTH_CON)	Unique
Tipo de unidad organizativa(44) (OT_ORG_UNIT_TYPE)	tiene función consultante en	es apoyado consultivamente por(358) (CT_HAS_CONSULT_ROLE_IN_2)	Función(22) (OT_FUNC)	Unique
Tipo de unidad organizativa de sistema(13) (OT_SYS_ORG_UNIT_TYPE)	puede ser asignado a	puede ser asignado a(166) (CT_CAN_BE_ASSIG)	Función(22) (OT_FUNC)	Unique
Término técnico(58) (OT_TECH_TRM)	es aprobado por	aprueba(222) (CT_IS_GRANT_BY)	Función(22) (OT_FUNC)	Unique
Término técnico(58) (OT_TECH_TRM)	es entrada para	tiene como entrada(49) (CT_IS_INP_FOR)	Función(22) (OT_FUNC)	Unique



Source Object Type	Relationship Type (active)	Relationship Type (passive)	Target Object Type	Possible Number of Connections
Término técnico(58) (OT_TECH_TRM)	es examinado por	comprueba(223) (CT_IS_CHKD_BY)	Función(22) (OT_FUNC)	Unique
Término técnico(58) (OT_TECH_TRM)	se encuentra sobre	tiene informaciones sobre(86) (CT_LIES_ON)	Portador de información(27) (OT_INFO_CARR)	Unique
Término técnico(58) (OT_TECH_TRM)	tiene estado	es estado de(75) (CT_HAS_STATE)	Evento(18) (OT_EVT)	Unique
Unidad organizativa(43) (OT_ORG_UNIT)	accede a	es accedido por(102) (CT_ACS_2)	Atributo MRE(19) (OT_ERM_ATTR)	Unique
Unidad organizativa(43) (OT_ORG_UNIT)	accede a	es accedido por(102) (CT_ACS_2)	Atributo TOC(179) (OT_COT_ATTR)	Unique
Unidad organizativa(43) (OT_ORG_UNIT)	accede a	es accedido por(102) (CT_ACS_2)	Class(90) (OT_CLS)	Unique
Unidad organizativa(43) (OT_ORG_UNIT)	accede a	es accedido por(102) (CT_ACS_2)	Clúster/Modelo de datos(14) (OT_CLST)	Unique
Unidad organizativa(43) (OT_ORG_UNIT)	accede a	es accedido por(102) (CT_ACS_2)	Grupo de tipos de atributo(111) (OT_ATTR_TYPE_GRP)	Unique
Unidad organizativa(43) (OT_ORG_UNIT)	accede a	es accedido por(102) (CT_ACS_2)	Tipo de entidad(17) (OT_ENT_TYPE)	Unique
Unidad organizativa(43) (OT_ORG_UNIT)	accede a	es accedido por(102) (CT_ACS_2)	Tipo de objeto complejo(182) (OT_OBJ_CX)	Unique



Source Object Type	Relationship Type (active)	Relationship Type (passive)	Target Object Type	Possible Number of Connections
Unidad organizativa(43) (OT_ORG_UNIT)	accede a	es accedido por(102) (CT_ACS_2)	Tipo de relación(11) (OT_RELSHP_TY PE)	Unique
Unidad organizativa(43) (OT_ORG_UNIT)	accede a	es accedido por(102) (CT_ACS_2)	Término técnico(58) (OT_TECH_TRM)	Unique
Unidad organizativa(43) (OT_ORG_UNIT)	acepta	recibe asentimiento por(435) (CT_AGREES)	Función(22) (OT_FUNC)	Unique
Unidad organizativa(43) (OT_ORG_UNIT)	contribuye a	es editado en colaboración con(233) (CT_CONTR_TO_1)	Función(22) (OT_FUNC)	Unique
Unidad organizativa(43) (OT_ORG_UNIT)	debe informar sobre el resultado de	el resultado se transmite por(255) (CT_MUST_INFO_AB_T_RES)	Función(22) (OT_FUNC)	Unique
Unidad organizativa(43) (OT_ORG_UNIT)	debe ser informado en caso de cancelación	lleva a la notificación sobre la cancelación de(316) (CT_MUST_BE_I NFO_ON_CNC_1)	Función(22) (OT_FUNC)	Unique
Unidad organizativa(43) (OT_ORG_UNIT)	debe ser informado sobre	el resultado se transmite a(266) (CT_MUST_BE_I NFO_AB_T_1)	Función(22) (OT_FUNC)	Unique



Source Object Type	Relationship Type (active)	Relationship Type (passive)	Target Object Type	Possible Number of Connections
Unidad organizativa(43) (OT_ORG_UNIT)	decide sobre	es decidido por(232) (CT_DECID_ON)	Función(22) (OT_FUNC)	Unique
Unidad organizativa(43) (OT_ORG_UNIT)	dispone de	está disponible en(452) (CT_IS_AVAILABLE)	Categoría de conocimiento(230) (OT_KNWLDG_CAT)	Unique
Unidad organizativa(43) (OT_ORG_UNIT)	dispone de	está disponible en(452) (CT_IS_AVAILABLE)	Condición de competencia(242) (OT_AUTH_CON)	Unique
Unidad organizativa(43) (OT_ORG_UNIT)	ejecuta	es ejecutado por medio de(65) (CT_EXEC_1)	Función(22) (OT_FUNC)	Unique
Unidad organizativa(43) (OT_ORG_UNIT)	es profesionalmente responsable de	está bajo la responsabilidad profesional de(220) (CT_IS_TECH_RESP_3)	Clase de sistema de aplicación(7) (OT_APPL_SYS_CLS)	Unique
Unidad organizativa(43) (OT_ORG_UNIT)	es profesionalmente responsable de	está bajo la responsabilidad profesional de(220) (CT_IS_TECH_RESP_3)	Component(188) (OT_CMP)	Unique
Unidad organizativa(43) (OT_ORG_UNIT)	es profesionalmente responsable de	está bajo la responsabilidad profesional de(220) (CT_IS_TECH_RESP_3)	Tipo de módulo(37) (OT_MOD_TYPE)	Unique



Source Object Type	Relationship Type (active)	Relationship Type (passive)	Target Object Type	Possible Number of Connections
Unidad organizativa(43) (OT_ORG_UNIT)	es profesionalmente responsable de	está bajo la responsabilidad profesional de(220) (CT_IS_TECH_RESP_3)	Tipo de sistema de aplicación(6) (OT_APPL_SYS_TYPE)	Unique
Unidad organizativa(43) (OT_ORG_UNIT)	es profesionalmente responsable de	está bajo responsabilidad profesional de(10) (CT_IS_TECH_RESP_1)	Función(22) (OT_FUNC)	Unique
Unidad organizativa(43) (OT_ORG_UNIT)	es profesionalmente responsable de	tiene como responsable profesional a(11) (CT_IS_TECH_RESP_2)	Función informática(107) (OT_DP_FUNC)	Unique
Unidad organizativa(43) (OT_ORG_UNIT)	es profesionalmente responsable de	tiene como responsable profesional a(11) (CT_IS_TECH_RESP_2)	Módulo(65) (OT_MOD)	Unique
Unidad organizativa(43) (OT_ORG_UNIT)	es profesionalmente responsable de	tiene como responsable profesional a(11) (CT_IS_TECH_RESP_2)	Sistema de aplicación(64) (OT_APPL_SYS)	Unique
Unidad organizativa(43) (OT_ORG_UNIT)	es profesionalmente responsable de	tiene como responsable profesional a(11) (CT_IS_TECH_RESP_2)	Tipo de función informática(105) (OT_DP_FUNC_TYPE)	Unique



Source Object Type	Relationship Type (active)	Relationship Type (passive)	Target Object Type	Possible Number of Connections
Unidad organizativa(43) (OT_ORG_UNIT)	es propietario de	tiene propietario(271) (CT_IS_OWN)	Atributo MRE(19) (OT_ERM_ATTR)	Unique
Unidad organizativa(43) (OT_ORG_UNIT)	es propietario de	tiene propietario(271) (CT_IS_OWN)	Atributo TOC(179) (OT_COT_ATTR)	Unique
Unidad organizativa(43) (OT_ORG_UNIT)	es propietario de	tiene propietario(271) (CT_IS_OWN)	Class(90) (OT_CLS)	Unique
Unidad organizativa(43) (OT_ORG_UNIT)	es propietario de	tiene propietario(271) (CT_IS_OWN)	Clúster/Modelo de datos(14) (OT_CLST)	Unique
Unidad organizativa(43) (OT_ORG_UNIT)	es propietario de	tiene propietario(271) (CT_IS_OWN)	Evento(18) (OT_EVT)	Unique
Unidad organizativa(43) (OT_ORG_UNIT)	es propietario de	tiene propietario(271) (CT_IS_OWN)	Grupo de tipos de atributo(111) (OT_ATTR_TYPE_GRP)	Unique
Unidad organizativa(43) (OT_ORG_UNIT)	es propietario de	tiene propietario(271) (CT_IS_OWN)	Tipo de entidad(17) (OT_ENT_TYPE)	Unique
Unidad organizativa(43) (OT_ORG_UNIT)	es propietario de	tiene propietario(271) (CT_IS_OWN)	Tipo de objeto complejo(182) (OT_OBJ_CX)	Unique
Unidad organizativa(43) (OT_ORG_UNIT)	es propietario de	tiene propietario(271) (CT_IS_OWN)	Tipo de relación(11) (OT_RELSHP_TYPE)	Unique
Unidad organizativa(43) (OT_ORG_UNIT)	es propietario de	tiene propietario(271) (CT_IS_OWN)	Término técnico(58) (OT_TECH_TRM)	Unique



Source Object Type	Relationship Type (active)	Relationship Type (passive)	Target Object Type	Possible Number of Connections
Unidad organizativa(43) (OT_ORG_UNIT)	es propietario ejemplar de	tiene propietario de ejemplar(272) (CT_IS_SPEC_O WN)	Atributo MRE(19) (OT_ERM_ATTR)	Unique
Unidad organizativa(43) (OT_ORG_UNIT)	es propietario ejemplar de	tiene propietario de ejemplar(272) (CT_IS_SPEC_O WN)	Atributo TOC(179) (OT_COT_ATTR)	Unique
Unidad organizativa(43) (OT_ORG_UNIT)	es propietario ejemplar de	tiene propietario de ejemplar(272) (CT_IS_SPEC_O WN)	Clúster/Modelo de datos(14) (OT_CLST)	Unique
Unidad organizativa(43) (OT_ORG_UNIT)	es responsable del desarrollo de	el desarrollo está bajo la responsabilidad de(231) (CT_IS_RESP_F OR_DEV_2)	Clase de sistema de aplicación(7) (OT_APPL_SYS_CLS)	Unique
Unidad organizativa(43) (OT_ORG_UNIT)	es responsable del desarrollo de	el desarrollo está bajo la responsabilidad de(231) (CT_IS_RESP_F OR_DEV_2)	Component(188) (OT_CMP)	Unique
Unidad organizativa(43) (OT_ORG_UNIT)	es responsable del desarrollo de	el desarrollo está bajo la responsabilidad de(179) (CT_IS_RESP_F OR_DEV_1)	Función informática(107) (OT_DP_FUNC)	Unique



Source Object Type	Relationship Type (active)	Relationship Type (passive)	Target Object Type	Possible Number of Connections
Unidad organizativa(43) (OT_ORG_UNIT)	es responsable del desarrollo de	el desarrollo está bajo la responsabilidad de(179) (CT_IS_RESP_F OR_DEV_1)	Módulo(65) (OT_MOD)	Unique
Unidad organizativa(43) (OT_ORG_UNIT)	es responsable del desarrollo de	el desarrollo está bajo la responsabilidad de(179) (CT_IS_RESP_F OR_DEV_1)	Sistema de aplicación(64) (OT_APPL_SYS)	Unique
Unidad organizativa(43) (OT_ORG_UNIT)	es responsable del desarrollo de	el desarrollo está bajo la responsabilidad de(179) (CT_IS_RESP_F OR_DEV_1)	Tipo de función informática(105) (OT_DP_FUNC_T YPE)	Unique
Unidad organizativa(43) (OT_ORG_UNIT)	es responsable del desarrollo de	el desarrollo está bajo la responsabilidad de(231) (CT_IS_RESP_F OR_DEV_2)	Tipo de módulo(37) (OT_MOD_TYPE)	Unique
Unidad organizativa(43) (OT_ORG_UNIT)	es responsable del desarrollo de	el desarrollo está bajo la responsabilidad de(231) (CT_IS_RESP_F OR_DEV_2)	Tipo de sistema de aplicación(6) (OT_APPL_SYS_ TYPE)	Unique
Unidad organizativa(43) (OT_ORG_UNIT)	es responsable informático de	está bajo la responsabilidad informática de(148) (CT_IS_DP_RES P_1)	Función(22) (OT_FUNC)	Unique



Source Object Type	Relationship Type (active)	Relationship Type (passive)	Target Object Type	Possible Number of Connections
Unidad organizativa(43) (OT_ORG_UNIT)	es usuario	es usado por(229) (CT_IS_USER_2)	Función informática(107) (OT_DP_FUNC)	Unique
Unidad organizativa(43) (OT_ORG_UNIT)	es usuario	es usado por(229) (CT_IS_USER_2)	Módulo(65) (OT_MOD)	Unique
Unidad organizativa(43) (OT_ORG_UNIT)	es usuario	es usado por(229) (CT_IS_USER_2)	Sistema de aplicación(64) (OT_APPL_SYS)	Unique
Unidad organizativa(43) (OT_ORG_UNIT)	es usuario	es usado por(229) (CT_IS_USER_2)	Tipo de función informática(105) (OT_DP_FUNC_T YPE)	Unique
Unidad organizativa(43) (OT_ORG_UNIT)	proporciona	es proporcionado por(399) (CT_PROVIDES)	Clúster/Modelo de datos(14) (OT_CLST)	Unique
Unidad organizativa(43) (OT_ORG_UNIT)	proporciona	es proporcionado por(399) (CT_PROVIDES)	Evento(18) (OT_EVT)	Unique
Unidad organizativa(43) (OT_ORG_UNIT)	proporciona	es proporcionado por(399) (CT_PROVIDES)	Portador de información(27) (OT_INFO_CARR)	Unique
Unidad organizativa(43) (OT_ORG_UNIT)	puede ser usuario	puede ser usado por(230) (CT_CAN_BE_US ER)	Clase de sistema de aplicación(7) (OT_APPL_SYS_ CLS)	Unique
Unidad organizativa(43) (OT_ORG_UNIT)	puede ser usuario	puede ser usado por(230) (CT_CAN_BE_US ER)	Component(188) (OT_CMP)	Unique



Source Object Type	Relationship Type (active)	Relationship Type (passive)	Target Object Type	Possible Number of Connections
Unidad organizativa(43) (OT_ORG_UNIT)	puede ser usuario	puede ser usado por(230) (CT_CAN_BE_USER)	Tipo de módulo(37) (OT_MOD_TYPE)	Unique
Unidad organizativa(43) (OT_ORG_UNIT)	puede ser usuario	puede ser usado por(230) (CT_CAN_BE_USER)	Tipo de sistema de aplicación(6) (OT_APPL_SYS_TYPE)	Unique
Unidad organizativa(43) (OT_ORG_UNIT)	requiere	es requerido por(279) (CT_REQU)	Categoría de conocimiento(230) (OT_KNWLDG_CAT)	Unique
Unidad organizativa(43) (OT_ORG_UNIT)	requiere	es requerido por(279) (CT_REQU)	Condición de competencia(242) (OT_AUTH_CON)	Unique
Unidad organizativa(43) (OT_ORG_UNIT)	tiene función consultante en	es apoyado consultivamente por(355) (CT_HAS_CONSULT_ROLE_IN_1)	Función(22) (OT_FUNC)	Unique
Unidad organizativa(43) (OT_ORG_UNIT)	utiliza	es utilizado por(124) (CT_USE_2)	Tipo de componente de hardware(24) (OT_HW_CMP_TYPE)	Unique
Unidad organizativa de sistema(12) (OT_SYS_ORG_UNIT)	está asignado	está asignado(17) (CT_IS_ASSIG_1)	Función(22) (OT_FUNC)	Unique



Source Object Type	Relationship Type (active)	Relationship Type (passive)	Target Object Type	Possible Number of Connections
Variable de empleado(151) (OT_EMPL_INST)	acepta	recibe asentimiento por(435) (CT_AGREES)	Función(22) (OT_FUNC)	Unique
Variable de empleado(151) (OT_EMPL_INST)	contribuye a	es editado en colaboración con(233) (CT_CONTR_TO_1)	Función(22) (OT_FUNC)	Unique
Variable de empleado(151) (OT_EMPL_INST)	debe informar sobre el resultado de	el resultado se transmite por(255) (CT_MUST_INFO_AB_T_RES)	Función(22) (OT_FUNC)	Unique
Variable de empleado(151) (OT_EMPL_INST)	debe ser informado en caso de cancelación	lleva a la notificación sobre la cancelación de(316) (CT_MUST_BE_I_NFO_ON_CNC_1)	Función(22) (OT_FUNC)	Unique
Variable de empleado(151) (OT_EMPL_INST)	debe ser informado sobre	el resultado se transmite a(266) (CT_MUST_BE_I_NFO_AB_T_1)	Función(22) (OT_FUNC)	Unique
Variable de empleado(151) (OT_EMPL_INST)	decide sobre	es decidido por(232) (CT_DECID_ON)	Función(22) (OT_FUNC)	Unique
Variable de empleado(151) (OT_EMPL_INST)	ejecuta	es ejecutado por medio de(65) (CT_EXEC_1)	Función(22) (OT_FUNC)	Unique



Source Object Type	Relationship Type (active)	Relationship Type (passive)	Target Object Type	Possible Number of Connections
Variable de empleado(151) (OT_EMPL_INST)	es diferente de	es diferente de(359) (CT_IS_DIFF)	Variable de empleado(151) (OT_EMPL_INST)	Unique
Variable de empleado(151) (OT_EMPL_INST)	es el superior disciplinario	tiene como superior disciplinario(9) (CT_IS_DISC_SUPER)	Variable de empleado(151) (OT_EMPL_INST)	Unique
Variable de empleado(151) (OT_EMPL_INST)	es profesionalmente responsable de	está bajo responsabilidad profesional de(10) (CT_IS_TECH_RESP_1)	Función(22) (OT_FUNC)	Unique
Variable de empleado(151) (OT_EMPL_INST)	es responsable informático de	está bajo la responsabilidad informática de(148) (CT_IS_DP_RESP_1)	Función(22) (OT_FUNC)	Unique
Variable de empleado(151) (OT_EMPL_INST)	es superior profesional	tiene como superior profesional(8) (CT_IS_TECH_SUPER)	Variable de empleado(151) (OT_EMPL_INST)	Unique
Variable de empleado(151) (OT_EMPL_INST)	es suplente de	es sustituido por(318) (CT_SUBST)	Variable de empleado(151) (OT_EMPL_INST)	Unique
Variable de empleado(151) (OT_EMPL_INST)	es variable de empleado	tiene variable de empleado(320) (CT_IS_EMPL_INST)	Emplazamiento(54) (OT_LOC)	Unique



Source Object Type	Relationship Type (active)	Relationship Type (passive)	Target Object Type	Possible Number of Connections
Variable de empleado(151) (OT_EMPL_INST)	es variable de empleado	tiene variable de empleado(320) (CT_IS_EMPL_INST)	Grupo(128) (OT_GRP)	Unique
Variable de empleado(151) (OT_EMPL_INST)	es variable de empleado	tiene variable de empleado(320) (CT_IS_EMPL_INST)	Persona(46) (OT_PERS)	Unique
Variable de empleado(151) (OT_EMPL_INST)	es variable de empleado	tiene variable de empleado(320) (CT_IS_EMPL_INST)	Puesto(45) (OT_POS)	Unique
Variable de empleado(151) (OT_EMPL_INST)	es variable de empleado	tiene variable de empleado(320) (CT_IS_EMPL_INST)	Rol(78) (OT_PERS_TYPE)	Unique
Variable de empleado(151) (OT_EMPL_INST)	es variable de empleado	tiene variable de empleado(320) (CT_IS_EMPL_INST)	Unidad organizativa(43) (OT_ORG_UNIT)	Unique
Variable de empleado(151) (OT_EMPL_INST)	tiene función consultante en	es apoyado consultivamente por(355) (CT_HAS_CONSULT_ROLE_IN_1)	Función(22) (OT_FUNC)	Unique



Assignment Relationships

Source Object Type	Relationship Type (active)	Relationship Type (passive)	Target Object Type	Possible Number of Connections
Función(22) (OT_FUNC)	es superior respecto del proceso	es subordinado respecto del proceso(39) (CT_IS_PRCES_O RNT_SUPER)	Función(22) (OT_FUNC)	Unique

3.2.17 CPE (visualizada en tablas horizontales)

Source Object Type	Relationship Type (active)	Relationship Type (passive)	Target Object Type	Possible Number of Connections
Atributo MRE(19) (OT_ERM_ATTR)	define campo de pantalla	tiene área de pantalla(295) (CT_DEF_MASK_ENTR)	Pantalla(31) (OT_SCRN)	Unique
Atributo MRE(19) (OT_ERM_ATTR)	es aprobado por	aprueba(222) (CT_IS_GRANT_BY)	Función(22) (OT_FUNC)	Unique
Atributo MRE(19) (OT_ERM_ATTR)	es entrada para	tiene como entrada(49) (CT_IS_INP_FOR)	Función(22) (OT_FUNC)	Unique
Atributo MRE(19) (OT_ERM_ATTR)	es examinado por	comprueba(223) (CT_IS_CHKD_BY)	Función(22) (OT_FUNC)	Unique
Atributo MRE(19) (OT_ERM_ATTR)	proporciona el valor para	utiliza valor de(319) (CT_PROV_VAL_FOR)	Evento(18) (OT_EVT)	Unique
Atributo MRE(19) (OT_ERM_ATTR)	se compara a	se compara a(322) (CT_IS_CMP_TO)	Evento(18) (OT_EVT)	Unique



Source Object Type	Relationship Type (active)	Relationship Type (passive)	Target Object Type	Possible Number of Connections
Atributo MRE(19) (OT_ERM_ATTR)	se encuentra sobre	tiene informaciones sobre(86) (CT_LIES_ON)	Portador de información(27) (OT_INFO_CARR)	Unique
Atributo MRE(19) (OT_ERM_ATTR)	tiene estado	es estado de(75) (CT_HAS_STATE)	Evento(18) (OT_EVT)	Unique
Atributo TOC(179) (OT_COT_ATTR)	es aprobado por	aprueba(222) (CT_IS_GRANT_BY)	Función(22) (OT_FUNC)	Unique
Atributo TOC(179) (OT_COT_ATTR)	es entrada para	tiene como entrada(49) (CT_IS_INP_FOR)	Función(22) (OT_FUNC)	Unique
Atributo TOC(179) (OT_COT_ATTR)	es examinado por	comprueba(223) (CT_IS_CHKD_BY)	Función(22) (OT_FUNC)	Unique
Atributo TOC(179) (OT_COT_ATTR)	proporciona el valor para	utiliza valor de(319) (CT_PROV_VAL_FOR)	Evento(18) (OT_EVT)	Unique
Atributo TOC(179) (OT_COT_ATTR)	se compara a	se compara a(322) (CT_IS_CMP_TO)	Evento(18) (OT_EVT)	Unique
Atributo TOC(179) (OT_COT_ATTR)	se encuentra sobre	tiene informaciones sobre(86) (CT_LIES_ON)	Portador de información(27) (OT_INFO_CARR)	Unique
Atributo TOC(179) (OT_COT_ATTR)	tiene estado	es estado de(75) (CT_HAS_STATE)	Evento(18) (OT_EVT)	Unique



Source Object Type	Relationship Type (active)	Relationship Type (passive)	Target Object Type	Possible Number of Connections
Categoría de conocimiento(230) (OT_KNWLDG_CAT)	es requerido para	requiere(453) (CT_IS_NEEDED_BY)	Función(22) (OT_FUNC)	Unique
Categoría de conocimiento(230) (OT_KNWLDG_CAT)	se refiere a	se refiere a (pasivo)(476) (CT_RELATES_TO)	Evento(18) (OT_EVT)	Unique
Clase de sistema de aplicación(7) (OT_APPL_SYS_CLS)	apoya	es apoyado por(221) (CT_CAN_SUPP_1)	Función(22) (OT_FUNC)	Unique
Class(90) (OT_CLS)	es aprobado por	aprueba(222) (CT_IS_GRANT_BY)	Función(22) (OT_FUNC)	Unique
Class(90) (OT_CLS)	es entrada para	tiene como entrada(49) (CT_IS_INP_FOR)	Función(22) (OT_FUNC)	Unique
Class(90) (OT_CLS)	es examinado por	comprueba(223) (CT_IS_CHKD_BY)	Función(22) (OT_FUNC)	Unique
Class(90) (OT_CLS)	se encuentra sobre	tiene informaciones sobre(86) (CT_LIES_ON)	Portador de información(27) (OT_INFO_CARR)	Unique
Class(90) (OT_CLS)	tiene estado	es estado de(75) (CT_HAS_STATE)	Evento(18) (OT_EVT)	Unique
Clúster/Modelo de datos(14) (OT_CLST)	es aprobado por	aprueba(222) (CT_IS_GRANT_BY)	Función(22) (OT_FUNC)	Unique



Source Object Type	Relationship Type (active)	Relationship Type (passive)	Target Object Type	Possible Number of Connections
Clúster/Modelo de datos(14) (OT_CLST)	es entrada para	tiene como entrada(49) (CT_IS_INP_FOR)	Función(22) (OT_FUNC)	Unique
Clúster/Modelo de datos(14) (OT_CLST)	es examinado por	comprueba(223) (CT_IS_CHKD_BY)	Función(22) (OT_FUNC)	Unique
Clúster/Modelo de datos(14) (OT_CLST)	es utilizado por	aprovecha(400) (CT_IS_USED_OF)	Grupo(128) (OT_GRP)	Unique
Clúster/Modelo de datos(14) (OT_CLST)	es utilizado por	aprovecha(400) (CT_IS_USED_OF)	Puesto(45) (OT_POS)	Unique
Clúster/Modelo de datos(14) (OT_CLST)	es utilizado por	aprovecha(400) (CT_IS_USED_OF)	Rol(78) (OT_PERS_TYPE)	Unique
Clúster/Modelo de datos(14) (OT_CLST)	es utilizado por	aprovecha(400) (CT_IS_USED_OF)	Unidad organizativa(43) (OT_ORG_UNIT)	Unique
Clúster/Modelo de datos(14) (OT_CLST)	se encuentra sobre	tiene informaciones sobre(86) (CT_LIES_ON)	Portador de información(27) (OT_INFO_CARR)	Unique
Clúster/Modelo de datos(14) (OT_CLST)	tiene estado	es estado de(75) (CT_HAS_STATE)	Evento(18) (OT_EVT)	Unique
Component(188) (OT_CMP)	apoya	es apoyado por(221) (CT_CAN_SUPP_1)	Función(22) (OT_FUNC)	Unique



Source Object Type	Relationship Type (active)	Relationship Type (passive)	Target Object Type	Possible Number of Connections
Component(188) (OT_CMP)	puede utilizar	puede ser empleado por(125) (CT_CAN_USE_1)	Atributo MRE(19) (OT_ERM_ATTR)	Unique
Component(188) (OT_CMP)	puede utilizar	puede ser empleado por(125) (CT_CAN_USE_1)	Atributo TOC(179) (OT_COT_ATTR)	Unique
Component(188) (OT_CMP)	puede utilizar	puede ser empleado por(125) (CT_CAN_USE_1)	Clúster/Modelo de datos(14) (OT_CLST)	Unique
Component(188) (OT_CMP)	puede utilizar	puede ser empleado por(125) (CT_CAN_USE_1)	Grupo de tipos de atributo(111) (OT_ATTR_TYPE_GRP)	Unique
Component(188) (OT_CMP)	puede utilizar	puede ser empleado por(125) (CT_CAN_USE_1)	Tipo de entidad(17) (OT_ENT_TYPE)	Unique
Component(188) (OT_CMP)	puede utilizar	puede ser empleado por(125) (CT_CAN_USE_1)	Tipo de objeto complejo(182) (OT_OBJ_CX)	Unique
Component(188) (OT_CMP)	puede utilizar	puede ser empleado por(125) (CT_CAN_USE_1)	Tipo de relación(11) (OT_RELSHP_TYPE)	Unique



Source Object Type	Relationship Type (active)	Relationship Type (passive)	Target Object Type	Possible Number of Connections
Component(188) (OT_CMP)	puede utilizar	puede ser empleado por(125) (CT_CAN_USE_1)	Término técnico(58) (OT_TECH_TRM)	Unique
Condición de competencia(242) (OT_AUTH_CON)	es requerido para	requiere(453) (CT_IS_NEEDED_BY)	Función(22) (OT_FUNC)	Unique
Condición de competencia(242) (OT_AUTH_CON)	se refiere a	tiene(177) (CT_REL_TO)	Término técnico(58) (OT_TECH_TRM)	Unique
Conocimiento documentado(231) (OT_DOC_KNOWLEDG)	es requerido para	requiere(453) (CT_IS_NEEDED_BY)	Función(22) (OT_FUNC)	Unique
Conocimiento documentado(231) (OT_DOC_KNOWLEDG)	se refiere a	se refiere a (pasivo)(476) (CT_RELATES_TO)	Evento(18) (OT_EVT)	Unique
Cost driver(226) (OT_COST_DRIVER)	influye	está influido por(571) (CT_INFLUENCES)	Función(22) (OT_FUNC)	Unique
Emplazamiento(54) (OT_LOC)	accede a	es accedido por(102) (CT_ACS_2)	Atributo MRE(19) (OT_ERM_ATTR)	Unique
Emplazamiento(54) (OT_LOC)	accede a	es accedido por(102) (CT_ACS_2)	Atributo TOC(179) (OT_COT_ATTR)	Unique



Source Object Type	Relationship Type (active)	Relationship Type (passive)	Target Object Type	Possible Number of Connections
Emplazamiento(54) (OT_LOC)	accede a	es accedido por(102) (CT_ACS_2)	Class(90) (OT_CLS)	Unique
Emplazamiento(54) (OT_LOC)	accede a	es accedido por(102) (CT_ACS_2)	Clúster/Modelo de datos(14) (OT_CLST)	Unique
Emplazamiento(54) (OT_LOC)	accede a	es accedido por(102) (CT_ACS_2)	Grupo de tipos de atributo(111) (OT_ATTR_TYPE_GRP)	Unique
Emplazamiento(54) (OT_LOC)	accede a	es accedido por(102) (CT_ACS_2)	Tipo de entidad(17) (OT_ENT_TYPE)	Unique
Emplazamiento(54) (OT_LOC)	accede a	es accedido por(102) (CT_ACS_2)	Tipo de objeto complejo(182) (OT_OBJ_CX)	Unique
Emplazamiento(54) (OT_LOC)	accede a	es accedido por(102) (CT_ACS_2)	Tipo de relación(11) (OT_RELSHP_TYPE)	Unique
Emplazamiento(54) (OT_LOC)	accede a	es accedido por(102) (CT_ACS_2)	Término técnico(58) (OT_TECH_TRM)	Unique
Emplazamiento(54) (OT_LOC)	dispone de	está disponible en(452) (CT_IS_AVAILABLE)	Categoría de conocimiento(230) (OT_KNWLDG_CATEGORY)	Unique
Emplazamiento(54) (OT_LOC)	dispone de	está disponible en(452) (CT_IS_AVAILABLE)	Condición de competencia(242) (OT_AUTH_CONDITION)	Unique



Source Object Type	Relationship Type (active)	Relationship Type (passive)	Target Object Type	Possible Number of Connections
Emplazamiento(54) (OT_LOC)	es propietario de	tiene propietario(271) (CT_IS_OWN)	Atributo MRE(19) (OT_ERM_ATTR)	Unique
Emplazamiento(54) (OT_LOC)	es propietario de	tiene propietario(271) (CT_IS_OWN)	Atributo TOC(179) (OT_COT_ATTR)	Unique
Emplazamiento(54) (OT_LOC)	es propietario de	tiene propietario(271) (CT_IS_OWN)	Class(90) (OT_CLS)	Unique
Emplazamiento(54) (OT_LOC)	es propietario de	tiene propietario(271) (CT_IS_OWN)	Clúster/Modelo de datos(14) (OT_CLST)	Unique
Emplazamiento(54) (OT_LOC)	es propietario de	tiene propietario(271) (CT_IS_OWN)	Grupo de tipos de atributo(111) (OT_ATTR_TYPE_GRP)	Unique
Emplazamiento(54) (OT_LOC)	es propietario de	tiene propietario(271) (CT_IS_OWN)	Tipo de entidad(17) (OT_ENT_TYPE)	Unique
Emplazamiento(54) (OT_LOC)	es propietario de	tiene propietario(271) (CT_IS_OWN)	Tipo de objeto complejo(182) (OT_OBJ_CX)	Unique
Emplazamiento(54) (OT_LOC)	es propietario de	tiene propietario(271) (CT_IS_OWN)	Tipo de relación(11) (OT_RELSHP_TYPE)	Unique
Emplazamiento(54) (OT_LOC)	es propietario de	tiene propietario(271) (CT_IS_OWN)	Término técnico(58) (OT_TECH_TRM)	Unique
Emplazamiento(54) (OT_LOC)	requiere	es requerido por(279) (CT_REQU)	Categoría de conocimiento(230) (OT_KNWLDG_CAT)	Unique



Source Object Type	Relationship Type (active)	Relationship Type (passive)	Target Object Type	Possible Number of Connections
Emplazamiento(54) (OT_LOC)	requiere	es requerido por(279) (CT_REQU)	Condición de competencia(242) (OT_AUTH_CON)	Unique
Evento(18) (OT_EVT)	activa	es activado por(43) (CT_ACTIV_1)	Función(22) (OT_FUNC)	Unique
Evento(18) (OT_EVT)	activa	es activado por(43) (CT_ACTIV_1)	Pantalla(31) (OT_SCRN)	Unique
Evento(18) (OT_EVT)	activa	es activado por(43) (CT_ACTIV_1)	Tipo de función informática(105) (OT_DP_FUNC_TYPE)	Unique
Evento(18) (OT_EVT)	activa	es activado por(43) (CT_ACTIV_1)	Tipo de módulo(37) (OT_MOD_TYPE)	Unique
Evento(18) (OT_EVT)	activa	es activado por(43) (CT_ACTIV_1)	Tipo de sistema de aplicación(6) (OT_APPL_SYS_TYPE)	Unique
Evento(18) (OT_EVT)	corresponde a	corresponde a(391) (CT_CORRES)	Prestación/Producto(153) (OT_PERF)	Unique
Evento(18) (OT_EVT)	es evaluado por	evalúa(48) (CT_IS_EVAL_BY_1)	Regla(50) (OT_RULE)	Unique
Evento(18) (OT_EVT)	es utilizado por	aprovecha(400) (CT_IS_USED_OF)	Grupo(128) (OT_GRP)	Unique
Evento(18) (OT_EVT)	es utilizado por	aprovecha(400) (CT_IS_USED_OF)	Persona(46) (OT_PERS)	Unique



Source Object Type	Relationship Type (active)	Relationship Type (passive)	Target Object Type	Possible Number of Connections
Evento(18) (OT_EVT)	es utilizado por	aprovecha(400) (CT_IS_USED_OF)	Puesto(45) (OT_POS)	Unique
Evento(18) (OT_EVT)	es utilizado por	aprovecha(400) (CT_IS_USED_OF)	Rol(78) (OT_PERS_TYPE)	Unique
Evento(18) (OT_EVT)	es utilizado por	aprovecha(400) (CT_IS_USED_OF)	Tipo de unidad organizativa(44) (OT_ORG_UNIT_TYPE)	Unique
Evento(18) (OT_EVT)	es utilizado por	aprovecha(400) (CT_IS_USED_OF)	Unidad organizativa(43) (OT_ORG_UNIT)	Unique
Evento(18) (OT_EVT)	tiene como salida	es salida de(50) (CT_HAS_OUT)	Atributo MRE(19) (OT_ERM_ATTR)	Unique
Facultad(293) (OT_IS_FUNC)	apoya	es apoyado por(221) (CT_CAN_SUPP_1)	Función(22) (OT_FUNC)	Unique
Función(22) (OT_FUNC)	apoya	es apoyado por(147) (CT_SUPP_3)	Objetivo(86) (OT_OBJECTIVE)	Unique
Función(22) (OT_FUNC)	apoya	es soportado por la utilización de(146) (CT_SUPP_2)	Función(22) (OT_FUNC)	Unique
Función(22) (OT_FUNC)	archiva	es archivado por(225) (CT_ARCH)	Atributo MRE(19) (OT_ERM_ATTR)	Unique
Función(22) (OT_FUNC)	archiva	es archivado por(225) (CT_ARCH)	Atributo TOC(179) (OT_COT_ATTR)	Unique



Source Object Type	Relationship Type (active)	Relationship Type (passive)	Target Object Type	Possible Number of Connections
Función(22) (OT_FUNC)	archiva	es archivado por(225) (CT_ARCH)	Class(90) (OT_CLS)	Unique
Función(22) (OT_FUNC)	archiva	es archivado por(225) (CT_ARCH)	Clúster/Modelo de datos(14) (OT_CLST)	Unique
Función(22) (OT_FUNC)	archiva	es archivado por(225) (CT_ARCH)	Grupo de tipos de atributo(111) (OT_ATTR_TYPE_GRP)	Unique
Función(22) (OT_FUNC)	archiva	es archivado por(225) (CT_ARCH)	Tipo de elemento(247) (OT_ELEM_TYPE)	Unique
Función(22) (OT_FUNC)	archiva	es archivado por(225) (CT_ARCH)	Tipo de entidad(17) (OT_ENT_TYPE)	Unique
Función(22) (OT_FUNC)	archiva	es archivado por(225) (CT_ARCH)	Tipo de objeto complejo(182) (OT_OBJ_CX)	Unique
Función(22) (OT_FUNC)	archiva	es archivado por(225) (CT_ARCH)	Tipo de relación(11) (OT_RELSHP_TYPE)	Unique
Función(22) (OT_FUNC)	archiva	es archivado por(225) (CT_ARCH)	Término técnico(58) (OT_TECH_TRM)	Unique
Función(22) (OT_FUNC)	crea	es creado por(226) (CT_CRT_5)	Atributo MRE(19) (OT_ERM_ATTR)	Unique
Función(22) (OT_FUNC)	crea	es creado por(226) (CT_CRT_5)	Atributo TOC(179) (OT_COT_ATTR)	Unique



Source Object Type	Relationship Type (active)	Relationship Type (passive)	Target Object Type	Possible Number of Connections
Función(22) (OT_FUNC)	crea	es creado por(226) (CT_CRT_5)	Class(90) (OT_CLS)	Unique
Función(22) (OT_FUNC)	crea	es creado por(226) (CT_CRT_5)	Clúster/Modelo de datos(14) (OT_CLST)	Unique
Función(22) (OT_FUNC)	crea	es creado por(226) (CT_CRT_5)	Grupo de tipos de atributo(111) (OT_ATTR_TYPE_GRP)	Unique
Función(22) (OT_FUNC)	crea	es creado por(226) (CT_CRT_5)	Tipo de elemento(247) (OT_ELEM_TYPE)	Unique
Función(22) (OT_FUNC)	crea	es creado por(226) (CT_CRT_5)	Tipo de entidad(17) (OT_ENT_TYPE)	Unique
Función(22) (OT_FUNC)	crea	es creado por(226) (CT_CRT_5)	Tipo de objeto complejo(182) (OT_OBJ_CX)	Unique
Función(22) (OT_FUNC)	crea	es creado por(226) (CT_CRT_5)	Tipo de relación(11) (OT_RELSHP_TYPE)	Unique
Función(22) (OT_FUNC)	crea	es creado por(226) (CT_CRT_5)	Término técnico(58) (OT_TECH_TRM)	Unique
Función(22) (OT_FUNC)	crea	es generado por(454) (CT_CREATES)	Categoría de conocimiento(230) (OT_KNWLDG_CAT)	Unique
Función(22) (OT_FUNC)	crea	es generado por(66) (CT_CRT_3)	Clúster/Modelo de datos(14) (OT_CLST)	Unique



Source Object Type	Relationship Type (active)	Relationship Type (passive)	Target Object Type	Possible Number of Connections
Función(22) (OT_FUNC)	crea	es generado por(454) (CT_CREATES)	Conocimiento documentado(231) (OT_DOC_KNOWLEDG)	Unique
Función(22) (OT_FUNC)	crea	es generado por(44) (CT_CRT_1)	Evento(18) (OT_EVT)	Unique
Función(22) (OT_FUNC)	crea	es generado por(66) (CT_CRT_3)	Lista(29) (OT_LST)	Unique
Función(22) (OT_FUNC)	crea salida para	es medio de salida para(28) (CT_CRT_OUT_T O)	Portador de información(27) (OT_INFO_CARR)	Unique
Función(22) (OT_FUNC)	dispone de	está disponible en(452) (CT_IS_AVAILABLE)	Categoría de conocimiento(230) (OT_KNOWLEDG_C AT)	Unique
Función(22) (OT_FUNC)	dispone de	está disponible en(452) (CT_IS_AVAILABLE)	Condición de competencia(242) (OT_AUTH_CON)	Unique
Función(22) (OT_FUNC)	distribuye	es distribuido por(228) (CT_DISTR)	Atributo MRE(19) (OT_ERM_ATTR)	Unique
Función(22) (OT_FUNC)	distribuye	es distribuido por(228) (CT_DISTR)	Atributo TOC(179) (OT_COT_ATTR)	Unique
Función(22) (OT_FUNC)	distribuye	es distribuido por(228) (CT_DISTR)	Class(90) (OT_CLS)	Unique



Source Object Type	Relationship Type (active)	Relationship Type (passive)	Target Object Type	Possible Number of Connections
Función(22) (OT_FUNC)	distribuye	es distribuido por(228) (CT_DISTR)	Clúster/Modelo de datos(14) (OT_CLST)	Unique
Función(22) (OT_FUNC)	distribuye	es distribuido por(228) (CT_DISTR)	Grupo de tipos de atributo(111) (OT_ATTR_TYPE_GRP)	Unique
Función(22) (OT_FUNC)	distribuye	es distribuido por(228) (CT_DISTR)	Tipo de elemento(247) (OT_ELEM_TYPE)	Unique
Función(22) (OT_FUNC)	distribuye	es distribuido por(228) (CT_DISTR)	Tipo de entidad(17) (OT_ENT_TYPE)	Unique
Función(22) (OT_FUNC)	distribuye	es distribuido por(228) (CT_DISTR)	Tipo de objeto complejo(182) (OT_OBJ_CX)	Unique
Función(22) (OT_FUNC)	distribuye	es distribuido por(228) (CT_DISTR)	Tipo de relación(11) (OT_RELSHP_TYPE)	Unique
Función(22) (OT_FUNC)	distribuye	es distribuido por(228) (CT_DISTR)	Término técnico(58) (OT_TECH_TRM)	Unique
Función(22) (OT_FUNC)	elimina	es borrado por(227) (CT_DEL)	Atributo MRE(19) (OT_ERM_ATTR)	Unique
Función(22) (OT_FUNC)	elimina	es borrado por(227) (CT_DEL)	Atributo TOC(179) (OT_COT_ATTR)	Unique
Función(22) (OT_FUNC)	elimina	es borrado por(227) (CT_DEL)	Class(90) (OT_CLS)	Unique



Source Object Type	Relationship Type (active)	Relationship Type (passive)	Target Object Type	Possible Number of Connections
Función(22) (OT_FUNC)	elimina	es borrado por(227) (CT_DEL)	Clúster/Modelo de datos(14) (OT_CLST)	Único
Función(22) (OT_FUNC)	elimina	es borrado por(227) (CT_DEL)	Grupo de tipos de atributo(111) (OT_ATTR_TYPE_GRP)	Único
Función(22) (OT_FUNC)	elimina	es borrado por(227) (CT_DEL)	Tipo de elemento(247) (OT_ELEM_TYPE)	Único
Función(22) (OT_FUNC)	elimina	es borrado por(227) (CT_DEL)	Tipo de entidad(17) (OT_ENT_TYPE)	Único
Función(22) (OT_FUNC)	elimina	es borrado por(227) (CT_DEL)	Tipo de objeto complejo(182) (OT_OBJ_CX)	Único
Función(22) (OT_FUNC)	elimina	es borrado por(227) (CT_DEL)	Tipo de relación(11) (OT_RELSHP_TYPE)	Único
Función(22) (OT_FUNC)	elimina	es borrado por(227) (CT_DEL)	Término técnico(58) (OT_Tech_TRM)	Único
Función(22) (OT_FUNC)	emplea	es empleado por(60) (CT_USE_1)	Clúster/Modelo de datos(14) (OT_CLST)	Único
Función(22) (OT_FUNC)	emplea	es empleado por(60) (CT_USE_1)	Lista(29) (OT_LST)	Único
Función(22) (OT_FUNC)	emplea	es empleado por(60) (CT_USE_1)	Tipo de entidad(17) (OT_ENT_TYPE)	Único



Source Object Type	Relationship Type (active)	Relationship Type (passive)	Target Object Type	Possible Number of Connections
Función(22) (OT_FUNC)	es ejecutado en	es controlado por(628) (CT_IS_PERFORMED_AT)	Función(22) (OT_FUNC)	Unique
Función(22) (OT_FUNC)	es ejecutado en	es lugar de realización(258) (CT_IS_EXECUTION)	Emplazamiento(54) (OT_LOC)	Unique
Función(22) (OT_FUNC)	es medido por	mide(486) (CT_MEASURED_BY)	Instancia del número indicador(244) (OT_KPI)	Unique
Función(22) (OT_FUNC)	es predecesor de	sigue a(118) (CT_IS_PREDECESSOR_OF_1)	Función(22) (OT_FUNC)	Unique
Función(22) (OT_FUNC)	es representado por	representa(73) (CT_IS_REPRESENTED_BY)	Pantalla(31) (OT_SCRN)	Unique
Función(22) (OT_FUNC)	lee	es leído por(247) (CT_READ_1)	Atributo MRE(19) (OT_ERM_ATTR)	Unique
Función(22) (OT_FUNC)	lee	es leído por(247) (CT_READ_1)	Atributo TOC(179) (OT_COT_ATTR)	Unique
Función(22) (OT_FUNC)	lee	es leído por(247) (CT_READ_1)	Categoría de conocimiento(230) (OT_KNWLDG_CATEGORY)	Unique
Función(22) (OT_FUNC)	lee	es leído por(247) (CT_READ_1)	Class(90) (OT_CLS)	Unique
Función(22) (OT_FUNC)	lee	es leído por(247) (CT_READ_1)	Clúster/Modelo de datos(14) (OT_CLST)	Unique



Source Object Type	Relationship Type (active)	Relationship Type (passive)	Target Object Type	Possible Number of Connections
Función(22) (OT_FUNC)	lee	es leído por(247) (CT_READ_1)	Conocimiento documentado(231) (OT_DOC_KNOWLEDG)	Unique
Función(22) (OT_FUNC)	lee	es leído por(247) (CT_READ_1)	Grupo de tipos de atributo(111) (OT_ATTR_TYPE_GRP)	Unique
Función(22) (OT_FUNC)	lee	es leído por(247) (CT_READ_1)	Objeto de negocio(150) (OT_BUSY_OBJ)	Unique
Función(22) (OT_FUNC)	lee	es leído por(247) (CT_READ_1)	Package(187) (OT_PACK)	Unique
Función(22) (OT_FUNC)	lee	es leído por(247) (CT_READ_1)	Portador de información(27) (OT_INFO_CARR)	Unique
Función(22) (OT_FUNC)	lee	es leído por(247) (CT_READ_1)	Recurso general(145) (OT_GNRL_RES)	Unique
Función(22) (OT_FUNC)	lee	es leído por(247) (CT_READ_1)	Tipo de elemento(247) (OT_ELEM_TYPE)	Unique
Función(22) (OT_FUNC)	lee	es leído por(247) (CT_READ_1)	Tipo de entidad(17) (OT_ENT_TYPE)	Unique
Función(22) (OT_FUNC)	lee	es leído por(247) (CT_READ_1)	Tipo de objeto complejo(182) (OT_OBJ_CX)	Unique



Source Object Type	Relationship Type (active)	Relationship Type (passive)	Target Object Type	Possible Number of Connections
Función(22) (OT_FUNC)	lee	es leído por(247) (CT_READ_1)	Tipo de relación(11) (OT_RELSHP_TY PE)	Unique
Función(22) (OT_FUNC)	lee	es leído por(247) (CT_READ_1)	Término técnico(58) (OT_TECH_TRM)	Unique
Función(22) (OT_FUNC)	llama	es llamado por(455) (CT_CALLS_1)	Función(22) (OT_FUNC)	Unique
Función(22) (OT_FUNC)	lleva a	está asignado(116) (CT_LEADS_TO_1)	Regla(50) (OT_RULE)	Unique
Función(22) (OT_FUNC)	modifica	es modificado por(224) (CT_CHNG)	Atributo MRE(19) (OT_ERM_ATTR)	Unique
Función(22) (OT_FUNC)	modifica	es modificado por(224) (CT_CHNG)	Atributo TOC(179) (OT_COT_ATTR)	Unique
Función(22) (OT_FUNC)	modifica	es modificado por(224) (CT_CHNG)	Class(90) (OT_CLS)	Unique
Función(22) (OT_FUNC)	modifica	es modificado por(224) (CT_CHNG)	Clúster/Modelo de datos(14) (OT_CLST)	Unique
Función(22) (OT_FUNC)	modifica	es modificado por(224) (CT_CHNG)	Grupo de tipos de atributo(111) (OT_ATTR_TYPE_GRP)	Unique
Función(22) (OT_FUNC)	modifica	es modificado por(224) (CT_CHNG)	Tipo de elemento(247) (OT_ELEM_TYPE)	Unique



Source Object Type	Relationship Type (active)	Relationship Type (passive)	Target Object Type	Possible Number of Connections
Función(22) (OT_FUNC)	modifica	es modificado por(224) (CT_CHNG)	Tipo de entidad(17) (OT_ENT_TYPE)	Unique
Función(22) (OT_FUNC)	modifica	es modificado por(224) (CT_CHNG)	Tipo de objeto complejo(182) (OT_OBJ_CX)	Unique
Función(22) (OT_FUNC)	modifica	es modificado por(224) (CT_CHNG)	Tipo de relación(11) (OT_RELSHP_TYPE)	Unique
Función(22) (OT_FUNC)	modifica	es modificado por(224) (CT_CHNG)	Término técnico(58) (OT_Tech_TRM)	Unique
Función(22) (OT_FUNC)	pertenece a	está asignado(120) (CT_BELONGS_TO_4)	Clase de costes(132) (OT_COST_TYPE)	Unique
Función(22) (OT_FUNC)	produce	es producido por(442) (CT_PROUCES)	Prestación/Producto(153) (OT_PERF)	Unique
Función(22) (OT_FUNC)	produce	es producido por(442) (CT_PROUCES)	Recurso general(145) (OT_GNRL_RES)	Unique
Función(22) (OT_FUNC)	puede apoyar	puede ser apoyado por(238) (CT_CAN_SUPP_2)	Component(188) (OT_CMP)	Unique
Función(22) (OT_FUNC)	puede crear	puede ser creado por(267) (CT_CAN_CRT)	Diseño de lista(30) (OT_LST_DSGN)	Unique



Source Object Type	Relationship Type (active)	Relationship Type (passive)	Target Object Type	Possible Number of Connections
Función(22) (OT_FUNC)	puede emplear	puede ser empleado por(243) (CT_CAN_USE_2)	Diseño de lista(30) (OT_LST_DSGN)	Unique
Función(22) (OT_FUNC)	puede emplear	puede ser empleado por(243) (CT_CAN_USE_2)	Diseño de pantalla(32) (OT_SCRN_DSGN)	Unique
Función(22) (OT_FUNC)	tiene como salida	es salida de(50) (CT_HAS_OUT)	Atributo MRE(19) (OT_ERM_ATTR)	Unique
Función(22) (OT_FUNC)	tiene como salida	es salida de(50) (CT_HAS_OUT)	Atributo TOC(179) (OT_COT_ATTR)	Unique
Función(22) (OT_FUNC)	tiene como salida	es salida de(50) (CT_HAS_OUT)	Class(90) (OT_CLS)	Unique
Función(22) (OT_FUNC)	tiene como salida	es salida de(50) (CT_HAS_OUT)	Clúster/Modelo de datos(14) (OT_CLST)	Unique
Función(22) (OT_FUNC)	tiene como salida	es salida de(50) (CT_HAS_OUT)	Grupo de tipos de atributo(111) (OT_ATTR_TYPE_GRP)	Unique
Función(22) (OT_FUNC)	tiene como salida	es salida de(50) (CT_HAS_OUT)	Objeto de negocio(150) (OT_BUSY_OBJ)	Unique
Función(22) (OT_FUNC)	tiene como salida	es salida de(50) (CT_HAS_OUT)	Package(187) (OT_PACK)	Unique
Función(22) (OT_FUNC)	tiene como salida	es salida de(50) (CT_HAS_OUT)	Prestación/Producto(153) (OT_PERF)	Unique



Source Object Type	Relationship Type (active)	Relationship Type (passive)	Target Object Type	Possible Number of Connections
Función(22) (OT_FUNC)	tiene como salida	es salida de(50) (CT_HAS_OUT)	Tipo de elemento(247) (OT_ELEM_TYPE)	Unique
Función(22) (OT_FUNC)	tiene como salida	es salida de(50) (CT_HAS_OUT)	Tipo de entidad(17) (OT_ENT_TYPE)	Unique
Función(22) (OT_FUNC)	tiene como salida	es salida de(50) (CT_HAS_OUT)	Tipo de objeto complejo(182) (OT_OBJ_CX)	Unique
Función(22) (OT_FUNC)	tiene como salida	es salida de(50) (CT_HAS_OUT)	Tipo de relación(11) (OT_RELSHP_TYPE)	Unique
Función(22) (OT_FUNC)	tiene como salida	es salida de(50) (CT_HAS_OUT)	Término técnico(58) (OT_TECH_TRM)	Unique
Función informática(107) (OT_DP_FUNC)	apoya	es apoyado por(147) (CT_SUPP_3)	Función(22) (OT_FUNC)	Unique
Función informática(107) (OT_DP_FUNC)	emplea	es empleado por(60) (CT_USE_1)	Atributo MRE(19) (OT_ERM_ATTR)	Unique
Función informática(107) (OT_DP_FUNC)	emplea	es empleado por(60) (CT_USE_1)	Atributo TOC(179) (OT_COT_ATTR)	Unique
Función informática(107) (OT_DP_FUNC)	emplea	es empleado por(60) (CT_USE_1)	Class(90) (OT_CLS)	Unique
Función informática(107) (OT_DP_FUNC)	emplea	es empleado por(60) (CT_USE_1)	Clúster/Modelo de datos(14) (OT_CLST)	Unique



Source Object Type	Relationship Type (active)	Relationship Type (passive)	Target Object Type	Possible Number of Connections
Función informática(107) (OT_DP_FUNC)	emplea	es empleado por(60) (CT_USE_1)	Grupo de tipos de atributo(111) (OT_ATTR_TYPE_GRP)	Unique
Función informática(107) (OT_DP_FUNC)	emplea	es empleado por(60) (CT_USE_1)	Tipo de entidad(17) (OT_ENT_TYPE)	Unique
Función informática(107) (OT_DP_FUNC)	emplea	es empleado por(60) (CT_USE_1)	Tipo de objeto complejo(182) (OT_OBJ_CX)	Unique
Función informática(107) (OT_DP_FUNC)	emplea	es empleado por(60) (CT_USE_1)	Tipo de relación(11) (OT_RELSHP_TYPE)	Unique
Función informática(107) (OT_DP_FUNC)	emplea	es empleado por(60) (CT_USE_1)	Término técnico(58) (OT_TECH_TRM)	Unique
Grupo(128) (OT_GRP)	accede a	es accedido por(102) (CT_ACS_2)	Atributo MRE(19) (OT_ERM_ATTR)	Unique
Grupo(128) (OT_GRP)	accede a	es accedido por(102) (CT_ACS_2)	Atributo TOC(179) (OT_COT_ATTR)	Unique
Grupo(128) (OT_GRP)	accede a	es accedido por(102) (CT_ACS_2)	Class(90) (OT_CLS)	Unique
Grupo(128) (OT_GRP)	accede a	es accedido por(102) (CT_ACS_2)	Clúster/Modelo de datos(14) (OT_CLST)	Unique
Grupo(128) (OT_GRP)	accede a	es accedido por(102) (CT_ACS_2)	Grupo de tipos de atributo(111) (OT_ATTR_TYPE_GRP)	Unique



Source Object Type	Relationship Type (active)	Relationship Type (passive)	Target Object Type	Possible Number of Connections
Grupo(128) (OT_GRP)	accede a	es accedido por(102) (CT_ACS_2)	Tipo de entidad(17) (OT_ENT_TYPE)	Unique
Grupo(128) (OT_GRP)	accede a	es accedido por(102) (CT_ACS_2)	Tipo de objeto complejo(182) (OT_OBJ_CX)	Unique
Grupo(128) (OT_GRP)	accede a	es accedido por(102) (CT_ACS_2)	Tipo de relación(11) (OT_RELSHP_TYPE)	Unique
Grupo(128) (OT_GRP)	accede a	es accedido por(102) (CT_ACS_2)	Término técnico(58) (OT_Tech_TRM)	Unique
Grupo(128) (OT_GRP)	acepta	recibe asentimiento por(435) (CT_AGREES)	Función(22) (OT_FUNC)	Unique
Grupo(128) (OT_GRP)	contribuye a	es editado en colaboración con(233) (CT_CONTR_TO_1)	Función(22) (OT_FUNC)	Unique
Grupo(128) (OT_GRP)	debe informar sobre el resultado de	el resultado se transmite por(255) (CT_MUST_INFO_AB_T_RES)	Función(22) (OT_FUNC)	Unique
Grupo(128) (OT_GRP)	debe ser informado en caso de cancelación	lleva a la notificación sobre la cancelación de(316) (CT_MUST_BE_INFO_ON_CNC_1)	Función(22) (OT_FUNC)	Unique



Source Object Type	Relationship Type (active)	Relationship Type (passive)	Target Object Type	Possible Number of Connections
Grupo(128) (OT_GRP)	debe ser informado sobre	el resultado se transmite a(266) (CT_MUST_BE_INFNO_ABT_1)	Función(22) (OT_FUNC)	Unique
Grupo(128) (OT_GRP)	decide sobre	es decidido por(232) (CT_DECID_ON)	Función(22) (OT_FUNC)	Unique
Grupo(128) (OT_GRP)	dispone de	está disponible en(452) (CT_IS_AVAILABLE)	Categoría de conocimiento(230) (OT_KNWLDG_CAT)	Unique
Grupo(128) (OT_GRP)	dispone de	está disponible en(452) (CT_IS_AVAILABLE)	Condición de competencia(242) (OT_AUTH_CON)	Unique
Grupo(128) (OT_GRP)	ejecuta	es ejecutado por medio de(65) (CT_EXEC_1)	Función(22) (OT_FUNC)	Unique
Grupo(128) (OT_GRP)	es profesionalmente responsable de	está bajo la responsabilidad profesional de(220) (CT_IS_TECH_RESP_3)	Clase de sistema de aplicación(7) (OT_APPL_SYS_CLS)	Unique
Grupo(128) (OT_GRP)	es profesionalmente responsable de	está bajo la responsabilidad profesional de(220) (CT_IS_TECH_RESP_3)	Component(188) (OT_CMP)	Unique



Source Object Type	Relationship Type (active)	Relationship Type (passive)	Target Object Type	Possible Number of Connections
Grupo(128) (OT_GRP)	es profesionalmente responsable de	está bajo la responsabilidad profesional de(220) (CT_IS_TECH_RESP_3)	Tipo de módulo(37) (OT_MOD_TYPE)	Unique
Grupo(128) (OT_GRP)	es profesionalmente responsable de	está bajo la responsabilidad profesional de(220) (CT_IS_TECH_RESP_3)	Tipo de sistema de aplicación(6) (OT_APPL_SYS_TYPE)	Unique
Grupo(128) (OT_GRP)	es profesionalmente responsable de	está bajo responsabilidad profesional de(10) (CT_IS_TECH_RESP_1)	Función(22) (OT_FUNC)	Unique
Grupo(128) (OT_GRP)	es profesionalmente responsable de	tiene como responsable profesional a(11) (CT_IS_TECH_RESP_2)	Función informática(107) (OT_DP_FUNC)	Unique
Grupo(128) (OT_GRP)	es profesionalmente responsable de	tiene como responsable profesional a(11) (CT_IS_TECH_RESP_2)	Módulo(65) (OT_MOD)	Unique
Grupo(128) (OT_GRP)	es profesionalmente responsable de	tiene como responsable profesional a(11) (CT_IS_TECH_RESP_2)	Sistema de aplicación(64) (OT_APPL_SYS)	Unique



Source Object Type	Relationship Type (active)	Relationship Type (passive)	Target Object Type	Possible Number of Connections
Grupo(128) (OT_GRP)	es profesionalmente responsable de	tiene como responsable profesionala(11) (CT_IS_TECH_RESP_2)	Tipo de función informática(105) (OT_DP_FUNC_TYPE)	Unique
Grupo(128) (OT_GRP)	es propietario de	tiene propietario(271) (CT_IS_OWN)	Atributo MRE(19) (OT_ERM_ATTR)	Unique
Grupo(128) (OT_GRP)	es propietario de	tiene propietario(271) (CT_IS_OWN)	Atributo TOC(179) (OT_COT_ATTR)	Unique
Grupo(128) (OT_GRP)	es propietario de	tiene propietario(271) (CT_IS_OWN)	Class(90) (OT_CLS)	Unique
Grupo(128) (OT_GRP)	es propietario de	tiene propietario(271) (CT_IS_OWN)	Clúster/Modelo de datos(14) (OT_CLST)	Unique
Grupo(128) (OT_GRP)	es propietario de	tiene propietario(271) (CT_IS_OWN)	Evento(18) (OT_EVT)	Unique
Grupo(128) (OT_GRP)	es propietario de	tiene propietario(271) (CT_IS_OWN)	Grupo de tipos de atributo(111) (OT_ATTR_TYPE_GRP)	Unique
Grupo(128) (OT_GRP)	es propietario de	tiene propietario(271) (CT_IS_OWN)	Tipo de entidad(17) (OT_ENT_TYPE)	Unique
Grupo(128) (OT_GRP)	es propietario de	tiene propietario(271) (CT_IS_OWN)	Tipo de objeto complejo(182) (OT_OBJ_CX)	Unique
Grupo(128) (OT_GRP)	es propietario de	tiene propietario(271) (CT_IS_OWN)	Tipo de relación(11) (OT_RELSHP_TYPE)	Unique



Source Object Type	Relationship Type (active)	Relationship Type (passive)	Target Object Type	Possible Number of Connections
Grupo(128) (OT_GRP)	es propietario de	tiene propietario(271) (CT_IS_OWN)	Término técnico(58) (OT_TECH_TRM)	Unique
Grupo(128) (OT_GRP)	es propietario ejemplar de	tiene propietario de ejemplar(272) (CT_IS_SPEC_O WN)	Atributo MRE(19) (OT_ERM_ATTR)	Unique
Grupo(128) (OT_GRP)	es propietario ejemplar de	tiene propietario de ejemplar(272) (CT_IS_SPEC_O WN)	Atributo TOC(179) (OT_COT_ATTR)	Unique
Grupo(128) (OT_GRP)	es propietario ejemplar de	tiene propietario de ejemplar(272) (CT_IS_SPEC_O WN)	Tipo de objeto complejo(182) (OT_OBJ_CX)	Unique
Grupo(128) (OT_GRP)	es responsable del desarrollo de	el desarrollo está bajo la responsabilidad de(231) (CT_IS_RESP_F OR_DEV_2)	Clase de sistema de aplicación(7) (OT_APPL_SYS_CLS)	Unique
Grupo(128) (OT_GRP)	es responsable del desarrollo de	el desarrollo está bajo la responsabilidad de(231) (CT_IS_RESP_F OR_DEV_2)	Component(188) (OT_CMP)	Unique
Grupo(128) (OT_GRP)	es responsable del desarrollo de	el desarrollo está bajo la responsabilidad de(179) (CT_IS_RESP_F OR_DEV_1)	Función informática(107) (OT_DP_FUNC)	Unique



Source Object Type	Relationship Type (active)	Relationship Type (passive)	Target Object Type	Possible Number of Connections
Grupo(128) (OT_GRP)	es responsable del desarrollo de	el desarrollo está bajo la responsabilidad de(179) (CT_IS_RESP_F OR_DEV_1)	Módulo(65) (OT_MOD)	Unique
Grupo(128) (OT_GRP)	es responsable del desarrollo de	el desarrollo está bajo la responsabilidad de(179) (CT_IS_RESP_F OR_DEV_1)	Sistema de aplicación(64) (OT_APPL_SYS)	Unique
Grupo(128) (OT_GRP)	es responsable del desarrollo de	el desarrollo está bajo la responsabilidad de(179) (CT_IS_RESP_F OR_DEV_1)	Tipo de función informática(105) (OT_DP_FUNC_T YPE)	Unique
Grupo(128) (OT_GRP)	es responsable del desarrollo de	el desarrollo está bajo la responsabilidad de(231) (CT_IS_RESP_F OR_DEV_2)	Tipo de módulo(37) (OT_MOD_TYPE)	Unique
Grupo(128) (OT_GRP)	es responsable del desarrollo de	el desarrollo está bajo la responsabilidad de(231) (CT_IS_RESP_F OR_DEV_2)	Tipo de sistema de aplicación(6) (OT_APPL_SYS_ TYPE)	Unique
Grupo(128) (OT_GRP)	es responsable informático de	está bajo la responsabilidad informática de(148) (CT_IS_DP_RES P_1)	Función(22) (OT_FUNC)	Unique



Source Object Type	Relationship Type (active)	Relationship Type (passive)	Target Object Type	Possible Number of Connections
Grupo(128) (OT_GRP)	es usuario	es usado por(229) (CT_IS_USER_2)	Función informática(107) (OT_DP_FUNC)	Unique
Grupo(128) (OT_GRP)	es usuario	es usado por(229) (CT_IS_USER_2)	Módulo(65) (OT_MOD)	Unique
Grupo(128) (OT_GRP)	es usuario	es usado por(229) (CT_IS_USER_2)	Sistema de aplicación(64) (OT_APPL_SYS)	Unique
Grupo(128) (OT_GRP)	es usuario	es usado por(229) (CT_IS_USER_2)	Tipo de función informática(105) (OT_DP_FUNC_T YPE)	Unique
Grupo(128) (OT_GRP)	proporciona	es proporcionado por(399) (CT_PROVIDES)	Clúster/Modelo de datos(14) (OT_CLST)	Unique
Grupo(128) (OT_GRP)	proporciona	es proporcionado por(399) (CT_PROVIDES)	Evento(18) (OT_EVT)	Unique
Grupo(128) (OT_GRP)	proporciona	es proporcionado por(399) (CT_PROVIDES)	Portador de información(27) (OT_INFO_CARR)	Unique
Grupo(128) (OT_GRP)	puede ser usuario	puede ser usado por(230) (CT_CAN_BE_US ER)	Clase de sistema de aplicación(7) (OT_APPL_SYS_ CLS)	Unique
Grupo(128) (OT_GRP)	puede ser usuario	puede ser usado por(230) (CT_CAN_BE_US ER)	Component(188) (OT_CMP)	Unique



Source Object Type	Relationship Type (active)	Relationship Type (passive)	Target Object Type	Possible Number of Connections
Grupo(128) (OT_GRP)	puede ser usuario	puede ser usado por(230) (CT_CAN_BE_USER)	Tipo de módulo(37) (OT_MOD_TYPE)	Unique
Grupo(128) (OT_GRP)	puede ser usuario	puede ser usado por(230) (CT_CAN_BE_USER)	Tipo de sistema de aplicación(6) (OT_APPL_SYS_TYPE)	Unique
Grupo(128) (OT_GRP)	requiere	es requerido por(279) (CT_REQU)	Categoría de conocimiento(230) (OT_KNWLDG_CAT)	Unique
Grupo(128) (OT_GRP)	requiere	es requerido por(279) (CT_REQU)	Condición de competencia(242) (OT_AUTH_CON)	Unique
Grupo(128) (OT_GRP)	tiene función consultante en	es apoyado consultivamente por(358) (CT_HAS_CONSULT_ROLE_IN_2)	Función(22) (OT_FUNC)	Unique
Grupo(128) (OT_GRP)	utiliza	es utilizado por(124) (CT_USE_2)	Tipo de componente de hardware(24) (OT_HW_CMP_TYPE)	Unique
Grupo de tipos de atributo(111) (OT_ATTR_TYPE_GRP)	es aprobado por	aprueba(222) (CT_IS_GRANT_BY)	Función(22) (OT_FUNC)	Unique
Grupo de tipos de atributo(111) (OT_ATTR_TYPE_GRP)	es entrada para	tiene como entrada(49) (CT_IS_INP_FOR)	Función(22) (OT_FUNC)	Unique



Source Object Type	Relationship Type (active)	Relationship Type (passive)	Target Object Type	Possible Number of Connections
Grupo de tipos de atributo(111) (OT_ATTR_TYPE_GRP)	es examinado por	comprueba(223) (CT_IS_CHKD_BY)	Función(22) (OT_FUNC)	Unique
Grupo de tipos de atributo(111) (OT_ATTR_TYPE_GRP)	se encuentra sobre	tiene informaciones sobre(86) (CT_LIES_ON)	Portador de información(27) (OT_INFO_CARR)	Unique
Instancia del número indicador(244) (OT_KPI)	se mide a la entrada	provoca medición(574) (CT_IS_MEASURD_WHEN_OCCURRING)	Evento(18) (OT_EVT)	Unique
IS service(295) (OT_IS_SERVICE)	apoya	es apoyado por(221) (CT_CAN_SUPP_1)	Función(22) (OT_FUNC)	Unique
Lista(29) (OT_LST)	proporciona entrada para	recibe entrada de(53) (CT_PROV_INP_FOR)	Función(22) (OT_FUNC)	Unique
Medios de producción(120) (OT_OP_RES)	abarca	pertenece a(67) (CT_SUBS_1)	Función informática(107) (OT_DP_FUNC)	Unique
Medios de producción(120) (OT_OP_RES)	abarca	pertenece a(67) (CT_SUBS_1)	Módulo(65) (OT_MOD)	Unique
Medios de producción(120) (OT_OP_RES)	abarca	pertenece a(67) (CT_SUBS_1)	Sistema de aplicación(64) (OT_APPL_SYS)	Unique
Medios de producción(120) (OT_OP_RES)	es medio de producción alternativo de	tiene medios de producción alternativos(278) (CT_IS_ALT_PROD_FAC_OF)	Función(22) (OT_FUNC)	Unique



Source Object Type	Relationship Type (active)	Relationship Type (passive)	Target Object Type	Possible Number of Connections
Medios de producción(120) (OT_OP_RES)	es medio de producción de	tiene medios de producción(277) (CT_IS_PROD_FAC_OF)	Función(22) (OT_FUNC)	Unique
Módulo(65) (OT_MOD)	apoya	es apoyado por(147) (CT_SUPP_3)	Función(22) (OT_FUNC)	Unique
Módulo(65) (OT_MOD)	emplea	es empleado por(60) (CT_USE_1)	Atributo MRE(19) (OT_ERM_ATTR)	Unique
Módulo(65) (OT_MOD)	emplea	es empleado por(60) (CT_USE_1)	Atributo TOC(179) (OT_COT_ATTR)	Unique
Módulo(65) (OT_MOD)	emplea	es empleado por(60) (CT_USE_1)	Class(90) (OT_CLS)	Unique
Módulo(65) (OT_MOD)	emplea	es empleado por(60) (CT_USE_1)	Clúster/Modelo de datos(14) (OT_CLST)	Unique
Módulo(65) (OT_MOD)	emplea	es empleado por(60) (CT_USE_1)	Grupo de tipos de atributo(111) (OT_ATTR_TYPE_GRP)	Unique
Módulo(65) (OT_MOD)	emplea	es empleado por(60) (CT_USE_1)	Tipo de entidad(17) (OT_ENT_TYPE)	Unique
Módulo(65) (OT_MOD)	emplea	es empleado por(60) (CT_USE_1)	Tipo de objeto complejo(182) (OT_OBJ_CX)	Unique
Módulo(65) (OT_MOD)	emplea	es empleado por(60) (CT_USE_1)	Tipo de relación(11) (OT_RELSHP_TYPE)	Unique



Source Object Type	Relationship Type (active)	Relationship Type (passive)	Target Object Type	Possible Number of Connections
Módulo(65) (OT_MOD)	emplea	es empleado por(60) (CT_USE_1)	Término técnico(58) (OT_TECH_TRM)	Unique
Objeto de negocio(150) (OT_BUSY_OBJ)	es entrada para	tiene como entrada(49) (CT_IS_INP_FOR)	Función(22) (OT_FUNC)	Unique
Ocurrencia de enumeración(171) (OT_COUNT_INST)	se compara a	se compara a(322) (CT_IS_CMP_TO)	Evento(18) (OT_EVT)	Unique
Package(187) (OT_PACK)	contains	is contained by(421) (CT_CONTAINS)	Función(22) (OT_FUNC)	Unique
Package(187) (OT_PACK)	es entrada para	tiene como entrada(49) (CT_IS_INP_FOR)	Función(22) (OT_FUNC)	Unique
Pantalla(31) (OT_SCRN)	crea	es generado por(44) (CT_CRT_1)	Evento(18) (OT_EVT)	Unique
Pantalla(31) (OT_SCRN)	puede utilizar	puede ser empleado por(125) (CT_CAN_USE_1)	Atributo MRE(19) (OT_ERM_ATTR)	Unique
Pantalla(31) (OT_SCRN)	puede utilizar	puede ser empleado por(125) (CT_CAN_USE_1)	Atributo TOC(179) (OT_COT_ATTR)	Unique



Source Object Type	Relationship Type (active)	Relationship Type (passive)	Target Object Type	Possible Number of Connections
Pantalla(31) (OT_SCRN)	puede utilizar	puede ser empleado por(125) (CT_CAN_USE_1)	Class(90) (OT_CLS)	Unique
Pantalla(31) (OT_SCRN)	puede utilizar	puede ser empleado por(125) (CT_CAN_USE_1)	Clúster/Modelo de datos(14) (OT_CLST)	Unique
Pantalla(31) (OT_SCRN)	puede utilizar	puede ser empleado por(125) (CT_CAN_USE_1)	Tipo de entidad(17) (OT_ENT_TYPE)	Unique
Pantalla(31) (OT_SCRN)	puede utilizar	puede ser empleado por(125) (CT_CAN_USE_1)	Tipo de objeto complejo(182) (OT_OBJ_CX)	Unique
Pantalla(31) (OT_SCRN)	puede utilizar	puede ser empleado por(125) (CT_CAN_USE_1)	Tipo de relación(11) (OT_RELSHP_TY PE)	Unique
Pantalla(31) (OT_SCRN)	puede utilizar	puede ser empleado por(125) (CT_CAN_USE_1)	Término técnico(58) (OT_TECH_TRM)	Unique
Persona(46) (OT_PERS)	accede a	es accedido por(102) (CT_ACS_2)	Atributo MRE(19) (OT_ERM_ATTR)	Unique
Persona(46) (OT_PERS)	accede a	es accedido por(102) (CT_ACS_2)	Atributo TOC(179) (OT_COT_ATTR)	Unique



Source Object Type	Relationship Type (active)	Relationship Type (passive)	Target Object Type	Possible Number of Connections
Persona(46) (OT_PERS)	accede a	es accedido por(102) (CT_ACS_2)	Class(90) (OT_CLS)	Unique
Persona(46) (OT_PERS)	accede a	es accedido por(102) (CT_ACS_2)	Clúster/Modelo de datos(14) (OT_CLST)	Unique
Persona(46) (OT_PERS)	accede a	es accedido por(102) (CT_ACS_2)	Grupo de tipos de atributo(111) (OT_ATTR_TYPE_GRP)	Unique
Persona(46) (OT_PERS)	accede a	es accedido por(102) (CT_ACS_2)	Tipo de entidad(17) (OT_ENT_TYPE)	Unique
Persona(46) (OT_PERS)	accede a	es accedido por(102) (CT_ACS_2)	Tipo de objeto complejo(182) (OT_OBJ_CX)	Unique
Persona(46) (OT_PERS)	accede a	es accedido por(102) (CT_ACS_2)	Tipo de relación(11) (OT_RELSHP_TYPE)	Unique
Persona(46) (OT_PERS)	accede a	es accedido por(102) (CT_ACS_2)	Término técnico(58) (OT_TECH_TRM)	Unique
Persona(46) (OT_PERS)	acepta	recibe asentimiento por(435) (CT_AGREES)	Función(22) (OT_FUNC)	Unique
Persona(46) (OT_PERS)	contribuye a	es editado en colaboración con(233) (CT_CONTR_TO_1)	Función(22) (OT_FUNC)	Unique



Source Object Type	Relationship Type (active)	Relationship Type (passive)	Target Object Type	Possible Number of Connections
Persona(46) (OT_PERS)	debe informar sobre el resultado de	el resultado se transmite por(255) (CT_MUST_INFO_ABT_RES)	Función(22) (OT_FUNC)	Unique
Persona(46) (OT_PERS)	debe ser informado en caso de cancelación	lleva a la notificación sobre la cancelación de(316) (CT_MUST_BE_INFO_ON_CNC_1)	Función(22) (OT_FUNC)	Unique
Persona(46) (OT_PERS)	debe ser informado sobre	el resultado se transmite a(266) (CT_MUST_BE_INFO_ABT_1)	Función(22) (OT_FUNC)	Unique
Persona(46) (OT_PERS)	decide sobre	es decidido por(232) (CT_DECID_ON)	Función(22) (OT_FUNC)	Unique
Persona(46) (OT_PERS)	dispone de	está disponible en(452) (CT_IS_AVAILABLE)	Categoría de conocimiento(230) (OT_KNWLDG_CAT)	Unique
Persona(46) (OT_PERS)	dispone de	está disponible en(452) (CT_IS_AVAILABLE)	Condición de competencia(242) (OT_AUTH_CON)	Unique
Persona(46) (OT_PERS)	ejecuta	es ejecutado por medio de(65) (CT_EXEC_1)	Función(22) (OT_FUNC)	Unique



Source Object Type	Relationship Type (active)	Relationship Type (passive)	Target Object Type	Possible Number of Connections
Persona(46) (OT_PERS)	es profesionalmente responsable de	está bajo la responsabilidad profesional de(220) (CT_IS_TECH_R ESP_3)	Clase de sistema de aplicación(7) (OT_APPL_SYS_CLS)	Unique
Persona(46) (OT_PERS)	es profesionalmente responsable de	está bajo la responsabilidad profesional de(220) (CT_IS_TECH_R ESP_3)	Component(188) (OT_CMP)	Unique
Persona(46) (OT_PERS)	es profesionalmente responsable de	está bajo la responsabilidad profesional de(220) (CT_IS_TECH_R ESP_3)	Tipo de módulo(37) (OT_MOD_TYPE)	Unique
Persona(46) (OT_PERS)	es profesionalmente responsable de	está bajo la responsabilidad profesional de(220) (CT_IS_TECH_R ESP_3)	Tipo de sistema de aplicación(6) (OT_APPL_SYS_TYPE)	Unique
Persona(46) (OT_PERS)	es profesionalmente responsable de	está bajo responsabilidad profesional de(10) (CT_IS_TECH_R ESP_1)	Función(22) (OT_FUNC)	Unique
Persona(46) (OT_PERS)	es profesionalmente responsable de	tiene como responsable profesional a(11) (CT_IS_TECH_R ESP_2)	Función informática(107) (OT_DP_FUNC)	Unique



Source Object Type	Relationship Type (active)	Relationship Type (passive)	Target Object Type	Possible Number of Connections
Persona(46) (OT_PERS)	es profesionalmente responsable de	tiene como responsable profesional a(11) (CT_IS_TECH_RESP_2)	Módulo(65) (OT_MOD)	Unique
Persona(46) (OT_PERS)	es profesionalmente responsable de	tiene como responsable profesional a(11) (CT_IS_TECH_RESP_2)	Sistema de aplicación(64) (OT_APPL_SYS)	Unique
Persona(46) (OT_PERS)	es profesionalmente responsable de	tiene como responsable profesional a(11) (CT_IS_TECH_RESP_2)	Tipo de función informática(105) (OT_DP_FUNC_TYPE)	Unique
Persona(46) (OT_PERS)	es propietario de	tiene propietario(271) (CT_IS_OWN)	Atributo MRE(19) (OT_ERM_ATTR)	Unique
Persona(46) (OT_PERS)	es propietario de	tiene propietario(271) (CT_IS_OWN)	Atributo TOC(179) (OT_COT_ATTR)	Unique
Persona(46) (OT_PERS)	es propietario de	tiene propietario(271) (CT_IS_OWN)	Class(90) (OT_CLS)	Unique
Persona(46) (OT_PERS)	es propietario de	tiene propietario(271) (CT_IS_OWN)	Clúster/Modelo de datos(14) (OT_CLST)	Unique
Persona(46) (OT_PERS)	es propietario de	tiene propietario(271) (CT_IS_OWN)	Evento(18) (OT_EVT)	Unique



Source Object Type	Relationship Type (active)	Relationship Type (passive)	Target Object Type	Possible Number of Connections
Persona(46) (OT_PERS)	es propietario de	tiene propietario(271) (CT_IS_OWN)	Grupo de tipos de atributo(111) (OT_ATTR_TYPE_GRP)	Unique
Persona(46) (OT_PERS)	es propietario de	tiene propietario(271) (CT_IS_OWN)	Tipo de entidad(17) (OT_ENT_TYPE)	Unique
Persona(46) (OT_PERS)	es propietario de	tiene propietario(271) (CT_IS_OWN)	Tipo de objeto complejo(182) (OT_OBJ_CX)	Unique
Persona(46) (OT_PERS)	es propietario de	tiene propietario(271) (CT_IS_OWN)	Tipo de relación(11) (OT_RELSHP_TYPE)	Unique
Persona(46) (OT_PERS)	es propietario de	tiene propietario(271) (CT_IS_OWN)	Término técnico(58) (OT_TECH_TRM)	Unique
Persona(46) (OT_PERS)	es propietario ejemplar de	tiene propietario de ejemplar(272) (CT_IS_SPEC_OWN)	Atributo MRE(19) (OT_ERM_ATTR)	Unique
Persona(46) (OT_PERS)	es propietario ejemplar de	tiene propietario de ejemplar(272) (CT_IS_SPEC_OWN)	Atributo TOC(179) (OT_COT_ATTR)	Unique
Persona(46) (OT_PERS)	es responsable del desarrollo de	el desarrollo está bajo la responsabilidad de(231) (CT_IS_RESP_FOR_DEV_2)	Clase de sistema de aplicación(7) (OT_APPL_SYS_CLS)	Unique



Source Object Type	Relationship Type (active)	Relationship Type (passive)	Target Object Type	Possible Number of Connections
Persona(46) (OT_PERS)	es responsable del desarrollo de	el desarrollo está bajo la responsabilidad de(231) (CT_IS_RESP_F OR_DEV_2)	Component(188) (OT_CMP)	Unique
Persona(46) (OT_PERS)	es responsable del desarrollo de	el desarrollo está bajo la responsabilidad de(179) (CT_IS_RESP_F OR_DEV_1)	Función informática(107) (OT_DP_FUNC)	Unique
Persona(46) (OT_PERS)	es responsable del desarrollo de	el desarrollo está bajo la responsabilidad de(179) (CT_IS_RESP_F OR_DEV_1)	Módulo(65) (OT_MOD)	Unique
Persona(46) (OT_PERS)	es responsable del desarrollo de	el desarrollo está bajo la responsabilidad de(179) (CT_IS_RESP_F OR_DEV_1)	Sistema de aplicación(64) (OT_APPL_SYS)	Unique
Persona(46) (OT_PERS)	es responsable del desarrollo de	el desarrollo está bajo la responsabilidad de(179) (CT_IS_RESP_F OR_DEV_1)	Tipo de función informática(105) (OT_DP_FUNC_T YPE)	Unique
Persona(46) (OT_PERS)	es responsable del desarrollo de	el desarrollo está bajo la responsabilidad de(231) (CT_IS_RESP_F OR_DEV_2)	Tipo de módulo(37) (OT_MOD_TYPE)	Unique



Source Object Type	Relationship Type (active)	Relationship Type (passive)	Target Object Type	Possible Number of Connections
Persona(46) (OT_PERS)	es responsable del desarrollo de	el desarrollo está bajo la responsabilidad de(231) (CT_IS_RESP_FOR_DEV_2)	Tipo de sistema de aplicación(6) (OT_APPL_SYS_TYPE)	Unique
Persona(46) (OT_PERS)	es responsable informático de	está bajo la responsabilidad informática de(148) (CT_IS_DP_RESP_1)	Función(22) (OT_FUNC)	Unique
Persona(46) (OT_PERS)	es usuario	es usado por(229) (CT_IS_USER_2)	Función informática(107) (OT_DP_FUNC)	Unique
Persona(46) (OT_PERS)	es usuario	es usado por(229) (CT_IS_USER_2)	Módulo(65) (OT_MOD)	Unique
Persona(46) (OT_PERS)	es usuario	es usado por(229) (CT_IS_USER_2)	Sistema de aplicación(64) (OT_APPL_SYS)	Unique
Persona(46) (OT_PERS)	es usuario	es usado por(229) (CT_IS_USER_2)	Tipo de función informática(105) (OT_DP_FUNC_TYPE)	Unique
Persona(46) (OT_PERS)	proporciona	es proporcionado por(399) (CT_PROVIDES)	Evento(18) (OT_EVT)	Unique
Persona(46) (OT_PERS)	puede ser usuario	puede ser usado por(230) (CT_CAN_BE_USER)	Clase de sistema de aplicación(7) (OT_APPL_SYS_CLS)	Unique



Source Object Type	Relationship Type (active)	Relationship Type (passive)	Target Object Type	Possible Number of Connections
Persona(46) (OT_PERS)	puede ser usuario	puede ser usado por(230) (CT_CAN_BE_USER)	Component(188) (OT_CMP)	Unique
Persona(46) (OT_PERS)	puede ser usuario	puede ser usado por(230) (CT_CAN_BE_USER)	Tipo de módulo(37) (OT_MOD_TYPE)	Unique
Persona(46) (OT_PERS)	puede ser usuario	puede ser usado por(230) (CT_CAN_BE_USER)	Tipo de sistema de aplicación(6) (OT_APPL_SYS_TYPE)	Unique
Persona(46) (OT_PERS)	requiere	es requerido por(279) (CT_REQU)	Categoría de conocimiento(230) (OT_KNWLDG_CAT)	Unique
Persona(46) (OT_PERS)	requiere	es requerido por(279) (CT_REQU)	Condición de competencia(242) (OT_AUTH_CON)	Unique
Persona(46) (OT_PERS)	tiene función consultante en	es apoyado consultivamente por(355) (CT_HAS_CONSULT_ROLE_IN_1)	Función(22) (OT_FUNC)	Unique
Persona(46) (OT_PERS)	utiliza	es utilizado por(124) (CT_USE_2)	Tipo de componente de hardware(24) (OT_HW_CMP_TYPE)	Unique
Policy(237) (OT_POLICY)	afecta	está afectado por(629) (CT_AFFECTS)	Función(22) (OT_FUNC)	Unique



Source Object Type	Relationship Type (active)	Relationship Type (passive)	Target Object Type	Possible Number of Connections
Portador de información(27) (OT_INFO_CARR)	es utilizado por	aprovecha(400) (CT_IS_USED_OF)	Grupo(128) (OT_GRP)	Unique
Portador de información(27) (OT_INFO_CARR)	es utilizado por	aprovecha(400) (CT_IS_USED_OF)	Puesto(45) (OT_POS)	Unique
Portador de información(27) (OT_INFO_CARR)	es utilizado por	aprovecha(400) (CT_IS_USED_OF)	Rol(78) (OT_PERS_TYPE)	Unique
Portador de información(27) (OT_INFO_CARR)	es utilizado por	aprovecha(400) (CT_IS_USED_OF)	Unidad organizativa(43) (OT_ORG_UNIT)	Unique
Portador de información(27) (OT_INFO_CARR)	proporciona entrada para	recibe entrada de(53) (CT_PROV_INP_FOR)	Función(22) (OT_FUNC)	Unique
Portador de información(27) (OT_INFO_CARR)	proporciona entrada para	recibe entrada de(53) (CT_PROV_INP_FOR)	Sistema de aplicación(64) (OT_APPL_SYS)	Unique
Portador de información(27) (OT_INFO_CARR)	proporciona entrada para	recibe entrada de(53) (CT_PROV_INP_FOR)	Tipo de sistema de aplicación(6) (OT_APPL_SYS_TYPE)	Unique
Portador de información(27) (OT_INFO_CARR)	tiene estado	es estado de(75) (CT_HAS_STATE)	Evento(18) (OT_EVT)	Unique
Prestación/Producto(153) (OT_PERF)	es consumido por	consume(443) (CT_IS_USED_BY_1)	Función(22) (OT_FUNC)	Unique



Source Object Type	Relationship Type (active)	Relationship Type (passive)	Target Object Type	Possible Number of Connections
Prestación/Producto(153) (OT_PERF)	es empleado por	emplea(441) (CT_IS_USED_BY)	Función(22) (OT_FUNC)	Unique
Prestación/Producto(153) (OT_PERF)	es entrada para	tiene como entrada(49) (CT_IS_INP_FOR)	Función(22) (OT_FUNC)	Unique
Prestación/Producto(153) (OT_PERF)	se compara a	se compara a(322) (CT_IS_CMP_TO)	Evento(18) (OT_EVT)	Unique
Puesto(45) (OT_POS)	accede a	es accedido por(102) (CT_ACS_2)	Atributo MRE(19) (OT_ERM_ATTR)	Unique
Puesto(45) (OT_POS)	accede a	es accedido por(102) (CT_ACS_2)	Atributo TOC(179) (OT_COT_ATTR)	Unique
Puesto(45) (OT_POS)	accede a	es accedido por(102) (CT_ACS_2)	Class(90) (OT_CLS)	Unique
Puesto(45) (OT_POS)	accede a	es accedido por(102) (CT_ACS_2)	Clúster/Modelo de datos(14) (OT_CLST)	Unique
Puesto(45) (OT_POS)	accede a	es accedido por(102) (CT_ACS_2)	Grupo de tipos de atributo(111) (OT_ATTR_TYPE_GRP)	Unique
Puesto(45) (OT_POS)	accede a	es accedido por(102) (CT_ACS_2)	Tipo de entidad(17) (OT_ENT_TYPE)	Unique
Puesto(45) (OT_POS)	accede a	es accedido por(102) (CT_ACS_2)	Tipo de objeto complejo(182) (OT_OBJ_CX)	Unique



Source Object Type	Relationship Type (active)	Relationship Type (passive)	Target Object Type	Possible Number of Connections
Puesto(45) (OT_POS)	accede a	es accedido por(102) (CT_ACS_2)	Tipo de relación(11) (OT_RELSHP_TY PE)	Unique
Puesto(45) (OT_POS)	accede a	es accedido por(102) (CT_ACS_2)	Término técnico(58) (OT_TECH_TRM)	Unique
Puesto(45) (OT_POS)	acepta	recibe asentimiento por(435) (CT_AGREES)	Función(22) (OT_FUNC)	Unique
Puesto(45) (OT_POS)	contribuye a	es editado en colaboración con(233) (CT_CONTR_TO _1)	Función(22) (OT_FUNC)	Unique
Puesto(45) (OT_POS)	debe informar sobre el resultado de	el resultado se transmite por(255) (CT_MUST_INFO _ABT_RES)	Función(22) (OT_FUNC)	Unique
Puesto(45) (OT_POS)	debe ser informado en caso de cancelación	lleva a la notificación sobre la cancelación de(316) (CT_MUST_BE_I NFO_ON_CNC_1)	Función(22) (OT_FUNC)	Unique
Puesto(45) (OT_POS)	debe ser informado sobre	el resultado se transmite a(266) (CT_MUST_BE_I NFO_ABT_1)	Función(22) (OT_FUNC)	Unique



Source Object Type	Relationship Type (active)	Relationship Type (passive)	Target Object Type	Possible Number of Connections
Puesto(45) (OT_POS)	decide sobre	es decidido por(232) (CT_DECID_ON)	Función(22) (OT_FUNC)	Unique
Puesto(45) (OT_POS)	dispone de	está disponible en(452) (CT_IS_AVAILAB LE)	Categoría de conocimiento(230) (OT_KNWLDG_C AT)	Unique
Puesto(45) (OT_POS)	dispone de	está disponible en(452) (CT_IS_AVAILAB LE)	Condición de competencia(242) (OT_AUTH_CON)	Unique
Puesto(45) (OT_POS)	ejecuta	es ejecutado por medio de(65) (CT_EXEC_1)	Función(22) (OT_FUNC)	Unique
Puesto(45) (OT_POS)	es profesionalment e responsable de	está bajo la responsabilidad profesional de(220) (CT_IS_TECH_R ESP_3)	Clase de sistema de aplicación(7) (OT_APPL_SYS_ CLS)	Unique
Puesto(45) (OT_POS)	es profesionalment e responsable de	está bajo la responsabilidad profesional de(220) (CT_IS_TECH_R ESP_3)	Component(188) (OT_CMP)	Unique
Puesto(45) (OT_POS)	es profesionalment e responsable de	está bajo la responsabilidad profesional de(220) (CT_IS_TECH_R ESP_3)	Tipo de módulo(37) (OT_MOD_TYPE)	Unique



Source Object Type	Relationship Type (active)	Relationship Type (passive)	Target Object Type	Possible Number of Connections
Puesto(45) (OT_POS)	es profesionalmente responsable de	está bajo la responsabilidad profesional de(220) (CT_IS_TECH_RESP_3)	Tipo de sistema de aplicación(6) (OT_APPL_SYSTYPE)	Unique
Puesto(45) (OT_POS)	es profesionalmente responsable de	está bajo responsabilidad profesional de(10) (CT_IS_TECH_RESP_1)	Función(22) (OT_FUNC)	Unique
Puesto(45) (OT_POS)	es profesionalmente responsable de	tiene como responsable profesional a(11) (CT_IS_TECH_RESP_2)	Función informática(107) (OT_DP_FUNC)	Unique
Puesto(45) (OT_POS)	es profesionalmente responsable de	tiene como responsable profesional a(11) (CT_IS_TECH_RESP_2)	Módulo(65) (OT_MOD)	Unique
Puesto(45) (OT_POS)	es profesionalmente responsable de	tiene como responsable profesional a(11) (CT_IS_TECH_RESP_2)	Sistema de aplicación(64) (OT_APPL_SYS)	Unique
Puesto(45) (OT_POS)	es profesionalmente responsable de	tiene como responsable profesional a(11) (CT_IS_TECH_RESP_2)	Tipo de función informática(105) (OT_DP_FUNC_TYPE)	Unique



Source Object Type	Relationship Type (active)	Relationship Type (passive)	Target Object Type	Possible Number of Connections
Puesto(45) (OT_POS)	es propietario de	tiene propietario(271) (CT_IS_OWN)	Atributo MRE(19) (OT_ERM_ATTR)	Unique
Puesto(45) (OT_POS)	es propietario de	tiene propietario(271) (CT_IS_OWN)	Atributo TOC(179) (OT_COT_ATTR)	Unique
Puesto(45) (OT_POS)	es propietario de	tiene propietario(271) (CT_IS_OWN)	Class(90) (OT_CLS)	Unique
Puesto(45) (OT_POS)	es propietario de	tiene propietario(271) (CT_IS_OWN)	Clúster/Modelo de datos(14) (OT_CLST)	Unique
Puesto(45) (OT_POS)	es propietario de	tiene propietario(271) (CT_IS_OWN)	Evento(18) (OT_EVT)	Unique
Puesto(45) (OT_POS)	es propietario de	tiene propietario(271) (CT_IS_OWN)	Grupo de tipos de atributo(111) (OT_ATTR_TYPE_GRP)	Unique
Puesto(45) (OT_POS)	es propietario de	tiene propietario(271) (CT_IS_OWN)	Tipo de entidad(17) (OT_ENT_TYPE)	Unique
Puesto(45) (OT_POS)	es propietario de	tiene propietario(271) (CT_IS_OWN)	Tipo de objeto complejo(182) (OT_OBJ_CX)	Unique
Puesto(45) (OT_POS)	es propietario de	tiene propietario(271) (CT_IS_OWN)	Tipo de relación(11) (OT_RELSHP_TYPE)	Unique
Puesto(45) (OT_POS)	es propietario de	tiene propietario(271) (CT_IS_OWN)	Término técnico(58) (OT_TECH_TRM)	Unique



Source Object Type	Relationship Type (active)	Relationship Type (passive)	Target Object Type	Possible Number of Connections
Puesto(45) (OT_POS)	es propietario ejemplar de	tiene propietario de ejemplar(272) (CT_IS_SPEC_O WN)	Atributo MRE(19) (OT_ERM_ATTR)	Unique
Puesto(45) (OT_POS)	es propietario ejemplar de	tiene propietario de ejemplar(272) (CT_IS_SPEC_O WN)	Atributo TOC(179) (OT_COT_ATTR)	Unique
Puesto(45) (OT_POS)	es responsable del desarrollo de	el desarrollo está bajo la responsabilidad de(231) (CT_IS_RESP_F OR_DEV_2)	Clase de sistema de aplicación(7) (OT_APPL_SYS_ CLS)	Unique
Puesto(45) (OT_POS)	es responsable del desarrollo de	el desarrollo está bajo la responsabilidad de(231) (CT_IS_RESP_F OR_DEV_2)	Component(188) (OT_CMP)	Unique
Puesto(45) (OT_POS)	es responsable del desarrollo de	el desarrollo está bajo la responsabilidad de(179) (CT_IS_RESP_F OR_DEV_1)	Función informática(107) (OT_DP_FUNC)	Unique
Puesto(45) (OT_POS)	es responsable del desarrollo de	el desarrollo está bajo la responsabilidad de(179) (CT_IS_RESP_F OR_DEV_1)	Módulo(65) (OT_MOD)	Unique



Source Object Type	Relationship Type (active)	Relationship Type (passive)	Target Object Type	Possible Number of Connections
Puesto(45) (OT_POS)	es responsable del desarrollo de	el desarrollo está bajo la responsabilidad de(179) (CT_IS_RESP_F OR_DEV_1)	Sistema de aplicación(64) (OT_APPL_SYS)	Unique
Puesto(45) (OT_POS)	es responsable del desarrollo de	el desarrollo está bajo la responsabilidad de(179) (CT_IS_RESP_F OR_DEV_1)	Tipo de función informática(105) (OT_DP_FUNC_T YPE)	Unique
Puesto(45) (OT_POS)	es responsable del desarrollo de	el desarrollo está bajo la responsabilidad de(231) (CT_IS_RESP_F OR_DEV_2)	Tipo de módulo(37) (OT_MOD_TYPE)	Unique
Puesto(45) (OT_POS)	es responsable del desarrollo de	el desarrollo está bajo la responsabilidad de(231) (CT_IS_RESP_F OR_DEV_2)	Tipo de sistema de aplicación(6) (OT_APPL_SYS_ TYPE)	Unique
Puesto(45) (OT_POS)	es responsable informático de	está bajo la responsabilidad informática de(148) (CT_IS_DP_RES P_1)	Función(22) (OT_FUNC)	Unique
Puesto(45) (OT_POS)	es usuario	es usado por(229) (CT_IS_USER_2)	Función informática(107) (OT_DP_FUNC)	Unique



Source Object Type	Relationship Type (active)	Relationship Type (passive)	Target Object Type	Possible Number of Connections
Puesto(45) (OT_POS)	es usuario	es usado por(229) (CT_IS_USER_2)	Módulo(65) (OT_MOD)	Unique
Puesto(45) (OT_POS)	es usuario	es usado por(229) (CT_IS_USER_2)	Sistema de aplicación(64) (OT_APPL_SYS)	Unique
Puesto(45) (OT_POS)	es usuario	es usado por(229) (CT_IS_USER_2)	Tipo de función informática(105) (OT_DP_FUNC_T YPE)	Unique
Puesto(45) (OT_POS)	proporciona	es proporcionado por(399) (CT_PROVIDES)	Clúster/Modelo de datos(14) (OT_CLST)	Unique
Puesto(45) (OT_POS)	proporciona	es proporcionado por(399) (CT_PROVIDES)	Evento(18) (OT_EVT)	Unique
Puesto(45) (OT_POS)	proporciona	es proporcionado por(399) (CT_PROVIDES)	Portador de información(27) (OT_INFO_CARR)	Unique
Puesto(45) (OT_POS)	puede ser usuario	puede ser usado por(230) (CT_CAN_BE_US ER)	Clase de sistema de aplicación(7) (OT_APPL_SYS_ CLS)	Unique
Puesto(45) (OT_POS)	puede ser usuario	puede ser usado por(230) (CT_CAN_BE_US ER)	Component(188) (OT_CMP)	Unique
Puesto(45) (OT_POS)	puede ser usuario	puede ser usado por(230) (CT_CAN_BE_US ER)	Tipo de módulo(37) (OT_MOD_TYPE)	Unique



Source Object Type	Relationship Type (active)	Relationship Type (passive)	Target Object Type	Possible Number of Connections
Puesto(45) (OT_POS)	puede ser usuario	puede ser usado por(230) (CT_CAN_BE_USER)	Tipo de sistema de aplicación(6) (OT_APPL_SYS_TYPE)	Unique
Puesto(45) (OT_POS)	requiere	es requerido por(279) (CT_REQU)	Categoría de conocimiento(230) (OT_KNWLDG_CAT)	Unique
Puesto(45) (OT_POS)	requiere	es requerido por(279) (CT_REQU)	Condición de competencia(242) (OT_AUTH_CON)	Unique
Puesto(45) (OT_POS)	tiene función consultante en	es apoyado consultivamente por(355) (CT_HAS_CONSULT_ROLE_IN_1)	Función(22) (OT_FUNC)	Unique
Puesto(45) (OT_POS)	utiliza	es utilizado por(124) (CT_USE_2)	Tipo de componente de hardware(24) (OT_HW_CMP_TYPE)	Unique
Recurso general(145) (OT_GNRL_RES)	es consumido por	consume(443) (CT_IS_USED_BY_1)	Función(22) (OT_FUNC)	Unique
Recurso general(145) (OT_GNRL_RES)	es empleado por	emplea(441) (CT_IS_USED_BY)	Función(22) (OT_FUNC)	Unique
Recurso general(145) (OT_GNRL_RES)	está definido	puede ser editado por/con(327) (CT_IS_DEF_2)	Función(22) (OT_FUNC)	Unique



Source Object Type	Relationship Type (active)	Relationship Type (passive)	Target Object Type	Possible Number of Connections
Recurso general(145) (OT_GNRL_RES)	se compara a	se compara a(322) (CT_IS_CMP_TO)	Evento(18) (OT_EVT)	Unique
Regla(50) (OT_RULE)	activa	es activado por(43) (CT_ACTIV_1)	Función(22) (OT_FUNC)	Unique
Regla(50) (OT_RULE)	enlaza	es enlazado por(54) (CT_LNK_2)	Regla(50) (OT_RULE)	Unique
Regla(50) (OT_RULE)	lleva a	es dependiente de(117) (CT_LEADS_TO_2)	Evento(18) (OT_EVT)	Unique
Requisito(387) (OT_REQUIREMENT)	se refiere a	es incluido por(728) (CT_REFS_TO_2)	Función(22) (OT_FUNC)	Unique
Risk(159) (OT_RISK)	aparece en	tiene(507) (CT_OCCUR)	Función(22) (OT_FUNC)	Unique
Rol(78) (OT_PERS_TYPE)	accede a	es accedido por(234) (CT_CAN_ACS)	Atributo MRE(19) (OT_ERM_ATTR)	Unique
Rol(78) (OT_PERS_TYPE)	accede a	es accedido por(234) (CT_CAN_ACS)	Atributo TOC(179) (OT_COT_ATTR)	Unique
Rol(78) (OT_PERS_TYPE)	accede a	es accedido por(102) (CT_ACS_2)	Class(90) (OT_CLS)	Unique
Rol(78) (OT_PERS_TYPE)	accede a	es accedido por(234) (CT_CAN_ACS)	Clúster/Modelo de datos(14) (OT_CLST)	Unique



Source Object Type	Relationship Type (active)	Relationship Type (passive)	Target Object Type	Possible Number of Connections
Rol(78) (OT_PERS_TYPE)	accede a	es accedido por(102) (CT_ACS_2)	Grupo de tipos de atributo(111) (OT_ATTR_TYPE_GRP)	Unique
Rol(78) (OT_PERS_TYPE)	accede a	es accedido por(234) (CT_CAN_ACS)	Tipo de entidad(17) (OT_ENT_TYPE)	Unique
Rol(78) (OT_PERS_TYPE)	accede a	es accedido por(234) (CT_CAN_ACS)	Tipo de objeto complejo(182) (OT_OBJ_CX)	Unique
Rol(78) (OT_PERS_TYPE)	accede a	es accedido por(234) (CT_CAN_ACS)	Tipo de relación(11) (OT_RELSHP_TYPE)	Unique
Rol(78) (OT_PERS_TYPE)	accede a	es accedido por(234) (CT_CAN_ACS)	Término técnico(58) (OT_TECH_TRM)	Unique
Rol(78) (OT_PERS_TYPE)	acepta	recibe asentimiento por(435) (CT_AGREES)	Función(22) (OT_FUNC)	Unique
Rol(78) (OT_PERS_TYPE)	contribuye a	es editado en colaboración con(324) (CT_CONTR_TO_2)	Función(22) (OT_FUNC)	Unique
Rol(78) (OT_PERS_TYPE)	debe informar sobre el resultado de	el resultado se transmite por(325) (CT_MUST_INFO_ABT_RES_OF)	Función(22) (OT_FUNC)	Unique



Source Object Type	Relationship Type (active)	Relationship Type (passive)	Target Object Type	Possible Number of Connections
Rol(78) (OT_PERS_TYPE)	debe ser informado en caso de cancelación	lleva a la notificación sobre la cancelación de(352) (CT_MUST_BE_INFO_ON_CNC_2)	Función(22) (OT_FUNC)	Unique
Rol(78) (OT_PERS_TYPE)	debe ser informado sobre	el resultado se transmite a(326) (CT_MUST_BE_INFO_ABT_2)	Función(22) (OT_FUNC)	Unique
Rol(78) (OT_PERS_TYPE)	decide sobre	es decidido por(323) (CT_DECD_ON)	Función(22) (OT_FUNC)	Unique
Rol(78) (OT_PERS_TYPE)	dispone de	está disponible en(452) (CT_IS_AVAILABLE)	Categoría de conocimiento(230) (OT_KNWLDG_CAT)	Unique
Rol(78) (OT_PERS_TYPE)	dispone de	está disponible en(452) (CT_IS_AVAILABLE)	Condición de competencia(242) (OT_AUTH_CON)	Unique
Rol(78) (OT_PERS_TYPE)	ejecuta	es ejecutado por(218) (CT_EXEC_2)	Función(22) (OT_FUNC)	Unique
Rol(78) (OT_PERS_TYPE)	es profesionalmente responsable de	está bajo la responsabilidad profesional de(220) (CT_IS_TECH_RESP_3)	Clase de sistema de aplicación(7) (OT_APPL_SYS_CLS)	Unique



Source Object Type	Relationship Type (active)	Relationship Type (passive)	Target Object Type	Possible Number of Connections
Rol(78) (OT_PERS_TYPE)	es profesionalmente responsable de	está bajo la responsabilidad profesional de(220) (CT_IS_TECH_RESP_3)	Component(188) (OT_CMP)	Unique
Rol(78) (OT_PERS_TYPE)	es profesionalmente responsable de	está bajo la responsabilidad profesional de(220) (CT_IS_TECH_RESP_3)	Función(22) (OT_FUNC)	Unique
Rol(78) (OT_PERS_TYPE)	es profesionalmente responsable de	está bajo la responsabilidad profesional de(220) (CT_IS_TECH_RESP_3)	Función informática(107) (OT_DP_FUNC)	Unique
Rol(78) (OT_PERS_TYPE)	es profesionalmente responsable de	está bajo la responsabilidad profesional de(220) (CT_IS_TECH_RESP_3)	Módulo(65) (OT_MOD)	Unique
Rol(78) (OT_PERS_TYPE)	es profesionalmente responsable de	está bajo la responsabilidad profesional de(220) (CT_IS_TECH_RESP_3)	Sistema de aplicación(64) (OT_APPL_SYS)	Unique
Rol(78) (OT_PERS_TYPE)	es profesionalmente responsable de	está bajo la responsabilidad profesional de(220) (CT_IS_TECH_RESP_3)	Tipo de función informática(105) (OT_DP_FUNC_TYPE)	Unique



Source Object Type	Relationship Type (active)	Relationship Type (passive)	Target Object Type	Possible Number of Connections
Rol(78) (OT_PERS_TYPE)	es profesionalmente responsable de	está bajo la responsabilidad profesional de(220) (CT_IS_TECH_RESP_3)	Tipo de módulo(37) (OT_MOD_TYPE)	Unique
Rol(78) (OT_PERS_TYPE)	es profesionalmente responsable de	está bajo la responsabilidad profesional de(220) (CT_IS_TECH_RESP_3)	Tipo de sistema de aplicación(6) (OT_APPL_SYS_TYPE)	Unique
Rol(78) (OT_PERS_TYPE)	es propietario de	tiene propietario(271) (CT_IS_OWN)	Atributo MRE(19) (OT_ERM_ATTR)	Unique
Rol(78) (OT_PERS_TYPE)	es propietario de	tiene propietario(271) (CT_IS_OWN)	Atributo TOC(179) (OT_COT_ATTR)	Unique
Rol(78) (OT_PERS_TYPE)	es propietario de	tiene propietario(271) (CT_IS_OWN)	Class(90) (OT_CLS)	Unique
Rol(78) (OT_PERS_TYPE)	es propietario de	tiene propietario(271) (CT_IS_OWN)	Clúster/Modelo de datos(14) (OT_CLST)	Unique
Rol(78) (OT_PERS_TYPE)	es propietario de	tiene propietario(271) (CT_IS_OWN)	Evento(18) (OT_EVT)	Unique
Rol(78) (OT_PERS_TYPE)	es propietario de	tiene propietario(271) (CT_IS_OWN)	Grupo de tipos de atributo(111) (OT_ATTR_TYPE_GRP)	Unique
Rol(78) (OT_PERS_TYPE)	es propietario de	tiene propietario(271) (CT_IS_OWN)	Tipo de entidad(17) (OT_ENT_TYPE)	Unique



Source Object Type	Relationship Type (active)	Relationship Type (passive)	Target Object Type	Possible Number of Connections
Rol(78) (OT_PERS_TYPE)	es propietario de	tiene propietario(271) (CT_IS_OWN)	Tipo de objeto complejo(182) (OT_OBJ_CX)	Unique
Rol(78) (OT_PERS_TYPE)	es propietario de	tiene propietario(271) (CT_IS_OWN)	Tipo de relación(11) (OT_RELSHP_TYPE)	Unique
Rol(78) (OT_PERS_TYPE)	es propietario de	tiene propietario(271) (CT_IS_OWN)	Término técnico(58) (OT_TECH_TRM)	Unique
Rol(78) (OT_PERS_TYPE)	es responsable del desarrollo de	el desarrollo está bajo la responsabilidad de(231) (CT_IS_RESP_FOR_DEV_2)	Clase de sistema de aplicación(7) (OT_APPL_SYS_CLS)	Unique
Rol(78) (OT_PERS_TYPE)	es responsable del desarrollo de	el desarrollo está bajo la responsabilidad de(231) (CT_IS_RESP_FOR_DEV_2)	Component(188) (OT_CMP)	Unique
Rol(78) (OT_PERS_TYPE)	es responsable del desarrollo de	el desarrollo está bajo la responsabilidad de(231) (CT_IS_RESP_FOR_DEV_2)	Función informática(107) (OT_DP_FUNC)	Unique
Rol(78) (OT_PERS_TYPE)	es responsable del desarrollo de	el desarrollo está bajo la responsabilidad de(231) (CT_IS_RESP_FOR_DEV_2)	Módulo(65) (OT_MOD)	Unique



Source Object Type	Relationship Type (active)	Relationship Type (passive)	Target Object Type	Possible Number of Connections
Rol(78) (OT_PERS_TYPE)	es responsable del desarrollo de	el desarrollo está bajo la responsabilidad de(231) (CT_IS_RESP_F OR_DEV_2)	Sistema de aplicación(64) (OT_APPL_SYS)	Unique
Rol(78) (OT_PERS_TYPE)	es responsable del desarrollo de	el desarrollo está bajo la responsabilidad de(231) (CT_IS_RESP_F OR_DEV_2)	Tipo de función informática(105) (OT_DP_FUNC_T YPE)	Unique
Rol(78) (OT_PERS_TYPE)	es responsable del desarrollo de	el desarrollo está bajo la responsabilidad de(231) (CT_IS_RESP_F OR_DEV_2)	Tipo de módulo(37) (OT_MOD_TYPE)	Unique
Rol(78) (OT_PERS_TYPE)	es responsable del desarrollo de	el desarrollo está bajo la responsabilidad de(231) (CT_IS_RESP_F OR_DEV_2)	Tipo de sistema de aplicación(6) (OT_APPL_SYS_ TYPE)	Unique
Rol(78) (OT_PERS_TYPE)	es responsable informático de	está bajo la responsabilidad informática de(219) (CT_IS_DP_RES P_2)	Función(22) (OT_FUNC)	Unique
Rol(78) (OT_PERS_TYPE)	está en conflicto con	está en conflicto con(481) (CT_CONFLICTS)	Rol(78) (OT_PERS_TYPE)	Unique



Source Object Type	Relationship Type (active)	Relationship Type (passive)	Target Object Type	Possible Number of Connections
Rol(78) (OT_PERS_TYPE)	proporciona	es proporcionado por(399) (CT_PROVIDES)	Clúster/Modelo de datos(14) (OT_CLST)	Unique
Rol(78) (OT_PERS_TYPE)	proporciona	es proporcionado por(399) (CT_PROVIDES)	Evento(18) (OT_EVT)	Unique
Rol(78) (OT_PERS_TYPE)	proporciona	es proporcionado por(399) (CT_PROVIDES)	Portador de información(27) (OT_INFO_CARR)	Unique
Rol(78) (OT_PERS_TYPE)	puede ser usuario	puede ser usado por(230) (CT_CAN_BE_USER)	Clase de sistema de aplicación(7) (OT_APPL_SYS_CLS)	Unique
Rol(78) (OT_PERS_TYPE)	puede ser usuario	puede ser usado por(230) (CT_CAN_BE_USER)	Component(188) (OT_CMP)	Unique
Rol(78) (OT_PERS_TYPE)	puede ser usuario	puede ser usado por(230) (CT_CAN_BE_USER)	Función informática(107) (OT_DP_FUNC)	Unique
Rol(78) (OT_PERS_TYPE)	puede ser usuario	puede ser usado por(230) (CT_CAN_BE_USER)	Módulo(65) (OT_MOD)	Unique
Rol(78) (OT_PERS_TYPE)	puede ser usuario	puede ser usado por(230) (CT_CAN_BE_USER)	Sistema de aplicación(64) (OT_APPL_SYS)	Unique
Rol(78) (OT_PERS_TYPE)	puede ser usuario	puede ser usado por(230) (CT_CAN_BE_USER)	Tipo de función informática(105) (OT_DP_FUNC_TYPE)	Unique



Source Object Type	Relationship Type (active)	Relationship Type (passive)	Target Object Type	Possible Number of Connections
Rol(78) (OT_PERS_TYPE)	puede ser usuario	puede ser usado por(230) (CT_CAN_BE_USER)	Tipo de módulo(37) (OT_MOD_TYPE)	Unique
Rol(78) (OT_PERS_TYPE)	puede ser usuario	puede ser usado por(230) (CT_CAN_BE_USER)	Tipo de sistema de aplicación(6) (OT_APPL_SYS_TYPE)	Unique
Rol(78) (OT_PERS_TYPE)	requiere	es requerido por(279) (CT_REQU)	Categoría de conocimiento(230) (OT_KNWLDG_CAT)	Unique
Rol(78) (OT_PERS_TYPE)	requiere	es requerido por(279) (CT_REQU)	Condición de competencia(242) (OT_AUTH_CON)	Unique
Rol(78) (OT_PERS_TYPE)	tiene función consultante en	es apoyado consultivamente por(358) (CT_HAS_CONSULT_ROLE_IN_2)	Función(22) (OT_FUNC)	Unique
Sistema de aplicación(64) (OT_APPL_SYS)	apoya	es apoyado por(147) (CT_SUPP_3)	Función(22) (OT_FUNC)	Unique
Sistema de aplicación(64) (OT_APPL_SYS)	crea salida para	es medio de salida para(28) (CT_CRT_OUT_T)	Portador de información(27) (OT_INFO_CARR)	Unique
Sistema de aplicación(64) (OT_APPL_SYS)	emplea	es empleado por(60) (CT_USE_1)	Atributo MRE(19) (OT_ERM_ATTR)	Unique
Sistema de aplicación(64) (OT_APPL_SYS)	emplea	es empleado por(60) (CT_USE_1)	Atributo TOC(179) (OT_COT_ATTR)	Unique



Source Object Type	Relationship Type (active)	Relationship Type (passive)	Target Object Type	Possible Number of Connections
Sistema de aplicación(64) (OT_APPL_SYS)	emplea	es empleado por(60) (CT_USE_1)	Class(90) (OT_CLS)	Unique
Sistema de aplicación(64) (OT_APPL_SYS)	emplea	es empleado por(60) (CT_USE_1)	Clúster/Modelo de datos(14) (OT_CLST)	Unique
Sistema de aplicación(64) (OT_APPL_SYS)	emplea	es empleado por(60) (CT_USE_1)	Grupo de tipos de atributo(111) (OT_ATTR_TYPE_GRP)	Unique
Sistema de aplicación(64) (OT_APPL_SYS)	emplea	es empleado por(60) (CT_USE_1)	Tipo de entidad(17) (OT_ENT_TYPE)	Unique
Sistema de aplicación(64) (OT_APPL_SYS)	emplea	es empleado por(60) (CT_USE_1)	Tipo de objeto complejo(182) (OT_OBJ_CX)	Unique
Sistema de aplicación(64) (OT_APPL_SYS)	emplea	es empleado por(60) (CT_USE_1)	Tipo de relación(11) (OT_RELSHP_TYPE)	Unique
Sistema de aplicación(64) (OT_APPL_SYS)	emplea	es empleado por(60) (CT_USE_1)	Término técnico(58) (OT_TECH_TRM)	Unique
Socket(296) (OT_SOCKET)	apoya	es apoyado por(221) (CT_CAN_SUPP_1)	Función(22) (OT_FUNC)	Unique
Tipo de componente de hardware(24) (OT_HW_CMP_TYPE)	guarda	se guarda en(126) (CT_STOR)	Atributo MRE(19) (OT_ERM_ATTR)	Unique



Source Object Type	Relationship Type (active)	Relationship Type (passive)	Target Object Type	Possible Number of Connections
Tipo de componente de hardware(24) (OT_HW_CMP_TYPE)	guarda	se guarda en(126) (CT_STOR)	Atributo TOC(179) (OT_COT_ATTR)	Unique
Tipo de componente de hardware(24) (OT_HW_CMP_TYPE)	guarda	se guarda en(126) (CT_STOR)	Class(90) (OT_CLS)	Unique
Tipo de componente de hardware(24) (OT_HW_CMP_TYPE)	guarda	se guarda en(126) (CT_STOR)	Clúster/Modelo de datos(14) (OT_CLST)	Unique
Tipo de componente de hardware(24) (OT_HW_CMP_TYPE)	guarda	se guarda en(126) (CT_STOR)	Grupo de tipos de atributo(111) (OT_ATTR_TYPE_GRP)	Unique
Tipo de componente de hardware(24) (OT_HW_CMP_TYPE)	guarda	se guarda en(126) (CT_STOR)	Tipo de entidad(17) (OT_ENT_TYPE)	Unique
Tipo de componente de hardware(24) (OT_HW_CMP_TYPE)	guarda	se guarda en(126) (CT_STOR)	Tipo de objeto complejo(182) (OT_OBJ_CX)	Unique
Tipo de componente de hardware(24) (OT_HW_CMP_TYPE)	guarda	se guarda en(126) (CT_STOR)	Tipo de relación(11) (OT_RELSHP_TYPE)	Unique



Source Object Type	Relationship Type (active)	Relationship Type (passive)	Target Object Type	Possible Number of Connections
Tipo de componente de hardware(24) (OT_HW_CMP_TYPE)	guarda	se guarda en(126) (CT_STOR)	Término técnico(58) (OT_TECH_TRM)	Unique
Tipo de elemento(247) (OT_ELEM_TYPE)	es aprobado por	aprueba(222) (CT_IS_GRANT_BY)	Función(22) (OT_FUNC)	Unique
Tipo de elemento(247) (OT_ELEM_TYPE)	es entrada para	tiene como entrada(49) (CT_IS_INP_FOR)	Función(22) (OT_FUNC)	Unique
Tipo de elemento(247) (OT_ELEM_TYPE)	es examinado por	comprueba(223) (CT_IS_CHKD_BY)	Función(22) (OT_FUNC)	Unique
Tipo de elemento(247) (OT_ELEM_TYPE)	proporciona el valor para	utiliza valor de(319) (CT_PROV_VAL_FOR)	Evento(18) (OT_EVT)	Unique
Tipo de elemento(247) (OT_ELEM_TYPE)	se compara a	se compara a(322) (CT_IS_CMP_TO)	Evento(18) (OT_EVT)	Unique
Tipo de elemento(247) (OT_ELEM_TYPE)	tiene estado	es estado de(75) (CT_HAS_STATE)	Evento(18) (OT_EVT)	Unique
Tipo de entidad(17) (OT_ENT_TYPE)	es administrado por	administra(317) (CT_IS_MAN_BY)	Component(188) (OT_CMP)	Unique
Tipo de entidad(17) (OT_ENT_TYPE)	es administrado por	administra(317) (CT_IS_MAN_BY)	Tipo de sistema de aplicación(6) (OT_APPL_SYS_TYPE)	Unique



Source Object Type	Relationship Type (active)	Relationship Type (passive)	Target Object Type	Possible Number of Connections
Tipo de entidad(17) (OT_ENT_TYPE)	es aprobado por	aprueba(222) (CT_IS_GRANT_BY)	Función(22) (OT_FUNC)	Unique
Tipo de entidad(17) (OT_ENT_TYPE)	es entrada para	tiene como entrada(49) (CT_IS_INP_FOR)	Función(22) (OT_FUNC)	Unique
Tipo de entidad(17) (OT_ENT_TYPE)	es examinado por	comprueba(223) (CT_IS_CHKD_BY)	Función(22) (OT_FUNC)	Unique
Tipo de entidad(17) (OT_ENT_TYPE)	se encuentra sobre	tiene informaciones sobre(86) (CT_LIES_ON)	Portador de información(27) (OT_INFO_CARR)	Unique
Tipo de entidad(17) (OT_ENT_TYPE)	tiene estado	es estado de(75) (CT_HAS_STATE)	Evento(18) (OT_EVT)	Unique
Tipo de función informática(105) (OT_DP_FUNC_TYPE)	apoya	es apoyado por(147) (CT_SUPP_3)	Evento(18) (OT_EVT)	Unique
Tipo de función informática(105) (OT_DP_FUNC_TYPE)	apoya	es apoyado por(147) (CT_SUPP_3)	Función(22) (OT_FUNC)	Unique
Tipo de función informática(105) (OT_DP_FUNC_TYPE)	apoya en caso de incumplimiento de plazos	apoya en caso de incumplimiento de plazos (pasivo)(475) (CT_SUPP_TIME_LIMIT_EXCEED)	Evento(18) (OT_EVT)	Unique



Source Object Type	Relationship Type (active)	Relationship Type (passive)	Target Object Type	Possible Number of Connections
Tipo de función informática(105) (OT_DP_FUNC_T YPE)	apoya en caso de incumplimiento de plazos	apoya en caso de incumplimiento de plazos (pasivo)(475) (CT_SUPP_TIME_LIMIT_EXCEED)	Función(22) (OT_FUNC)	Unique
Tipo de función informática(105) (OT_DP_FUNC_T YPE)	crea	es generado por(44) (CT_CRT_1)	Evento(18) (OT_EVT)	Unique
Tipo de función informática(105) (OT_DP_FUNC_T YPE)	emplea	es empleado por(60) (CT_USE_1)	Atributo MRE(19) (OT_ERM_ATTR)	Unique
Tipo de función informática(105) (OT_DP_FUNC_T YPE)	emplea	es empleado por(60) (CT_USE_1)	Atributo TOC(179) (OT_COT_ATTR)	Unique
Tipo de función informática(105) (OT_DP_FUNC_T YPE)	emplea	es empleado por(60) (CT_USE_1)	Class(90) (OT_CLS)	Unique
Tipo de función informática(105) (OT_DP_FUNC_T YPE)	emplea	es empleado por(60) (CT_USE_1)	Clúster/Modelo de datos(14) (OT_CLST)	Unique
Tipo de función informática(105) (OT_DP_FUNC_T YPE)	emplea	es empleado por(60) (CT_USE_1)	Grupo de tipos de atributo(111) (OT_ATTR_TYPE_GRP)	Unique
Tipo de función informática(105) (OT_DP_FUNC_T YPE)	emplea	es empleado por(60) (CT_USE_1)	Tipo de entidad(17) (OT_ENT_TYPE)	Unique



Source Object Type	Relationship Type (active)	Relationship Type (passive)	Target Object Type	Possible Number of Connections
Tipo de función informática(105) (OT_DP_FUNC_T YPE)	emplea	es empleado por(60) (CT_USE_1)	Tipo de objeto complejo(182) (OT_OBJ_CX)	Unique
Tipo de función informática(105) (OT_DP_FUNC_T YPE)	emplea	es empleado por(60) (CT_USE_1)	Tipo de relación(11) (OT_RELSHP_TY PE)	Unique
Tipo de función informática(105) (OT_DP_FUNC_T YPE)	emplea	es empleado por(60) (CT_USE_1)	Término técnico(58) (OT_TECH_TRM)	Unique
Tipo de función informática(105) (OT_DP_FUNC_T YPE)	puede utilizar	puede ser empleado por(125) (CT_CAN_USE_1)	Atributo MRE(19) (OT_ERM_ATTR)	Unique
Tipo de función informática(105) (OT_DP_FUNC_T YPE)	puede utilizar	puede ser empleado por(125) (CT_CAN_USE_1)	Atributo TOC(179) (OT_COT_ATTR)	Unique
Tipo de función informática(105) (OT_DP_FUNC_T YPE)	puede utilizar	puede ser empleado por(125) (CT_CAN_USE_1)	Class(90) (OT_CLS)	Unique
Tipo de función informática(105) (OT_DP_FUNC_T YPE)	puede utilizar	puede ser empleado por(125) (CT_CAN_USE_1)	Clúster/Modelo de datos(14) (OT_CLST)	Unique



Source Object Type	Relationship Type (active)	Relationship Type (passive)	Target Object Type	Possible Number of Connections
Tipo de función informática(105) (OT_DP_FUNC_T YPE)	puede utilizar	puede ser empleado por(125) (CT_CAN_USE_1)	Tipo de entidad(17) (OT_ENT_TYPE)	Unique
Tipo de función informática(105) (OT_DP_FUNC_T YPE)	puede utilizar	puede ser empleado por(125) (CT_CAN_USE_1)	Tipo de objeto complejo(182) (OT_OBJ_CX)	Unique
Tipo de función informática(105) (OT_DP_FUNC_T YPE)	puede utilizar	puede ser empleado por(125) (CT_CAN_USE_1)	Tipo de relación(11) (OT_RELSHP_TY PE)	Unique
Tipo de función informática(105) (OT_DP_FUNC_T YPE)	puede utilizar	puede ser empleado por(125) (CT_CAN_USE_1)	Término técnico(58) (OT_TECH_TRM)	Unique
Tipo de función informática(105) (OT_DP_FUNC_T YPE)	se refiere a	se refiere a (pasivo)(476) (CT_RELATES_T O)	Evento(18) (OT_EVT)	Unique
Tipo de módulo(37) (OT_MOD_TYPE)	apoya	es apoyado por(221) (CT_CAN_SUPP_1)	Función(22) (OT_FUNC)	Unique
Tipo de módulo(37) (OT_MOD_TYPE)	crea	es generado por(44) (CT_CRT_1)	Evento(18) (OT_EVT)	Unique
Tipo de módulo(37) (OT_MOD_TYPE)	emplea	es empleado por(60) (CT_USE_1)	Class(90) (OT_CLS)	Unique



Source Object Type	Relationship Type (active)	Relationship Type (passive)	Target Object Type	Possible Number of Connections
Tipo de módulo(37) (OT_MOD_TYPE)	emplea	es empleado por(60) (CT_USE_1)	Grupo de tipos de atributo(111) (OT_ATTR_TYPE_GRP)	Unique
Tipo de módulo(37) (OT_MOD_TYPE)	puede utilizar	puede ser empleado por(125) (CT_CAN_USE_1)	Atributo MRE(19) (OT_ERM_ATTR)	Unique
Tipo de módulo(37) (OT_MOD_TYPE)	puede utilizar	puede ser empleado por(125) (CT_CAN_USE_1)	Atributo TOC(179) (OT_COT_ATTR)	Unique
Tipo de módulo(37) (OT_MOD_TYPE)	puede utilizar	puede ser empleado por(125) (CT_CAN_USE_1)	Class(90) (OT_CLS)	Unique
Tipo de módulo(37) (OT_MOD_TYPE)	puede utilizar	puede ser empleado por(125) (CT_CAN_USE_1)	Clúster/Modelo de datos(14) (OT_CLST)	Unique
Tipo de módulo(37) (OT_MOD_TYPE)	puede utilizar	puede ser empleado por(125) (CT_CAN_USE_1)	Tipo de entidad(17) (OT_ENT_TYPE)	Unique
Tipo de módulo(37) (OT_MOD_TYPE)	puede utilizar	puede ser empleado por(125) (CT_CAN_USE_1)	Tipo de objeto complejo(182) (OT_OBJ_CX)	Unique



Source Object Type	Relationship Type (active)	Relationship Type (passive)	Target Object Type	Possible Number of Connections
Tipo de módulo(37) (OT_MOD_TYPE)	puede utilizar	puede ser empleado por(125) (CT_CAN_USE_1)	Tipo de relación(11) (OT_RELSHP_TYPE)	Unique
Tipo de módulo(37) (OT_MOD_TYPE)	puede utilizar	puede ser empleado por(125) (CT_CAN_USE_1)	Término técnico(58) (OT_TECH_TRM)	Unique
Tipo de objeto complejo(182) (OT_OBJ_CX)	es administrado por	administra(317) (CT_IS_MAN_BY)	Component(188) (OT_CMP)	Unique
Tipo de objeto complejo(182) (OT_OBJ_CX)	es administrado por	administra(317) (CT_IS_MAN_BY)	Tipo de sistema de aplicación(6) (OT_APPL_SYS_TYPE)	Unique
Tipo de objeto complejo(182) (OT_OBJ_CX)	es aprobado por	aprueba(222) (CT_IS_GRANT_BY)	Función(22) (OT_FUNC)	Unique
Tipo de objeto complejo(182) (OT_OBJ_CX)	es entrada para	tiene como entrada(49) (CT_IS_INP_FOR)	Función(22) (OT_FUNC)	Unique
Tipo de objeto complejo(182) (OT_OBJ_CX)	es examinado por	comprueba(223) (CT_IS_CHKD_BY)	Función(22) (OT_FUNC)	Unique
Tipo de objeto complejo(182) (OT_OBJ_CX)	se encuentra sobre	tiene informaciones sobre(86) (CT_LIES_ON)	Portador de información(27) (OT_INFO_CARR)	Unique
Tipo de objeto complejo(182) (OT_OBJ_CX)	tiene estado	es estado de(75) (CT_HAS_STATE)	Evento(18) (OT_EVT)	Unique



Source Object Type	Relationship Type (active)	Relationship Type (passive)	Target Object Type	Possible Number of Connections
Tipo de relación(11) (OT_RELSHP_TYPE)	es administrado por	administra(317) (CT_IS_MAN_BY)	Component(188) (OT_CMP)	Unique
Tipo de relación(11) (OT_RELSHP_TYPE)	es administrado por	administra(317) (CT_IS_MAN_BY)	Tipo de sistema de aplicación(6) (OT_APPL_SYS_TYPE)	Unique
Tipo de relación(11) (OT_RELSHP_TYPE)	es aprobado por	aprueba(222) (CT_IS_GRANT_BY)	Función(22) (OT_FUNC)	Unique
Tipo de relación(11) (OT_RELSHP_TYPE)	es entrada para	tiene como entrada(49) (CT_IS_INP_FOR)	Función(22) (OT_FUNC)	Unique
Tipo de relación(11) (OT_RELSHP_TYPE)	es examinado por	comprueba(223) (CT_IS_CHKD_BY)	Función(22) (OT_FUNC)	Unique
Tipo de relación(11) (OT_RELSHP_TYPE)	se encuentra sobre	tiene informaciones sobre(86) (CT_LIES_ON)	Portador de información(27) (OT_INFO_CARR)	Unique
Tipo de relación(11) (OT_RELSHP_TYPE)	tiene estado	es estado de(75) (CT_HAS_STATE)	Evento(18) (OT_EVT)	Unique
Tipo de servicio(294) (OT_FUNC_CLUSTER)	apoya	es apoyado por(221) (CT_CAN_SUPP_1)	Función(22) (OT_FUNC)	Unique
Tipo de sistema de aplicación(6) (OT_APPL_SYS_TYPE)	apoya	es apoyado por(221) (CT_CAN_SUPP_1)	Función(22) (OT_FUNC)	Unique



Source Object Type	Relationship Type (active)	Relationship Type (passive)	Target Object Type	Possible Number of Connections
Tipo de sistema de aplicación(6) (OT_APPL_SYS_TYPE)	crea	es generado por(44) (CT_CRT_1)	Evento(18) (OT_EVT)	Unique
Tipo de sistema de aplicación(6) (OT_APPL_SYS_TYPE)	crea salida para	es medio de salida para(28) (CT_CRT_OUT_T O)	Portador de información(27) (OT_INFO_CARR)	Unique
Tipo de sistema de aplicación(6) (OT_APPL_SYS_TYPE)	emplea	es empleado por(60) (CT_USE_1)	Class(90) (OT_CLS)	Unique
Tipo de sistema de aplicación(6) (OT_APPL_SYS_TYPE)	emplea	es empleado por(60) (CT_USE_1)	Grupo de tipos de atributo(111) (OT_ATTR_TYPE_GRP)	Unique
Tipo de sistema de aplicación(6) (OT_APPL_SYS_TYPE)	puede utilizar	puede ser empleado por(125) (CT_CAN_USE_1)	Atributo MRE(19) (OT_ERM_ATTR)	Unique
Tipo de sistema de aplicación(6) (OT_APPL_SYS_TYPE)	puede utilizar	puede ser empleado por(125) (CT_CAN_USE_1)	Atributo TOC(179) (OT_COT_ATTR)	Unique
Tipo de sistema de aplicación(6) (OT_APPL_SYS_TYPE)	puede utilizar	puede ser empleado por(125) (CT_CAN_USE_1)	Class(90) (OT_CLS)	Unique
Tipo de sistema de aplicación(6) (OT_APPL_SYS_TYPE)	puede utilizar	puede ser empleado por(125) (CT_CAN_USE_1)	Clúster/Modelo de datos(14) (OT_CLST)	Unique



Source Object Type	Relationship Type (active)	Relationship Type (passive)	Target Object Type	Possible Number of Connections
Tipo de sistema de aplicación(6) (OT_APPL_SYS_TYPE)	puede utilizar	puede ser empleado por(125) (CT_CAN_USE_1)	Tipo de entidad(17) (OT_ENT_TYPE)	Unique
Tipo de sistema de aplicación(6) (OT_APPL_SYS_TYPE)	puede utilizar	puede ser empleado por(125) (CT_CAN_USE_1)	Tipo de objeto complejo(182) (OT_OBJ_CX)	Unique
Tipo de sistema de aplicación(6) (OT_APPL_SYS_TYPE)	puede utilizar	puede ser empleado por(125) (CT_CAN_USE_1)	Tipo de relación(11) (OT_RELSHP_TYPE)	Unique
Tipo de sistema de aplicación(6) (OT_APPL_SYS_TYPE)	puede utilizar	puede ser empleado por(125) (CT_CAN_USE_1)	Término técnico(58) (OT_TECH_TRM)	Unique
Tipo de unidad organizativa(44) (OT_ORG_UNIT_TYPE)	accede a	es accedido por(234) (CT_CAN_ACS)	Atributo MRE(19) (OT_ERM_ATTR)	Unique
Tipo de unidad organizativa(44) (OT_ORG_UNIT_TYPE)	accede a	es accedido por(234) (CT_CAN_ACS)	Atributo TOC(179) (OT_COT_ATTR)	Unique
Tipo de unidad organizativa(44) (OT_ORG_UNIT_TYPE)	accede a	es accedido por(102) (CT_ACS_2)	Class(90) (OT_CLS)	Unique
Tipo de unidad organizativa(44) (OT_ORG_UNIT_TYPE)	accede a	es accedido por(234) (CT_CAN_ACS)	Clúster/Modelo de datos(14) (OT_CLST)	Unique



Source Object Type	Relationship Type (active)	Relationship Type (passive)	Target Object Type	Possible Number of Connections
Tipo de unidad organizativa(44) (OT_ORG_UNIT_TYPE)	accede a	es accedido por(102) (CT_ACS_2)	Grupo de tipos de atributo(111) (OT_ATTR_TYPE_GRP)	Unique
Tipo de unidad organizativa(44) (OT_ORG_UNIT_TYPE)	accede a	es accedido por(234) (CT_CAN_ACS)	Tipo de entidad(17) (OT_ENT_TYPE)	Unique
Tipo de unidad organizativa(44) (OT_ORG_UNIT_TYPE)	accede a	es accedido por(234) (CT_CAN_ACS)	Tipo de objeto complejo(182) (OT_OBJ_CX)	Unique
Tipo de unidad organizativa(44) (OT_ORG_UNIT_TYPE)	accede a	es accedido por(234) (CT_CAN_ACS)	Tipo de relación(11) (OT_RELSHP_TYPE)	Unique
Tipo de unidad organizativa(44) (OT_ORG_UNIT_TYPE)	accede a	es accedido por(234) (CT_CAN_ACS)	Término técnico(58) (OT_Tech_TRM)	Unique
Tipo de unidad organizativa(44) (OT_ORG_UNIT_TYPE)	acepta	recibe asentimiento por(435) (CT_AGREES)	Función(22) (OT_FUNC)	Unique
Tipo de unidad organizativa(44) (OT_ORG_UNIT_TYPE)	contribuye a	es editado en colaboración con(233) (CT_CONTR_TO_1)	Función(22) (OT_FUNC)	Unique
Tipo de unidad organizativa(44) (OT_ORG_UNIT_TYPE)	debe informar sobre el resultado de	el resultado se transmite por(255) (CT_MUST_INFO_AB_T_RES)	Función(22) (OT_FUNC)	Unique



Source Object Type	Relationship Type (active)	Relationship Type (passive)	Target Object Type	Possible Number of Connections
Tipo de unidad organizativa(44) (OT_ORG_UNIT_TYPE)	debe ser informado en caso de cancelación	lleva a la notificación sobre la cancelación de(316) (CT_MUST_BE_INFO_ON_CNC_1)	Función(22) (OT_FUNC)	Unique
Tipo de unidad organizativa(44) (OT_ORG_UNIT_TYPE)	debe ser informado sobre	el resultado se transmite a(266) (CT_MUST_BE_INFO_ABT_1)	Función(22) (OT_FUNC)	Unique
Tipo de unidad organizativa(44) (OT_ORG_UNIT_TYPE)	decide sobre	es decidido por(232) (CT_DECID_ON)	Función(22) (OT_FUNC)	Unique
Tipo de unidad organizativa(44) (OT_ORG_UNIT_TYPE)	dispone de	está disponible en(452) (CT_IS_AVAILABLE)	Categoría de conocimiento(230) (OT_KNWLDG_CATEGORY)	Unique
Tipo de unidad organizativa(44) (OT_ORG_UNIT_TYPE)	dispone de	está disponible en(452) (CT_IS_AVAILABLE)	Condición de competencia(242) (OT_AUTH_CONDITION)	Unique
Tipo de unidad organizativa(44) (OT_ORG_UNIT_TYPE)	ejecuta	es ejecutado por(218) (CT_EXEC_2)	Función(22) (OT_FUNC)	Unique



Source Object Type	Relationship Type (active)	Relationship Type (passive)	Target Object Type	Possible Number of Connections
Tipo de unidad organizativa(44) (OT_ORG_UNIT_TYPE)	es profesionalmente responsable de	está bajo la responsabilidad profesional de(220) (CT_IS_TECH_RESP_3)	Clase de sistema de aplicación(7) (OT_APPL_SYS_CLS)	Unique
Tipo de unidad organizativa(44) (OT_ORG_UNIT_TYPE)	es profesionalmente responsable de	está bajo la responsabilidad profesional de(220) (CT_IS_TECH_RESP_3)	Component(188) (OT_CMP)	Unique
Tipo de unidad organizativa(44) (OT_ORG_UNIT_TYPE)	es profesionalmente responsable de	está bajo la responsabilidad profesional de(220) (CT_IS_TECH_RESP_3)	Función(22) (OT_FUNC)	Unique
Tipo de unidad organizativa(44) (OT_ORG_UNIT_TYPE)	es profesionalmente responsable de	está bajo la responsabilidad profesional de(220) (CT_IS_TECH_RESP_3)	Función informática(107) (OT_DP_FUNC)	Unique
Tipo de unidad organizativa(44) (OT_ORG_UNIT_TYPE)	es profesionalmente responsable de	está bajo la responsabilidad profesional de(220) (CT_IS_TECH_RESP_3)	Módulo(65) (OT_MOD)	Unique
Tipo de unidad organizativa(44) (OT_ORG_UNIT_TYPE)	es profesionalmente responsable de	está bajo la responsabilidad profesional de(220) (CT_IS_TECH_RESP_3)	Sistema de aplicación(64) (OT_APPL_SYS)	Unique



Source Object Type	Relationship Type (active)	Relationship Type (passive)	Target Object Type	Possible Number of Connections
Tipo de unidad organizativa(44) (OT_ORG_UNIT_TYPE)	es profesionalmente responsable de	está bajo la responsabilidad profesional de(220) (CT_IS_TECH_RESP_3)	Tipo de función informática(105) (OT_DP_FUNC_TYPE)	Unique
Tipo de unidad organizativa(44) (OT_ORG_UNIT_TYPE)	es profesionalmente responsable de	está bajo la responsabilidad profesional de(220) (CT_IS_TECH_RESP_3)	Tipo de módulo(37) (OT_MOD_TYPE)	Unique
Tipo de unidad organizativa(44) (OT_ORG_UNIT_TYPE)	es profesionalmente responsable de	está bajo la responsabilidad profesional de(220) (CT_IS_TECH_RESP_3)	Tipo de sistema de aplicación(6) (OT_APPL_SYS_TYPE)	Unique
Tipo de unidad organizativa(44) (OT_ORG_UNIT_TYPE)	es propietario de	tiene propietario(271) (CT_IS_OWN)	Atributo MRE(19) (OT_ERM_ATTR)	Unique
Tipo de unidad organizativa(44) (OT_ORG_UNIT_TYPE)	es propietario de	tiene propietario(271) (CT_IS_OWN)	Atributo TOC(179) (OT_COT_ATTR)	Unique
Tipo de unidad organizativa(44) (OT_ORG_UNIT_TYPE)	es propietario de	tiene propietario(271) (CT_IS_OWN)	Class(90) (OT_CLS)	Unique
Tipo de unidad organizativa(44) (OT_ORG_UNIT_TYPE)	es propietario de	tiene propietario(271) (CT_IS_OWN)	Clúster/Modelo de datos(14) (OT_CLST)	Unique



Source Object Type	Relationship Type (active)	Relationship Type (passive)	Target Object Type	Possible Number of Connections
Tipo de unidad organizativa(44) (OT_ORG_UNIT_TYPE)	es propietario de	tiene propietario(271) (CT_IS_OWN)	Evento(18) (OT_EVT)	Unique
Tipo de unidad organizativa(44) (OT_ORG_UNIT_TYPE)	es propietario de	tiene propietario(271) (CT_IS_OWN)	Grupo de tipos de atributo(111) (OT_ATTR_TYPE_GRP)	Unique
Tipo de unidad organizativa(44) (OT_ORG_UNIT_TYPE)	es propietario de	tiene propietario(271) (CT_IS_OWN)	Tipo de entidad(17) (OT_ENT_TYPE)	Unique
Tipo de unidad organizativa(44) (OT_ORG_UNIT_TYPE)	es propietario de	tiene propietario(271) (CT_IS_OWN)	Tipo de objeto complejo(182) (OT_OBJ_CX)	Unique
Tipo de unidad organizativa(44) (OT_ORG_UNIT_TYPE)	es propietario de	tiene propietario(271) (CT_IS_OWN)	Tipo de relación(11) (OT_RELSHP_TYPE)	Unique
Tipo de unidad organizativa(44) (OT_ORG_UNIT_TYPE)	es propietario de	tiene propietario(271) (CT_IS_OWN)	Término técnico(58) (OT_TECH_TRM)	Unique
Tipo de unidad organizativa(44) (OT_ORG_UNIT_TYPE)	es responsable del desarrollo de	el desarrollo está bajo la responsabilidad de(231) (CT_IS_RESP_FOR_DEV_2)	Clase de sistema de aplicación(7) (OT_APPL_SYS_CLS)	Unique
Tipo de unidad organizativa(44) (OT_ORG_UNIT_TYPE)	es responsable del desarrollo de	el desarrollo está bajo la responsabilidad de(231) (CT_IS_RESP_FOR_DEV_2)	Component(188) (OT_CMP)	Unique



Source Object Type	Relationship Type (active)	Relationship Type (passive)	Target Object Type	Possible Number of Connections
Tipo de unidad organizativa(44) (OT_ORG_UNIT_TYPE)	es responsable del desarrollo de	el desarrollo está bajo la responsabilidad de(231) (CT_IS_RESP_F OR_DEV_2)	Función informática(107) (OT_DP_FUNC)	Unique
Tipo de unidad organizativa(44) (OT_ORG_UNIT_TYPE)	es responsable del desarrollo de	el desarrollo está bajo la responsabilidad de(231) (CT_IS_RESP_F OR_DEV_2)	Módulo(65) (OT_MOD)	Unique
Tipo de unidad organizativa(44) (OT_ORG_UNIT_TYPE)	es responsable del desarrollo de	el desarrollo está bajo la responsabilidad de(231) (CT_IS_RESP_F OR_DEV_2)	Sistema de aplicación(64) (OT_APPL_SYS)	Unique
Tipo de unidad organizativa(44) (OT_ORG_UNIT_TYPE)	es responsable del desarrollo de	el desarrollo está bajo la responsabilidad de(231) (CT_IS_RESP_F OR_DEV_2)	Tipo de función informática(105) (OT_DP_FUNC_T YPE)	Unique
Tipo de unidad organizativa(44) (OT_ORG_UNIT_TYPE)	es responsable del desarrollo de	el desarrollo está bajo la responsabilidad de(231) (CT_IS_RESP_F OR_DEV_2)	Tipo de módulo(37) (OT_MOD_TYPE)	Unique
Tipo de unidad organizativa(44) (OT_ORG_UNIT_TYPE)	es responsable del desarrollo de	el desarrollo está bajo la responsabilidad de(231) (CT_IS_RESP_F OR_DEV_2)	Tipo de sistema de aplicación(6) (OT_APPL_SYS_ TYPE)	Unique



Source Object Type	Relationship Type (active)	Relationship Type (passive)	Target Object Type	Possible Number of Connections
Tipo de unidad organizativa(44) (OT_ORG_UNIT_TYPE)	es responsable informático de	está bajo la responsabilidad informática de(219) (CT_IS_DP_RESP_2)	Función(22) (OT_FUNC)	Unique
Tipo de unidad organizativa(44) (OT_ORG_UNIT_TYPE)	proporciona	es proporcionado por(399) (CT_PROVIDES)	Evento(18) (OT_EVT)	Unique
Tipo de unidad organizativa(44) (OT_ORG_UNIT_TYPE)	puede ser usuario	puede ser usado por(230) (CT_CAN_BE_USER)	Clase de sistema de aplicación(7) (OT_APPL_SYS_CLS)	Unique
Tipo de unidad organizativa(44) (OT_ORG_UNIT_TYPE)	puede ser usuario	puede ser usado por(230) (CT_CAN_BE_USER)	Component(188) (OT_CMP)	Unique
Tipo de unidad organizativa(44) (OT_ORG_UNIT_TYPE)	puede ser usuario	puede ser usado por(230) (CT_CAN_BE_USER)	Función informática(107) (OT_DP_FUNC)	Unique
Tipo de unidad organizativa(44) (OT_ORG_UNIT_TYPE)	puede ser usuario	puede ser usado por(230) (CT_CAN_BE_USER)	Módulo(65) (OT_MOD)	Unique
Tipo de unidad organizativa(44) (OT_ORG_UNIT_TYPE)	puede ser usuario	puede ser usado por(230) (CT_CAN_BE_USER)	Sistema de aplicación(64) (OT_APPL_SYS)	Unique
Tipo de unidad organizativa(44) (OT_ORG_UNIT_TYPE)	puede ser usuario	puede ser usado por(230) (CT_CAN_BE_USER)	Tipo de función informática(105) (OT_DP_FUNC_TYPE)	Unique



Source Object Type	Relationship Type (active)	Relationship Type (passive)	Target Object Type	Possible Number of Connections
Tipo de unidad organizativa(44) (OT_ORG_UNIT_TYPE)	puede ser usuario	puede ser usado por(230) (CT_CAN_BE_USER)	Tipo de módulo(37) (OT_MOD_TYPE)	Unique
Tipo de unidad organizativa(44) (OT_ORG_UNIT_TYPE)	puede ser usuario	puede ser usado por(230) (CT_CAN_BE_USER)	Tipo de sistema de aplicación(6) (OT_APPL_SYS_TYPE)	Unique
Tipo de unidad organizativa(44) (OT_ORG_UNIT_TYPE)	requiere	es requerido por(279) (CT_REQU)	Categoría de conocimiento(230) (OT_KNWLDG_CAT)	Unique
Tipo de unidad organizativa(44) (OT_ORG_UNIT_TYPE)	requiere	es requerido por(279) (CT_REQU)	Condición de competencia(242) (OT_AUTH_CON)	Unique
Tipo de unidad organizativa(44) (OT_ORG_UNIT_TYPE)	tiene función consultante en	es apoyado consultivamente por(358) (CT_HAS_CONSULT_ROLE_IN_2)	Función(22) (OT_FUNC)	Unique
Tipo de unidad organizativa de sistema(13) (OT_SYS_ORG_UNIT_TYPE)	puede ser asignado a	puede ser asignado a(166) (CT_CAN_BE_ASSIG)	Función(22) (OT_FUNC)	Unique
Término técnico(58) (OT_TECH_TRM)	es aprobado por	aprueba(222) (CT_IS_GRANT_BY)	Función(22) (OT_FUNC)	Unique
Término técnico(58) (OT_TECH_TRM)	es entrada para	tiene como entrada(49) (CT_IS_INP_FOR)	Función(22) (OT_FUNC)	Unique



Source Object Type	Relationship Type (active)	Relationship Type (passive)	Target Object Type	Possible Number of Connections
Término técnico(58) (OT_TECH_TRM)	es examinado por	comprueba(223) (CT_IS_CHKD_BY)	Función(22) (OT_FUNC)	Unique
Término técnico(58) (OT_TECH_TRM)	se encuentra sobre	tiene informaciones sobre(86) (CT_LIES_ON)	Portador de información(27) (OT_INFO_CARR)	Unique
Término técnico(58) (OT_TECH_TRM)	tiene estado	es estado de(75) (CT_HAS_STATE)	Evento(18) (OT_EVT)	Unique
Unidad organizativa(43) (OT_ORG_UNIT)	accede a	es accedido por(102) (CT_ACS_2)	Atributo MRE(19) (OT_ERM_ATTR)	Unique
Unidad organizativa(43) (OT_ORG_UNIT)	accede a	es accedido por(102) (CT_ACS_2)	Atributo TOC(179) (OT_COT_ATTR)	Unique
Unidad organizativa(43) (OT_ORG_UNIT)	accede a	es accedido por(102) (CT_ACS_2)	Class(90) (OT_CLS)	Unique
Unidad organizativa(43) (OT_ORG_UNIT)	accede a	es accedido por(102) (CT_ACS_2)	Clúster/Modelo de datos(14) (OT_CLST)	Unique
Unidad organizativa(43) (OT_ORG_UNIT)	accede a	es accedido por(102) (CT_ACS_2)	Grupo de tipos de atributo(111) (OT_ATTR_TYPE_GRP)	Unique
Unidad organizativa(43) (OT_ORG_UNIT)	accede a	es accedido por(102) (CT_ACS_2)	Tipo de entidad(17) (OT_ENT_TYPE)	Unique
Unidad organizativa(43) (OT_ORG_UNIT)	accede a	es accedido por(102) (CT_ACS_2)	Tipo de objeto complejo(182) (OT_OBJ_CX)	Unique



Source Object Type	Relationship Type (active)	Relationship Type (passive)	Target Object Type	Possible Number of Connections
Unidad organizativa(43) (OT_ORG_UNIT)	accede a	es accedido por(102) (CT_ACS_2)	Tipo de relación(11) (OT_RELSHP_TY PE)	Unique
Unidad organizativa(43) (OT_ORG_UNIT)	accede a	es accedido por(102) (CT_ACS_2)	Término técnico(58) (OT_TECH_TRM)	Unique
Unidad organizativa(43) (OT_ORG_UNIT)	acepta	recibe asentimiento por(435) (CT_AGREES)	Función(22) (OT_FUNC)	Unique
Unidad organizativa(43) (OT_ORG_UNIT)	contribuye a	es editado en colaboración con(233) (CT_CONTR_TO_1)	Función(22) (OT_FUNC)	Unique
Unidad organizativa(43) (OT_ORG_UNIT)	debe informar sobre el resultado de	el resultado se transmite por(255) (CT_MUST_INFO_AB_T_RES)	Función(22) (OT_FUNC)	Unique
Unidad organizativa(43) (OT_ORG_UNIT)	debe ser informado en caso de cancelación	lleva a la notificación sobre la cancelación de(316) (CT_MUST_BE_I NFO_ON_CNC_1)	Función(22) (OT_FUNC)	Unique
Unidad organizativa(43) (OT_ORG_UNIT)	debe ser informado sobre	el resultado se transmite a(266) (CT_MUST_BE_I NFO_AB_T_1)	Función(22) (OT_FUNC)	Unique



Source Object Type	Relationship Type (active)	Relationship Type (passive)	Target Object Type	Possible Number of Connections
Unidad organizativa(43) (OT_ORG_UNIT)	decide sobre	es decidido por(232) (CT_DECID_ON)	Función(22) (OT_FUNC)	Unique
Unidad organizativa(43) (OT_ORG_UNIT)	dispone de	está disponible en(452) (CT_IS_AVAILAB LE)	Categoría de conocimiento(230) (OT_KNWLDG_C AT)	Unique
Unidad organizativa(43) (OT_ORG_UNIT)	dispone de	está disponible en(452) (CT_IS_AVAILAB LE)	Condición de competencia(242) (OT_AUTH_CON)	Unique
Unidad organizativa(43) (OT_ORG_UNIT)	ejecuta	es ejecutado por medio de(65) (CT_EXEC_1)	Función(22) (OT_FUNC)	Unique
Unidad organizativa(43) (OT_ORG_UNIT)	es profesionalment e responsable de	está bajo la responsabilidad profesional de(220) (CT_IS_TECH_R ESP_3)	Clase de sistema de aplicación(7) (OT_APPL_SYS_ CLS)	Unique
Unidad organizativa(43) (OT_ORG_UNIT)	es profesionalment e responsable de	está bajo la responsabilidad profesional de(220) (CT_IS_TECH_R ESP_3)	Component(188) (OT_CMP)	Unique
Unidad organizativa(43) (OT_ORG_UNIT)	es profesionalment e responsable de	está bajo la responsabilidad profesional de(220) (CT_IS_TECH_R ESP_3)	Tipo de módulo(37) (OT_MOD_TYPE)	Unique



Source Object Type	Relationship Type (active)	Relationship Type (passive)	Target Object Type	Possible Number of Connections
Unidad organizativa(43) (OT_ORG_UNIT)	es profesionalmente responsable de	está bajo la responsabilidad profesional de(220) (CT_IS_TECH_RESP_3)	Tipo de sistema de aplicación(6) (OT_APPL_SYS_TYPE)	Unique
Unidad organizativa(43) (OT_ORG_UNIT)	es profesionalmente responsable de	está bajo responsabilidad profesional de(10) (CT_IS_TECH_RESP_1)	Función(22) (OT_FUNC)	Unique
Unidad organizativa(43) (OT_ORG_UNIT)	es profesionalmente responsable de	tiene como responsable profesional a(11) (CT_IS_TECH_RESP_2)	Función informática(107) (OT_DP_FUNC)	Unique
Unidad organizativa(43) (OT_ORG_UNIT)	es profesionalmente responsable de	tiene como responsable profesional a(11) (CT_IS_TECH_RESP_2)	Módulo(65) (OT_MOD)	Unique
Unidad organizativa(43) (OT_ORG_UNIT)	es profesionalmente responsable de	tiene como responsable profesional a(11) (CT_IS_TECH_RESP_2)	Sistema de aplicación(64) (OT_APPL_SYS)	Unique
Unidad organizativa(43) (OT_ORG_UNIT)	es profesionalmente responsable de	tiene como responsable profesional a(11) (CT_IS_TECH_RESP_2)	Tipo de función informática(105) (OT_DP_FUNC_TYPE)	Unique



Source Object Type	Relationship Type (active)	Relationship Type (passive)	Target Object Type	Possible Number of Connections
Unidad organizativa(43) (OT_ORG_UNIT)	es propietario de	tiene propietario(271) (CT_IS_OWN)	Atributo MRE(19) (OT_ERM_ATTR)	Unique
Unidad organizativa(43) (OT_ORG_UNIT)	es propietario de	tiene propietario(271) (CT_IS_OWN)	Atributo TOC(179) (OT_COT_ATTR)	Unique
Unidad organizativa(43) (OT_ORG_UNIT)	es propietario de	tiene propietario(271) (CT_IS_OWN)	Class(90) (OT_CLS)	Unique
Unidad organizativa(43) (OT_ORG_UNIT)	es propietario de	tiene propietario(271) (CT_IS_OWN)	Clúster/Modelo de datos(14) (OT_CLST)	Unique
Unidad organizativa(43) (OT_ORG_UNIT)	es propietario de	tiene propietario(271) (CT_IS_OWN)	Evento(18) (OT_EVT)	Unique
Unidad organizativa(43) (OT_ORG_UNIT)	es propietario de	tiene propietario(271) (CT_IS_OWN)	Grupo de tipos de atributo(111) (OT_ATTR_TYPE_GRP)	Unique
Unidad organizativa(43) (OT_ORG_UNIT)	es propietario de	tiene propietario(271) (CT_IS_OWN)	Tipo de entidad(17) (OT_ENT_TYPE)	Unique
Unidad organizativa(43) (OT_ORG_UNIT)	es propietario de	tiene propietario(271) (CT_IS_OWN)	Tipo de objeto complejo(182) (OT_OBJ_CX)	Unique
Unidad organizativa(43) (OT_ORG_UNIT)	es propietario de	tiene propietario(271) (CT_IS_OWN)	Tipo de relación(11) (OT_RELSHP_TYPE)	Unique
Unidad organizativa(43) (OT_ORG_UNIT)	es propietario de	tiene propietario(271) (CT_IS_OWN)	Término técnico(58) (OT_TECH_TRM)	Unique



Source Object Type	Relationship Type (active)	Relationship Type (passive)	Target Object Type	Possible Number of Connections
Unidad organizativa(43) (OT_ORG_UNIT)	es propietario ejemplar de	tiene propietario de ejemplar(272) (CT_IS_SPEC_O WN)	Atributo MRE(19) (OT_ERM_ATTR)	Unique
Unidad organizativa(43) (OT_ORG_UNIT)	es propietario ejemplar de	tiene propietario de ejemplar(272) (CT_IS_SPEC_O WN)	Atributo TOC(179) (OT_COT_ATTR)	Unique
Unidad organizativa(43) (OT_ORG_UNIT)	es propietario ejemplar de	tiene propietario de ejemplar(272) (CT_IS_SPEC_O WN)	Clúster/Modelo de datos(14) (OT_CLST)	Unique
Unidad organizativa(43) (OT_ORG_UNIT)	es responsable del desarrollo de	el desarrollo está bajo la responsabilidad de(231) (CT_IS_RESP_F OR_DEV_2)	Clase de sistema de aplicación(7) (OT_APPL_SYS_CLS)	Unique
Unidad organizativa(43) (OT_ORG_UNIT)	es responsable del desarrollo de	el desarrollo está bajo la responsabilidad de(231) (CT_IS_RESP_F OR_DEV_2)	Component(188) (OT_CMP)	Unique
Unidad organizativa(43) (OT_ORG_UNIT)	es responsable del desarrollo de	el desarrollo está bajo la responsabilidad de(179) (CT_IS_RESP_F OR_DEV_1)	Función informática(107) (OT_DP_FUNC)	Unique



Source Object Type	Relationship Type (active)	Relationship Type (passive)	Target Object Type	Possible Number of Connections
Unidad organizativa(43) (OT_ORG_UNIT)	es responsable del desarrollo de	el desarrollo está bajo la responsabilidad de(179) (CT_IS_RESP_F OR_DEV_1)	Módulo(65) (OT_MOD)	Unique
Unidad organizativa(43) (OT_ORG_UNIT)	es responsable del desarrollo de	el desarrollo está bajo la responsabilidad de(179) (CT_IS_RESP_F OR_DEV_1)	Sistema de aplicación(64) (OT_APPL_SYS)	Unique
Unidad organizativa(43) (OT_ORG_UNIT)	es responsable del desarrollo de	el desarrollo está bajo la responsabilidad de(179) (CT_IS_RESP_F OR_DEV_1)	Tipo de función informática(105) (OT_DP_FUNC_T YPE)	Unique
Unidad organizativa(43) (OT_ORG_UNIT)	es responsable del desarrollo de	el desarrollo está bajo la responsabilidad de(231) (CT_IS_RESP_F OR_DEV_2)	Tipo de módulo(37) (OT_MOD_TYPE)	Unique
Unidad organizativa(43) (OT_ORG_UNIT)	es responsable del desarrollo de	el desarrollo está bajo la responsabilidad de(231) (CT_IS_RESP_F OR_DEV_2)	Tipo de sistema de aplicación(6) (OT_APPL_SYS_ TYPE)	Unique
Unidad organizativa(43) (OT_ORG_UNIT)	es responsable informático de	está bajo la responsabilidad informática de(148) (CT_IS_DP_RES P_1)	Función(22) (OT_FUNC)	Unique



Source Object Type	Relationship Type (active)	Relationship Type (passive)	Target Object Type	Possible Number of Connections
Unidad organizativa(43) (OT_ORG_UNIT)	es usuario	es usado por(229) (CT_IS_USER_2)	Función informática(107) (OT_DP_FUNC)	Unique
Unidad organizativa(43) (OT_ORG_UNIT)	es usuario	es usado por(229) (CT_IS_USER_2)	Módulo(65) (OT_MOD)	Unique
Unidad organizativa(43) (OT_ORG_UNIT)	es usuario	es usado por(229) (CT_IS_USER_2)	Sistema de aplicación(64) (OT_APPL_SYS)	Unique
Unidad organizativa(43) (OT_ORG_UNIT)	es usuario	es usado por(229) (CT_IS_USER_2)	Tipo de función informática(105) (OT_DP_FUNC_T YPE)	Unique
Unidad organizativa(43) (OT_ORG_UNIT)	proporciona	es proporcionado por(399) (CT_PROVIDES)	Clúster/Modelo de datos(14) (OT_CLST)	Unique
Unidad organizativa(43) (OT_ORG_UNIT)	proporciona	es proporcionado por(399) (CT_PROVIDES)	Evento(18) (OT_EVT)	Unique
Unidad organizativa(43) (OT_ORG_UNIT)	proporciona	es proporcionado por(399) (CT_PROVIDES)	Portador de información(27) (OT_INFO_CARR)	Unique
Unidad organizativa(43) (OT_ORG_UNIT)	puede ser usuario	puede ser usado por(230) (CT_CAN_BE_US ER)	Clase de sistema de aplicación(7) (OT_APPL_SYS_ CLS)	Unique
Unidad organizativa(43) (OT_ORG_UNIT)	puede ser usuario	puede ser usado por(230) (CT_CAN_BE_US ER)	Component(188) (OT_CMP)	Unique



Source Object Type	Relationship Type (active)	Relationship Type (passive)	Target Object Type	Possible Number of Connections
Unidad organizativa(43) (OT_ORG_UNIT)	puede ser usuario	puede ser usado por(230) (CT_CAN_BE_USER)	Tipo de módulo(37) (OT_MOD_TYPE)	Unique
Unidad organizativa(43) (OT_ORG_UNIT)	puede ser usuario	puede ser usado por(230) (CT_CAN_BE_USER)	Tipo de sistema de aplicación(6) (OT_APPL_SYS_TYPE)	Unique
Unidad organizativa(43) (OT_ORG_UNIT)	requiere	es requerido por(279) (CT_REQU)	Categoría de conocimiento(230) (OT_KNWLDG_CAT)	Unique
Unidad organizativa(43) (OT_ORG_UNIT)	requiere	es requerido por(279) (CT_REQU)	Condición de competencia(242) (OT_AUTH_CON)	Unique
Unidad organizativa(43) (OT_ORG_UNIT)	tiene función consultante en	es apoyado consultivamente por(355) (CT_HAS_CONSULT_ROLE_IN_1)	Función(22) (OT_FUNC)	Unique
Unidad organizativa(43) (OT_ORG_UNIT)	utiliza	es utilizado por(124) (CT_USE_2)	Tipo de componente de hardware(24) (OT_HW_CMP_TYPE)	Unique
Unidad organizativa de sistema(12) (OT_SYS_ORG_UNIT)	está asignado	está asignado(17) (CT_IS_ASSIG_1)	Función(22) (OT_FUNC)	Unique



Source Object Type	Relationship Type (active)	Relationship Type (passive)	Target Object Type	Possible Number of Connections
Variable de empleado(151) (OT_EMPL_INST)	acepta	recibe asentimiento por(435) (CT_AGREES)	Función(22) (OT_FUNC)	Unique
Variable de empleado(151) (OT_EMPL_INST)	contribuye a	es editado en colaboración con(233) (CT_CONTR_TO_1)	Función(22) (OT_FUNC)	Unique
Variable de empleado(151) (OT_EMPL_INST)	debe informar sobre el resultado de	el resultado se transmite por(255) (CT_MUST_INFO_AB_T_RES)	Función(22) (OT_FUNC)	Unique
Variable de empleado(151) (OT_EMPL_INST)	debe ser informado en caso de cancelación	lleva a la notificación sobre la cancelación de(316) (CT_MUST_BE_I_NFO_ON_CNC_1)	Función(22) (OT_FUNC)	Unique
Variable de empleado(151) (OT_EMPL_INST)	debe ser informado sobre	el resultado se transmite a(266) (CT_MUST_BE_I_NFO_AB_T_1)	Función(22) (OT_FUNC)	Unique
Variable de empleado(151) (OT_EMPL_INST)	decide sobre	es decidido por(232) (CT_DECID_ON)	Función(22) (OT_FUNC)	Unique
Variable de empleado(151) (OT_EMPL_INST)	ejecuta	es ejecutado por medio de(65) (CT_EXEC_1)	Función(22) (OT_FUNC)	Unique



Source Object Type	Relationship Type (active)	Relationship Type (passive)	Target Object Type	Possible Number of Connections
Variable de empleado(151) (OT_EMPL_INST)	es diferente de	es diferente de(359) (CT_IS_DIFF)	Variable de empleado(151) (OT_EMPL_INST)	Unique
Variable de empleado(151) (OT_EMPL_INST)	es el superior disciplinario	tiene como superior disciplinario(9) (CT_IS_DISC_SUPER)	Variable de empleado(151) (OT_EMPL_INST)	Unique
Variable de empleado(151) (OT_EMPL_INST)	es profesionalmente responsable de	está bajo responsabilidad profesional de(10) (CT_IS_TECH_RESP_1)	Función(22) (OT_FUNC)	Unique
Variable de empleado(151) (OT_EMPL_INST)	es responsable informático de	está bajo la responsabilidad informática de(148) (CT_IS_DP_RESP_1)	Función(22) (OT_FUNC)	Unique
Variable de empleado(151) (OT_EMPL_INST)	es superior profesional	tiene como superior profesional(8) (CT_IS_TECH_SUPER)	Variable de empleado(151) (OT_EMPL_INST)	Unique
Variable de empleado(151) (OT_EMPL_INST)	es suplente de	es sustituido por(318) (CT_SUBST)	Variable de empleado(151) (OT_EMPL_INST)	Unique
Variable de empleado(151) (OT_EMPL_INST)	es variable de empleado	tiene variable de empleado(320) (CT_IS_EMPL_INST)	Emplazamiento(54) (OT_LOC)	Unique



Source Object Type	Relationship Type (active)	Relationship Type (passive)	Target Object Type	Possible Number of Connections
Variable de empleado(151) (OT_EMPL_INST)	es variable de empleado	tiene variable de empleado(320) (CT_IS_EMPL_INST)	Grupo(128) (OT_GRP)	Unique
Variable de empleado(151) (OT_EMPL_INST)	es variable de empleado	tiene variable de empleado(320) (CT_IS_EMPL_INST)	Persona(46) (OT_PERS)	Unique
Variable de empleado(151) (OT_EMPL_INST)	es variable de empleado	tiene variable de empleado(320) (CT_IS_EMPL_INST)	Puesto(45) (OT_POS)	Unique
Variable de empleado(151) (OT_EMPL_INST)	es variable de empleado	tiene variable de empleado(320) (CT_IS_EMPL_INST)	Rol(78) (OT_PERS_TYPE)	Unique
Variable de empleado(151) (OT_EMPL_INST)	es variable de empleado	tiene variable de empleado(320) (CT_IS_EMPL_INST)	Unidad organizativa(43) (OT_ORG_UNIT)	Unique
Variable de empleado(151) (OT_EMPL_INST)	tiene función consultante en	es apoyado consultivamente por(355) (CT_HAS_CONSULT_ROLE_IN_1)	Función(22) (OT_FUNC)	Unique



Assignment Relationships

Source Object Type	Relationship Type (active)	Relationship Type (passive)	Target Object Type	Possible Number of Connections
Función(22) (OT_FUNC)	es superior respecto del proceso	es subordinado respecto del proceso(39) (CT_IS_PRCES_O RNT_SUPER)	Función(22) (OT_FUNC)	Unique

3.2.18 CPE (visualizada en tablas)

Source Object Type	Relationship Type (active)	Relationship Type (passive)	Target Object Type	Possible Number of Connections
Atributo MRE(19) (OT_ERM_ATTR)	define campo de pantalla	tiene área de pantalla(295) (CT_DEF_MASK_ENTR)	Pantalla(31) (OT_SCRN)	Unique
Atributo MRE(19) (OT_ERM_ATTR)	es aprobado por	aprueba(222) (CT_IS_GRANT_BY)	Función(22) (OT_FUNC)	Unique
Atributo MRE(19) (OT_ERM_ATTR)	es entrada para	tiene como entrada(49) (CT_IS_INP_FOR)	Función(22) (OT_FUNC)	Unique
Atributo MRE(19) (OT_ERM_ATTR)	es examinado por	comprueba(223) (CT_IS_CHKD_BY)	Función(22) (OT_FUNC)	Unique
Atributo MRE(19) (OT_ERM_ATTR)	proporciona el valor para	utiliza valor de(319) (CT_PROV_VAL_FOR)	Evento(18) (OT_EVT)	Unique
Atributo MRE(19) (OT_ERM_ATTR)	se compara a	se compara a(322) (CT_IS_CMP_TO)	Evento(18) (OT_EVT)	Unique



Source Object Type	Relationship Type (active)	Relationship Type (passive)	Target Object Type	Possible Number of Connections
Atributo MRE(19) (OT_ERM_ATTR)	se encuentra sobre	tiene informaciones sobre(86) (CT_LIES_ON)	Portador de información(27) (OT_INFO_CARR)	Unique
Atributo MRE(19) (OT_ERM_ATTR)	tiene estado	es estado de(75) (CT_HAS_STATE)	Evento(18) (OT_EVT)	Unique
Atributo TOC(179) (OT_COT_ATTR)	es aprobado por	aprueba(222) (CT_IS_GRANT_BY)	Función(22) (OT_FUNC)	Unique
Atributo TOC(179) (OT_COT_ATTR)	es entrada para	tiene como entrada(49) (CT_IS_INP_FOR)	Función(22) (OT_FUNC)	Unique
Atributo TOC(179) (OT_COT_ATTR)	es examinado por	comprueba(223) (CT_IS_CHKD_BY)	Función(22) (OT_FUNC)	Unique
Atributo TOC(179) (OT_COT_ATTR)	proporciona el valor para	utiliza valor de(319) (CT_PROV_VAL_FOR)	Evento(18) (OT_EVT)	Unique
Atributo TOC(179) (OT_COT_ATTR)	se compara a	se compara a(322) (CT_IS_CMP_TO)	Evento(18) (OT_EVT)	Unique
Atributo TOC(179) (OT_COT_ATTR)	se encuentra sobre	tiene informaciones sobre(86) (CT_LIES_ON)	Portador de información(27) (OT_INFO_CARR)	Unique
Atributo TOC(179) (OT_COT_ATTR)	tiene estado	es estado de(75) (CT_HAS_STATE)	Evento(18) (OT_EVT)	Unique



Source Object Type	Relationship Type (active)	Relationship Type (passive)	Target Object Type	Possible Number of Connections
Categoría de conocimiento(230) (OT_KNWLDG_CAT)	es requerido para	requiere(453) (CT_IS_NEEDED_BY)	Función(22) (OT_FUNC)	Unique
Categoría de conocimiento(230) (OT_KNWLDG_CAT)	se refiere a	se refiere a (pasivo)(476) (CT_RELATES_TO)	Evento(18) (OT_EVT)	Unique
Clase de sistema de aplicación(7) (OT_APPL_SYS_CLS)	apoya	es apoyado por(221) (CT_CAN_SUPP_1)	Función(22) (OT_FUNC)	Unique
Class(90) (OT_CLS)	es aprobado por	aprueba(222) (CT_IS_GRANT_BY)	Función(22) (OT_FUNC)	Unique
Class(90) (OT_CLS)	es entrada para	tiene como entrada(49) (CT_IS_INP_FOR)	Función(22) (OT_FUNC)	Unique
Class(90) (OT_CLS)	es examinado por	comprueba(223) (CT_IS_CHKD_BY)	Función(22) (OT_FUNC)	Unique
Class(90) (OT_CLS)	se encuentra sobre	tiene informaciones sobre(86) (CT_LIES_ON)	Portador de información(27) (OT_INFO_CARR)	Unique
Class(90) (OT_CLS)	tiene estado	es estado de(75) (CT_HAS_STATE)	Evento(18) (OT_EVT)	Unique
Clúster/Modelo de datos(14) (OT_CLST)	es aprobado por	aprueba(222) (CT_IS_GRANT_BY)	Función(22) (OT_FUNC)	Unique



Source Object Type	Relationship Type (active)	Relationship Type (passive)	Target Object Type	Possible Number of Connections
Clúster/Modelo de datos(14) (OT_CLST)	es entrada para	tiene como entrada(49) (CT_IS_INP_FOR)	Función(22) (OT_FUNC)	Unique
Clúster/Modelo de datos(14) (OT_CLST)	es examinado por	comprueba(223) (CT_IS_CHKD_BY)	Función(22) (OT_FUNC)	Unique
Clúster/Modelo de datos(14) (OT_CLST)	es utilizado por	aprovecha(400) (CT_IS_USED_OF)	Grupo(128) (OT_GRP)	Unique
Clúster/Modelo de datos(14) (OT_CLST)	es utilizado por	aprovecha(400) (CT_IS_USED_OF)	Puesto(45) (OT_POS)	Unique
Clúster/Modelo de datos(14) (OT_CLST)	es utilizado por	aprovecha(400) (CT_IS_USED_OF)	Rol(78) (OT_PERS_TYPE)	Unique
Clúster/Modelo de datos(14) (OT_CLST)	es utilizado por	aprovecha(400) (CT_IS_USED_OF)	Unidad organizativa(43) (OT_ORG_UNIT)	Unique
Clúster/Modelo de datos(14) (OT_CLST)	se encuentra sobre	tiene informaciones sobre(86) (CT_LIES_ON)	Portador de información(27) (OT_INFO_CARR)	Unique
Clúster/Modelo de datos(14) (OT_CLST)	tiene estado	es estado de(75) (CT_HAS_STATE)	Evento(18) (OT_EVT)	Unique
Component(188) (OT_CMP)	apoya	es apoyado por(221) (CT_CAN_SUPP_1)	Función(22) (OT_FUNC)	Unique



Source Object Type	Relationship Type (active)	Relationship Type (passive)	Target Object Type	Possible Number of Connections
Component(188) (OT_CMP)	puede utilizar	puede ser empleado por(125) (CT_CAN_USE_1)	Atributo MRE(19) (OT_ERM_ATTR)	Unique
Component(188) (OT_CMP)	puede utilizar	puede ser empleado por(125) (CT_CAN_USE_1)	Atributo TOC(179) (OT_COT_ATTR)	Unique
Component(188) (OT_CMP)	puede utilizar	puede ser empleado por(125) (CT_CAN_USE_1)	Clúster/Modelo de datos(14) (OT_CLST)	Unique
Component(188) (OT_CMP)	puede utilizar	puede ser empleado por(125) (CT_CAN_USE_1)	Grupo de tipos de atributo(111) (OT_ATTR_TYPE_GRP)	Unique
Component(188) (OT_CMP)	puede utilizar	puede ser empleado por(125) (CT_CAN_USE_1)	Tipo de entidad(17) (OT_ENT_TYPE)	Unique
Component(188) (OT_CMP)	puede utilizar	puede ser empleado por(125) (CT_CAN_USE_1)	Tipo de objeto complejo(182) (OT_OBJ_CX)	Unique
Component(188) (OT_CMP)	puede utilizar	puede ser empleado por(125) (CT_CAN_USE_1)	Tipo de relación(11) (OT_RELSHP_TYPE)	Unique



Source Object Type	Relationship Type (active)	Relationship Type (passive)	Target Object Type	Possible Number of Connections
Component(188) (OT_CMP)	puede utilizar	puede ser empleado por(125) (CT_CAN_USE_1)	Término técnico(58) (OT_TECH_TRM)	Unique
Condición de competencia(242) (OT_AUTH_CON)	es requerido para	requiere(453) (CT_IS_NEEDED_BY)	Función(22) (OT_FUNC)	Unique
Condición de competencia(242) (OT_AUTH_CON)	se refiere a	tiene(177) (CT_REL_TO)	Término técnico(58) (OT_TECH_TRM)	Unique
Conocimiento documentado(231) (OT_DOC_KNOWLEDG)	es requerido para	requiere(453) (CT_IS_NEEDED_BY)	Función(22) (OT_FUNC)	Unique
Conocimiento documentado(231) (OT_DOC_KNOWLEDG)	se refiere a	se refiere a (pasivo)(476) (CT_RELATES_TO)	Evento(18) (OT_EVT)	Unique
Cost driver(226) (OT_COST_DRIVER)	influye	está influido por(571) (CT_INFLUENCES)	Función(22) (OT_FUNC)	Unique
Emplazamiento(54) (OT_LOC)	accede a	es accedido por(102) (CT_ACS_2)	Atributo MRE(19) (OT_ERM_ATTR)	Unique
Emplazamiento(54) (OT_LOC)	accede a	es accedido por(102) (CT_ACS_2)	Atributo TOC(179) (OT_COT_ATTR)	Unique



Source Object Type	Relationship Type (active)	Relationship Type (passive)	Target Object Type	Possible Number of Connections
Emplazamiento(54) (OT_LOC)	accede a	es accedido por(102) (CT_ACS_2)	Class(90) (OT_CLS)	Unique
Emplazamiento(54) (OT_LOC)	accede a	es accedido por(102) (CT_ACS_2)	Clúster/Modelo de datos(14) (OT_CLST)	Unique
Emplazamiento(54) (OT_LOC)	accede a	es accedido por(102) (CT_ACS_2)	Grupo de tipos de atributo(111) (OT_ATTR_TYPE_GRP)	Unique
Emplazamiento(54) (OT_LOC)	accede a	es accedido por(102) (CT_ACS_2)	Tipo de entidad(17) (OT_ENT_TYPE)	Unique
Emplazamiento(54) (OT_LOC)	accede a	es accedido por(102) (CT_ACS_2)	Tipo de objeto complejo(182) (OT_OBJ_CX)	Unique
Emplazamiento(54) (OT_LOC)	accede a	es accedido por(102) (CT_ACS_2)	Tipo de relación(11) (OT_RELSHP_TYPE)	Unique
Emplazamiento(54) (OT_LOC)	accede a	es accedido por(102) (CT_ACS_2)	Término técnico(58) (OT_TECH_TRM)	Unique
Emplazamiento(54) (OT_LOC)	dispone de	está disponible en(452) (CT_IS_AVAILABLE)	Categoría de conocimiento(230) (OT_KNWLDG_CATEGORY)	Unique
Emplazamiento(54) (OT_LOC)	dispone de	está disponible en(452) (CT_IS_AVAILABLE)	Condición de competencia(242) (OT_AUTH_CONDITION)	Unique



Source Object Type	Relationship Type (active)	Relationship Type (passive)	Target Object Type	Possible Number of Connections
Emplazamiento(54) (OT_LOC)	es propietario de	tiene propietario(271) (CT_IS_OWN)	Atributo MRE(19) (OT_ERM_ATTR)	Unique
Emplazamiento(54) (OT_LOC)	es propietario de	tiene propietario(271) (CT_IS_OWN)	Atributo TOC(179) (OT_COT_ATTR)	Unique
Emplazamiento(54) (OT_LOC)	es propietario de	tiene propietario(271) (CT_IS_OWN)	Class(90) (OT_CLS)	Unique
Emplazamiento(54) (OT_LOC)	es propietario de	tiene propietario(271) (CT_IS_OWN)	Clúster/Modelo de datos(14) (OT_CLST)	Unique
Emplazamiento(54) (OT_LOC)	es propietario de	tiene propietario(271) (CT_IS_OWN)	Grupo de tipos de atributo(111) (OT_ATTR_TYPE_GRP)	Unique
Emplazamiento(54) (OT_LOC)	es propietario de	tiene propietario(271) (CT_IS_OWN)	Tipo de entidad(17) (OT_ENT_TYPE)	Unique
Emplazamiento(54) (OT_LOC)	es propietario de	tiene propietario(271) (CT_IS_OWN)	Tipo de objeto complejo(182) (OT_OBJ_CX)	Unique
Emplazamiento(54) (OT_LOC)	es propietario de	tiene propietario(271) (CT_IS_OWN)	Tipo de relación(11) (OT_RELSHP_TYPE)	Unique
Emplazamiento(54) (OT_LOC)	es propietario de	tiene propietario(271) (CT_IS_OWN)	Término técnico(58) (OT_TECH_TRM)	Unique
Emplazamiento(54) (OT_LOC)	requiere	es requerido por(279) (CT_REQU)	Categoría de conocimiento(230) (OT_KNWLDG_CAT)	Unique



Source Object Type	Relationship Type (active)	Relationship Type (passive)	Target Object Type	Possible Number of Connections
Emplazamiento(54) (OT_LOC)	requiere	es requerido por(279) (CT_REQU)	Condición de competencia(242) (OT_AUTH_CON)	Unique
Evento(18) (OT_EVT)	activa	es activado por(43) (CT_ACTIV_1)	Función(22) (OT_FUNC)	Unique
Evento(18) (OT_EVT)	activa	es activado por(43) (CT_ACTIV_1)	Pantalla(31) (OT_SCRN)	Unique
Evento(18) (OT_EVT)	activa	es activado por(43) (CT_ACTIV_1)	Tipo de función informática(105) (OT_DP_FUNC_TYPE)	Unique
Evento(18) (OT_EVT)	activa	es activado por(43) (CT_ACTIV_1)	Tipo de módulo(37) (OT_MOD_TYPE)	Unique
Evento(18) (OT_EVT)	activa	es activado por(43) (CT_ACTIV_1)	Tipo de sistema de aplicación(6) (OT_APPL_SYS_TYPE)	Unique
Evento(18) (OT_EVT)	corresponde a	corresponde a(391) (CT_CORRES)	Prestación/Producto(153) (OT_PERF)	Unique
Evento(18) (OT_EVT)	es evaluado por	evalúa(48) (CT_IS_EVAL_BY_1)	Regla(50) (OT_RULE)	Unique
Evento(18) (OT_EVT)	es utilizado por	aprovecha(400) (CT_IS_USED_OF)	Grupo(128) (OT_GRP)	Unique
Evento(18) (OT_EVT)	es utilizado por	aprovecha(400) (CT_IS_USED_OF)	Persona(46) (OT_PERS)	Unique



Source Object Type	Relationship Type (active)	Relationship Type (passive)	Target Object Type	Possible Number of Connections
Evento(18) (OT_EVT)	es utilizado por	aprovecha(400) (CT_IS_USED_OF)	Puesto(45) (OT_POS)	Unique
Evento(18) (OT_EVT)	es utilizado por	aprovecha(400) (CT_IS_USED_OF)	Rol(78) (OT_PERS_TYPE)	Unique
Evento(18) (OT_EVT)	es utilizado por	aprovecha(400) (CT_IS_USED_OF)	Tipo de unidad organizativa(44) (OT_ORG_UNIT_TYPE)	Unique
Evento(18) (OT_EVT)	es utilizado por	aprovecha(400) (CT_IS_USED_OF)	Unidad organizativa(43) (OT_ORG_UNIT)	Unique
Evento(18) (OT_EVT)	tiene como salida	es salida de(50) (CT_HAS_OUT)	Atributo MRE(19) (OT_ERM_ATTR)	Unique
Facultad(293) (OT_IS_FUNC)	apoya	es apoyado por(221) (CT_CAN_SUPP_1)	Función(22) (OT_FUNC)	Unique
Función(22) (OT_FUNC)	apoya	es apoyado por(147) (CT_SUPP_3)	Objetivo(86) (OT_OBJECTIVE)	Unique
Función(22) (OT_FUNC)	apoya	es soportado por la utilización de(146) (CT_SUPP_2)	Función(22) (OT_FUNC)	Unique
Función(22) (OT_FUNC)	archiva	es archivado por(225) (CT_ARCH)	Atributo MRE(19) (OT_ERM_ATTR)	Unique
Función(22) (OT_FUNC)	archiva	es archivado por(225) (CT_ARCH)	Atributo TOC(179) (OT_COT_ATTR)	Unique



Source Object Type	Relationship Type (active)	Relationship Type (passive)	Target Object Type	Possible Number of Connections
Función(22) (OT_FUNC)	archiva	es archivado por(225) (CT_ARCH)	Class(90) (OT_CLS)	Unique
Función(22) (OT_FUNC)	archiva	es archivado por(225) (CT_ARCH)	Clúster/Modelo de datos(14) (OT_CLST)	Unique
Función(22) (OT_FUNC)	archiva	es archivado por(225) (CT_ARCH)	Grupo de tipos de atributo(111) (OT_ATTR_TYPE_GRP)	Unique
Función(22) (OT_FUNC)	archiva	es archivado por(225) (CT_ARCH)	Tipo de elemento(247) (OT_ELEM_TYPE)	Unique
Función(22) (OT_FUNC)	archiva	es archivado por(225) (CT_ARCH)	Tipo de entidad(17) (OT_ENT_TYPE)	Unique
Función(22) (OT_FUNC)	archiva	es archivado por(225) (CT_ARCH)	Tipo de objeto complejo(182) (OT_OBJ_CX)	Unique
Función(22) (OT_FUNC)	archiva	es archivado por(225) (CT_ARCH)	Tipo de relación(11) (OT_RELSHP_TYPE)	Unique
Función(22) (OT_FUNC)	archiva	es archivado por(225) (CT_ARCH)	Término técnico(58) (OT_TECH_TRM)	Unique
Función(22) (OT_FUNC)	crea	es creado por(226) (CT_CRT_5)	Atributo MRE(19) (OT_ERM_ATTR)	Unique
Función(22) (OT_FUNC)	crea	es creado por(226) (CT_CRT_5)	Atributo TOC(179) (OT_COT_ATTR)	Unique



Source Object Type	Relationship Type (active)	Relationship Type (passive)	Target Object Type	Possible Number of Connections
Función(22) (OT_FUNC)	crea	es creado por(226) (CT_CRT_5)	Class(90) (OT_CLS)	Unique
Función(22) (OT_FUNC)	crea	es creado por(226) (CT_CRT_5)	Clúster/Modelo de datos(14) (OT_CLST)	Unique
Función(22) (OT_FUNC)	crea	es creado por(226) (CT_CRT_5)	Grupo de tipos de atributo(111) (OT_ATTR_TYPE_GRP)	Unique
Función(22) (OT_FUNC)	crea	es creado por(226) (CT_CRT_5)	Tipo de elemento(247) (OT_ELEM_TYPE)	Unique
Función(22) (OT_FUNC)	crea	es creado por(226) (CT_CRT_5)	Tipo de entidad(17) (OT_ENT_TYPE)	Unique
Función(22) (OT_FUNC)	crea	es creado por(226) (CT_CRT_5)	Tipo de objeto complejo(182) (OT_OBJ_CX)	Unique
Función(22) (OT_FUNC)	crea	es creado por(226) (CT_CRT_5)	Tipo de relación(11) (OT_RELSHP_TYPE)	Unique
Función(22) (OT_FUNC)	crea	es creado por(226) (CT_CRT_5)	Término técnico(58) (OT_Tech_TRM)	Unique
Función(22) (OT_FUNC)	crea	es generado por(454) (CT_CREATES)	Categoría de conocimiento(230) (OT_KNWLDG_CAT)	Unique
Función(22) (OT_FUNC)	crea	es generado por(66) (CT_CRT_3)	Clúster/Modelo de datos(14) (OT_CLST)	Unique



Source Object Type	Relationship Type (active)	Relationship Type (passive)	Target Object Type	Possible Number of Connections
Función(22) (OT_FUNC)	crea	es generado por(454) (CT_CREATES)	Conocimiento documentado(231) (OT_DOC_KNOWLEDG)	Unique
Función(22) (OT_FUNC)	crea	es generado por(44) (CT_CRT_1)	Evento(18) (OT_EVT)	Unique
Función(22) (OT_FUNC)	crea	es generado por(66) (CT_CRT_3)	Lista(29) (OT_LST)	Unique
Función(22) (OT_FUNC)	crea salida para	es medio de salida para(28) (CT_CRT_OUT_T O)	Portador de información(27) (OT_INFO_CARR)	Unique
Función(22) (OT_FUNC)	dispone de	está disponible en(452) (CT_IS_AVAILABLE)	Categoría de conocimiento(230) (OT_KNOWLEDG_C AT)	Unique
Función(22) (OT_FUNC)	dispone de	está disponible en(452) (CT_IS_AVAILABLE)	Condición de competencia(242) (OT_AUTH_CON)	Unique
Función(22) (OT_FUNC)	distribuye	es distribuido por(228) (CT_DISTR)	Atributo MRE(19) (OT_ERM_ATTR)	Unique
Función(22) (OT_FUNC)	distribuye	es distribuido por(228) (CT_DISTR)	Atributo TOC(179) (OT_COT_ATTR)	Unique
Función(22) (OT_FUNC)	distribuye	es distribuido por(228) (CT_DISTR)	Class(90) (OT_CLS)	Unique



Source Object Type	Relationship Type (active)	Relationship Type (passive)	Target Object Type	Possible Number of Connections
Función(22) (OT_FUNC)	distribuye	es distribuido por(228) (CT_DISTR)	Clúster/Modelo de datos(14) (OT_CLST)	Unique
Función(22) (OT_FUNC)	distribuye	es distribuido por(228) (CT_DISTR)	Grupo de tipos de atributo(111) (OT_ATTR_TYPE_GRP)	Unique
Función(22) (OT_FUNC)	distribuye	es distribuido por(228) (CT_DISTR)	Tipo de elemento(247) (OT_ELEM_TYPE)	Unique
Función(22) (OT_FUNC)	distribuye	es distribuido por(228) (CT_DISTR)	Tipo de entidad(17) (OT_ENT_TYPE)	Unique
Función(22) (OT_FUNC)	distribuye	es distribuido por(228) (CT_DISTR)	Tipo de objeto complejo(182) (OT_OBJ_CX)	Unique
Función(22) (OT_FUNC)	distribuye	es distribuido por(228) (CT_DISTR)	Tipo de relación(11) (OT_RELSHP_TYPE)	Unique
Función(22) (OT_FUNC)	distribuye	es distribuido por(228) (CT_DISTR)	Término técnico(58) (OT_Tech_TRM)	Unique
Función(22) (OT_FUNC)	elimina	es borrado por(227) (CT_DEL)	Atributo MRE(19) (OT_ERM_ATTR)	Unique
Función(22) (OT_FUNC)	elimina	es borrado por(227) (CT_DEL)	Atributo TOC(179) (OT_COT_ATTR)	Unique
Función(22) (OT_FUNC)	elimina	es borrado por(227) (CT_DEL)	Class(90) (OT_CLS)	Unique



Source Object Type	Relationship Type (active)	Relationship Type (passive)	Target Object Type	Possible Number of Connections
Función(22) (OT_FUNC)	elimina	es borrado por(227) (CT_DEL)	Clúster/Modelo de datos(14) (OT_CLST)	Unique
Función(22) (OT_FUNC)	elimina	es borrado por(227) (CT_DEL)	Grupo de tipos de atributo(111) (OT_ATTR_TYPE_GRP)	Unique
Función(22) (OT_FUNC)	elimina	es borrado por(227) (CT_DEL)	Tipo de elemento(247) (OT_ELEM_TYPE)	Unique
Función(22) (OT_FUNC)	elimina	es borrado por(227) (CT_DEL)	Tipo de entidad(17) (OT_ENT_TYPE)	Unique
Función(22) (OT_FUNC)	elimina	es borrado por(227) (CT_DEL)	Tipo de objeto complejo(182) (OT_OBJ_CX)	Unique
Función(22) (OT_FUNC)	elimina	es borrado por(227) (CT_DEL)	Tipo de relación(11) (OT_RELSHP_TYPE)	Unique
Función(22) (OT_FUNC)	elimina	es borrado por(227) (CT_DEL)	Término técnico(58) (OT_TECH_TRM)	Unique
Función(22) (OT_FUNC)	emplea	es empleado por(60) (CT_USE_1)	Clúster/Modelo de datos(14) (OT_CLST)	Unique
Función(22) (OT_FUNC)	emplea	es empleado por(60) (CT_USE_1)	Lista(29) (OT_LST)	Unique
Función(22) (OT_FUNC)	emplea	es empleado por(60) (CT_USE_1)	Tipo de entidad(17) (OT_ENT_TYPE)	Unique



Source Object Type	Relationship Type (active)	Relationship Type (passive)	Target Object Type	Possible Number of Connections
Función(22) (OT_FUNC)	es ejecutado en	es controlado por(628) (CT_IS_PERFORMED_AT)	Función(22) (OT_FUNC)	Unique
Función(22) (OT_FUNC)	es ejecutado en	es lugar de realización(258) (CT_IS_EXEC_ACTION)	Emplazamiento(54) (OT_LOC)	Unique
Función(22) (OT_FUNC)	es medido por	mide(486) (CT_MEASURED_BY)	Instancia del número indicador(244) (OT_KPI)	Unique
Función(22) (OT_FUNC)	es predecesor de	sigue a(118) (CT_IS_PREDECESSOR_OF_1)	Función(22) (OT_FUNC)	Unique
Función(22) (OT_FUNC)	es representado por	representa(73) (CT_IS_REPRESENTED_BY)	Pantalla(31) (OT_SCRN)	Unique
Función(22) (OT_FUNC)	lee	es leído por(247) (CT_READ_1)	Atributo MRE(19) (OT_ERM_ATTR)	Unique
Función(22) (OT_FUNC)	lee	es leído por(247) (CT_READ_1)	Atributo TOC(179) (OT_COT_ATTR)	Unique
Función(22) (OT_FUNC)	lee	es leído por(247) (CT_READ_1)	Categoría de conocimiento(230) (OT_KNWLDG_CATEGORY)	Unique
Función(22) (OT_FUNC)	lee	es leído por(247) (CT_READ_1)	Class(90) (OT_CLS)	Unique
Función(22) (OT_FUNC)	lee	es leído por(247) (CT_READ_1)	Clúster/Modelo de datos(14) (OT_CLST)	Unique



Source Object Type	Relationship Type (active)	Relationship Type (passive)	Target Object Type	Possible Number of Connections
Función(22) (OT_FUNC)	lee	es leído por(247) (CT_READ_1)	Conocimiento documentado(231) (OT_DOC_KNOWLEDG)	Unique
Función(22) (OT_FUNC)	lee	es leído por(247) (CT_READ_1)	Grupo de tipos de atributo(111) (OT_ATTR_TYPE_GRP)	Unique
Función(22) (OT_FUNC)	lee	es leído por(247) (CT_READ_1)	Objeto de negocio(150) (OT_BUSY_OBJ)	Unique
Función(22) (OT_FUNC)	lee	es leído por(247) (CT_READ_1)	Package(187) (OT_PACK)	Unique
Función(22) (OT_FUNC)	lee	es leído por(247) (CT_READ_1)	Portador de información(27) (OT_INFO_CARR)	Unique
Función(22) (OT_FUNC)	lee	es leído por(247) (CT_READ_1)	Recurso general(145) (OT_GNRL_RES)	Unique
Función(22) (OT_FUNC)	lee	es leído por(247) (CT_READ_1)	Tipo de elemento(247) (OT_ELEM_TYPE)	Unique
Función(22) (OT_FUNC)	lee	es leído por(247) (CT_READ_1)	Tipo de entidad(17) (OT_ENT_TYPE)	Unique
Función(22) (OT_FUNC)	lee	es leído por(247) (CT_READ_1)	Tipo de objeto complejo(182) (OT_OBJ_CX)	Unique



Source Object Type	Relationship Type (active)	Relationship Type (passive)	Target Object Type	Possible Number of Connections
Función(22) (OT_FUNC)	lee	es leído por(247) (CT_READ_1)	Tipo de relación(11) (OT_RELSHP_TY PE)	Unique
Función(22) (OT_FUNC)	lee	es leído por(247) (CT_READ_1)	Término técnico(58) (OT_TECH_TRM)	Unique
Función(22) (OT_FUNC)	llama	es llamado por(455) (CT_CALLS_1)	Función(22) (OT_FUNC)	Unique
Función(22) (OT_FUNC)	lleva a	está asignado(116) (CT_LEADS_TO_1)	Regla(50) (OT_RULE)	Unique
Función(22) (OT_FUNC)	modifica	es modificado por(224) (CT_CHNG)	Atributo MRE(19) (OT_ERM_ATTR)	Unique
Función(22) (OT_FUNC)	modifica	es modificado por(224) (CT_CHNG)	Atributo TOC(179) (OT_COT_ATTR)	Unique
Función(22) (OT_FUNC)	modifica	es modificado por(224) (CT_CHNG)	Class(90) (OT_CLS)	Unique
Función(22) (OT_FUNC)	modifica	es modificado por(224) (CT_CHNG)	Clúster/Modelo de datos(14) (OT_CLST)	Unique
Función(22) (OT_FUNC)	modifica	es modificado por(224) (CT_CHNG)	Grupo de tipos de atributo(111) (OT_ATTR_TYPE_GRP)	Unique
Función(22) (OT_FUNC)	modifica	es modificado por(224) (CT_CHNG)	Tipo de elemento(247) (OT_ELEM_TYPE)	Unique



Source Object Type	Relationship Type (active)	Relationship Type (passive)	Target Object Type	Possible Number of Connections
Función(22) (OT_FUNC)	modifica	es modificado por(224) (CT_CHNG)	Tipo de entidad(17) (OT_ENT_TYPE)	Unique
Función(22) (OT_FUNC)	modifica	es modificado por(224) (CT_CHNG)	Tipo de objeto complejo(182) (OT_OBJ_CX)	Unique
Función(22) (OT_FUNC)	modifica	es modificado por(224) (CT_CHNG)	Tipo de relación(11) (OT_RELSHP_TYPE)	Unique
Función(22) (OT_FUNC)	modifica	es modificado por(224) (CT_CHNG)	Término técnico(58) (OT_TECH_TRM)	Unique
Función(22) (OT_FUNC)	pertenece a	está asignado(120) (CT_BELONGS_TO_4)	Clase de costes(132) (OT_COST_TYPE)	Unique
Función(22) (OT_FUNC)	produce	es producido por(442) (CT_PROUCES)	Prestación/Producto(153) (OT_PERF)	Unique
Función(22) (OT_FUNC)	produce	es producido por(442) (CT_PROUCES)	Recurso general(145) (OT_GNRL_RES)	Unique
Función(22) (OT_FUNC)	puede apoyar	puede ser apoyado por(238) (CT_CAN_SUPP_2)	Component(188) (OT_CMP)	Unique
Función(22) (OT_FUNC)	puede crear	puede ser creado por(267) (CT_CAN_CRT)	Diseño de lista(30) (OT_LST_DSGN)	Unique



Source Object Type	Relationship Type (active)	Relationship Type (passive)	Target Object Type	Possible Number of Connections
Función(22) (OT_FUNC)	puede emplear	puede ser empleado por(243) (CT_CAN_USE_2)	Diseño de lista(30) (OT_LST_DSGN)	Unique
Función(22) (OT_FUNC)	puede emplear	puede ser empleado por(243) (CT_CAN_USE_2)	Diseño de pantalla(32) (OT_SCRN_DSGN)	Unique
Función(22) (OT_FUNC)	tiene como salida	es salida de(50) (CT_HAS_OUT)	Atributo MRE(19) (OT_ERM_ATTR)	Unique
Función(22) (OT_FUNC)	tiene como salida	es salida de(50) (CT_HAS_OUT)	Atributo TOC(179) (OT_COT_ATTR)	Unique
Función(22) (OT_FUNC)	tiene como salida	es salida de(50) (CT_HAS_OUT)	Class(90) (OT_CLS)	Unique
Función(22) (OT_FUNC)	tiene como salida	es salida de(50) (CT_HAS_OUT)	Clúster/Modelo de datos(14) (OT_CLST)	Unique
Función(22) (OT_FUNC)	tiene como salida	es salida de(50) (CT_HAS_OUT)	Grupo de tipos de atributo(111) (OT_ATTR_TYPE_GRP)	Unique
Función(22) (OT_FUNC)	tiene como salida	es salida de(50) (CT_HAS_OUT)	Objeto de negocio(150) (OT_BUSY_OBJ)	Unique
Función(22) (OT_FUNC)	tiene como salida	es salida de(50) (CT_HAS_OUT)	Package(187) (OT_PACK)	Unique
Función(22) (OT_FUNC)	tiene como salida	es salida de(50) (CT_HAS_OUT)	Prestación/Producto(153) (OT_PERF)	Unique



Source Object Type	Relationship Type (active)	Relationship Type (passive)	Target Object Type	Possible Number of Connections
Función(22) (OT_FUNC)	tiene como salida	es salida de(50) (CT_HAS_OUT)	Tipo de elemento(247) (OT_ELEM_TYPE)	Unique
Función(22) (OT_FUNC)	tiene como salida	es salida de(50) (CT_HAS_OUT)	Tipo de entidad(17) (OT_ENT_TYPE)	Unique
Función(22) (OT_FUNC)	tiene como salida	es salida de(50) (CT_HAS_OUT)	Tipo de objeto complejo(182) (OT_OBJ_CX)	Unique
Función(22) (OT_FUNC)	tiene como salida	es salida de(50) (CT_HAS_OUT)	Tipo de relación(11) (OT_RELSHP_TYPE)	Unique
Función(22) (OT_FUNC)	tiene como salida	es salida de(50) (CT_HAS_OUT)	Término técnico(58) (OT_TECH_TRM)	Unique
Función informática(107) (OT_DP_FUNC)	apoya	es apoyado por(147) (CT_SUPP_3)	Función(22) (OT_FUNC)	Unique
Función informática(107) (OT_DP_FUNC)	emplea	es empleado por(60) (CT_USE_1)	Atributo MRE(19) (OT_ERM_ATTR)	Unique
Función informática(107) (OT_DP_FUNC)	emplea	es empleado por(60) (CT_USE_1)	Atributo TOC(179) (OT_COT_ATTR)	Unique
Función informática(107) (OT_DP_FUNC)	emplea	es empleado por(60) (CT_USE_1)	Class(90) (OT_CLS)	Unique
Función informática(107) (OT_DP_FUNC)	emplea	es empleado por(60) (CT_USE_1)	Clúster/Modelo de datos(14) (OT_CLST)	Unique



Source Object Type	Relationship Type (active)	Relationship Type (passive)	Target Object Type	Possible Number of Connections
Función informática(107) (OT_DP_FUNC)	emplea	es empleado por(60) (CT_USE_1)	Grupo de tipos de atributo(111) (OT_ATTR_TYPE_GRP)	Unique
Función informática(107) (OT_DP_FUNC)	emplea	es empleado por(60) (CT_USE_1)	Tipo de entidad(17) (OT_ENT_TYPE)	Unique
Función informática(107) (OT_DP_FUNC)	emplea	es empleado por(60) (CT_USE_1)	Tipo de objeto complejo(182) (OT_OBJ_CX)	Unique
Función informática(107) (OT_DP_FUNC)	emplea	es empleado por(60) (CT_USE_1)	Tipo de relación(11) (OT_RELSHP_TYPE)	Unique
Función informática(107) (OT_DP_FUNC)	emplea	es empleado por(60) (CT_USE_1)	Término técnico(58) (OT_TECH_TRM)	Unique
Grupo(128) (OT_GRP)	accede a	es accedido por(102) (CT_ACS_2)	Atributo MRE(19) (OT_ERM_ATTR)	Unique
Grupo(128) (OT_GRP)	accede a	es accedido por(102) (CT_ACS_2)	Atributo TOC(179) (OT_COT_ATTR)	Unique
Grupo(128) (OT_GRP)	accede a	es accedido por(102) (CT_ACS_2)	Class(90) (OT_CLS)	Unique
Grupo(128) (OT_GRP)	accede a	es accedido por(102) (CT_ACS_2)	Clúster/Modelo de datos(14) (OT_CLST)	Unique
Grupo(128) (OT_GRP)	accede a	es accedido por(102) (CT_ACS_2)	Grupo de tipos de atributo(111) (OT_ATTR_TYPE_GRP)	Unique



Source Object Type	Relationship Type (active)	Relationship Type (passive)	Target Object Type	Possible Number of Connections
Grupo(128) (OT_GRP)	accede a	es accedido por(102) (CT_ACS_2)	Tipo de entidad(17) (OT_ENT_TYPE)	Unique
Grupo(128) (OT_GRP)	accede a	es accedido por(102) (CT_ACS_2)	Tipo de objeto complejo(182) (OT_OBJ_CX)	Unique
Grupo(128) (OT_GRP)	accede a	es accedido por(102) (CT_ACS_2)	Tipo de relación(11) (OT_RELSHP_TYPE)	Unique
Grupo(128) (OT_GRP)	accede a	es accedido por(102) (CT_ACS_2)	Término técnico(58) (OT_Tech_TRM)	Unique
Grupo(128) (OT_GRP)	acepta	recibe asentimiento por(435) (CT_AGREES)	Función(22) (OT_FUNC)	Unique
Grupo(128) (OT_GRP)	contribuye a	es editado en colaboración con(233) (CT_CONTR_TO_1)	Función(22) (OT_FUNC)	Unique
Grupo(128) (OT_GRP)	debe informar sobre el resultado de	el resultado se transmite por(255) (CT_MUST_INFO_AB_T_RES)	Función(22) (OT_FUNC)	Unique
Grupo(128) (OT_GRP)	debe ser informado en caso de cancelación	lleva a la notificación sobre la cancelación de(316) (CT_MUST_BE_INFO_ON_CNC_1)	Función(22) (OT_FUNC)	Unique



Source Object Type	Relationship Type (active)	Relationship Type (passive)	Target Object Type	Possible Number of Connections
Grupo(128) (OT_GRP)	debe ser informado sobre	el resultado se transmite a(266) (CT_MUST_BE_INFNO_ABT_1)	Función(22) (OT_FUNC)	Unique
Grupo(128) (OT_GRP)	decide sobre	es decidido por(232) (CT_DECID_ON)	Función(22) (OT_FUNC)	Unique
Grupo(128) (OT_GRP)	dispone de	está disponible en(452) (CT_IS_AVAILABLE)	Categoría de conocimiento(230) (OT_KNWLDG_CAT)	Unique
Grupo(128) (OT_GRP)	dispone de	está disponible en(452) (CT_IS_AVAILABLE)	Condición de competencia(242) (OT_AUTH_CON)	Unique
Grupo(128) (OT_GRP)	ejecuta	es ejecutado por medio de(65) (CT_EXEC_1)	Función(22) (OT_FUNC)	Unique
Grupo(128) (OT_GRP)	es profesionalmente responsable de	está bajo la responsabilidad profesional de(220) (CT_IS_TECH_RESP_3)	Clase de sistema de aplicación(7) (OT_APPL_SYS_CLS)	Unique
Grupo(128) (OT_GRP)	es profesionalmente responsable de	está bajo la responsabilidad profesional de(220) (CT_IS_TECH_RESP_3)	Component(188) (OT_CMP)	Unique



Source Object Type	Relationship Type (active)	Relationship Type (passive)	Target Object Type	Possible Number of Connections
Grupo(128) (OT_GRP)	es profesionalmente responsable de	está bajo la responsabilidad profesional de(220) (CT_IS_TECH_RESP_3)	Tipo de módulo(37) (OT_MOD_TYPE)	Unique
Grupo(128) (OT_GRP)	es profesionalmente responsable de	está bajo la responsabilidad profesional de(220) (CT_IS_TECH_RESP_3)	Tipo de sistema de aplicación(6) (OT_APPL_SYS_TYPE)	Unique
Grupo(128) (OT_GRP)	es profesionalmente responsable de	está bajo responsabilidad profesional de(10) (CT_IS_TECH_RESP_1)	Función(22) (OT_FUNC)	Unique
Grupo(128) (OT_GRP)	es profesionalmente responsable de	tiene como responsable profesional a(11) (CT_IS_TECH_RESP_2)	Función informática(107) (OT_DP_FUNC)	Unique
Grupo(128) (OT_GRP)	es profesionalmente responsable de	tiene como responsable profesional a(11) (CT_IS_TECH_RESP_2)	Módulo(65) (OT_MOD)	Unique
Grupo(128) (OT_GRP)	es profesionalmente responsable de	tiene como responsable profesional a(11) (CT_IS_TECH_RESP_2)	Sistema de aplicación(64) (OT_APPL_SYS)	Unique



Source Object Type	Relationship Type (active)	Relationship Type (passive)	Target Object Type	Possible Number of Connections
Grupo(128) (OT_GRP)	es profesionalmente responsable de	tiene como responsable profesionala(11) (CT_IS_TECH_RESP_2)	Tipo de función informática(105) (OT_DP_FUNC_TYPE)	Unique
Grupo(128) (OT_GRP)	es propietario de	tiene propietario(271) (CT_IS_OWN)	Atributo MRE(19) (OT_ERM_ATTR)	Unique
Grupo(128) (OT_GRP)	es propietario de	tiene propietario(271) (CT_IS_OWN)	Atributo TOC(179) (OT_COT_ATTR)	Unique
Grupo(128) (OT_GRP)	es propietario de	tiene propietario(271) (CT_IS_OWN)	Class(90) (OT_CLS)	Unique
Grupo(128) (OT_GRP)	es propietario de	tiene propietario(271) (CT_IS_OWN)	Clúster/Modelo de datos(14) (OT_CLST)	Unique
Grupo(128) (OT_GRP)	es propietario de	tiene propietario(271) (CT_IS_OWN)	Evento(18) (OT_EVT)	Unique
Grupo(128) (OT_GRP)	es propietario de	tiene propietario(271) (CT_IS_OWN)	Grupo de tipos de atributo(111) (OT_ATTR_TYPE_GRP)	Unique
Grupo(128) (OT_GRP)	es propietario de	tiene propietario(271) (CT_IS_OWN)	Tipo de entidad(17) (OT_ENT_TYPE)	Unique
Grupo(128) (OT_GRP)	es propietario de	tiene propietario(271) (CT_IS_OWN)	Tipo de objeto complejo(182) (OT_OBJ_CX)	Unique
Grupo(128) (OT_GRP)	es propietario de	tiene propietario(271) (CT_IS_OWN)	Tipo de relación(11) (OT_RELSHP_TYPE)	Unique



Source Object Type	Relationship Type (active)	Relationship Type (passive)	Target Object Type	Possible Number of Connections
Grupo(128) (OT_GRP)	es propietario de	tiene propietario(271) (CT_IS_OWN)	Término técnico(58) (OT_TECH_TRM)	Unique
Grupo(128) (OT_GRP)	es propietario ejemplar de	tiene propietario de ejemplar(272) (CT_IS_SPEC_O WN)	Atributo MRE(19) (OT_ERM_ATTR)	Unique
Grupo(128) (OT_GRP)	es propietario ejemplar de	tiene propietario de ejemplar(272) (CT_IS_SPEC_O WN)	Atributo TOC(179) (OT_COT_ATTR)	Unique
Grupo(128) (OT_GRP)	es propietario ejemplar de	tiene propietario de ejemplar(272) (CT_IS_SPEC_O WN)	Tipo de objeto complejo(182) (OT_OBJ_CX)	Unique
Grupo(128) (OT_GRP)	es responsable del desarrollo de	el desarrollo está bajo la responsabilidad de(231) (CT_IS_RESP_F OR_DEV_2)	Clase de sistema de aplicación(7) (OT_APPL_SYS_CLS)	Unique
Grupo(128) (OT_GRP)	es responsable del desarrollo de	el desarrollo está bajo la responsabilidad de(231) (CT_IS_RESP_F OR_DEV_2)	Component(188) (OT_CMP)	Unique
Grupo(128) (OT_GRP)	es responsable del desarrollo de	el desarrollo está bajo la responsabilidad de(179) (CT_IS_RESP_F OR_DEV_1)	Función informática(107) (OT_DP_FUNC)	Unique



Source Object Type	Relationship Type (active)	Relationship Type (passive)	Target Object Type	Possible Number of Connections
Grupo(128) (OT_GRP)	es responsable del desarrollo de	el desarrollo está bajo la responsabilidad de(179) (CT_IS_RESP_F OR_DEV_1)	Módulo(65) (OT_MOD)	Unique
Grupo(128) (OT_GRP)	es responsable del desarrollo de	el desarrollo está bajo la responsabilidad de(179) (CT_IS_RESP_F OR_DEV_1)	Sistema de aplicación(64) (OT_APPL_SYS)	Unique
Grupo(128) (OT_GRP)	es responsable del desarrollo de	el desarrollo está bajo la responsabilidad de(179) (CT_IS_RESP_F OR_DEV_1)	Tipo de función informática(105) (OT_DP_FUNC_T YPE)	Unique
Grupo(128) (OT_GRP)	es responsable del desarrollo de	el desarrollo está bajo la responsabilidad de(231) (CT_IS_RESP_F OR_DEV_2)	Tipo de módulo(37) (OT_MOD_TYPE)	Unique
Grupo(128) (OT_GRP)	es responsable del desarrollo de	el desarrollo está bajo la responsabilidad de(231) (CT_IS_RESP_F OR_DEV_2)	Tipo de sistema de aplicación(6) (OT_APPL_SYS_ TYPE)	Unique
Grupo(128) (OT_GRP)	es responsable informático de	está bajo la responsabilidad informática de(148) (CT_IS_DP_RES P_1)	Función(22) (OT_FUNC)	Unique



Source Object Type	Relationship Type (active)	Relationship Type (passive)	Target Object Type	Possible Number of Connections
Grupo(128) (OT_GRP)	es usuario	es usado por(229) (CT_IS_USER_2)	Función informática(107) (OT_DP_FUNC)	Unique
Grupo(128) (OT_GRP)	es usuario	es usado por(229) (CT_IS_USER_2)	Módulo(65) (OT_MOD)	Unique
Grupo(128) (OT_GRP)	es usuario	es usado por(229) (CT_IS_USER_2)	Sistema de aplicación(64) (OT_APPL_SYS)	Unique
Grupo(128) (OT_GRP)	es usuario	es usado por(229) (CT_IS_USER_2)	Tipo de función informática(105) (OT_DP_FUNC_T YPE)	Unique
Grupo(128) (OT_GRP)	proporciona	es proporcionado por(399) (CT_PROVIDES)	Clúster/Modelo de datos(14) (OT_CLST)	Unique
Grupo(128) (OT_GRP)	proporciona	es proporcionado por(399) (CT_PROVIDES)	Evento(18) (OT_EVT)	Unique
Grupo(128) (OT_GRP)	proporciona	es proporcionado por(399) (CT_PROVIDES)	Portador de información(27) (OT_INFO_CARR)	Unique
Grupo(128) (OT_GRP)	puede ser usuario	puede ser usado por(230) (CT_CAN_BE_US ER)	Clase de sistema de aplicación(7) (OT_APPL_SYS_ CLS)	Unique
Grupo(128) (OT_GRP)	puede ser usuario	puede ser usado por(230) (CT_CAN_BE_US ER)	Component(188) (OT_CMP)	Unique



Source Object Type	Relationship Type (active)	Relationship Type (passive)	Target Object Type	Possible Number of Connections
Grupo(128) (OT_GRP)	puede ser usuario	puede ser usado por(230) (CT_CAN_BE_USER)	Tipo de módulo(37) (OT_MOD_TYPE)	Unique
Grupo(128) (OT_GRP)	puede ser usuario	puede ser usado por(230) (CT_CAN_BE_USER)	Tipo de sistema de aplicación(6) (OT_APPL_SYS_TYPE)	Unique
Grupo(128) (OT_GRP)	requiere	es requerido por(279) (CT_REQU)	Categoría de conocimiento(230) (OT_KNWLDG_CAT)	Unique
Grupo(128) (OT_GRP)	requiere	es requerido por(279) (CT_REQU)	Condición de competencia(242) (OT_AUTH_CON)	Unique
Grupo(128) (OT_GRP)	tiene función consultante en	es apoyado consultivamente por(358) (CT_HAS_CONSULT_ROLE_IN_2)	Función(22) (OT_FUNC)	Unique
Grupo(128) (OT_GRP)	utiliza	es utilizado por(124) (CT_USE_2)	Tipo de componente de hardware(24) (OT_HW_CMP_TYPE)	Unique
Grupo de tipos de atributo(111) (OT_ATTR_TYPE_GRP)	es aprobado por	aprueba(222) (CT_IS_GRANT_BY)	Función(22) (OT_FUNC)	Unique
Grupo de tipos de atributo(111) (OT_ATTR_TYPE_GRP)	es entrada para	tiene como entrada(49) (CT_IS_INP_FOR)	Función(22) (OT_FUNC)	Unique



Source Object Type	Relationship Type (active)	Relationship Type (passive)	Target Object Type	Possible Number of Connections
Grupo de tipos de atributo(111) (OT_ATTR_TYPE_GRP)	es examinado por	comprueba(223) (CT_IS_CHKD_BY)	Función(22) (OT_FUNC)	Unique
Grupo de tipos de atributo(111) (OT_ATTR_TYPE_GRP)	se encuentra sobre	tiene informaciones sobre(86) (CT_LIES_ON)	Portador de información(27) (OT_INFO_CARR)	Unique
Instancia del número indicador(244) (OT_KPI)	se mide a la entrada	provoca medición(574) (CT_IS_MEASURED_WHEN_OCCURRING)	Evento(18) (OT_EVT)	Unique
IS service(295) (OT_IS_SERVICE)	apoya	es apoyado por(221) (CT_CAN_SUPPORT_1)	Función(22) (OT_FUNC)	Unique
Lista(29) (OT_LST)	proporciona entrada para	recibe entrada de(53) (CT_PROV_INP_FOR)	Función(22) (OT_FUNC)	Unique
Medios de producción(120) (OT_OP_RES)	abarca	pertenece a(67) (CT_SUBS_1)	Función informática(107) (OT_DP_FUNC)	Unique
Medios de producción(120) (OT_OP_RES)	abarca	pertenece a(67) (CT_SUBS_1)	Módulo(65) (OT_MOD)	Unique
Medios de producción(120) (OT_OP_RES)	abarca	pertenece a(67) (CT_SUBS_1)	Sistema de aplicación(64) (OT_APPL_SYS)	Unique
Medios de producción(120) (OT_OP_RES)	es medio de producción alternativo de	tiene medios de producción alternativos(278) (CT_IS_ALT_PROD_FAC_OF)	Función(22) (OT_FUNC)	Unique



Source Object Type	Relationship Type (active)	Relationship Type (passive)	Target Object Type	Possible Number of Connections
Medios de producción(120) (OT_OP_RES)	es medio de producción de	tiene medios de producción(277) (CT_IS_PROD_FAC_OF)	Función(22) (OT_FUNC)	Unique
Módulo(65) (OT_MOD)	apoya	es apoyado por(147) (CT_SUPP_3)	Función(22) (OT_FUNC)	Unique
Módulo(65) (OT_MOD)	emplea	es empleado por(60) (CT_USE_1)	Atributo MRE(19) (OT_ERM_ATTR)	Unique
Módulo(65) (OT_MOD)	emplea	es empleado por(60) (CT_USE_1)	Atributo TOC(179) (OT_COT_ATTR)	Unique
Módulo(65) (OT_MOD)	emplea	es empleado por(60) (CT_USE_1)	Class(90) (OT_CLS)	Unique
Módulo(65) (OT_MOD)	emplea	es empleado por(60) (CT_USE_1)	Clúster/Modelo de datos(14) (OT_CLST)	Unique
Módulo(65) (OT_MOD)	emplea	es empleado por(60) (CT_USE_1)	Grupo de tipos de atributo(111) (OT_ATTR_TYPE_GRP)	Unique
Módulo(65) (OT_MOD)	emplea	es empleado por(60) (CT_USE_1)	Tipo de entidad(17) (OT_ENT_TYPE)	Unique
Módulo(65) (OT_MOD)	emplea	es empleado por(60) (CT_USE_1)	Tipo de objeto complejo(182) (OT_OBJ_CX)	Unique
Módulo(65) (OT_MOD)	emplea	es empleado por(60) (CT_USE_1)	Tipo de relación(11) (OT_RELSHP_TYPE)	Unique



Source Object Type	Relationship Type (active)	Relationship Type (passive)	Target Object Type	Possible Number of Connections
Módulo(65) (OT_MOD)	emplea	es empleado por(60) (CT_USE_1)	Término técnico(58) (OT_TECH_TRM)	Unique
Objeto de negocio(150) (OT_BUSY_OBJ)	es entrada para	tiene como entrada(49) (CT_IS_INP_FOR)	Función(22) (OT_FUNC)	Unique
Ocurrencia de enumeración(171) (OT_COUNT_INST)	se compara a	se compara a(322) (CT_IS_CMP_TO)	Evento(18) (OT_EVT)	Unique
Package(187) (OT_PACK)	contains	is contained by(421) (CT_CONTAINS)	Función(22) (OT_FUNC)	Unique
Package(187) (OT_PACK)	es entrada para	tiene como entrada(49) (CT_IS_INP_FOR)	Función(22) (OT_FUNC)	Unique
Pantalla(31) (OT_SCRN)	crea	es generado por(44) (CT_CRT_1)	Evento(18) (OT_EVT)	Unique
Pantalla(31) (OT_SCRN)	puede utilizar	puede ser empleado por(125) (CT_CAN_USE_1)	Atributo MRE(19) (OT_ERM_ATTR)	Unique
Pantalla(31) (OT_SCRN)	puede utilizar	puede ser empleado por(125) (CT_CAN_USE_1)	Atributo TOC(179) (OT_COT_ATTR)	Unique



Source Object Type	Relationship Type (active)	Relationship Type (passive)	Target Object Type	Possible Number of Connections
Pantalla(31) (OT_SCRN)	puede utilizar	puede ser empleado por(125) (CT_CAN_USE_1)	Class(90) (OT_CLS)	Unique
Pantalla(31) (OT_SCRN)	puede utilizar	puede ser empleado por(125) (CT_CAN_USE_1)	Clúster/Modelo de datos(14) (OT_CLST)	Unique
Pantalla(31) (OT_SCRN)	puede utilizar	puede ser empleado por(125) (CT_CAN_USE_1)	Tipo de entidad(17) (OT_ENT_TYPE)	Unique
Pantalla(31) (OT_SCRN)	puede utilizar	puede ser empleado por(125) (CT_CAN_USE_1)	Tipo de objeto complejo(182) (OT_OBJ_CX)	Unique
Pantalla(31) (OT_SCRN)	puede utilizar	puede ser empleado por(125) (CT_CAN_USE_1)	Tipo de relación(11) (OT_RELSHP_TYPE)	Unique
Pantalla(31) (OT_SCRN)	puede utilizar	puede ser empleado por(125) (CT_CAN_USE_1)	Término técnico(58) (OT_TECH_TRM)	Unique
Persona(46) (OT_PERS)	accede a	es accedido por(102) (CT_ACS_2)	Atributo MRE(19) (OT_ERM_ATTR)	Unique
Persona(46) (OT_PERS)	accede a	es accedido por(102) (CT_ACS_2)	Atributo TOC(179) (OT_COT_ATTR)	Unique



Source Object Type	Relationship Type (active)	Relationship Type (passive)	Target Object Type	Possible Number of Connections
Persona(46) (OT_PERS)	accede a	es accedido por(102) (CT_ACS_2)	Class(90) (OT_CLS)	Unique
Persona(46) (OT_PERS)	accede a	es accedido por(102) (CT_ACS_2)	Clúster/Modelo de datos(14) (OT_CLST)	Unique
Persona(46) (OT_PERS)	accede a	es accedido por(102) (CT_ACS_2)	Grupo de tipos de atributo(111) (OT_ATTR_TYPE_GRP)	Unique
Persona(46) (OT_PERS)	accede a	es accedido por(102) (CT_ACS_2)	Tipo de entidad(17) (OT_ENT_TYPE)	Unique
Persona(46) (OT_PERS)	accede a	es accedido por(102) (CT_ACS_2)	Tipo de objeto complejo(182) (OT_OBJ_CX)	Unique
Persona(46) (OT_PERS)	accede a	es accedido por(102) (CT_ACS_2)	Tipo de relación(11) (OT_RELSHP_TYPE)	Unique
Persona(46) (OT_PERS)	accede a	es accedido por(102) (CT_ACS_2)	Término técnico(58) (OT_TECH_TRM)	Unique
Persona(46) (OT_PERS)	acepta	recibe asentimiento por(435) (CT_AGREES)	Función(22) (OT_FUNC)	Unique
Persona(46) (OT_PERS)	contribuye a	es editado en colaboración con(233) (CT_CONTR_TO_1)	Función(22) (OT_FUNC)	Unique



Source Object Type	Relationship Type (active)	Relationship Type (passive)	Target Object Type	Possible Number of Connections
Persona(46) (OT_PERS)	debe informar sobre el resultado de	el resultado se transmite por(255) (CT_MUST_INFO_ABT_RES)	Función(22) (OT_FUNC)	Unique
Persona(46) (OT_PERS)	debe ser informado en caso de cancelación	lleva a la notificación sobre la cancelación de(316) (CT_MUST_BE_INFO_ON_CNC_1)	Función(22) (OT_FUNC)	Unique
Persona(46) (OT_PERS)	debe ser informado sobre	el resultado se transmite a(266) (CT_MUST_BE_INFO_ABT_1)	Función(22) (OT_FUNC)	Unique
Persona(46) (OT_PERS)	decide sobre	es decidido por(232) (CT_DECID_ON)	Función(22) (OT_FUNC)	Unique
Persona(46) (OT_PERS)	dispone de	está disponible en(452) (CT_IS_AVAILABLE)	Categoría de conocimiento(230) (OT_KNWLDG_CAT)	Unique
Persona(46) (OT_PERS)	dispone de	está disponible en(452) (CT_IS_AVAILABLE)	Condición de competencia(242) (OT_AUTH_CON)	Unique
Persona(46) (OT_PERS)	ejecuta	es ejecutado por medio de(65) (CT_EXEC_1)	Función(22) (OT_FUNC)	Unique



Source Object Type	Relationship Type (active)	Relationship Type (passive)	Target Object Type	Possible Number of Connections
Persona(46) (OT_PERS)	es profesionalmente responsable de	está bajo la responsabilidad profesional de(220) (CT_IS_TECH_R ESP_3)	Clase de sistema de aplicación(7) (OT_APPL_SYS_CLS)	Unique
Persona(46) (OT_PERS)	es profesionalmente responsable de	está bajo la responsabilidad profesional de(220) (CT_IS_TECH_R ESP_3)	Component(188) (OT_CMP)	Unique
Persona(46) (OT_PERS)	es profesionalmente responsable de	está bajo la responsabilidad profesional de(220) (CT_IS_TECH_R ESP_3)	Tipo de módulo(37) (OT_MOD_TYPE)	Unique
Persona(46) (OT_PERS)	es profesionalmente responsable de	está bajo la responsabilidad profesional de(220) (CT_IS_TECH_R ESP_3)	Tipo de sistema de aplicación(6) (OT_APPL_SYS_TYPE)	Unique
Persona(46) (OT_PERS)	es profesionalmente responsable de	está bajo responsabilidad profesional de(10) (CT_IS_TECH_R ESP_1)	Función(22) (OT_FUNC)	Unique
Persona(46) (OT_PERS)	es profesionalmente responsable de	tiene como responsable profesional a(11) (CT_IS_TECH_R ESP_2)	Función informática(107) (OT_DP_FUNC)	Unique



Source Object Type	Relationship Type (active)	Relationship Type (passive)	Target Object Type	Possible Number of Connections
Persona(46) (OT_PERS)	es profesionalment e responsable de	tiene como responsable profesional a(11) (CT_IS_TECH_R ESP_2)	Módulo(65) (OT_MOD)	Unique
Persona(46) (OT_PERS)	es profesionalment e responsable de	tiene como responsable profesional a(11) (CT_IS_TECH_R ESP_2)	Sistema de aplicación(64) (OT_APPL_SYS)	Unique
Persona(46) (OT_PERS)	es profesionalment e responsable de	tiene como responsable profesional a(11) (CT_IS_TECH_R ESP_2)	Tipo de función informática(105) (OT_DP_FUNC_T YPE)	Unique
Persona(46) (OT_PERS)	es propietario de	tiene propietario(271) (CT_IS_OWN)	Atributo MRE(19) (OT_ERM_ATTR)	Unique
Persona(46) (OT_PERS)	es propietario de	tiene propietario(271) (CT_IS_OWN)	Atributo TOC(179) (OT_COT_ATTR)	Unique
Persona(46) (OT_PERS)	es propietario de	tiene propietario(271) (CT_IS_OWN)	Class(90) (OT_CLS)	Unique
Persona(46) (OT_PERS)	es propietario de	tiene propietario(271) (CT_IS_OWN)	Clúster/Modelo de datos(14) (OT_CLST)	Unique
Persona(46) (OT_PERS)	es propietario de	tiene propietario(271) (CT_IS_OWN)	Evento(18) (OT_EVT)	Unique



Source Object Type	Relationship Type (active)	Relationship Type (passive)	Target Object Type	Possible Number of Connections
Persona(46) (OT_PERS)	es propietario de	tiene propietario(271) (CT_IS_OWN)	Grupo de tipos de atributo(111) (OT_ATTR_TYPE_GRP)	Unique
Persona(46) (OT_PERS)	es propietario de	tiene propietario(271) (CT_IS_OWN)	Tipo de entidad(17) (OT_ENT_TYPE)	Unique
Persona(46) (OT_PERS)	es propietario de	tiene propietario(271) (CT_IS_OWN)	Tipo de objeto complejo(182) (OT_OBJ_CX)	Unique
Persona(46) (OT_PERS)	es propietario de	tiene propietario(271) (CT_IS_OWN)	Tipo de relación(11) (OT_RELSHP_TYPE)	Unique
Persona(46) (OT_PERS)	es propietario de	tiene propietario(271) (CT_IS_OWN)	Término técnico(58) (OT_TECH_TRM)	Unique
Persona(46) (OT_PERS)	es propietario ejemplar de	tiene propietario de ejemplar(272) (CT_IS_SPEC_OWN)	Atributo MRE(19) (OT_ERM_ATTR)	Unique
Persona(46) (OT_PERS)	es propietario ejemplar de	tiene propietario de ejemplar(272) (CT_IS_SPEC_OWN)	Atributo TOC(179) (OT_COT_ATTR)	Unique
Persona(46) (OT_PERS)	es responsable del desarrollo de	el desarrollo está bajo la responsabilidad de(231) (CT_IS_RESP_FOR_DEV_2)	Clase de sistema de aplicación(7) (OT_APPL_SYS_CLS)	Unique



Source Object Type	Relationship Type (active)	Relationship Type (passive)	Target Object Type	Possible Number of Connections
Persona(46) (OT_PERS)	es responsable del desarrollo de	el desarrollo está bajo la responsabilidad de(231) (CT_IS_RESP_F OR_DEV_2)	Component(188) (OT_CMP)	Unique
Persona(46) (OT_PERS)	es responsable del desarrollo de	el desarrollo está bajo la responsabilidad de(179) (CT_IS_RESP_F OR_DEV_1)	Función informática(107) (OT_DP_FUNC)	Unique
Persona(46) (OT_PERS)	es responsable del desarrollo de	el desarrollo está bajo la responsabilidad de(179) (CT_IS_RESP_F OR_DEV_1)	Módulo(65) (OT_MOD)	Unique
Persona(46) (OT_PERS)	es responsable del desarrollo de	el desarrollo está bajo la responsabilidad de(179) (CT_IS_RESP_F OR_DEV_1)	Sistema de aplicación(64) (OT_APPL_SYS)	Unique
Persona(46) (OT_PERS)	es responsable del desarrollo de	el desarrollo está bajo la responsabilidad de(179) (CT_IS_RESP_F OR_DEV_1)	Tipo de función informática(105) (OT_DP_FUNC_T YPE)	Unique
Persona(46) (OT_PERS)	es responsable del desarrollo de	el desarrollo está bajo la responsabilidad de(231) (CT_IS_RESP_F OR_DEV_2)	Tipo de módulo(37) (OT_MOD_TYPE)	Unique



Source Object Type	Relationship Type (active)	Relationship Type (passive)	Target Object Type	Possible Number of Connections
Persona(46) (OT_PERS)	es responsable del desarrollo de	el desarrollo está bajo la responsabilidad de(231) (CT_IS_RESP_FOR_DEV_2)	Tipo de sistema de aplicación(6) (OT_APPL_SYS_TYPE)	Unique
Persona(46) (OT_PERS)	es responsable informático de	está bajo la responsabilidad informática de(148) (CT_IS_DP_RESP_1)	Función(22) (OT_FUNC)	Unique
Persona(46) (OT_PERS)	es usuario	es usado por(229) (CT_IS_USER_2)	Función informática(107) (OT_DP_FUNC)	Unique
Persona(46) (OT_PERS)	es usuario	es usado por(229) (CT_IS_USER_2)	Módulo(65) (OT_MOD)	Unique
Persona(46) (OT_PERS)	es usuario	es usado por(229) (CT_IS_USER_2)	Sistema de aplicación(64) (OT_APPL_SYS)	Unique
Persona(46) (OT_PERS)	es usuario	es usado por(229) (CT_IS_USER_2)	Tipo de función informática(105) (OT_DP_FUNC_TYPE)	Unique
Persona(46) (OT_PERS)	proporciona	es proporcionado por(399) (CT_PROVIDES)	Evento(18) (OT_EVT)	Unique
Persona(46) (OT_PERS)	puede ser usuario	puede ser usado por(230) (CT_CAN_BE_USER)	Clase de sistema de aplicación(7) (OT_APPL_SYS_CLS)	Unique



Source Object Type	Relationship Type (active)	Relationship Type (passive)	Target Object Type	Possible Number of Connections
Persona(46) (OT_PERS)	puede ser usuario	puede ser usado por(230) (CT_CAN_BE_USER)	Component(188) (OT_CMP)	Unique
Persona(46) (OT_PERS)	puede ser usuario	puede ser usado por(230) (CT_CAN_BE_USER)	Tipo de módulo(37) (OT_MOD_TYPE)	Unique
Persona(46) (OT_PERS)	puede ser usuario	puede ser usado por(230) (CT_CAN_BE_USER)	Tipo de sistema de aplicación(6) (OT_APPL_SYS_TYPE)	Unique
Persona(46) (OT_PERS)	requiere	es requerido por(279) (CT_REQU)	Categoría de conocimiento(230) (OT_KNWLDG_CAT)	Unique
Persona(46) (OT_PERS)	requiere	es requerido por(279) (CT_REQU)	Condición de competencia(242) (OT_AUTH_CON)	Unique
Persona(46) (OT_PERS)	tiene función consultante en	es apoyado consultivamente por(355) (CT_HAS_CONSULT_ROLE_IN_1)	Función(22) (OT_FUNC)	Unique
Persona(46) (OT_PERS)	utiliza	es utilizado por(124) (CT_USE_2)	Tipo de componente de hardware(24) (OT_HW_CMP_TYPE)	Unique
Policy(237) (OT_POLICY)	afecta	está afectado por(629) (CT_AFFECTS)	Función(22) (OT_FUNC)	Unique



Source Object Type	Relationship Type (active)	Relationship Type (passive)	Target Object Type	Possible Number of Connections
Portador de información(27) (OT_INFO_CARR)	es utilizado por	aprovecha(400) (CT_IS_USED_OF)	Grupo(128) (OT_GRP)	Unique
Portador de información(27) (OT_INFO_CARR)	es utilizado por	aprovecha(400) (CT_IS_USED_OF)	Puesto(45) (OT_POS)	Unique
Portador de información(27) (OT_INFO_CARR)	es utilizado por	aprovecha(400) (CT_IS_USED_OF)	Rol(78) (OT_PERS_TYPE)	Unique
Portador de información(27) (OT_INFO_CARR)	es utilizado por	aprovecha(400) (CT_IS_USED_OF)	Unidad organizativa(43) (OT_ORG_UNIT)	Unique
Portador de información(27) (OT_INFO_CARR)	proporciona entrada para	recibe entrada de(53) (CT_PROV_INP_FOR)	Función(22) (OT_FUNC)	Unique
Portador de información(27) (OT_INFO_CARR)	proporciona entrada para	recibe entrada de(53) (CT_PROV_INP_FOR)	Sistema de aplicación(64) (OT_APPL_SYS)	Unique
Portador de información(27) (OT_INFO_CARR)	proporciona entrada para	recibe entrada de(53) (CT_PROV_INP_FOR)	Tipo de sistema de aplicación(6) (OT_APPL_SYS_TYPE)	Unique
Portador de información(27) (OT_INFO_CARR)	tiene estado	es estado de(75) (CT_HAS_STATE)	Evento(18) (OT_EVT)	Unique
Prestación/Producto(153) (OT_PERF)	es consumido por	consume(443) (CT_IS_USED_BY_1)	Función(22) (OT_FUNC)	Unique



Source Object Type	Relationship Type (active)	Relationship Type (passive)	Target Object Type	Possible Number of Connections
Prestación/Producto(153) (OT_PERF)	es empleado por	emplea(441) (CT_IS_USED_BY)	Función(22) (OT_FUNC)	Unique
Prestación/Producto(153) (OT_PERF)	es entrada para	tiene como entrada(49) (CT_IS_INP_FOR)	Función(22) (OT_FUNC)	Unique
Prestación/Producto(153) (OT_PERF)	se compara a	se compara a(322) (CT_IS_CMP_TO)	Evento(18) (OT_EVT)	Unique
Puesto(45) (OT_POS)	accede a	es accedido por(102) (CT_ACS_2)	Atributo MRE(19) (OT_ERM_ATTR)	Unique
Puesto(45) (OT_POS)	accede a	es accedido por(102) (CT_ACS_2)	Atributo TOC(179) (OT_COT_ATTR)	Unique
Puesto(45) (OT_POS)	accede a	es accedido por(102) (CT_ACS_2)	Class(90) (OT_CLS)	Unique
Puesto(45) (OT_POS)	accede a	es accedido por(102) (CT_ACS_2)	Clúster/Modelo de datos(14) (OT_CLST)	Unique
Puesto(45) (OT_POS)	accede a	es accedido por(102) (CT_ACS_2)	Grupo de tipos de atributo(111) (OT_ATTR_TYPE_GRP)	Unique
Puesto(45) (OT_POS)	accede a	es accedido por(102) (CT_ACS_2)	Tipo de entidad(17) (OT_ENT_TYPE)	Unique
Puesto(45) (OT_POS)	accede a	es accedido por(102) (CT_ACS_2)	Tipo de objeto complejo(182) (OT_OBJ_CX)	Unique



Source Object Type	Relationship Type (active)	Relationship Type (passive)	Target Object Type	Possible Number of Connections
Puesto(45) (OT_POS)	accede a	es accedido por(102) (CT_ACS_2)	Tipo de relación(11) (OT_RELSHP_TYPE)	Unique
Puesto(45) (OT_POS)	accede a	es accedido por(102) (CT_ACS_2)	Término técnico(58) (OT_TECH_TRM)	Unique
Puesto(45) (OT_POS)	acepta	recibe asentimiento por(435) (CT_AGREES)	Función(22) (OT_FUNC)	Unique
Puesto(45) (OT_POS)	contribuye a	es editado en colaboración con(233) (CT_CONTR_TO_1)	Función(22) (OT_FUNC)	Unique
Puesto(45) (OT_POS)	debe informar sobre el resultado de	el resultado se transmite por(255) (CT_MUST_INFO_AB_T_RES)	Función(22) (OT_FUNC)	Unique
Puesto(45) (OT_POS)	debe ser informado en caso de cancelación	lleva a la notificación sobre la cancelación de(316) (CT_MUST_BE_I NFO_ON_CNC_1)	Función(22) (OT_FUNC)	Unique
Puesto(45) (OT_POS)	debe ser informado sobre	el resultado se transmite a(266) (CT_MUST_BE_I NFO_AB_T_1)	Función(22) (OT_FUNC)	Unique



Source Object Type	Relationship Type (active)	Relationship Type (passive)	Target Object Type	Possible Number of Connections
Puesto(45) (OT_POS)	decide sobre	es decidido por(232) (CT_DECID_ON)	Función(22) (OT_FUNC)	Unique
Puesto(45) (OT_POS)	dispone de	está disponible en(452) (CT_IS_AVAILAB LE)	Categoría de conocimiento(230) (OT_KNWLDG_C AT)	Unique
Puesto(45) (OT_POS)	dispone de	está disponible en(452) (CT_IS_AVAILAB LE)	Condición de competencia(242) (OT_AUTH_CON)	Unique
Puesto(45) (OT_POS)	ejecuta	es ejecutado por medio de(65) (CT_EXEC_1)	Función(22) (OT_FUNC)	Unique
Puesto(45) (OT_POS)	es profesionalment e responsable de	está bajo la responsabilidad profesional de(220) (CT_IS_TECH_R ESP_3)	Clase de sistema de aplicación(7) (OT_APPL_SYS_ CLS)	Unique
Puesto(45) (OT_POS)	es profesionalment e responsable de	está bajo la responsabilidad profesional de(220) (CT_IS_TECH_R ESP_3)	Component(188) (OT_CMP)	Unique
Puesto(45) (OT_POS)	es profesionalment e responsable de	está bajo la responsabilidad profesional de(220) (CT_IS_TECH_R ESP_3)	Tipo de módulo(37) (OT_MOD_TYPE)	Unique



Source Object Type	Relationship Type (active)	Relationship Type (passive)	Target Object Type	Possible Number of Connections
Puesto(45) (OT_POS)	es profesionalmente responsable de	está bajo la responsabilidad profesional de(220) (CT_IS_TECH_R ESP_3)	Tipo de sistema de aplicación(6) (OT_APPL_SYS_TYPE)	Unique
Puesto(45) (OT_POS)	es profesionalmente responsable de	está bajo responsabilidad profesional de(10) (CT_IS_TECH_R ESP_1)	Función(22) (OT_FUNC)	Unique
Puesto(45) (OT_POS)	es profesionalmente responsable de	tiene como responsable profesional a(11) (CT_IS_TECH_R ESP_2)	Función informática(107) (OT_DP_FUNC)	Unique
Puesto(45) (OT_POS)	es profesionalmente responsable de	tiene como responsable profesional a(11) (CT_IS_TECH_R ESP_2)	Módulo(65) (OT_MOD)	Unique
Puesto(45) (OT_POS)	es profesionalmente responsable de	tiene como responsable profesional a(11) (CT_IS_TECH_R ESP_2)	Sistema de aplicación(64) (OT_APPL_SYS)	Unique
Puesto(45) (OT_POS)	es profesionalmente responsable de	tiene como responsable profesional a(11) (CT_IS_TECH_R ESP_2)	Tipo de función informática(105) (OT_DP_FUNC_TYPE)	Unique



Source Object Type	Relationship Type (active)	Relationship Type (passive)	Target Object Type	Possible Number of Connections
Puesto(45) (OT_POS)	es propietario de	tiene propietario(271) (CT_IS_OWN)	Atributo MRE(19) (OT_ERM_ATTR)	Unique
Puesto(45) (OT_POS)	es propietario de	tiene propietario(271) (CT_IS_OWN)	Atributo TOC(179) (OT_COT_ATTR)	Unique
Puesto(45) (OT_POS)	es propietario de	tiene propietario(271) (CT_IS_OWN)	Class(90) (OT_CLS)	Unique
Puesto(45) (OT_POS)	es propietario de	tiene propietario(271) (CT_IS_OWN)	Clúster/Modelo de datos(14) (OT_CLST)	Unique
Puesto(45) (OT_POS)	es propietario de	tiene propietario(271) (CT_IS_OWN)	Evento(18) (OT_EVT)	Unique
Puesto(45) (OT_POS)	es propietario de	tiene propietario(271) (CT_IS_OWN)	Grupo de tipos de atributo(111) (OT_ATTR_TYPE_GRP)	Unique
Puesto(45) (OT_POS)	es propietario de	tiene propietario(271) (CT_IS_OWN)	Tipo de entidad(17) (OT_ENT_TYPE)	Unique
Puesto(45) (OT_POS)	es propietario de	tiene propietario(271) (CT_IS_OWN)	Tipo de objeto complejo(182) (OT_OBJ_CX)	Unique
Puesto(45) (OT_POS)	es propietario de	tiene propietario(271) (CT_IS_OWN)	Tipo de relación(11) (OT_RELSHP_TYPE)	Unique
Puesto(45) (OT_POS)	es propietario de	tiene propietario(271) (CT_IS_OWN)	Término técnico(58) (OT_TECH_TRM)	Unique



Source Object Type	Relationship Type (active)	Relationship Type (passive)	Target Object Type	Possible Number of Connections
Puesto(45) (OT_POS)	es propietario ejemplar de	tiene propietario de ejemplar(272) (CT_IS_SPEC_O WN)	Atributo MRE(19) (OT_ERM_ATTR)	Unique
Puesto(45) (OT_POS)	es propietario ejemplar de	tiene propietario de ejemplar(272) (CT_IS_SPEC_O WN)	Atributo TOC(179) (OT_COT_ATTR)	Unique
Puesto(45) (OT_POS)	es responsable del desarrollo de	el desarrollo está bajo la responsabilidad de(231) (CT_IS_RESP_F OR_DEV_2)	Clase de sistema de aplicación(7) (OT_APPL_SYS_ CLS)	Unique
Puesto(45) (OT_POS)	es responsable del desarrollo de	el desarrollo está bajo la responsabilidad de(231) (CT_IS_RESP_F OR_DEV_2)	Component(188) (OT_CMP)	Unique
Puesto(45) (OT_POS)	es responsable del desarrollo de	el desarrollo está bajo la responsabilidad de(179) (CT_IS_RESP_F OR_DEV_1)	Función informática(107) (OT_DP_FUNC)	Unique
Puesto(45) (OT_POS)	es responsable del desarrollo de	el desarrollo está bajo la responsabilidad de(179) (CT_IS_RESP_F OR_DEV_1)	Módulo(65) (OT_MOD)	Unique



Source Object Type	Relationship Type (active)	Relationship Type (passive)	Target Object Type	Possible Number of Connections
Puesto(45) (OT_POS)	es responsable del desarrollo de	el desarrollo está bajo la responsabilidad de(179) (CT_IS_RESP_F OR_DEV_1)	Sistema de aplicación(64) (OT_APPL_SYS)	Unique
Puesto(45) (OT_POS)	es responsable del desarrollo de	el desarrollo está bajo la responsabilidad de(179) (CT_IS_RESP_F OR_DEV_1)	Tipo de función informática(105) (OT_DP_FUNC_T YPE)	Unique
Puesto(45) (OT_POS)	es responsable del desarrollo de	el desarrollo está bajo la responsabilidad de(231) (CT_IS_RESP_F OR_DEV_2)	Tipo de módulo(37) (OT_MOD_TYPE)	Unique
Puesto(45) (OT_POS)	es responsable del desarrollo de	el desarrollo está bajo la responsabilidad de(231) (CT_IS_RESP_F OR_DEV_2)	Tipo de sistema de aplicación(6) (OT_APPL_SYS_ TYPE)	Unique
Puesto(45) (OT_POS)	es responsable informático de	está bajo la responsabilidad informática de(148) (CT_IS_DP_RES P_1)	Función(22) (OT_FUNC)	Unique
Puesto(45) (OT_POS)	es usuario	es usado por(229) (CT_IS_USER_2)	Función informática(107) (OT_DP_FUNC)	Unique



Source Object Type	Relationship Type (active)	Relationship Type (passive)	Target Object Type	Possible Number of Connections
Puesto(45) (OT_POS)	es usuario	es usado por(229) (CT_IS_USER_2)	Módulo(65) (OT_MOD)	Unique
Puesto(45) (OT_POS)	es usuario	es usado por(229) (CT_IS_USER_2)	Sistema de aplicación(64) (OT_APPL_SYS)	Unique
Puesto(45) (OT_POS)	es usuario	es usado por(229) (CT_IS_USER_2)	Tipo de función informática(105) (OT_DP_FUNC_T YPE)	Unique
Puesto(45) (OT_POS)	proporciona	es proporcionado por(399) (CT_PROVIDES)	Clúster/Modelo de datos(14) (OT_CLST)	Unique
Puesto(45) (OT_POS)	proporciona	es proporcionado por(399) (CT_PROVIDES)	Evento(18) (OT_EVT)	Unique
Puesto(45) (OT_POS)	proporciona	es proporcionado por(399) (CT_PROVIDES)	Portador de información(27) (OT_INFO_CARR)	Unique
Puesto(45) (OT_POS)	puede ser usuario	puede ser usado por(230) (CT_CAN_BE_US ER)	Clase de sistema de aplicación(7) (OT_APPL_SYS_ CLS)	Unique
Puesto(45) (OT_POS)	puede ser usuario	puede ser usado por(230) (CT_CAN_BE_US ER)	Component(188) (OT_CMP)	Unique
Puesto(45) (OT_POS)	puede ser usuario	puede ser usado por(230) (CT_CAN_BE_US ER)	Tipo de módulo(37) (OT_MOD_TYPE)	Unique



Source Object Type	Relationship Type (active)	Relationship Type (passive)	Target Object Type	Possible Number of Connections
Puesto(45) (OT_POS)	puede ser usuario	puede ser usado por(230) (CT_CAN_BE_USER)	Tipo de sistema de aplicación(6) (OT_APPL_SYS_TYPE)	Unique
Puesto(45) (OT_POS)	requiere	es requerido por(279) (CT_REQU)	Categoría de conocimiento(230) (OT_KNWLDG_CAT)	Unique
Puesto(45) (OT_POS)	requiere	es requerido por(279) (CT_REQU)	Condición de competencia(242) (OT_AUTH_CON)	Unique
Puesto(45) (OT_POS)	tiene función consultante en	es apoyado consultivamente por(355) (CT_HAS_CONSULT_ROLE_IN_1)	Función(22) (OT_FUNC)	Unique
Puesto(45) (OT_POS)	utiliza	es utilizado por(124) (CT_USE_2)	Tipo de componente de hardware(24) (OT_HW_CMP_TYPE)	Unique
Recurso general(145) (OT_GNRL_RES)	es consumido por	consume(443) (CT_IS_USED_BY_1)	Función(22) (OT_FUNC)	Unique
Recurso general(145) (OT_GNRL_RES)	es empleado por	emplea(441) (CT_IS_USED_BY)	Función(22) (OT_FUNC)	Unique
Recurso general(145) (OT_GNRL_RES)	está definido	puede ser editado por/con(327) (CT_IS_DEF_2)	Función(22) (OT_FUNC)	Unique



Source Object Type	Relationship Type (active)	Relationship Type (passive)	Target Object Type	Possible Number of Connections
Recurso general(145) (OT_GNRL_RES)	se compara a	se compara a(322) (CT_IS_CMP_TO)	Evento(18) (OT_EVT)	Unique
Regla(50) (OT_RULE)	activa	es activado por(43) (CT_ACTIV_1)	Función(22) (OT_FUNC)	Unique
Regla(50) (OT_RULE)	enlaza	es enlazado por(54) (CT_LNK_2)	Regla(50) (OT_RULE)	Unique
Regla(50) (OT_RULE)	lleva a	es dependiente de(117) (CT_LEADS_TO_2)	Evento(18) (OT_EVT)	Unique
Requisito(387) (OT_REQUIREMENT)	se refiere a	es incluido por(728) (CT_REFS_TO_2)	Función(22) (OT_FUNC)	Unique
Risk(159) (OT_RISK)	aparece en	tiene(507) (CT_OCCUR)	Función(22) (OT_FUNC)	Unique
Rol(78) (OT_PERS_TYPE)	accede a	es accedido por(234) (CT_CAN_ACS)	Atributo MRE(19) (OT_ERM_ATTR)	Unique
Rol(78) (OT_PERS_TYPE)	accede a	es accedido por(234) (CT_CAN_ACS)	Atributo TOC(179) (OT_COT_ATTR)	Unique
Rol(78) (OT_PERS_TYPE)	accede a	es accedido por(102) (CT_ACS_2)	Class(90) (OT_CLS)	Unique
Rol(78) (OT_PERS_TYPE)	accede a	es accedido por(234) (CT_CAN_ACS)	Clúster/Modelo de datos(14) (OT_CLST)	Unique



Source Object Type	Relationship Type (active)	Relationship Type (passive)	Target Object Type	Possible Number of Connections
Rol(78) (OT_PERS_TYPE)	accede a	es accedido por(102) (CT_ACS_2)	Grupo de tipos de atributo(111) (OT_ATTR_TYPE_GRP)	Unique
Rol(78) (OT_PERS_TYPE)	accede a	es accedido por(234) (CT_CAN_ACS)	Tipo de entidad(17) (OT_ENT_TYPE)	Unique
Rol(78) (OT_PERS_TYPE)	accede a	es accedido por(234) (CT_CAN_ACS)	Tipo de objeto complejo(182) (OT_OBJ_CX)	Unique
Rol(78) (OT_PERS_TYPE)	accede a	es accedido por(234) (CT_CAN_ACS)	Tipo de relación(11) (OT_RELSHP_TYPE)	Unique
Rol(78) (OT_PERS_TYPE)	accede a	es accedido por(234) (CT_CAN_ACS)	Término técnico(58) (OT_TECH_TRM)	Unique
Rol(78) (OT_PERS_TYPE)	acepta	recibe asentimiento por(435) (CT_AGREES)	Función(22) (OT_FUNC)	Unique
Rol(78) (OT_PERS_TYPE)	contribuye a	es editado en colaboración con(324) (CT_CONTR_TO_2)	Función(22) (OT_FUNC)	Unique
Rol(78) (OT_PERS_TYPE)	debe informar sobre el resultado de	el resultado se transmite por(325) (CT_MUST_INFO_ABT_RES_OF)	Función(22) (OT_FUNC)	Unique



Source Object Type	Relationship Type (active)	Relationship Type (passive)	Target Object Type	Possible Number of Connections
Rol(78) (OT_PERS_TYPE)	debe ser informado en caso de cancelación	lleva a la notificación sobre la cancelación de(352) (CT_MUST_BE_INFO_ON_CNC_2)	Función(22) (OT_FUNC)	Unique
Rol(78) (OT_PERS_TYPE)	debe ser informado sobre	el resultado se transmite a(326) (CT_MUST_BE_INFO_ABT_2)	Función(22) (OT_FUNC)	Unique
Rol(78) (OT_PERS_TYPE)	decide sobre	es decidido por(323) (CT_DECD_ON)	Función(22) (OT_FUNC)	Unique
Rol(78) (OT_PERS_TYPE)	dispone de	está disponible en(452) (CT_IS_AVAILABLE)	Categoría de conocimiento(230) (OT_KNWLDG_CATEGORY)	Unique
Rol(78) (OT_PERS_TYPE)	dispone de	está disponible en(452) (CT_IS_AVAILABLE)	Condición de competencia(242) (OT_AUTH_CONDITION)	Unique
Rol(78) (OT_PERS_TYPE)	ejecuta	es ejecutado por(218) (CT_EXEC_2)	Función(22) (OT_FUNC)	Unique
Rol(78) (OT_PERS_TYPE)	es profesionalmente responsable de	está bajo la responsabilidad profesional de(220) (CT_IS_TECH_RESP_3)	Clase de sistema de aplicación(7) (OT_APPL_SYSTEM_CLASS)	Unique



Source Object Type	Relationship Type (active)	Relationship Type (passive)	Target Object Type	Possible Number of Connections
Rol(78) (OT_PERS_TYPE)	es profesionalmente responsable de	está bajo la responsabilidad profesional de(220) (CT_IS_TECH_RESP_3)	Component(188) (OT_CMP)	Unique
Rol(78) (OT_PERS_TYPE)	es profesionalmente responsable de	está bajo la responsabilidad profesional de(220) (CT_IS_TECH_RESP_3)	Función(22) (OT_FUNC)	Unique
Rol(78) (OT_PERS_TYPE)	es profesionalmente responsable de	está bajo la responsabilidad profesional de(220) (CT_IS_TECH_RESP_3)	Función informática(107) (OT_DP_FUNC)	Unique
Rol(78) (OT_PERS_TYPE)	es profesionalmente responsable de	está bajo la responsabilidad profesional de(220) (CT_IS_TECH_RESP_3)	Módulo(65) (OT_MOD)	Unique
Rol(78) (OT_PERS_TYPE)	es profesionalmente responsable de	está bajo la responsabilidad profesional de(220) (CT_IS_TECH_RESP_3)	Sistema de aplicación(64) (OT_APPL_SYS)	Unique
Rol(78) (OT_PERS_TYPE)	es profesionalmente responsable de	está bajo la responsabilidad profesional de(220) (CT_IS_TECH_RESP_3)	Tipo de función informática(105) (OT_DP_FUNC_TYPE)	Unique



Source Object Type	Relationship Type (active)	Relationship Type (passive)	Target Object Type	Possible Number of Connections
Rol(78) (OT_PERS_TYPE)	es profesionalmente responsable de	está bajo la responsabilidad profesional de(220) (CT_IS_TECH_RESP_3)	Tipo de módulo(37) (OT_MOD_TYPE)	Unique
Rol(78) (OT_PERS_TYPE)	es profesionalmente responsable de	está bajo la responsabilidad profesional de(220) (CT_IS_TECH_RESP_3)	Tipo de sistema de aplicación(6) (OT_APPL_SYS_TYPE)	Unique
Rol(78) (OT_PERS_TYPE)	es propietario de	tiene propietario(271) (CT_IS_OWN)	Atributo MRE(19) (OT_ERM_ATTR)	Unique
Rol(78) (OT_PERS_TYPE)	es propietario de	tiene propietario(271) (CT_IS_OWN)	Atributo TOC(179) (OT_COT_ATTR)	Unique
Rol(78) (OT_PERS_TYPE)	es propietario de	tiene propietario(271) (CT_IS_OWN)	Class(90) (OT_CLS)	Unique
Rol(78) (OT_PERS_TYPE)	es propietario de	tiene propietario(271) (CT_IS_OWN)	Clúster/Modelo de datos(14) (OT_CLST)	Unique
Rol(78) (OT_PERS_TYPE)	es propietario de	tiene propietario(271) (CT_IS_OWN)	Evento(18) (OT_EVT)	Unique
Rol(78) (OT_PERS_TYPE)	es propietario de	tiene propietario(271) (CT_IS_OWN)	Grupo de tipos de atributo(111) (OT_ATTR_TYPE_GRP)	Unique
Rol(78) (OT_PERS_TYPE)	es propietario de	tiene propietario(271) (CT_IS_OWN)	Tipo de entidad(17) (OT_ENT_TYPE)	Unique



Source Object Type	Relationship Type (active)	Relationship Type (passive)	Target Object Type	Possible Number of Connections
Rol(78) (OT_PERS_TYPE)	es propietario de	tiene propietario(271) (CT_IS_OWN)	Tipo de objeto complejo(182) (OT_OBJ_CX)	Unique
Rol(78) (OT_PERS_TYPE)	es propietario de	tiene propietario(271) (CT_IS_OWN)	Tipo de relación(11) (OT_RELSHP_TYPE)	Unique
Rol(78) (OT_PERS_TYPE)	es propietario de	tiene propietario(271) (CT_IS_OWN)	Término técnico(58) (OT_TECH_TRM)	Unique
Rol(78) (OT_PERS_TYPE)	es responsable del desarrollo de	el desarrollo está bajo la responsabilidad de(231) (CT_IS_RESP_FOR_DEV_2)	Clase de sistema de aplicación(7) (OT_APPL_SYS_CLS)	Unique
Rol(78) (OT_PERS_TYPE)	es responsable del desarrollo de	el desarrollo está bajo la responsabilidad de(231) (CT_IS_RESP_FOR_DEV_2)	Component(188) (OT_CMP)	Unique
Rol(78) (OT_PERS_TYPE)	es responsable del desarrollo de	el desarrollo está bajo la responsabilidad de(231) (CT_IS_RESP_FOR_DEV_2)	Función informática(107) (OT_DP_FUNC)	Unique
Rol(78) (OT_PERS_TYPE)	es responsable del desarrollo de	el desarrollo está bajo la responsabilidad de(231) (CT_IS_RESP_FOR_DEV_2)	Módulo(65) (OT_MOD)	Unique



Source Object Type	Relationship Type (active)	Relationship Type (passive)	Target Object Type	Possible Number of Connections
Rol(78) (OT_PERS_TYPE)	es responsable del desarrollo de	el desarrollo está bajo la responsabilidad de(231) (CT_IS_RESP_F OR_DEV_2)	Sistema de aplicación(64) (OT_APPL_SYS)	Unique
Rol(78) (OT_PERS_TYPE)	es responsable del desarrollo de	el desarrollo está bajo la responsabilidad de(231) (CT_IS_RESP_F OR_DEV_2)	Tipo de función informática(105) (OT_DP_FUNC_T YPE)	Unique
Rol(78) (OT_PERS_TYPE)	es responsable del desarrollo de	el desarrollo está bajo la responsabilidad de(231) (CT_IS_RESP_F OR_DEV_2)	Tipo de módulo(37) (OT_MOD_TYPE)	Unique
Rol(78) (OT_PERS_TYPE)	es responsable del desarrollo de	el desarrollo está bajo la responsabilidad de(231) (CT_IS_RESP_F OR_DEV_2)	Tipo de sistema de aplicación(6) (OT_APPL_SYS_ TYPE)	Unique
Rol(78) (OT_PERS_TYPE)	es responsable informático de	está bajo la responsabilidad informática de(219) (CT_IS_DP_RES P_2)	Función(22) (OT_FUNC)	Unique
Rol(78) (OT_PERS_TYPE)	está en conflicto con	está en conflicto con(481) (CT_CONFLICTS)	Rol(78) (OT_PERS_TYPE)	Unique



Source Object Type	Relationship Type (active)	Relationship Type (passive)	Target Object Type	Possible Number of Connections
Rol(78) (OT_PERS_TYPE)	proporciona	es proporcionado por(399) (CT_PROVIDES)	Clúster/Modelo de datos(14) (OT_CLST)	Unique
Rol(78) (OT_PERS_TYPE)	proporciona	es proporcionado por(399) (CT_PROVIDES)	Evento(18) (OT_EVT)	Unique
Rol(78) (OT_PERS_TYPE)	proporciona	es proporcionado por(399) (CT_PROVIDES)	Portador de información(27) (OT_INFO_CARR)	Unique
Rol(78) (OT_PERS_TYPE)	puede ser usuario	puede ser usado por(230) (CT_CAN_BE_USER)	Clase de sistema de aplicación(7) (OT_APPL_SYS_CLS)	Unique
Rol(78) (OT_PERS_TYPE)	puede ser usuario	puede ser usado por(230) (CT_CAN_BE_USER)	Component(188) (OT_CMP)	Unique
Rol(78) (OT_PERS_TYPE)	puede ser usuario	puede ser usado por(230) (CT_CAN_BE_USER)	Función informática(107) (OT_DP_FUNC)	Unique
Rol(78) (OT_PERS_TYPE)	puede ser usuario	puede ser usado por(230) (CT_CAN_BE_USER)	Módulo(65) (OT_MOD)	Unique
Rol(78) (OT_PERS_TYPE)	puede ser usuario	puede ser usado por(230) (CT_CAN_BE_USER)	Sistema de aplicación(64) (OT_APPL_SYS)	Unique
Rol(78) (OT_PERS_TYPE)	puede ser usuario	puede ser usado por(230) (CT_CAN_BE_USER)	Tipo de función informática(105) (OT_DP_FUNC_TYPE)	Unique



Source Object Type	Relationship Type (active)	Relationship Type (passive)	Target Object Type	Possible Number of Connections
Rol(78) (OT_PERS_TYPE)	puede ser usuario	puede ser usado por(230) (CT_CAN_BE_USER)	Tipo de módulo(37) (OT_MOD_TYPE)	Unique
Rol(78) (OT_PERS_TYPE)	puede ser usuario	puede ser usado por(230) (CT_CAN_BE_USER)	Tipo de sistema de aplicación(6) (OT_APPL_SYS_TYPE)	Unique
Rol(78) (OT_PERS_TYPE)	requiere	es requerido por(279) (CT_REQU)	Categoría de conocimiento(230) (OT_KNWLDG_CAT)	Unique
Rol(78) (OT_PERS_TYPE)	requiere	es requerido por(279) (CT_REQU)	Condición de competencia(242) (OT_AUTH_CON)	Unique
Rol(78) (OT_PERS_TYPE)	tiene función consultante en	es apoyado consultivamente por(358) (CT_HAS_CONSULT_ROLE_IN_2)	Función(22) (OT_FUNC)	Unique
Sistema de aplicación(64) (OT_APPL_SYS)	apoya	es apoyado por(147) (CT_SUPP_3)	Función(22) (OT_FUNC)	Unique
Sistema de aplicación(64) (OT_APPL_SYS)	crea salida para	es medio de salida para(28) (CT_CRT_OUT_T)	Portador de información(27) (OT_INFO_CARR)	Unique
Sistema de aplicación(64) (OT_APPL_SYS)	emplea	es empleado por(60) (CT_USE_1)	Atributo MRE(19) (OT_ERM_ATTR)	Unique
Sistema de aplicación(64) (OT_APPL_SYS)	emplea	es empleado por(60) (CT_USE_1)	Atributo TOC(179) (OT_COT_ATTR)	Unique



Source Object Type	Relationship Type (active)	Relationship Type (passive)	Target Object Type	Possible Number of Connections
Sistema de aplicación(64) (OT_APPL_SYS)	emplea	es empleado por(60) (CT_USE_1)	Class(90) (OT_CLS)	Unique
Sistema de aplicación(64) (OT_APPL_SYS)	emplea	es empleado por(60) (CT_USE_1)	Clúster/Modelo de datos(14) (OT_CLST)	Unique
Sistema de aplicación(64) (OT_APPL_SYS)	emplea	es empleado por(60) (CT_USE_1)	Grupo de tipos de atributo(111) (OT_ATTR_TYPE_GRP)	Unique
Sistema de aplicación(64) (OT_APPL_SYS)	emplea	es empleado por(60) (CT_USE_1)	Tipo de entidad(17) (OT_ENT_TYPE)	Unique
Sistema de aplicación(64) (OT_APPL_SYS)	emplea	es empleado por(60) (CT_USE_1)	Tipo de objeto complejo(182) (OT_OBJ_CX)	Unique
Sistema de aplicación(64) (OT_APPL_SYS)	emplea	es empleado por(60) (CT_USE_1)	Tipo de relación(11) (OT_RELSHP_TYPE)	Unique
Sistema de aplicación(64) (OT_APPL_SYS)	emplea	es empleado por(60) (CT_USE_1)	Término técnico(58) (OT_TECH_TRM)	Unique
Socket(296) (OT_SOCKET)	apoya	es apoyado por(221) (CT_CAN_SUPP_1)	Función(22) (OT_FUNC)	Unique
Tipo de componente de hardware(24) (OT_HW_CMP_TYPE)	guarda	se guarda en(126) (CT_STOR)	Atributo MRE(19) (OT_ERM_ATTR)	Unique



Source Object Type	Relationship Type (active)	Relationship Type (passive)	Target Object Type	Possible Number of Connections
Tipo de componente de hardware(24) (OT_HW_CMP_TYPE)	guarda	se guarda en(126) (CT_STOR)	Atributo TOC(179) (OT_COT_ATTR)	Unique
Tipo de componente de hardware(24) (OT_HW_CMP_TYPE)	guarda	se guarda en(126) (CT_STOR)	Class(90) (OT_CLS)	Unique
Tipo de componente de hardware(24) (OT_HW_CMP_TYPE)	guarda	se guarda en(126) (CT_STOR)	Clúster/Modelo de datos(14) (OT_CLST)	Unique
Tipo de componente de hardware(24) (OT_HW_CMP_TYPE)	guarda	se guarda en(126) (CT_STOR)	Grupo de tipos de atributo(111) (OT_ATTR_TYPE_GRP)	Unique
Tipo de componente de hardware(24) (OT_HW_CMP_TYPE)	guarda	se guarda en(126) (CT_STOR)	Tipo de entidad(17) (OT_ENT_TYPE)	Unique
Tipo de componente de hardware(24) (OT_HW_CMP_TYPE)	guarda	se guarda en(126) (CT_STOR)	Tipo de objeto complejo(182) (OT_OBJ_CX)	Unique
Tipo de componente de hardware(24) (OT_HW_CMP_TYPE)	guarda	se guarda en(126) (CT_STOR)	Tipo de relación(11) (OT_RELSHP_TYPE)	Unique



Source Object Type	Relationship Type (active)	Relationship Type (passive)	Target Object Type	Possible Number of Connections
Tipo de componente de hardware(24) (OT_HW_CMP_TYPE)	guarda	se guarda en(126) (CT_STOR)	Término técnico(58) (OT_TECH_TRM)	Unique
Tipo de elemento(247) (OT_ELEM_TYPE)	es aprobado por	aprueba(222) (CT_IS_GRANT_BY)	Función(22) (OT_FUNC)	Unique
Tipo de elemento(247) (OT_ELEM_TYPE)	es entrada para	tiene como entrada(49) (CT_IS_INP_FOR)	Función(22) (OT_FUNC)	Unique
Tipo de elemento(247) (OT_ELEM_TYPE)	es examinado por	comprueba(223) (CT_IS_CHKD_BY)	Función(22) (OT_FUNC)	Unique
Tipo de elemento(247) (OT_ELEM_TYPE)	proporciona el valor para	utiliza valor de(319) (CT_PROV_VAL_FOR)	Evento(18) (OT_EVT)	Unique
Tipo de elemento(247) (OT_ELEM_TYPE)	se compara a	se compara a(322) (CT_IS_CMP_TO)	Evento(18) (OT_EVT)	Unique
Tipo de elemento(247) (OT_ELEM_TYPE)	tiene estado	es estado de(75) (CT_HAS_STATE)	Evento(18) (OT_EVT)	Unique
Tipo de entidad(17) (OT_ENT_TYPE)	es administrado por	administra(317) (CT_IS_MAN_BY)	Component(188) (OT_CMP)	Unique
Tipo de entidad(17) (OT_ENT_TYPE)	es administrado por	administra(317) (CT_IS_MAN_BY)	Tipo de sistema de aplicación(6) (OT_APPL_SYS_TYPE)	Unique



Source Object Type	Relationship Type (active)	Relationship Type (passive)	Target Object Type	Possible Number of Connections
Tipo de entidad(17) (OT_ENT_TYPE)	es aprobado por	aprueba(222) (CT_IS_GRANT_BY)	Función(22) (OT_FUNC)	Unique
Tipo de entidad(17) (OT_ENT_TYPE)	es entrada para	tiene como entrada(49) (CT_IS_INP_FOR)	Función(22) (OT_FUNC)	Unique
Tipo de entidad(17) (OT_ENT_TYPE)	es examinado por	comprueba(223) (CT_IS_CHKD_BY)	Función(22) (OT_FUNC)	Unique
Tipo de entidad(17) (OT_ENT_TYPE)	se encuentra sobre	tiene informaciones sobre(86) (CT_LIES_ON)	Portador de información(27) (OT_INFO_CARR)	Unique
Tipo de entidad(17) (OT_ENT_TYPE)	tiene estado	es estado de(75) (CT_HAS_STATE)	Evento(18) (OT_EVT)	Unique
Tipo de función informática(105) (OT_DP_FUNC_TYPE)	apoya	es apoyado por(147) (CT_SUPP_3)	Evento(18) (OT_EVT)	Unique
Tipo de función informática(105) (OT_DP_FUNC_TYPE)	apoya	es apoyado por(147) (CT_SUPP_3)	Función(22) (OT_FUNC)	Unique
Tipo de función informática(105) (OT_DP_FUNC_TYPE)	apoya en caso de incumplimiento de plazos	apoya en caso de incumplimiento de plazos (pasivo)(475) (CT_SUPP_TIME_LIMIT_EXCEED)	Evento(18) (OT_EVT)	Unique



Source Object Type	Relationship Type (active)	Relationship Type (passive)	Target Object Type	Possible Number of Connections
Tipo de función informática(105) (OT_DP_FUNC_T YPE)	apoya en caso de incumplimiento de plazos	apoya en caso de incumplimiento de plazos (pasivo)(475) (CT_SUPP_TIME_LIMIT_EXCEED)	Función(22) (OT_FUNC)	Unique
Tipo de función informática(105) (OT_DP_FUNC_T YPE)	crea	es generado por(44) (CT_CRT_1)	Evento(18) (OT_EVT)	Unique
Tipo de función informática(105) (OT_DP_FUNC_T YPE)	emplea	es empleado por(60) (CT_USE_1)	Atributo MRE(19) (OT_ERM_ATTR)	Unique
Tipo de función informática(105) (OT_DP_FUNC_T YPE)	emplea	es empleado por(60) (CT_USE_1)	Atributo TOC(179) (OT_COT_ATTR)	Unique
Tipo de función informática(105) (OT_DP_FUNC_T YPE)	emplea	es empleado por(60) (CT_USE_1)	Class(90) (OT_CLS)	Unique
Tipo de función informática(105) (OT_DP_FUNC_T YPE)	emplea	es empleado por(60) (CT_USE_1)	Clúster/Modelo de datos(14) (OT_CLST)	Unique
Tipo de función informática(105) (OT_DP_FUNC_T YPE)	emplea	es empleado por(60) (CT_USE_1)	Grupo de tipos de atributo(111) (OT_ATTR_TYPE_GRP)	Unique
Tipo de función informática(105) (OT_DP_FUNC_T YPE)	emplea	es empleado por(60) (CT_USE_1)	Tipo de entidad(17) (OT_ENT_TYPE)	Unique



Source Object Type	Relationship Type (active)	Relationship Type (passive)	Target Object Type	Possible Number of Connections
Tipo de función informática(105) (OT_DP_FUNC_T YPE)	emplea	es empleado por(60) (CT_USE_1)	Tipo de objeto complejo(182) (OT_OBJ_CX)	Unique
Tipo de función informática(105) (OT_DP_FUNC_T YPE)	emplea	es empleado por(60) (CT_USE_1)	Tipo de relación(11) (OT_RELSHP_TY PE)	Unique
Tipo de función informática(105) (OT_DP_FUNC_T YPE)	emplea	es empleado por(60) (CT_USE_1)	Término técnico(58) (OT_TECH_TRM)	Unique
Tipo de función informática(105) (OT_DP_FUNC_T YPE)	puede utilizar	puede ser empleado por(125) (CT_CAN_USE_1)	Atributo MRE(19) (OT_ERM_ATTR)	Unique
Tipo de función informática(105) (OT_DP_FUNC_T YPE)	puede utilizar	puede ser empleado por(125) (CT_CAN_USE_1)	Atributo TOC(179) (OT_COT_ATTR)	Unique
Tipo de función informática(105) (OT_DP_FUNC_T YPE)	puede utilizar	puede ser empleado por(125) (CT_CAN_USE_1)	Class(90) (OT_CLS)	Unique
Tipo de función informática(105) (OT_DP_FUNC_T YPE)	puede utilizar	puede ser empleado por(125) (CT_CAN_USE_1)	Clúster/Modelo de datos(14) (OT_CLST)	Unique



Source Object Type	Relationship Type (active)	Relationship Type (passive)	Target Object Type	Possible Number of Connections
Tipo de función informática(105) (OT_DP_FUNC_T YPE)	puede utilizar	puede ser empleado por(125) (CT_CAN_USE_1)	Tipo de entidad(17) (OT_ENT_TYPE)	Unique
Tipo de función informática(105) (OT_DP_FUNC_T YPE)	puede utilizar	puede ser empleado por(125) (CT_CAN_USE_1)	Tipo de objeto complejo(182) (OT_OBJ_CX)	Unique
Tipo de función informática(105) (OT_DP_FUNC_T YPE)	puede utilizar	puede ser empleado por(125) (CT_CAN_USE_1)	Tipo de relación(11) (OT_RELSHP_TY PE)	Unique
Tipo de función informática(105) (OT_DP_FUNC_T YPE)	puede utilizar	puede ser empleado por(125) (CT_CAN_USE_1)	Término técnico(58) (OT_TECH_TRM)	Unique
Tipo de función informática(105) (OT_DP_FUNC_T YPE)	se refiere a	se refiere a (pasivo)(476) (CT_RELATES_T O)	Evento(18) (OT_EVT)	Unique
Tipo de módulo(37) (OT_MOD_TYPE)	apoya	es apoyado por(221) (CT_CAN_SUPP_1)	Función(22) (OT_FUNC)	Unique
Tipo de módulo(37) (OT_MOD_TYPE)	crea	es generado por(44) (CT_CRT_1)	Evento(18) (OT_EVT)	Unique
Tipo de módulo(37) (OT_MOD_TYPE)	emplea	es empleado por(60) (CT_USE_1)	Class(90) (OT_CLS)	Unique



Source Object Type	Relationship Type (active)	Relationship Type (passive)	Target Object Type	Possible Number of Connections
Tipo de módulo(37) (OT_MOD_TYPE)	emplea	es empleado por(60) (CT_USE_1)	Grupo de tipos de atributo(111) (OT_ATTR_TYPE_GRP)	Unique
Tipo de módulo(37) (OT_MOD_TYPE)	puede utilizar	puede ser empleado por(125) (CT_CAN_USE_1)	Atributo MRE(19) (OT_ERM_ATTR)	Unique
Tipo de módulo(37) (OT_MOD_TYPE)	puede utilizar	puede ser empleado por(125) (CT_CAN_USE_1)	Atributo TOC(179) (OT_COT_ATTR)	Unique
Tipo de módulo(37) (OT_MOD_TYPE)	puede utilizar	puede ser empleado por(125) (CT_CAN_USE_1)	Class(90) (OT_CLS)	Unique
Tipo de módulo(37) (OT_MOD_TYPE)	puede utilizar	puede ser empleado por(125) (CT_CAN_USE_1)	Clúster/Modelo de datos(14) (OT_CLST)	Unique
Tipo de módulo(37) (OT_MOD_TYPE)	puede utilizar	puede ser empleado por(125) (CT_CAN_USE_1)	Tipo de entidad(17) (OT_ENT_TYPE)	Unique
Tipo de módulo(37) (OT_MOD_TYPE)	puede utilizar	puede ser empleado por(125) (CT_CAN_USE_1)	Tipo de objeto complejo(182) (OT_OBJ_CX)	Unique



Source Object Type	Relationship Type (active)	Relationship Type (passive)	Target Object Type	Possible Number of Connections
Tipo de módulo(37) (OT_MOD_TYPE)	puede utilizar	puede ser empleado por(125) (CT_CAN_USE_1)	Tipo de relación(11) (OT_RELSHP_TYPE)	Unique
Tipo de módulo(37) (OT_MOD_TYPE)	puede utilizar	puede ser empleado por(125) (CT_CAN_USE_1)	Término técnico(58) (OT_TECH_TRM)	Unique
Tipo de objeto complejo(182) (OT_OBJ_CX)	es administrado por	administra(317) (CT_IS_MAN_BY)	Component(188) (OT_CMP)	Unique
Tipo de objeto complejo(182) (OT_OBJ_CX)	es administrado por	administra(317) (CT_IS_MAN_BY)	Tipo de sistema de aplicación(6) (OT_APPL_SYS_TYPE)	Unique
Tipo de objeto complejo(182) (OT_OBJ_CX)	es aprobado por	aprueba(222) (CT_IS_GRANT_BY)	Función(22) (OT_FUNC)	Unique
Tipo de objeto complejo(182) (OT_OBJ_CX)	es entrada para	tiene como entrada(49) (CT_IS_INP_FOR)	Función(22) (OT_FUNC)	Unique
Tipo de objeto complejo(182) (OT_OBJ_CX)	es examinado por	comprueba(223) (CT_IS_CHKD_BY)	Función(22) (OT_FUNC)	Unique
Tipo de objeto complejo(182) (OT_OBJ_CX)	se encuentra sobre	tiene informaciones sobre(86) (CT_LIES_ON)	Portador de información(27) (OT_INFO_CARR)	Unique
Tipo de objeto complejo(182) (OT_OBJ_CX)	tiene estado	es estado de(75) (CT_HAS_STATE)	Evento(18) (OT_EVT)	Unique



Source Object Type	Relationship Type (active)	Relationship Type (passive)	Target Object Type	Possible Number of Connections
Tipo de relación(11) (OT_RELSHP_TYPE)	es administrado por	administra(317) (CT_IS_MAN_BY)	Component(188) (OT_CMP)	Unique
Tipo de relación(11) (OT_RELSHP_TYPE)	es administrado por	administra(317) (CT_IS_MAN_BY)	Tipo de sistema de aplicación(6) (OT_APPL_SYS_TYPE)	Unique
Tipo de relación(11) (OT_RELSHP_TYPE)	es aprobado por	aprueba(222) (CT_IS_GRANT_BY)	Función(22) (OT_FUNC)	Unique
Tipo de relación(11) (OT_RELSHP_TYPE)	es entrada para	tiene como entrada(49) (CT_IS_INP_FOR)	Función(22) (OT_FUNC)	Unique
Tipo de relación(11) (OT_RELSHP_TYPE)	es examinado por	comprueba(223) (CT_IS_CHKD_BY)	Función(22) (OT_FUNC)	Unique
Tipo de relación(11) (OT_RELSHP_TYPE)	se encuentra sobre	tiene informaciones sobre(86) (CT_LIES_ON)	Portador de información(27) (OT_INFO_CARR)	Unique
Tipo de relación(11) (OT_RELSHP_TYPE)	tiene estado	es estado de(75) (CT_HAS_STATE)	Evento(18) (OT_EVT)	Unique
Tipo de servicio(294) (OT_FUNC_CLUSTER)	apoya	es apoyado por(221) (CT_CAN_SUPP_1)	Función(22) (OT_FUNC)	Unique
Tipo de sistema de aplicación(6) (OT_APPL_SYS_TYPE)	apoya	es apoyado por(221) (CT_CAN_SUPP_1)	Función(22) (OT_FUNC)	Unique



Source Object Type	Relationship Type (active)	Relationship Type (passive)	Target Object Type	Possible Number of Connections
Tipo de sistema de aplicación(6) (OT_APPL_SYS_TYPE)	crea	es generado por(44) (CT_CRT_1)	Evento(18) (OT_EVT)	Unique
Tipo de sistema de aplicación(6) (OT_APPL_SYS_TYPE)	crea salida para	es medio de salida para(28) (CT_CRT_OUT_T O)	Portador de información(27) (OT_INFO_CARR)	Unique
Tipo de sistema de aplicación(6) (OT_APPL_SYS_TYPE)	emplea	es empleado por(60) (CT_USE_1)	Class(90) (OT_CLS)	Unique
Tipo de sistema de aplicación(6) (OT_APPL_SYS_TYPE)	emplea	es empleado por(60) (CT_USE_1)	Grupo de tipos de atributo(111) (OT_ATTR_TYPE_GRP)	Unique
Tipo de sistema de aplicación(6) (OT_APPL_SYS_TYPE)	puede utilizar	puede ser empleado por(125) (CT_CAN_USE_1)	Atributo MRE(19) (OT_ERM_ATTR)	Unique
Tipo de sistema de aplicación(6) (OT_APPL_SYS_TYPE)	puede utilizar	puede ser empleado por(125) (CT_CAN_USE_1)	Atributo TOC(179) (OT_COT_ATTR)	Unique
Tipo de sistema de aplicación(6) (OT_APPL_SYS_TYPE)	puede utilizar	puede ser empleado por(125) (CT_CAN_USE_1)	Class(90) (OT_CLS)	Unique
Tipo de sistema de aplicación(6) (OT_APPL_SYS_TYPE)	puede utilizar	puede ser empleado por(125) (CT_CAN_USE_1)	Clúster/Modelo de datos(14) (OT_CLST)	Unique



Source Object Type	Relationship Type (active)	Relationship Type (passive)	Target Object Type	Possible Number of Connections
Tipo de sistema de aplicación(6) (OT_APPL_SYS_TYPE)	puede utilizar	puede ser empleado por(125) (CT_CAN_USE_1)	Tipo de entidad(17) (OT_ENT_TYPE)	Unique
Tipo de sistema de aplicación(6) (OT_APPL_SYS_TYPE)	puede utilizar	puede ser empleado por(125) (CT_CAN_USE_1)	Tipo de objeto complejo(182) (OT_OBJ_CX)	Unique
Tipo de sistema de aplicación(6) (OT_APPL_SYS_TYPE)	puede utilizar	puede ser empleado por(125) (CT_CAN_USE_1)	Tipo de relación(11) (OT_RELSHP_TYPE)	Unique
Tipo de sistema de aplicación(6) (OT_APPL_SYS_TYPE)	puede utilizar	puede ser empleado por(125) (CT_CAN_USE_1)	Término técnico(58) (OT_TECH_TRM)	Unique
Tipo de unidad organizativa(44) (OT_ORG_UNIT_TYPE)	accede a	es accedido por(234) (CT_CAN_ACS)	Atributo MRE(19) (OT_ERM_ATTR)	Unique
Tipo de unidad organizativa(44) (OT_ORG_UNIT_TYPE)	accede a	es accedido por(234) (CT_CAN_ACS)	Atributo TOC(179) (OT_COT_ATTR)	Unique
Tipo de unidad organizativa(44) (OT_ORG_UNIT_TYPE)	accede a	es accedido por(102) (CT_ACS_2)	Class(90) (OT_CLS)	Unique
Tipo de unidad organizativa(44) (OT_ORG_UNIT_TYPE)	accede a	es accedido por(234) (CT_CAN_ACS)	Clúster/Modelo de datos(14) (OT_CLST)	Unique



Source Object Type	Relationship Type (active)	Relationship Type (passive)	Target Object Type	Possible Number of Connections
Tipo de unidad organizativa(44) (OT_ORG_UNIT_TYPE)	accede a	es accedido por(102) (CT_ACS_2)	Grupo de tipos de atributo(111) (OT_ATTR_TYPE_GRP)	Unique
Tipo de unidad organizativa(44) (OT_ORG_UNIT_TYPE)	accede a	es accedido por(234) (CT_CAN_ACS)	Tipo de entidad(17) (OT_ENT_TYPE)	Unique
Tipo de unidad organizativa(44) (OT_ORG_UNIT_TYPE)	accede a	es accedido por(234) (CT_CAN_ACS)	Tipo de objeto complejo(182) (OT_OBJ_CX)	Unique
Tipo de unidad organizativa(44) (OT_ORG_UNIT_TYPE)	accede a	es accedido por(234) (CT_CAN_ACS)	Tipo de relación(11) (OT_RELSHP_TYPE)	Unique
Tipo de unidad organizativa(44) (OT_ORG_UNIT_TYPE)	accede a	es accedido por(234) (CT_CAN_ACS)	Término técnico(58) (OT_TECH_TRM)	Unique
Tipo de unidad organizativa(44) (OT_ORG_UNIT_TYPE)	acepta	recibe asentimiento por(435) (CT_AGREES)	Función(22) (OT_FUNC)	Unique
Tipo de unidad organizativa(44) (OT_ORG_UNIT_TYPE)	contribuye a	es editado en colaboración con(233) (CT_CONTR_TO_1)	Función(22) (OT_FUNC)	Unique
Tipo de unidad organizativa(44) (OT_ORG_UNIT_TYPE)	debe informar sobre el resultado de	el resultado se transmite por(255) (CT_MUST_INFO_AB_T_RES)	Función(22) (OT_FUNC)	Unique



Source Object Type	Relationship Type (active)	Relationship Type (passive)	Target Object Type	Possible Number of Connections
Tipo de unidad organizativa(44) (OT_ORG_UNIT_TYPE)	debe ser informado en caso de cancelación	lleva a la notificación sobre la cancelación de(316) (CT_MUST_BE_INFO_ON_CNC_1)	Función(22) (OT_FUNC)	Unique
Tipo de unidad organizativa(44) (OT_ORG_UNIT_TYPE)	debe ser informado sobre	el resultado se transmite a(266) (CT_MUST_BE_INFO_ABT_1)	Función(22) (OT_FUNC)	Unique
Tipo de unidad organizativa(44) (OT_ORG_UNIT_TYPE)	decide sobre	es decidido por(232) (CT_DECID_ON)	Función(22) (OT_FUNC)	Unique
Tipo de unidad organizativa(44) (OT_ORG_UNIT_TYPE)	dispone de	está disponible en(452) (CT_IS_AVAILABLE)	Categoría de conocimiento(230) (OT_KNWLDG_CATEGORY)	Unique
Tipo de unidad organizativa(44) (OT_ORG_UNIT_TYPE)	dispone de	está disponible en(452) (CT_IS_AVAILABLE)	Condición de competencia(242) (OT_AUTH_CONDITION)	Unique
Tipo de unidad organizativa(44) (OT_ORG_UNIT_TYPE)	ejecuta	es ejecutado por(218) (CT_EXEC_2)	Función(22) (OT_FUNC)	Unique



Source Object Type	Relationship Type (active)	Relationship Type (passive)	Target Object Type	Possible Number of Connections
Tipo de unidad organizativa(44) (OT_ORG_UNIT_TYPE)	es profesionalmente responsable de	está bajo la responsabilidad profesional de(220) (CT_IS_TECH_RESP_3)	Clase de sistema de aplicación(7) (OT_APPL_SYS_CLS)	Unique
Tipo de unidad organizativa(44) (OT_ORG_UNIT_TYPE)	es profesionalmente responsable de	está bajo la responsabilidad profesional de(220) (CT_IS_TECH_RESP_3)	Component(188) (OT_CMP)	Unique
Tipo de unidad organizativa(44) (OT_ORG_UNIT_TYPE)	es profesionalmente responsable de	está bajo la responsabilidad profesional de(220) (CT_IS_TECH_RESP_3)	Función(22) (OT_FUNC)	Unique
Tipo de unidad organizativa(44) (OT_ORG_UNIT_TYPE)	es profesionalmente responsable de	está bajo la responsabilidad profesional de(220) (CT_IS_TECH_RESP_3)	Función informática(107) (OT_DP_FUNC)	Unique
Tipo de unidad organizativa(44) (OT_ORG_UNIT_TYPE)	es profesionalmente responsable de	está bajo la responsabilidad profesional de(220) (CT_IS_TECH_RESP_3)	Módulo(65) (OT_MOD)	Unique
Tipo de unidad organizativa(44) (OT_ORG_UNIT_TYPE)	es profesionalmente responsable de	está bajo la responsabilidad profesional de(220) (CT_IS_TECH_RESP_3)	Sistema de aplicación(64) (OT_APPL_SYS)	Unique



Source Object Type	Relationship Type (active)	Relationship Type (passive)	Target Object Type	Possible Number of Connections
Tipo de unidad organizativa(44) (OT_ORG_UNIT_TYPE)	es profesionalment e responsable de	está bajo la responsabilidad profesional de(220) (CT_IS_TECH_RESP_3)	Tipo de función informática(105) (OT_DP_FUNC_TYPE)	Unique
Tipo de unidad organizativa(44) (OT_ORG_UNIT_TYPE)	es profesionalment e responsable de	está bajo la responsabilidad profesional de(220) (CT_IS_TECH_RESP_3)	Tipo de módulo(37) (OT_MOD_TYPE)	Unique
Tipo de unidad organizativa(44) (OT_ORG_UNIT_TYPE)	es profesionalment e responsable de	está bajo la responsabilidad profesional de(220) (CT_IS_TECH_RESP_3)	Tipo de sistema de aplicación(6) (OT_APPL_SYS_TYPE)	Unique
Tipo de unidad organizativa(44) (OT_ORG_UNIT_TYPE)	es propietario de	tiene propietario(271) (CT_IS_OWN)	Atributo MRE(19) (OT_ERM_ATTR)	Unique
Tipo de unidad organizativa(44) (OT_ORG_UNIT_TYPE)	es propietario de	tiene propietario(271) (CT_IS_OWN)	Atributo TOC(179) (OT_COT_ATTR)	Unique
Tipo de unidad organizativa(44) (OT_ORG_UNIT_TYPE)	es propietario de	tiene propietario(271) (CT_IS_OWN)	Class(90) (OT_CLS)	Unique
Tipo de unidad organizativa(44) (OT_ORG_UNIT_TYPE)	es propietario de	tiene propietario(271) (CT_IS_OWN)	Clúster/Modelo de datos(14) (OT_CLST)	Unique



Source Object Type	Relationship Type (active)	Relationship Type (passive)	Target Object Type	Possible Number of Connections
Tipo de unidad organizativa(44) (OT_ORG_UNIT_TYPE)	es propietario de	tiene propietario(271) (CT_IS_OWN)	Evento(18) (OT_EVT)	Unique
Tipo de unidad organizativa(44) (OT_ORG_UNIT_TYPE)	es propietario de	tiene propietario(271) (CT_IS_OWN)	Grupo de tipos de atributo(111) (OT_ATTR_TYPE_GRP)	Unique
Tipo de unidad organizativa(44) (OT_ORG_UNIT_TYPE)	es propietario de	tiene propietario(271) (CT_IS_OWN)	Tipo de entidad(17) (OT_ENT_TYPE)	Unique
Tipo de unidad organizativa(44) (OT_ORG_UNIT_TYPE)	es propietario de	tiene propietario(271) (CT_IS_OWN)	Tipo de objeto complejo(182) (OT_OBJ_CX)	Unique
Tipo de unidad organizativa(44) (OT_ORG_UNIT_TYPE)	es propietario de	tiene propietario(271) (CT_IS_OWN)	Tipo de relación(11) (OT_RELSHP_TYPE)	Unique
Tipo de unidad organizativa(44) (OT_ORG_UNIT_TYPE)	es propietario de	tiene propietario(271) (CT_IS_OWN)	Término técnico(58) (OT_TECH_TRM)	Unique
Tipo de unidad organizativa(44) (OT_ORG_UNIT_TYPE)	es responsable del desarrollo de	el desarrollo está bajo la responsabilidad de(231) (CT_IS_RESP_FOR_DEV_2)	Clase de sistema de aplicación(7) (OT_APPL_SYS_CLS)	Unique
Tipo de unidad organizativa(44) (OT_ORG_UNIT_TYPE)	es responsable del desarrollo de	el desarrollo está bajo la responsabilidad de(231) (CT_IS_RESP_FOR_DEV_2)	Component(188) (OT_CMP)	Unique



Source Object Type	Relationship Type (active)	Relationship Type (passive)	Target Object Type	Possible Number of Connections
Tipo de unidad organizativa(44) (OT_ORG_UNIT_TYPE)	es responsable del desarrollo de	el desarrollo está bajo la responsabilidad de(231) (CT_IS_RESP_F OR_DEV_2)	Función informática(107) (OT_DP_FUNC)	Unique
Tipo de unidad organizativa(44) (OT_ORG_UNIT_TYPE)	es responsable del desarrollo de	el desarrollo está bajo la responsabilidad de(231) (CT_IS_RESP_F OR_DEV_2)	Módulo(65) (OT_MOD)	Unique
Tipo de unidad organizativa(44) (OT_ORG_UNIT_TYPE)	es responsable del desarrollo de	el desarrollo está bajo la responsabilidad de(231) (CT_IS_RESP_F OR_DEV_2)	Sistema de aplicación(64) (OT_APPL_SYS)	Unique
Tipo de unidad organizativa(44) (OT_ORG_UNIT_TYPE)	es responsable del desarrollo de	el desarrollo está bajo la responsabilidad de(231) (CT_IS_RESP_F OR_DEV_2)	Tipo de función informática(105) (OT_DP_FUNC_T YPE)	Unique
Tipo de unidad organizativa(44) (OT_ORG_UNIT_TYPE)	es responsable del desarrollo de	el desarrollo está bajo la responsabilidad de(231) (CT_IS_RESP_F OR_DEV_2)	Tipo de módulo(37) (OT_MOD_TYPE)	Unique
Tipo de unidad organizativa(44) (OT_ORG_UNIT_TYPE)	es responsable del desarrollo de	el desarrollo está bajo la responsabilidad de(231) (CT_IS_RESP_F OR_DEV_2)	Tipo de sistema de aplicación(6) (OT_APPL_SYS_ TYPE)	Unique



Source Object Type	Relationship Type (active)	Relationship Type (passive)	Target Object Type	Possible Number of Connections
Tipo de unidad organizativa(44) (OT_ORG_UNIT_TYPE)	es responsable informático de	está bajo la responsabilidad informática de(219) (CT_IS_DP_RESP_2)	Función(22) (OT_FUNC)	Unique
Tipo de unidad organizativa(44) (OT_ORG_UNIT_TYPE)	proporciona	es proporcionado por(399) (CT_PROVIDES)	Evento(18) (OT_EVT)	Unique
Tipo de unidad organizativa(44) (OT_ORG_UNIT_TYPE)	puede ser usuario	puede ser usado por(230) (CT_CAN_BE_USER)	Clase de sistema de aplicación(7) (OT_APPL_SYS_CLS)	Unique
Tipo de unidad organizativa(44) (OT_ORG_UNIT_TYPE)	puede ser usuario	puede ser usado por(230) (CT_CAN_BE_USER)	Component(188) (OT_CMP)	Unique
Tipo de unidad organizativa(44) (OT_ORG_UNIT_TYPE)	puede ser usuario	puede ser usado por(230) (CT_CAN_BE_USER)	Función informática(107) (OT_DP_FUNC)	Unique
Tipo de unidad organizativa(44) (OT_ORG_UNIT_TYPE)	puede ser usuario	puede ser usado por(230) (CT_CAN_BE_USER)	Módulo(65) (OT_MOD)	Unique
Tipo de unidad organizativa(44) (OT_ORG_UNIT_TYPE)	puede ser usuario	puede ser usado por(230) (CT_CAN_BE_USER)	Sistema de aplicación(64) (OT_APPL_SYS)	Unique
Tipo de unidad organizativa(44) (OT_ORG_UNIT_TYPE)	puede ser usuario	puede ser usado por(230) (CT_CAN_BE_USER)	Tipo de función informática(105) (OT_DP_FUNC_TYPE)	Unique



Source Object Type	Relationship Type (active)	Relationship Type (passive)	Target Object Type	Possible Number of Connections
Tipo de unidad organizativa(44) (OT_ORG_UNIT_TYPE)	puede ser usuario	puede ser usado por(230) (CT_CAN_BE_USER)	Tipo de módulo(37) (OT_MOD_TYPE)	Unique
Tipo de unidad organizativa(44) (OT_ORG_UNIT_TYPE)	puede ser usuario	puede ser usado por(230) (CT_CAN_BE_USER)	Tipo de sistema de aplicación(6) (OT_APPL_SYS_TYPE)	Unique
Tipo de unidad organizativa(44) (OT_ORG_UNIT_TYPE)	requiere	es requerido por(279) (CT_REQU)	Categoría de conocimiento(230) (OT_KNWLDG_CAT)	Unique
Tipo de unidad organizativa(44) (OT_ORG_UNIT_TYPE)	requiere	es requerido por(279) (CT_REQU)	Condición de competencia(242) (OT_AUTH_CON)	Unique
Tipo de unidad organizativa(44) (OT_ORG_UNIT_TYPE)	tiene función consultante en	es apoyado consultivamente por(358) (CT_HAS_CONSULT_ROLE_IN_2)	Función(22) (OT_FUNC)	Unique
Tipo de unidad organizativa de sistema(13) (OT_SYS_ORG_UNIT_TYPE)	puede ser asignado a	puede ser asignado a(166) (CT_CAN_BE_ASSIG)	Función(22) (OT_FUNC)	Unique
Término técnico(58) (OT_TECH_TRM)	es aprobado por	aprueba(222) (CT_IS_GRANT_BY)	Función(22) (OT_FUNC)	Unique
Término técnico(58) (OT_TECH_TRM)	es entrada para	tiene como entrada(49) (CT_IS_INP_FOR)	Función(22) (OT_FUNC)	Unique



Source Object Type	Relationship Type (active)	Relationship Type (passive)	Target Object Type	Possible Number of Connections
Término técnico(58) (OT_TECH_TRM)	es examinado por	comprueba(223) (CT_IS_CHKD_BY)	Función(22) (OT_FUNC)	Unique
Término técnico(58) (OT_TECH_TRM)	se encuentra sobre	tiene informaciones sobre(86) (CT_LIES_ON)	Portador de información(27) (OT_INFO_CARR)	Unique
Término técnico(58) (OT_TECH_TRM)	tiene estado	es estado de(75) (CT_HAS_STATE)	Evento(18) (OT_EVT)	Unique
Unidad organizativa(43) (OT_ORG_UNIT)	accede a	es accedido por(102) (CT_ACS_2)	Atributo MRE(19) (OT_ERM_ATTR)	Unique
Unidad organizativa(43) (OT_ORG_UNIT)	accede a	es accedido por(102) (CT_ACS_2)	Atributo TOC(179) (OT_COT_ATTR)	Unique
Unidad organizativa(43) (OT_ORG_UNIT)	accede a	es accedido por(102) (CT_ACS_2)	Class(90) (OT_CLS)	Unique
Unidad organizativa(43) (OT_ORG_UNIT)	accede a	es accedido por(102) (CT_ACS_2)	Clúster/Modelo de datos(14) (OT_CLST)	Unique
Unidad organizativa(43) (OT_ORG_UNIT)	accede a	es accedido por(102) (CT_ACS_2)	Grupo de tipos de atributo(111) (OT_ATTR_TYPE_GRP)	Unique
Unidad organizativa(43) (OT_ORG_UNIT)	accede a	es accedido por(102) (CT_ACS_2)	Tipo de entidad(17) (OT_ENT_TYPE)	Unique
Unidad organizativa(43) (OT_ORG_UNIT)	accede a	es accedido por(102) (CT_ACS_2)	Tipo de objeto complejo(182) (OT_OBJ_CX)	Unique



Source Object Type	Relationship Type (active)	Relationship Type (passive)	Target Object Type	Possible Number of Connections
Unidad organizativa(43) (OT_ORG_UNIT)	accede a	es accedido por(102) (CT_ACS_2)	Tipo de relación(11) (OT_RELSHP_TY PE)	Unique
Unidad organizativa(43) (OT_ORG_UNIT)	accede a	es accedido por(102) (CT_ACS_2)	Término técnico(58) (OT_TECH_TRM)	Unique
Unidad organizativa(43) (OT_ORG_UNIT)	acepta	recibe asentimiento por(435) (CT_AGREES)	Función(22) (OT_FUNC)	Unique
Unidad organizativa(43) (OT_ORG_UNIT)	contribuye a	es editado en colaboración con(233) (CT_CONTR_TO _1)	Función(22) (OT_FUNC)	Unique
Unidad organizativa(43) (OT_ORG_UNIT)	debe informar sobre el resultado de	el resultado se transmite por(255) (CT_MUST_INFO _ABT_RES)	Función(22) (OT_FUNC)	Unique
Unidad organizativa(43) (OT_ORG_UNIT)	debe ser informado en caso de cancelación	lleva a la notificación sobre la cancelación de(316) (CT_MUST_BE_I NFO_ON_CNC_1)	Función(22) (OT_FUNC)	Unique
Unidad organizativa(43) (OT_ORG_UNIT)	debe ser informado sobre	el resultado se transmite a(266) (CT_MUST_BE_I NFO_ABT_1)	Función(22) (OT_FUNC)	Unique



Source Object Type	Relationship Type (active)	Relationship Type (passive)	Target Object Type	Possible Number of Connections
Unidad organizativa(43) (OT_ORG_UNIT)	decide sobre	es decidido por(232) (CT_DECID_ON)	Función(22) (OT_FUNC)	Unique
Unidad organizativa(43) (OT_ORG_UNIT)	dispone de	está disponible en(452) (CT_IS_AVAILABLE)	Categoría de conocimiento(230) (OT_KNWLDG_CAT)	Unique
Unidad organizativa(43) (OT_ORG_UNIT)	dispone de	está disponible en(452) (CT_IS_AVAILABLE)	Condición de competencia(242) (OT_AUTH_CON)	Unique
Unidad organizativa(43) (OT_ORG_UNIT)	ejecuta	es ejecutado por medio de(65) (CT_EXEC_1)	Función(22) (OT_FUNC)	Unique
Unidad organizativa(43) (OT_ORG_UNIT)	es profesionalmente responsable de	está bajo la responsabilidad profesional de(220) (CT_IS_TECH_RESP_3)	Clase de sistema de aplicación(7) (OT_APPL_SYS_CLS)	Unique
Unidad organizativa(43) (OT_ORG_UNIT)	es profesionalmente responsable de	está bajo la responsabilidad profesional de(220) (CT_IS_TECH_RESP_3)	Component(188) (OT_CMP)	Unique
Unidad organizativa(43) (OT_ORG_UNIT)	es profesionalmente responsable de	está bajo la responsabilidad profesional de(220) (CT_IS_TECH_RESP_3)	Tipo de módulo(37) (OT_MOD_TYPE)	Unique



Source Object Type	Relationship Type (active)	Relationship Type (passive)	Target Object Type	Possible Number of Connections
Unidad organizativa(43) (OT_ORG_UNIT)	es profesionalmente responsable de	está bajo la responsabilidad profesional de(220) (CT_IS_TECH_RESP_3)	Tipo de sistema de aplicación(6) (OT_APPL_SYS_TYPE)	Unique
Unidad organizativa(43) (OT_ORG_UNIT)	es profesionalmente responsable de	está bajo responsabilidad profesional de(10) (CT_IS_TECH_RESP_1)	Función(22) (OT_FUNC)	Unique
Unidad organizativa(43) (OT_ORG_UNIT)	es profesionalmente responsable de	tiene como responsable profesional a(11) (CT_IS_TECH_RESP_2)	Función informática(107) (OT_DP_FUNC)	Unique
Unidad organizativa(43) (OT_ORG_UNIT)	es profesionalmente responsable de	tiene como responsable profesional a(11) (CT_IS_TECH_RESP_2)	Módulo(65) (OT_MOD)	Unique
Unidad organizativa(43) (OT_ORG_UNIT)	es profesionalmente responsable de	tiene como responsable profesional a(11) (CT_IS_TECH_RESP_2)	Sistema de aplicación(64) (OT_APPL_SYS)	Unique
Unidad organizativa(43) (OT_ORG_UNIT)	es profesionalmente responsable de	tiene como responsable profesional a(11) (CT_IS_TECH_RESP_2)	Tipo de función informática(105) (OT_DP_FUNC_TYPE)	Unique



Source Object Type	Relationship Type (active)	Relationship Type (passive)	Target Object Type	Possible Number of Connections
Unidad organizativa(43) (OT_ORG_UNIT)	es propietario de	tiene propietario(271) (CT_IS_OWN)	Atributo MRE(19) (OT_ERM_ATTR)	Unique
Unidad organizativa(43) (OT_ORG_UNIT)	es propietario de	tiene propietario(271) (CT_IS_OWN)	Atributo TOC(179) (OT_COT_ATTR)	Unique
Unidad organizativa(43) (OT_ORG_UNIT)	es propietario de	tiene propietario(271) (CT_IS_OWN)	Class(90) (OT_CLS)	Unique
Unidad organizativa(43) (OT_ORG_UNIT)	es propietario de	tiene propietario(271) (CT_IS_OWN)	Clúster/Modelo de datos(14) (OT_CLST)	Unique
Unidad organizativa(43) (OT_ORG_UNIT)	es propietario de	tiene propietario(271) (CT_IS_OWN)	Evento(18) (OT_EVT)	Unique
Unidad organizativa(43) (OT_ORG_UNIT)	es propietario de	tiene propietario(271) (CT_IS_OWN)	Grupo de tipos de atributo(111) (OT_ATTR_TYPE_GRP)	Unique
Unidad organizativa(43) (OT_ORG_UNIT)	es propietario de	tiene propietario(271) (CT_IS_OWN)	Tipo de entidad(17) (OT_ENT_TYPE)	Unique
Unidad organizativa(43) (OT_ORG_UNIT)	es propietario de	tiene propietario(271) (CT_IS_OWN)	Tipo de objeto complejo(182) (OT_OBJ_CX)	Unique
Unidad organizativa(43) (OT_ORG_UNIT)	es propietario de	tiene propietario(271) (CT_IS_OWN)	Tipo de relación(11) (OT_RELSHP_TYPE)	Unique
Unidad organizativa(43) (OT_ORG_UNIT)	es propietario de	tiene propietario(271) (CT_IS_OWN)	Término técnico(58) (OT_TECH_TRM)	Unique



Source Object Type	Relationship Type (active)	Relationship Type (passive)	Target Object Type	Possible Number of Connections
Unidad organizativa(43) (OT_ORG_UNIT)	es propietario ejemplar de	tiene propietario de ejemplar(272) (CT_IS_SPEC_O WN)	Atributo MRE(19) (OT_ERM_ATTR)	Unique
Unidad organizativa(43) (OT_ORG_UNIT)	es propietario ejemplar de	tiene propietario de ejemplar(272) (CT_IS_SPEC_O WN)	Atributo TOC(179) (OT_COT_ATTR)	Unique
Unidad organizativa(43) (OT_ORG_UNIT)	es propietario ejemplar de	tiene propietario de ejemplar(272) (CT_IS_SPEC_O WN)	Clúster/Modelo de datos(14) (OT_CLST)	Unique
Unidad organizativa(43) (OT_ORG_UNIT)	es responsable del desarrollo de	el desarrollo está bajo la responsabilidad de(231) (CT_IS_RESP_F OR_DEV_2)	Clase de sistema de aplicación(7) (OT_APPL_SYS_CLS)	Unique
Unidad organizativa(43) (OT_ORG_UNIT)	es responsable del desarrollo de	el desarrollo está bajo la responsabilidad de(231) (CT_IS_RESP_F OR_DEV_2)	Component(188) (OT_CMP)	Unique
Unidad organizativa(43) (OT_ORG_UNIT)	es responsable del desarrollo de	el desarrollo está bajo la responsabilidad de(179) (CT_IS_RESP_F OR_DEV_1)	Función informática(107) (OT_DP_FUNC)	Unique



Source Object Type	Relationship Type (active)	Relationship Type (passive)	Target Object Type	Possible Number of Connections
Unidad organizativa(43) (OT_ORG_UNIT)	es responsable del desarrollo de	el desarrollo está bajo la responsabilidad de(179) (CT_IS_RESP_F OR_DEV_1)	Módulo(65) (OT_MOD)	Unique
Unidad organizativa(43) (OT_ORG_UNIT)	es responsable del desarrollo de	el desarrollo está bajo la responsabilidad de(179) (CT_IS_RESP_F OR_DEV_1)	Sistema de aplicación(64) (OT_APPL_SYS)	Unique
Unidad organizativa(43) (OT_ORG_UNIT)	es responsable del desarrollo de	el desarrollo está bajo la responsabilidad de(179) (CT_IS_RESP_F OR_DEV_1)	Tipo de función informática(105) (OT_DP_FUNC_T YPE)	Unique
Unidad organizativa(43) (OT_ORG_UNIT)	es responsable del desarrollo de	el desarrollo está bajo la responsabilidad de(231) (CT_IS_RESP_F OR_DEV_2)	Tipo de módulo(37) (OT_MOD_TYPE)	Unique
Unidad organizativa(43) (OT_ORG_UNIT)	es responsable del desarrollo de	el desarrollo está bajo la responsabilidad de(231) (CT_IS_RESP_F OR_DEV_2)	Tipo de sistema de aplicación(6) (OT_APPL_SYS_ TYPE)	Unique
Unidad organizativa(43) (OT_ORG_UNIT)	es responsable informático de	está bajo la responsabilidad informática de(148) (CT_IS_DP_RES P_1)	Función(22) (OT_FUNC)	Unique



Source Object Type	Relationship Type (active)	Relationship Type (passive)	Target Object Type	Possible Number of Connections
Unidad organizativa(43) (OT_ORG_UNIT)	es usuario	es usado por(229) (CT_IS_USER_2)	Función informática(107) (OT_DP_FUNC)	Unique
Unidad organizativa(43) (OT_ORG_UNIT)	es usuario	es usado por(229) (CT_IS_USER_2)	Módulo(65) (OT_MOD)	Unique
Unidad organizativa(43) (OT_ORG_UNIT)	es usuario	es usado por(229) (CT_IS_USER_2)	Sistema de aplicación(64) (OT_APPL_SYS)	Unique
Unidad organizativa(43) (OT_ORG_UNIT)	es usuario	es usado por(229) (CT_IS_USER_2)	Tipo de función informática(105) (OT_DP_FUNC_T YPE)	Unique
Unidad organizativa(43) (OT_ORG_UNIT)	proporciona	es proporcionado por(399) (CT_PROVIDES)	Clúster/Modelo de datos(14) (OT_CLST)	Unique
Unidad organizativa(43) (OT_ORG_UNIT)	proporciona	es proporcionado por(399) (CT_PROVIDES)	Evento(18) (OT_EVT)	Unique
Unidad organizativa(43) (OT_ORG_UNIT)	proporciona	es proporcionado por(399) (CT_PROVIDES)	Portador de información(27) (OT_INFO_CARR)	Unique
Unidad organizativa(43) (OT_ORG_UNIT)	puede ser usuario	puede ser usado por(230) (CT_CAN_BE_US ER)	Clase de sistema de aplicación(7) (OT_APPL_SYS_ CLS)	Unique
Unidad organizativa(43) (OT_ORG_UNIT)	puede ser usuario	puede ser usado por(230) (CT_CAN_BE_US ER)	Component(188) (OT_CMP)	Unique



Source Object Type	Relationship Type (active)	Relationship Type (passive)	Target Object Type	Possible Number of Connections
Unidad organizativa(43) (OT_ORG_UNIT)	puede ser usuario	puede ser usado por(230) (CT_CAN_BE_USER)	Tipo de módulo(37) (OT_MOD_TYPE)	Unique
Unidad organizativa(43) (OT_ORG_UNIT)	puede ser usuario	puede ser usado por(230) (CT_CAN_BE_USER)	Tipo de sistema de aplicación(6) (OT_APPL_SYS_TYPE)	Unique
Unidad organizativa(43) (OT_ORG_UNIT)	requiere	es requerido por(279) (CT_REQU)	Categoría de conocimiento(230) (OT_KNWLDG_CAT)	Unique
Unidad organizativa(43) (OT_ORG_UNIT)	requiere	es requerido por(279) (CT_REQU)	Condición de competencia(242) (OT_AUTH_CON)	Unique
Unidad organizativa(43) (OT_ORG_UNIT)	tiene función consultante en	es apoyado consultivamente por(355) (CT_HAS_CONSULT_ROLE_IN_1)	Función(22) (OT_FUNC)	Unique
Unidad organizativa(43) (OT_ORG_UNIT)	utiliza	es utilizado por(124) (CT_USE_2)	Tipo de componente de hardware(24) (OT_HW_CMP_TYPE)	Unique
Unidad organizativa de sistema(12) (OT_SYS_ORG_UNIT)	está asignado	está asignado(17) (CT_IS_ASSIG_1)	Función(22) (OT_FUNC)	Unique



Source Object Type	Relationship Type (active)	Relationship Type (passive)	Target Object Type	Possible Number of Connections
Variable de empleado(151) (OT_EMPL_INST)	acepta	recibe asentimiento por(435) (CT_AGREES)	Función(22) (OT_FUNC)	Unique
Variable de empleado(151) (OT_EMPL_INST)	contribuye a	es editado en colaboración con(233) (CT_CONTR_TO_1)	Función(22) (OT_FUNC)	Unique
Variable de empleado(151) (OT_EMPL_INST)	debe informar sobre el resultado de	el resultado se transmite por(255) (CT_MUST_INFO_AB_T_RES)	Función(22) (OT_FUNC)	Unique
Variable de empleado(151) (OT_EMPL_INST)	debe ser informado en caso de cancelación	lleva a la notificación sobre la cancelación de(316) (CT_MUST_BE_I_NFO_ON_CNC_1)	Función(22) (OT_FUNC)	Unique
Variable de empleado(151) (OT_EMPL_INST)	debe ser informado sobre	el resultado se transmite a(266) (CT_MUST_BE_I_NFO_AB_T_1)	Función(22) (OT_FUNC)	Unique
Variable de empleado(151) (OT_EMPL_INST)	decide sobre	es decidido por(232) (CT_DECID_ON)	Función(22) (OT_FUNC)	Unique
Variable de empleado(151) (OT_EMPL_INST)	ejecuta	es ejecutado por medio de(65) (CT_EXEC_1)	Función(22) (OT_FUNC)	Unique



Source Object Type	Relationship Type (active)	Relationship Type (passive)	Target Object Type	Possible Number of Connections
Variable de empleado(151) (OT_EMPL_INST)	es diferente de	es diferente de(359) (CT_IS_DIFF)	Variable de empleado(151) (OT_EMPL_INST)	Unique
Variable de empleado(151) (OT_EMPL_INST)	es el superior disciplinario	tiene como superior disciplinario(9) (CT_IS_DISC_SUPER)	Variable de empleado(151) (OT_EMPL_INST)	Unique
Variable de empleado(151) (OT_EMPL_INST)	es profesionalmente responsable de	está bajo responsabilidad profesional de(10) (CT_IS_TECH_RESP_1)	Función(22) (OT_FUNC)	Unique
Variable de empleado(151) (OT_EMPL_INST)	es responsable informático de	está bajo la responsabilidad informática de(148) (CT_IS_DP_RESP_1)	Función(22) (OT_FUNC)	Unique
Variable de empleado(151) (OT_EMPL_INST)	es superior profesional	tiene como superior profesional(8) (CT_IS_TECH_SUPER)	Variable de empleado(151) (OT_EMPL_INST)	Unique
Variable de empleado(151) (OT_EMPL_INST)	es suplente de	es sustituido por(318) (CT_SUBST)	Variable de empleado(151) (OT_EMPL_INST)	Unique
Variable de empleado(151) (OT_EMPL_INST)	es variable de empleado	tiene variable de empleado(320) (CT_IS_EMPL_INST)	Emplazamiento(54) (OT_LOC)	Unique



Source Object Type	Relationship Type (active)	Relationship Type (passive)	Target Object Type	Possible Number of Connections
Variable de empleado(151) (OT_EMPL_INST)	es variable de empleado	tiene variable de empleado(320) (CT_IS_EMPL_INST)	Grupo(128) (OT_GRP)	Unique
Variable de empleado(151) (OT_EMPL_INST)	es variable de empleado	tiene variable de empleado(320) (CT_IS_EMPL_INST)	Persona(46) (OT_PERS)	Unique
Variable de empleado(151) (OT_EMPL_INST)	es variable de empleado	tiene variable de empleado(320) (CT_IS_EMPL_INST)	Puesto(45) (OT_POS)	Unique
Variable de empleado(151) (OT_EMPL_INST)	es variable de empleado	tiene variable de empleado(320) (CT_IS_EMPL_INST)	Rol(78) (OT_PERS_TYPE)	Unique
Variable de empleado(151) (OT_EMPL_INST)	es variable de empleado	tiene variable de empleado(320) (CT_IS_EMPL_INST)	Unidad organizativa(43) (OT_ORG_UNIT)	Unique
Variable de empleado(151) (OT_EMPL_INST)	tiene función consultante en	es apoyado consultivamente por(355) (CT_HAS_CONSULT_ROLE_IN_1)	Función(22) (OT_FUNC)	Unique



Assignment Relationships

Source Object Type	Relationship Type (active)	Relationship Type (passive)	Target Object Type	Possible Number of Connections
Función(22) (OT_FUNC)	es superior respecto del proceso	es subordinado respecto del proceso(39) (CT_IS_PRCES_ORNT_SUPER)	Función(22) (OT_FUNC)	Unique

3.2.19 CPP

Source Object Type	Relationship Type (active)	Relationship Type (passive)	Target Object Type	Possible Number of Connections
Instancia de clúster(138) (OT_CLST_INST)	es aprobado por	aprueba(222) (CT_IS_GRANT_BY)	Tarea(137) (OT_FUNC_INST)	Unique
Instancia de clúster(138) (OT_CLST_INST)	es entrada para	tiene como entrada(49) (CT_IS_INP_FOR)	Tarea(137) (OT_FUNC_INST)	Unique
Instancia de clúster(138) (OT_CLST_INST)	es examinado por	comprueba(223) (CT_IS_CHKD_BY)	Tarea(137) (OT_FUNC_INST)	Unique
Instancia de evento(143) (OT_EV_INST)	es predecesor de	es sucesor de(314) (CT_IS_PREDEC_OF_2)	Regla(50) (OT_RULE)	Unique
Instancia de evento(143) (OT_EV_INST)	es predecesor de	es sucesor de(314) (CT_IS_PREDEC_OF_2)	Tarea(137) (OT_FUNC_INST)	Unique



Source Object Type	Relationship Type (active)	Relationship Type (passive)	Target Object Type	Possible Number of Connections
Medios de producción(120) (OT_OP_RES)	está definido	puede ser editado por/con(305) (CT_IS_DEF_1)	Tarea(137) (OT_FUNC_INST)	Unique
Persona(46) (OT_PERS)	está definido	puede ser editado por/con(305) (CT_IS_DEF_1)	Tarea(137) (OT_FUNC_INST)	Unique
Recurso general(145) (OT_GNRL_RES)	está definido	puede ser editado por/con(305) (CT_IS_DEF_1)	Tarea(137) (OT_FUNC_INST)	Unique
Regla(50) (OT_RULE)	activa	es activado por(308) (CT_ACTIV_2)	Instancia de evento(143) (OT_EV_INST)	Unique
Regla(50) (OT_RULE)	activa	es activado por(308) (CT_ACTIV_2)	Tarea(137) (OT_FUNC_INST)	Unique
Regla(50) (OT_RULE)	enlaza	es enlazado por(315) (CT_LNK_3)	Regla(50) (OT_RULE)	Unique
Rol(78) (OT_PERS_TYPE)	está definido	puede ser editado por/con(305) (CT_IS_DEF_1)	Tarea(137) (OT_FUNC_INST)	Unique
Tarea(137) (OT_FUNC_INST)	archiva	es archivado por(225) (CT_ARCH)	Instancia de clúster(138) (OT_CLST_INST)	Unique
Tarea(137) (OT_FUNC_INST)	crea	es creado por(226) (CT_CRT_5)	Instancia de clúster(138) (OT_CLST_INST)	Unique



Source Object Type	Relationship Type (active)	Relationship Type (passive)	Target Object Type	Possible Number of Connections
Tarea(137) (OT_FUNC_INST)	distribuye	es distribuido por(228) (CT_DISTR)	Instancia de clúster(138) (OT_CLST_INST)	Unique
Tarea(137) (OT_FUNC_INST)	elimina	es borrado por(227) (CT_DEL)	Instancia de clúster(138) (OT_CLST_INST)	Unique
Tarea(137) (OT_FUNC_INST)	es predecesor de	es sucesor de(314) (CT_IS_PREDEC_OF_2)	Instancia de evento(143) (OT_EV_INST)	Unique
Tarea(137) (OT_FUNC_INST)	es predecesor de	es sucesor de(314) (CT_IS_PREDEC_OF_2)	Regla(50) (OT_RULE)	Unique
Tarea(137) (OT_FUNC_INST)	es predecesor de	es sucesor de(314) (CT_IS_PREDEC_OF_2)	Tarea(137) (OT_FUNC_INST)	Unique
Tarea(137) (OT_FUNC_INST)	modifica	es modificado por(224) (CT_CHNG)	Instancia de clúster(138) (OT_CLST_INST)	Unique
Tarea(137) (OT_FUNC_INST)	tiene como salida	es salida de(50) (CT_HAS_OUT)	Instancia de clúster(138) (OT_CLST_INST)	Unique



3.2.20 DCP

Source Object Type	Relationship Type (active)	Relationship Type (passive)	Target Object Type	Possible Number of Connections
Atributo MRE(19) (OT_ERM_ATTR)	define campo de pantalla	tiene área de pantalla(295) (CT_DEF_MASK_ENTR)	Pantalla(31) (OT_SCRN)	Unique
Atributo MRE(19) (OT_ERM_ATTR)	es aprobado por	aprueba(222) (CT_IS_GRANT_BY)	Función(22) (OT_FUNC)	Unique
Atributo MRE(19) (OT_ERM_ATTR)	es entrada para	tiene como entrada(49) (CT_IS_INP_FOR)	Función(22) (OT_FUNC)	Unique
Atributo MRE(19) (OT_ERM_ATTR)	es examinado por	comprueba(223) (CT_IS_CHKD_BY)	Función(22) (OT_FUNC)	Unique
Atributo MRE(19) (OT_ERM_ATTR)	proporciona el valor para	utiliza valor de(319) (CT_PROV_VAL_FOR)	Evento(18) (OT_EVT)	Unique
Atributo MRE(19) (OT_ERM_ATTR)	se compara a	se compara a(322) (CT_IS_CMP_TO)	Evento(18) (OT_EVT)	Unique
Atributo MRE(19) (OT_ERM_ATTR)	se encuentra sobre	tiene informaciones sobre(86) (CT_LIES_ON)	Portador de información(27) (OT_INFO_CARR)	Unique
Atributo MRE(19) (OT_ERM_ATTR)	tiene estado	es estado de(75) (CT_HAS_STATE)	Evento(18) (OT_EVT)	Unique
Atributo TOC(179) (OT_COT_ATTR)	es aprobado por	aprueba(222) (CT_IS_GRANT_BY)	Función(22) (OT_FUNC)	Unique



Source Object Type	Relationship Type (active)	Relationship Type (passive)	Target Object Type	Possible Number of Connections
Atributo TOC(179) (OT_COT_ATTR)	es entrada para	tiene como entrada(49) (CT_IS_INP_FOR)	Función(22) (OT_FUNC)	Unique
Atributo TOC(179) (OT_COT_ATTR)	es examinado por	comprueba(223) (CT_IS_CHKD_BY)	Función(22) (OT_FUNC)	Unique
Atributo TOC(179) (OT_COT_ATTR)	proporciona el valor para	utiliza valor de(319) (CT_PROV_VAL_FOR)	Evento(18) (OT_EVT)	Unique
Atributo TOC(179) (OT_COT_ATTR)	se compara a	se compara a(322) (CT_IS_CMP_TO)	Evento(18) (OT_EVT)	Unique
Atributo TOC(179) (OT_COT_ATTR)	se encuentra sobre	tiene informaciones sobre(86) (CT_LIES_ON)	Portador de información(27) (OT_INFO_CARR)	Unique
Atributo TOC(179) (OT_COT_ATTR)	tiene estado	es estado de(75) (CT_HAS_STATE)	Evento(18) (OT_EVT)	Unique
Categoría de conocimiento(230) (OT_KNWLDG_CAT)	es requerido para	requiere(453) (CT_IS_NEEDED_BY)	Función(22) (OT_FUNC)	Unique
Categoría de conocimiento(230) (OT_KNWLDG_CAT)	se refiere a	se refiere a (pasivo)(476) (CT_RELATES_TO)	Evento(18) (OT_EVT)	Unique



Source Object Type	Relationship Type (active)	Relationship Type (passive)	Target Object Type	Possible Number of Connections
Clase de sistema de aplicación(7) (OT_APPL_SYS_CLS)	apoya	es apoyado por(221) (CT_CAN_SUPP_1)	Función(22) (OT_FUNC)	Unique
Class(90) (OT_CLS)	es aprobado por	aprueba(222) (CT_IS_GRANT_BY)	Función(22) (OT_FUNC)	Unique
Class(90) (OT_CLS)	es entrada para	tiene como entrada(49) (CT_IS_INP_FOR)	Función(22) (OT_FUNC)	Unique
Class(90) (OT_CLS)	es examinado por	comprueba(223) (CT_IS_CHKD_BY)	Función(22) (OT_FUNC)	Unique
Class(90) (OT_CLS)	se encuentra sobre	tiene informaciones sobre(86) (CT_LIES_ON)	Portador de información(27) (OT_INFO_CARR)	Unique
Class(90) (OT_CLS)	tiene estado	es estado de(75) (CT_HAS_STATE)	Evento(18) (OT_EVT)	Unique
Clúster/Modelo de datos(14) (OT_CLST)	es aprobado por	aprueba(222) (CT_IS_GRANT_BY)	Función(22) (OT_FUNC)	Unique
Clúster/Modelo de datos(14) (OT_CLST)	es entrada para	tiene como entrada(49) (CT_IS_INP_FOR)	Función(22) (OT_FUNC)	Unique
Clúster/Modelo de datos(14) (OT_CLST)	es examinado por	comprueba(223) (CT_IS_CHKD_BY)	Función(22) (OT_FUNC)	Unique
Clúster/Modelo de datos(14) (OT_CLST)	es utilizado por	aprovecha(400) (CT_IS_USED_OF)	Grupo(128) (OT_GRP)	Unique



Source Object Type	Relationship Type (active)	Relationship Type (passive)	Target Object Type	Possible Number of Connections
Clúster/Modelo de datos(14) (OT_CLST)	es utilizado por	aprovecha(400) (CT_IS_USED_OF)	Puesto(45) (OT_POS)	Unique
Clúster/Modelo de datos(14) (OT_CLST)	es utilizado por	aprovecha(400) (CT_IS_USED_OF)	Rol(78) (OT_PERS_TYPE)	Unique
Clúster/Modelo de datos(14) (OT_CLST)	es utilizado por	aprovecha(400) (CT_IS_USED_OF)	Unidad organizativa(43) (OT_ORG_UNIT)	Unique
Clúster/Modelo de datos(14) (OT_CLST)	se encuentra sobre	tiene informaciones sobre(86) (CT_LIES_ON)	Portador de información(27) (OT_INFO_CARR)	Unique
Clúster/Modelo de datos(14) (OT_CLST)	tiene estado	es estado de(75) (CT_HAS_STATE)	Evento(18) (OT_EVT)	Unique
Component(188) (OT_CMP)	apoya	es apoyado por(221) (CT_CAN_SUPP_1)	Función(22) (OT_FUNC)	Unique
Component(188) (OT_CMP)	puede utilizar	puede ser empleado por(125) (CT_CAN_USE_1)	Atributo MRE(19) (OT_ERM_ATTR)	Unique
Component(188) (OT_CMP)	puede utilizar	puede ser empleado por(125) (CT_CAN_USE_1)	Atributo TOC(179) (OT_COT_ATTR)	Unique
Component(188) (OT_CMP)	puede utilizar	puede ser empleado por(125) (CT_CAN_USE_1)	Clúster/Modelo de datos(14) (OT_CLST)	Unique



Source Object Type	Relationship Type (active)	Relationship Type (passive)	Target Object Type	Possible Number of Connections
Component(188) (OT_CMP)	puede utilizar	puede ser empleado por(125) (CT_CAN_USE_1)	Grupo de tipos de atributo(111) (OT_ATTR_TYPE_GRP)	Unique
Component(188) (OT_CMP)	puede utilizar	puede ser empleado por(125) (CT_CAN_USE_1)	Tipo de entidad(17) (OT_ENT_TYPE)	Unique
Component(188) (OT_CMP)	puede utilizar	puede ser empleado por(125) (CT_CAN_USE_1)	Tipo de objeto complejo(182) (OT_OBJ_CX)	Unique
Component(188) (OT_CMP)	puede utilizar	puede ser empleado por(125) (CT_CAN_USE_1)	Tipo de relación(11) (OT_RELSHP_TYPE)	Unique
Component(188) (OT_CMP)	puede utilizar	puede ser empleado por(125) (CT_CAN_USE_1)	Término técnico(58) (OT_TECH_TRM)	Unique
Condición de competencia(242) (OT_AUTH_CON)	es requerido para	requiere(453) (CT_IS_NEEDED_BY)	Función(22) (OT_FUNC)	Unique
Condición de competencia(242) (OT_AUTH_CON)	se refiere a	tiene(177) (CT_REL_TO)	Término técnico(58) (OT_TECH_TRM)	Unique



Source Object Type	Relationship Type (active)	Relationship Type (passive)	Target Object Type	Possible Number of Connections
Conocimiento documentado(231) (OT_DOC_KNOWLEDG)	es requerido para	requiere(453) (CT_IS_NEEDED_BY)	Función(22) (OT_FUNC)	Unique
Conocimiento documentado(231) (OT_DOC_KNOWLEDG)	se refiere a	se refiere a (pasivo)(476) (CT_RELATES_TO)	Evento(18) (OT_EVT)	Unique
Cost driver(226) (OT_COST_DRIVER)	influye	está influido por(571) (CT_INFLUENCES)	Función(22) (OT_FUNC)	Unique
Emplazamiento(54) (OT_LOC)	accede a	es accedido por(102) (CT_ACS_2)	Atributo MRE(19) (OT_ERM_ATTR)	Unique
Emplazamiento(54) (OT_LOC)	accede a	es accedido por(102) (CT_ACS_2)	Atributo TOC(179) (OT_COT_ATTR)	Unique
Emplazamiento(54) (OT_LOC)	accede a	es accedido por(102) (CT_ACS_2)	Class(90) (OT_CLS)	Unique
Emplazamiento(54) (OT_LOC)	accede a	es accedido por(102) (CT_ACS_2)	Clúster/Modelo de datos(14) (OT_CLST)	Unique
Emplazamiento(54) (OT_LOC)	accede a	es accedido por(102) (CT_ACS_2)	Grupo de tipos de atributo(111) (OT_ATTR_TYPE_GRP)	Unique
Emplazamiento(54) (OT_LOC)	accede a	es accedido por(102) (CT_ACS_2)	Tipo de entidad(17) (OT_ENT_TYPE)	Unique



Source Object Type	Relationship Type (active)	Relationship Type (passive)	Target Object Type	Possible Number of Connections
Emplazamiento(54) (OT_LOC)	accede a	es accedido por(102) (CT_ACS_2)	Tipo de objeto complejo(182) (OT_OBJ_CX)	Unique
Emplazamiento(54) (OT_LOC)	accede a	es accedido por(102) (CT_ACS_2)	Tipo de relación(11) (OT_RELSHP_TYPE)	Unique
Emplazamiento(54) (OT_LOC)	accede a	es accedido por(102) (CT_ACS_2)	Término técnico(58) (OT_TECH_TRM)	Unique
Emplazamiento(54) (OT_LOC)	dispone de	está disponible en(452) (CT_IS_AVAILABLE)	Categoría de conocimiento(230) (OT_KNWLDG_CATEGORY)	Unique
Emplazamiento(54) (OT_LOC)	dispone de	está disponible en(452) (CT_IS_AVAILABLE)	Condición de competencia(242) (OT_AUTH_CONDITION)	Unique
Emplazamiento(54) (OT_LOC)	es propietario de	tiene propietario(271) (CT_IS_OWN)	Atributo MRE(19) (OT_ERM_ATTR)	Unique
Emplazamiento(54) (OT_LOC)	es propietario de	tiene propietario(271) (CT_IS_OWN)	Atributo TOC(179) (OT_COT_ATTR)	Unique
Emplazamiento(54) (OT_LOC)	es propietario de	tiene propietario(271) (CT_IS_OWN)	Class(90) (OT_CLS)	Unique
Emplazamiento(54) (OT_LOC)	es propietario de	tiene propietario(271) (CT_IS_OWN)	Clúster/Modelo de datos(14) (OT_CLST)	Unique



Source Object Type	Relationship Type (active)	Relationship Type (passive)	Target Object Type	Possible Number of Connections
Emplazamiento(54) (OT_LOC)	es propietario de	tiene propietario(271) (CT_IS_OWN)	Grupo de tipos de atributo(111) (OT_ATTR_TYPE_GRP)	Unique
Emplazamiento(54) (OT_LOC)	es propietario de	tiene propietario(271) (CT_IS_OWN)	Tipo de entidad(17) (OT_ENT_TYPE)	Unique
Emplazamiento(54) (OT_LOC)	es propietario de	tiene propietario(271) (CT_IS_OWN)	Tipo de objeto complejo(182) (OT_OBJ_CX)	Unique
Emplazamiento(54) (OT_LOC)	es propietario de	tiene propietario(271) (CT_IS_OWN)	Tipo de relación(11) (OT_RELSHP_TYPE)	Unique
Emplazamiento(54) (OT_LOC)	es propietario de	tiene propietario(271) (CT_IS_OWN)	Término técnico(58) (OT_TECH_TRM)	Unique
Emplazamiento(54) (OT_LOC)	requiere	es requerido por(279) (CT_REQU)	Categoría de conocimiento(230) (OT_KNWLDG_CAT)	Unique
Emplazamiento(54) (OT_LOC)	requiere	es requerido por(279) (CT_REQU)	Condición de competencia(242) (OT_AUTH_CON)	Unique
Evento(18) (OT_EVT)	activa	es activado por(43) (CT_ACTIV_1)	Función(22) (OT_FUNC)	Unique
Evento(18) (OT_EVT)	activa	es activado por(43) (CT_ACTIV_1)	Pantalla(31) (OT_SCRN)	Unique



Source Object Type	Relationship Type (active)	Relationship Type (passive)	Target Object Type	Possible Number of Connections
Evento(18) (OT_EVT)	activa	es activado por(43) (CT_ACTIV_1)	Tipo de función informática(105) (OT_DP_FUNC_T YPE)	Unique
Evento(18) (OT_EVT)	activa	es activado por(43) (CT_ACTIV_1)	Tipo de módulo(37) (OT_MOD_TYPE)	Unique
Evento(18) (OT_EVT)	activa	es activado por(43) (CT_ACTIV_1)	Tipo de sistema de aplicación(6) (OT_APPL_SYS_ TYPE)	Unique
Evento(18) (OT_EVT)	corresponde a	corresponde a(391) (CT_CORRES)	Prestación/Produ cto(153) (OT_PERF)	Unique
Evento(18) (OT_EVT)	es evaluado por	evalúa(48) (CT_IS_EVAL_B Y_1)	Regla(50) (OT_RULE)	Unique
Evento(18) (OT_EVT)	es utilizado por	aprovecha(400) (CT_IS_USED_O F)	Grupo(128) (OT_GRP)	Unique
Evento(18) (OT_EVT)	es utilizado por	aprovecha(400) (CT_IS_USED_O F)	Persona(46) (OT_PERS)	Unique
Evento(18) (OT_EVT)	es utilizado por	aprovecha(400) (CT_IS_USED_O F)	Puesto(45) (OT_POS)	Unique
Evento(18) (OT_EVT)	es utilizado por	aprovecha(400) (CT_IS_USED_O F)	Rol(78) (OT_PERS_TYPE)	Unique
Evento(18) (OT_EVT)	es utilizado por	aprovecha(400) (CT_IS_USED_O F)	Tipo de unidad organizativa(44) (OT_ORG_UNIT_ TYPE)	Unique



Source Object Type	Relationship Type (active)	Relationship Type (passive)	Target Object Type	Possible Number of Connections
Evento(18) (OT_EVT)	es utilizado por	aprovecha(400) (CT_IS_USED_OF)	Unidad organizativa(43) (OT_ORG_UNIT)	Unique
Evento(18) (OT_EVT)	tiene como salida	es salida de(50) (CT_HAS_OUT)	Atributo MRE(19) (OT_ERM_ATTR)	Unique
Facultad(293) (OT_IS_FUNC)	apoya	es apoyado por(221) (CT_CAN_SUPP_1)	Función(22) (OT_FUNC)	Unique
Función(22) (OT_FUNC)	apoya	es apoyado por(147) (CT_SUPP_3)	Objetivo(86) (OT_OBJECTIVE)	Unique
Función(22) (OT_FUNC)	apoya	es soportado por la utilización de(146) (CT_SUPP_2)	Función(22) (OT_FUNC)	Unique
Función(22) (OT_FUNC)	archiva	es archivado por(225) (CT_ARCH)	Atributo MRE(19) (OT_ERM_ATTR)	Unique
Función(22) (OT_FUNC)	archiva	es archivado por(225) (CT_ARCH)	Atributo TOC(179) (OT_COT_ATTR)	Unique
Función(22) (OT_FUNC)	archiva	es archivado por(225) (CT_ARCH)	Class(90) (OT_CLS)	Unique
Función(22) (OT_FUNC)	archiva	es archivado por(225) (CT_ARCH)	Clúster/Modelo de datos(14) (OT_CLST)	Unique
Función(22) (OT_FUNC)	archiva	es archivado por(225) (CT_ARCH)	Grupo de tipos de atributo(111) (OT_ATTR_TYPE_GRP)	Unique



Source Object Type	Relationship Type (active)	Relationship Type (passive)	Target Object Type	Possible Number of Connections
Función(22) (OT_FUNC)	archiva	es archivado por(225) (CT_ARCH)	Tipo de elemento(247) (OT_ELEM_TYPE)	Unique
Función(22) (OT_FUNC)	archiva	es archivado por(225) (CT_ARCH)	Tipo de entidad(17) (OT_ENT_TYPE)	Unique
Función(22) (OT_FUNC)	archiva	es archivado por(225) (CT_ARCH)	Tipo de objeto complejo(182) (OT_OBJ_CX)	Unique
Función(22) (OT_FUNC)	archiva	es archivado por(225) (CT_ARCH)	Tipo de relación(11) (OT_RELSHP_TYPE)	Unique
Función(22) (OT_FUNC)	archiva	es archivado por(225) (CT_ARCH)	Término técnico(58) (OT_TECH_TRM)	Unique
Función(22) (OT_FUNC)	crea	es creado por(226) (CT_CRT_5)	Atributo MRE(19) (OT_ERM_ATTR)	Unique
Función(22) (OT_FUNC)	crea	es creado por(226) (CT_CRT_5)	Atributo TOC(179) (OT_COT_ATTR)	Unique
Función(22) (OT_FUNC)	crea	es creado por(226) (CT_CRT_5)	Class(90) (OT_CLS)	Unique
Función(22) (OT_FUNC)	crea	es creado por(226) (CT_CRT_5)	Clúster/Modelo de datos(14) (OT_CLST)	Unique
Función(22) (OT_FUNC)	crea	es creado por(226) (CT_CRT_5)	Grupo de tipos de atributo(111) (OT_ATTR_TYPE_GRP)	Unique



Source Object Type	Relationship Type (active)	Relationship Type (passive)	Target Object Type	Possible Number of Connections
Función(22) (OT_FUNC)	crea	es creado por(226) (CT_CRT_5)	Tipo de elemento(247) (OT_ELEM_TYPE)	Unique
Función(22) (OT_FUNC)	crea	es creado por(226) (CT_CRT_5)	Tipo de entidad(17) (OT_ENT_TYPE)	Unique
Función(22) (OT_FUNC)	crea	es creado por(226) (CT_CRT_5)	Tipo de objeto complejo(182) (OT_OBJ_CX)	Unique
Función(22) (OT_FUNC)	crea	es creado por(226) (CT_CRT_5)	Tipo de relación(11) (OT_RELSHP_TYPE)	Unique
Función(22) (OT_FUNC)	crea	es creado por(226) (CT_CRT_5)	Término técnico(58) (OT_TECH_TRM)	Unique
Función(22) (OT_FUNC)	crea	es generado por(454) (CT_CREATE)	Categoría de conocimiento(230) (OT_KNWLDG_CAT)	Unique
Función(22) (OT_FUNC)	crea	es generado por(66) (CT_CRT_3)	Clúster/Modelo de datos(14) (OT_CLST)	Unique
Función(22) (OT_FUNC)	crea	es generado por(454) (CT_CREATE)	Conocimiento documentado(231) (OT_DOC_KNWL DG)	Unique
Función(22) (OT_FUNC)	crea	es generado por(44) (CT_CRT_1)	Evento(18) (OT_EVT)	Unique



Source Object Type	Relationship Type (active)	Relationship Type (passive)	Target Object Type	Possible Number of Connections
Función(22) (OT_FUNC)	crea	es generado por(66) (CT_CRT_3)	Lista(29) (OT_LST)	Unique
Función(22) (OT_FUNC)	crea salida para	es medio de salida para(28) (CT_CRT_OUT_T O)	Portador de información(27) (OT_INFO_CARR)	Unique
Función(22) (OT_FUNC)	dispone de	está disponible en(452) (CT_IS_AVAILAB LE)	Categoría de conocimiento(230) (OT_KNWLDG_C AT)	Unique
Función(22) (OT_FUNC)	dispone de	está disponible en(452) (CT_IS_AVAILAB LE)	Condición de competencia(242) (OT_AUTH_CON)	Unique
Función(22) (OT_FUNC)	distribuye	es distribuido por(228) (CT_DISTR)	Atributo MRE(19) (OT_ERM_ATTR)	Unique
Función(22) (OT_FUNC)	distribuye	es distribuido por(228) (CT_DISTR)	Atributo TOC(179) (OT_COT_ATTR)	Unique
Función(22) (OT_FUNC)	distribuye	es distribuido por(228) (CT_DISTR)	Class(90) (OT_CLS)	Unique
Función(22) (OT_FUNC)	distribuye	es distribuido por(228) (CT_DISTR)	Clúster/Modelo de datos(14) (OT_CLST)	Unique
Función(22) (OT_FUNC)	distribuye	es distribuido por(228) (CT_DISTR)	Grupo de tipos de atributo(111) (OT_ATTR_TYPE _GRP)	Unique



Source Object Type	Relationship Type (active)	Relationship Type (passive)	Target Object Type	Possible Number of Connections
Función(22) (OT_FUNC)	distribuye	es distribuido por(228) (CT_DISTR)	Tipo de elemento(247) (OT_ELEM_TYPE)	Unique
Función(22) (OT_FUNC)	distribuye	es distribuido por(228) (CT_DISTR)	Tipo de entidad(17) (OT_ENT_TYPE)	Unique
Función(22) (OT_FUNC)	distribuye	es distribuido por(228) (CT_DISTR)	Tipo de objeto complejo(182) (OT_OBJ_CX)	Unique
Función(22) (OT_FUNC)	distribuye	es distribuido por(228) (CT_DISTR)	Tipo de relación(11) (OT_RELSHP_TYPE)	Unique
Función(22) (OT_FUNC)	distribuye	es distribuido por(228) (CT_DISTR)	Término técnico(58) (OT_TECH_TRM)	Unique
Función(22) (OT_FUNC)	elimina	es borrado por(227) (CT_DEL)	Atributo MRE(19) (OT_ERM_ATTR)	Unique
Función(22) (OT_FUNC)	elimina	es borrado por(227) (CT_DEL)	Atributo TOC(179) (OT_COT_ATTR)	Unique
Función(22) (OT_FUNC)	elimina	es borrado por(227) (CT_DEL)	Class(90) (OT_CLS)	Unique
Función(22) (OT_FUNC)	elimina	es borrado por(227) (CT_DEL)	Clúster/Modelo de datos(14) (OT_CLST)	Unique
Función(22) (OT_FUNC)	elimina	es borrado por(227) (CT_DEL)	Grupo de tipos de atributo(111) (OT_ATTR_TYPE_GRP)	Unique



Source Object Type	Relationship Type (active)	Relationship Type (passive)	Target Object Type	Possible Number of Connections
Función(22) (OT_FUNC)	elimina	es borrado por(227) (CT_DEL)	Tipo de elemento(247) (OT_ELEM_TYPE)	Unique
Función(22) (OT_FUNC)	elimina	es borrado por(227) (CT_DEL)	Tipo de entidad(17) (OT_ENT_TYPE)	Unique
Función(22) (OT_FUNC)	elimina	es borrado por(227) (CT_DEL)	Tipo de objeto complejo(182) (OT_OBJ_CX)	Unique
Función(22) (OT_FUNC)	elimina	es borrado por(227) (CT_DEL)	Tipo de relación(11) (OT_RELSHP_TYPE)	Unique
Función(22) (OT_FUNC)	elimina	es borrado por(227) (CT_DEL)	Término técnico(58) (OT_TECH_TRM)	Unique
Función(22) (OT_FUNC)	emplea	es empleado por(60) (CT_USE_1)	Clúster/Modelo de datos(14) (OT_CLST)	Unique
Función(22) (OT_FUNC)	emplea	es empleado por(60) (CT_USE_1)	Lista(29) (OT_LST)	Unique
Función(22) (OT_FUNC)	emplea	es empleado por(60) (CT_USE_1)	Tipo de entidad(17) (OT_ENT_TYPE)	Unique
Función(22) (OT_FUNC)	es ejecutado en	es controlado por(628) (CT_IS_PERFORMED_AT)	Función(22) (OT_FUNC)	Unique
Función(22) (OT_FUNC)	es ejecutado en	es lugar de realización(258) (CT_IS_EXECUTION)	Emplazamiento(54) (OT_LOC)	Unique



Source Object Type	Relationship Type (active)	Relationship Type (passive)	Target Object Type	Possible Number of Connections
Función(22) (OT_FUNC)	es medido por	mide(486) (CT_MEASURED_BY)	Instancia del número indicador(244) (OT_KPI)	Unique
Función(22) (OT_FUNC)	es predecesor de	sigue a(118) (CT_IS_PREDEC_OF_1)	Función(22) (OT_FUNC)	Unique
Función(22) (OT_FUNC)	es representado por	representa(73) (CT_IS_REPR_BY)	Pantalla(31) (OT_SCRN)	Unique
Función(22) (OT_FUNC)	lee	es leído por(247) (CT_READ_1)	Atributo MRE(19) (OT_ERM_ATTR)	Unique
Función(22) (OT_FUNC)	lee	es leído por(247) (CT_READ_1)	Atributo TOC(179) (OT_COT_ATTR)	Unique
Función(22) (OT_FUNC)	lee	es leído por(247) (CT_READ_1)	Categoría de conocimiento(230) (OT_KNWLDG_CAT)	Unique
Función(22) (OT_FUNC)	lee	es leído por(247) (CT_READ_1)	Class(90) (OT_CLS)	Unique
Función(22) (OT_FUNC)	lee	es leído por(247) (CT_READ_1)	Clúster/Modelo de datos(14) (OT_CLST)	Unique
Función(22) (OT_FUNC)	lee	es leído por(247) (CT_READ_1)	Conocimiento documentado(231) (OT_DOC_KNWL DG)	Unique



Source Object Type	Relationship Type (active)	Relationship Type (passive)	Target Object Type	Possible Number of Connections
Función(22) (OT_FUNC)	lee	es leído por(247) (CT_READ_1)	Grupo de tipos de atributo(111) (OT_ATTR_TYPE_GRP)	Unique
Función(22) (OT_FUNC)	lee	es leído por(247) (CT_READ_1)	Objeto de negocio(150) (OT_BUSY_OBJ)	Unique
Función(22) (OT_FUNC)	lee	es leído por(247) (CT_READ_1)	Package(187) (OT_PACK)	Unique
Función(22) (OT_FUNC)	lee	es leído por(247) (CT_READ_1)	Portador de información(27) (OT_INFO_CARR)	Unique
Función(22) (OT_FUNC)	lee	es leído por(247) (CT_READ_1)	Recurso general(145) (OT_GNRL_RES)	Unique
Función(22) (OT_FUNC)	lee	es leído por(247) (CT_READ_1)	Tipo de elemento(247) (OT_ELEM_TYPE)	Unique
Función(22) (OT_FUNC)	lee	es leído por(247) (CT_READ_1)	Tipo de entidad(17) (OT_ENT_TYPE)	Unique
Función(22) (OT_FUNC)	lee	es leído por(247) (CT_READ_1)	Tipo de objeto complejo(182) (OT_OBJ_CX)	Unique
Función(22) (OT_FUNC)	lee	es leído por(247) (CT_READ_1)	Tipo de relación(11) (OT_RELSHP_TYPE)	Unique
Función(22) (OT_FUNC)	lee	es leído por(247) (CT_READ_1)	Término técnico(58) (OT_TECH_TRM)	Unique



Source Object Type	Relationship Type (active)	Relationship Type (passive)	Target Object Type	Possible Number of Connections
Función(22) (OT_FUNC)	llama	es llamado por(455) (CT_CALLS_1)	Función(22) (OT_FUNC)	Unique
Función(22) (OT_FUNC)	lleva a	está asignado(116) (CT_LEADS_TO_1)	Regla(50) (OT_RULE)	Unique
Función(22) (OT_FUNC)	modifica	es modificado por(224) (CT_CHNG)	Atributo MRE(19) (OT_ERM_ATTR)	Unique
Función(22) (OT_FUNC)	modifica	es modificado por(224) (CT_CHNG)	Atributo TOC(179) (OT_COT_ATTR)	Unique
Función(22) (OT_FUNC)	modifica	es modificado por(224) (CT_CHNG)	Class(90) (OT_CLS)	Unique
Función(22) (OT_FUNC)	modifica	es modificado por(224) (CT_CHNG)	Clúster/Modelo de datos(14) (OT_CLST)	Unique
Función(22) (OT_FUNC)	modifica	es modificado por(224) (CT_CHNG)	Grupo de tipos de atributo(111) (OT_ATTR_TYPE_GRP)	Unique
Función(22) (OT_FUNC)	modifica	es modificado por(224) (CT_CHNG)	Tipo de elemento(247) (OT_ELEM_TYPE)	Unique
Función(22) (OT_FUNC)	modifica	es modificado por(224) (CT_CHNG)	Tipo de entidad(17) (OT_ENT_TYPE)	Unique
Función(22) (OT_FUNC)	modifica	es modificado por(224) (CT_CHNG)	Tipo de objeto complejo(182) (OT_OBJ_CX)	Unique



Source Object Type	Relationship Type (active)	Relationship Type (passive)	Target Object Type	Possible Number of Connections
Función(22) (OT_FUNC)	modifica	es modificado por(224) (CT_CHNG)	Tipo de relación(11) (OT_RELSHP_TYPE)	Unique
Función(22) (OT_FUNC)	modifica	es modificado por(224) (CT_CHNG)	Término técnico(58) (OT_TECH_TRM)	Unique
Función(22) (OT_FUNC)	pertenece a	está asignado(120) (CT_BELONGS_TO_4)	Clase de costes(132) (OT_COST_TYPE)	Unique
Función(22) (OT_FUNC)	produce	es producido por(442) (CT_PROUCES)	Prestación/Producto(153) (OT_PERF)	Unique
Función(22) (OT_FUNC)	puede apoyar	puede ser apoyado por(238) (CT_CAN_SUPP_2)	Component(188) (OT_CMP)	Unique
Función(22) (OT_FUNC)	puede crear	puede ser creado por(267) (CT_CAN_CRT)	Diseño de lista(30) (OT_LST_DSGN)	Unique
Función(22) (OT_FUNC)	puede emplear	puede ser empleado por(243) (CT_CAN_USE_2)	Diseño de lista(30) (OT_LST_DSGN)	Unique
Función(22) (OT_FUNC)	puede emplear	puede ser empleado por(243) (CT_CAN_USE_2)	Diseño de pantalla(32) (OT_SCRN_DSGN)	Unique
Función(22) (OT_FUNC)	tiene como salida	es salida de(50) (CT_HAS_OUT)	Atributo MRE(19) (OT_ERM_ATTR)	Unique



Source Object Type	Relationship Type (active)	Relationship Type (passive)	Target Object Type	Possible Number of Connections
Función(22) (OT_FUNC)	tiene como salida	es salida de(50) (CT_HAS_OUT)	Atributo TOC(179) (OT_COT_ATTR)	Unique
Función(22) (OT_FUNC)	tiene como salida	es salida de(50) (CT_HAS_OUT)	Class(90) (OT_CLS)	Unique
Función(22) (OT_FUNC)	tiene como salida	es salida de(50) (CT_HAS_OUT)	Clúster/Modelo de datos(14) (OT_CLST)	Unique
Función(22) (OT_FUNC)	tiene como salida	es salida de(50) (CT_HAS_OUT)	Grupo de tipos de atributo(111) (OT_ATTR_TYPE_GRP)	Unique
Función(22) (OT_FUNC)	tiene como salida	es salida de(50) (CT_HAS_OUT)	Objeto de negocio(150) (OT_BUSY_OBJ)	Unique
Función(22) (OT_FUNC)	tiene como salida	es salida de(50) (CT_HAS_OUT)	Package(187) (OT_PACK)	Unique
Función(22) (OT_FUNC)	tiene como salida	es salida de(50) (CT_HAS_OUT)	Prestación/Producto(153) (OT_PERF)	Unique
Función(22) (OT_FUNC)	tiene como salida	es salida de(50) (CT_HAS_OUT)	Tipo de elemento(247) (OT_ELEM_TYPE)	Unique
Función(22) (OT_FUNC)	tiene como salida	es salida de(50) (CT_HAS_OUT)	Tipo de entidad(17) (OT_ENT_TYPE)	Unique
Función(22) (OT_FUNC)	tiene como salida	es salida de(50) (CT_HAS_OUT)	Tipo de objeto complejo(182) (OT_OBJ_CX)	Unique
Función(22) (OT_FUNC)	tiene como salida	es salida de(50) (CT_HAS_OUT)	Tipo de relación(11) (OT_RELSHP_TYPE)	Unique



Source Object Type	Relationship Type (active)	Relationship Type (passive)	Target Object Type	Possible Number of Connections
Función(22) (OT_FUNC)	tiene como salida	es salida de(50) (CT_HAS_OUT)	Término técnico(58) (OT_TECH_TRM)	Unique
Función informática(107) (OT_DP_FUNC)	apoya	es apoyado por(147) (CT_SUPP_3)	Función(22) (OT_FUNC)	Unique
Función informática(107) (OT_DP_FUNC)	emplea	es empleado por(60) (CT_USE_1)	Atributo MRE(19) (OT_ERM_ATTR)	Unique
Función informática(107) (OT_DP_FUNC)	emplea	es empleado por(60) (CT_USE_1)	Atributo TOC(179) (OT_COT_ATTR)	Unique
Función informática(107) (OT_DP_FUNC)	emplea	es empleado por(60) (CT_USE_1)	Class(90) (OT_CLS)	Unique
Función informática(107) (OT_DP_FUNC)	emplea	es empleado por(60) (CT_USE_1)	Clúster/Modelo de datos(14) (OT_CLST)	Unique
Función informática(107) (OT_DP_FUNC)	emplea	es empleado por(60) (CT_USE_1)	Grupo de tipos de atributo(111) (OT_ATTR_TYPE_GRP)	Unique
Función informática(107) (OT_DP_FUNC)	emplea	es empleado por(60) (CT_USE_1)	Tipo de entidad(17) (OT_ENT_TYPE)	Unique
Función informática(107) (OT_DP_FUNC)	emplea	es empleado por(60) (CT_USE_1)	Tipo de objeto complejo(182) (OT_OBJ_CX)	Unique
Función informática(107) (OT_DP_FUNC)	emplea	es empleado por(60) (CT_USE_1)	Tipo de relación(11) (OT_RELSHP_TYPE)	Unique
Función informática(107) (OT_DP_FUNC)	emplea	es empleado por(60) (CT_USE_1)	Término técnico(58) (OT_TECH_TRM)	Unique



Source Object Type	Relationship Type (active)	Relationship Type (passive)	Target Object Type	Possible Number of Connections
Grupo(128) (OT_GRP)	accede a	es accedido por(102) (CT_ACS_2)	Atributo MRE(19) (OT_ERM_ATTR)	Unique
Grupo(128) (OT_GRP)	accede a	es accedido por(102) (CT_ACS_2)	Atributo TOC(179) (OT_COT_ATTR)	Unique
Grupo(128) (OT_GRP)	accede a	es accedido por(102) (CT_ACS_2)	Class(90) (OT_CLS)	Unique
Grupo(128) (OT_GRP)	accede a	es accedido por(102) (CT_ACS_2)	Clúster/Modelo de datos(14) (OT_CLST)	Unique
Grupo(128) (OT_GRP)	accede a	es accedido por(102) (CT_ACS_2)	Grupo de tipos de atributo(111) (OT_ATTR_TYPE_GRP)	Unique
Grupo(128) (OT_GRP)	accede a	es accedido por(102) (CT_ACS_2)	Tipo de entidad(17) (OT_ENT_TYPE)	Unique
Grupo(128) (OT_GRP)	accede a	es accedido por(102) (CT_ACS_2)	Tipo de objeto complejo(182) (OT_OBJ_CX)	Unique
Grupo(128) (OT_GRP)	accede a	es accedido por(102) (CT_ACS_2)	Tipo de relación(11) (OT_RELSHP_TYPE)	Unique
Grupo(128) (OT_GRP)	accede a	es accedido por(102) (CT_ACS_2)	Término técnico(58) (OT_TECH_TRM)	Unique
Grupo(128) (OT_GRP)	acepta	recibe asentimiento por(435) (CT_AGREES)	Función(22) (OT_FUNC)	Unique



Source Object Type	Relationship Type (active)	Relationship Type (passive)	Target Object Type	Possible Number of Connections
Grupo(128) (OT_GRP)	contribuye a	es editado en colaboración con(233) (CT_CONTR_TO_1)	Función(22) (OT_FUNC)	Unique
Grupo(128) (OT_GRP)	debe informar sobre el resultado de	el resultado se transmite por(255) (CT_MUST_INFO_ABT_RES)	Función(22) (OT_FUNC)	Unique
Grupo(128) (OT_GRP)	debe ser informado en caso de cancelación	lleva a la notificación sobre la cancelación de(316) (CT_MUST_BE_INFO_ON_CNC_1)	Función(22) (OT_FUNC)	Unique
Grupo(128) (OT_GRP)	debe ser informado sobre	el resultado se transmite a(266) (CT_MUST_BE_INFO_ABT_1)	Función(22) (OT_FUNC)	Unique
Grupo(128) (OT_GRP)	decide sobre	es decidido por(232) (CT_DECID_ON)	Función(22) (OT_FUNC)	Unique
Grupo(128) (OT_GRP)	dispone de	está disponible en(452) (CT_IS_AVAILABLE)	Categoría de conocimiento(230) (OT_KNWLDG_CAT)	Unique
Grupo(128) (OT_GRP)	dispone de	está disponible en(452) (CT_IS_AVAILABLE)	Condición de competencia(242) (OT_AUTH_CON)	Unique



Source Object Type	Relationship Type (active)	Relationship Type (passive)	Target Object Type	Possible Number of Connections
Grupo(128) (OT_GRP)	ejecuta	es ejecutado por medio de(65) (CT_EXEC_1)	Función(22) (OT_FUNC)	Unique
Grupo(128) (OT_GRP)	es profesionalmente responsable de	está bajo la responsabilidad profesional de(220) (CT_IS_TECH_RESP_3)	Clase de sistema de aplicación(7) (OT_APPL_SYS_CLS)	Unique
Grupo(128) (OT_GRP)	es profesionalmente responsable de	está bajo la responsabilidad profesional de(220) (CT_IS_TECH_RESP_3)	Component(188) (OT_CMP)	Unique
Grupo(128) (OT_GRP)	es profesionalmente responsable de	está bajo la responsabilidad profesional de(220) (CT_IS_TECH_RESP_3)	Tipo de módulo(37) (OT_MOD_TYPE)	Unique
Grupo(128) (OT_GRP)	es profesionalmente responsable de	está bajo la responsabilidad profesional de(220) (CT_IS_TECH_RESP_3)	Tipo de sistema de aplicación(6) (OT_APPL_SYS_TYPE)	Unique
Grupo(128) (OT_GRP)	es profesionalmente responsable de	está bajo responsabilidad profesional de(10) (CT_IS_TECH_RESP_1)	Función(22) (OT_FUNC)	Unique



Source Object Type	Relationship Type (active)	Relationship Type (passive)	Target Object Type	Possible Number of Connections
Grupo(128) (OT_GRP)	es profesionalmente responsable de	tiene como responsable profesional a(11) (CT_IS_TECH_RESP_2)	Función informática(107) (OT_DP_FUNC)	Unique
Grupo(128) (OT_GRP)	es profesionalmente responsable de	tiene como responsable profesional a(11) (CT_IS_TECH_RESP_2)	Módulo(65) (OT_MOD)	Unique
Grupo(128) (OT_GRP)	es profesionalmente responsable de	tiene como responsable profesional a(11) (CT_IS_TECH_RESP_2)	Sistema de aplicación(64) (OT_APPL_SYS)	Unique
Grupo(128) (OT_GRP)	es profesionalmente responsable de	tiene como responsable profesional a(11) (CT_IS_TECH_RESP_2)	Tipo de función informática(105) (OT_DP_FUNC_TYPE)	Unique
Grupo(128) (OT_GRP)	es propietario de	tiene propietario(271) (CT_IS_OWN)	Atributo MRE(19) (OT_ERM_ATTR)	Unique
Grupo(128) (OT_GRP)	es propietario de	tiene propietario(271) (CT_IS_OWN)	Atributo TOC(179) (OT_COT_ATTR)	Unique
Grupo(128) (OT_GRP)	es propietario de	tiene propietario(271) (CT_IS_OWN)	Class(90) (OT_CLS)	Unique
Grupo(128) (OT_GRP)	es propietario de	tiene propietario(271) (CT_IS_OWN)	Clúster/Modelo de datos(14) (OT_CLST)	Unique



Source Object Type	Relationship Type (active)	Relationship Type (passive)	Target Object Type	Possible Number of Connections
Grupo(128) (OT_GRP)	es propietario de	tiene propietario(271) (CT_IS_OWN)	Evento(18) (OT_EVT)	Unique
Grupo(128) (OT_GRP)	es propietario de	tiene propietario(271) (CT_IS_OWN)	Grupo de tipos de atributo(111) (OT_ATTR_TYPE_GRP)	Unique
Grupo(128) (OT_GRP)	es propietario de	tiene propietario(271) (CT_IS_OWN)	Tipo de entidad(17) (OT_ENT_TYPE)	Unique
Grupo(128) (OT_GRP)	es propietario de	tiene propietario(271) (CT_IS_OWN)	Tipo de objeto complejo(182) (OT_OBJ_CX)	Unique
Grupo(128) (OT_GRP)	es propietario de	tiene propietario(271) (CT_IS_OWN)	Tipo de relación(11) (OT_RELSHP_TYPE)	Unique
Grupo(128) (OT_GRP)	es propietario de	tiene propietario(271) (CT_IS_OWN)	Término técnico(58) (OT_TECH_TRM)	Unique
Grupo(128) (OT_GRP)	es propietario ejemplar de	tiene propietario de ejemplar(272) (CT_IS_SPEC_OWN)	Atributo MRE(19) (OT_ERM_ATTR)	Unique
Grupo(128) (OT_GRP)	es propietario ejemplar de	tiene propietario de ejemplar(272) (CT_IS_SPEC_OWN)	Atributo TOC(179) (OT_COT_ATTR)	Unique
Grupo(128) (OT_GRP)	es propietario ejemplar de	tiene propietario de ejemplar(272) (CT_IS_SPEC_OWN)	Tipo de objeto complejo(182) (OT_OBJ_CX)	Unique



Source Object Type	Relationship Type (active)	Relationship Type (passive)	Target Object Type	Possible Number of Connections
Grupo(128) (OT_GRP)	es responsable del desarrollo de	el desarrollo está bajo la responsabilidad de(231) (CT_IS_RESP_F OR_DEV_2)	Clase de sistema de aplicación(7) (OT_APPL_SYS_CLS)	Unique
Grupo(128) (OT_GRP)	es responsable del desarrollo de	el desarrollo está bajo la responsabilidad de(231) (CT_IS_RESP_F OR_DEV_2)	Component(188) (OT_CMP)	Unique
Grupo(128) (OT_GRP)	es responsable del desarrollo de	el desarrollo está bajo la responsabilidad de(179) (CT_IS_RESP_F OR_DEV_1)	Función informática(107) (OT_DP_FUNC)	Unique
Grupo(128) (OT_GRP)	es responsable del desarrollo de	el desarrollo está bajo la responsabilidad de(179) (CT_IS_RESP_F OR_DEV_1)	Módulo(65) (OT_MOD)	Unique
Grupo(128) (OT_GRP)	es responsable del desarrollo de	el desarrollo está bajo la responsabilidad de(179) (CT_IS_RESP_F OR_DEV_1)	Sistema de aplicación(64) (OT_APPL_SYS)	Unique
Grupo(128) (OT_GRP)	es responsable del desarrollo de	el desarrollo está bajo la responsabilidad de(179) (CT_IS_RESP_F OR_DEV_1)	Tipo de función informática(105) (OT_DP_FUNC_T YPE)	Unique



Source Object Type	Relationship Type (active)	Relationship Type (passive)	Target Object Type	Possible Number of Connections
Grupo(128) (OT_GRP)	es responsable del desarrollo de	el desarrollo está bajo la responsabilidad de(231) (CT_IS_RESP_FOR_DEV_2)	Tipo de módulo(37) (OT_MOD_TYPE)	Unique
Grupo(128) (OT_GRP)	es responsable del desarrollo de	el desarrollo está bajo la responsabilidad de(231) (CT_IS_RESP_FOR_DEV_2)	Tipo de sistema de aplicación(6) (OT_APPL_SYS_TYPE)	Unique
Grupo(128) (OT_GRP)	es responsable informático de	está bajo la responsabilidad informática de(148) (CT_IS_DP_RESP_1)	Función(22) (OT_FUNC)	Unique
Grupo(128) (OT_GRP)	es usuario	es usado por(229) (CT_IS_USER_2)	Función informática(107) (OT_DP_FUNC)	Unique
Grupo(128) (OT_GRP)	es usuario	es usado por(229) (CT_IS_USER_2)	Módulo(65) (OT_MOD)	Unique
Grupo(128) (OT_GRP)	es usuario	es usado por(229) (CT_IS_USER_2)	Sistema de aplicación(64) (OT_APPL_SYS)	Unique
Grupo(128) (OT_GRP)	es usuario	es usado por(229) (CT_IS_USER_2)	Tipo de función informática(105) (OT_DP_FUNC_TYPE)	Unique



Source Object Type	Relationship Type (active)	Relationship Type (passive)	Target Object Type	Possible Number of Connections
Grupo(128) (OT_GRP)	proporciona	es proporcionado por(399) (CT_PROVIDES)	Clúster/Modelo de datos(14) (OT_CLST)	Unique
Grupo(128) (OT_GRP)	proporciona	es proporcionado por(399) (CT_PROVIDES)	Evento(18) (OT_EVT)	Unique
Grupo(128) (OT_GRP)	proporciona	es proporcionado por(399) (CT_PROVIDES)	Portador de información(27) (OT_INFO_CARR)	Unique
Grupo(128) (OT_GRP)	puede ser usuario	puede ser usado por(230) (CT_CAN_BE_USER)	Clase de sistema de aplicación(7) (OT_APPL_SYS_CLS)	Unique
Grupo(128) (OT_GRP)	puede ser usuario	puede ser usado por(230) (CT_CAN_BE_USER)	Component(188) (OT_CMP)	Unique
Grupo(128) (OT_GRP)	puede ser usuario	puede ser usado por(230) (CT_CAN_BE_USER)	Tipo de módulo(37) (OT_MOD_TYPE)	Unique
Grupo(128) (OT_GRP)	puede ser usuario	puede ser usado por(230) (CT_CAN_BE_USER)	Tipo de sistema de aplicación(6) (OT_APPL_SYS_TYPE)	Unique
Grupo(128) (OT_GRP)	requiere	es requerido por(279) (CT_REQU)	Categoría de conocimiento(230) (OT_KNWLDG_CAT)	Unique



Source Object Type	Relationship Type (active)	Relationship Type (passive)	Target Object Type	Possible Number of Connections
Grupo(128) (OT_GRP)	requiere	es requerido por(279) (CT_REQU)	Condición de competencia(242) (OT_AUTH_CON)	Unique
Grupo(128) (OT_GRP)	tiene función consultante en	es apoyado consultivamente por(358) (CT_HAS_CONSULT_ROLE_IN_2)	Función(22) (OT_FUNC)	Unique
Grupo(128) (OT_GRP)	utiliza	es utilizado por(124) (CT_USE_2)	Tipo de componente de hardware(24) (OT_HW_CMP_TYPE)	Unique
Grupo de tipos de atributo(111) (OT_ATTR_TYPE_GRP)	es aprobado por	aprueba(222) (CT_IS_GRANT_BY)	Función(22) (OT_FUNC)	Unique
Grupo de tipos de atributo(111) (OT_ATTR_TYPE_GRP)	es entrada para	tiene como entrada(49) (CT_IS_INP_FOR)	Función(22) (OT_FUNC)	Unique
Grupo de tipos de atributo(111) (OT_ATTR_TYPE_GRP)	es examinado por	comprueba(223) (CT_IS_CHKD_BY)	Función(22) (OT_FUNC)	Unique
Grupo de tipos de atributo(111) (OT_ATTR_TYPE_GRP)	se encuentra sobre	tiene informaciones sobre(86) (CT_LIES_ON)	Portador de información(27) (OT_INFO_CARR)	Unique
Instancia del número indicador(244) (OT_KPI)	se mide a la entrada	provoca medición(574) (CT_IS_MEASURED_WHEN_OCCURRING)	Evento(18) (OT_EVT)	Unique



Source Object Type	Relationship Type (active)	Relationship Type (passive)	Target Object Type	Possible Number of Connections
IS service(295) (OT_IS_SERVIC E)	apoya	es apoyado por(221) (CT_CAN_SUPP_ 1)	Función(22) (OT_FUNC)	Unique
Lista(29) (OT_LST)	proporciona entrada para	recibe entrada de(53) (CT_PROV_INP_ FOR)	Función(22) (OT_FUNC)	Unique
Medios de producción(120) (OT_OP_RES)	abarca	pertenece a(67) (CT_SUBS_1)	Función informática(107) (OT_DP_FUNC)	Unique
Medios de producción(120) (OT_OP_RES)	abarca	pertenece a(67) (CT_SUBS_1)	Módulo(65) (OT_MOD)	Unique
Medios de producción(120) (OT_OP_RES)	abarca	pertenece a(67) (CT_SUBS_1)	Sistema de aplicación(64) (OT_APPL_SYS)	Unique
Medios de producción(120) (OT_OP_RES)	es medio de producción alternativo de	tiene medios de producción alternativos(278) (CT_IS_ALT_PR OD_FAC_OF)	Función(22) (OT_FUNC)	Unique
Medios de producción(120) (OT_OP_RES)	es medio de producción de	tiene medios de producción(277) (CT_IS_PROD_F AC_OF)	Función(22) (OT_FUNC)	Unique
Módulo(65) (OT_MOD)	apoya	es apoyado por(147) (CT_SUPP_3)	Función(22) (OT_FUNC)	Unique
Módulo(65) (OT_MOD)	emplea	es empleado por(60) (CT_USE_1)	Atributo MRE(19) (OT_ERM_ATTR)	Unique



Source Object Type	Relationship Type (active)	Relationship Type (passive)	Target Object Type	Possible Number of Connections
Módulo(65) (OT_MOD)	emplea	es empleado por(60) (CT_USE_1)	Atributo TOC(179) (OT_COT_ATTR)	Unique
Módulo(65) (OT_MOD)	emplea	es empleado por(60) (CT_USE_1)	Class(90) (OT_CLS)	Unique
Módulo(65) (OT_MOD)	emplea	es empleado por(60) (CT_USE_1)	Clúster/Modelo de datos(14) (OT_CLST)	Unique
Módulo(65) (OT_MOD)	emplea	es empleado por(60) (CT_USE_1)	Grupo de tipos de atributo(111) (OT_ATTR_TYPE_GRP)	Unique
Módulo(65) (OT_MOD)	emplea	es empleado por(60) (CT_USE_1)	Tipo de entidad(17) (OT_ENT_TYPE)	Unique
Módulo(65) (OT_MOD)	emplea	es empleado por(60) (CT_USE_1)	Tipo de objeto complejo(182) (OT_OBJ_CX)	Unique
Módulo(65) (OT_MOD)	emplea	es empleado por(60) (CT_USE_1)	Tipo de relación(11) (OT_RELSHP_TYPE)	Unique
Módulo(65) (OT_MOD)	emplea	es empleado por(60) (CT_USE_1)	Término técnico(58) (OT_TECH_TRM)	Unique
Objeto de negocio(150) (OT_BUSY_OBJ)	es entrada para	tiene como entrada(49) (CT_IS_INP_FOR)	Función(22) (OT_FUNC)	Unique
Ocurrencia de enumeración(171) (OT_COUNT_INST)	se compara a	se compara a(322) (CT_IS_CMP_TO)	Evento(18) (OT_EVT)	Unique



Source Object Type	Relationship Type (active)	Relationship Type (passive)	Target Object Type	Possible Number of Connections
Package(187) (OT_PACK)	contains	is contained by(421) (CT_CONTAINS)	Función(22) (OT_FUNC)	Unique
Package(187) (OT_PACK)	es entrada para	tiene como entrada(49) (CT_IS_INP_FOR)	Función(22) (OT_FUNC)	Unique
Pantalla(31) (OT_SCRN)	crea	es generado por(44) (CT_CRT_1)	Evento(18) (OT_EVT)	Unique
Pantalla(31) (OT_SCRN)	puede utilizar	puede ser empleado por(125) (CT_CAN_USE_1)	Atributo MRE(19) (OT_ERM_ATTR)	Unique
Pantalla(31) (OT_SCRN)	puede utilizar	puede ser empleado por(125) (CT_CAN_USE_1)	Atributo TOC(179) (OT_COT_ATTR)	Unique
Pantalla(31) (OT_SCRN)	puede utilizar	puede ser empleado por(125) (CT_CAN_USE_1)	Class(90) (OT_CLS)	Unique
Pantalla(31) (OT_SCRN)	puede utilizar	puede ser empleado por(125) (CT_CAN_USE_1)	Clúster/Modelo de datos(14) (OT_CLST)	Unique
Pantalla(31) (OT_SCRN)	puede utilizar	puede ser empleado por(125) (CT_CAN_USE_1)	Tipo de entidad(17) (OT_ENT_TYPE)	Unique



Source Object Type	Relationship Type (active)	Relationship Type (passive)	Target Object Type	Possible Number of Connections
Pantalla(31) (OT_SCRN)	puede utilizar	puede ser empleado por(125) (CT_CAN_USE_1)	Tipo de objeto complejo(182) (OT_OBJ_CX)	Unique
Pantalla(31) (OT_SCRN)	puede utilizar	puede ser empleado por(125) (CT_CAN_USE_1)	Tipo de relación(11) (OT_RELSHP_TY PE)	Unique
Pantalla(31) (OT_SCRN)	puede utilizar	puede ser empleado por(125) (CT_CAN_USE_1)	Término técnico(58) (OT_TECH_TRM)	Unique
Persona(46) (OT_PERS)	accede a	es accedido por(102) (CT_ACS_2)	Atributo MRE(19) (OT_ERM_ATTR)	Unique
Persona(46) (OT_PERS)	accede a	es accedido por(102) (CT_ACS_2)	Atributo TOC(179) (OT_COT_ATTR)	Unique
Persona(46) (OT_PERS)	accede a	es accedido por(102) (CT_ACS_2)	Class(90) (OT_CLS)	Unique
Persona(46) (OT_PERS)	accede a	es accedido por(102) (CT_ACS_2)	Clúster/Modelo de datos(14) (OT_CLST)	Unique
Persona(46) (OT_PERS)	accede a	es accedido por(102) (CT_ACS_2)	Grupo de tipos de atributo(111) (OT_ATTR_TYPE_GRP)	Unique
Persona(46) (OT_PERS)	accede a	es accedido por(102) (CT_ACS_2)	Tipo de entidad(17) (OT_ENT_TYPE)	Unique



Source Object Type	Relationship Type (active)	Relationship Type (passive)	Target Object Type	Possible Number of Connections
Persona(46) (OT_PERS)	accede a	es accedido por(102) (CT_ACS_2)	Tipo de objeto complejo(182) (OT_OBJ_CX)	Unique
Persona(46) (OT_PERS)	accede a	es accedido por(102) (CT_ACS_2)	Tipo de relación(11) (OT_RELSHP_TYPE)	Unique
Persona(46) (OT_PERS)	accede a	es accedido por(102) (CT_ACS_2)	Término técnico(58) (OT_TECH_TRM)	Unique
Persona(46) (OT_PERS)	acepta	recibe asentimiento por(435) (CT_AGREES)	Función(22) (OT_FUNC)	Unique
Persona(46) (OT_PERS)	contribuye a	es editado en colaboración con(233) (CT_CONTR_TO_1)	Función(22) (OT_FUNC)	Unique
Persona(46) (OT_PERS)	debe informar sobre el resultado de	el resultado se transmite por(255) (CT_MUST_INFO_AB_T_RES)	Función(22) (OT_FUNC)	Unique
Persona(46) (OT_PERS)	debe ser informado en caso de cancelación	lleva a la notificación sobre la cancelación de(316) (CT_MUST_BE_INFO_ON_CNC_1)	Función(22) (OT_FUNC)	Unique



Source Object Type	Relationship Type (active)	Relationship Type (passive)	Target Object Type	Possible Number of Connections
Persona(46) (OT_PERS)	debe ser informado sobre	el resultado se transmite a(266) (CT_MUST_BE_INFNO_ABT_1)	Función(22) (OT_FUNC)	Unique
Persona(46) (OT_PERS)	decide sobre	es decidido por(232) (CT_DECID_ON)	Función(22) (OT_FUNC)	Unique
Persona(46) (OT_PERS)	dispone de	está disponible en(452) (CT_IS_AVAILABLE)	Categoría de conocimiento(230) (OT_KNWLDG_CAT)	Unique
Persona(46) (OT_PERS)	dispone de	está disponible en(452) (CT_IS_AVAILABLE)	Condición de competencia(242) (OT_AUTH_CON)	Unique
Persona(46) (OT_PERS)	ejecuta	es ejecutado por medio de(65) (CT_EXEC_1)	Función(22) (OT_FUNC)	Unique
Persona(46) (OT_PERS)	es profesionalmente responsable de	está bajo la responsabilidad profesional de(220) (CT_IS_TECH_RESP_3)	Clase de sistema de aplicación(7) (OT_APPL_SYS_CLS)	Unique
Persona(46) (OT_PERS)	es profesionalmente responsable de	está bajo la responsabilidad profesional de(220) (CT_IS_TECH_RESP_3)	Component(188) (OT_CMP)	Unique



Source Object Type	Relationship Type (active)	Relationship Type (passive)	Target Object Type	Possible Number of Connections
Persona(46) (OT_PERS)	es profesionalmente responsable de	está bajo la responsabilidad profesional de(220) (CT_IS_TECH_RESP_3)	Tipo de módulo(37) (OT_MOD_TYPE)	Unique
Persona(46) (OT_PERS)	es profesionalmente responsable de	está bajo la responsabilidad profesional de(220) (CT_IS_TECH_RESP_3)	Tipo de sistema de aplicación(6) (OT_APPL_SYS_TYPE)	Unique
Persona(46) (OT_PERS)	es profesionalmente responsable de	está bajo responsabilidad profesional de(10) (CT_IS_TECH_RESP_1)	Función(22) (OT_FUNC)	Unique
Persona(46) (OT_PERS)	es profesionalmente responsable de	tiene como responsable profesional a(11) (CT_IS_TECH_RESP_2)	Función informática(107) (OT_DP_FUNC)	Unique
Persona(46) (OT_PERS)	es profesionalmente responsable de	tiene como responsable profesional a(11) (CT_IS_TECH_RESP_2)	Módulo(65) (OT_MOD)	Unique
Persona(46) (OT_PERS)	es profesionalmente responsable de	tiene como responsable profesional a(11) (CT_IS_TECH_RESP_2)	Sistema de aplicación(64) (OT_APPL_SYS)	Unique



Source Object Type	Relationship Type (active)	Relationship Type (passive)	Target Object Type	Possible Number of Connections
Persona(46) (OT_PERS)	es profesionalmente responsable de	tiene como responsable profesionala(11) (CT_IS_TECH_RESP_2)	Tipo de función informática(105) (OT_DP_FUNC_TYPE)	Unique
Persona(46) (OT_PERS)	es propietario de	tiene propietario(271) (CT_IS_OWN)	Atributo MRE(19) (OT_ERM_ATTR)	Unique
Persona(46) (OT_PERS)	es propietario de	tiene propietario(271) (CT_IS_OWN)	Atributo TOC(179) (OT_COT_ATTR)	Unique
Persona(46) (OT_PERS)	es propietario de	tiene propietario(271) (CT_IS_OWN)	Class(90) (OT_CLS)	Unique
Persona(46) (OT_PERS)	es propietario de	tiene propietario(271) (CT_IS_OWN)	Clúster/Modelo de datos(14) (OT_CLST)	Unique
Persona(46) (OT_PERS)	es propietario de	tiene propietario(271) (CT_IS_OWN)	Evento(18) (OT_EVT)	Unique
Persona(46) (OT_PERS)	es propietario de	tiene propietario(271) (CT_IS_OWN)	Grupo de tipos de atributo(111) (OT_ATTR_TYPE_GRP)	Unique
Persona(46) (OT_PERS)	es propietario de	tiene propietario(271) (CT_IS_OWN)	Tipo de entidad(17) (OT_ENT_TYPE)	Unique
Persona(46) (OT_PERS)	es propietario de	tiene propietario(271) (CT_IS_OWN)	Tipo de objeto complejo(182) (OT_OBJ_CX)	Unique
Persona(46) (OT_PERS)	es propietario de	tiene propietario(271) (CT_IS_OWN)	Tipo de relación(11) (OT_RELSHP_TYPE)	Unique



Source Object Type	Relationship Type (active)	Relationship Type (passive)	Target Object Type	Possible Number of Connections
Persona(46) (OT_PERS)	es propietario de	tiene propietario(271) (CT_IS_OWN)	Término técnico(58) (OT_TECH_TRM)	Unique
Persona(46) (OT_PERS)	es propietario ejemplar de	tiene propietario de ejemplar(272) (CT_IS_SPEC_O WN)	Atributo MRE(19) (OT_ERM_ATTR)	Unique
Persona(46) (OT_PERS)	es propietario ejemplar de	tiene propietario de ejemplar(272) (CT_IS_SPEC_O WN)	Atributo TOC(179) (OT_COT_ATTR)	Unique
Persona(46) (OT_PERS)	es responsable del desarrollo de	el desarrollo está bajo la responsabilidad de(231) (CT_IS_RESP_F OR_DEV_2)	Clase de sistema de aplicación(7) (OT_APPL_SYS_CLS)	Unique
Persona(46) (OT_PERS)	es responsable del desarrollo de	el desarrollo está bajo la responsabilidad de(231) (CT_IS_RESP_F OR_DEV_2)	Component(188) (OT_CMP)	Unique
Persona(46) (OT_PERS)	es responsable del desarrollo de	el desarrollo está bajo la responsabilidad de(179) (CT_IS_RESP_F OR_DEV_1)	Función informática(107) (OT_DP_FUNC)	Unique



Source Object Type	Relationship Type (active)	Relationship Type (passive)	Target Object Type	Possible Number of Connections
Persona(46) (OT_PERS)	es responsable del desarrollo de	el desarrollo está bajo la responsabilidad de(179) (CT_IS_RESP_F OR_DEV_1)	Módulo(65) (OT_MOD)	Unique
Persona(46) (OT_PERS)	es responsable del desarrollo de	el desarrollo está bajo la responsabilidad de(179) (CT_IS_RESP_F OR_DEV_1)	Sistema de aplicación(64) (OT_APPL_SYS)	Unique
Persona(46) (OT_PERS)	es responsable del desarrollo de	el desarrollo está bajo la responsabilidad de(179) (CT_IS_RESP_F OR_DEV_1)	Tipo de función informática(105) (OT_DP_FUNC_T YPE)	Unique
Persona(46) (OT_PERS)	es responsable del desarrollo de	el desarrollo está bajo la responsabilidad de(231) (CT_IS_RESP_F OR_DEV_2)	Tipo de módulo(37) (OT_MOD_TYPE)	Unique
Persona(46) (OT_PERS)	es responsable del desarrollo de	el desarrollo está bajo la responsabilidad de(231) (CT_IS_RESP_F OR_DEV_2)	Tipo de sistema de aplicación(6) (OT_APPL_SYS_ TYPE)	Unique
Persona(46) (OT_PERS)	es responsable informático de	está bajo la responsabilidad informática de(148) (CT_IS_DP_RES P_1)	Función(22) (OT_FUNC)	Unique



Source Object Type	Relationship Type (active)	Relationship Type (passive)	Target Object Type	Possible Number of Connections
Persona(46) (OT_PERS)	es usuario	es usado por(229) (CT_IS_USER_2)	Función informática(107) (OT_DP_FUNC)	Unique
Persona(46) (OT_PERS)	es usuario	es usado por(229) (CT_IS_USER_2)	Módulo(65) (OT_MOD)	Unique
Persona(46) (OT_PERS)	es usuario	es usado por(229) (CT_IS_USER_2)	Sistema de aplicación(64) (OT_APPL_SYS)	Unique
Persona(46) (OT_PERS)	es usuario	es usado por(229) (CT_IS_USER_2)	Tipo de función informática(105) (OT_DP_FUNC_TYPE)	Unique
Persona(46) (OT_PERS)	proporciona	es proporcionado por(399) (CT_PROVIDES)	Evento(18) (OT_EVT)	Unique
Persona(46) (OT_PERS)	puede ser usuario	puede ser usado por(230) (CT_CAN_BE_USER)	Clase de sistema de aplicación(7) (OT_APPL_SYS_CLS)	Unique
Persona(46) (OT_PERS)	puede ser usuario	puede ser usado por(230) (CT_CAN_BE_USER)	Component(188) (OT_CMP)	Unique
Persona(46) (OT_PERS)	puede ser usuario	puede ser usado por(230) (CT_CAN_BE_USER)	Tipo de módulo(37) (OT_MOD_TYPE)	Unique
Persona(46) (OT_PERS)	puede ser usuario	puede ser usado por(230) (CT_CAN_BE_USER)	Tipo de sistema de aplicación(6) (OT_APPL_SYS_TYPE)	Unique



Source Object Type	Relationship Type (active)	Relationship Type (passive)	Target Object Type	Possible Number of Connections
Persona(46) (OT_PERS)	requiere	es requerido por(279) (CT_REQU)	Categoría de conocimiento(230) (OT_KNWLDG_CAT)	Unique
Persona(46) (OT_PERS)	requiere	es requerido por(279) (CT_REQU)	Condición de competencia(242) (OT_AUTH_CON)	Unique
Persona(46) (OT_PERS)	tiene función consultante en	es apoyado consultivamente por(355) (CT_HAS_CONSULT_ROLE_IN_1)	Función(22) (OT_FUNC)	Unique
Persona(46) (OT_PERS)	utiliza	es utilizado por(124) (CT_USE_2)	Tipo de componente de hardware(24) (OT_HW_CMP_TYPE)	Unique
Policy(237) (OT_POLICY)	afecta	está afectado por(629) (CT_AFFECTS)	Función(22) (OT_FUNC)	Unique
Portador de información(27) (OT_INFO_CARR)	es utilizado por	aprovecha(400) (CT_IS_USED_OF)	Grupo(128) (OT_GRP)	Unique
Portador de información(27) (OT_INFO_CARR)	es utilizado por	aprovecha(400) (CT_IS_USED_OF)	Puesto(45) (OT_POS)	Unique
Portador de información(27) (OT_INFO_CARR)	es utilizado por	aprovecha(400) (CT_IS_USED_OF)	Rol(78) (OT_PERS_TYPE)	Unique



Source Object Type	Relationship Type (active)	Relationship Type (passive)	Target Object Type	Possible Number of Connections
Portador de información(27) (OT_INFO_CARR)	es utilizado por	aprovecha(400) (CT_IS_USED_OF)	Unidad organizativa(43) (OT_ORG_UNIT)	Unique
Portador de información(27) (OT_INFO_CARR)	proporciona entrada para	recibe entrada de(53) (CT_PROV_INP_FOR)	Función(22) (OT_FUNC)	Unique
Portador de información(27) (OT_INFO_CARR)	proporciona entrada para	recibe entrada de(53) (CT_PROV_INP_FOR)	Sistema de aplicación(64) (OT_APPL_SYS)	Unique
Portador de información(27) (OT_INFO_CARR)	proporciona entrada para	recibe entrada de(53) (CT_PROV_INP_FOR)	Tipo de sistema de aplicación(6) (OT_APPL_SYS_TYPE)	Unique
Portador de información(27) (OT_INFO_CARR)	tiene estado	es estado de(75) (CT_HAS_STATE)	Evento(18) (OT_EVT)	Unique
Prestación/Producto(153) (OT_PERF)	es consumido por	consume(443) (CT_IS_USED_BY_1)	Función(22) (OT_FUNC)	Unique
Prestación/Producto(153) (OT_PERF)	es empleado por	emplea(441) (CT_IS_USED_BY)	Función(22) (OT_FUNC)	Unique
Prestación/Producto(153) (OT_PERF)	es entrada para	tiene como entrada(49) (CT_IS_INP_FOR)	Función(22) (OT_FUNC)	Unique
Prestación/Producto(153) (OT_PERF)	se compara a	se compara a(322) (CT_IS_CMP_TO)	Evento(18) (OT_EVT)	Unique



Source Object Type	Relationship Type (active)	Relationship Type (passive)	Target Object Type	Possible Number of Connections
Puesto(45) (OT_POS)	accede a	es accedido por(102) (CT_ACS_2)	Atributo MRE(19) (OT_ERM_ATTR)	Unique
Puesto(45) (OT_POS)	accede a	es accedido por(102) (CT_ACS_2)	Atributo TOC(179) (OT_COT_ATTR)	Unique
Puesto(45) (OT_POS)	accede a	es accedido por(102) (CT_ACS_2)	Class(90) (OT_CLS)	Unique
Puesto(45) (OT_POS)	accede a	es accedido por(102) (CT_ACS_2)	Clúster/Modelo de datos(14) (OT_CLST)	Unique
Puesto(45) (OT_POS)	accede a	es accedido por(102) (CT_ACS_2)	Grupo de tipos de atributo(111) (OT_ATTR_TYPE_GRP)	Unique
Puesto(45) (OT_POS)	accede a	es accedido por(102) (CT_ACS_2)	Tipo de entidad(17) (OT_ENT_TYPE)	Unique
Puesto(45) (OT_POS)	accede a	es accedido por(102) (CT_ACS_2)	Tipo de objeto complejo(182) (OT_OBJ_CX)	Unique
Puesto(45) (OT_POS)	accede a	es accedido por(102) (CT_ACS_2)	Tipo de relación(11) (OT_RELSHP_TYPE)	Unique
Puesto(45) (OT_POS)	accede a	es accedido por(102) (CT_ACS_2)	Término técnico(58) (OT_TECH_TRM)	Unique
Puesto(45) (OT_POS)	acepta	recibe asentimiento por(435) (CT_AGREES)	Función(22) (OT_FUNC)	Unique



Source Object Type	Relationship Type (active)	Relationship Type (passive)	Target Object Type	Possible Number of Connections
Puesto(45) (OT_POS)	contribuye a	es editado en colaboración con(233) (CT_CONTR_TO_1)	Función(22) (OT_FUNC)	Unique
Puesto(45) (OT_POS)	debe informar sobre el resultado de	el resultado se transmite por(255) (CT_MUST_INFO_ABT_RES)	Función(22) (OT_FUNC)	Unique
Puesto(45) (OT_POS)	debe ser informado en caso de cancelación	lleva a la notificación sobre la cancelación de(316) (CT_MUST_BE_INFO_ON_CNC_1)	Función(22) (OT_FUNC)	Unique
Puesto(45) (OT_POS)	debe ser informado sobre	el resultado se transmite a(266) (CT_MUST_BE_INFO_ABT_1)	Función(22) (OT_FUNC)	Unique
Puesto(45) (OT_POS)	decide sobre	es decidido por(232) (CT_DECID_ON)	Función(22) (OT_FUNC)	Unique
Puesto(45) (OT_POS)	dispone de	está disponible en(452) (CT_IS_AVAILABLE)	Categoría de conocimiento(230) (OT_KNWLDG_CATEGORY)	Unique
Puesto(45) (OT_POS)	dispone de	está disponible en(452) (CT_IS_AVAILABLE)	Condición de competencia(242) (OT_AUTH_CONDITION)	Unique



Source Object Type	Relationship Type (active)	Relationship Type (passive)	Target Object Type	Possible Number of Connections
Puesto(45) (OT_POS)	ejecuta	es ejecutado por medio de(65) (CT_EXEC_1)	Función(22) (OT_FUNC)	Unique
Puesto(45) (OT_POS)	es profesionalmente responsable de	está bajo la responsabilidad profesional de(220) (CT_IS_TECH_RESP_3)	Clase de sistema de aplicación(7) (OT_APPL_SYS_CLS)	Unique
Puesto(45) (OT_POS)	es profesionalmente responsable de	está bajo la responsabilidad profesional de(220) (CT_IS_TECH_RESP_3)	Component(188) (OT_CMP)	Unique
Puesto(45) (OT_POS)	es profesionalmente responsable de	está bajo la responsabilidad profesional de(220) (CT_IS_TECH_RESP_3)	Tipo de módulo(37) (OT_MOD_TYPE)	Unique
Puesto(45) (OT_POS)	es profesionalmente responsable de	está bajo la responsabilidad profesional de(220) (CT_IS_TECH_RESP_3)	Tipo de sistema de aplicación(6) (OT_APPL_SYS_TYPE)	Unique
Puesto(45) (OT_POS)	es profesionalmente responsable de	está bajo responsabilidad profesional de(10) (CT_IS_TECH_RESP_1)	Función(22) (OT_FUNC)	Unique



Source Object Type	Relationship Type (active)	Relationship Type (passive)	Target Object Type	Possible Number of Connections
Puesto(45) (OT_POS)	es profesionalmente responsable de	tiene como responsable profesional a(11) (CT_IS_TECH_RESP_2)	Función informática(107) (OT_DP_FUNC)	Unique
Puesto(45) (OT_POS)	es profesionalmente responsable de	tiene como responsable profesional a(11) (CT_IS_TECH_RESP_2)	Módulo(65) (OT_MOD)	Unique
Puesto(45) (OT_POS)	es profesionalmente responsable de	tiene como responsable profesional a(11) (CT_IS_TECH_RESP_2)	Sistema de aplicación(64) (OT_APPL_SYS)	Unique
Puesto(45) (OT_POS)	es profesionalmente responsable de	tiene como responsable profesional a(11) (CT_IS_TECH_RESP_2)	Tipo de función informática(105) (OT_DP_FUNC_TYPE)	Unique
Puesto(45) (OT_POS)	es propietario de	tiene propietario(271) (CT_IS_OWN)	Atributo MRE(19) (OT_ERM_ATTR)	Unique
Puesto(45) (OT_POS)	es propietario de	tiene propietario(271) (CT_IS_OWN)	Atributo TOC(179) (OT_COT_ATTR)	Unique
Puesto(45) (OT_POS)	es propietario de	tiene propietario(271) (CT_IS_OWN)	Class(90) (OT_CLS)	Unique
Puesto(45) (OT_POS)	es propietario de	tiene propietario(271) (CT_IS_OWN)	Clúster/Modelo de datos(14) (OT_CLST)	Unique



Source Object Type	Relationship Type (active)	Relationship Type (passive)	Target Object Type	Possible Number of Connections
Puesto(45) (OT_POS)	es propietario de	tiene propietario(271) (CT_IS_OWN)	Evento(18) (OT_EVT)	Unique
Puesto(45) (OT_POS)	es propietario de	tiene propietario(271) (CT_IS_OWN)	Grupo de tipos de atributo(111) (OT_ATTR_TYPE_GRP)	Unique
Puesto(45) (OT_POS)	es propietario de	tiene propietario(271) (CT_IS_OWN)	Tipo de entidad(17) (OT_ENT_TYPE)	Unique
Puesto(45) (OT_POS)	es propietario de	tiene propietario(271) (CT_IS_OWN)	Tipo de objeto complejo(182) (OT_OBJ_CX)	Unique
Puesto(45) (OT_POS)	es propietario de	tiene propietario(271) (CT_IS_OWN)	Tipo de relación(11) (OT_RELSHP_TYPE)	Unique
Puesto(45) (OT_POS)	es propietario de	tiene propietario(271) (CT_IS_OWN)	Término técnico(58) (OT_TECH_TRM)	Unique
Puesto(45) (OT_POS)	es propietario ejemplar de	tiene propietario de ejemplar(272) (CT_IS_SPEC_OWN)	Atributo MRE(19) (OT_ERM_ATTR)	Unique
Puesto(45) (OT_POS)	es propietario ejemplar de	tiene propietario de ejemplar(272) (CT_IS_SPEC_OWN)	Atributo TOC(179) (OT_COT_ATTR)	Unique
Puesto(45) (OT_POS)	es responsable del desarrollo de	el desarrollo está bajo la responsabilidad de(231) (CT_IS_RESP_FOR_DEV_2)	Clase de sistema de aplicación(7) (OT_APPL_SYS_CLS)	Unique



Source Object Type	Relationship Type (active)	Relationship Type (passive)	Target Object Type	Possible Number of Connections
Puesto(45) (OT_POS)	es responsable del desarrollo de	el desarrollo está bajo la responsabilidad de(231) (CT_IS_RESP_F OR_DEV_2)	Component(188) (OT_CMP)	Unique
Puesto(45) (OT_POS)	es responsable del desarrollo de	el desarrollo está bajo la responsabilidad de(179) (CT_IS_RESP_F OR_DEV_1)	Función informática(107) (OT_DP_FUNC)	Unique
Puesto(45) (OT_POS)	es responsable del desarrollo de	el desarrollo está bajo la responsabilidad de(179) (CT_IS_RESP_F OR_DEV_1)	Módulo(65) (OT_MOD)	Unique
Puesto(45) (OT_POS)	es responsable del desarrollo de	el desarrollo está bajo la responsabilidad de(179) (CT_IS_RESP_F OR_DEV_1)	Sistema de aplicación(64) (OT_APPL_SYS)	Unique
Puesto(45) (OT_POS)	es responsable del desarrollo de	el desarrollo está bajo la responsabilidad de(179) (CT_IS_RESP_F OR_DEV_1)	Tipo de función informática(105) (OT_DP_FUNC_T YPE)	Unique
Puesto(45) (OT_POS)	es responsable del desarrollo de	el desarrollo está bajo la responsabilidad de(231) (CT_IS_RESP_F OR_DEV_2)	Tipo de módulo(37) (OT_MOD_TYPE)	Unique



Source Object Type	Relationship Type (active)	Relationship Type (passive)	Target Object Type	Possible Number of Connections
Puesto(45) (OT_POS)	es responsable del desarrollo de	el desarrollo está bajo la responsabilidad de(231) (CT_IS_RESP_FOR_DEV_2)	Tipo de sistema de aplicación(6) (OT_APPL_SYS_TYPE)	Unique
Puesto(45) (OT_POS)	es responsable informático de	está bajo la responsabilidad informática de(148) (CT_IS_DP_RESP_1)	Función(22) (OT_FUNC)	Unique
Puesto(45) (OT_POS)	es usuario	es usado por(229) (CT_IS_USER_2)	Función informática(107) (OT_DP_FUNC)	Unique
Puesto(45) (OT_POS)	es usuario	es usado por(229) (CT_IS_USER_2)	Módulo(65) (OT_MOD)	Unique
Puesto(45) (OT_POS)	es usuario	es usado por(229) (CT_IS_USER_2)	Sistema de aplicación(64) (OT_APPL_SYS)	Unique
Puesto(45) (OT_POS)	es usuario	es usado por(229) (CT_IS_USER_2)	Tipo de función informática(105) (OT_DP_FUNC_TYPE)	Unique
Puesto(45) (OT_POS)	proporciona	es proporcionado por(399) (CT_PROVIDES)	Clúster/Modelo de datos(14) (OT_CLST)	Unique
Puesto(45) (OT_POS)	proporciona	es proporcionado por(399) (CT_PROVIDES)	Evento(18) (OT_EVT)	Unique



Source Object Type	Relationship Type (active)	Relationship Type (passive)	Target Object Type	Possible Number of Connections
Puesto(45) (OT_POS)	proporciona	es proporcionado por(399) (CT_PROVIDES)	Portador de información(27) (OT_INFO_CARR)	Unique
Puesto(45) (OT_POS)	puede ser usuario	puede ser usado por(230) (CT_CAN_BE_USER)	Clase de sistema de aplicación(7) (OT_APPL_SYS_CLS)	Unique
Puesto(45) (OT_POS)	puede ser usuario	puede ser usado por(230) (CT_CAN_BE_USER)	Component(188) (OT_CMP)	Unique
Puesto(45) (OT_POS)	puede ser usuario	puede ser usado por(230) (CT_CAN_BE_USER)	Tipo de módulo(37) (OT_MOD_TYPE)	Unique
Puesto(45) (OT_POS)	puede ser usuario	puede ser usado por(230) (CT_CAN_BE_USER)	Tipo de sistema de aplicación(6) (OT_APPL_SYS_TYPE)	Unique
Puesto(45) (OT_POS)	requiere	es requerido por(279) (CT_REQU)	Categoría de conocimiento(230) (OT_KNWLDG_CAT)	Unique
Puesto(45) (OT_POS)	requiere	es requerido por(279) (CT_REQU)	Condición de competencia(242) (OT_AUTH_CON)	Unique
Puesto(45) (OT_POS)	tiene función consultante en	es apoyado consultivamente por(355) (CT_HAS_CONSULT_ROLE_IN_1)	Función(22) (OT_FUNC)	Unique



Source Object Type	Relationship Type (active)	Relationship Type (passive)	Target Object Type	Possible Number of Connections
Puesto(45) (OT_POS)	utiliza	es utilizado por(124) (CT_USE_2)	Tipo de componente de hardware(24) (OT_HW_CMP_T YPE)	Unique
Recurso general(145) (OT_GNRL_RES)	está definido	puede ser editado por/con(327) (CT_IS_DEF_2)	Función(22) (OT_FUNC)	Unique
Recurso general(145) (OT_GNRL_RES)	se compara a	se compara a(322) (CT_IS_CMP_TO)	Evento(18) (OT_EVT)	Unique
Regla(50) (OT_RULE)	activa	es activado por(43) (CT_ACTIV_1)	Función(22) (OT_FUNC)	Unique
Regla(50) (OT_RULE)	enlaza	es enlazado por(54) (CT_LNK_2)	Regla(50) (OT_RULE)	Unique
Regla(50) (OT_RULE)	lleva a	es dependiente de(117) (CT_LEADS_TO_2)	Evento(18) (OT_EVT)	Unique
Risk(159) (OT_RISK)	aparece en	tiene(507) (CT_OCCUR)	Función(22) (OT_FUNC)	Unique
Rol(78) (OT_PERS_TYPE)	accede a	es accedido por(234) (CT_CAN_ACS)	Atributo MRE(19) (OT_ERM_ATTR)	Unique
Rol(78) (OT_PERS_TYPE)	accede a	es accedido por(234) (CT_CAN_ACS)	Atributo TOC(179) (OT_COT_ATTR)	Unique
Rol(78) (OT_PERS_TYPE)	accede a	es accedido por(102) (CT_ACS_2)	Class(90) (OT_CLS)	Unique



Source Object Type	Relationship Type (active)	Relationship Type (passive)	Target Object Type	Possible Number of Connections
Rol(78) (OT_PERS_TYPE)	accede a	es accedido por(234) (CT_CAN_ACS)	Clúster/Modelo de datos(14) (OT_CLST)	Unique
Rol(78) (OT_PERS_TYPE)	accede a	es accedido por(102) (CT_ACS_2)	Grupo de tipos de atributo(111) (OT_ATTR_TYPE_GRP)	Unique
Rol(78) (OT_PERS_TYPE)	accede a	es accedido por(234) (CT_CAN_ACS)	Tipo de entidad(17) (OT_ENT_TYPE)	Unique
Rol(78) (OT_PERS_TYPE)	accede a	es accedido por(234) (CT_CAN_ACS)	Tipo de objeto complejo(182) (OT_OBJ_CX)	Unique
Rol(78) (OT_PERS_TYPE)	accede a	es accedido por(234) (CT_CAN_ACS)	Tipo de relación(11) (OT_RELSHP_TYPE)	Unique
Rol(78) (OT_PERS_TYPE)	accede a	es accedido por(234) (CT_CAN_ACS)	Término técnico(58) (OT_TECH_TRM)	Unique
Rol(78) (OT_PERS_TYPE)	acepta	recibe asentimiento por(435) (CT_AGREES)	Función(22) (OT_FUNC)	Unique
Rol(78) (OT_PERS_TYPE)	contribuye a	es editado en colaboración con(324) (CT_CONTR_TO_2)	Función(22) (OT_FUNC)	Unique
Rol(78) (OT_PERS_TYPE)	debe informar sobre el resultado de	el resultado se transmite por(325) (CT_MUST_INFO_ABT_RES_OF)	Función(22) (OT_FUNC)	Unique



Source Object Type	Relationship Type (active)	Relationship Type (passive)	Target Object Type	Possible Number of Connections
Rol(78) (OT_PERS_TYPE)	debe ser informado en caso de cancelación	lleva a la notificación sobre la cancelación de(352) (CT_MUST_BE_INFONONCNC_2)	Función(22) (OT_FUNC)	Unique
Rol(78) (OT_PERS_TYPE)	debe ser informado sobre	el resultado se transmite a(326) (CT_MUST_BE_INFONABT_2)	Función(22) (OT_FUNC)	Unique
Rol(78) (OT_PERS_TYPE)	decide sobre	es decidido por(323) (CT_DECDON)	Función(22) (OT_FUNC)	Unique
Rol(78) (OT_PERS_TYPE)	dispone de	está disponible en(452) (CT_IS_AVAILABLE)	Categoría de conocimiento(230) (OT_KNWLDCAT)	Unique
Rol(78) (OT_PERS_TYPE)	dispone de	está disponible en(452) (CT_IS_AVAILABLE)	Condición de competencia(242) (OT_AUTHCON)	Unique
Rol(78) (OT_PERS_TYPE)	ejecuta	es ejecutado por(218) (CT_EXEC_2)	Función(22) (OT_FUNC)	Unique
Rol(78) (OT_PERS_TYPE)	es profesionalmente responsable de	está bajo la responsabilidad profesional de(220) (CT_IS_TECHRESP_3)	Clase de sistema de aplicación(7) (OT_APPL_SYSCLS)	Unique



Source Object Type	Relationship Type (active)	Relationship Type (passive)	Target Object Type	Possible Number of Connections
Rol(78) (OT_PERS_TYPE)	es profesionalmente responsable de	está bajo la responsabilidad profesional de(220) (CT_IS_TECH_RESP_3)	Component(188) (OT_CMP)	Unique
Rol(78) (OT_PERS_TYPE)	es profesionalmente responsable de	está bajo la responsabilidad profesional de(220) (CT_IS_TECH_RESP_3)	Función(22) (OT_FUNC)	Unique
Rol(78) (OT_PERS_TYPE)	es profesionalmente responsable de	está bajo la responsabilidad profesional de(220) (CT_IS_TECH_RESP_3)	Función informática(107) (OT_DP_FUNC)	Unique
Rol(78) (OT_PERS_TYPE)	es profesionalmente responsable de	está bajo la responsabilidad profesional de(220) (CT_IS_TECH_RESP_3)	Módulo(65) (OT_MOD)	Unique
Rol(78) (OT_PERS_TYPE)	es profesionalmente responsable de	está bajo la responsabilidad profesional de(220) (CT_IS_TECH_RESP_3)	Sistema de aplicación(64) (OT_APPL_SYS)	Unique
Rol(78) (OT_PERS_TYPE)	es profesionalmente responsable de	está bajo la responsabilidad profesional de(220) (CT_IS_TECH_RESP_3)	Tipo de función informática(105) (OT_DP_FUNC_TYPE)	Unique



Source Object Type	Relationship Type (active)	Relationship Type (passive)	Target Object Type	Possible Number of Connections
Rol(78) (OT_PERS_TYPE)	es profesionalmente responsable de	está bajo la responsabilidad profesional de(220) (CT_IS_TECH_RESP_3)	Tipo de módulo(37) (OT_MOD_TYPE)	Unique
Rol(78) (OT_PERS_TYPE)	es profesionalmente responsable de	está bajo la responsabilidad profesional de(220) (CT_IS_TECH_RESP_3)	Tipo de sistema de aplicación(6) (OT_APPL_SYS_TYPE)	Unique
Rol(78) (OT_PERS_TYPE)	es propietario de	tiene propietario(271) (CT_IS_OWN)	Atributo MRE(19) (OT_ERM_ATTR)	Unique
Rol(78) (OT_PERS_TYPE)	es propietario de	tiene propietario(271) (CT_IS_OWN)	Atributo TOC(179) (OT_COT_ATTR)	Unique
Rol(78) (OT_PERS_TYPE)	es propietario de	tiene propietario(271) (CT_IS_OWN)	Class(90) (OT_CLS)	Unique
Rol(78) (OT_PERS_TYPE)	es propietario de	tiene propietario(271) (CT_IS_OWN)	Clúster/Modelo de datos(14) (OT_CLST)	Unique
Rol(78) (OT_PERS_TYPE)	es propietario de	tiene propietario(271) (CT_IS_OWN)	Evento(18) (OT_EVT)	Unique
Rol(78) (OT_PERS_TYPE)	es propietario de	tiene propietario(271) (CT_IS_OWN)	Grupo de tipos de atributo(111) (OT_ATTR_TYPE_GRP)	Unique
Rol(78) (OT_PERS_TYPE)	es propietario de	tiene propietario(271) (CT_IS_OWN)	Tipo de entidad(17) (OT_ENT_TYPE)	Unique



Source Object Type	Relationship Type (active)	Relationship Type (passive)	Target Object Type	Possible Number of Connections
Rol(78) (OT_PERS_TYPE)	es propietario de	tiene propietario(271) (CT_IS_OWN)	Tipo de objeto complejo(182) (OT_OBJ_CX)	Unique
Rol(78) (OT_PERS_TYPE)	es propietario de	tiene propietario(271) (CT_IS_OWN)	Tipo de relación(11) (OT_RELSHP_TYPE)	Unique
Rol(78) (OT_PERS_TYPE)	es propietario de	tiene propietario(271) (CT_IS_OWN)	Término técnico(58) (OT_TECH_TRM)	Unique
Rol(78) (OT_PERS_TYPE)	es responsable del desarrollo de	el desarrollo está bajo la responsabilidad de(231) (CT_IS_RESP_FOR_DEV_2)	Clase de sistema de aplicación(7) (OT_APPL_SYS_CLS)	Unique
Rol(78) (OT_PERS_TYPE)	es responsable del desarrollo de	el desarrollo está bajo la responsabilidad de(231) (CT_IS_RESP_FOR_DEV_2)	Component(188) (OT_CMP)	Unique
Rol(78) (OT_PERS_TYPE)	es responsable del desarrollo de	el desarrollo está bajo la responsabilidad de(231) (CT_IS_RESP_FOR_DEV_2)	Función informática(107) (OT_DP_FUNC)	Unique
Rol(78) (OT_PERS_TYPE)	es responsable del desarrollo de	el desarrollo está bajo la responsabilidad de(231) (CT_IS_RESP_FOR_DEV_2)	Módulo(65) (OT_MOD)	Unique



Source Object Type	Relationship Type (active)	Relationship Type (passive)	Target Object Type	Possible Number of Connections
Rol(78) (OT_PERS_TYPE)	es responsable del desarrollo de	el desarrollo está bajo la responsabilidad de(231) (CT_IS_RESP_F OR_DEV_2)	Sistema de aplicación(64) (OT_APPL_SYS)	Unique
Rol(78) (OT_PERS_TYPE)	es responsable del desarrollo de	el desarrollo está bajo la responsabilidad de(231) (CT_IS_RESP_F OR_DEV_2)	Tipo de función informática(105) (OT_DP_FUNC_T YPE)	Unique
Rol(78) (OT_PERS_TYPE)	es responsable del desarrollo de	el desarrollo está bajo la responsabilidad de(231) (CT_IS_RESP_F OR_DEV_2)	Tipo de módulo(37) (OT_MOD_TYPE)	Unique
Rol(78) (OT_PERS_TYPE)	es responsable del desarrollo de	el desarrollo está bajo la responsabilidad de(231) (CT_IS_RESP_F OR_DEV_2)	Tipo de sistema de aplicación(6) (OT_APPL_SYS_ TYPE)	Unique
Rol(78) (OT_PERS_TYPE)	es responsable informático de	está bajo la responsabilidad informática de(219) (CT_IS_DP_RES P_2)	Función(22) (OT_FUNC)	Unique
Rol(78) (OT_PERS_TYPE)	está en conflicto con	está en conflicto con(481) (CT_CONFLICTS)	Rol(78) (OT_PERS_TYPE)	Unique



Source Object Type	Relationship Type (active)	Relationship Type (passive)	Target Object Type	Possible Number of Connections
Rol(78) (OT_PERS_TYPE)	proporciona	es proporcionado por(399) (CT_PROVIDES)	Clúster/Modelo de datos(14) (OT_CLST)	Unique
Rol(78) (OT_PERS_TYPE)	proporciona	es proporcionado por(399) (CT_PROVIDES)	Evento(18) (OT_EVT)	Unique
Rol(78) (OT_PERS_TYPE)	proporciona	es proporcionado por(399) (CT_PROVIDES)	Portador de información(27) (OT_INFO_CARR)	Unique
Rol(78) (OT_PERS_TYPE)	puede ser usuario	puede ser usado por(230) (CT_CAN_BE_USER)	Clase de sistema de aplicación(7) (OT_APPL_SYS_CLS)	Unique
Rol(78) (OT_PERS_TYPE)	puede ser usuario	puede ser usado por(230) (CT_CAN_BE_USER)	Component(188) (OT_CMP)	Unique
Rol(78) (OT_PERS_TYPE)	puede ser usuario	puede ser usado por(230) (CT_CAN_BE_USER)	Función informática(107) (OT_DP_FUNC)	Unique
Rol(78) (OT_PERS_TYPE)	puede ser usuario	puede ser usado por(230) (CT_CAN_BE_USER)	Módulo(65) (OT_MOD)	Unique
Rol(78) (OT_PERS_TYPE)	puede ser usuario	puede ser usado por(230) (CT_CAN_BE_USER)	Sistema de aplicación(64) (OT_APPL_SYS)	Unique
Rol(78) (OT_PERS_TYPE)	puede ser usuario	puede ser usado por(230) (CT_CAN_BE_USER)	Tipo de función informática(105) (OT_DP_FUNC_TYPE)	Unique



Source Object Type	Relationship Type (active)	Relationship Type (passive)	Target Object Type	Possible Number of Connections
Rol(78) (OT_PERS_TYPE)	puede ser usuario	puede ser usado por(230) (CT_CAN_BE_USER)	Tipo de módulo(37) (OT_MOD_TYPE)	Unique
Rol(78) (OT_PERS_TYPE)	puede ser usuario	puede ser usado por(230) (CT_CAN_BE_USER)	Tipo de sistema de aplicación(6) (OT_APPL_SYS_TYPE)	Unique
Rol(78) (OT_PERS_TYPE)	requiere	es requerido por(279) (CT_REQU)	Categoría de conocimiento(230) (OT_KNWLDG_CAT)	Unique
Rol(78) (OT_PERS_TYPE)	requiere	es requerido por(279) (CT_REQU)	Condición de competencia(242) (OT_AUTH_CON)	Unique
Rol(78) (OT_PERS_TYPE)	tiene función consultante en	es apoyado consultivamente por(358) (CT_HAS_CONSULT_ROLE_IN_2)	Función(22) (OT_FUNC)	Unique
Sistema de aplicación(64) (OT_APPL_SYS)	apoya	es apoyado por(147) (CT_SUPP_3)	Función(22) (OT_FUNC)	Unique
Sistema de aplicación(64) (OT_APPL_SYS)	crea salida para	es medio de salida para(28) (CT_CRT_OUT_T O)	Portador de información(27) (OT_INFO_CARR)	Unique
Sistema de aplicación(64) (OT_APPL_SYS)	emplea	es empleado por(60) (CT_USE_1)	Atributo MRE(19) (OT_ERM_ATTR)	Unique
Sistema de aplicación(64) (OT_APPL_SYS)	emplea	es empleado por(60) (CT_USE_1)	Atributo TOC(179) (OT_COT_ATTR)	Unique



Source Object Type	Relationship Type (active)	Relationship Type (passive)	Target Object Type	Possible Number of Connections
Sistema de aplicación(64) (OT_APPL_SYS)	emplea	es empleado por(60) (CT_USE_1)	Class(90) (OT_CLS)	Unique
Sistema de aplicación(64) (OT_APPL_SYS)	emplea	es empleado por(60) (CT_USE_1)	Clúster/Modelo de datos(14) (OT_CLST)	Unique
Sistema de aplicación(64) (OT_APPL_SYS)	emplea	es empleado por(60) (CT_USE_1)	Grupo de tipos de atributo(111) (OT_ATTR_TYPE_GRP)	Unique
Sistema de aplicación(64) (OT_APPL_SYS)	emplea	es empleado por(60) (CT_USE_1)	Tipo de entidad(17) (OT_ENT_TYPE)	Unique
Sistema de aplicación(64) (OT_APPL_SYS)	emplea	es empleado por(60) (CT_USE_1)	Tipo de objeto complejo(182) (OT_OBJ_CX)	Unique
Sistema de aplicación(64) (OT_APPL_SYS)	emplea	es empleado por(60) (CT_USE_1)	Tipo de relación(11) (OT_RELSHP_TYPE)	Unique
Sistema de aplicación(64) (OT_APPL_SYS)	emplea	es empleado por(60) (CT_USE_1)	Término técnico(58) (OT_TECH_TRM)	Unique
Socket(296) (OT_SOCKET)	apoya	es apoyado por(221) (CT_CAN_SUPP_1)	Función(22) (OT_FUNC)	Unique
Tipo de componente de hardware(24) (OT_HW_CMP_TYPE)	guarda	se guarda en(126) (CT_STOR)	Atributo MRE(19) (OT_ERM_ATTR)	Unique



Source Object Type	Relationship Type (active)	Relationship Type (passive)	Target Object Type	Possible Number of Connections
Tipo de componente de hardware(24) (OT_HW_CMP_TYPE)	guarda	se guarda en(126) (CT_STOR)	Atributo TOC(179) (OT_COT_ATTR)	Unique
Tipo de componente de hardware(24) (OT_HW_CMP_TYPE)	guarda	se guarda en(126) (CT_STOR)	Class(90) (OT_CLS)	Unique
Tipo de componente de hardware(24) (OT_HW_CMP_TYPE)	guarda	se guarda en(126) (CT_STOR)	Clúster/Modelo de datos(14) (OT_CLST)	Unique
Tipo de componente de hardware(24) (OT_HW_CMP_TYPE)	guarda	se guarda en(126) (CT_STOR)	Grupo de tipos de atributo(111) (OT_ATTR_TYPE_GRP)	Unique
Tipo de componente de hardware(24) (OT_HW_CMP_TYPE)	guarda	se guarda en(126) (CT_STOR)	Tipo de entidad(17) (OT_ENT_TYPE)	Unique
Tipo de componente de hardware(24) (OT_HW_CMP_TYPE)	guarda	se guarda en(126) (CT_STOR)	Tipo de objeto complejo(182) (OT_OBJ_CX)	Unique
Tipo de componente de hardware(24) (OT_HW_CMP_TYPE)	guarda	se guarda en(126) (CT_STOR)	Tipo de relación(11) (OT_RELSHP_TYPE)	Unique



Source Object Type	Relationship Type (active)	Relationship Type (passive)	Target Object Type	Possible Number of Connections
Tipo de componente de hardware(24) (OT_HW_CMP_TYPE)	guarda	se guarda en(126) (CT_STOR)	Término técnico(58) (OT_TECH_TRM)	Unique
Tipo de elemento(247) (OT_ELEM_TYPE)	es aprobado por	aprueba(222) (CT_IS_GRANT_BY)	Función(22) (OT_FUNC)	Unique
Tipo de elemento(247) (OT_ELEM_TYPE)	es entrada para	tiene como entrada(49) (CT_IS_INP_FOR)	Función(22) (OT_FUNC)	Unique
Tipo de elemento(247) (OT_ELEM_TYPE)	es examinado por	comprueba(223) (CT_IS_CHKD_BY)	Función(22) (OT_FUNC)	Unique
Tipo de elemento(247) (OT_ELEM_TYPE)	proporciona el valor para	utiliza valor de(319) (CT_PROV_VAL_FOR)	Evento(18) (OT_EVT)	Unique
Tipo de elemento(247) (OT_ELEM_TYPE)	se compara a	se compara a(322) (CT_IS_CMP_TO)	Evento(18) (OT_EVT)	Unique
Tipo de elemento(247) (OT_ELEM_TYPE)	tiene estado	es estado de(75) (CT_HAS_STATE)	Evento(18) (OT_EVT)	Unique
Tipo de entidad(17) (OT_ENT_TYPE)	es administrado por	administra(317) (CT_IS_MAN_BY)	Component(188) (OT_CMP)	Unique
Tipo de entidad(17) (OT_ENT_TYPE)	es administrado por	administra(317) (CT_IS_MAN_BY)	Tipo de sistema de aplicación(6) (OT_APPL_SYS_TYPE)	Unique



Source Object Type	Relationship Type (active)	Relationship Type (passive)	Target Object Type	Possible Number of Connections
Tipo de entidad(17) (OT_ENT_TYPE)	es aprobado por	aprueba(222) (CT_IS_GRANT_BY)	Función(22) (OT_FUNC)	Unique
Tipo de entidad(17) (OT_ENT_TYPE)	es entrada para	tiene como entrada(49) (CT_IS_INP_FOR)	Función(22) (OT_FUNC)	Unique
Tipo de entidad(17) (OT_ENT_TYPE)	es examinado por	comprueba(223) (CT_IS_CHKD_BY)	Función(22) (OT_FUNC)	Unique
Tipo de entidad(17) (OT_ENT_TYPE)	se encuentra sobre	tiene informaciones sobre(86) (CT_LIES_ON)	Portador de información(27) (OT_INFO_CARR)	Unique
Tipo de entidad(17) (OT_ENT_TYPE)	tiene estado	es estado de(75) (CT_HAS_STATE)	Evento(18) (OT_EVT)	Unique
Tipo de función informática(105) (OT_DP_FUNC_TYPE)	apoya	es apoyado por(147) (CT_SUPP_3)	Evento(18) (OT_EVT)	Unique
Tipo de función informática(105) (OT_DP_FUNC_TYPE)	apoya	es apoyado por(147) (CT_SUPP_3)	Función(22) (OT_FUNC)	Unique
Tipo de función informática(105) (OT_DP_FUNC_TYPE)	apoya en caso de incumplimiento de plazos	apoya en caso de incumplimiento de plazos (pasivo)(475) (CT_SUPP_TIME_LIMIT_EXCEED)	Evento(18) (OT_EVT)	Unique



Source Object Type	Relationship Type (active)	Relationship Type (passive)	Target Object Type	Possible Number of Connections
Tipo de función informática(105) (OT_DP_FUNC_T YPE)	apoya en caso de incumplimiento de plazos	apoya en caso de incumplimiento de plazos (pasivo)(475) (CT_SUPP_TIME_LIMIT_EXCEED)	Función(22) (OT_FUNC)	Unique
Tipo de función informática(105) (OT_DP_FUNC_T YPE)	crea	es generado por(44) (CT_CRT_1)	Evento(18) (OT_EVT)	Unique
Tipo de función informática(105) (OT_DP_FUNC_T YPE)	emplea	es empleado por(60) (CT_USE_1)	Atributo MRE(19) (OT_ERM_ATTR)	Unique
Tipo de función informática(105) (OT_DP_FUNC_T YPE)	emplea	es empleado por(60) (CT_USE_1)	Atributo TOC(179) (OT_COT_ATTR)	Unique
Tipo de función informática(105) (OT_DP_FUNC_T YPE)	emplea	es empleado por(60) (CT_USE_1)	Class(90) (OT_CLS)	Unique
Tipo de función informática(105) (OT_DP_FUNC_T YPE)	emplea	es empleado por(60) (CT_USE_1)	Clúster/Modelo de datos(14) (OT_CLST)	Unique
Tipo de función informática(105) (OT_DP_FUNC_T YPE)	emplea	es empleado por(60) (CT_USE_1)	Grupo de tipos de atributo(111) (OT_ATTR_TYPE_GRP)	Unique
Tipo de función informática(105) (OT_DP_FUNC_T YPE)	emplea	es empleado por(60) (CT_USE_1)	Tipo de entidad(17) (OT_ENT_TYPE)	Unique



Source Object Type	Relationship Type (active)	Relationship Type (passive)	Target Object Type	Possible Number of Connections
Tipo de función informática(105) (OT_DP_FUNC_T YPE)	emplea	es empleado por(60) (CT_USE_1)	Tipo de objeto complejo(182) (OT_OBJ_CX)	Unique
Tipo de función informática(105) (OT_DP_FUNC_T YPE)	emplea	es empleado por(60) (CT_USE_1)	Tipo de relación(11) (OT_RELSHP_TY PE)	Unique
Tipo de función informática(105) (OT_DP_FUNC_T YPE)	emplea	es empleado por(60) (CT_USE_1)	Término técnico(58) (OT_TECH_TRM)	Unique
Tipo de función informática(105) (OT_DP_FUNC_T YPE)	puede utilizar	puede ser empleado por(125) (CT_CAN_USE_1)	Atributo MRE(19) (OT_ERM_ATTR)	Unique
Tipo de función informática(105) (OT_DP_FUNC_T YPE)	puede utilizar	puede ser empleado por(125) (CT_CAN_USE_1)	Atributo TOC(179) (OT_COT_ATTR)	Unique
Tipo de función informática(105) (OT_DP_FUNC_T YPE)	puede utilizar	puede ser empleado por(125) (CT_CAN_USE_1)	Class(90) (OT_CLS)	Unique
Tipo de función informática(105) (OT_DP_FUNC_T YPE)	puede utilizar	puede ser empleado por(125) (CT_CAN_USE_1)	Clúster/Modelo de datos(14) (OT_CLST)	Unique



Source Object Type	Relationship Type (active)	Relationship Type (passive)	Target Object Type	Possible Number of Connections
Tipo de función informática(105) (OT_DP_FUNC_T YPE)	puede utilizar	puede ser empleado por(125) (CT_CAN_USE_1)	Tipo de entidad(17) (OT_ENT_TYPE)	Unique
Tipo de función informática(105) (OT_DP_FUNC_T YPE)	puede utilizar	puede ser empleado por(125) (CT_CAN_USE_1)	Tipo de objeto complejo(182) (OT_OBJ_CX)	Unique
Tipo de función informática(105) (OT_DP_FUNC_T YPE)	puede utilizar	puede ser empleado por(125) (CT_CAN_USE_1)	Tipo de relación(11) (OT_RELSHP_TY PE)	Unique
Tipo de función informática(105) (OT_DP_FUNC_T YPE)	puede utilizar	puede ser empleado por(125) (CT_CAN_USE_1)	Término técnico(58) (OT_TECH_TRM)	Unique
Tipo de función informática(105) (OT_DP_FUNC_T YPE)	se refiere a	se refiere a (pasivo)(476) (CT_RELATES_T O)	Evento(18) (OT_EVT)	Unique
Tipo de módulo(37) (OT_MOD_TYPE)	apoya	es apoyado por(221) (CT_CAN_SUPP_1)	Función(22) (OT_FUNC)	Unique
Tipo de módulo(37) (OT_MOD_TYPE)	crea	es generado por(44) (CT_CRT_1)	Evento(18) (OT_EVT)	Unique
Tipo de módulo(37) (OT_MOD_TYPE)	emplea	es empleado por(60) (CT_USE_1)	Class(90) (OT_CLS)	Unique



Source Object Type	Relationship Type (active)	Relationship Type (passive)	Target Object Type	Possible Number of Connections
Tipo de módulo(37) (OT_MOD_TYPE)	emplea	es empleado por(60) (CT_USE_1)	Grupo de tipos de atributo(111) (OT_ATTR_TYPE_GRP)	Unique
Tipo de módulo(37) (OT_MOD_TYPE)	puede utilizar	puede ser empleado por(125) (CT_CAN_USE_1)	Atributo MRE(19) (OT_ERM_ATTR)	Unique
Tipo de módulo(37) (OT_MOD_TYPE)	puede utilizar	puede ser empleado por(125) (CT_CAN_USE_1)	Atributo TOC(179) (OT_COT_ATTR)	Unique
Tipo de módulo(37) (OT_MOD_TYPE)	puede utilizar	puede ser empleado por(125) (CT_CAN_USE_1)	Class(90) (OT_CLS)	Unique
Tipo de módulo(37) (OT_MOD_TYPE)	puede utilizar	puede ser empleado por(125) (CT_CAN_USE_1)	Clúster/Modelo de datos(14) (OT_CLST)	Unique
Tipo de módulo(37) (OT_MOD_TYPE)	puede utilizar	puede ser empleado por(125) (CT_CAN_USE_1)	Tipo de entidad(17) (OT_ENT_TYPE)	Unique
Tipo de módulo(37) (OT_MOD_TYPE)	puede utilizar	puede ser empleado por(125) (CT_CAN_USE_1)	Tipo de objeto complejo(182) (OT_OBJ_CX)	Unique



Source Object Type	Relationship Type (active)	Relationship Type (passive)	Target Object Type	Possible Number of Connections
Tipo de módulo(37) (OT_MOD_TYPE)	puede utilizar	puede ser empleado por(125) (CT_CAN_USE_1)	Tipo de relación(11) (OT_RELSHP_TY PE)	Unique
Tipo de módulo(37) (OT_MOD_TYPE)	puede utilizar	puede ser empleado por(125) (CT_CAN_USE_1)	Término técnico(58) (OT_TECH_TRM)	Unique
Tipo de objeto complejo(182) (OT_OBJ_CX)	es administrado por	administra(317) (CT_IS_MAN_BY)	Component(188) (OT_CMP)	Unique
Tipo de objeto complejo(182) (OT_OBJ_CX)	es administrado por	administra(317) (CT_IS_MAN_BY)	Tipo de sistema de aplicación(6) (OT_APPL_SYS_TYPE)	Unique
Tipo de objeto complejo(182) (OT_OBJ_CX)	es aprobado por	aprueba(222) (CT_IS_GRANT_BY)	Función(22) (OT_FUNC)	Unique
Tipo de objeto complejo(182) (OT_OBJ_CX)	es entrada para	tiene como entrada(49) (CT_IS_INP_FOR)	Función(22) (OT_FUNC)	Unique
Tipo de objeto complejo(182) (OT_OBJ_CX)	es examinado por	comprueba(223) (CT_IS_CHKD_BY)	Función(22) (OT_FUNC)	Unique
Tipo de objeto complejo(182) (OT_OBJ_CX)	se encuentra sobre	tiene informaciones sobre(86) (CT_LIES_ON)	Portador de información(27) (OT_INFO_CARR)	Unique
Tipo de objeto complejo(182) (OT_OBJ_CX)	tiene estado	es estado de(75) (CT_HAS_STATE)	Evento(18) (OT_EVT)	Unique



Source Object Type	Relationship Type (active)	Relationship Type (passive)	Target Object Type	Possible Number of Connections
Tipo de relación(11) (OT_RELSHP_TYPE)	es administrado por	administra(317) (CT_IS_MAN_BY)	Component(188) (OT_CMP)	Unique
Tipo de relación(11) (OT_RELSHP_TYPE)	es administrado por	administra(317) (CT_IS_MAN_BY)	Tipo de sistema de aplicación(6) (OT_APPL_SYS_TYPE)	Unique
Tipo de relación(11) (OT_RELSHP_TYPE)	es aprobado por	aprueba(222) (CT_IS_GRANT_BY)	Función(22) (OT_FUNC)	Unique
Tipo de relación(11) (OT_RELSHP_TYPE)	es entrada para	tiene como entrada(49) (CT_IS_INP_FOR)	Función(22) (OT_FUNC)	Unique
Tipo de relación(11) (OT_RELSHP_TYPE)	es examinado por	comprueba(223) (CT_IS_CHKD_BY)	Función(22) (OT_FUNC)	Unique
Tipo de relación(11) (OT_RELSHP_TYPE)	se encuentra sobre	tiene informaciones sobre(86) (CT_LIES_ON)	Portador de información(27) (OT_INFO_CARR)	Unique
Tipo de relación(11) (OT_RELSHP_TYPE)	tiene estado	es estado de(75) (CT_HAS_STATE)	Evento(18) (OT_EVT)	Unique
Tipo de servicio(294) (OT_FUNC_CLUSTER)	apoya	es apoyado por(221) (CT_CAN_SUPP_1)	Función(22) (OT_FUNC)	Unique
Tipo de sistema de aplicación(6) (OT_APPL_SYS_TYPE)	apoya	es apoyado por(221) (CT_CAN_SUPP_1)	Función(22) (OT_FUNC)	Unique



Source Object Type	Relationship Type (active)	Relationship Type (passive)	Target Object Type	Possible Number of Connections
Tipo de sistema de aplicación(6) (OT_APPL_SYS_TYPE)	crea	es generado por(44) (CT_CRT_1)	Evento(18) (OT_EVT)	Unique
Tipo de sistema de aplicación(6) (OT_APPL_SYS_TYPE)	crea salida para	es medio de salida para(28) (CT_CRT_OUT_TO)	Portador de información(27) (OT_INFO_CARR)	Unique
Tipo de sistema de aplicación(6) (OT_APPL_SYS_TYPE)	emplea	es empleado por(60) (CT_USE_1)	Class(90) (OT_CLS)	Unique
Tipo de sistema de aplicación(6) (OT_APPL_SYS_TYPE)	emplea	es empleado por(60) (CT_USE_1)	Grupo de tipos de atributo(111) (OT_ATTR_TYPE_GRP)	Unique
Tipo de sistema de aplicación(6) (OT_APPL_SYS_TYPE)	puede utilizar	puede ser empleado por(125) (CT_CAN_USE_1)	Atributo MRE(19) (OT_ERM_ATTR)	Unique
Tipo de sistema de aplicación(6) (OT_APPL_SYS_TYPE)	puede utilizar	puede ser empleado por(125) (CT_CAN_USE_1)	Atributo TOC(179) (OT_COT_ATTR)	Unique
Tipo de sistema de aplicación(6) (OT_APPL_SYS_TYPE)	puede utilizar	puede ser empleado por(125) (CT_CAN_USE_1)	Class(90) (OT_CLS)	Unique
Tipo de sistema de aplicación(6) (OT_APPL_SYS_TYPE)	puede utilizar	puede ser empleado por(125) (CT_CAN_USE_1)	Clúster/Modelo de datos(14) (OT_CLST)	Unique



Source Object Type	Relationship Type (active)	Relationship Type (passive)	Target Object Type	Possible Number of Connections
Tipo de sistema de aplicación(6) (OT_APPL_SYS_TYPE)	puede utilizar	puede ser empleado por(125) (CT_CAN_USE_1)	Tipo de entidad(17) (OT_ENT_TYPE)	Unique
Tipo de sistema de aplicación(6) (OT_APPL_SYS_TYPE)	puede utilizar	puede ser empleado por(125) (CT_CAN_USE_1)	Tipo de objeto complejo(182) (OT_OBJ_CX)	Unique
Tipo de sistema de aplicación(6) (OT_APPL_SYS_TYPE)	puede utilizar	puede ser empleado por(125) (CT_CAN_USE_1)	Tipo de relación(11) (OT_RELSHP_TYPE)	Unique
Tipo de sistema de aplicación(6) (OT_APPL_SYS_TYPE)	puede utilizar	puede ser empleado por(125) (CT_CAN_USE_1)	Término técnico(58) (OT_TECH_TRM)	Unique
Tipo de unidad organizativa(44) (OT_ORG_UNIT_TYPE)	accede a	es accedido por(234) (CT_CAN_ACS)	Atributo MRE(19) (OT_ERM_ATTR)	Unique
Tipo de unidad organizativa(44) (OT_ORG_UNIT_TYPE)	accede a	es accedido por(234) (CT_CAN_ACS)	Atributo TOC(179) (OT_COT_ATTR)	Unique
Tipo de unidad organizativa(44) (OT_ORG_UNIT_TYPE)	accede a	es accedido por(102) (CT_ACS_2)	Class(90) (OT_CLS)	Unique
Tipo de unidad organizativa(44) (OT_ORG_UNIT_TYPE)	accede a	es accedido por(234) (CT_CAN_ACS)	Clúster/Modelo de datos(14) (OT_CLST)	Unique



Source Object Type	Relationship Type (active)	Relationship Type (passive)	Target Object Type	Possible Number of Connections
Tipo de unidad organizativa(44) (OT_ORG_UNIT_TYPE)	accede a	es accedido por(102) (CT_ACS_2)	Grupo de tipos de atributo(111) (OT_ATTR_TYPE_GRP)	Unique
Tipo de unidad organizativa(44) (OT_ORG_UNIT_TYPE)	accede a	es accedido por(234) (CT_CAN_ACS)	Tipo de entidad(17) (OT_ENT_TYPE)	Unique
Tipo de unidad organizativa(44) (OT_ORG_UNIT_TYPE)	accede a	es accedido por(234) (CT_CAN_ACS)	Tipo de objeto complejo(182) (OT_OBJ_CX)	Unique
Tipo de unidad organizativa(44) (OT_ORG_UNIT_TYPE)	accede a	es accedido por(234) (CT_CAN_ACS)	Tipo de relación(11) (OT_RELSHP_TYPE)	Unique
Tipo de unidad organizativa(44) (OT_ORG_UNIT_TYPE)	accede a	es accedido por(234) (CT_CAN_ACS)	Término técnico(58) (OT_TECH_TRM)	Unique
Tipo de unidad organizativa(44) (OT_ORG_UNIT_TYPE)	acepta	recibe asentimiento por(435) (CT_AGREES)	Función(22) (OT_FUNC)	Unique
Tipo de unidad organizativa(44) (OT_ORG_UNIT_TYPE)	contribuye a	es editado en colaboración con(233) (CT_CONTR_TO_1)	Función(22) (OT_FUNC)	Unique
Tipo de unidad organizativa(44) (OT_ORG_UNIT_TYPE)	debe informar sobre el resultado de	el resultado se transmite por(255) (CT_MUST_INFO_AB_T_RES)	Función(22) (OT_FUNC)	Unique



Source Object Type	Relationship Type (active)	Relationship Type (passive)	Target Object Type	Possible Number of Connections
Tipo de unidad organizativa(44) (OT_ORG_UNIT_TYPE)	debe ser informado en caso de cancelación	lleva a la notificación sobre la cancelación de(316) (CT_MUST_BE_INFO_ON_CNC_1)	Función(22) (OT_FUNC)	Unique
Tipo de unidad organizativa(44) (OT_ORG_UNIT_TYPE)	debe ser informado sobre	el resultado se transmite a(266) (CT_MUST_BE_INFO_ABT_1)	Función(22) (OT_FUNC)	Unique
Tipo de unidad organizativa(44) (OT_ORG_UNIT_TYPE)	decide sobre	es decidido por(232) (CT_DECID_ON)	Función(22) (OT_FUNC)	Unique
Tipo de unidad organizativa(44) (OT_ORG_UNIT_TYPE)	dispone de	está disponible en(452) (CT_IS_AVAILABLE)	Categoría de conocimiento(230) (OT_KNWLDG_CATEGORY)	Unique
Tipo de unidad organizativa(44) (OT_ORG_UNIT_TYPE)	dispone de	está disponible en(452) (CT_IS_AVAILABLE)	Condición de competencia(242) (OT_AUTH_CONDITION)	Unique
Tipo de unidad organizativa(44) (OT_ORG_UNIT_TYPE)	ejecuta	es ejecutado por(218) (CT_EXEC_2)	Función(22) (OT_FUNC)	Unique



Source Object Type	Relationship Type (active)	Relationship Type (passive)	Target Object Type	Possible Number of Connections
Tipo de unidad organizativa(44) (OT_ORG_UNIT_TYPE)	es profesionalment e responsable de	está bajo la responsabilidad profesional de(220) (CT_IS_TECH_R ESP_3)	Clase de sistema de aplicación(7) (OT_APPL_SYS_CLS)	Unique
Tipo de unidad organizativa(44) (OT_ORG_UNIT_TYPE)	es profesionalment e responsable de	está bajo la responsabilidad profesional de(220) (CT_IS_TECH_R ESP_3)	Component(188) (OT_CMP)	Unique
Tipo de unidad organizativa(44) (OT_ORG_UNIT_TYPE)	es profesionalment e responsable de	está bajo la responsabilidad profesional de(220) (CT_IS_TECH_R ESP_3)	Función(22) (OT_FUNC)	Unique
Tipo de unidad organizativa(44) (OT_ORG_UNIT_TYPE)	es profesionalment e responsable de	está bajo la responsabilidad profesional de(220) (CT_IS_TECH_R ESP_3)	Función informática(107) (OT_DP_FUNC)	Unique
Tipo de unidad organizativa(44) (OT_ORG_UNIT_TYPE)	es profesionalment e responsable de	está bajo la responsabilidad profesional de(220) (CT_IS_TECH_R ESP_3)	Módulo(65) (OT_MOD)	Unique
Tipo de unidad organizativa(44) (OT_ORG_UNIT_TYPE)	es profesionalment e responsable de	está bajo la responsabilidad profesional de(220) (CT_IS_TECH_R ESP_3)	Sistema de aplicación(64) (OT_APPL_SYS)	Unique



Source Object Type	Relationship Type (active)	Relationship Type (passive)	Target Object Type	Possible Number of Connections
Tipo de unidad organizativa(44) (OT_ORG_UNIT_TYPE)	es profesionalmente responsable de	está bajo la responsabilidad profesional de(220) (CT_IS_TECH_RESP_3)	Tipo de función informática(105) (OT_DP_FUNC_TYPE)	Unique
Tipo de unidad organizativa(44) (OT_ORG_UNIT_TYPE)	es profesionalmente responsable de	está bajo la responsabilidad profesional de(220) (CT_IS_TECH_RESP_3)	Tipo de módulo(37) (OT_MOD_TYPE)	Unique
Tipo de unidad organizativa(44) (OT_ORG_UNIT_TYPE)	es profesionalmente responsable de	está bajo la responsabilidad profesional de(220) (CT_IS_TECH_RESP_3)	Tipo de sistema de aplicación(6) (OT_APPL_SYS_TYPE)	Unique
Tipo de unidad organizativa(44) (OT_ORG_UNIT_TYPE)	es propietario de	tiene propietario(271) (CT_IS_OWN)	Atributo MRE(19) (OT_ERM_ATTR)	Unique
Tipo de unidad organizativa(44) (OT_ORG_UNIT_TYPE)	es propietario de	tiene propietario(271) (CT_IS_OWN)	Atributo TOC(179) (OT_COT_ATTR)	Unique
Tipo de unidad organizativa(44) (OT_ORG_UNIT_TYPE)	es propietario de	tiene propietario(271) (CT_IS_OWN)	Class(90) (OT_CLS)	Unique
Tipo de unidad organizativa(44) (OT_ORG_UNIT_TYPE)	es propietario de	tiene propietario(271) (CT_IS_OWN)	Clúster/Modelo de datos(14) (OT_CLST)	Unique



Source Object Type	Relationship Type (active)	Relationship Type (passive)	Target Object Type	Possible Number of Connections
Tipo de unidad organizativa(44) (OT_ORG_UNIT_TYPE)	es propietario de	tiene propietario(271) (CT_IS_OWN)	Evento(18) (OT_EVT)	Unique
Tipo de unidad organizativa(44) (OT_ORG_UNIT_TYPE)	es propietario de	tiene propietario(271) (CT_IS_OWN)	Grupo de tipos de atributo(111) (OT_ATTR_TYPE_GRP)	Unique
Tipo de unidad organizativa(44) (OT_ORG_UNIT_TYPE)	es propietario de	tiene propietario(271) (CT_IS_OWN)	Tipo de entidad(17) (OT_ENT_TYPE)	Unique
Tipo de unidad organizativa(44) (OT_ORG_UNIT_TYPE)	es propietario de	tiene propietario(271) (CT_IS_OWN)	Tipo de objeto complejo(182) (OT_OBJ_CX)	Unique
Tipo de unidad organizativa(44) (OT_ORG_UNIT_TYPE)	es propietario de	tiene propietario(271) (CT_IS_OWN)	Tipo de relación(11) (OT_RELSHP_TYPE)	Unique
Tipo de unidad organizativa(44) (OT_ORG_UNIT_TYPE)	es propietario de	tiene propietario(271) (CT_IS_OWN)	Término técnico(58) (OT_Tech_TRM)	Unique
Tipo de unidad organizativa(44) (OT_ORG_UNIT_TYPE)	es responsable del desarrollo de	el desarrollo está bajo la responsabilidad de(231) (CT_IS_RESP_FOR_DEV_2)	Clase de sistema de aplicación(7) (OT_APPL_SYS_CLS)	Unique
Tipo de unidad organizativa(44) (OT_ORG_UNIT_TYPE)	es responsable del desarrollo de	el desarrollo está bajo la responsabilidad de(231) (CT_IS_RESP_FOR_DEV_2)	Component(188) (OT_CMP)	Unique



Source Object Type	Relationship Type (active)	Relationship Type (passive)	Target Object Type	Possible Number of Connections
Tipo de unidad organizativa(44) (OT_ORG_UNIT_TYPE)	es responsable del desarrollo de	el desarrollo está bajo la responsabilidad de(231) (CT_IS_RESP_F OR_DEV_2)	Función informática(107) (OT_DP_FUNC)	Unique
Tipo de unidad organizativa(44) (OT_ORG_UNIT_TYPE)	es responsable del desarrollo de	el desarrollo está bajo la responsabilidad de(231) (CT_IS_RESP_F OR_DEV_2)	Módulo(65) (OT_MOD)	Unique
Tipo de unidad organizativa(44) (OT_ORG_UNIT_TYPE)	es responsable del desarrollo de	el desarrollo está bajo la responsabilidad de(231) (CT_IS_RESP_F OR_DEV_2)	Sistema de aplicación(64) (OT_APPL_SYS)	Unique
Tipo de unidad organizativa(44) (OT_ORG_UNIT_TYPE)	es responsable del desarrollo de	el desarrollo está bajo la responsabilidad de(231) (CT_IS_RESP_F OR_DEV_2)	Tipo de función informática(105) (OT_DP_FUNC_T YPE)	Unique
Tipo de unidad organizativa(44) (OT_ORG_UNIT_TYPE)	es responsable del desarrollo de	el desarrollo está bajo la responsabilidad de(231) (CT_IS_RESP_F OR_DEV_2)	Tipo de módulo(37) (OT_MOD_TYPE)	Unique
Tipo de unidad organizativa(44) (OT_ORG_UNIT_TYPE)	es responsable del desarrollo de	el desarrollo está bajo la responsabilidad de(231) (CT_IS_RESP_F OR_DEV_2)	Tipo de sistema de aplicación(6) (OT_APPL_SYS_ TYPE)	Unique



Source Object Type	Relationship Type (active)	Relationship Type (passive)	Target Object Type	Possible Number of Connections
Tipo de unidad organizativa(44) (OT_ORG_UNIT_TYPE)	es responsable informático de	está bajo la responsabilidad informática de(219) (CT_IS_DP_RESP_2)	Función(22) (OT_FUNC)	Unique
Tipo de unidad organizativa(44) (OT_ORG_UNIT_TYPE)	proporciona	es proporcionado por(399) (CT_PROVIDES)	Evento(18) (OT_EVT)	Unique
Tipo de unidad organizativa(44) (OT_ORG_UNIT_TYPE)	puede ser usuario	puede ser usado por(230) (CT_CAN_BE_USER)	Clase de sistema de aplicación(7) (OT_APPL_SYS_CLS)	Unique
Tipo de unidad organizativa(44) (OT_ORG_UNIT_TYPE)	puede ser usuario	puede ser usado por(230) (CT_CAN_BE_USER)	Component(188) (OT_CMP)	Unique
Tipo de unidad organizativa(44) (OT_ORG_UNIT_TYPE)	puede ser usuario	puede ser usado por(230) (CT_CAN_BE_USER)	Función informática(107) (OT_DP_FUNC)	Unique
Tipo de unidad organizativa(44) (OT_ORG_UNIT_TYPE)	puede ser usuario	puede ser usado por(230) (CT_CAN_BE_USER)	Módulo(65) (OT_MOD)	Unique
Tipo de unidad organizativa(44) (OT_ORG_UNIT_TYPE)	puede ser usuario	puede ser usado por(230) (CT_CAN_BE_USER)	Sistema de aplicación(64) (OT_APPL_SYS)	Unique
Tipo de unidad organizativa(44) (OT_ORG_UNIT_TYPE)	puede ser usuario	puede ser usado por(230) (CT_CAN_BE_USER)	Tipo de función informática(105) (OT_DP_FUNC_TYPE)	Unique



Source Object Type	Relationship Type (active)	Relationship Type (passive)	Target Object Type	Possible Number of Connections
Tipo de unidad organizativa(44) (OT_ORG_UNIT_TYPE)	puede ser usuario	puede ser usado por(230) (CT_CAN_BE_USER)	Tipo de módulo(37) (OT_MOD_TYPE)	Unique
Tipo de unidad organizativa(44) (OT_ORG_UNIT_TYPE)	puede ser usuario	puede ser usado por(230) (CT_CAN_BE_USER)	Tipo de sistema de aplicación(6) (OT_APPL_SYS_TYPE)	Unique
Tipo de unidad organizativa(44) (OT_ORG_UNIT_TYPE)	requiere	es requerido por(279) (CT_REQU)	Categoría de conocimiento(230) (OT_KNWLDG_CAT)	Unique
Tipo de unidad organizativa(44) (OT_ORG_UNIT_TYPE)	requiere	es requerido por(279) (CT_REQU)	Condición de competencia(242) (OT_AUTH_CON)	Unique
Tipo de unidad organizativa(44) (OT_ORG_UNIT_TYPE)	tiene función consultante en	es apoyado consultivamente por(358) (CT_HAS_CONSULT_ROLE_IN_2)	Función(22) (OT_FUNC)	Unique
Tipo de unidad organizativa de sistema(13) (OT_SYS_ORG_UNIT_TYPE)	puede ser asignado a	puede ser asignado a(166) (CT_CAN_BE_ASSIG)	Función(22) (OT_FUNC)	Unique
Término técnico(58) (OT_TECH_TRM)	es aprobado por	aprueba(222) (CT_IS_GRANT_BY)	Función(22) (OT_FUNC)	Unique
Término técnico(58) (OT_TECH_TRM)	es entrada para	tiene como entrada(49) (CT_IS_INP_FOR)	Función(22) (OT_FUNC)	Unique



Source Object Type	Relationship Type (active)	Relationship Type (passive)	Target Object Type	Possible Number of Connections
Término técnico(58) (OT_TECH_TRM)	es examinado por	comprueba(223) (CT_IS_CHKD_BY)	Función(22) (OT_FUNC)	Unique
Término técnico(58) (OT_TECH_TRM)	se encuentra sobre	tiene informaciones sobre(86) (CT_LIES_ON)	Portador de información(27) (OT_INFO_CARR)	Unique
Término técnico(58) (OT_TECH_TRM)	tiene estado	es estado de(75) (CT_HAS_STATE)	Evento(18) (OT_EVT)	Unique
Unidad organizativa(43) (OT_ORG_UNIT)	accede a	es accedido por(102) (CT_ACS_2)	Atributo MRE(19) (OT_ERM_ATTR)	Unique
Unidad organizativa(43) (OT_ORG_UNIT)	accede a	es accedido por(102) (CT_ACS_2)	Atributo TOC(179) (OT_COT_ATTR)	Unique
Unidad organizativa(43) (OT_ORG_UNIT)	accede a	es accedido por(102) (CT_ACS_2)	Class(90) (OT_CLS)	Unique
Unidad organizativa(43) (OT_ORG_UNIT)	accede a	es accedido por(102) (CT_ACS_2)	Clúster/Modelo de datos(14) (OT_CLST)	Unique
Unidad organizativa(43) (OT_ORG_UNIT)	accede a	es accedido por(102) (CT_ACS_2)	Grupo de tipos de atributo(111) (OT_ATTR_TYPE_GRP)	Unique
Unidad organizativa(43) (OT_ORG_UNIT)	accede a	es accedido por(102) (CT_ACS_2)	Tipo de entidad(17) (OT_ENT_TYPE)	Unique
Unidad organizativa(43) (OT_ORG_UNIT)	accede a	es accedido por(102) (CT_ACS_2)	Tipo de objeto complejo(182) (OT_OBJ_CX)	Unique



Source Object Type	Relationship Type (active)	Relationship Type (passive)	Target Object Type	Possible Number of Connections
Unidad organizativa(43) (OT_ORG_UNIT)	accede a	es accedido por(102) (CT_ACS_2)	Tipo de relación(11) (OT_RELSHP_TYPE)	Unique
Unidad organizativa(43) (OT_ORG_UNIT)	accede a	es accedido por(102) (CT_ACS_2)	Término técnico(58) (OT_TECH_TRM)	Unique
Unidad organizativa(43) (OT_ORG_UNIT)	acepta	recibe asentimiento por(435) (CT_AGREES)	Función(22) (OT_FUNC)	Unique
Unidad organizativa(43) (OT_ORG_UNIT)	contribuye a	es editado en colaboración con(233) (CT_CONTR_TO_1)	Función(22) (OT_FUNC)	Unique
Unidad organizativa(43) (OT_ORG_UNIT)	debe informar sobre el resultado de	el resultado se transmite por(255) (CT_MUST_INFO_AB_T_RES)	Función(22) (OT_FUNC)	Unique
Unidad organizativa(43) (OT_ORG_UNIT)	debe ser informado en caso de cancelación	lleva a la notificación sobre la cancelación de(316) (CT_MUST_BE_I NFO_ON_CNC_1)	Función(22) (OT_FUNC)	Unique
Unidad organizativa(43) (OT_ORG_UNIT)	debe ser informado sobre	el resultado se transmite a(266) (CT_MUST_BE_I NFO_AB_T_1)	Función(22) (OT_FUNC)	Unique



Source Object Type	Relationship Type (active)	Relationship Type (passive)	Target Object Type	Possible Number of Connections
Unidad organizativa(43) (OT_ORG_UNIT)	decide sobre	es decidido por(232) (CT_DECID_ON)	Función(22) (OT_FUNC)	Unique
Unidad organizativa(43) (OT_ORG_UNIT)	dispone de	está disponible en(452) (CT_IS_AVAILABLE)	Categoría de conocimiento(230) (OT_KNWLDG_CAT)	Unique
Unidad organizativa(43) (OT_ORG_UNIT)	dispone de	está disponible en(452) (CT_IS_AVAILABLE)	Condición de competencia(242) (OT_AUTH_CON)	Unique
Unidad organizativa(43) (OT_ORG_UNIT)	ejecuta	es ejecutado por medio de(65) (CT_EXEC_1)	Función(22) (OT_FUNC)	Unique
Unidad organizativa(43) (OT_ORG_UNIT)	es profesionalmente responsable de	está bajo la responsabilidad profesional de(220) (CT_IS_TECH_RESP_3)	Clase de sistema de aplicación(7) (OT_APPL_SYS_CLS)	Unique
Unidad organizativa(43) (OT_ORG_UNIT)	es profesionalmente responsable de	está bajo la responsabilidad profesional de(220) (CT_IS_TECH_RESP_3)	Component(188) (OT_CMP)	Unique
Unidad organizativa(43) (OT_ORG_UNIT)	es profesionalmente responsable de	está bajo la responsabilidad profesional de(220) (CT_IS_TECH_RESP_3)	Tipo de módulo(37) (OT_MOD_TYPE)	Unique



Source Object Type	Relationship Type (active)	Relationship Type (passive)	Target Object Type	Possible Number of Connections
Unidad organizativa(43) (OT_ORG_UNIT)	es profesionalmente responsable de	está bajo la responsabilidad profesional de(220) (CT_IS_TECH_RESP_3)	Tipo de sistema de aplicación(6) (OT_APPL_SYS_TYPE)	Unique
Unidad organizativa(43) (OT_ORG_UNIT)	es profesionalmente responsable de	está bajo responsabilidad profesional de(10) (CT_IS_TECH_RESP_1)	Función(22) (OT_FUNC)	Unique
Unidad organizativa(43) (OT_ORG_UNIT)	es profesionalmente responsable de	tiene como responsable profesional a(11) (CT_IS_TECH_RESP_2)	Función informática(107) (OT_DP_FUNC)	Unique
Unidad organizativa(43) (OT_ORG_UNIT)	es profesionalmente responsable de	tiene como responsable profesional a(11) (CT_IS_TECH_RESP_2)	Módulo(65) (OT_MOD)	Unique
Unidad organizativa(43) (OT_ORG_UNIT)	es profesionalmente responsable de	tiene como responsable profesional a(11) (CT_IS_TECH_RESP_2)	Sistema de aplicación(64) (OT_APPL_SYS)	Unique
Unidad organizativa(43) (OT_ORG_UNIT)	es profesionalmente responsable de	tiene como responsable profesional a(11) (CT_IS_TECH_RESP_2)	Tipo de función informática(105) (OT_DP_FUNC_TYPE)	Unique



Source Object Type	Relationship Type (active)	Relationship Type (passive)	Target Object Type	Possible Number of Connections
Unidad organizativa(43) (OT_ORG_UNIT)	es propietario de	tiene propietario(271) (CT_IS_OWN)	Atributo MRE(19) (OT_ERM_ATTR)	Unique
Unidad organizativa(43) (OT_ORG_UNIT)	es propietario de	tiene propietario(271) (CT_IS_OWN)	Atributo TOC(179) (OT_COT_ATTR)	Unique
Unidad organizativa(43) (OT_ORG_UNIT)	es propietario de	tiene propietario(271) (CT_IS_OWN)	Class(90) (OT_CLS)	Unique
Unidad organizativa(43) (OT_ORG_UNIT)	es propietario de	tiene propietario(271) (CT_IS_OWN)	Clúster/Modelo de datos(14) (OT_CLST)	Unique
Unidad organizativa(43) (OT_ORG_UNIT)	es propietario de	tiene propietario(271) (CT_IS_OWN)	Evento(18) (OT_EVT)	Unique
Unidad organizativa(43) (OT_ORG_UNIT)	es propietario de	tiene propietario(271) (CT_IS_OWN)	Grupo de tipos de atributo(111) (OT_ATTR_TYPE_GRP)	Unique
Unidad organizativa(43) (OT_ORG_UNIT)	es propietario de	tiene propietario(271) (CT_IS_OWN)	Tipo de entidad(17) (OT_ENT_TYPE)	Unique
Unidad organizativa(43) (OT_ORG_UNIT)	es propietario de	tiene propietario(271) (CT_IS_OWN)	Tipo de objeto complejo(182) (OT_OBJ_CX)	Unique
Unidad organizativa(43) (OT_ORG_UNIT)	es propietario de	tiene propietario(271) (CT_IS_OWN)	Tipo de relación(11) (OT_RELSHP_TYPE)	Unique
Unidad organizativa(43) (OT_ORG_UNIT)	es propietario de	tiene propietario(271) (CT_IS_OWN)	Término técnico(58) (OT_TECH_TRM)	Unique



Source Object Type	Relationship Type (active)	Relationship Type (passive)	Target Object Type	Possible Number of Connections
Unidad organizativa(43) (OT_ORG_UNIT)	es propietario ejemplar de	tiene propietario de ejemplar(272) (CT_IS_SPEC_O WN)	Atributo MRE(19) (OT_ERM_ATTR)	Unique
Unidad organizativa(43) (OT_ORG_UNIT)	es propietario ejemplar de	tiene propietario de ejemplar(272) (CT_IS_SPEC_O WN)	Atributo TOC(179) (OT_COT_ATTR)	Unique
Unidad organizativa(43) (OT_ORG_UNIT)	es propietario ejemplar de	tiene propietario de ejemplar(272) (CT_IS_SPEC_O WN)	Clúster/Modelo de datos(14) (OT_CLST)	Unique
Unidad organizativa(43) (OT_ORG_UNIT)	es responsable del desarrollo de	el desarrollo está bajo la responsabilidad de(231) (CT_IS_RESP_F OR_DEV_2)	Clase de sistema de aplicación(7) (OT_APPL_SYS_CLS)	Unique
Unidad organizativa(43) (OT_ORG_UNIT)	es responsable del desarrollo de	el desarrollo está bajo la responsabilidad de(231) (CT_IS_RESP_F OR_DEV_2)	Component(188) (OT_CMP)	Unique
Unidad organizativa(43) (OT_ORG_UNIT)	es responsable del desarrollo de	el desarrollo está bajo la responsabilidad de(179) (CT_IS_RESP_F OR_DEV_1)	Función informática(107) (OT_DP_FUNC)	Unique



Source Object Type	Relationship Type (active)	Relationship Type (passive)	Target Object Type	Possible Number of Connections
Unidad organizativa(43) (OT_ORG_UNIT)	es responsable del desarrollo de	el desarrollo está bajo la responsabilidad de(179) (CT_IS_RESP_F OR_DEV_1)	Módulo(65) (OT_MOD)	Unique
Unidad organizativa(43) (OT_ORG_UNIT)	es responsable del desarrollo de	el desarrollo está bajo la responsabilidad de(179) (CT_IS_RESP_F OR_DEV_1)	Sistema de aplicación(64) (OT_APPL_SYS)	Unique
Unidad organizativa(43) (OT_ORG_UNIT)	es responsable del desarrollo de	el desarrollo está bajo la responsabilidad de(179) (CT_IS_RESP_F OR_DEV_1)	Tipo de función informática(105) (OT_DP_FUNC_T YPE)	Unique
Unidad organizativa(43) (OT_ORG_UNIT)	es responsable del desarrollo de	el desarrollo está bajo la responsabilidad de(231) (CT_IS_RESP_F OR_DEV_2)	Tipo de módulo(37) (OT_MOD_TYPE)	Unique
Unidad organizativa(43) (OT_ORG_UNIT)	es responsable del desarrollo de	el desarrollo está bajo la responsabilidad de(231) (CT_IS_RESP_F OR_DEV_2)	Tipo de sistema de aplicación(6) (OT_APPL_SYS_ TYPE)	Unique
Unidad organizativa(43) (OT_ORG_UNIT)	es responsable informático de	está bajo la responsabilidad informática de(148) (CT_IS_DP_RES P_1)	Función(22) (OT_FUNC)	Unique



Source Object Type	Relationship Type (active)	Relationship Type (passive)	Target Object Type	Possible Number of Connections
Unidad organizativa(43) (OT_ORG_UNIT)	es usuario	es usado por(229) (CT_IS_USER_2)	Función informática(107) (OT_DP_FUNC)	Unique
Unidad organizativa(43) (OT_ORG_UNIT)	es usuario	es usado por(229) (CT_IS_USER_2)	Módulo(65) (OT_MOD)	Unique
Unidad organizativa(43) (OT_ORG_UNIT)	es usuario	es usado por(229) (CT_IS_USER_2)	Sistema de aplicación(64) (OT_APPL_SYS)	Unique
Unidad organizativa(43) (OT_ORG_UNIT)	es usuario	es usado por(229) (CT_IS_USER_2)	Tipo de función informática(105) (OT_DP_FUNC_T YPE)	Unique
Unidad organizativa(43) (OT_ORG_UNIT)	proporciona	es proporcionado por(399) (CT_PROVIDES)	Clúster/Modelo de datos(14) (OT_CLST)	Unique
Unidad organizativa(43) (OT_ORG_UNIT)	proporciona	es proporcionado por(399) (CT_PROVIDES)	Evento(18) (OT_EVT)	Unique
Unidad organizativa(43) (OT_ORG_UNIT)	proporciona	es proporcionado por(399) (CT_PROVIDES)	Portador de información(27) (OT_INFO_CARR)	Unique
Unidad organizativa(43) (OT_ORG_UNIT)	puede ser usuario	puede ser usado por(230) (CT_CAN_BE_US ER)	Clase de sistema de aplicación(7) (OT_APPL_SYS_ CLS)	Unique
Unidad organizativa(43) (OT_ORG_UNIT)	puede ser usuario	puede ser usado por(230) (CT_CAN_BE_US ER)	Component(188) (OT_CMP)	Unique



Source Object Type	Relationship Type (active)	Relationship Type (passive)	Target Object Type	Possible Number of Connections
Unidad organizativa(43) (OT_ORG_UNIT)	puede ser usuario	puede ser usado por(230) (CT_CAN_BE_USER)	Tipo de módulo(37) (OT_MOD_TYPE)	Unique
Unidad organizativa(43) (OT_ORG_UNIT)	puede ser usuario	puede ser usado por(230) (CT_CAN_BE_USER)	Tipo de sistema de aplicación(6) (OT_APPL_SYS_TYPE)	Unique
Unidad organizativa(43) (OT_ORG_UNIT)	requiere	es requerido por(279) (CT_REQU)	Categoría de conocimiento(230) (OT_KNWLDG_CAT)	Unique
Unidad organizativa(43) (OT_ORG_UNIT)	requiere	es requerido por(279) (CT_REQU)	Condición de competencia(242) (OT_AUTH_CON)	Unique
Unidad organizativa(43) (OT_ORG_UNIT)	tiene función consultante en	es apoyado consultivamente por(355) (CT_HAS_CONSULT_ROLE_IN_1)	Función(22) (OT_FUNC)	Unique
Unidad organizativa(43) (OT_ORG_UNIT)	utiliza	es utilizado por(124) (CT_USE_2)	Tipo de componente de hardware(24) (OT_HW_CMP_TYPE)	Unique
Unidad organizativa de sistema(12) (OT_SYS_ORG_UNIT)	está asignado	está asignado(17) (CT_IS_ASSIG_1)	Función(22) (OT_FUNC)	Unique



Source Object Type	Relationship Type (active)	Relationship Type (passive)	Target Object Type	Possible Number of Connections
Variable de empleado(151) (OT_EMPL_INST)	acepta	recibe asentimiento por(435) (CT_AGREES)	Función(22) (OT_FUNC)	Unique
Variable de empleado(151) (OT_EMPL_INST)	contribuye a	es editado en colaboración con(233) (CT_CONTR_TO_1)	Función(22) (OT_FUNC)	Unique
Variable de empleado(151) (OT_EMPL_INST)	debe informar sobre el resultado de	el resultado se transmite por(255) (CT_MUST_INFO_AB_T_RES)	Función(22) (OT_FUNC)	Unique
Variable de empleado(151) (OT_EMPL_INST)	debe ser informado en caso de cancelación	lleva a la notificación sobre la cancelación de(316) (CT_MUST_BE_I_NFO_ON_CNC_1)	Función(22) (OT_FUNC)	Unique
Variable de empleado(151) (OT_EMPL_INST)	debe ser informado sobre	el resultado se transmite a(266) (CT_MUST_BE_I_NFO_AB_T_1)	Función(22) (OT_FUNC)	Unique
Variable de empleado(151) (OT_EMPL_INST)	decide sobre	es decidido por(232) (CT_DECID_ON)	Función(22) (OT_FUNC)	Unique
Variable de empleado(151) (OT_EMPL_INST)	ejecuta	es ejecutado por medio de(65) (CT_EXEC_1)	Función(22) (OT_FUNC)	Unique



Source Object Type	Relationship Type (active)	Relationship Type (passive)	Target Object Type	Possible Number of Connections
Variable de empleado(151) (OT_EMPL_INST)	es diferente de	es diferente de(359) (CT_IS_DIFF)	Variable de empleado(151) (OT_EMPL_INST)	Unique
Variable de empleado(151) (OT_EMPL_INST)	es el superior disciplinario	tiene como superior disciplinario(9) (CT_IS_DISC_SUPER)	Variable de empleado(151) (OT_EMPL_INST)	Unique
Variable de empleado(151) (OT_EMPL_INST)	es profesionalmente responsable de	está bajo responsabilidad profesional de(10) (CT_IS_TECH_RESP_1)	Función(22) (OT_FUNC)	Unique
Variable de empleado(151) (OT_EMPL_INST)	es responsable informático de	está bajo la responsabilidad informática de(148) (CT_IS_DP_RESP_1)	Función(22) (OT_FUNC)	Unique
Variable de empleado(151) (OT_EMPL_INST)	es superior profesional	tiene como superior profesional(8) (CT_IS_TECH_SUPER)	Variable de empleado(151) (OT_EMPL_INST)	Unique
Variable de empleado(151) (OT_EMPL_INST)	es suplente de	es sustituido por(318) (CT_SUBST)	Variable de empleado(151) (OT_EMPL_INST)	Unique
Variable de empleado(151) (OT_EMPL_INST)	es variable de empleado	tiene variable de empleado(320) (CT_IS_EMPL_INST)	Emplazamiento(54) (OT_LOC)	Unique



Source Object Type	Relationship Type (active)	Relationship Type (passive)	Target Object Type	Possible Number of Connections
Variable de empleado(151) (OT_EMPL_INST)	es variable de empleado	tiene variable de empleado(320) (CT_IS_EMPL_INST)	Grupo(128) (OT_GRP)	Unique
Variable de empleado(151) (OT_EMPL_INST)	es variable de empleado	tiene variable de empleado(320) (CT_IS_EMPL_INST)	Persona(46) (OT_PERS)	Unique
Variable de empleado(151) (OT_EMPL_INST)	es variable de empleado	tiene variable de empleado(320) (CT_IS_EMPL_INST)	Puesto(45) (OT_POS)	Unique
Variable de empleado(151) (OT_EMPL_INST)	es variable de empleado	tiene variable de empleado(320) (CT_IS_EMPL_INST)	Rol(78) (OT_PERS_TYPE)	Unique
Variable de empleado(151) (OT_EMPL_INST)	es variable de empleado	tiene variable de empleado(320) (CT_IS_EMPL_INST)	Unidad organizativa(43) (OT_ORG_UNIT)	Unique
Variable de empleado(151) (OT_EMPL_INST)	tiene función consultante en	es apoyado consultivamente por(355) (CT_HAS_CONSULT_ROLE_IN_1)	Función(22) (OT_FUNC)	Unique



Assignment Relationships

Source Object Type	Relationship Type (active)	Relationship Type (passive)	Target Object Type	Possible Number of Connections
Función(22) (OT_FUNC)	es superior respecto del proceso	es subordinado respecto del proceso(39) (CT_IS_PRCES_O RNT_SUPER)	Función(22) (OT_FUNC)	Unique

3.2.21 DCP (flujo de materiales)

Source Object Type	Relationship Type (active)	Relationship Type (passive)	Target Object Type	Possible Number of Connections
Atributo MRE(19) (OT_ERM_ATTR)	define campo de pantalla	tiene área de pantalla(295) (CT_DEF_MASK_ENTR)	Pantalla(31) (OT_SCRN)	Unique
Atributo MRE(19) (OT_ERM_ATTR)	es aprobado por	aprueba(222) (CT_IS_GRANT_BY)	Función(22) (OT_FUNC)	Unique
Atributo MRE(19) (OT_ERM_ATTR)	es entrada para	tiene como entrada(49) (CT_IS_INP_FOR)	Función(22) (OT_FUNC)	Unique
Atributo MRE(19) (OT_ERM_ATTR)	es examinado por	comprueba(223) (CT_IS_CHKD_BY)	Función(22) (OT_FUNC)	Unique
Atributo MRE(19) (OT_ERM_ATTR)	proporciona el valor para	utiliza valor de(319) (CT_PROV_VAL_FOR)	Evento(18) (OT_EVT)	Unique
Atributo MRE(19) (OT_ERM_ATTR)	se compara a	se compara a(322) (CT_IS_CMP_TO)	Evento(18) (OT_EVT)	Unique



Source Object Type	Relationship Type (active)	Relationship Type (passive)	Target Object Type	Possible Number of Connections
Atributo MRE(19) (OT_ERM_ATTR)	se encuentra sobre	tiene informaciones sobre(86) (CT_LIES_ON)	Portador de información(27) (OT_INFO_CARR)	Unique
Atributo MRE(19) (OT_ERM_ATTR)	tiene estado	es estado de(75) (CT_HAS_STATE)	Evento(18) (OT_EVT)	Unique
Atributo TOC(179) (OT_COT_ATTR)	es aprobado por	aprueba(222) (CT_IS_GRANT_BY)	Función(22) (OT_FUNC)	Unique
Atributo TOC(179) (OT_COT_ATTR)	es entrada para	tiene como entrada(49) (CT_IS_INP_FOR)	Función(22) (OT_FUNC)	Unique
Atributo TOC(179) (OT_COT_ATTR)	es examinado por	comprueba(223) (CT_IS_CHKD_BY)	Función(22) (OT_FUNC)	Unique
Atributo TOC(179) (OT_COT_ATTR)	proporciona el valor para	utiliza valor de(319) (CT_PROV_VAL_FOR)	Evento(18) (OT_EVT)	Unique
Atributo TOC(179) (OT_COT_ATTR)	se compara a	se compara a(322) (CT_IS_CMP_TO)	Evento(18) (OT_EVT)	Unique
Atributo TOC(179) (OT_COT_ATTR)	se encuentra sobre	tiene informaciones sobre(86) (CT_LIES_ON)	Portador de información(27) (OT_INFO_CARR)	Unique
Atributo TOC(179) (OT_COT_ATTR)	tiene estado	es estado de(75) (CT_HAS_STATE)	Evento(18) (OT_EVT)	Unique



Source Object Type	Relationship Type (active)	Relationship Type (passive)	Target Object Type	Possible Number of Connections
Categoría de conocimiento(230) (OT_KNWLDG_CAT)	es requerido para	requiere(453) (CT_IS_NEEDED_BY)	Función(22) (OT_FUNC)	Unique
Categoría de conocimiento(230) (OT_KNWLDG_CAT)	se refiere a	se refiere a (pasivo)(476) (CT_RELATES_TO)	Evento(18) (OT_EVT)	Unique
Clase de sistema de aplicación(7) (OT_APPL_SYS_CLS)	apoya	es apoyado por(221) (CT_CAN_SUPP_1)	Función(22) (OT_FUNC)	Unique
Class(90) (OT_CLS)	es aprobado por	aprueba(222) (CT_IS_GRANT_BY)	Función(22) (OT_FUNC)	Unique
Class(90) (OT_CLS)	es entrada para	tiene como entrada(49) (CT_IS_INP_FOR)	Función(22) (OT_FUNC)	Unique
Class(90) (OT_CLS)	es examinado por	comprueba(223) (CT_IS_CHKD_BY)	Función(22) (OT_FUNC)	Unique
Class(90) (OT_CLS)	se encuentra sobre	tiene informaciones sobre(86) (CT_LIES_ON)	Portador de información(27) (OT_INFO_CARR)	Unique
Class(90) (OT_CLS)	tiene estado	es estado de(75) (CT_HAS_STATE)	Evento(18) (OT_EVT)	Unique
Clúster/Modelo de datos(14) (OT_CLST)	es aprobado por	aprueba(222) (CT_IS_GRANT_BY)	Función(22) (OT_FUNC)	Unique



Source Object Type	Relationship Type (active)	Relationship Type (passive)	Target Object Type	Possible Number of Connections
Clúster/Modelo de datos(14) (OT_CLST)	es entrada para	tiene como entrada(49) (CT_IS_INP_FOR)	Función(22) (OT_FUNC)	Unique
Clúster/Modelo de datos(14) (OT_CLST)	es examinado por	comprueba(223) (CT_IS_CHKD_BY)	Función(22) (OT_FUNC)	Unique
Clúster/Modelo de datos(14) (OT_CLST)	es utilizado por	aprovecha(400) (CT_IS_USED_OF)	Grupo(128) (OT_GRP)	Unique
Clúster/Modelo de datos(14) (OT_CLST)	es utilizado por	aprovecha(400) (CT_IS_USED_OF)	Puesto(45) (OT_POS)	Unique
Clúster/Modelo de datos(14) (OT_CLST)	es utilizado por	aprovecha(400) (CT_IS_USED_OF)	Rol(78) (OT_PERS_TYPE)	Unique
Clúster/Modelo de datos(14) (OT_CLST)	es utilizado por	aprovecha(400) (CT_IS_USED_OF)	Unidad organizativa(43) (OT_ORG_UNIT)	Unique
Clúster/Modelo de datos(14) (OT_CLST)	se encuentra sobre	tiene informaciones sobre(86) (CT_LIES_ON)	Portador de información(27) (OT_INFO_CARR)	Unique
Clúster/Modelo de datos(14) (OT_CLST)	tiene estado	es estado de(75) (CT_HAS_STATE)	Evento(18) (OT_EVT)	Unique
Component(188) (OT_CMP)	apoya	es apoyado por(221) (CT_CAN_SUPP_1)	Función(22) (OT_FUNC)	Unique



Source Object Type	Relationship Type (active)	Relationship Type (passive)	Target Object Type	Possible Number of Connections
Component(188) (OT_CMP)	puede utilizar	puede ser empleado por(125) (CT_CAN_USE_1)	Atributo MRE(19) (OT_ERM_ATTR)	Unique
Component(188) (OT_CMP)	puede utilizar	puede ser empleado por(125) (CT_CAN_USE_1)	Atributo TOC(179) (OT_COT_ATTR)	Unique
Component(188) (OT_CMP)	puede utilizar	puede ser empleado por(125) (CT_CAN_USE_1)	Clúster/Modelo de datos(14) (OT_CLST)	Unique
Component(188) (OT_CMP)	puede utilizar	puede ser empleado por(125) (CT_CAN_USE_1)	Grupo de tipos de atributo(111) (OT_ATTR_TYPE_GRP)	Unique
Component(188) (OT_CMP)	puede utilizar	puede ser empleado por(125) (CT_CAN_USE_1)	Tipo de entidad(17) (OT_ENT_TYPE)	Unique
Component(188) (OT_CMP)	puede utilizar	puede ser empleado por(125) (CT_CAN_USE_1)	Tipo de objeto complejo(182) (OT_OBJ_CX)	Unique
Component(188) (OT_CMP)	puede utilizar	puede ser empleado por(125) (CT_CAN_USE_1)	Tipo de relación(11) (OT_RELSHP_TYPE)	Unique



Source Object Type	Relationship Type (active)	Relationship Type (passive)	Target Object Type	Possible Number of Connections
Component(188) (OT_CMP)	puede utilizar	puede ser empleado por(125) (CT_CAN_USE_1)	Término técnico(58) (OT_TECH_TRM)	Unique
Condición de competencia(242) (OT_AUTH_CON)	es requerido para	requiere(453) (CT_IS_NEEDED_BY)	Función(22) (OT_FUNC)	Unique
Condición de competencia(242) (OT_AUTH_CON)	se refiere a	tiene(177) (CT_REL_TO)	Término técnico(58) (OT_TECH_TRM)	Unique
Conocimiento documentado(231) (OT_DOC_KNOWLEDG)	es requerido para	requiere(453) (CT_IS_NEEDED_BY)	Función(22) (OT_FUNC)	Unique
Conocimiento documentado(231) (OT_DOC_KNOWLEDG)	se refiere a	se refiere a (pasivo)(476) (CT_RELATES_TO)	Evento(18) (OT_EVT)	Unique
Cost driver(226) (OT_COST_DRIVER)	influye	está influido por(571) (CT_INFLUENCES)	Función(22) (OT_FUNC)	Unique
Emplazamiento(54) (OT_LOC)	accede a	es accedido por(102) (CT_ACS_2)	Atributo MRE(19) (OT_ERM_ATTR)	Unique
Emplazamiento(54) (OT_LOC)	accede a	es accedido por(102) (CT_ACS_2)	Atributo TOC(179) (OT_COT_ATTR)	Unique



Source Object Type	Relationship Type (active)	Relationship Type (passive)	Target Object Type	Possible Number of Connections
Emplazamiento(54) (OT_LOC)	accede a	es accedido por(102) (CT_ACS_2)	Class(90) (OT_CLS)	Unique
Emplazamiento(54) (OT_LOC)	accede a	es accedido por(102) (CT_ACS_2)	Clúster/Modelo de datos(14) (OT_CLST)	Unique
Emplazamiento(54) (OT_LOC)	accede a	es accedido por(102) (CT_ACS_2)	Grupo de tipos de atributo(111) (OT_ATTR_TYPE_GRP)	Unique
Emplazamiento(54) (OT_LOC)	accede a	es accedido por(102) (CT_ACS_2)	Tipo de entidad(17) (OT_ENT_TYPE)	Unique
Emplazamiento(54) (OT_LOC)	accede a	es accedido por(102) (CT_ACS_2)	Tipo de objeto complejo(182) (OT_OBJ_CX)	Unique
Emplazamiento(54) (OT_LOC)	accede a	es accedido por(102) (CT_ACS_2)	Tipo de relación(11) (OT_RELSHP_TYPE)	Unique
Emplazamiento(54) (OT_LOC)	accede a	es accedido por(102) (CT_ACS_2)	Término técnico(58) (OT_TECH_TRM)	Unique
Emplazamiento(54) (OT_LOC)	dispone de	está disponible en(452) (CT_IS_AVAILABLE)	Categoría de conocimiento(230) (OT_KNWLDG_CATEGORY)	Unique
Emplazamiento(54) (OT_LOC)	dispone de	está disponible en(452) (CT_IS_AVAILABLE)	Condición de competencia(242) (OT_AUTH_CONDITION)	Unique



Source Object Type	Relationship Type (active)	Relationship Type (passive)	Target Object Type	Possible Number of Connections
Emplazamiento(54) (OT_LOC)	es propietario de	tiene propietario(271) (CT_IS_OWN)	Atributo MRE(19) (OT_ERM_ATTR)	Unique
Emplazamiento(54) (OT_LOC)	es propietario de	tiene propietario(271) (CT_IS_OWN)	Atributo TOC(179) (OT_COT_ATTR)	Unique
Emplazamiento(54) (OT_LOC)	es propietario de	tiene propietario(271) (CT_IS_OWN)	Class(90) (OT_CLS)	Unique
Emplazamiento(54) (OT_LOC)	es propietario de	tiene propietario(271) (CT_IS_OWN)	Clúster/Modelo de datos(14) (OT_CLST)	Unique
Emplazamiento(54) (OT_LOC)	es propietario de	tiene propietario(271) (CT_IS_OWN)	Grupo de tipos de atributo(111) (OT_ATTR_TYPE_GRP)	Unique
Emplazamiento(54) (OT_LOC)	es propietario de	tiene propietario(271) (CT_IS_OWN)	Tipo de entidad(17) (OT_ENT_TYPE)	Unique
Emplazamiento(54) (OT_LOC)	es propietario de	tiene propietario(271) (CT_IS_OWN)	Tipo de objeto complejo(182) (OT_OBJ_CX)	Unique
Emplazamiento(54) (OT_LOC)	es propietario de	tiene propietario(271) (CT_IS_OWN)	Tipo de relación(11) (OT_RELSHP_TYPE)	Unique
Emplazamiento(54) (OT_LOC)	es propietario de	tiene propietario(271) (CT_IS_OWN)	Término técnico(58) (OT_TECH_TRM)	Unique
Emplazamiento(54) (OT_LOC)	requiere	es requerido por(279) (CT_REQU)	Categoría de conocimiento(230) (OT_KNWLDG_CAT)	Unique



Source Object Type	Relationship Type (active)	Relationship Type (passive)	Target Object Type	Possible Number of Connections
Emplazamiento(54) (OT_LOC)	requiere	es requerido por(279) (CT_REQU)	Condición de competencia(242) (OT_AUTH_CON)	Unique
Equipo de almacén(121) (OT_WH_EQUIP)	abarca	pertenece a(67) (CT_SUBS_1)	Función informática(107) (OT_DP_FUNC)	Unique
Equipo de almacén(121) (OT_WH_EQUIP)	abarca	pertenece a(67) (CT_SUBS_1)	Módulo(65) (OT_MOD)	Unique
Equipo de almacén(121) (OT_WH_EQUIP)	abarca	pertenece a(67) (CT_SUBS_1)	Sistema de aplicación(64) (OT_APPL_SYS)	Unique
Evento(18) (OT_EVT)	activa	es activado por(43) (CT_ACTIV_1)	Función(22) (OT_FUNC)	Unique
Evento(18) (OT_EVT)	activa	es activado por(43) (CT_ACTIV_1)	Pantalla(31) (OT_SCRN)	Unique
Evento(18) (OT_EVT)	activa	es activado por(43) (CT_ACTIV_1)	Tipo de función informática(105) (OT_DP_FUNC_TYPE)	Unique
Evento(18) (OT_EVT)	activa	es activado por(43) (CT_ACTIV_1)	Tipo de módulo(37) (OT_MOD_TYPE)	Unique
Evento(18) (OT_EVT)	activa	es activado por(43) (CT_ACTIV_1)	Tipo de sistema de aplicación(6) (OT_APPL_SYS_TYPE)	Unique
Evento(18) (OT_EVT)	corresponde a	corresponde a(391) (CT_CORRES)	Prestación/Producto(153) (OT_PERF)	Unique



Source Object Type	Relationship Type (active)	Relationship Type (passive)	Target Object Type	Possible Number of Connections
Evento(18) (OT_EVT)	define el estado	es definido(273) (CT_DEF_STATE)	Tipo de material(126) (OT_MAT_TYPE)	Unique
Evento(18) (OT_EVT)	es evaluado por	evalúa(48) (CT_IS_EVAL_BY_1)	Regla(50) (OT_RULE)	Unique
Evento(18) (OT_EVT)	es utilizado por	aprovecha(400) (CT_IS_USED_OF)	Grupo(128) (OT_GRP)	Unique
Evento(18) (OT_EVT)	es utilizado por	aprovecha(400) (CT_IS_USED_OF)	Persona(46) (OT_PERS)	Unique
Evento(18) (OT_EVT)	es utilizado por	aprovecha(400) (CT_IS_USED_OF)	Puesto(45) (OT_POS)	Unique
Evento(18) (OT_EVT)	es utilizado por	aprovecha(400) (CT_IS_USED_OF)	Rol(78) (OT_PERS_TYPE)	Unique
Evento(18) (OT_EVT)	es utilizado por	aprovecha(400) (CT_IS_USED_OF)	Tipo de unidad organizativa(44) (OT_ORG_UNIT_TYPE)	Unique
Evento(18) (OT_EVT)	es utilizado por	aprovecha(400) (CT_IS_USED_OF)	Unidad organizativa(43) (OT_ORG_UNIT)	Unique
Evento(18) (OT_EVT)	tiene como salida	es salida de(50) (CT_HAS_OUT)	Atributo MRE(19) (OT_ERM_ATTR)	Unique
Facultad(293) (OT_IS_FUNC)	apoya	es apoyado por(221) (CT_CAN_SUPP_1)	Función(22) (OT_FUNC)	Unique



Source Object Type	Relationship Type (active)	Relationship Type (passive)	Target Object Type	Possible Number of Connections
Función(22) (OT_FUNC)	accede a	es accedido por(281) (CT_ACS_4)	Sistema de transporte(122) (OT_TRNSP_SYS)	Unique
Función(22) (OT_FUNC)	accede a	es accedido por(281) (CT_ACS_4)	Tipo de sistema de transporte(118) (OT_TRNSP_SYS_TYPE)	Unique
Función(22) (OT_FUNC)	accede alternativament e a	es accedido alternativament e por(282) (CT_ACS_ALT)	Sistema de transporte(122) (OT_TRNSP_SYS)	Unique
Función(22) (OT_FUNC)	accede alternativament e a	es accedido alternativament e por(282) (CT_ACS_ALT)	Tipo de sistema de transporte(118) (OT_TRNSP_SYS_TYPE)	Unique
Función(22) (OT_FUNC)	apoya	es apoyado por(147) (CT_SUPP_3)	Objetivo(86) (OT_OBJECTIVE)	Unique
Función(22) (OT_FUNC)	apoya	es soportado por la utilización de(146) (CT_SUPP_2)	Función(22) (OT_FUNC)	Unique
Función(22) (OT_FUNC)	archiva	es archivado por(225) (CT_ARCH)	Atributo MRE(19) (OT_ERM_ATTR)	Unique
Función(22) (OT_FUNC)	archiva	es archivado por(225) (CT_ARCH)	Atributo TOC(179) (OT_COT_ATTR)	Unique
Función(22) (OT_FUNC)	archiva	es archivado por(225) (CT_ARCH)	Class(90) (OT_CLS)	Unique



Source Object Type	Relationship Type (active)	Relationship Type (passive)	Target Object Type	Possible Number of Connections
Función(22) (OT_FUNC)	archiva	es archivado por(225) (CT_ARCH)	Clúster/Modelo de datos(14) (OT_CLST)	Unique
Función(22) (OT_FUNC)	archiva	es archivado por(225) (CT_ARCH)	Grupo de tipos de atributo(111) (OT_ATTR_TYPE_GRP)	Unique
Función(22) (OT_FUNC)	archiva	es archivado por(225) (CT_ARCH)	Tipo de elemento(247) (OT_ELEM_TYPE)	Unique
Función(22) (OT_FUNC)	archiva	es archivado por(225) (CT_ARCH)	Tipo de entidad(17) (OT_ENT_TYPE)	Unique
Función(22) (OT_FUNC)	archiva	es archivado por(225) (CT_ARCH)	Tipo de objeto complejo(182) (OT_OBJ_CX)	Unique
Función(22) (OT_FUNC)	archiva	es archivado por(225) (CT_ARCH)	Tipo de relación(11) (OT_RELSHP_TYPE)	Unique
Función(22) (OT_FUNC)	archiva	es archivado por(225) (CT_ARCH)	Término técnico(58) (OT_Tech_TRM)	Unique
Función(22) (OT_FUNC)	crea	es creado por(226) (CT_CRT_5)	Atributo MRE(19) (OT_ERM_ATTR)	Unique
Función(22) (OT_FUNC)	crea	es creado por(226) (CT_CRT_5)	Atributo TOC(179) (OT_COT_ATTR)	Unique
Función(22) (OT_FUNC)	crea	es creado por(226) (CT_CRT_5)	Class(90) (OT_CLS)	Unique



Source Object Type	Relationship Type (active)	Relationship Type (passive)	Target Object Type	Possible Number of Connections
Función(22) (OT_FUNC)	crea	es creado por(226) (CT_CRT_5)	Clúster/Modelo de datos(14) (OT_CLST)	Unique
Función(22) (OT_FUNC)	crea	es creado por(226) (CT_CRT_5)	Grupo de tipos de atributo(111) (OT_ATTR_TYPE_GRP)	Unique
Función(22) (OT_FUNC)	crea	es creado por(226) (CT_CRT_5)	Tipo de elemento(247) (OT_ELEM_TYPE)	Unique
Función(22) (OT_FUNC)	crea	es creado por(226) (CT_CRT_5)	Tipo de entidad(17) (OT_ENT_TYPE)	Unique
Función(22) (OT_FUNC)	crea	es creado por(226) (CT_CRT_5)	Tipo de objeto complejo(182) (OT_OBJ_CX)	Unique
Función(22) (OT_FUNC)	crea	es creado por(226) (CT_CRT_5)	Tipo de relación(11) (OT_RELSHP_TYPE)	Unique
Función(22) (OT_FUNC)	crea	es creado por(226) (CT_CRT_5)	Término técnico(58) (OT_TECH_TRM)	Unique
Función(22) (OT_FUNC)	crea	es generado por(454) (CT_CREATE)	Categoría de conocimiento(230) (OT_KNWLDG_CAT)	Unique
Función(22) (OT_FUNC)	crea	es generado por(66) (CT_CRT_3)	Clúster/Modelo de datos(14) (OT_CLST)	Unique



Source Object Type	Relationship Type (active)	Relationship Type (passive)	Target Object Type	Possible Number of Connections
Función(22) (OT_FUNC)	crea	es generado por(454) (CT_CREATES)	Conocimiento documentado(231) (OT_DOC_KNWL DG)	Unique
Función(22) (OT_FUNC)	crea	es generado por(44) (CT_CRT_1)	Evento(18) (OT_EVT)	Unique
Función(22) (OT_FUNC)	crea	es generado por(66) (CT_CRT_3)	Lista(29) (OT_LST)	Unique
Función(22) (OT_FUNC)	crea	es generado por(57) (CT_CRT_2)	Tipo de material(126) (OT_MAT_TYPE)	Unique
Función(22) (OT_FUNC)	crea salida para	es medio de salida para(28) (CT_CRT_OUT_T O)	Portador de información(27) (OT_INFO_CARR)	Unique
Función(22) (OT_FUNC)	dispone de	está disponible en(452) (CT_IS_AVAILAB LE)	Categoría de conocimiento(230) (OT_KNWLDG_C AT)	Unique
Función(22) (OT_FUNC)	dispone de	está disponible en(452) (CT_IS_AVAILAB LE)	Condición de competencia(242) (OT_AUTH_CON)	Unique
Función(22) (OT_FUNC)	distribuye	es distribuido por(228) (CT_DISTR)	Atributo MRE(19) (OT_ERM_ATTR)	Unique
Función(22) (OT_FUNC)	distribuye	es distribuido por(228) (CT_DISTR)	Atributo TOC(179) (OT_COT_ATTR)	Unique



Source Object Type	Relationship Type (active)	Relationship Type (passive)	Target Object Type	Possible Number of Connections
Función(22) (OT_FUNC)	distribuye	es distribuido por(228) (CT_DISTR)	Class(90) (OT_CLS)	Unique
Función(22) (OT_FUNC)	distribuye	es distribuido por(228) (CT_DISTR)	Clúster/Modelo de datos(14) (OT_CLST)	Unique
Función(22) (OT_FUNC)	distribuye	es distribuido por(228) (CT_DISTR)	Grupo de tipos de atributo(111) (OT_ATTR_TYPE_GRP)	Unique
Función(22) (OT_FUNC)	distribuye	es distribuido por(228) (CT_DISTR)	Tipo de elemento(247) (OT_ELEM_TYPE)	Unique
Función(22) (OT_FUNC)	distribuye	es distribuido por(228) (CT_DISTR)	Tipo de entidad(17) (OT_ENT_TYPE)	Unique
Función(22) (OT_FUNC)	distribuye	es distribuido por(228) (CT_DISTR)	Tipo de objeto complejo(182) (OT_OBJ_CX)	Unique
Función(22) (OT_FUNC)	distribuye	es distribuido por(228) (CT_DISTR)	Tipo de relación(11) (OT_RELSHP_TYPE)	Unique
Función(22) (OT_FUNC)	distribuye	es distribuido por(228) (CT_DISTR)	Término técnico(58) (OT_TECH_TRM)	Unique
Función(22) (OT_FUNC)	elimina	es borrado por(227) (CT_DEL)	Atributo MRE(19) (OT_ERM_ATTR)	Unique
Función(22) (OT_FUNC)	elimina	es borrado por(227) (CT_DEL)	Atributo TOC(179) (OT_COT_ATTR)	Unique



Source Object Type	Relationship Type (active)	Relationship Type (passive)	Target Object Type	Possible Number of Connections
Función(22) (OT_FUNC)	elimina	es borrado por(227) (CT_DEL)	Class(90) (OT_CLS)	Unique
Función(22) (OT_FUNC)	elimina	es borrado por(227) (CT_DEL)	Clúster/Modelo de datos(14) (OT_CLST)	Unique
Función(22) (OT_FUNC)	elimina	es borrado por(227) (CT_DEL)	Grupo de tipos de atributo(111) (OT_ATTR_TYPE_GRP)	Unique
Función(22) (OT_FUNC)	elimina	es borrado por(227) (CT_DEL)	Tipo de elemento(247) (OT_ELEM_TYPE)	Unique
Función(22) (OT_FUNC)	elimina	es borrado por(227) (CT_DEL)	Tipo de entidad(17) (OT_ENT_TYPE)	Unique
Función(22) (OT_FUNC)	elimina	es borrado por(227) (CT_DEL)	Tipo de objeto complejo(182) (OT_OBJ_CX)	Unique
Función(22) (OT_FUNC)	elimina	es borrado por(227) (CT_DEL)	Tipo de relación(11) (OT_RELSHP_TYPE)	Unique
Función(22) (OT_FUNC)	elimina	es borrado por(227) (CT_DEL)	Término técnico(58) (OT_TECH_TRM)	Unique
Función(22) (OT_FUNC)	emplea	es empleado por(60) (CT_USE_1)	Clúster/Modelo de datos(14) (OT_CLST)	Unique
Función(22) (OT_FUNC)	emplea	es empleado por(60) (CT_USE_1)	Lista(29) (OT_LST)	Unique



Source Object Type	Relationship Type (active)	Relationship Type (passive)	Target Object Type	Possible Number of Connections
Función(22) (OT_FUNC)	emplea	es empleado por(60) (CT_USE_1)	Tipo de entidad(17) (OT_ENT_TYPE)	Unique
Función(22) (OT_FUNC)	es ejecutado en	es controlado por(628) (CT_IS_PERFORMED_AT)	Función(22) (OT_FUNC)	Unique
Función(22) (OT_FUNC)	es ejecutado en	es lugar de realización(258) (CT_IS_EXECUTED_AT)	Emplazamiento(54) (OT_LOC)	Unique
Función(22) (OT_FUNC)	es medido por	mide(486) (CT_MEASURED_BY)	Instancia del número indicador(244) (OT_KPI)	Unique
Función(22) (OT_FUNC)	es predecesor de	sigue a(118) (CT_IS_PREDECESOR_OF_1)	Función(22) (OT_FUNC)	Unique
Función(22) (OT_FUNC)	es representado por	representa(73) (CT_IS_REPR_BY)	Pantalla(31) (OT_SCRN)	Unique
Función(22) (OT_FUNC)	lee	es leído por(247) (CT_READ_1)	Atributo MRE(19) (OT_ERM_ATTR)	Unique
Función(22) (OT_FUNC)	lee	es leído por(247) (CT_READ_1)	Atributo TOC(179) (OT_COT_ATTR)	Unique
Función(22) (OT_FUNC)	lee	es leído por(247) (CT_READ_1)	Categoría de conocimiento(230) (OT_KNWLDG_CATEGORY)	Unique
Función(22) (OT_FUNC)	lee	es leído por(247) (CT_READ_1)	Class(90) (OT_CLS)	Unique



Source Object Type	Relationship Type (active)	Relationship Type (passive)	Target Object Type	Possible Number of Connections
Función(22) (OT_FUNC)	lee	es leído por(247) (CT_READ_1)	Clúster/Modelo de datos(14) (OT_CLST)	Unique
Función(22) (OT_FUNC)	lee	es leído por(247) (CT_READ_1)	Conocimiento documentado(231) (OT_DOC_KNWL DG)	Unique
Función(22) (OT_FUNC)	lee	es leído por(247) (CT_READ_1)	Grupo de tipos de atributo(111) (OT_ATTR_TYPE_GRP)	Unique
Función(22) (OT_FUNC)	lee	es leído por(247) (CT_READ_1)	Objeto de negocio(150) (OT_BUSY_OBJ)	Unique
Función(22) (OT_FUNC)	lee	es leído por(247) (CT_READ_1)	Package(187) (OT_PACK)	Unique
Función(22) (OT_FUNC)	lee	es leído por(247) (CT_READ_1)	Portador de información(27) (OT_INFO_CARR)	Unique
Función(22) (OT_FUNC)	lee	es leído por(247) (CT_READ_1)	Recurso general(145) (OT_GNRL_RES)	Unique
Función(22) (OT_FUNC)	lee	es leído por(247) (CT_READ_1)	Tipo de elemento(247) (OT_ELEM_TYPE)	Unique
Función(22) (OT_FUNC)	lee	es leído por(247) (CT_READ_1)	Tipo de entidad(17) (OT_ENT_TYPE)	Unique
Función(22) (OT_FUNC)	lee	es leído por(247) (CT_READ_1)	Tipo de objeto complejo(182) (OT_OBJ_CX)	Unique



Source Object Type	Relationship Type (active)	Relationship Type (passive)	Target Object Type	Possible Number of Connections
Función(22) (OT_FUNC)	lee	es leído por(247) (CT_READ_1)	Tipo de relación(11) (OT_RELSHP_TY PE)	Unique
Función(22) (OT_FUNC)	lee	es leído por(247) (CT_READ_1)	Término técnico(58) (OT_Tech_TRM)	Unique
Función(22) (OT_FUNC)	llama	es llamado por(455) (CT_CALLS_1)	Función(22) (OT_FUNC)	Unique
Función(22) (OT_FUNC)	lleva a	está asignado(116) (CT_LEADS_TO_1)	Regla(50) (OT_RULE)	Unique
Función(22) (OT_FUNC)	modifica	es modificado por(224) (CT_CHNG)	Atributo MRE(19) (OT_ERM_ATTR)	Unique
Función(22) (OT_FUNC)	modifica	es modificado por(224) (CT_CHNG)	Atributo TOC(179) (OT_COT_ATTR)	Unique
Función(22) (OT_FUNC)	modifica	es modificado por(224) (CT_CHNG)	Class(90) (OT_CLS)	Unique
Función(22) (OT_FUNC)	modifica	es modificado por(224) (CT_CHNG)	Clúster/Modelo de datos(14) (OT_CLST)	Unique
Función(22) (OT_FUNC)	modifica	es modificado por(224) (CT_CHNG)	Grupo de tipos de atributo(111) (OT_ATTR_TYPE_GRP)	Unique
Función(22) (OT_FUNC)	modifica	es modificado por(224) (CT_CHNG)	Tipo de elemento(247) (OT_ELEM_TYPE)	Unique



Source Object Type	Relationship Type (active)	Relationship Type (passive)	Target Object Type	Possible Number of Connections
Función(22) (OT_FUNC)	modifica	es modificado por(224) (CT_CHNG)	Tipo de entidad(17) (OT_ENT_TYPE)	Unique
Función(22) (OT_FUNC)	modifica	es modificado por(224) (CT_CHNG)	Tipo de objeto complejo(182) (OT_OBJ_CX)	Unique
Función(22) (OT_FUNC)	modifica	es modificado por(224) (CT_CHNG)	Tipo de relación(11) (OT_RELSHP_TYPE)	Unique
Función(22) (OT_FUNC)	modifica	es modificado por(224) (CT_CHNG)	Término técnico(58) (OT_TECH_TRM)	Unique
Función(22) (OT_FUNC)	pertenece a	está asignado(120) (CT_BELONGS_TO_4)	Clase de costes(132) (OT_COST_TYPE)	Unique
Función(22) (OT_FUNC)	produce	es producido por(442) (CT_PROUCES)	Prestación/Producto(153) (OT_PERF)	Unique
Función(22) (OT_FUNC)	puede apoyar	puede ser apoyado por(238) (CT_CAN_SUPP_2)	Component(188) (OT_CMP)	Unique
Función(22) (OT_FUNC)	puede crear	puede ser creado por(267) (CT_CAN_CRT)	Diseño de lista(30) (OT_LST_DSGN)	Unique
Función(22) (OT_FUNC)	puede emplear	puede ser empleado por(243) (CT_CAN_USE_2)	Diseño de lista(30) (OT_LST_DSGN)	Unique



Source Object Type	Relationship Type (active)	Relationship Type (passive)	Target Object Type	Possible Number of Connections
Función(22) (OT_FUNC)	puede emplear	puede ser empleado por(243) (CT_CAN_USE_2)	Diseño de pantalla(32) (OT_SCRN_DSGN)	Unique
Función(22) (OT_FUNC)	requiere	es requerido por(279) (CT_REQU)	Equipo de almacén(121) (OT_WH_EQUIP)	Unique
Función(22) (OT_FUNC)	requiere	es requerido por(279) (CT_REQU)	Medio auxiliar técnico(123) (OT_TECH_OP_SUPPLY)	Unique
Función(22) (OT_FUNC)	requiere	es requerido por(279) (CT_REQU)	Tipo de empaquetamiento(127) (OT_PACK_MAT_TYPE)	Unique
Función(22) (OT_FUNC)	requiere	es requerido por(279) (CT_REQU)	Tipo de equipo de almacén(117) (OT_WH_EQUIP_TYPE)	Unique
Función(22) (OT_FUNC)	requiere	es requerido por(279) (CT_REQU)	Tipo de medio auxiliar técnico(119) (OT_TECH_OP_SUPPLY_TYPE)	Unique
Función(22) (OT_FUNC)	requiere alternativamente	es requerido alternativamente(280) (CT_REQU_ALT)	Equipo de almacén(121) (OT_WH_EQUIP)	Unique
Función(22) (OT_FUNC)	requiere alternativamente	es requerido alternativamente(280) (CT_REQU_ALT)	Medio auxiliar técnico(123) (OT_TECH_OP_SUPPLY)	Unique



Source Object Type	Relationship Type (active)	Relationship Type (passive)	Target Object Type	Possible Number of Connections
Función(22) (OT_FUNC)	requiere alternativament e	es requerido alternativament e(280) (CT_REQU_ALT)	Tipo de equipo de almacén(117) (OT_WH_EQUIP _TYPE)	Unique
Función(22) (OT_FUNC)	requiere alternativament e	es requerido alternativament e(280) (CT_REQU_ALT)	Tipo de medio auxiliar técnico(119) (OT_TECH_OP_S UPPLY_TYPE)	Unique
Función(22) (OT_FUNC)	tiene como salida	es salida de(50) (CT_HAS_OUT)	Atributo MRE(19) (OT_ERM_ATTR)	Unique
Función(22) (OT_FUNC)	tiene como salida	es salida de(50) (CT_HAS_OUT)	Atributo TOC(179) (OT_COT_ATTR)	Unique
Función(22) (OT_FUNC)	tiene como salida	es salida de(50) (CT_HAS_OUT)	Class(90) (OT_CLS)	Unique
Función(22) (OT_FUNC)	tiene como salida	es salida de(50) (CT_HAS_OUT)	Clúster/Modelo de datos(14) (OT_CLST)	Unique
Función(22) (OT_FUNC)	tiene como salida	es salida de(50) (CT_HAS_OUT)	Grupo de tipos de atributo(111) (OT_ATTR_TYPE _GRP)	Unique
Función(22) (OT_FUNC)	tiene como salida	es salida de(50) (CT_HAS_OUT)	Objeto de negocio(150) (OT_BUSY_OBJ)	Unique
Función(22) (OT_FUNC)	tiene como salida	es salida de(50) (CT_HAS_OUT)	Package(187) (OT_PACK)	Unique
Función(22) (OT_FUNC)	tiene como salida	es salida de(50) (CT_HAS_OUT)	Prestación/Produ cto(153) (OT_PERF)	Unique



Source Object Type	Relationship Type (active)	Relationship Type (passive)	Target Object Type	Possible Number of Connections
Función(22) (OT_FUNC)	tiene como salida	es salida de(50) (CT_HAS_OUT)	Tipo de elemento(247) (OT_ELEM_TYPE)	Unique
Función(22) (OT_FUNC)	tiene como salida	es salida de(50) (CT_HAS_OUT)	Tipo de entidad(17) (OT_ENT_TYPE)	Unique
Función(22) (OT_FUNC)	tiene como salida	es salida de(50) (CT_HAS_OUT)	Tipo de objeto complejo(182) (OT_OBJ_CX)	Unique
Función(22) (OT_FUNC)	tiene como salida	es salida de(50) (CT_HAS_OUT)	Tipo de relación(11) (OT_RELSHP_TYPE)	Unique
Función(22) (OT_FUNC)	tiene como salida	es salida de(50) (CT_HAS_OUT)	Término técnico(58) (OT_TECH_TRM)	Unique
Función informática(107) (OT_DP_FUNC)	apoya	es apoyado por(147) (CT_SUPP_3)	Función(22) (OT_FUNC)	Unique
Función informática(107) (OT_DP_FUNC)	emplea	es empleado por(60) (CT_USE_1)	Atributo MRE(19) (OT_ERM_ATTR)	Unique
Función informática(107) (OT_DP_FUNC)	emplea	es empleado por(60) (CT_USE_1)	Atributo TOC(179) (OT_COT_ATTR)	Unique
Función informática(107) (OT_DP_FUNC)	emplea	es empleado por(60) (CT_USE_1)	Class(90) (OT_CLS)	Unique
Función informática(107) (OT_DP_FUNC)	emplea	es empleado por(60) (CT_USE_1)	Clúster/Modelo de datos(14) (OT_CLST)	Unique



Source Object Type	Relationship Type (active)	Relationship Type (passive)	Target Object Type	Possible Number of Connections
Función informática(107) (OT_DP_FUNC)	emplea	es empleado por(60) (CT_USE_1)	Grupo de tipos de atributo(111) (OT_ATTR_TYPE_GRP)	Unique
Función informática(107) (OT_DP_FUNC)	emplea	es empleado por(60) (CT_USE_1)	Tipo de entidad(17) (OT_ENT_TYPE)	Unique
Función informática(107) (OT_DP_FUNC)	emplea	es empleado por(60) (CT_USE_1)	Tipo de objeto complejo(182) (OT_OBJ_CX)	Unique
Función informática(107) (OT_DP_FUNC)	emplea	es empleado por(60) (CT_USE_1)	Tipo de relación(11) (OT_RELSHP_TYPE)	Unique
Función informática(107) (OT_DP_FUNC)	emplea	es empleado por(60) (CT_USE_1)	Término técnico(58) (OT_TECH_TRM)	Unique
Grupo(128) (OT_GRP)	accede a	es accedido por(102) (CT_ACS_2)	Atributo MRE(19) (OT_ERM_ATTR)	Unique
Grupo(128) (OT_GRP)	accede a	es accedido por(102) (CT_ACS_2)	Atributo TOC(179) (OT_COT_ATTR)	Unique
Grupo(128) (OT_GRP)	accede a	es accedido por(102) (CT_ACS_2)	Class(90) (OT_CLS)	Unique
Grupo(128) (OT_GRP)	accede a	es accedido por(102) (CT_ACS_2)	Clúster/Modelo de datos(14) (OT_CLST)	Unique
Grupo(128) (OT_GRP)	accede a	es accedido por(102) (CT_ACS_2)	Grupo de tipos de atributo(111) (OT_ATTR_TYPE_GRP)	Unique



Source Object Type	Relationship Type (active)	Relationship Type (passive)	Target Object Type	Possible Number of Connections
Grupo(128) (OT_GRP)	accede a	es accedido por(102) (CT_ACS_2)	Tipo de entidad(17) (OT_ENT_TYPE)	Unique
Grupo(128) (OT_GRP)	accede a	es accedido por(102) (CT_ACS_2)	Tipo de objeto complejo(182) (OT_OBJ_CX)	Unique
Grupo(128) (OT_GRP)	accede a	es accedido por(102) (CT_ACS_2)	Tipo de relación(11) (OT_RELSHP_TYPE)	Unique
Grupo(128) (OT_GRP)	accede a	es accedido por(102) (CT_ACS_2)	Término técnico(58) (OT_TECH_TRM)	Unique
Grupo(128) (OT_GRP)	acepta	recibe asentimiento por(435) (CT_AGREES)	Función(22) (OT_FUNC)	Unique
Grupo(128) (OT_GRP)	contribuye a	es editado en colaboración con(233) (CT_CONTR_TO_1)	Función(22) (OT_FUNC)	Unique
Grupo(128) (OT_GRP)	debe informar sobre el resultado de	el resultado se transmite por(255) (CT_MUST_INFO_AB_T_RES)	Función(22) (OT_FUNC)	Unique
Grupo(128) (OT_GRP)	debe ser informado en caso de cancelación	lleva a la notificación sobre la cancelación de(316) (CT_MUST_BE_INFO_ON_CNC_1)	Función(22) (OT_FUNC)	Unique



Source Object Type	Relationship Type (active)	Relationship Type (passive)	Target Object Type	Possible Number of Connections
Grupo(128) (OT_GRP)	debe ser informado sobre	el resultado se transmite a(266) (CT_MUST_BE_INFNO_ABT_1)	Función(22) (OT_FUNC)	Unique
Grupo(128) (OT_GRP)	decide sobre	es decidido por(232) (CT_DECID_ON)	Función(22) (OT_FUNC)	Unique
Grupo(128) (OT_GRP)	dispone de	está disponible en(452) (CT_IS_AVAILABLE)	Categoría de conocimiento(230) (OT_KNWLDG_CAT)	Unique
Grupo(128) (OT_GRP)	dispone de	está disponible en(452) (CT_IS_AVAILABLE)	Condición de competencia(242) (OT_AUTH_CON)	Unique
Grupo(128) (OT_GRP)	ejecuta	es ejecutado por medio de(65) (CT_EXEC_1)	Función(22) (OT_FUNC)	Unique
Grupo(128) (OT_GRP)	es profesionalmente responsable de	está bajo la responsabilidad profesional de(220) (CT_IS_TECH_RESP_3)	Clase de sistema de aplicación(7) (OT_APPL_SYS_CLS)	Unique
Grupo(128) (OT_GRP)	es profesionalmente responsable de	está bajo la responsabilidad profesional de(220) (CT_IS_TECH_RESP_3)	Component(188) (OT_CMP)	Unique



Source Object Type	Relationship Type (active)	Relationship Type (passive)	Target Object Type	Possible Number of Connections
Grupo(128) (OT_GRP)	es profesionalmente responsable de	está bajo la responsabilidad profesional de(220) (CT_IS_TECH_RESP_3)	Tipo de módulo(37) (OT_MOD_TYPE)	Unique
Grupo(128) (OT_GRP)	es profesionalmente responsable de	está bajo la responsabilidad profesional de(220) (CT_IS_TECH_RESP_3)	Tipo de sistema de aplicación(6) (OT_APPL_SYS_TYPE)	Unique
Grupo(128) (OT_GRP)	es profesionalmente responsable de	está bajo responsabilidad profesional de(10) (CT_IS_TECH_RESP_1)	Función(22) (OT_FUNC)	Unique
Grupo(128) (OT_GRP)	es profesionalmente responsable de	tiene como responsable profesional a(11) (CT_IS_TECH_RESP_2)	Función informática(107) (OT_DP_FUNC)	Unique
Grupo(128) (OT_GRP)	es profesionalmente responsable de	tiene como responsable profesional a(11) (CT_IS_TECH_RESP_2)	Módulo(65) (OT_MOD)	Unique
Grupo(128) (OT_GRP)	es profesionalmente responsable de	tiene como responsable profesional a(11) (CT_IS_TECH_RESP_2)	Sistema de aplicación(64) (OT_APPL_SYS)	Unique



Source Object Type	Relationship Type (active)	Relationship Type (passive)	Target Object Type	Possible Number of Connections
Grupo(128) (OT_GRP)	es profesionalmente responsable de	tiene como responsable profesionala(11) (CT_IS_TECH_RESP_2)	Tipo de función informática(105) (OT_DP_FUNC_TYPE)	Unique
Grupo(128) (OT_GRP)	es propietario de	tiene propietario(271) (CT_IS_OWN)	Atributo MRE(19) (OT_ERM_ATTR)	Unique
Grupo(128) (OT_GRP)	es propietario de	tiene propietario(271) (CT_IS_OWN)	Atributo TOC(179) (OT_COT_ATTR)	Unique
Grupo(128) (OT_GRP)	es propietario de	tiene propietario(271) (CT_IS_OWN)	Class(90) (OT_CLS)	Unique
Grupo(128) (OT_GRP)	es propietario de	tiene propietario(271) (CT_IS_OWN)	Clúster/Modelo de datos(14) (OT_CLST)	Unique
Grupo(128) (OT_GRP)	es propietario de	tiene propietario(271) (CT_IS_OWN)	Evento(18) (OT_EVT)	Unique
Grupo(128) (OT_GRP)	es propietario de	tiene propietario(271) (CT_IS_OWN)	Grupo de tipos de atributo(111) (OT_ATTR_TYPE_GRP)	Unique
Grupo(128) (OT_GRP)	es propietario de	tiene propietario(271) (CT_IS_OWN)	Tipo de entidad(17) (OT_ENT_TYPE)	Unique
Grupo(128) (OT_GRP)	es propietario de	tiene propietario(271) (CT_IS_OWN)	Tipo de objeto complejo(182) (OT_OBJ_CX)	Unique
Grupo(128) (OT_GRP)	es propietario de	tiene propietario(271) (CT_IS_OWN)	Tipo de relación(11) (OT_RELSHP_TYPE)	Unique



Source Object Type	Relationship Type (active)	Relationship Type (passive)	Target Object Type	Possible Number of Connections
Grupo(128) (OT_GRP)	es propietario de	tiene propietario(271) (CT_IS_OWN)	Término técnico(58) (OT_TECH_TRM)	Unique
Grupo(128) (OT_GRP)	es propietario ejemplar de	tiene propietario de ejemplar(272) (CT_IS_SPEC_O WN)	Atributo MRE(19) (OT_ERM_ATTR)	Unique
Grupo(128) (OT_GRP)	es propietario ejemplar de	tiene propietario de ejemplar(272) (CT_IS_SPEC_O WN)	Atributo TOC(179) (OT_COT_ATTR)	Unique
Grupo(128) (OT_GRP)	es propietario ejemplar de	tiene propietario de ejemplar(272) (CT_IS_SPEC_O WN)	Tipo de objeto complejo(182) (OT_OBJ_CX)	Unique
Grupo(128) (OT_GRP)	es responsable del desarrollo de	el desarrollo está bajo la responsabilidad de(231) (CT_IS_RESP_F OR_DEV_2)	Clase de sistema de aplicación(7) (OT_APPL_SYS_CLS)	Unique
Grupo(128) (OT_GRP)	es responsable del desarrollo de	el desarrollo está bajo la responsabilidad de(231) (CT_IS_RESP_F OR_DEV_2)	Component(188) (OT_CMP)	Unique
Grupo(128) (OT_GRP)	es responsable del desarrollo de	el desarrollo está bajo la responsabilidad de(179) (CT_IS_RESP_F OR_DEV_1)	Función informática(107) (OT_DP_FUNC)	Unique



Source Object Type	Relationship Type (active)	Relationship Type (passive)	Target Object Type	Possible Number of Connections
Grupo(128) (OT_GRP)	es responsable del desarrollo de	el desarrollo está bajo la responsabilidad de(179) (CT_IS_RESP_F OR_DEV_1)	Módulo(65) (OT_MOD)	Unique
Grupo(128) (OT_GRP)	es responsable del desarrollo de	el desarrollo está bajo la responsabilidad de(179) (CT_IS_RESP_F OR_DEV_1)	Sistema de aplicación(64) (OT_APPL_SYS)	Unique
Grupo(128) (OT_GRP)	es responsable del desarrollo de	el desarrollo está bajo la responsabilidad de(179) (CT_IS_RESP_F OR_DEV_1)	Tipo de función informática(105) (OT_DP_FUNC_T YPE)	Unique
Grupo(128) (OT_GRP)	es responsable del desarrollo de	el desarrollo está bajo la responsabilidad de(231) (CT_IS_RESP_F OR_DEV_2)	Tipo de módulo(37) (OT_MOD_TYPE)	Unique
Grupo(128) (OT_GRP)	es responsable del desarrollo de	el desarrollo está bajo la responsabilidad de(231) (CT_IS_RESP_F OR_DEV_2)	Tipo de sistema de aplicación(6) (OT_APPL_SYS_ TYPE)	Unique
Grupo(128) (OT_GRP)	es responsable informático de	está bajo la responsabilidad informática de(148) (CT_IS_DP_RES P_1)	Función(22) (OT_FUNC)	Unique



Source Object Type	Relationship Type (active)	Relationship Type (passive)	Target Object Type	Possible Number of Connections
Grupo(128) (OT_GRP)	es usuario	es usado por(229) (CT_IS_USER_2)	Función informática(107) (OT_DP_FUNC)	Unique
Grupo(128) (OT_GRP)	es usuario	es usado por(229) (CT_IS_USER_2)	Módulo(65) (OT_MOD)	Unique
Grupo(128) (OT_GRP)	es usuario	es usado por(229) (CT_IS_USER_2)	Sistema de aplicación(64) (OT_APPL_SYS)	Unique
Grupo(128) (OT_GRP)	es usuario	es usado por(229) (CT_IS_USER_2)	Tipo de función informática(105) (OT_DP_FUNC_T YPE)	Unique
Grupo(128) (OT_GRP)	proporciona	es proporcionado por(399) (CT_PROVIDES)	Clúster/Modelo de datos(14) (OT_CLST)	Unique
Grupo(128) (OT_GRP)	proporciona	es proporcionado por(399) (CT_PROVIDES)	Evento(18) (OT_EVT)	Unique
Grupo(128) (OT_GRP)	proporciona	es proporcionado por(399) (CT_PROVIDES)	Portador de información(27) (OT_INFO_CARR)	Unique
Grupo(128) (OT_GRP)	puede ser usuario	puede ser usado por(230) (CT_CAN_BE_US ER)	Clase de sistema de aplicación(7) (OT_APPL_SYS_ CLS)	Unique
Grupo(128) (OT_GRP)	puede ser usuario	puede ser usado por(230) (CT_CAN_BE_US ER)	Component(188) (OT_CMP)	Unique



Source Object Type	Relationship Type (active)	Relationship Type (passive)	Target Object Type	Possible Number of Connections
Grupo(128) (OT_GRP)	puede ser usuario	puede ser usado por(230) (CT_CAN_BE_USER)	Tipo de módulo(37) (OT_MOD_TYPE)	Unique
Grupo(128) (OT_GRP)	puede ser usuario	puede ser usado por(230) (CT_CAN_BE_USER)	Tipo de sistema de aplicación(6) (OT_APPL_SYS_TYPE)	Unique
Grupo(128) (OT_GRP)	requiere	es requerido por(279) (CT_REQU)	Categoría de conocimiento(230) (OT_KNWLDG_CAT)	Unique
Grupo(128) (OT_GRP)	requiere	es requerido por(279) (CT_REQU)	Condición de competencia(242) (OT_AUTH_CON)	Unique
Grupo(128) (OT_GRP)	tiene función consultante en	es apoyado consultivamente por(358) (CT_HAS_CONSULT_ROLE_IN_2)	Función(22) (OT_FUNC)	Unique
Grupo(128) (OT_GRP)	utiliza	es utilizado por(124) (CT_USE_2)	Tipo de componente de hardware(24) (OT_HW_CMP_TYPE)	Unique
Grupo de tipos de atributo(111) (OT_ATTR_TYPE_GRP)	es aprobado por	aprueba(222) (CT_IS_GRANT_BY)	Función(22) (OT_FUNC)	Unique
Grupo de tipos de atributo(111) (OT_ATTR_TYPE_GRP)	es entrada para	tiene como entrada(49) (CT_IS_INP_FOR)	Función(22) (OT_FUNC)	Unique



Source Object Type	Relationship Type (active)	Relationship Type (passive)	Target Object Type	Possible Number of Connections
Grupo de tipos de atributo(111) (OT_ATTR_TYPE_GRP)	es examinado por	comprueba(223) (CT_IS_CHKD_BY)	Función(22) (OT_FUNC)	Unique
Grupo de tipos de atributo(111) (OT_ATTR_TYPE_GRP)	se encuentra sobre	tiene informaciones sobre(86) (CT_LIES_ON)	Portador de información(27) (OT_INFO_CARR)	Unique
Instancia del número indicador(244) (OT_KPI)	se mide a la entrada	provoca medición(574) (CT_IS_MEASURED_WHEN_OCCURRING)	Evento(18) (OT_EVT)	Unique
IS service(295) (OT_IS_SERVICE)	apoya	es apoyado por(221) (CT_CAN_SUPPORT)	Función(22) (OT_FUNC)	Unique
Lista(29) (OT_LST)	proporciona entrada para	recibe entrada de(53) (CT_PROV_INP_FOR)	Función(22) (OT_FUNC)	Unique
Medio auxiliar técnico(123) (OT_TECH_OP_SUPPLY)	abarca	pertenece a(67) (CT_SUBS_1)	Función informática(107) (OT_DP_FUNC)	Unique
Medio auxiliar técnico(123) (OT_TECH_OP_SUPPLY)	abarca	pertenece a(67) (CT_SUBS_1)	Módulo(65) (OT_MOD)	Unique
Medio auxiliar técnico(123) (OT_TECH_OP_SUPPLY)	abarca	pertenece a(67) (CT_SUBS_1)	Sistema de aplicación(64) (OT_APPL_SYS)	Unique
Medios de producción(120) (OT_OP_RES)	abarca	pertenece a(67) (CT_SUBS_1)	Función informática(107) (OT_DP_FUNC)	Unique



Source Object Type	Relationship Type (active)	Relationship Type (passive)	Target Object Type	Possible Number of Connections
Medios de producción(120) (OT_OP_RES)	abarca	pertenece a(67) (CT_SUBS_1)	Módulo(65) (OT_MOD)	Unique
Medios de producción(120) (OT_OP_RES)	abarca	pertenece a(67) (CT_SUBS_1)	Sistema de aplicación(64) (OT_APPL_SYS)	Unique
Medios de producción(120) (OT_OP_RES)	es medio de producción alternativo de	tiene medios de producción alternativos(278) (CT_IS_ALT_PROD_FAC_OF)	Función(22) (OT_FUNC)	Unique
Medios de producción(120) (OT_OP_RES)	es medio de producción de	tiene medios de producción(277) (CT_IS_PROD_FAC_OF)	Función(22) (OT_FUNC)	Unique
Módulo(65) (OT_MOD)	apoya	es apoyado por(147) (CT_SUPP_3)	Función(22) (OT_FUNC)	Unique
Módulo(65) (OT_MOD)	emplea	es empleado por(60) (CT_USE_1)	Atributo MRE(19) (OT_ERM_ATTR)	Unique
Módulo(65) (OT_MOD)	emplea	es empleado por(60) (CT_USE_1)	Atributo TOC(179) (OT_COT_ATTR)	Unique
Módulo(65) (OT_MOD)	emplea	es empleado por(60) (CT_USE_1)	Class(90) (OT_CLS)	Unique
Módulo(65) (OT_MOD)	emplea	es empleado por(60) (CT_USE_1)	Clúster/Modelo de datos(14) (OT_CLST)	Unique
Módulo(65) (OT_MOD)	emplea	es empleado por(60) (CT_USE_1)	Grupo de tipos de atributo(111) (OT_ATTR_TYPE_GRP)	Unique



Source Object Type	Relationship Type (active)	Relationship Type (passive)	Target Object Type	Possible Number of Connections
Módulo(65) (OT_MOD)	emplea	es empleado por(60) (CT_USE_1)	Tipo de entidad(17) (OT_ENT_TYPE)	Unique
Módulo(65) (OT_MOD)	emplea	es empleado por(60) (CT_USE_1)	Tipo de objeto complejo(182) (OT_OBJ_CX)	Unique
Módulo(65) (OT_MOD)	emplea	es empleado por(60) (CT_USE_1)	Tipo de relación(11) (OT_RELSHP_TYPE)	Unique
Módulo(65) (OT_MOD)	emplea	es empleado por(60) (CT_USE_1)	Término técnico(58) (OT_TECH_TRM)	Unique
Objeto de negocio(150) (OT_BUSY_OBJ)	es entrada para	tiene como entrada(49) (CT_IS_INP_FOR)	Función(22) (OT_FUNC)	Unique
Ocurrencia de enumeración(171) (OT_COUNT_INST)	se compara a	se compara a(322) (CT_IS_CMP_TO)	Evento(18) (OT_EVT)	Unique
Package(187) (OT_PACK)	contains	is contained by(421) (CT_CONTAINS)	Función(22) (OT_FUNC)	Unique
Package(187) (OT_PACK)	es entrada para	tiene como entrada(49) (CT_IS_INP_FOR)	Función(22) (OT_FUNC)	Unique
Pantalla(31) (OT_SCRN)	crea	es generado por(44) (CT_CRT_1)	Evento(18) (OT_EVT)	Unique



Source Object Type	Relationship Type (active)	Relationship Type (passive)	Target Object Type	Possible Number of Connections
Pantalla(31) (OT_SCRN)	puede utilizar	puede ser empleado por(125) (CT_CAN_USE_1)	Atributo MRE(19) (OT_ERM_ATTR)	Unique
Pantalla(31) (OT_SCRN)	puede utilizar	puede ser empleado por(125) (CT_CAN_USE_1)	Atributo TOC(179) (OT_COT_ATTR)	Unique
Pantalla(31) (OT_SCRN)	puede utilizar	puede ser empleado por(125) (CT_CAN_USE_1)	Class(90) (OT_CLS)	Unique
Pantalla(31) (OT_SCRN)	puede utilizar	puede ser empleado por(125) (CT_CAN_USE_1)	Clúster/Modelo de datos(14) (OT_CLST)	Unique
Pantalla(31) (OT_SCRN)	puede utilizar	puede ser empleado por(125) (CT_CAN_USE_1)	Tipo de entidad(17) (OT_ENT_TYPE)	Unique
Pantalla(31) (OT_SCRN)	puede utilizar	puede ser empleado por(125) (CT_CAN_USE_1)	Tipo de objeto complejo(182) (OT_OBJ_CX)	Unique
Pantalla(31) (OT_SCRN)	puede utilizar	puede ser empleado por(125) (CT_CAN_USE_1)	Tipo de relación(11) (OT_RELSHP_TYPE)	Unique



Source Object Type	Relationship Type (active)	Relationship Type (passive)	Target Object Type	Possible Number of Connections
Pantalla(31) (OT_SCRN)	puede utilizar	puede ser empleado por(125) (CT_CAN_USE_1)	Término técnico(58) (OT_TECH_TRM)	Unique
Persona(46) (OT_PERS)	accede a	es accedido por(102) (CT_ACS_2)	Atributo MRE(19) (OT_ERM_ATTR)	Unique
Persona(46) (OT_PERS)	accede a	es accedido por(102) (CT_ACS_2)	Atributo TOC(179) (OT_COT_ATTR)	Unique
Persona(46) (OT_PERS)	accede a	es accedido por(102) (CT_ACS_2)	Class(90) (OT_CLS)	Unique
Persona(46) (OT_PERS)	accede a	es accedido por(102) (CT_ACS_2)	Clúster/Modelo de datos(14) (OT_CLST)	Unique
Persona(46) (OT_PERS)	accede a	es accedido por(102) (CT_ACS_2)	Grupo de tipos de atributo(111) (OT_ATTR_TYPE_GRP)	Unique
Persona(46) (OT_PERS)	accede a	es accedido por(102) (CT_ACS_2)	Tipo de entidad(17) (OT_ENT_TYPE)	Unique
Persona(46) (OT_PERS)	accede a	es accedido por(102) (CT_ACS_2)	Tipo de objeto complejo(182) (OT_OBJ_CX)	Unique
Persona(46) (OT_PERS)	accede a	es accedido por(102) (CT_ACS_2)	Tipo de relación(11) (OT_RELSHP_TYPE)	Unique
Persona(46) (OT_PERS)	accede a	es accedido por(102) (CT_ACS_2)	Término técnico(58) (OT_TECH_TRM)	Unique



Source Object Type	Relationship Type (active)	Relationship Type (passive)	Target Object Type	Possible Number of Connections
Persona(46) (OT_PERS)	acepta	recibe asentimiento por(435) (CT_AGREES)	Función(22) (OT_FUNC)	Unique
Persona(46) (OT_PERS)	contribuye a	es editado en colaboración con(233) (CT_CONTR_TO _1)	Función(22) (OT_FUNC)	Unique
Persona(46) (OT_PERS)	debe informar sobre el resultado de	el resultado se transmite por(255) (CT_MUST_INFO _ABT_RES)	Función(22) (OT_FUNC)	Unique
Persona(46) (OT_PERS)	debe ser informado en caso de cancelación	lleva a la notificación sobre la cancelación de(316) (CT_MUST_BE_I NFO_ON_CNC_1)	Función(22) (OT_FUNC)	Unique
Persona(46) (OT_PERS)	debe ser informado sobre	el resultado se transmite a(266) (CT_MUST_BE_I NFO_ABT_1)	Función(22) (OT_FUNC)	Unique
Persona(46) (OT_PERS)	decide sobre	es decidido por(232) (CT_DECID_ON)	Función(22) (OT_FUNC)	Unique
Persona(46) (OT_PERS)	dispone de	está disponible en(452) (CT_IS_AVAILAB LE)	Categoría de conocimiento(23 0) (OT_KNWLDG_C AT)	Unique



Source Object Type	Relationship Type (active)	Relationship Type (passive)	Target Object Type	Possible Number of Connections
Persona(46) (OT_PERS)	dispone de	está disponible en(452) (CT_IS_AVAILAB LE)	Condición de competencia(242) (OT_AUTH_CON)	Unique
Persona(46) (OT_PERS)	ejecuta	es ejecutado por medio de(65) (CT_EXEC_1)	Función(22) (OT_FUNC)	Unique
Persona(46) (OT_PERS)	es profesionalment e responsable de	está bajo la responsabilidad profesional de(220) (CT_IS_TECH_R ESP_3)	Clase de sistema de aplicación(7) (OT_APPL_SYS_ CLS)	Unique
Persona(46) (OT_PERS)	es profesionalment e responsable de	está bajo la responsabilidad profesional de(220) (CT_IS_TECH_R ESP_3)	Component(188) (OT_CMP)	Unique
Persona(46) (OT_PERS)	es profesionalment e responsable de	está bajo la responsabilidad profesional de(220) (CT_IS_TECH_R ESP_3)	Tipo de módulo(37) (OT_MOD_TYPE)	Unique
Persona(46) (OT_PERS)	es profesionalment e responsable de	está bajo la responsabilidad profesional de(220) (CT_IS_TECH_R ESP_3)	Tipo de sistema de aplicación(6) (OT_APPL_SYS_ TYPE)	Unique



Source Object Type	Relationship Type (active)	Relationship Type (passive)	Target Object Type	Possible Number of Connections
Persona(46) (OT_PERS)	es profesionalmente responsable de	está bajo responsabilidad profesional de(10) (CT_IS_TECH_RESP_1)	Función(22) (OT_FUNC)	Unique
Persona(46) (OT_PERS)	es profesionalmente responsable de	tiene como responsable profesional a(11) (CT_IS_TECH_RESP_2)	Función informática(107) (OT_DP_FUNC)	Unique
Persona(46) (OT_PERS)	es profesionalmente responsable de	tiene como responsable profesional a(11) (CT_IS_TECH_RESP_2)	Módulo(65) (OT_MOD)	Unique
Persona(46) (OT_PERS)	es profesionalmente responsable de	tiene como responsable profesional a(11) (CT_IS_TECH_RESP_2)	Sistema de aplicación(64) (OT_APPL_SYS)	Unique
Persona(46) (OT_PERS)	es profesionalmente responsable de	tiene como responsable profesional a(11) (CT_IS_TECH_RESP_2)	Tipo de función informática(105) (OT_DP_FUNC_TYPE)	Unique
Persona(46) (OT_PERS)	es propietario de	tiene propietario(271) (CT_IS_OWN)	Atributo MRE(19) (OT_ERM_ATTR)	Unique
Persona(46) (OT_PERS)	es propietario de	tiene propietario(271) (CT_IS_OWN)	Atributo TOC(179) (OT_COT_ATTR)	Unique



Source Object Type	Relationship Type (active)	Relationship Type (passive)	Target Object Type	Possible Number of Connections
Persona(46) (OT_PERS)	es propietario de	tiene propietario(271) (CT_IS_OWN)	Class(90) (OT_CLS)	Unique
Persona(46) (OT_PERS)	es propietario de	tiene propietario(271) (CT_IS_OWN)	Clúster/Modelo de datos(14) (OT_CLST)	Unique
Persona(46) (OT_PERS)	es propietario de	tiene propietario(271) (CT_IS_OWN)	Evento(18) (OT_EVT)	Unique
Persona(46) (OT_PERS)	es propietario de	tiene propietario(271) (CT_IS_OWN)	Grupo de tipos de atributo(111) (OT_ATTR_TYPE_GRP)	Unique
Persona(46) (OT_PERS)	es propietario de	tiene propietario(271) (CT_IS_OWN)	Tipo de entidad(17) (OT_ENT_TYPE)	Unique
Persona(46) (OT_PERS)	es propietario de	tiene propietario(271) (CT_IS_OWN)	Tipo de objeto complejo(182) (OT_OBJ_CX)	Unique
Persona(46) (OT_PERS)	es propietario de	tiene propietario(271) (CT_IS_OWN)	Tipo de relación(11) (OT_RELSHP_TYPE)	Unique
Persona(46) (OT_PERS)	es propietario de	tiene propietario(271) (CT_IS_OWN)	Término técnico(58) (OT_TECH_TRM)	Unique
Persona(46) (OT_PERS)	es propietario ejemplar de	tiene propietario de ejemplar(272) (CT_IS_SPEC_OWN)	Atributo MRE(19) (OT_ERM_ATTR)	Unique



Source Object Type	Relationship Type (active)	Relationship Type (passive)	Target Object Type	Possible Number of Connections
Persona(46) (OT_PERS)	es propietario ejemplar de	tiene propietario de ejemplar(272) (CT_IS_SPEC_O WN)	Atributo TOC(179) (OT_COT_ATTR)	Unique
Persona(46) (OT_PERS)	es responsable del desarrollo de	el desarrollo está bajo la responsabilidad de(231) (CT_IS_RESP_F OR_DEV_2)	Clase de sistema de aplicación(7) (OT_APPL_SYS_ CLS)	Unique
Persona(46) (OT_PERS)	es responsable del desarrollo de	el desarrollo está bajo la responsabilidad de(231) (CT_IS_RESP_F OR_DEV_2)	Component(188) (OT_CMP)	Unique
Persona(46) (OT_PERS)	es responsable del desarrollo de	el desarrollo está bajo la responsabilidad de(179) (CT_IS_RESP_F OR_DEV_1)	Función informática(107) (OT_DP_FUNC)	Unique
Persona(46) (OT_PERS)	es responsable del desarrollo de	el desarrollo está bajo la responsabilidad de(179) (CT_IS_RESP_F OR_DEV_1)	Módulo(65) (OT_MOD)	Unique
Persona(46) (OT_PERS)	es responsable del desarrollo de	el desarrollo está bajo la responsabilidad de(179) (CT_IS_RESP_F OR_DEV_1)	Sistema de aplicación(64) (OT_APPL_SYS)	Unique



Source Object Type	Relationship Type (active)	Relationship Type (passive)	Target Object Type	Possible Number of Connections
Persona(46) (OT_PERS)	es responsable del desarrollo de	el desarrollo está bajo la responsabilidad de(179) (CT_IS_RESP_F OR_DEV_1)	Tipo de función informática(105) (OT_DP_FUNC_T YPE)	Unique
Persona(46) (OT_PERS)	es responsable del desarrollo de	el desarrollo está bajo la responsabilidad de(231) (CT_IS_RESP_F OR_DEV_2)	Tipo de módulo(37) (OT_MOD_TYPE)	Unique
Persona(46) (OT_PERS)	es responsable del desarrollo de	el desarrollo está bajo la responsabilidad de(231) (CT_IS_RESP_F OR_DEV_2)	Tipo de sistema de aplicación(6) (OT_APPL_SYS_ TYPE)	Unique
Persona(46) (OT_PERS)	es responsable informático de	está bajo la responsabilidad informática de(148) (CT_IS_DP_RES P_1)	Función(22) (OT_FUNC)	Unique
Persona(46) (OT_PERS)	es usuario	es usado por(229) (CT_IS_USER_2)	Función informática(107) (OT_DP_FUNC)	Unique
Persona(46) (OT_PERS)	es usuario	es usado por(229) (CT_IS_USER_2)	Módulo(65) (OT_MOD)	Unique
Persona(46) (OT_PERS)	es usuario	es usado por(229) (CT_IS_USER_2)	Sistema de aplicación(64) (OT_APPL_SYS)	Unique



Source Object Type	Relationship Type (active)	Relationship Type (passive)	Target Object Type	Possible Number of Connections
Persona(46) (OT_PERS)	es usuario	es usado por(229) (CT_IS_USER_2)	Tipo de función informática(105) (OT_DP_FUNC_T YPE)	Unique
Persona(46) (OT_PERS)	proporciona	es proporcionado por(399) (CT_PROVIDES)	Evento(18) (OT_EVT)	Unique
Persona(46) (OT_PERS)	puede ser usuario	puede ser usado por(230) (CT_CAN_BE_US ER)	Clase de sistema de aplicación(7) (OT_APPL_SYS_ CLS)	Unique
Persona(46) (OT_PERS)	puede ser usuario	puede ser usado por(230) (CT_CAN_BE_US ER)	Component(188) (OT_CMP)	Unique
Persona(46) (OT_PERS)	puede ser usuario	puede ser usado por(230) (CT_CAN_BE_US ER)	Tipo de módulo(37) (OT_MOD_TYPE)	Unique
Persona(46) (OT_PERS)	puede ser usuario	puede ser usado por(230) (CT_CAN_BE_US ER)	Tipo de sistema de aplicación(6) (OT_APPL_SYS_ TYPE)	Unique
Persona(46) (OT_PERS)	requiere	es requerido por(279) (CT_REQU)	Categoría de conocimiento(230) (OT_KNWLDG_C AT)	Unique
Persona(46) (OT_PERS)	requiere	es requerido por(279) (CT_REQU)	Condición de competencia(242) (OT_AUTH_CON)	Unique



Source Object Type	Relationship Type (active)	Relationship Type (passive)	Target Object Type	Possible Number of Connections
Persona(46) (OT_PERS)	tiene función consultante en	es apoyado consultivamente por(355) (CT_HAS_CONS LT_ROLE_IN_1)	Función(22) (OT_FUNC)	Unique
Persona(46) (OT_PERS)	utiliza	es utilizado por(124) (CT_USE_2)	Tipo de componente de hardware(24) (OT_HW_CMP_T YPE)	Unique
Policy(237) (OT_POLICY)	afecta	está afectado por(629) (CT_AFFECTS)	Función(22) (OT_FUNC)	Unique
Portador de información(27) (OT_INFO_CARR)	es utilizado por	aprovecha(400) (CT_IS_USED_O F)	Grupo(128) (OT_GRP)	Unique
Portador de información(27) (OT_INFO_CARR)	es utilizado por	aprovecha(400) (CT_IS_USED_O F)	Puesto(45) (OT_POS)	Unique
Portador de información(27) (OT_INFO_CARR)	es utilizado por	aprovecha(400) (CT_IS_USED_O F)	Rol(78) (OT_PERS_TYPE)	Unique
Portador de información(27) (OT_INFO_CARR)	es utilizado por	aprovecha(400) (CT_IS_USED_O F)	Unidad organizativa(43) (OT_ORG_UNIT)	Unique
Portador de información(27) (OT_INFO_CARR)	proporciona entrada para	recibe entrada de(53) (CT_PROV_INP_ FOR)	Función(22) (OT_FUNC)	Unique



Source Object Type	Relationship Type (active)	Relationship Type (passive)	Target Object Type	Possible Number of Connections
Portador de información(27) (OT_INFO_CARR)	proporciona entrada para	recibe entrada de(53) (CT_PROV_INP_FOR)	Sistema de aplicación(64) (OT_APPL_SYS)	Unique
Portador de información(27) (OT_INFO_CARR)	proporciona entrada para	recibe entrada de(53) (CT_PROV_INP_FOR)	Tipo de sistema de aplicación(6) (OT_APPL_SYS_TYPE)	Unique
Portador de información(27) (OT_INFO_CARR)	tiene estado	es estado de(75) (CT_HAS_STATE)	Evento(18) (OT_EVT)	Unique
Prestación/Producto(153) (OT_PERF)	es consumido por	consume(443) (CT_IS_USED_BY_1)	Función(22) (OT_FUNC)	Unique
Prestación/Producto(153) (OT_PERF)	es empleado por	emplea(441) (CT_IS_USED_BY)	Función(22) (OT_FUNC)	Unique
Prestación/Producto(153) (OT_PERF)	es entrada para	tiene como entrada(49) (CT_IS_INP_FOR)	Función(22) (OT_FUNC)	Unique
Prestación/Producto(153) (OT_PERF)	se compara a	se compara a(322) (CT_IS_CMP_TO)	Evento(18) (OT_EVT)	Unique
Puesto(45) (OT_POS)	accede a	es accedido por(102) (CT_ACS_2)	Atributo MRE(19) (OT_ERM_ATTR)	Unique
Puesto(45) (OT_POS)	accede a	es accedido por(102) (CT_ACS_2)	Atributo TOC(179) (OT_COT_ATTR)	Unique
Puesto(45) (OT_POS)	accede a	es accedido por(102) (CT_ACS_2)	Class(90) (OT_CLS)	Unique



Source Object Type	Relationship Type (active)	Relationship Type (passive)	Target Object Type	Possible Number of Connections
Puesto(45) (OT_POS)	accede a	es accedido por(102) (CT_ACS_2)	Clúster/Modelo de datos(14) (OT_CLST)	Unique
Puesto(45) (OT_POS)	accede a	es accedido por(102) (CT_ACS_2)	Grupo de tipos de atributo(111) (OT_ATTR_TYPE_GRP)	Unique
Puesto(45) (OT_POS)	accede a	es accedido por(102) (CT_ACS_2)	Tipo de entidad(17) (OT_ENT_TYPE)	Unique
Puesto(45) (OT_POS)	accede a	es accedido por(102) (CT_ACS_2)	Tipo de objeto complejo(182) (OT_OBJ_CX)	Unique
Puesto(45) (OT_POS)	accede a	es accedido por(102) (CT_ACS_2)	Tipo de relación(11) (OT_RELSHP_TYPE)	Unique
Puesto(45) (OT_POS)	accede a	es accedido por(102) (CT_ACS_2)	Término técnico(58) (OT_TECH_TRM)	Unique
Puesto(45) (OT_POS)	acepta	recibe asentimiento por(435) (CT_AGREES)	Función(22) (OT_FUNC)	Unique
Puesto(45) (OT_POS)	contribuye a	es editado en colaboración con(233) (CT_CONTR_TO_1)	Función(22) (OT_FUNC)	Unique
Puesto(45) (OT_POS)	debe informar sobre el resultado de	el resultado se transmite por(255) (CT_MUST_INFO_AB_T_RES)	Función(22) (OT_FUNC)	Unique



Source Object Type	Relationship Type (active)	Relationship Type (passive)	Target Object Type	Possible Number of Connections
Puesto(45) (OT_POS)	debe ser informado en caso de cancelación	lleva a la notificación sobre la cancelación de(316) (CT_MUST_BE_INFONONCNC_1)	Función(22) (OT_FUNC)	Unique
Puesto(45) (OT_POS)	debe ser informado sobre	el resultado se transmite a(266) (CT_MUST_BE_INFONABT_1)	Función(22) (OT_FUNC)	Unique
Puesto(45) (OT_POS)	decide sobre	es decidido por(232) (CT_DECIDON)	Función(22) (OT_FUNC)	Unique
Puesto(45) (OT_POS)	dispone de	está disponible en(452) (CT_IS_AVAILABLE)	Categoría de conocimiento(230) (OT_KNWLDCAT)	Unique
Puesto(45) (OT_POS)	dispone de	está disponible en(452) (CT_IS_AVAILABLE)	Condición de competencia(242) (OT_AUTHCON)	Unique
Puesto(45) (OT_POS)	ejecuta	es ejecutado por medio de(65) (CT_EXEC_1)	Función(22) (OT_FUNC)	Unique
Puesto(45) (OT_POS)	es profesionalmente responsable de	está bajo la responsabilidad profesional de(220) (CT_IS_TECHRESP_3)	Clase de sistema de aplicación(7) (OT_APPLSYSCLS)	Unique



Source Object Type	Relationship Type (active)	Relationship Type (passive)	Target Object Type	Possible Number of Connections
Puesto(45) (OT_POS)	es profesionalmente responsable de	está bajo la responsabilidad profesional de(220) (CT_IS_TECH_RESP_3)	Component(188) (OT_CMP)	Unique
Puesto(45) (OT_POS)	es profesionalmente responsable de	está bajo la responsabilidad profesional de(220) (CT_IS_TECH_RESP_3)	Tipo de módulo(37) (OT_MOD_TYPE)	Unique
Puesto(45) (OT_POS)	es profesionalmente responsable de	está bajo la responsabilidad profesional de(220) (CT_IS_TECH_RESP_3)	Tipo de sistema de aplicación(6) (OT_APPL_SYS_TYPE)	Unique
Puesto(45) (OT_POS)	es profesionalmente responsable de	está bajo responsabilidad profesional de(10) (CT_IS_TECH_RESP_1)	Función(22) (OT_FUNC)	Unique
Puesto(45) (OT_POS)	es profesionalmente responsable de	tiene como responsable profesional a(11) (CT_IS_TECH_RESP_2)	Función informática(107) (OT_DP_FUNC)	Unique
Puesto(45) (OT_POS)	es profesionalmente responsable de	tiene como responsable profesional a(11) (CT_IS_TECH_RESP_2)	Módulo(65) (OT_MOD)	Unique



Source Object Type	Relationship Type (active)	Relationship Type (passive)	Target Object Type	Possible Number of Connections
Puesto(45) (OT_POS)	es profesionalmente responsable de	tiene como responsable profesional a(11) (CT_IS_TECH_RESP_2)	Sistema de aplicación(64) (OT_APPL_SYS)	Unique
Puesto(45) (OT_POS)	es profesionalmente responsable de	tiene como responsable profesional a(11) (CT_IS_TECH_RESP_2)	Tipo de función informática(105) (OT_DP_FUNC_TYPE)	Unique
Puesto(45) (OT_POS)	es propietario de	tiene propietario(271) (CT_IS_OWN)	Atributo MRE(19) (OT_ERM_ATTR)	Unique
Puesto(45) (OT_POS)	es propietario de	tiene propietario(271) (CT_IS_OWN)	Atributo TOC(179) (OT_COT_ATTR)	Unique
Puesto(45) (OT_POS)	es propietario de	tiene propietario(271) (CT_IS_OWN)	Class(90) (OT_CLS)	Unique
Puesto(45) (OT_POS)	es propietario de	tiene propietario(271) (CT_IS_OWN)	Clúster/Modelo de datos(14) (OT_CLST)	Unique
Puesto(45) (OT_POS)	es propietario de	tiene propietario(271) (CT_IS_OWN)	Evento(18) (OT_EVT)	Unique
Puesto(45) (OT_POS)	es propietario de	tiene propietario(271) (CT_IS_OWN)	Grupo de tipos de atributo(111) (OT_ATTR_TYPE_GRP)	Unique
Puesto(45) (OT_POS)	es propietario de	tiene propietario(271) (CT_IS_OWN)	Tipo de entidad(17) (OT_ENT_TYPE)	Unique



Source Object Type	Relationship Type (active)	Relationship Type (passive)	Target Object Type	Possible Number of Connections
Puesto(45) (OT_POS)	es propietario de	tiene propietario(271) (CT_IS_OWN)	Tipo de objeto complejo(182) (OT_OBJ_CX)	Unique
Puesto(45) (OT_POS)	es propietario de	tiene propietario(271) (CT_IS_OWN)	Tipo de relación(11) (OT_RELSHP_TYPE)	Unique
Puesto(45) (OT_POS)	es propietario de	tiene propietario(271) (CT_IS_OWN)	Término técnico(58) (OT_TECH_TRM)	Unique
Puesto(45) (OT_POS)	es propietario ejemplar de	tiene propietario de ejemplar(272) (CT_IS_SPEC_OWN)	Atributo MRE(19) (OT_ERM_ATTR)	Unique
Puesto(45) (OT_POS)	es propietario ejemplar de	tiene propietario de ejemplar(272) (CT_IS_SPEC_OWN)	Atributo TOC(179) (OT_COT_ATTR)	Unique
Puesto(45) (OT_POS)	es responsable del desarrollo de	el desarrollo está bajo la responsabilidad de(231) (CT_IS_RESP_FOR_DEV_2)	Clase de sistema de aplicación(7) (OT_APPL_SYS_CLS)	Unique
Puesto(45) (OT_POS)	es responsable del desarrollo de	el desarrollo está bajo la responsabilidad de(231) (CT_IS_RESP_FOR_DEV_2)	Component(188) (OT_CMP)	Unique



Source Object Type	Relationship Type (active)	Relationship Type (passive)	Target Object Type	Possible Number of Connections
Puesto(45) (OT_POS)	es responsable del desarrollo de	el desarrollo está bajo la responsabilidad de(179) (CT_IS_RESP_F OR_DEV_1)	Función informática(107) (OT_DP_FUNC)	Unique
Puesto(45) (OT_POS)	es responsable del desarrollo de	el desarrollo está bajo la responsabilidad de(179) (CT_IS_RESP_F OR_DEV_1)	Módulo(65) (OT_MOD)	Unique
Puesto(45) (OT_POS)	es responsable del desarrollo de	el desarrollo está bajo la responsabilidad de(179) (CT_IS_RESP_F OR_DEV_1)	Sistema de aplicación(64) (OT_APPL_SYS)	Unique
Puesto(45) (OT_POS)	es responsable del desarrollo de	el desarrollo está bajo la responsabilidad de(179) (CT_IS_RESP_F OR_DEV_1)	Tipo de función informática(105) (OT_DP_FUNC_T YPE)	Unique
Puesto(45) (OT_POS)	es responsable del desarrollo de	el desarrollo está bajo la responsabilidad de(231) (CT_IS_RESP_F OR_DEV_2)	Tipo de módulo(37) (OT_MOD_TYPE)	Unique
Puesto(45) (OT_POS)	es responsable del desarrollo de	el desarrollo está bajo la responsabilidad de(231) (CT_IS_RESP_F OR_DEV_2)	Tipo de sistema de aplicación(6) (OT_APPL_SYS_ TYPE)	Unique



Source Object Type	Relationship Type (active)	Relationship Type (passive)	Target Object Type	Possible Number of Connections
Puesto(45) (OT_POS)	es responsable informático de	está bajo la responsabilidad informática de(148) (CT_IS_DP_RES P_1)	Función(22) (OT_FUNC)	Unique
Puesto(45) (OT_POS)	es usuario	es usado por(229) (CT_IS_USER_2)	Función informática(107) (OT_DP_FUNC)	Unique
Puesto(45) (OT_POS)	es usuario	es usado por(229) (CT_IS_USER_2)	Módulo(65) (OT_MOD)	Unique
Puesto(45) (OT_POS)	es usuario	es usado por(229) (CT_IS_USER_2)	Sistema de aplicación(64) (OT_APPL_SYS)	Unique
Puesto(45) (OT_POS)	es usuario	es usado por(229) (CT_IS_USER_2)	Tipo de función informática(105) (OT_DP_FUNC_T YPE)	Unique
Puesto(45) (OT_POS)	proporciona	es proporcionado por(399) (CT_PROVIDES)	Clúster/Modelo de datos(14) (OT_CLST)	Unique
Puesto(45) (OT_POS)	proporciona	es proporcionado por(399) (CT_PROVIDES)	Evento(18) (OT_EVT)	Unique
Puesto(45) (OT_POS)	proporciona	es proporcionado por(399) (CT_PROVIDES)	Portador de información(27) (OT_INFO_CARR)	Unique



Source Object Type	Relationship Type (active)	Relationship Type (passive)	Target Object Type	Possible Number of Connections
Puesto(45) (OT_POS)	puede ser usuario	puede ser usado por(230) (CT_CAN_BE_USER)	Clase de sistema de aplicación(7) (OT_APPL_SYS_CLS)	Unique
Puesto(45) (OT_POS)	puede ser usuario	puede ser usado por(230) (CT_CAN_BE_USER)	Component(188) (OT_CMP)	Unique
Puesto(45) (OT_POS)	puede ser usuario	puede ser usado por(230) (CT_CAN_BE_USER)	Tipo de módulo(37) (OT_MOD_TYPE)	Unique
Puesto(45) (OT_POS)	puede ser usuario	puede ser usado por(230) (CT_CAN_BE_USER)	Tipo de sistema de aplicación(6) (OT_APPL_SYS_TYPE)	Unique
Puesto(45) (OT_POS)	requiere	es requerido por(279) (CT_REQU)	Categoría de conocimiento(230) (OT_KNWLDG_CAT)	Unique
Puesto(45) (OT_POS)	requiere	es requerido por(279) (CT_REQU)	Condición de competencia(242) (OT_AUTH_CON)	Unique
Puesto(45) (OT_POS)	tiene función consultante en	es apoyado consultivamente por(355) (CT_HAS_CONSULT_ROLE_IN_1)	Función(22) (OT_FUNC)	Unique
Puesto(45) (OT_POS)	utiliza	es utilizado por(124) (CT_USE_2)	Tipo de componente de hardware(24) (OT_HW_CMP_TYPE)	Unique



Source Object Type	Relationship Type (active)	Relationship Type (passive)	Target Object Type	Possible Number of Connections
Recurso general(145) (OT_GNRL_RES)	está definido	puede ser editado por/con(327) (CT_IS_DEF_2)	Función(22) (OT_FUNC)	Unique
Recurso general(145) (OT_GNRL_RES)	se compara a	se compara a(322) (CT_IS_CMP_TO)	Evento(18) (OT_EVT)	Unique
Regla(50) (OT_RULE)	activa	es activado por(43) (CT_ACTIV_1)	Función(22) (OT_FUNC)	Unique
Regla(50) (OT_RULE)	enlaza	es enlazado por(54) (CT_LNK_2)	Regla(50) (OT_RULE)	Unique
Regla(50) (OT_RULE)	lleva a	es dependiente de(117) (CT_LEADS_TO_2)	Evento(18) (OT_EVT)	Unique
Risk(159) (OT_RISK)	aparece en	tiene(507) (CT_OCCUR)	Función(22) (OT_FUNC)	Unique
Rol(78) (OT_PERS_TYPE)	accede a	es accedido por(234) (CT_CAN_ACS)	Atributo MRE(19) (OT_ERM_ATTR)	Unique
Rol(78) (OT_PERS_TYPE)	accede a	es accedido por(234) (CT_CAN_ACS)	Atributo TOC(179) (OT_COT_ATTR)	Unique
Rol(78) (OT_PERS_TYPE)	accede a	es accedido por(102) (CT_ACS_2)	Class(90) (OT_CLS)	Unique
Rol(78) (OT_PERS_TYPE)	accede a	es accedido por(234) (CT_CAN_ACS)	Clúster/Modelo de datos(14) (OT_CLST)	Unique



Source Object Type	Relationship Type (active)	Relationship Type (passive)	Target Object Type	Possible Number of Connections
Rol(78) (OT_PERS_TYPE)	accede a	es accedido por(102) (CT_ACS_2)	Grupo de tipos de atributo(111) (OT_ATTR_TYPE_GRP)	Unique
Rol(78) (OT_PERS_TYPE)	accede a	es accedido por(234) (CT_CAN_ACS)	Tipo de entidad(17) (OT_ENT_TYPE)	Unique
Rol(78) (OT_PERS_TYPE)	accede a	es accedido por(234) (CT_CAN_ACS)	Tipo de objeto complejo(182) (OT_OBJ_CX)	Unique
Rol(78) (OT_PERS_TYPE)	accede a	es accedido por(234) (CT_CAN_ACS)	Tipo de relación(11) (OT_RELSHP_TYPE)	Unique
Rol(78) (OT_PERS_TYPE)	accede a	es accedido por(234) (CT_CAN_ACS)	Término técnico(58) (OT_TECH_TRM)	Unique
Rol(78) (OT_PERS_TYPE)	acepta	recibe asentimiento por(435) (CT_AGREES)	Función(22) (OT_FUNC)	Unique
Rol(78) (OT_PERS_TYPE)	contribuye a	es editado en colaboración con(324) (CT_CONTR_TO_2)	Función(22) (OT_FUNC)	Unique
Rol(78) (OT_PERS_TYPE)	debe informar sobre el resultado de	el resultado se transmite por(325) (CT_MUST_INFO_ABT_RES_OF)	Función(22) (OT_FUNC)	Unique



Source Object Type	Relationship Type (active)	Relationship Type (passive)	Target Object Type	Possible Number of Connections
Rol(78) (OT_PERS_TYPE)	debe ser informado en caso de cancelación	lleva a la notificación sobre la cancelación de(352) (CT_MUST_BE_INFO_ON_CNC_2)	Función(22) (OT_FUNC)	Unique
Rol(78) (OT_PERS_TYPE)	debe ser informado sobre	el resultado se transmite a(326) (CT_MUST_BE_INFO_ABT_2)	Función(22) (OT_FUNC)	Unique
Rol(78) (OT_PERS_TYPE)	decide sobre	es decidido por(323) (CT_DECD_ON)	Función(22) (OT_FUNC)	Unique
Rol(78) (OT_PERS_TYPE)	dispone de	está disponible en(452) (CT_IS_AVAILABLE)	Categoría de conocimiento(230) (OT_KNWLDG_CATEGORY)	Unique
Rol(78) (OT_PERS_TYPE)	dispone de	está disponible en(452) (CT_IS_AVAILABLE)	Condición de competencia(242) (OT_AUTH_CONDITION)	Unique
Rol(78) (OT_PERS_TYPE)	ejecuta	es ejecutado por(218) (CT_EXEC_2)	Función(22) (OT_FUNC)	Unique
Rol(78) (OT_PERS_TYPE)	es profesionalmente responsable de	está bajo la responsabilidad profesional de(220) (CT_IS_TECH_RESP_3)	Clase de sistema de aplicación(7) (OT_APPL_SYSTEM_CLASS)	Unique



Source Object Type	Relationship Type (active)	Relationship Type (passive)	Target Object Type	Possible Number of Connections
Rol(78) (OT_PERS_TYPE)	es profesionalmente responsable de	está bajo la responsabilidad profesional de(220) (CT_IS_TECH_RESP_3)	Component(188) (OT_CMP)	Unique
Rol(78) (OT_PERS_TYPE)	es profesionalmente responsable de	está bajo la responsabilidad profesional de(220) (CT_IS_TECH_RESP_3)	Función(22) (OT_FUNC)	Unique
Rol(78) (OT_PERS_TYPE)	es profesionalmente responsable de	está bajo la responsabilidad profesional de(220) (CT_IS_TECH_RESP_3)	Función informática(107) (OT_DP_FUNC)	Unique
Rol(78) (OT_PERS_TYPE)	es profesionalmente responsable de	está bajo la responsabilidad profesional de(220) (CT_IS_TECH_RESP_3)	Módulo(65) (OT_MOD)	Unique
Rol(78) (OT_PERS_TYPE)	es profesionalmente responsable de	está bajo la responsabilidad profesional de(220) (CT_IS_TECH_RESP_3)	Sistema de aplicación(64) (OT_APPL_SYS)	Unique
Rol(78) (OT_PERS_TYPE)	es profesionalmente responsable de	está bajo la responsabilidad profesional de(220) (CT_IS_TECH_RESP_3)	Tipo de función informática(105) (OT_DP_FUNC_TYPE)	Unique



Source Object Type	Relationship Type (active)	Relationship Type (passive)	Target Object Type	Possible Number of Connections
Rol(78) (OT_PERS_TYPE)	es profesionalmente responsable de	está bajo la responsabilidad profesional de(220) (CT_IS_TECH_RESP_3)	Tipo de módulo(37) (OT_MOD_TYPE)	Unique
Rol(78) (OT_PERS_TYPE)	es profesionalmente responsable de	está bajo la responsabilidad profesional de(220) (CT_IS_TECH_RESP_3)	Tipo de sistema de aplicación(6) (OT_APPL_SYS_TYPE)	Unique
Rol(78) (OT_PERS_TYPE)	es propietario de	tiene propietario(271) (CT_IS_OWN)	Atributo MRE(19) (OT_ERM_ATTR)	Unique
Rol(78) (OT_PERS_TYPE)	es propietario de	tiene propietario(271) (CT_IS_OWN)	Atributo TOC(179) (OT_COT_ATTR)	Unique
Rol(78) (OT_PERS_TYPE)	es propietario de	tiene propietario(271) (CT_IS_OWN)	Class(90) (OT_CLS)	Unique
Rol(78) (OT_PERS_TYPE)	es propietario de	tiene propietario(271) (CT_IS_OWN)	Clúster/Modelo de datos(14) (OT_CLST)	Unique
Rol(78) (OT_PERS_TYPE)	es propietario de	tiene propietario(271) (CT_IS_OWN)	Evento(18) (OT_EVT)	Unique
Rol(78) (OT_PERS_TYPE)	es propietario de	tiene propietario(271) (CT_IS_OWN)	Grupo de tipos de atributo(111) (OT_ATTR_TYPE_GRP)	Unique
Rol(78) (OT_PERS_TYPE)	es propietario de	tiene propietario(271) (CT_IS_OWN)	Tipo de entidad(17) (OT_ENT_TYPE)	Unique



Source Object Type	Relationship Type (active)	Relationship Type (passive)	Target Object Type	Possible Number of Connections
Rol(78) (OT_PERS_TYPE)	es propietario de	tiene propietario(271) (CT_IS_OWN)	Tipo de objeto complejo(182) (OT_OBJ_CX)	Unique
Rol(78) (OT_PERS_TYPE)	es propietario de	tiene propietario(271) (CT_IS_OWN)	Tipo de relación(11) (OT_RELSHP_TYPE)	Unique
Rol(78) (OT_PERS_TYPE)	es propietario de	tiene propietario(271) (CT_IS_OWN)	Término técnico(58) (OT_TECH_TRM)	Unique
Rol(78) (OT_PERS_TYPE)	es responsable del desarrollo de	el desarrollo está bajo la responsabilidad de(231) (CT_IS_RESP_FOR_DEV_2)	Clase de sistema de aplicación(7) (OT_APPL_SYS_CLS)	Unique
Rol(78) (OT_PERS_TYPE)	es responsable del desarrollo de	el desarrollo está bajo la responsabilidad de(231) (CT_IS_RESP_FOR_DEV_2)	Component(188) (OT_CMP)	Unique
Rol(78) (OT_PERS_TYPE)	es responsable del desarrollo de	el desarrollo está bajo la responsabilidad de(231) (CT_IS_RESP_FOR_DEV_2)	Función informática(107) (OT_DP_FUNC)	Unique
Rol(78) (OT_PERS_TYPE)	es responsable del desarrollo de	el desarrollo está bajo la responsabilidad de(231) (CT_IS_RESP_FOR_DEV_2)	Módulo(65) (OT_MOD)	Unique



Source Object Type	Relationship Type (active)	Relationship Type (passive)	Target Object Type	Possible Number of Connections
Rol(78) (OT_PERS_TYPE)	es responsable del desarrollo de	el desarrollo está bajo la responsabilidad de(231) (CT_IS_RESP_F OR_DEV_2)	Sistema de aplicación(64) (OT_APPL_SYS)	Unique
Rol(78) (OT_PERS_TYPE)	es responsable del desarrollo de	el desarrollo está bajo la responsabilidad de(231) (CT_IS_RESP_F OR_DEV_2)	Tipo de función informática(105) (OT_DP_FUNC_T YPE)	Unique
Rol(78) (OT_PERS_TYPE)	es responsable del desarrollo de	el desarrollo está bajo la responsabilidad de(231) (CT_IS_RESP_F OR_DEV_2)	Tipo de módulo(37) (OT_MOD_TYPE)	Unique
Rol(78) (OT_PERS_TYPE)	es responsable del desarrollo de	el desarrollo está bajo la responsabilidad de(231) (CT_IS_RESP_F OR_DEV_2)	Tipo de sistema de aplicación(6) (OT_APPL_SYS_ TYPE)	Unique
Rol(78) (OT_PERS_TYPE)	es responsable informático de	está bajo la responsabilidad informática de(219) (CT_IS_DP_RES P_2)	Función(22) (OT_FUNC)	Unique
Rol(78) (OT_PERS_TYPE)	está en conflicto con	está en conflicto con(481) (CT_CONFLICTS)	Rol(78) (OT_PERS_TYPE)	Unique



Source Object Type	Relationship Type (active)	Relationship Type (passive)	Target Object Type	Possible Number of Connections
Rol(78) (OT_PERS_TYPE)	proporciona	es proporcionado por(399) (CT_PROVIDES)	Clúster/Modelo de datos(14) (OT_CLST)	Unique
Rol(78) (OT_PERS_TYPE)	proporciona	es proporcionado por(399) (CT_PROVIDES)	Evento(18) (OT_EVT)	Unique
Rol(78) (OT_PERS_TYPE)	proporciona	es proporcionado por(399) (CT_PROVIDES)	Portador de información(27) (OT_INFO_CARR)	Unique
Rol(78) (OT_PERS_TYPE)	puede ser usuario	puede ser usado por(230) (CT_CAN_BE_USER)	Clase de sistema de aplicación(7) (OT_APPL_SYS_CLS)	Unique
Rol(78) (OT_PERS_TYPE)	puede ser usuario	puede ser usado por(230) (CT_CAN_BE_USER)	Component(188) (OT_CMP)	Unique
Rol(78) (OT_PERS_TYPE)	puede ser usuario	puede ser usado por(230) (CT_CAN_BE_USER)	Función informática(107) (OT_DP_FUNC)	Unique
Rol(78) (OT_PERS_TYPE)	puede ser usuario	puede ser usado por(230) (CT_CAN_BE_USER)	Módulo(65) (OT_MOD)	Unique
Rol(78) (OT_PERS_TYPE)	puede ser usuario	puede ser usado por(230) (CT_CAN_BE_USER)	Sistema de aplicación(64) (OT_APPL_SYS)	Unique
Rol(78) (OT_PERS_TYPE)	puede ser usuario	puede ser usado por(230) (CT_CAN_BE_USER)	Tipo de función informática(105) (OT_DP_FUNC_TYPE)	Unique



Source Object Type	Relationship Type (active)	Relationship Type (passive)	Target Object Type	Possible Number of Connections
Rol(78) (OT_PERS_TYPE)	puede ser usuario	puede ser usado por(230) (CT_CAN_BE_USER)	Tipo de módulo(37) (OT_MOD_TYPE)	Unique
Rol(78) (OT_PERS_TYPE)	puede ser usuario	puede ser usado por(230) (CT_CAN_BE_USER)	Tipo de sistema de aplicación(6) (OT_APPL_SYS_TYPE)	Unique
Rol(78) (OT_PERS_TYPE)	requiere	es requerido por(279) (CT_REQU)	Categoría de conocimiento(230) (OT_KNWLDG_CAT)	Unique
Rol(78) (OT_PERS_TYPE)	requiere	es requerido por(279) (CT_REQU)	Condición de competencia(242) (OT_AUTH_CON)	Unique
Rol(78) (OT_PERS_TYPE)	tiene función consultante en	es apoyado consultivamente por(358) (CT_HAS_CONSULT_ROLE_IN_2)	Función(22) (OT_FUNC)	Unique
Sistema de aplicación(64) (OT_APPL_SYS)	apoya	es apoyado por(147) (CT_SUPP_3)	Función(22) (OT_FUNC)	Unique
Sistema de aplicación(64) (OT_APPL_SYS)	crea salida para	es medio de salida para(28) (CT_CRT_OUT_T O)	Portador de información(27) (OT_INFO_CARR)	Unique
Sistema de aplicación(64) (OT_APPL_SYS)	emplea	es empleado por(60) (CT_USE_1)	Atributo MRE(19) (OT_ERM_ATTR)	Unique
Sistema de aplicación(64) (OT_APPL_SYS)	emplea	es empleado por(60) (CT_USE_1)	Atributo TOC(179) (OT_COT_ATTR)	Unique



Source Object Type	Relationship Type (active)	Relationship Type (passive)	Target Object Type	Possible Number of Connections
Sistema de aplicación(64) (OT_APPL_SYS)	emplea	es empleado por(60) (CT_USE_1)	Class(90) (OT_CLS)	Unique
Sistema de aplicación(64) (OT_APPL_SYS)	emplea	es empleado por(60) (CT_USE_1)	Clúster/Modelo de datos(14) (OT_CLST)	Unique
Sistema de aplicación(64) (OT_APPL_SYS)	emplea	es empleado por(60) (CT_USE_1)	Grupo de tipos de atributo(111) (OT_ATTR_TYPE_GRP)	Unique
Sistema de aplicación(64) (OT_APPL_SYS)	emplea	es empleado por(60) (CT_USE_1)	Tipo de entidad(17) (OT_ENT_TYPE)	Unique
Sistema de aplicación(64) (OT_APPL_SYS)	emplea	es empleado por(60) (CT_USE_1)	Tipo de objeto complejo(182) (OT_OBJ_CX)	Unique
Sistema de aplicación(64) (OT_APPL_SYS)	emplea	es empleado por(60) (CT_USE_1)	Tipo de relación(11) (OT_RELSHP_TYPE)	Unique
Sistema de aplicación(64) (OT_APPL_SYS)	emplea	es empleado por(60) (CT_USE_1)	Término técnico(58) (OT_TECH_TRM)	Unique
Sistema de transporte(122) (OT_TRNSP_SYS)	abarca	pertenece a(67) (CT_SUBS_1)	Función informática(107) (OT_DP_FUNC)	Unique
Sistema de transporte(122) (OT_TRNSP_SYS)	abarca	pertenece a(67) (CT_SUBS_1)	Módulo(65) (OT_MOD)	Unique
Sistema de transporte(122) (OT_TRNSP_SYS)	abarca	pertenece a(67) (CT_SUBS_1)	Sistema de aplicación(64) (OT_APPL_SYS)	Unique



Source Object Type	Relationship Type (active)	Relationship Type (passive)	Target Object Type	Possible Number of Connections
Socket(296) (OT_SOCKET)	apoya	es apoyado por(221) (CT_CAN_SUPP_1)	Función(22) (OT_FUNC)	Unique
Tipo de componente de hardware(24) (OT_HW_CMP_TYPE)	guarda	se guarda en(126) (CT_STOR)	Atributo MRE(19) (OT_ERM_ATTR)	Unique
Tipo de componente de hardware(24) (OT_HW_CMP_TYPE)	guarda	se guarda en(126) (CT_STOR)	Atributo TOC(179) (OT_COT_ATTR)	Unique
Tipo de componente de hardware(24) (OT_HW_CMP_TYPE)	guarda	se guarda en(126) (CT_STOR)	Class(90) (OT_CLS)	Unique
Tipo de componente de hardware(24) (OT_HW_CMP_TYPE)	guarda	se guarda en(126) (CT_STOR)	Clúster/Modelo de datos(14) (OT_CLST)	Unique
Tipo de componente de hardware(24) (OT_HW_CMP_TYPE)	guarda	se guarda en(126) (CT_STOR)	Grupo de tipos de atributo(111) (OT_ATTR_TYPE_GRP)	Unique
Tipo de componente de hardware(24) (OT_HW_CMP_TYPE)	guarda	se guarda en(126) (CT_STOR)	Tipo de entidad(17) (OT_ENT_TYPE)	Unique



Source Object Type	Relationship Type (active)	Relationship Type (passive)	Target Object Type	Possible Number of Connections
Tipo de componente de hardware(24) (OT_HW_CMP_TYPE)	guarda	se guarda en(126) (CT_STOR)	Tipo de objeto complejo(182) (OT_OBJ_CX)	Unique
Tipo de componente de hardware(24) (OT_HW_CMP_TYPE)	guarda	se guarda en(126) (CT_STOR)	Tipo de relación(11) (OT_RELSHP_TYPE)	Unique
Tipo de componente de hardware(24) (OT_HW_CMP_TYPE)	guarda	se guarda en(126) (CT_STOR)	Término técnico(58) (OT_TECH_TRM)	Unique
Tipo de elemento(247) (OT_ELEM_TYPE)	es aprobado por	aprueba(222) (CT_IS_GRANT_BY)	Función(22) (OT_FUNC)	Unique
Tipo de elemento(247) (OT_ELEM_TYPE)	es entrada para	tiene como entrada(49) (CT_IS_INP_FOR)	Función(22) (OT_FUNC)	Unique
Tipo de elemento(247) (OT_ELEM_TYPE)	es examinado por	comprueba(223) (CT_IS_CHKD_BY)	Función(22) (OT_FUNC)	Unique
Tipo de elemento(247) (OT_ELEM_TYPE)	proporciona el valor para	utiliza valor de(319) (CT_PROV_VAL_FOR)	Evento(18) (OT_EVT)	Unique
Tipo de elemento(247) (OT_ELEM_TYPE)	se compara a	se compara a(322) (CT_IS_CMP_TO)	Evento(18) (OT_EVT)	Unique



Source Object Type	Relationship Type (active)	Relationship Type (passive)	Target Object Type	Possible Number of Connections
Tipo de elemento(247) (OT_ELEM_TYPE)	tiene estado	es estado de(75) (CT_HAS_STATE)	Evento(18) (OT_EVT)	Unique
Tipo de entidad(17) (OT_ENT_TYPE)	es administrado por	administra(317) (CT_IS_MAN_BY)	Component(188) (OT_CMP)	Unique
Tipo de entidad(17) (OT_ENT_TYPE)	es administrado por	administra(317) (CT_IS_MAN_BY)	Tipo de sistema de aplicación(6) (OT_APPL_SYS_TYPE)	Unique
Tipo de entidad(17) (OT_ENT_TYPE)	es aprobado por	aprueba(222) (CT_IS_GRANT_BY)	Función(22) (OT_FUNC)	Unique
Tipo de entidad(17) (OT_ENT_TYPE)	es entrada para	tiene como entrada(49) (CT_IS_INP_FOR)	Función(22) (OT_FUNC)	Unique
Tipo de entidad(17) (OT_ENT_TYPE)	es examinado por	comprueba(223) (CT_IS_CHKD_BY)	Función(22) (OT_FUNC)	Unique
Tipo de entidad(17) (OT_ENT_TYPE)	se encuentra sobre	tiene informaciones sobre(86) (CT_LIES_ON)	Portador de información(27) (OT_INFO_CARR)	Unique
Tipo de entidad(17) (OT_ENT_TYPE)	tiene estado	es estado de(75) (CT_HAS_STATE)	Evento(18) (OT_EVT)	Unique
Tipo de equipo de almacén(117) (OT_WH_EQUIP_TYPE)	puede abarcar	puede pertenecer a(249) (CT_CAN_SUBS_4)	Tipo de función informática(105) (OT_DP_FUNC_TYPE)	Unique



Source Object Type	Relationship Type (active)	Relationship Type (passive)	Target Object Type	Possible Number of Connections
Tipo de equipo de almacén(117) (OT_WH_EQUIP_TYPE)	puede abarcar	puede pertenecer a(249) (CT_CAN_SUBS_4)	Tipo de módulo(37) (OT_MOD_TYPE)	Unique
Tipo de equipo de almacén(117) (OT_WH_EQUIP_TYPE)	puede abarcar	puede pertenecer a(249) (CT_CAN_SUBS_4)	Tipo de sistema de aplicación(6) (OT_APPL_SYS_TYPE)	Unique
Tipo de función informática(105) (OT_DP_FUNC_TYPE)	apoya	es apoyado por(147) (CT_SUPP_3)	Evento(18) (OT_EVT)	Unique
Tipo de función informática(105) (OT_DP_FUNC_TYPE)	apoya	es apoyado por(147) (CT_SUPP_3)	Función(22) (OT_FUNC)	Unique
Tipo de función informática(105) (OT_DP_FUNC_TYPE)	apoya en caso de incumplimiento de plazos	apoya en caso de incumplimiento de plazos (pasivo)(475) (CT_SUPP_TIME_LIMIT_EXCEED)	Evento(18) (OT_EVT)	Unique
Tipo de función informática(105) (OT_DP_FUNC_TYPE)	apoya en caso de incumplimiento de plazos	apoya en caso de incumplimiento de plazos (pasivo)(475) (CT_SUPP_TIME_LIMIT_EXCEED)	Función(22) (OT_FUNC)	Unique



Source Object Type	Relationship Type (active)	Relationship Type (passive)	Target Object Type	Possible Number of Connections
Tipo de función informática(105) (OT_DP_FUNC_T YPE)	crea	es generado por(44) (CT_CRT_1)	Evento(18) (OT_EVT)	Unique
Tipo de función informática(105) (OT_DP_FUNC_T YPE)	emplea	es empleado por(60) (CT_USE_1)	Atributo MRE(19) (OT_ERM_ATTR)	Unique
Tipo de función informática(105) (OT_DP_FUNC_T YPE)	emplea	es empleado por(60) (CT_USE_1)	Atributo TOC(179) (OT_COT_ATTR)	Unique
Tipo de función informática(105) (OT_DP_FUNC_T YPE)	emplea	es empleado por(60) (CT_USE_1)	Class(90) (OT_CLS)	Unique
Tipo de función informática(105) (OT_DP_FUNC_T YPE)	emplea	es empleado por(60) (CT_USE_1)	Clúster/Modelo de datos(14) (OT_CLST)	Unique
Tipo de función informática(105) (OT_DP_FUNC_T YPE)	emplea	es empleado por(60) (CT_USE_1)	Grupo de tipos de atributo(111) (OT_ATTR_TYPE_GRP)	Unique
Tipo de función informática(105) (OT_DP_FUNC_T YPE)	emplea	es empleado por(60) (CT_USE_1)	Tipo de entidad(17) (OT_ENT_TYPE)	Unique
Tipo de función informática(105) (OT_DP_FUNC_T YPE)	emplea	es empleado por(60) (CT_USE_1)	Tipo de objeto complejo(182) (OT_OBJ_CX)	Unique
Tipo de función informática(105) (OT_DP_FUNC_T YPE)	emplea	es empleado por(60) (CT_USE_1)	Tipo de relación(11) (OT_RELSHP_TY PE)	Unique



Source Object Type	Relationship Type (active)	Relationship Type (passive)	Target Object Type	Possible Number of Connections
Tipo de función informática(105) (OT_DP_FUNC_T YPE)	emplea	es empleado por(60) (CT_USE_1)	Término técnico(58) (OT_TECH_TRM)	Unique
Tipo de función informática(105) (OT_DP_FUNC_T YPE)	puede utilizar	puede ser empleado por(125) (CT_CAN_USE_1)	Atributo MRE(19) (OT_ERM_ATTR)	Unique
Tipo de función informática(105) (OT_DP_FUNC_T YPE)	puede utilizar	puede ser empleado por(125) (CT_CAN_USE_1)	Atributo TOC(179) (OT_COT_ATTR)	Unique
Tipo de función informática(105) (OT_DP_FUNC_T YPE)	puede utilizar	puede ser empleado por(125) (CT_CAN_USE_1)	Class(90) (OT_CLS)	Unique
Tipo de función informática(105) (OT_DP_FUNC_T YPE)	puede utilizar	puede ser empleado por(125) (CT_CAN_USE_1)	Clúster/Modelo de datos(14) (OT_CLST)	Unique
Tipo de función informática(105) (OT_DP_FUNC_T YPE)	puede utilizar	puede ser empleado por(125) (CT_CAN_USE_1)	Tipo de entidad(17) (OT_ENT_TYPE)	Unique
Tipo de función informática(105) (OT_DP_FUNC_T YPE)	puede utilizar	puede ser empleado por(125) (CT_CAN_USE_1)	Tipo de objeto complejo(182) (OT_OBJ_CX)	Unique



Source Object Type	Relationship Type (active)	Relationship Type (passive)	Target Object Type	Possible Number of Connections
Tipo de función informática(105) (OT_DP_FUNC_TYPE)	puede utilizar	puede ser empleado por(125) (CT_CAN_USE_1)	Tipo de relación(11) (OT_RELSHP_TYPE)	Unique
Tipo de función informática(105) (OT_DP_FUNC_TYPE)	puede utilizar	puede ser empleado por(125) (CT_CAN_USE_1)	Término técnico(58) (OT_TECH_TRM)	Unique
Tipo de función informática(105) (OT_DP_FUNC_TYPE)	se refiere a	se refiere a (pasivo)(476) (CT_RELATES_TO)	Evento(18) (OT_EVT)	Unique
Tipo de material(126) (OT_MAT_TYPE)	no se consume	no consume(276) (CT_IS_NOT_CONS_BY)	Función(22) (OT_FUNC)	Unique
Tipo de material(126) (OT_MAT_TYPE)	se consume	consume(274) (CT_IS_CONS_BY)	Función(22) (OT_FUNC)	Unique
Tipo de material(126) (OT_MAT_TYPE)	se consume parcialmente	consumo en parte(275) (CT_IS_PARTLY_CONS_BY)	Función(22) (OT_FUNC)	Unique
Tipo de medio auxiliar técnico(119) (OT_TECH_OP_SUPPLY_TYPE)	puede abarcar	puede pertenecer a(249) (CT_CAN_SUBS_4)	Tipo de función informática(105) (OT_DP_FUNC_TYPE)	Unique
Tipo de medio auxiliar técnico(119) (OT_TECH_OP_SUPPLY_TYPE)	puede abarcar	puede pertenecer a(249) (CT_CAN_SUBS_4)	Tipo de módulo(37) (OT_MOD_TYPE)	Unique



Source Object Type	Relationship Type (active)	Relationship Type (passive)	Target Object Type	Possible Number of Connections
Tipo de medio auxiliar técnico(119) (OT_TECH_OP_SUPPLY_TYPE)	puede abarcar	puede pertenecer a(249) (CT_CAN_SUBS_4)	Tipo de sistema de aplicación(6) (OT_APPL_SYS_TYPE)	Unique
Tipo de medio de producción(116) (OT_OP_RES_TYPE)	es medio de producción alternativo de	tiene medios de producción alternativos(278) (CT_IS_ALT_PROD_FAC_OF)	Función(22) (OT_FUNC)	Unique
Tipo de medio de producción(116) (OT_OP_RES_TYPE)	es medio de producción de	tiene medios de producción(277) (CT_IS_PROD_FAC_OF)	Función(22) (OT_FUNC)	Unique
Tipo de medio de producción(116) (OT_OP_RES_TYPE)	puede abarcar	puede pertenecer a(249) (CT_CAN_SUBS_4)	Tipo de función informática(105) (OT_DP_FUNC_TYPE)	Unique
Tipo de medio de producción(116) (OT_OP_RES_TYPE)	puede abarcar	puede pertenecer a(249) (CT_CAN_SUBS_4)	Tipo de módulo(37) (OT_MOD_TYPE)	Unique
Tipo de medio de producción(116) (OT_OP_RES_TYPE)	puede abarcar	puede pertenecer a(249) (CT_CAN_SUBS_4)	Tipo de sistema de aplicación(6) (OT_APPL_SYS_TYPE)	Unique
Tipo de módulo(37) (OT_MOD_TYPE)	apoya	es apoyado por(221) (CT_CAN_SUPP_1)	Función(22) (OT_FUNC)	Unique



Source Object Type	Relationship Type (active)	Relationship Type (passive)	Target Object Type	Possible Number of Connections
Tipo de módulo(37) (OT_MOD_TYPE)	crea	es generado por(44) (CT_CRT_1)	Evento(18) (OT_EVT)	Unique
Tipo de módulo(37) (OT_MOD_TYPE)	emplea	es empleado por(60) (CT_USE_1)	Class(90) (OT_CLS)	Unique
Tipo de módulo(37) (OT_MOD_TYPE)	emplea	es empleado por(60) (CT_USE_1)	Grupo de tipos de atributo(111) (OT_ATTR_TYPE_GRP)	Unique
Tipo de módulo(37) (OT_MOD_TYPE)	puede utilizar	puede ser empleado por(125) (CT_CAN_USE_1)	Atributo MRE(19) (OT_ERM_ATTR)	Unique
Tipo de módulo(37) (OT_MOD_TYPE)	puede utilizar	puede ser empleado por(125) (CT_CAN_USE_1)	Atributo TOC(179) (OT_COT_ATTR)	Unique
Tipo de módulo(37) (OT_MOD_TYPE)	puede utilizar	puede ser empleado por(125) (CT_CAN_USE_1)	Class(90) (OT_CLS)	Unique
Tipo de módulo(37) (OT_MOD_TYPE)	puede utilizar	puede ser empleado por(125) (CT_CAN_USE_1)	Clúster/Modelo de datos(14) (OT_CLST)	Unique
Tipo de módulo(37) (OT_MOD_TYPE)	puede utilizar	puede ser empleado por(125) (CT_CAN_USE_1)	Tipo de entidad(17) (OT_ENT_TYPE)	Unique



Source Object Type	Relationship Type (active)	Relationship Type (passive)	Target Object Type	Possible Number of Connections
Tipo de módulo(37) (OT_MOD_TYPE)	puede utilizar	puede ser empleado por(125) (CT_CAN_USE_1)	Tipo de objeto complejo(182) (OT_OBJ_CX)	Unique
Tipo de módulo(37) (OT_MOD_TYPE)	puede utilizar	puede ser empleado por(125) (CT_CAN_USE_1)	Tipo de relación(11) (OT_RELSHP_TYPE)	Unique
Tipo de módulo(37) (OT_MOD_TYPE)	puede utilizar	puede ser empleado por(125) (CT_CAN_USE_1)	Término técnico(58) (OT_TECH_TRM)	Unique
Tipo de objeto complejo(182) (OT_OBJ_CX)	es administrado por	administra(317) (CT_IS_MAN_BY)	Component(188) (OT_CMP)	Unique
Tipo de objeto complejo(182) (OT_OBJ_CX)	es administrado por	administra(317) (CT_IS_MAN_BY)	Tipo de sistema de aplicación(6) (OT_APPL_SYS_TYPE)	Unique
Tipo de objeto complejo(182) (OT_OBJ_CX)	es aprobado por	aprueba(222) (CT_IS_GRANT_BY)	Función(22) (OT_FUNC)	Unique
Tipo de objeto complejo(182) (OT_OBJ_CX)	es entrada para	tiene como entrada(49) (CT_IS_INP_FOR)	Función(22) (OT_FUNC)	Unique
Tipo de objeto complejo(182) (OT_OBJ_CX)	es examinado por	comprueba(223) (CT_IS_CHKD_BY)	Función(22) (OT_FUNC)	Unique
Tipo de objeto complejo(182) (OT_OBJ_CX)	se encuentra sobre	tiene informaciones sobre(86) (CT_LIES_ON)	Portador de información(27) (OT_INFO_CARR)	Unique



Source Object Type	Relationship Type (active)	Relationship Type (passive)	Target Object Type	Possible Number of Connections
Tipo de objeto complejo(182) (OT_OBJ_CX)	tiene estado	es estado de(75) (CT_HAS_STATE)	Evento(18) (OT_EVT)	Unique
Tipo de relación(11) (OT_RELSHP_TY PE)	es administrado por	administra(317) (CT_IS_MAN_BY)	Component(188) (OT_CMP)	Unique
Tipo de relación(11) (OT_RELSHP_TY PE)	es administrado por	administra(317) (CT_IS_MAN_BY)	Tipo de sistema de aplicación(6) (OT_APPL_SYS_TYPE)	Unique
Tipo de relación(11) (OT_RELSHP_TY PE)	es aprobado por	aprueba(222) (CT_IS_GRANT_BY)	Función(22) (OT_FUNC)	Unique
Tipo de relación(11) (OT_RELSHP_TY PE)	es entrada para	tiene como entrada(49) (CT_IS_INP_FOR)	Función(22) (OT_FUNC)	Unique
Tipo de relación(11) (OT_RELSHP_TY PE)	es examinado por	comprueba(223) (CT_IS_CHKD_BY)	Función(22) (OT_FUNC)	Unique
Tipo de relación(11) (OT_RELSHP_TY PE)	se encuentra sobre	tiene informaciones sobre(86) (CT_LIES_ON)	Portador de información(27) (OT_INFO_CARR)	Unique
Tipo de relación(11) (OT_RELSHP_TY PE)	tiene estado	es estado de(75) (CT_HAS_STATE)	Evento(18) (OT_EVT)	Unique
Tipo de servicio(294) (OT_FUNC_CLUSTER)	apoya	es apoyado por(221) (CT_CAN_SUPP_1)	Función(22) (OT_FUNC)	Unique



Source Object Type	Relationship Type (active)	Relationship Type (passive)	Target Object Type	Possible Number of Connections
Tipo de sistema de aplicación(6) (OT_APPL_SYS_TYPE)	apoya	es apoyado por(221) (CT_CAN_SUPP_1)	Función(22) (OT_FUNC)	Unique
Tipo de sistema de aplicación(6) (OT_APPL_SYS_TYPE)	crea	es generado por(44) (CT_CRT_1)	Evento(18) (OT_EVT)	Unique
Tipo de sistema de aplicación(6) (OT_APPL_SYS_TYPE)	crea salida para	es medio de salida para(28) (CT_CRT_OUT_T O)	Portador de información(27) (OT_INFO_CARR)	Unique
Tipo de sistema de aplicación(6) (OT_APPL_SYS_TYPE)	emplea	es empleado por(60) (CT_USE_1)	Class(90) (OT_CLS)	Unique
Tipo de sistema de aplicación(6) (OT_APPL_SYS_TYPE)	emplea	es empleado por(60) (CT_USE_1)	Grupo de tipos de atributo(111) (OT_ATTR_TYPE_GRP)	Unique
Tipo de sistema de aplicación(6) (OT_APPL_SYS_TYPE)	puede utilizar	puede ser empleado por(125) (CT_CAN_USE_1)	Atributo MRE(19) (OT_ERM_ATTR)	Unique
Tipo de sistema de aplicación(6) (OT_APPL_SYS_TYPE)	puede utilizar	puede ser empleado por(125) (CT_CAN_USE_1)	Atributo TOC(179) (OT_COT_ATTR)	Unique
Tipo de sistema de aplicación(6) (OT_APPL_SYS_TYPE)	puede utilizar	puede ser empleado por(125) (CT_CAN_USE_1)	Class(90) (OT_CLS)	Unique



Source Object Type	Relationship Type (active)	Relationship Type (passive)	Target Object Type	Possible Number of Connections
Tipo de sistema de aplicación(6) (OT_APPL_SYS_TYPE)	puede utilizar	puede ser empleado por(125) (CT_CAN_USE_1)	Clúster/Modelo de datos(14) (OT_CLST)	Unique
Tipo de sistema de aplicación(6) (OT_APPL_SYS_TYPE)	puede utilizar	puede ser empleado por(125) (CT_CAN_USE_1)	Tipo de entidad(17) (OT_ENT_TYPE)	Unique
Tipo de sistema de aplicación(6) (OT_APPL_SYS_TYPE)	puede utilizar	puede ser empleado por(125) (CT_CAN_USE_1)	Tipo de objeto complejo(182) (OT_OBJ_CX)	Unique
Tipo de sistema de aplicación(6) (OT_APPL_SYS_TYPE)	puede utilizar	puede ser empleado por(125) (CT_CAN_USE_1)	Tipo de relación(11) (OT_RELSHP_TYPE)	Unique
Tipo de sistema de aplicación(6) (OT_APPL_SYS_TYPE)	puede utilizar	puede ser empleado por(125) (CT_CAN_USE_1)	Término técnico(58) (OT_TECH_TRM)	Unique
Tipo de sistema de transporte(118) (OT_TRNSP_SYS_TYPE)	puede abarcar	puede pertenecer a(249) (CT_CAN_SUBS_4)	Tipo de función informática(105) (OT_DP_FUNC_TYPE)	Unique
Tipo de sistema de transporte(118) (OT_TRNSP_SYS_TYPE)	puede abarcar	puede pertenecer a(249) (CT_CAN_SUBS_4)	Tipo de módulo(37) (OT_MOD_TYPE)	Unique



Source Object Type	Relationship Type (active)	Relationship Type (passive)	Target Object Type	Possible Number of Connections
Tipo de sistema de transporte(118) (OT_TRNSP_SYS_TYPE)	puede abarcar	puede pertenecer a(249) (CT_CAN_SUBS_4)	Tipo de sistema de aplicación(6) (OT_APPL_SYS_TYPE)	Unique
Tipo de unidad organizativa(44) (OT_ORG_UNIT_TYPE)	accede a	es accedido por(234) (CT_CAN_ACS)	Atributo MRE(19) (OT_ERM_ATTR)	Unique
Tipo de unidad organizativa(44) (OT_ORG_UNIT_TYPE)	accede a	es accedido por(234) (CT_CAN_ACS)	Atributo TOC(179) (OT_COT_ATTR)	Unique
Tipo de unidad organizativa(44) (OT_ORG_UNIT_TYPE)	accede a	es accedido por(102) (CT_ACS_2)	Class(90) (OT_CLS)	Unique
Tipo de unidad organizativa(44) (OT_ORG_UNIT_TYPE)	accede a	es accedido por(234) (CT_CAN_ACS)	Clúster/Modelo de datos(14) (OT_CLST)	Unique
Tipo de unidad organizativa(44) (OT_ORG_UNIT_TYPE)	accede a	es accedido por(102) (CT_ACS_2)	Grupo de tipos de atributo(111) (OT_ATTR_TYPE_GRP)	Unique
Tipo de unidad organizativa(44) (OT_ORG_UNIT_TYPE)	accede a	es accedido por(234) (CT_CAN_ACS)	Tipo de entidad(17) (OT_ENT_TYPE)	Unique
Tipo de unidad organizativa(44) (OT_ORG_UNIT_TYPE)	accede a	es accedido por(234) (CT_CAN_ACS)	Tipo de objeto complejo(182) (OT_OBJ_CX)	Unique



Source Object Type	Relationship Type (active)	Relationship Type (passive)	Target Object Type	Possible Number of Connections
Tipo de unidad organizativa(44) (OT_ORG_UNIT_TYPE)	accede a	es accedido por(234) (CT_CAN_ACS)	Tipo de relación(11) (OT_RELSHP_TYPE)	Unique
Tipo de unidad organizativa(44) (OT_ORG_UNIT_TYPE)	accede a	es accedido por(234) (CT_CAN_ACS)	Término técnico(58) (OT_TECH_TRM)	Unique
Tipo de unidad organizativa(44) (OT_ORG_UNIT_TYPE)	acepta	recibe asentimiento por(435) (CT_AGREES)	Función(22) (OT_FUNC)	Unique
Tipo de unidad organizativa(44) (OT_ORG_UNIT_TYPE)	contribuye a	es editado en colaboración con(233) (CT_CONTR_TO_1)	Función(22) (OT_FUNC)	Unique
Tipo de unidad organizativa(44) (OT_ORG_UNIT_TYPE)	debe informar sobre el resultado de	el resultado se transmite por(255) (CT_MUST_INFO_ABT_RES)	Función(22) (OT_FUNC)	Unique
Tipo de unidad organizativa(44) (OT_ORG_UNIT_TYPE)	debe ser informado en caso de cancelación	lleva a la notificación sobre la cancelación de(316) (CT_MUST_BE_INFO_ON_CNC_1)	Función(22) (OT_FUNC)	Unique
Tipo de unidad organizativa(44) (OT_ORG_UNIT_TYPE)	debe ser informado sobre	el resultado se transmite a(266) (CT_MUST_BE_INFO_ABT_1)	Función(22) (OT_FUNC)	Unique



Source Object Type	Relationship Type (active)	Relationship Type (passive)	Target Object Type	Possible Number of Connections
Tipo de unidad organizativa(44) (OT_ORG_UNIT_TYPE)	decide sobre	es decidido por(232) (CT_DECID_ON)	Función(22) (OT_FUNC)	Unique
Tipo de unidad organizativa(44) (OT_ORG_UNIT_TYPE)	dispone de	está disponible en(452) (CT_IS_AVAILABLE)	Categoría de conocimiento(230) (OT_KNWLDG_CATEGORY)	Unique
Tipo de unidad organizativa(44) (OT_ORG_UNIT_TYPE)	dispone de	está disponible en(452) (CT_IS_AVAILABLE)	Condición de competencia(242) (OT_AUTH_CONDITION)	Unique
Tipo de unidad organizativa(44) (OT_ORG_UNIT_TYPE)	ejecuta	es ejecutado por(218) (CT_EXEC_2)	Función(22) (OT_FUNC)	Unique
Tipo de unidad organizativa(44) (OT_ORG_UNIT_TYPE)	es profesionalmente responsable de	está bajo la responsabilidad profesional de(220) (CT_IS_TECH_RESP_3)	Clase de sistema de aplicación(7) (OT_APPL_SYSTEM_CLASSES)	Unique
Tipo de unidad organizativa(44) (OT_ORG_UNIT_TYPE)	es profesionalmente responsable de	está bajo la responsabilidad profesional de(220) (CT_IS_TECH_RESP_3)	Component(188) (OT_CMP)	Unique
Tipo de unidad organizativa(44) (OT_ORG_UNIT_TYPE)	es profesionalmente responsable de	está bajo la responsabilidad profesional de(220) (CT_IS_TECH_RESP_3)	Función(22) (OT_FUNC)	Unique



Source Object Type	Relationship Type (active)	Relationship Type (passive)	Target Object Type	Possible Number of Connections
Tipo de unidad organizativa(44) (OT_ORG_UNIT_TYPE)	es profesionalment e responsable de	está bajo la responsabilidad profesional de(220) (CT_IS_TECH_R ESP_3)	Función informática(107) (OT_DP_FUNC)	Unique
Tipo de unidad organizativa(44) (OT_ORG_UNIT_TYPE)	es profesionalment e responsable de	está bajo la responsabilidad profesional de(220) (CT_IS_TECH_R ESP_3)	Módulo(65) (OT_MOD)	Unique
Tipo de unidad organizativa(44) (OT_ORG_UNIT_TYPE)	es profesionalment e responsable de	está bajo la responsabilidad profesional de(220) (CT_IS_TECH_R ESP_3)	Sistema de aplicación(64) (OT_APPL_SYS)	Unique
Tipo de unidad organizativa(44) (OT_ORG_UNIT_TYPE)	es profesionalment e responsable de	está bajo la responsabilidad profesional de(220) (CT_IS_TECH_R ESP_3)	Tipo de función informática(105) (OT_DP_FUNC_TYPE)	Unique
Tipo de unidad organizativa(44) (OT_ORG_UNIT_TYPE)	es profesionalment e responsable de	está bajo la responsabilidad profesional de(220) (CT_IS_TECH_R ESP_3)	Tipo de módulo(37) (OT_MOD_TYPE)	Unique
Tipo de unidad organizativa(44) (OT_ORG_UNIT_TYPE)	es profesionalment e responsable de	está bajo la responsabilidad profesional de(220) (CT_IS_TECH_R ESP_3)	Tipo de sistema de aplicación(6) (OT_APPL_SYS_TYPE)	Unique



Source Object Type	Relationship Type (active)	Relationship Type (passive)	Target Object Type	Possible Number of Connections
Tipo de unidad organizativa(44) (OT_ORG_UNIT_TYPE)	es propietario de	tiene propietario(271) (CT_IS_OWN)	Atributo MRE(19) (OT_ERM_ATTR)	Unique
Tipo de unidad organizativa(44) (OT_ORG_UNIT_TYPE)	es propietario de	tiene propietario(271) (CT_IS_OWN)	Atributo TOC(179) (OT_COT_ATTR)	Unique
Tipo de unidad organizativa(44) (OT_ORG_UNIT_TYPE)	es propietario de	tiene propietario(271) (CT_IS_OWN)	Class(90) (OT_CLS)	Unique
Tipo de unidad organizativa(44) (OT_ORG_UNIT_TYPE)	es propietario de	tiene propietario(271) (CT_IS_OWN)	Clúster/Modelo de datos(14) (OT_CLST)	Unique
Tipo de unidad organizativa(44) (OT_ORG_UNIT_TYPE)	es propietario de	tiene propietario(271) (CT_IS_OWN)	Evento(18) (OT_EVT)	Unique
Tipo de unidad organizativa(44) (OT_ORG_UNIT_TYPE)	es propietario de	tiene propietario(271) (CT_IS_OWN)	Grupo de tipos de atributo(111) (OT_ATTR_TYPE_GRP)	Unique
Tipo de unidad organizativa(44) (OT_ORG_UNIT_TYPE)	es propietario de	tiene propietario(271) (CT_IS_OWN)	Tipo de entidad(17) (OT_ENT_TYPE)	Unique
Tipo de unidad organizativa(44) (OT_ORG_UNIT_TYPE)	es propietario de	tiene propietario(271) (CT_IS_OWN)	Tipo de objeto complejo(182) (OT_OBJ_CX)	Unique
Tipo de unidad organizativa(44) (OT_ORG_UNIT_TYPE)	es propietario de	tiene propietario(271) (CT_IS_OWN)	Tipo de relación(11) (OT_RELSHP_TYPE)	Unique



Source Object Type	Relationship Type (active)	Relationship Type (passive)	Target Object Type	Possible Number of Connections
Tipo de unidad organizativa(44) (OT_ORG_UNIT_TYPE)	es propietario de	tiene propietario(271) (CT_IS_OWN)	Término técnico(58) (OT_TECH_TRM)	Unique
Tipo de unidad organizativa(44) (OT_ORG_UNIT_TYPE)	es responsable del desarrollo de	el desarrollo está bajo la responsabilidad de(231) (CT_IS_RESP_FOR_DEV_2)	Clase de sistema de aplicación(7) (OT_APPL_SYS_CLS)	Unique
Tipo de unidad organizativa(44) (OT_ORG_UNIT_TYPE)	es responsable del desarrollo de	el desarrollo está bajo la responsabilidad de(231) (CT_IS_RESP_FOR_DEV_2)	Component(188) (OT_CMP)	Unique
Tipo de unidad organizativa(44) (OT_ORG_UNIT_TYPE)	es responsable del desarrollo de	el desarrollo está bajo la responsabilidad de(231) (CT_IS_RESP_FOR_DEV_2)	Función informática(107) (OT_DP_FUNC)	Unique
Tipo de unidad organizativa(44) (OT_ORG_UNIT_TYPE)	es responsable del desarrollo de	el desarrollo está bajo la responsabilidad de(231) (CT_IS_RESP_FOR_DEV_2)	Módulo(65) (OT_MOD)	Unique
Tipo de unidad organizativa(44) (OT_ORG_UNIT_TYPE)	es responsable del desarrollo de	el desarrollo está bajo la responsabilidad de(231) (CT_IS_RESP_FOR_DEV_2)	Sistema de aplicación(64) (OT_APPL_SYS)	Unique



Source Object Type	Relationship Type (active)	Relationship Type (passive)	Target Object Type	Possible Number of Connections
Tipo de unidad organizativa(44) (OT_ORG_UNIT_TYPE)	es responsable del desarrollo de	el desarrollo está bajo la responsabilidad de(231) (CT_IS_RESP_FOR_DEV_2)	Tipo de función informática(105) (OT_DP_FUNC_TYPE)	Unique
Tipo de unidad organizativa(44) (OT_ORG_UNIT_TYPE)	es responsable del desarrollo de	el desarrollo está bajo la responsabilidad de(231) (CT_IS_RESP_FOR_DEV_2)	Tipo de módulo(37) (OT_MOD_TYPE)	Unique
Tipo de unidad organizativa(44) (OT_ORG_UNIT_TYPE)	es responsable del desarrollo de	el desarrollo está bajo la responsabilidad de(231) (CT_IS_RESP_FOR_DEV_2)	Tipo de sistema de aplicación(6) (OT_APPL_SYS_TYPE)	Unique
Tipo de unidad organizativa(44) (OT_ORG_UNIT_TYPE)	es responsable informático de	está bajo la responsabilidad informática de(219) (CT_IS_DP_RESP_2)	Función(22) (OT_FUNC)	Unique
Tipo de unidad organizativa(44) (OT_ORG_UNIT_TYPE)	proporciona	es proporcionado por(399) (CT_PROVIDES)	Evento(18) (OT_EVT)	Unique
Tipo de unidad organizativa(44) (OT_ORG_UNIT_TYPE)	puede ser usuario	puede ser usado por(230) (CT_CAN_BE_USER)	Clase de sistema de aplicación(7) (OT_APPL_SYS_CLS)	Unique
Tipo de unidad organizativa(44) (OT_ORG_UNIT_TYPE)	puede ser usuario	puede ser usado por(230) (CT_CAN_BE_USER)	Component(188) (OT_CMP)	Unique



Source Object Type	Relationship Type (active)	Relationship Type (passive)	Target Object Type	Possible Number of Connections
Tipo de unidad organizativa(44) (OT_ORG_UNIT_TYPE)	puede ser usuario	puede ser usado por(230) (CT_CAN_BE_USER)	Función informática(107) (OT_DP_FUNC)	Unique
Tipo de unidad organizativa(44) (OT_ORG_UNIT_TYPE)	puede ser usuario	puede ser usado por(230) (CT_CAN_BE_USER)	Módulo(65) (OT_MOD)	Unique
Tipo de unidad organizativa(44) (OT_ORG_UNIT_TYPE)	puede ser usuario	puede ser usado por(230) (CT_CAN_BE_USER)	Sistema de aplicación(64) (OT_APPL_SYS)	Unique
Tipo de unidad organizativa(44) (OT_ORG_UNIT_TYPE)	puede ser usuario	puede ser usado por(230) (CT_CAN_BE_USER)	Tipo de función informática(105) (OT_DP_FUNC_TYPE)	Unique
Tipo de unidad organizativa(44) (OT_ORG_UNIT_TYPE)	puede ser usuario	puede ser usado por(230) (CT_CAN_BE_USER)	Tipo de módulo(37) (OT_MOD_TYPE)	Unique
Tipo de unidad organizativa(44) (OT_ORG_UNIT_TYPE)	puede ser usuario	puede ser usado por(230) (CT_CAN_BE_USER)	Tipo de sistema de aplicación(6) (OT_APPL_SYS_TYPE)	Unique
Tipo de unidad organizativa(44) (OT_ORG_UNIT_TYPE)	requiere	es requerido por(279) (CT_REQU)	Categoría de conocimiento(230) (OT_KNWLDG_CAT)	Unique
Tipo de unidad organizativa(44) (OT_ORG_UNIT_TYPE)	requiere	es requerido por(279) (CT_REQU)	Condición de competencia(242) (OT_AUTH_CON)	Unique



Source Object Type	Relationship Type (active)	Relationship Type (passive)	Target Object Type	Possible Number of Connections
Tipo de unidad organizativa(44) (OT_ORG_UNIT_TYPE)	tiene función consultante en	es apoyado consultivamente por(358) (CT_HAS_CONSULT_ROLE_IN_2)	Función(22) (OT_FUNC)	Unique
Tipo de unidad organizativa de sistema(13) (OT_SYS_ORG_UNIT_TYPE)	puede ser asignado a	puede ser asignado a(166) (CT_CAN_BE_ASSIG)	Función(22) (OT_FUNC)	Unique
Término técnico(58) (OT_TECH_TRM)	es aprobado por	aprueba(222) (CT_IS_GRANT_BY)	Función(22) (OT_FUNC)	Unique
Término técnico(58) (OT_TECH_TRM)	es entrada para	tiene como entrada(49) (CT_IS_INP_FOR)	Función(22) (OT_FUNC)	Unique
Término técnico(58) (OT_TECH_TRM)	es examinado por	comprueba(223) (CT_IS_CHKD_BY)	Función(22) (OT_FUNC)	Unique
Término técnico(58) (OT_TECH_TRM)	se encuentra sobre	tiene informaciones sobre(86) (CT_LIES_ON)	Portador de información(27) (OT_INFO_CARR)	Unique
Término técnico(58) (OT_TECH_TRM)	tiene estado	es estado de(75) (CT_HAS_STATE)	Evento(18) (OT_EVT)	Unique
Unidad organizativa(43) (OT_ORG_UNIT)	accede a	es accedido por(102) (CT_ACS_2)	Atributo MRE(19) (OT_ERM_ATTR)	Unique
Unidad organizativa(43) (OT_ORG_UNIT)	accede a	es accedido por(102) (CT_ACS_2)	Atributo TOC(179) (OT_COT_ATTR)	Unique



Source Object Type	Relationship Type (active)	Relationship Type (passive)	Target Object Type	Possible Number of Connections
Unidad organizativa(43) (OT_ORG_UNIT)	accede a	es accedido por(102) (CT_ACS_2)	Class(90) (OT_CLS)	Unique
Unidad organizativa(43) (OT_ORG_UNIT)	accede a	es accedido por(102) (CT_ACS_2)	Clúster/Modelo de datos(14) (OT_CLST)	Unique
Unidad organizativa(43) (OT_ORG_UNIT)	accede a	es accedido por(102) (CT_ACS_2)	Grupo de tipos de atributo(111) (OT_ATTR_TYPE_GRP)	Unique
Unidad organizativa(43) (OT_ORG_UNIT)	accede a	es accedido por(102) (CT_ACS_2)	Tipo de entidad(17) (OT_ENT_TYPE)	Unique
Unidad organizativa(43) (OT_ORG_UNIT)	accede a	es accedido por(102) (CT_ACS_2)	Tipo de objeto complejo(182) (OT_OBJ_CX)	Unique
Unidad organizativa(43) (OT_ORG_UNIT)	accede a	es accedido por(102) (CT_ACS_2)	Tipo de relación(11) (OT_RELSHP_TYPE)	Unique
Unidad organizativa(43) (OT_ORG_UNIT)	accede a	es accedido por(102) (CT_ACS_2)	Término técnico(58) (OT_TECH_TRM)	Unique
Unidad organizativa(43) (OT_ORG_UNIT)	acepta	recibe asentimiento por(435) (CT_AGREES)	Función(22) (OT_FUNC)	Unique
Unidad organizativa(43) (OT_ORG_UNIT)	contribuye a	es editado en colaboración con(233) (CT_CONTR_TO_1)	Función(22) (OT_FUNC)	Unique



Source Object Type	Relationship Type (active)	Relationship Type (passive)	Target Object Type	Possible Number of Connections
Unidad organizativa(43) (OT_ORG_UNIT)	debe informar sobre el resultado de	el resultado se transmite por(255) (CT_MUST_INFO_AB_T_RES)	Función(22) (OT_FUNC)	Unique
Unidad organizativa(43) (OT_ORG_UNIT)	debe ser informado en caso de cancelación	lleva a la notificación sobre la cancelación de(316) (CT_MUST_BE_I NFO_ON_CNC_1)	Función(22) (OT_FUNC)	Unique
Unidad organizativa(43) (OT_ORG_UNIT)	debe ser informado sobre	el resultado se transmite a(266) (CT_MUST_BE_I NFO_AB_T_1)	Función(22) (OT_FUNC)	Unique
Unidad organizativa(43) (OT_ORG_UNIT)	decide sobre	es decidido por(232) (CT_DECID_ON)	Función(22) (OT_FUNC)	Unique
Unidad organizativa(43) (OT_ORG_UNIT)	dispone de	está disponible en(452) (CT_IS_AVAILAB LE)	Categoría de conocimiento(230) (OT_KNWLDG_C AT)	Unique
Unidad organizativa(43) (OT_ORG_UNIT)	dispone de	está disponible en(452) (CT_IS_AVAILAB LE)	Condición de competencia(242) (OT_AUTH_CON)	Unique
Unidad organizativa(43) (OT_ORG_UNIT)	ejecuta	es ejecutado por medio de(65) (CT_EXEC_1)	Función(22) (OT_FUNC)	Unique



Source Object Type	Relationship Type (active)	Relationship Type (passive)	Target Object Type	Possible Number of Connections
Unidad organizativa(43) (OT_ORG_UNIT)	es profesionalmente responsable de	está bajo la responsabilidad profesional de(220) (CT_IS_TECH_RESP_3)	Clase de sistema de aplicación(7) (OT_APPL_SYS_CLS)	Unique
Unidad organizativa(43) (OT_ORG_UNIT)	es profesionalmente responsable de	está bajo la responsabilidad profesional de(220) (CT_IS_TECH_RESP_3)	Component(188) (OT_CMP)	Unique
Unidad organizativa(43) (OT_ORG_UNIT)	es profesionalmente responsable de	está bajo la responsabilidad profesional de(220) (CT_IS_TECH_RESP_3)	Tipo de módulo(37) (OT_MOD_TYPE)	Unique
Unidad organizativa(43) (OT_ORG_UNIT)	es profesionalmente responsable de	está bajo la responsabilidad profesional de(220) (CT_IS_TECH_RESP_3)	Tipo de sistema de aplicación(6) (OT_APPL_SYS_TYPE)	Unique
Unidad organizativa(43) (OT_ORG_UNIT)	es profesionalmente responsable de	está bajo la responsabilidad profesional de(10) (CT_IS_TECH_RESP_1)	Función(22) (OT_FUNC)	Unique
Unidad organizativa(43) (OT_ORG_UNIT)	es profesionalmente responsable de	tiene como responsable profesional a(11) (CT_IS_TECH_RESP_2)	Función informática(107) (OT_DP_FUNC)	Unique



Source Object Type	Relationship Type (active)	Relationship Type (passive)	Target Object Type	Possible Number of Connections
Unidad organizativa(43) (OT_ORG_UNIT)	es profesionalmente responsable de	tiene como responsable profesional a(11) (CT_IS_TECH_RESP_2)	Módulo(65) (OT_MOD)	Unique
Unidad organizativa(43) (OT_ORG_UNIT)	es profesionalmente responsable de	tiene como responsable profesional a(11) (CT_IS_TECH_RESP_2)	Sistema de aplicación(64) (OT_APPL_SYS)	Unique
Unidad organizativa(43) (OT_ORG_UNIT)	es profesionalmente responsable de	tiene como responsable profesional a(11) (CT_IS_TECH_RESP_2)	Tipo de función informática(105) (OT_DP_FUNC_TYPE)	Unique
Unidad organizativa(43) (OT_ORG_UNIT)	es propietario de	tiene propietario(271) (CT_IS_OWN)	Atributo MRE(19) (OT_ERM_ATTR)	Unique
Unidad organizativa(43) (OT_ORG_UNIT)	es propietario de	tiene propietario(271) (CT_IS_OWN)	Atributo TOC(179) (OT_COT_ATTR)	Unique
Unidad organizativa(43) (OT_ORG_UNIT)	es propietario de	tiene propietario(271) (CT_IS_OWN)	Class(90) (OT_CLS)	Unique
Unidad organizativa(43) (OT_ORG_UNIT)	es propietario de	tiene propietario(271) (CT_IS_OWN)	Clúster/Modelo de datos(14) (OT_CLST)	Unique
Unidad organizativa(43) (OT_ORG_UNIT)	es propietario de	tiene propietario(271) (CT_IS_OWN)	Evento(18) (OT_EVT)	Unique



Source Object Type	Relationship Type (active)	Relationship Type (passive)	Target Object Type	Possible Number of Connections
Unidad organizativa(43) (OT_ORG_UNIT)	es propietario de	tiene propietario(271) (CT_IS_OWN)	Grupo de tipos de atributo(111) (OT_ATTR_TYPE_GRP)	Unique
Unidad organizativa(43) (OT_ORG_UNIT)	es propietario de	tiene propietario(271) (CT_IS_OWN)	Tipo de entidad(17) (OT_ENT_TYPE)	Unique
Unidad organizativa(43) (OT_ORG_UNIT)	es propietario de	tiene propietario(271) (CT_IS_OWN)	Tipo de objeto complejo(182) (OT_OBJ_CX)	Unique
Unidad organizativa(43) (OT_ORG_UNIT)	es propietario de	tiene propietario(271) (CT_IS_OWN)	Tipo de relación(11) (OT_RELSHP_TYPE)	Unique
Unidad organizativa(43) (OT_ORG_UNIT)	es propietario de	tiene propietario(271) (CT_IS_OWN)	Término técnico(58) (OT_TECH_TRM)	Unique
Unidad organizativa(43) (OT_ORG_UNIT)	es propietario ejemplar de	tiene propietario de ejemplar(272) (CT_IS_SPEC_OWN)	Atributo MRE(19) (OT_ERM_ATTR)	Unique
Unidad organizativa(43) (OT_ORG_UNIT)	es propietario ejemplar de	tiene propietario de ejemplar(272) (CT_IS_SPEC_OWN)	Atributo TOC(179) (OT_COT_ATTR)	Unique
Unidad organizativa(43) (OT_ORG_UNIT)	es propietario ejemplar de	tiene propietario de ejemplar(272) (CT_IS_SPEC_OWN)	Clúster/Modelo de datos(14) (OT_CLST)	Unique



Source Object Type	Relationship Type (active)	Relationship Type (passive)	Target Object Type	Possible Number of Connections
Unidad organizativa(43) (OT_ORG_UNIT)	es responsable del desarrollo de	el desarrollo está bajo la responsabilidad de(231) (CT_IS_RESP_F OR_DEV_2)	Clase de sistema de aplicación(7) (OT_APPL_SYS_CLS)	Unique
Unidad organizativa(43) (OT_ORG_UNIT)	es responsable del desarrollo de	el desarrollo está bajo la responsabilidad de(231) (CT_IS_RESP_F OR_DEV_2)	Component(188) (OT_CMP)	Unique
Unidad organizativa(43) (OT_ORG_UNIT)	es responsable del desarrollo de	el desarrollo está bajo la responsabilidad de(179) (CT_IS_RESP_F OR_DEV_1)	Función informática(107) (OT_DP_FUNC)	Unique
Unidad organizativa(43) (OT_ORG_UNIT)	es responsable del desarrollo de	el desarrollo está bajo la responsabilidad de(179) (CT_IS_RESP_F OR_DEV_1)	Módulo(65) (OT_MOD)	Unique
Unidad organizativa(43) (OT_ORG_UNIT)	es responsable del desarrollo de	el desarrollo está bajo la responsabilidad de(179) (CT_IS_RESP_F OR_DEV_1)	Sistema de aplicación(64) (OT_APPL_SYS)	Unique
Unidad organizativa(43) (OT_ORG_UNIT)	es responsable del desarrollo de	el desarrollo está bajo la responsabilidad de(179) (CT_IS_RESP_F OR_DEV_1)	Tipo de función informática(105) (OT_DP_FUNC_T YPE)	Unique



Source Object Type	Relationship Type (active)	Relationship Type (passive)	Target Object Type	Possible Number of Connections
Unidad organizativa(43) (OT_ORG_UNIT)	es responsable del desarrollo de	el desarrollo está bajo la responsabilidad de(231) (CT_IS_RESP_F OR_DEV_2)	Tipo de módulo(37) (OT_MOD_TYPE)	Unique
Unidad organizativa(43) (OT_ORG_UNIT)	es responsable del desarrollo de	el desarrollo está bajo la responsabilidad de(231) (CT_IS_RESP_F OR_DEV_2)	Tipo de sistema de aplicación(6) (OT_APPL_SYS_TYPE)	Unique
Unidad organizativa(43) (OT_ORG_UNIT)	es responsable informático de	está bajo la responsabilidad informática de(148) (CT_IS_DP_RESP_1)	Función(22) (OT_FUNC)	Unique
Unidad organizativa(43) (OT_ORG_UNIT)	es usuario	es usado por(229) (CT_IS_USER_2)	Función informática(107) (OT_DP_FUNC)	Unique
Unidad organizativa(43) (OT_ORG_UNIT)	es usuario	es usado por(229) (CT_IS_USER_2)	Módulo(65) (OT_MOD)	Unique
Unidad organizativa(43) (OT_ORG_UNIT)	es usuario	es usado por(229) (CT_IS_USER_2)	Sistema de aplicación(64) (OT_APPL_SYS)	Unique
Unidad organizativa(43) (OT_ORG_UNIT)	es usuario	es usado por(229) (CT_IS_USER_2)	Tipo de función informática(105) (OT_DP_FUNC_TYPE)	Unique



Source Object Type	Relationship Type (active)	Relationship Type (passive)	Target Object Type	Possible Number of Connections
Unidad organizativa(43) (OT_ORG_UNIT)	proporciona	es proporcionado por(399) (CT_PROVIDES)	Clúster/Modelo de datos(14) (OT_CLST)	Unique
Unidad organizativa(43) (OT_ORG_UNIT)	proporciona	es proporcionado por(399) (CT_PROVIDES)	Evento(18) (OT_EVT)	Unique
Unidad organizativa(43) (OT_ORG_UNIT)	proporciona	es proporcionado por(399) (CT_PROVIDES)	Portador de información(27) (OT_INFO_CARR)	Unique
Unidad organizativa(43) (OT_ORG_UNIT)	puede ser usuario	puede ser usado por(230) (CT_CAN_BE_USER)	Clase de sistema de aplicación(7) (OT_APPL_SYS_CLS)	Unique
Unidad organizativa(43) (OT_ORG_UNIT)	puede ser usuario	puede ser usado por(230) (CT_CAN_BE_USER)	Component(188) (OT_CMP)	Unique
Unidad organizativa(43) (OT_ORG_UNIT)	puede ser usuario	puede ser usado por(230) (CT_CAN_BE_USER)	Tipo de módulo(37) (OT_MOD_TYPE)	Unique
Unidad organizativa(43) (OT_ORG_UNIT)	puede ser usuario	puede ser usado por(230) (CT_CAN_BE_USER)	Tipo de sistema de aplicación(6) (OT_APPL_SYS_TYPE)	Unique
Unidad organizativa(43) (OT_ORG_UNIT)	requiere	es requerido por(279) (CT_REQU)	Categoría de conocimiento(230) (OT_KNWLDG_CAT)	Unique



Source Object Type	Relationship Type (active)	Relationship Type (passive)	Target Object Type	Possible Number of Connections
Unidad organizativa(43) (OT_ORG_UNIT)	requiere	es requerido por(279) (CT_REQU)	Condición de competencia(242) (OT_AUTH_CON)	Unique
Unidad organizativa(43) (OT_ORG_UNIT)	tiene función consultante en	es apoyado consultivamente por(355) (CT_HAS_CONSULT_ROLE_IN_1)	Función(22) (OT_FUNC)	Unique
Unidad organizativa(43) (OT_ORG_UNIT)	utiliza	es utilizado por(124) (CT_USE_2)	Tipo de componente de hardware(24) (OT_HW_CMP_TYPE)	Unique
Unidad organizativa de sistema(12) (OT_SYS_ORG_UNIT)	está asignado	está asignado(17) (CT_IS_ASSIG_1)	Función(22) (OT_FUNC)	Unique
Variable de empleado(151) (OT_EMPL_INST)	acepta	recibe asentimiento por(435) (CT_AGREES)	Función(22) (OT_FUNC)	Unique
Variable de empleado(151) (OT_EMPL_INST)	contribuye a	es editado en colaboración con(233) (CT_CONTR_TO_1)	Función(22) (OT_FUNC)	Unique
Variable de empleado(151) (OT_EMPL_INST)	debe informar sobre el resultado de	el resultado se transmite por(255) (CT_MUST_INFO_AB_T_RES)	Función(22) (OT_FUNC)	Unique



Source Object Type	Relationship Type (active)	Relationship Type (passive)	Target Object Type	Possible Number of Connections
Variable de empleado(151) (OT_EMPL_INST)	debe ser informado en caso de cancelación	lleva a la notificación sobre la cancelación de(316) (CT_MUST_BE_INFO_ON_CNC_1)	Función(22) (OT_FUNC)	Unique
Variable de empleado(151) (OT_EMPL_INST)	debe ser informado sobre	el resultado se transmite a(266) (CT_MUST_BE_INFO_AB_1)	Función(22) (OT_FUNC)	Unique
Variable de empleado(151) (OT_EMPL_INST)	decide sobre	es decidido por(232) (CT_DECID_ON)	Función(22) (OT_FUNC)	Unique
Variable de empleado(151) (OT_EMPL_INST)	ejecuta	es ejecutado por medio de(65) (CT_EXEC_1)	Función(22) (OT_FUNC)	Unique
Variable de empleado(151) (OT_EMPL_INST)	es diferente de	es diferente de(359) (CT_IS_DIFF)	Variable de empleado(151) (OT_EMPL_INST)	Unique
Variable de empleado(151) (OT_EMPL_INST)	es el superior disciplinario	tiene como superior disciplinario(9) (CT_IS_DISC_SUPER)	Variable de empleado(151) (OT_EMPL_INST)	Unique
Variable de empleado(151) (OT_EMPL_INST)	es profesionalmente responsable de	está bajo responsabilidad profesional de(10) (CT_IS_TECH_RESP_1)	Función(22) (OT_FUNC)	Unique



Source Object Type	Relationship Type (active)	Relationship Type (passive)	Target Object Type	Possible Number of Connections
Variable de empleado(151) (OT_EMPL_INST)	es responsable informático de	está bajo la responsabilidad informática de(148) (CT_IS_DP_RESP_1)	Función(22) (OT_FUNC)	Unique
Variable de empleado(151) (OT_EMPL_INST)	es superior profesional	tiene como superior profesional(8) (CT_IS_TECH_SUPER)	Variable de empleado(151) (OT_EMPL_INST)	Unique
Variable de empleado(151) (OT_EMPL_INST)	es suplente de	es sustituido por(318) (CT_SUBST)	Variable de empleado(151) (OT_EMPL_INST)	Unique
Variable de empleado(151) (OT_EMPL_INST)	es variable de empleado	tiene variable de empleado(320) (CT_IS_EMPL_INST)	Emplazamiento(54) (OT_LOC)	Unique
Variable de empleado(151) (OT_EMPL_INST)	es variable de empleado	tiene variable de empleado(320) (CT_IS_EMPL_INST)	Grupo(128) (OT_GRP)	Unique
Variable de empleado(151) (OT_EMPL_INST)	es variable de empleado	tiene variable de empleado(320) (CT_IS_EMPL_INST)	Persona(46) (OT_PERS)	Unique
Variable de empleado(151) (OT_EMPL_INST)	es variable de empleado	tiene variable de empleado(320) (CT_IS_EMPL_INST)	Puesto(45) (OT_POS)	Unique
Variable de empleado(151) (OT_EMPL_INST)	es variable de empleado	tiene variable de empleado(320) (CT_IS_EMPL_INST)	Rol(78) (OT_PERS_TYPE)	Unique



Source Object Type	Relationship Type (active)	Relationship Type (passive)	Target Object Type	Possible Number of Connections
Variable de empleado(151) (OT_EMPL_INST)	es variable de empleado	tiene variable de empleado(320) (CT_IS_EMPL_INST)	Unidad organizativa(43) (OT_ORG_UNIT)	Unique
Variable de empleado(151) (OT_EMPL_INST)	tiene función consultante en	es apoyado consultivamente por(355) (CT_HAS_CONSULT_ROLE_IN_1)	Función(22) (OT_FUNC)	Unique

Assignment Relationships

Source Object Type	Relationship Type (active)	Relationship Type (passive)	Target Object Type	Possible Number of Connections
Función(22) (OT_FUNC)	es superior respecto del proceso	es subordinado respecto del proceso(39) (CT_IS_PRCS_ORNT_SUPER)	Función(22) (OT_FUNC)	Unique

3.2.22 Diagrama bow tie

Source Object Type	Relationship Type (active)	Relationship Type (passive)	Target Object Type	Possible Number of Connections
Evento(18) (OT_EVT)	atenúa	es atenuado por(782) (CT_WEAKENS)	Función(22) (OT_FUNC)	Unique
Evento(18) (OT_EVT)	is prevented by	prevents(365) (CT_IS_PREV_BY)	Función(22) (OT_FUNC)	Unique
Evento(18) (OT_EVT)	is reduced by	mitigates(363) (CT_IS_REDU_BY)	Función(22) (OT_FUNC)	Unique



Source Object Type	Relationship Type (active)	Relationship Type (passive)	Target Object Type	Possible Number of Connections
Evento(18) (OT_EVT)	se manifiesta como	es manifestación de(781) (CT_BECOMES_MANIFEST_AS)	Peligro(406) (OT_HAZARD)	Unique

3.2.23 Diagrama CD

Source Object Type	Relationship Type (active)	Relationship Type (passive)	Target Object Type	Possible Number of Connections
Cost driver(226) (OT_COST_DRIVER)	determina cantidad de	es dependiente de cantidad de(448) (CT_DETERMAMOUN)	Cost driver(226) (OT_COST_DRIVER)	Unique

3.2.24 Diagrama de acceso

Source Object Type	Relationship Type (active)	Relationship Type (passive)	Target Object Type	Possible Number of Connections
Atributo(8) (OT_ATTR)	es entrada para	tiene como entrada(49) (CT_IS_INP_FO R)	Clase de función informática(106) (OT_DP_FUNC_CLS)	Unique
Atributo(8) (OT_ATTR)	es entrada para	tiene como entrada(49) (CT_IS_INP_FO R)	Clase de módulo(38) (OT_MOD_CLS)	Unique
Atributo(8) (OT_ATTR)	es entrada para	tiene como entrada(49) (CT_IS_INP_FO R)	Clase de sistema de aplicación(7) (OT_APPL_SYS_CLS)	Unique



Source Object Type	Relationship Type (active)	Relationship Type (passive)	Target Object Type	Possible Number of Connections
Atributo(8) (OT_ATTR)	es entrada para	tiene como entrada(49) (CT_IS_INP_FO R)	Tipo de función informática(105) (OT_DP_FUNC_T YPE)	Unique
Atributo(8) (OT_ATTR)	es entrada para	tiene como entrada(49) (CT_IS_INP_FO R)	Tipo de módulo(37) (OT_MOD_TYPE)	Unique
Atributo(8) (OT_ATTR)	es entrada para	tiene como entrada(49) (CT_IS_INP_FO R)	Tipo de sistema de aplicación(6) (OT_APPL_SYS_ TYPE)	Unique
Atributo(8) (OT_ATTR)	está bajo la responsabilidad de	es responsable de(100) (CT_IS_UNDER_ RESP_OF)	Persona(46) (OT_PERS)	Unique
Atributo(8) (OT_ATTR)	está bajo la responsabilidad de	es responsable de(100) (CT_IS_UNDER_ RESP_OF)	Puesto(45) (OT_POS)	Unique
Atributo(8) (OT_ATTR)	está bajo la responsabilidad de	es responsable de(100) (CT_IS_UNDER_ RESP_OF)	Unidad organizativa(43) (OT_ORG_UNIT)	Unique
Atributo(8) (OT_ATTR)	tiene estado	es estado de(75) (CT_HAS_STATE)	Evento(18) (OT_EVT)	Unique
Atributo MRE(19) (OT_ERM_ATTR)	es entrada para	tiene como entrada(49) (CT_IS_INP_FO R)	Clase de función informática(106) (OT_DP_FUNC_ CLS)	Unique
Atributo MRE(19) (OT_ERM_ATTR)	es entrada para	tiene como entrada(49) (CT_IS_INP_FO R)	Clase de módulo(38) (OT_MOD_CLS)	Unique



Source Object Type	Relationship Type (active)	Relationship Type (passive)	Target Object Type	Possible Number of Connections
Atributo MRE(19) (OT_ERM_ATTR)	es entrada para	tiene como entrada(49) (CT_IS_INP_FO R)	Clase de sistema de aplicación(7) (OT_APPL_SYS_CLS)	Unique
Atributo MRE(19) (OT_ERM_ATTR)	es entrada para	tiene como entrada(49) (CT_IS_INP_FO R)	Class(90) (OT_CLS)	Unique
Atributo MRE(19) (OT_ERM_ATTR)	es entrada para	tiene como entrada(49) (CT_IS_INP_FO R)	Socket(296) (OT_SOCKET)	Unique
Atributo MRE(19) (OT_ERM_ATTR)	es entrada para	tiene como entrada(49) (CT_IS_INP_FO R)	Tipo de función informática(105) (OT_DP_FUNC_T YPE)	Unique
Atributo MRE(19) (OT_ERM_ATTR)	es entrada para	tiene como entrada(49) (CT_IS_INP_FO R)	Tipo de módulo(37) (OT_MOD_TYPE)	Unique
Atributo MRE(19) (OT_ERM_ATTR)	es entrada para	tiene como entrada(49) (CT_IS_INP_FO R)	Tipo de sistema de aplicación(6) (OT_APPL_SYS_T YPE)	Unique
Atributo MRE(19) (OT_ERM_ATTR)	se encuentra sobre	tiene informaciones sobre(86) (CT_LIES_ON)	Portador de información(27) (OT_INFO_CARR)	Unique
Atributo MRE(19) (OT_ERM_ATTR)	tiene estado	es estado de(75) (CT_HAS_STATE)	Evento(18) (OT_EVT)	Unique
Campo(21) (OT_FLD)	es entrada para	tiene como entrada(49) (CT_IS_INP_FO R)	Tipo de función informática(105) (OT_DP_FUNC_T YPE)	Unique



Source Object Type	Relationship Type (active)	Relationship Type (passive)	Target Object Type	Possible Number of Connections
Campo(21) (OT_FLD)	es entrada para	tiene como entrada(49) (CT_IS_INP_FOR)	Tipo de módulo(37) (OT_MOD_TYPE)	Unique
Campo(21) (OT_FLD)	es entrada para	tiene como entrada(49) (CT_IS_INP_FOR)	Tipo de sistema de aplicación(6) (OT_APPL_SYS_TYPE)	Unique
Campo(21) (OT_FLD)	tiene estado	es estado de(75) (CT_HAS_STATE)	Evento(18) (OT_EVT)	Unique
Clase de función informática(106) (OT_DP_FUNC_CLS)	puede encontrarse en	puede ser emplazamiento de(165) (CT_CAN_BE_LOC_AT)	Emplazamiento(54) (OT_LOC)	Unique
Clase de función informática(106) (OT_DP_FUNC_CLS)	tiene como salida	es salida de(50) (CT_HAS_OUT)	Atributo(8) (OT_ATTR)	Unique
Clase de función informática(106) (OT_DP_FUNC_CLS)	tiene como salida	es salida de(50) (CT_HAS_OUT)	Atributo MRE(19) (OT_ERM_ATTR)	Unique
Clase de función informática(106) (OT_DP_FUNC_CLS)	tiene como salida	es salida de(50) (CT_HAS_OUT)	Clúster/Modelo de datos(14) (OT_CLST)	Unique
Clase de función informática(106) (OT_DP_FUNC_CLS)	tiene como salida	es salida de(50) (CT_HAS_OUT)	Relation(51) (OT_REL)	Unique



Source Object Type	Relationship Type (active)	Relationship Type (passive)	Target Object Type	Possible Number of Connections
Clase de función informática(106) (OT_DP_FUNC_CLS)	tiene como salida	es salida de(50) (CT_HAS_OUT)	Tipo de entidad(17) (OT_ENT_TYPE)	Unique
Clase de función informática(106) (OT_DP_FUNC_CLS)	tiene como salida	es salida de(50) (CT_HAS_OUT)	Tipo de relación(11) (OT_RELSHP_TYPE)	Unique
Clase de función informática(106) (OT_DP_FUNC_CLS)	tiene como salida	es salida de(50) (CT_HAS_OUT)	Término técnico(58) (OT_TECH_TRM)	Unique
Clase de función informática(106) (OT_DP_FUNC_CLS)	tiene como salida	es salida de(50) (CT_HAS_OUT)	View(57) (OT_VIEW)	Unique
Clase de módulo(38) (OT_MOD_CLS)	puede encontrarse en	puede ser emplazamiento de(165) (CT_CAN_BE_LOCATED)	Emplazamiento(54) (OT_LOC)	Unique
Clase de módulo(38) (OT_MOD_CLS)	tiene como salida	es salida de(50) (CT_HAS_OUT)	Atributo(8) (OT_ATTR)	Unique
Clase de módulo(38) (OT_MOD_CLS)	tiene como salida	es salida de(50) (CT_HAS_OUT)	Atributo MRE(19) (OT_ERM_ATTR)	Unique
Clase de módulo(38) (OT_MOD_CLS)	tiene como salida	es salida de(50) (CT_HAS_OUT)	Clúster/Modelo de datos(14) (OT_CLST)	Unique
Clase de módulo(38) (OT_MOD_CLS)	tiene como salida	es salida de(50) (CT_HAS_OUT)	Relation(51) (OT_REL)	Unique



Source Object Type	Relationship Type (active)	Relationship Type (passive)	Target Object Type	Possible Number of Connections
Clase de módulo(38) (OT_MOD_CLS)	tiene como salida	es salida de(50) (CT_HAS_OUT)	Tipo de entidad(17) (OT_ENT_TYPE)	Unique
Clase de módulo(38) (OT_MOD_CLS)	tiene como salida	es salida de(50) (CT_HAS_OUT)	Tipo de relación(11) (OT_RELSHP_TYPE)	Unique
Clase de módulo(38) (OT_MOD_CLS)	tiene como salida	es salida de(50) (CT_HAS_OUT)	Término técnico(58) (OT_TECH_TRM)	Unique
Clase de módulo(38) (OT_MOD_CLS)	tiene como salida	es salida de(50) (CT_HAS_OUT)	View(57) (OT_VIEW)	Unique
Clase de sistema de aplicación(7) (OT_APPL_SYS_CLS)	apoya	es apoyado por(221) (CT_CAN_SUPPORT_1)	Tipo de servicio(294) (OT_FUNC_CLUSTER)	Unique
Clase de sistema de aplicación(7) (OT_APPL_SYS_CLS)	puede encontrarse en	puede ser emplazamiento de(165) (CT_CAN_BE_LOCATION)	Emplazamiento(54) (OT_LOC)	Unique
Clase de sistema de aplicación(7) (OT_APPL_SYS_CLS)	tiene como salida	es salida de(50) (CT_HAS_OUT)	Atributo(8) (OT_ATTR)	Unique
Clase de sistema de aplicación(7) (OT_APPL_SYS_CLS)	tiene como salida	es salida de(50) (CT_HAS_OUT)	Atributo MRE(19) (OT_ERM_ATTR)	Unique
Clase de sistema de aplicación(7) (OT_APPL_SYS_CLS)	tiene como salida	es salida de(50) (CT_HAS_OUT)	Clúster/Modelo de datos(14) (OT_CLST)	Unique



Source Object Type	Relationship Type (active)	Relationship Type (passive)	Target Object Type	Possible Number of Connections
Clase de sistema de aplicación(7) (OT_APPL_SYS_CLS)	tiene como salida	es salida de(50) (CT_HAS_OUT)	Relation(51) (OT_REL)	Unique
Clase de sistema de aplicación(7) (OT_APPL_SYS_CLS)	tiene como salida	es salida de(50) (CT_HAS_OUT)	Tipo de entidad(17) (OT_ENT_TYPE)	Unique
Clase de sistema de aplicación(7) (OT_APPL_SYS_CLS)	tiene como salida	es salida de(50) (CT_HAS_OUT)	Tipo de relación(11) (OT_RELSHP_TYPE)	Unique
Clase de sistema de aplicación(7) (OT_APPL_SYS_CLS)	tiene como salida	es salida de(50) (CT_HAS_OUT)	Término técnico(58) (OT_TECH_TRM)	Unique
Clase de sistema de aplicación(7) (OT_APPL_SYS_CLS)	tiene como salida	es salida de(50) (CT_HAS_OUT)	View(57) (OT_VIEW)	Unique
Class(90) (OT_CLS)	abarca	pertenece a(155) (CT_CAN_SUBS_2)	Class(90) (OT_CLS)	Unique
Class(90) (OT_CLS)	accede a	es accedido por(102) (CT_ACS_2)	Class(90) (OT_CLS)	Unique
Class(90) (OT_CLS)	accesses	is accessed by(678) (CT_ARCHIMATE_ACCESSES)	Clúster/Modelo de datos(14) (OT_CLST)	Unique
Class(90) (OT_CLS)	accesses	is accessed by(678) (CT_ARCHIMATE_ACCESSES)	Portador de información(27) (OT_INFO_CARR)	Unique



Source Object Type	Relationship Type (active)	Relationship Type (passive)	Target Object Type	Possible Number of Connections
Class(90) (OT_CLS)	accesses	is accessed by(678) (CT_ARCHIMATE_ACCESSSES)	Tipo de entidad(17) (OT_ENT_TYPE)	Unique
Class(90) (OT_CLS)	accesses	is accessed by(678) (CT_ARCHIMATE_ACCESSSES)	Término técnico(58) (OT_TECH_TRM)	Unique
Class(90) (OT_CLS)	aprovecha	es utilizado(478) (CT_USES_2)	Tipo de función informática(105) (OT_DP_FUNC_TYPE)	Unique
Class(90) (OT_CLS)	aprovecha	es utilizado(478) (CT_USES_2)	Tipo de módulo(37) (OT_MOD_TYPE)	Unique
Class(90) (OT_CLS)	aprovecha	es utilizado(478) (CT_USES_2)	Tipo de sistema de aplicación(6) (OT_APPL_SYS_TYPE)	Unique
Class(90) (OT_CLS)	crea salida para	es medio de salida para(28) (CT_CRT_OUT_T O)	Portador de información(27) (OT_INFO_CARR)	Unique
Class(90) (OT_CLS)	envía datos a	recibe datos de(502) (CT_SENDS_3)	Tipo de sistema de aplicación(6) (OT_APPL_SYS_TYPE)	Unique
Class(90) (OT_CLS)	es entrada para	tiene como entrada(49) (CT_IS_INP_FO R)	Clase de función informática(106) (OT_DP_FUNC_CLS)	Unique
Class(90) (OT_CLS)	es entrada para	tiene como entrada(49) (CT_IS_INP_FO R)	Clase de módulo(38) (OT_MOD_CLS)	Unique



Source Object Type	Relationship Type (active)	Relationship Type (passive)	Target Object Type	Possible Number of Connections
Class(90) (OT_CLS)	es entrada para	tiene como entrada(49) (CT_IS_INP_FO R)	Clase de sistema de aplicación(7) (OT_APPL_SYS_CLS)	Unique
Class(90) (OT_CLS)	es entrada para	tiene como entrada(49) (CT_IS_INP_FO R)	Tipo de función informática(105) (OT_DP_FUNC_T YPE)	Unique
Class(90) (OT_CLS)	es entrada para	tiene como entrada(49) (CT_IS_INP_FO R)	Tipo de módulo(37) (OT_MOD_TYPE)	Unique
Class(90) (OT_CLS)	es entrada para	tiene como entrada(49) (CT_IS_INP_FO R)	Tipo de servicio(294) (OT_FUNC_CLUSTER)	Unique
Class(90) (OT_CLS)	es entrada para	tiene como entrada(49) (CT_IS_INP_FO R)	Tipo de sistema de aplicación(6) (OT_APPL_SYS_T YPE)	Unique
Class(90) (OT_CLS)	generalizes	specializes(415) (CT_GENERAL)	Class(90) (OT_CLS)	Unique
Class(90) (OT_CLS)	is assigned to	has assignment(669)) (CT_ARCHIMATE _IS_ASSIGNED_ TO)	Prestación/Produ cto(153) (OT_PERF)	Unique
Class(90) (OT_CLS)	is assigned to	has assignment(669)) (CT_ARCHIMATE _IS_ASSIGNED_ TO)	Tipo de sistema de aplicación(6) (OT_APPL_SYS_T YPE)	Unique



Source Object Type	Relationship Type (active)	Relationship Type (passive)	Target Object Type	Possible Number of Connections
Class(90) (OT_CLS)	is associated with	is associated with(662) (CT_ARCHIMATE_ASSOCIATION)	Tipo de conexión de red(81) (OT_NW_LINE_TYPE)	Unique
Class(90) (OT_CLS)	is associated with	is associated with(662) (CT_ARCHIMATE_ASSOCIATION)	Tipo de red(39) (OT_NW_TYPE)	Unique
Class(90) (OT_CLS)	is composed of	is part of(667) (CT_ARCHIMATE_IS_COMPOSED_OF)	Class(90) (OT_CLS)	Unique
Class(90) (OT_CLS)	is composed of	is part of(667) (CT_ARCHIMATE_IS_COMPOSED_OF)	Tipo de sistema de aplicación(6) (OT_APPL_SYS_TYPE)	Unique
Class(90) (OT_CLS)	realizes	is realized by(664) (CT_ARCHIMATE_REALIZES)	Tipo de sistema de aplicación(6) (OT_APPL_SYS_TYPE)	Unique
Class(90) (OT_CLS)	realizes	is realized by(664) (CT_ARCHIMATE_REALIZES)	Término técnico(58) (OT_TECH_TRM)	Unique
Class(90) (OT_CLS)	se encuentra sobre	tiene informaciones sobre(86) (CT_LIES_ON)	Portador de información(27) (OT_INFO_CARR)	Unique
Class(90) (OT_CLS)	tiene como salida	es salida de(50) (CT_HAS_OUT)	Atributo MRE(19) (OT_ERM_ATTR)	Unique
Class(90) (OT_CLS)	tiene como salida	es salida de(50) (CT_HAS_OUT)	Clúster/Modelo de datos(14) (OT_CLST)	Unique



Source Object Type	Relationship Type (active)	Relationship Type (passive)	Target Object Type	Possible Number of Connections
Class(90) (OT_CLS)	tiene como salida	es salida de(50) (CT_HAS_OUT)	Prestación/Producto(153) (OT_PERF)	Unique
Class(90) (OT_CLS)	tiene como salida	es salida de(50) (CT_HAS_OUT)	Tipo de entidad(17) (OT_ENT_TYPE)	Unique
Class(90) (OT_CLS)	tiene como salida	es salida de(50) (CT_HAS_OUT)	Tipo de relación(11) (OT_RELSHP_TYPE)	Unique
Class(90) (OT_CLS)	tiene como salida	es salida de(50) (CT_HAS_OUT)	Término técnico(58) (OT_TECH_TRM)	Unique
Class(90) (OT_CLS)	tiene estado	es estado de(75) (CT_HAS_STATE)	Evento(18) (OT_EVT)	Unique
Class(90) (OT_CLS)	triggers	is triggered by(677) (CT_ARCHIMATE_TRIGGERS)	Class(90) (OT_CLS)	Unique
Class(90) (OT_CLS)	uses	is used by(663) (CT_ARCHIMATE_IS_USED_BY)	Canal de distribución(269) (OT_SALES_CHANNEL)	Unique
Class(90) (OT_CLS)	uses	is used by(360) (CT_USE_5)	Class(90) (OT_CLS)	Unique
Class(90) (OT_CLS)	uses	is used by(663) (CT_ARCHIMATE_IS_USED_BY)	Portador de información(27) (OT_INFO_CARR)	Unique
Class(90) (OT_CLS)	uses	is used by(663) (CT_ARCHIMATE_IS_USED_BY)	Prestación/Producto(153) (OT_PERF)	Unique



Source Object Type	Relationship Type (active)	Relationship Type (passive)	Target Object Type	Possible Number of Connections
Class(90) (OT_CLS)	uses	is used by(663) (CT_ARCHIMATE_IS_USED_BY)	Tipo de componente de hardware(24) (OT_HW_CMP_TYPE)	Unique
Class(90) (OT_CLS)	uses	is used by(663) (CT_ARCHIMATE_IS_USED_BY)	Tipo de nodo de red(40) (OT_NW_NODE_TYPE)	Unique
Clúster/Modelo de datos(14) (OT_CLST)	es entrada para	tiene como entrada(49) (CT_IS_INP_FOR)	Clase de función informática(106) (OT_DP_FUNC_CLS)	Unique
Clúster/Modelo de datos(14) (OT_CLST)	es entrada para	tiene como entrada(49) (CT_IS_INP_FOR)	Clase de módulo(38) (OT_MOD_CLS)	Unique
Clúster/Modelo de datos(14) (OT_CLST)	es entrada para	tiene como entrada(49) (CT_IS_INP_FOR)	Clase de sistema de aplicación(7) (OT_APPL_SYS_CLS)	Unique
Clúster/Modelo de datos(14) (OT_CLST)	es entrada para	tiene como entrada(49) (CT_IS_INP_FOR)	Class(90) (OT_CLS)	Unique
Clúster/Modelo de datos(14) (OT_CLST)	es entrada para	tiene como entrada(49) (CT_IS_INP_FOR)	Socket(296) (OT_SOCKET)	Unique
Clúster/Modelo de datos(14) (OT_CLST)	es entrada para	tiene como entrada(49) (CT_IS_INP_FOR)	Tipo de función informática(105) (OT_DP_FUNC_TYPE)	Unique



Source Object Type	Relationship Type (active)	Relationship Type (passive)	Target Object Type	Possible Number of Connections
Clúster/Modelo de datos(14) (OT_CLST)	es entrada para	tiene como entrada(49) (CT_IS_INP_FOR)	Tipo de módulo(37) (OT_MOD_TYPE)	Unique
Clúster/Modelo de datos(14) (OT_CLST)	es entrada para	tiene como entrada(49) (CT_IS_INP_FOR)	Tipo de sistema de aplicación(6) (OT_APPL_SYS_TYPE)	Unique
Clúster/Modelo de datos(14) (OT_CLST)	se encuentra sobre	tiene informaciones sobre(86) (CT_LIES_ON)	Portador de información(27) (OT_INFO_CARR)	Unique
Clúster/Modelo de datos(14) (OT_CLST)	tiene estado	es estado de(75) (CT_HAS_STATE)	Evento(18) (OT_EVT)	Unique
Component(188) (OT_CMP)	apoya	es apoyado por(221) (CT_CAN_SUPP_1)	IS service(295) (OT_IS_SERVICE)	Unique
Componente de hardware(76) (OT_HW_CMP)	es plataforma de	se ejecuta bajo(70) (CT_IS_PLTFRM_OF)	Class(90) (OT_CLS)	Unique
Componente de hardware(76) (OT_HW_CMP)	puede ser plataforma de	puede ejecutarse en(241) (CT_CAN_BE_PLTFRM_OF)	Tipo de función informática(105) (OT_DP_FUNC_TYPE)	Unique
Componente de hardware(76) (OT_HW_CMP)	puede ser plataforma de	puede ejecutarse en(241) (CT_CAN_BE_PLTFRM_OF)	Tipo de módulo(37) (OT_MOD_TYPE)	Unique



Source Object Type	Relationship Type (active)	Relationship Type (passive)	Target Object Type	Possible Number of Connections
Componente de hardware(76) (OT_HW_CMP)	puede ser plataforma de	puede ejecutarse en(241) (CT_CAN_BE_PLTFRM_OF)	Tipo de sistema de aplicación(6) (OT_APPL_SYS_TYPE)	Unique
Conocimiento documentado(231) (OT_DOC_KNOWLEDG)	es requerido para	requiere(453) (CT_IS_NEEDED_BY)	Tipo de sistema de aplicación(6) (OT_APPL_SYS_TYPE)	Unique
Elemento de arquitectura(343) (OT_ARCH_ELEMENT)	es relevante para	posee elemento de arquitectura relevante(675) (CT_IS_RELEVANT_FOR)	Tipo de sistema de aplicación(6) (OT_APPL_SYS_TYPE)	Unique
Elemento de arquitectura(343) (OT_ARCH_ELEMENT)	no es relevante para	no es un elemento de arquitectura relevante(693) (CT_IS_NOT_RELEVANT_FOR)	Tipo de sistema de aplicación(6) (OT_APPL_SYS_TYPE)	Unique
Emplazamiento(54) (OT_LOC)	accede a	es accedido por(102) (CT_ACS_2)	Atributo(8) (OT_ATTR)	Unique
Emplazamiento(54) (OT_LOC)	accede a	es accedido por(102) (CT_ACS_2)	Atributo MRE(19) (OT_ERM_ATTR)	Unique
Emplazamiento(54) (OT_LOC)	accede a	es accedido por(102) (CT_ACS_2)	Class(90) (OT_CLS)	Unique
Emplazamiento(54) (OT_LOC)	accede a	es accedido por(102) (CT_ACS_2)	Clúster/Modelo de datos(14) (OT_CLST)	Unique



Source Object Type	Relationship Type (active)	Relationship Type (passive)	Target Object Type	Possible Number of Connections
Emplazamiento(54) (OT_LOC)	accede a	es accedido por(102) (CT_ACS_2)	Grupo de tipos de atributo(111) (OT_ATTR_TYPE_GRP)	Unique
Emplazamiento(54) (OT_LOC)	accede a	es accedido por(102) (CT_ACS_2)	Relation(51) (OT_REL)	Unique
Emplazamiento(54) (OT_LOC)	accede a	es accedido por(102) (CT_ACS_2)	Tipo de entidad(17) (OT_ENT_TYPE)	Unique
Emplazamiento(54) (OT_LOC)	accede a	es accedido por(102) (CT_ACS_2)	Tipo de relación(11) (OT_RELSHP_TYPE)	Unique
Emplazamiento(54) (OT_LOC)	accede a	es accedido por(102) (CT_ACS_2)	Término técnico(58) (OT_TECH_TRM)	Unique
Emplazamiento(54) (OT_LOC)	accede a	es accedido por(102) (CT_ACS_2)	View(57) (OT_VIEW)	Unique
Emplazamiento(54) (OT_LOC)	es profesionalmente responsable de	está bajo la responsabilidad profesional de(220) (CT_IS_TECH_RESP_3)	Class(90) (OT_CLS)	Unique
Emplazamiento(54) (OT_LOC)	es propietario de	tiene propietario(271) (CT_IS_OWN)	Class(90) (OT_CLS)	Unique
Emplazamiento(54) (OT_LOC)	es propietario de	tiene propietario(271) (CT_IS_OWN)	Clúster/Modelo de datos(14) (OT_CLST)	Unique



Source Object Type	Relationship Type (active)	Relationship Type (passive)	Target Object Type	Possible Number of Connections
Emplazamiento(54) (OT_LOC)	es propietario de	tiene propietario(271) (CT_IS_OWN)	Grupo de tipos de atributo(111) (OT_ATTR_TYPE_GRP)	Unique
Emplazamiento(54) (OT_LOC)	es propietario de	tiene propietario(271) (CT_IS_OWN)	Tipo de entidad(17) (OT_ENT_TYPE)	Unique
Emplazamiento(54) (OT_LOC)	es propietario de	tiene propietario(271) (CT_IS_OWN)	Tipo de relación(11) (OT_RELSHP_TYPE)	Unique
Emplazamiento(54) (OT_LOC)	es responsable del desarrollo de	el desarrollo está bajo la responsabilidad de(231) (CT_IS_RESP_FOR_DEV_2)	Class(90) (OT_CLS)	Unique
Emplazamiento(54) (OT_LOC)	es usuario	tiene usuario(149) (CT_IS_USER_1)	Sistema operativo(72) (OT_OS)	Unique
Emplazamiento(54) (OT_LOC)	está autorizado a ejecutar	puede ser ejecutado por(401) (CT_CAN_EXEC)	Class(90) (OT_CLS)	Unique
Emplazamiento(54) (OT_LOC)	no está autorizado a ejecutar	no puede ser ejecutado por(402) (CT_CANNOT_EXEC)	Class(90) (OT_CLS)	Unique
Emplazamiento(54) (OT_LOC)	puede ser usuario	puede ser usado por(230) (CT_CAN_BE_USER)	Class(90) (OT_CLS)	Unique



Source Object Type	Relationship Type (active)	Relationship Type (passive)	Target Object Type	Possible Number of Connections
Emplazamiento(54) (OT_LOC)	puede ser usuario	puede ser usado por(230) (CT_CAN_BE_USER)	Tipo de sistema operativo(10) (OT_OS_TYPE)	Unique
Flujo de información(26) (OT_INFO_FLW)	es recibido de	recibe(408) (CT_IS_RECEIVED)	Tipo de función informática(105) (OT_DP_FUNC_TYPE)	Unique
Flujo de información(26) (OT_INFO_FLW)	es recibido de	recibe(408) (CT_IS_RECEIVED)	Tipo de módulo(37) (OT_MOD_TYPE)	Unique
Flujo de información(26) (OT_INFO_FLW)	es recibido de	recibe(408) (CT_IS_RECEIVED)	Tipo de sistema de aplicación(6) (OT_APPL_SYS_TYPE)	Unique
Función(22) (OT_FUNC)	exchanges information with	exchanges information with(668) (CT_ARCHIMATE_EXCHNG_INFO)	Tipo de sistema de aplicación(6) (OT_APPL_SYS_TYPE)	Unique
Función(22) (OT_FUNC)	lee	es leído por(247) (CT_READ_1)	Portador de información(27) (OT_INFO_CARR)	Unique
Función(22) (OT_FUNC)	realizes	is realized by(664) (CT_ARCHIMATE_REALIZES)	Class(90) (OT_CLS)	Unique
Función(22) (OT_FUNC)	uses	is used by(663) (CT_ARCHIMATE_IS_USED_BY)	Class(90) (OT_CLS)	Unique
Función(22) (OT_FUNC)	uses	is used by(663) (CT_ARCHIMATE_IS_USED_BY)	Portador de información(27) (OT_INFO_CARR)	Unique



Source Object Type	Relationship Type (active)	Relationship Type (passive)	Target Object Type	Possible Number of Connections
Función(22) (OT_FUNC)	uses	is used by(663) (CT_ARCHIMATE_IS_USED_BY)	Tipo de componente de hardware(24) (OT_HW_CMP_TYPE)	Unique
Función(22) (OT_FUNC)	uses	is used by(663) (CT_ARCHIMATE_IS_USED_BY)	Tipo de nodo de red(40) (OT_NW_NODE_TYPE)	Unique
Función(22) (OT_FUNC)	uses	is used by(663) (CT_ARCHIMATE_IS_USED_BY)	Tipo de sistema operativo(10) (OT_OS_TYPE)	Unique
Grupo(128) (OT_GRP)	accede a	es accedido por(102) (CT_ACS_2)	Atributo(8) (OT_ATTR)	Unique
Grupo(128) (OT_GRP)	accede a	es accedido por(102) (CT_ACS_2)	Atributo MRE(19) (OT_ERM_ATTR)	Unique
Grupo(128) (OT_GRP)	accede a	es accedido por(102) (CT_ACS_2)	Class(90) (OT_CLS)	Unique
Grupo(128) (OT_GRP)	accede a	es accedido por(102) (CT_ACS_2)	Clúster/Modelo de datos(14) (OT_CLST)	Unique
Grupo(128) (OT_GRP)	accede a	es accedido por(102) (CT_ACS_2)	Grupo de tipos de atributo(111) (OT_ATTR_TYPE_GRP)	Unique
Grupo(128) (OT_GRP)	accede a	es accedido por(102) (CT_ACS_2)	Portador de información(27) (OT_INFO_CARR)	Unique
Grupo(128) (OT_GRP)	accede a	es accedido por(102) (CT_ACS_2)	Relation(51) (OT_REL)	Unique



Source Object Type	Relationship Type (active)	Relationship Type (passive)	Target Object Type	Possible Number of Connections
Grupo(128) (OT_GRP)	accede a	es accedido por(102) (CT_ACS_2)	Tipo de entidad(17) (OT_ENT_TYPE)	Unique
Grupo(128) (OT_GRP)	accede a	es accedido por(102) (CT_ACS_2)	Tipo de relación(11) (OT_RELSHP_TYPE)	Unique
Grupo(128) (OT_GRP)	accede a	es accedido por(102) (CT_ACS_2)	Término técnico(58) (OT_TECH_TRM)	Unique
Grupo(128) (OT_GRP)	accede a	es accedido por(102) (CT_ACS_2)	View(57) (OT_VIEW)	Unique
Grupo(128) (OT_GRP)	es profesionalmente responsable de	está bajo la responsabilidad profesional de(220) (CT_IS_TECH_RESP_3)	Clase de sistema de aplicación(7) (OT_APPL_SYS_CLS)	Unique
Grupo(128) (OT_GRP)	es profesionalmente responsable de	está bajo la responsabilidad profesional de(220) (CT_IS_TECH_RESP_3)	Class(90) (OT_CLS)	Unique
Grupo(128) (OT_GRP)	es profesionalmente responsable de	está bajo la responsabilidad profesional de(220) (CT_IS_TECH_RESP_3)	Tipo de módulo(37) (OT_MOD_TYPE)	Unique



Source Object Type	Relationship Type (active)	Relationship Type (passive)	Target Object Type	Possible Number of Connections
Grupo(128) (OT_GRP)	es profesionalmente responsable de	está bajo la responsabilidad profesional de(220) (CT_IS_TECH_RESP_3)	Tipo de sistema de aplicación(6) (OT_APPL_SYS_TYPE)	Unique
Grupo(128) (OT_GRP)	es profesionalmente responsable de	tiene como responsable profesional a(11) (CT_IS_TECH_RESP_2)	Tipo de función informática(105) (OT_DP_FUNC_TYPE)	Unique
Grupo(128) (OT_GRP)	es propietario de	tiene propietario(271) (CT_IS_OWN)	Class(90) (OT_CLS)	Unique
Grupo(128) (OT_GRP)	es propietario de	tiene propietario(271) (CT_IS_OWN)	Clúster/Modelo de datos(14) (OT_CLST)	Unique
Grupo(128) (OT_GRP)	es propietario de	tiene propietario(271) (CT_IS_OWN)	Grupo de tipos de atributo(111) (OT_ATTR_TYPE_GRP)	Unique
Grupo(128) (OT_GRP)	es propietario de	tiene propietario(271) (CT_IS_OWN)	Tipo de entidad(17) (OT_ENT_TYPE)	Unique
Grupo(128) (OT_GRP)	es propietario de	tiene propietario(271) (CT_IS_OWN)	Tipo de relación(11) (OT_RELSHP_TYPE)	Unique
Grupo(128) (OT_GRP)	es responsable del desarrollo de	el desarrollo está bajo la responsabilidad de(231) (CT_IS_RESP_FOR_DEV_2)	Clase de sistema de aplicación(7) (OT_APPL_SYS_CLS)	Unique



Source Object Type	Relationship Type (active)	Relationship Type (passive)	Target Object Type	Possible Number of Connections
Grupo(128) (OT_GRP)	es responsable del desarrollo de	el desarrollo está bajo la responsabilidad de(231) (CT_IS_RESP_F OR_DEV_2)	Class(90) (OT_CLS)	Unique
Grupo(128) (OT_GRP)	es responsable del desarrollo de	el desarrollo está bajo la responsabilidad de(179) (CT_IS_RESP_F OR_DEV_1)	Tipo de función informática(105) (OT_DP_FUNC_T YPE)	Unique
Grupo(128) (OT_GRP)	es responsable del desarrollo de	el desarrollo está bajo la responsabilidad de(231) (CT_IS_RESP_F OR_DEV_2)	Tipo de módulo(37) (OT_MOD_TYPE)	Unique
Grupo(128) (OT_GRP)	es responsable del desarrollo de	el desarrollo está bajo la responsabilidad de(231) (CT_IS_RESP_F OR_DEV_2)	Tipo de sistema de aplicación(6) (OT_APPL_SYS_ TYPE)	Unique
Grupo(128) (OT_GRP)	es usuario	es usado por(229) (CT_IS_USER_2)	Tipo de función informática(105) (OT_DP_FUNC_T YPE)	Unique
Grupo(128) (OT_GRP)	está autorizado a ejecutar	puede ser ejecutado por(401) (CT_CAN_EXEC)	Class(90) (OT_CLS)	Unique



Source Object Type	Relationship Type (active)	Relationship Type (passive)	Target Object Type	Possible Number of Connections
Grupo(128) (OT_GRP)	exchanges information with	exchanges information with(668) (CT_ARCHIMATE_EXCHNG_INFO)	Grupo(128) (OT_GRP)	Unique
Grupo(128) (OT_GRP)	exchanges information with	exchanges information with(668) (CT_ARCHIMATE_EXCHNG_INFO)	Rol(78) (OT_PERS_TYPE)	Unique
Grupo(128) (OT_GRP)	exchanges information with	exchanges information with(668) (CT_ARCHIMATE_EXCHNG_INFO)	Tipo de función informática(105) (OT_DP_FUNC_TYPE)	Unique
Grupo(128) (OT_GRP)	exchanges information with	exchanges information with(668) (CT_ARCHIMATE_EXCHNG_INFO)	Tipo de sistema de aplicación(6) (OT_APPL_SYS_TYPE)	Unique
Grupo(128) (OT_GRP)	no está autorizado a ejecutar	no puede ser ejecutado por(402) (CT_CANNOT_EXECUTE)	Class(90) (OT_CLS)	Unique
Grupo(128) (OT_GRP)	puede ser usuario	puede ser usado por(230) (CT_CAN_BE_USER)	Clase de sistema de aplicación(7) (OT_APPL_SYS_CLS)	Unique
Grupo(128) (OT_GRP)	puede ser usuario	puede ser usado por(230) (CT_CAN_BE_USER)	Class(90) (OT_CLS)	Unique



Source Object Type	Relationship Type (active)	Relationship Type (passive)	Target Object Type	Possible Number of Connections
Grupo(128) (OT_GRP)	puede ser usuario	puede ser usado por(230) (CT_CAN_BE_USER)	Tipo de módulo(37) (OT_MOD_TYPE)	Unique
Grupo(128) (OT_GRP)	puede ser usuario	puede ser usado por(230) (CT_CAN_BE_USER)	Tipo de sistema de aplicación(6) (OT_APPL_SYS_TYPE)	Unique
Grupo(128) (OT_GRP)	uses	is used by(663) (CT_ARCHIMATE_IS_USED_BY)	Tipo de nodo de red(40) (OT_NW_NODE_TYPE)	Unique
Grupo(128) (OT_GRP)	uses	is used by(663) (CT_ARCHIMATE_IS_USED_BY)	Tipo de sistema operativo(10) (OT_OS_TYPE)	Unique
Grupo(128) (OT_GRP)	utiliza	es utilizado por(124) (CT_USE_2)	Tipo de componente de hardware(24) (OT_HW_CMP_TYPE)	Unique
Grupo de tipos de atributo(111) (OT_ATTR_TYPE_GRP)	se encuentra sobre	tiene informaciones sobre(86) (CT_LIES_ON)	Portador de información(27) (OT_INFO_CARR)	Unique
Lenguaje de programación(70) (OT_PRG_LNG)	es idioma de desarrollo de	es realizado con(240) (CT_IS_PRG_LNG)	Tipo de función informática(105) (OT_DP_FUNC_TYPE)	Unique
Lenguaje de programación(70) (OT_PRG_LNG)	es idioma de desarrollo de	es realizado con(240) (CT_IS_PRG_LNG)	Tipo de módulo(37) (OT_MOD_TYPE)	Unique
Lenguaje de programación(70) (OT_PRG_LNG)	es idioma de desarrollo de	es realizado con(240) (CT_IS_PRG_LNG)	Tipo de sistema de aplicación(6) (OT_APPL_SYS_TYPE)	Unique



Source Object Type	Relationship Type (active)	Relationship Type (passive)	Target Object Type	Possible Number of Connections
Persona(46) (OT_PERS)	accede a	es accedido por(102) (CT_ACS_2)	Atributo(8) (OT_ATTR)	Unique
Persona(46) (OT_PERS)	accede a	es accedido por(102) (CT_ACS_2)	Atributo MRE(19) (OT_ERM_ATTR)	Unique
Persona(46) (OT_PERS)	accede a	es accedido por(102) (CT_ACS_2)	Class(90) (OT_CLS)	Unique
Persona(46) (OT_PERS)	accede a	es accedido por(102) (CT_ACS_2)	Clúster/Modelo de datos(14) (OT_CLST)	Unique
Persona(46) (OT_PERS)	accede a	es accedido por(102) (CT_ACS_2)	Grupo de tipos de atributo(111) (OT_ATTR_TYPE_GRP)	Unique
Persona(46) (OT_PERS)	accede a	es accedido por(102) (CT_ACS_2)	Relation(51) (OT_REL)	Unique
Persona(46) (OT_PERS)	accede a	es accedido por(102) (CT_ACS_2)	Tipo de entidad(17) (OT_ENT_TYPE)	Unique
Persona(46) (OT_PERS)	accede a	es accedido por(102) (CT_ACS_2)	Tipo de relación(11) (OT_RELSHP_TYPE)	Unique
Persona(46) (OT_PERS)	accede a	es accedido por(102) (CT_ACS_2)	Término técnico(58) (OT_TECH_TRM)	Unique
Persona(46) (OT_PERS)	accede a	es accedido por(102) (CT_ACS_2)	View(57) (OT_VIEW)	Unique



Source Object Type	Relationship Type (active)	Relationship Type (passive)	Target Object Type	Possible Number of Connections
Persona(46) (OT_PERS)	emplea	es empleado por(137) (CT_USE_3)	Lenguaje de programación(70) (OT_PRG_LNG)	Unique
Persona(46) (OT_PERS)	es profesionalmente responsable de	está bajo la responsabilidad profesional de(220) (CT_IS_TECH_RESP_3)	Clase de función informática(106) (OT_DP_FUNC_CLS)	Unique
Persona(46) (OT_PERS)	es profesionalmente responsable de	está bajo la responsabilidad profesional de(220) (CT_IS_TECH_RESP_3)	Clase de módulo(38) (OT_MOD_CLS)	Unique
Persona(46) (OT_PERS)	es profesionalmente responsable de	está bajo la responsabilidad profesional de(220) (CT_IS_TECH_RESP_3)	Clase de sistema de aplicación(7) (OT_APPL_SYS_CLS)	Unique
Persona(46) (OT_PERS)	es profesionalmente responsable de	está bajo la responsabilidad profesional de(220) (CT_IS_TECH_RESP_3)	Class(90) (OT_CLS)	Unique
Persona(46) (OT_PERS)	es profesionalmente responsable de	está bajo la responsabilidad profesional de(220) (CT_IS_TECH_RESP_3)	Tipo de función informática(105) (OT_DP_FUNC_TYPE)	Unique



Source Object Type	Relationship Type (active)	Relationship Type (passive)	Target Object Type	Possible Number of Connections
Persona(46) (OT_PERS)	es profesionalmente responsable de	está bajo la responsabilidad profesional de(220) (CT_IS_TECH_RESP_3)	Tipo de módulo(37) (OT_MOD_TYPE)	Unique
Persona(46) (OT_PERS)	es profesionalmente responsable de	está bajo la responsabilidad profesional de(220) (CT_IS_TECH_RESP_3)	Tipo de SGBD(15) (OT_DBMS_TYPE)	Unique
Persona(46) (OT_PERS)	es profesionalmente responsable de	está bajo la responsabilidad profesional de(220) (CT_IS_TECH_RESP_3)	Tipo de sistema de aplicación(6) (OT_APPL_SYS_TYPE)	Unique
Persona(46) (OT_PERS)	es propietario de	tiene propietario(271) (CT_IS_OWN)	Class(90) (OT_CLS)	Unique
Persona(46) (OT_PERS)	es propietario de	tiene propietario(271) (CT_IS_OWN)	Clúster/Modelo de datos(14) (OT_CLST)	Unique
Persona(46) (OT_PERS)	es propietario de	tiene propietario(271) (CT_IS_OWN)	Grupo de tipos de atributo(111) (OT_ATTR_TYPE_GRP)	Unique
Persona(46) (OT_PERS)	es propietario de	tiene propietario(271) (CT_IS_OWN)	Tipo de entidad(17) (OT_ENT_TYPE)	Unique
Persona(46) (OT_PERS)	es propietario de	tiene propietario(271) (CT_IS_OWN)	Tipo de relación(11) (OT_RELSHP_TYPE)	Unique



Source Object Type	Relationship Type (active)	Relationship Type (passive)	Target Object Type	Possible Number of Connections
Persona(46) (OT_PERS)	es responsable de	está bajo la responsabilidad de(168) (CT_IS_RESP_1)	Función(22) (OT_FUNC)	Unique
Persona(46) (OT_PERS)	es responsable de	está bajo la responsabilidad de(168) (CT_IS_RESP_1)	Lenguaje de programación(70) (OT_PRG_LNG)	Unique
Persona(46) (OT_PERS)	es responsable de	está bajo la responsabilidad de(168) (CT_IS_RESP_1)	Portador de información(27) (OT_INFO_CARR)	Unique
Persona(46) (OT_PERS)	es responsable de	está bajo la responsabilidad de(168) (CT_IS_RESP_1)	Prestación/Producto(153) (OT_PERF)	Unique
Persona(46) (OT_PERS)	es responsable de	está bajo la responsabilidad de(168) (CT_IS_RESP_1)	Registro(104) (OT_NW_PROT)	Unique
Persona(46) (OT_PERS)	es responsable de	está bajo la responsabilidad de(168) (CT_IS_RESP_1)	Tipo de componente de hardware(24) (OT_HW_CMP_TYPE)	Unique
Persona(46) (OT_PERS)	es responsable de	está bajo la responsabilidad de(168) (CT_IS_RESP_1)	Tipo de SGBD(15) (OT_DBMS_TYPE)	Unique
Persona(46) (OT_PERS)	es responsable de	está bajo la responsabilidad de(168) (CT_IS_RESP_1)	Tipo de sistema de aplicación(6) (OT_APPL_SYS_TYPE)	Unique



Source Object Type	Relationship Type (active)	Relationship Type (passive)	Target Object Type	Possible Number of Connections
Persona(46) (OT_PERS)	es responsable de	está bajo la responsabilidad de(168) (CT_IS_RESP_1)	Tipo de sistema operativo(10) (OT_OS_TYPE)	Unique
Persona(46) (OT_PERS)	es responsable de	está bajo la responsabilidad de(168) (CT_IS_RESP_1)	Término técnico(58) (OT_TECH_TRM)	Unique
Persona(46) (OT_PERS)	es responsable del desarrollo de	el desarrollo está bajo la responsabilidad de(231) (CT_IS_RESP_F OR_DEV_2)	Clase de función informática(106) (OT_DP_FUNC_CLS)	Unique
Persona(46) (OT_PERS)	es responsable del desarrollo de	el desarrollo está bajo la responsabilidad de(231) (CT_IS_RESP_F OR_DEV_2)	Clase de módulo(38) (OT_MOD_CLS)	Unique
Persona(46) (OT_PERS)	es responsable del desarrollo de	el desarrollo está bajo la responsabilidad de(231) (CT_IS_RESP_F OR_DEV_2)	Clase de sistema de aplicación(7) (OT_APPL_SYS_CLS)	Unique
Persona(46) (OT_PERS)	es responsable del desarrollo de	el desarrollo está bajo la responsabilidad de(231) (CT_IS_RESP_F OR_DEV_2)	Class(90) (OT_CLS)	Unique



Source Object Type	Relationship Type (active)	Relationship Type (passive)	Target Object Type	Possible Number of Connections
Persona(46) (OT_PERS)	es responsable del desarrollo de	el desarrollo está bajo la responsabilidad de(231) (CT_IS_RESP_F OR_DEV_2)	Tipo de función informática(105) (OT_DP_FUNC_T YPE)	Unique
Persona(46) (OT_PERS)	es responsable del desarrollo de	el desarrollo está bajo la responsabilidad de(231) (CT_IS_RESP_F OR_DEV_2)	Tipo de módulo(37) (OT_MOD_TYPE)	Unique
Persona(46) (OT_PERS)	es responsable del desarrollo de	el desarrollo está bajo la responsabilidad de(231) (CT_IS_RESP_F OR_DEV_2)	Tipo de SGBD(15) (OT_DBMS_TYP E)	Unique
Persona(46) (OT_PERS)	es responsable del desarrollo de	el desarrollo está bajo la responsabilidad de(231) (CT_IS_RESP_F OR_DEV_2)	Tipo de sistema de aplicación(6) (OT_APPL_SYS_ TYPE)	Unique
Persona(46) (OT_PERS)	es usuario	tiene usuario(149) (CT_IS_USER_1)	Sistema operativo(72) (OT_OS)	Unique
Persona(46) (OT_PERS)	está autorizado a ejecutar	puede ser ejecutado por(401) (CT_CAN_EXEC)	Class(90) (OT_CLS)	Unique



Source Object Type	Relationship Type (active)	Relationship Type (passive)	Target Object Type	Possible Number of Connections
Persona(46) (OT_PERS)	no está autorizado a ejecutar	no puede ser ejecutado por(402) (CT_CANNOT_EXECUTE)	Class(90) (OT_CLS)	Unique
Persona(46) (OT_PERS)	puede ser usuario	puede ser usado por(230) (CT_CAN_BE_USER)	Clase de función informática(106) (OT_DP_FUNC_CLS)	Unique
Persona(46) (OT_PERS)	puede ser usuario	puede ser usado por(230) (CT_CAN_BE_USER)	Clase de módulo(38) (OT_MOD_CLS)	Unique
Persona(46) (OT_PERS)	puede ser usuario	puede ser usado por(230) (CT_CAN_BE_USER)	Clase de sistema de aplicación(7) (OT_APPL_SYS_CLS)	Unique
Persona(46) (OT_PERS)	puede ser usuario	puede ser usado por(230) (CT_CAN_BE_USER)	Class(90) (OT_CLS)	Unique
Persona(46) (OT_PERS)	puede ser usuario	puede ser usado por(230) (CT_CAN_BE_USER)	Tipo de función informática(105) (OT_DP_FUNC_TYPE)	Unique
Persona(46) (OT_PERS)	puede ser usuario	puede ser usado por(230) (CT_CAN_BE_USER)	Tipo de módulo(37) (OT_MOD_TYPE)	Unique
Persona(46) (OT_PERS)	puede ser usuario	puede ser usado por(230) (CT_CAN_BE_USER)	Tipo de SGBD(15) (OT_DBMS_TYPE)	Unique



Source Object Type	Relationship Type (active)	Relationship Type (passive)	Target Object Type	Possible Number of Connections
Persona(46) (OT_PERS)	puede ser usuario	puede ser usado por(230) (CT_CAN_BE_USER)	Tipo de sistema de aplicación(6) (OT_APPL_SYS_TYPE)	Unique
Persona(46) (OT_PERS)	puede ser usuario	puede ser usado por(230) (CT_CAN_BE_USER)	Tipo de sistema operativo(10) (OT_OS_TYPE)	Unique
Policy(237) (OT_POLICY)	afecta	es objeto de(763) (CT_CONC_3)	Clase de sistema de aplicación(7) (OT_APPL_SYS_CLS)	Unique
Policy(237) (OT_POLICY)	afecta	es objeto de(763) (CT_CONC_3)	Tipo de componente de hardware(24) (OT_HW_CMP_TYPE)	Unique
Policy(237) (OT_POLICY)	afecta	es objeto de(763) (CT_CONC_3)	Tipo de conexión de red(81) (OT_NW_LINE_TYPE)	Unique
Policy(237) (OT_POLICY)	afecta	es objeto de(763) (CT_CONC_3)	Tipo de nodo de red(40) (OT_NW_NODE_TYPE)	Unique
Policy(237) (OT_POLICY)	afecta	es objeto de(763) (CT_CONC_3)	Tipo de red(39) (OT_NW_TYPE)	Unique
Policy(237) (OT_POLICY)	afecta	es objeto de(763) (CT_CONC_3)	Tipo de sistema de aplicación(6) (OT_APPL_SYS_TYPE)	Unique
Portador de información(27) (OT_INFO_CARR)	es utilizado por	aprovecha(400) (CT_IS_USED_OF)	Grupo(128) (OT_GRP)	Unique



Source Object Type	Relationship Type (active)	Relationship Type (passive)	Target Object Type	Possible Number of Connections
Portador de información(27) (OT_INFO_CARR)	es utilizado por	aprovecha(400) (CT_IS_USED_OF)	Rol(78) (OT_PERS_TYPE)	Unique
Portador de información(27) (OT_INFO_CARR)	es utilizado por	aprovecha(400) (CT_IS_USED_OF)	Unidad organizativa(43) (OT_ORG_UNIT)	Unique
Portador de información(27) (OT_INFO_CARR)	is assigned to	has assignment(669) (CT_ARCHIMATE_IS_ASSIGNED_TO)	Class(90) (OT_CLS)	Unique
Portador de información(27) (OT_INFO_CARR)	is assigned to	has assignment(669) (CT_ARCHIMATE_IS_ASSIGNED_TO)	Tipo de componente de hardware(24) (OT_HW_CMP_TYPE)	Unique
Portador de información(27) (OT_INFO_CARR)	is assigned to	has assignment(669) (CT_ARCHIMATE_IS_ASSIGNED_TO)	Tipo de nodo de red(40) (OT_NW_NODE_TYPE)	Unique
Portador de información(27) (OT_INFO_CARR)	is assigned to	has assignment(669) (CT_ARCHIMATE_IS_ASSIGNED_TO)	Tipo de sistema de aplicación(6) (OT_APPL_SYS_TYPE)	Unique
Portador de información(27) (OT_INFO_CARR)	proporciona entrada para	recibe entrada de(53) (CT_PROV_INP_FOR)	Class(90) (OT_CLS)	Unique



Source Object Type	Relationship Type (active)	Relationship Type (passive)	Target Object Type	Possible Number of Connections
Portador de información(27) (OT_INFO_CARR)	proporciona entrada para	recibe entrada de(53) (CT_PROV_INP_FOR)	Socket(296) (OT_SOCKET)	Unique
Portador de información(27) (OT_INFO_CARR)	proporciona entrada para	recibe entrada de(53) (CT_PROV_INP_FOR)	Tipo de función informática(105) (OT_DP_FUNC_TYPE)	Unique
Portador de información(27) (OT_INFO_CARR)	proporciona entrada para	recibe entrada de(53) (CT_PROV_INP_FOR)	Tipo de módulo(37) (OT_MOD_TYPE)	Unique
Portador de información(27) (OT_INFO_CARR)	proporciona entrada para	recibe entrada de(53) (CT_PROV_INP_FOR)	Tipo de sistema de aplicación(6) (OT_APPL_SYS_TYPE)	Unique
Portador de información(27) (OT_INFO_CARR)	realizes	is realized by(664) (CT_ARCHIMATE_REALIZES)	Clúster/Modelo de datos(14) (OT_CLST)	Unique
Portador de información(27) (OT_INFO_CARR)	realizes	is realized by(664) (CT_ARCHIMATE_REALIZES)	Tipo de sistema de aplicación(6) (OT_APPL_SYS_TYPE)	Unique
Portador de información(27) (OT_INFO_CARR)	realizes	is realized by(664) (CT_ARCHIMATE_REALIZES)	Término técnico(58) (OT_TECH_TRM)	Unique
Portador de información(27) (OT_INFO_CARR)	se encuentra en	es emplazamiento de(12) (CT_IS_LOC_AT_1)	Emplazamiento(54) (OT_LOC)	Unique



Source Object Type	Relationship Type (active)	Relationship Type (passive)	Target Object Type	Possible Number of Connections
Portador de información(27) (OT_INFO_CARR)	tiene estado	es estado de(75) (CT_HAS_STATE)	Evento(18) (OT_EVT)	Unique
Prestación/Producto(153) (OT_PERF)	es entrada para	tiene como entrada(49) (CT_IS_INP_FO R)	Tipo de sistema de aplicación(6) (OT_APPL_SYS_ TYPE)	Unique
Prestación/Producto(153) (OT_PERF)	exchanges information with	exchanges information with(668) (CT_ARCHIMATE _EXCHNG_INFO)	Tipo de sistema de aplicación(6) (OT_APPL_SYS_ TYPE)	Unique
Prestación/Producto(153) (OT_PERF)	uses	is used by(663) (CT_ARCHIMATE _IS_USED_BY)	Class(90) (OT_CLS)	Unique
Puesto(45) (OT_POS)	accede a	es accedido por(102) (CT_ACS_2)	Atributo(8) (OT_ATTR)	Unique
Puesto(45) (OT_POS)	accede a	es accedido por(102) (CT_ACS_2)	Atributo MRE(19) (OT_ERM_ATTR)	Unique
Puesto(45) (OT_POS)	accede a	es accedido por(102) (CT_ACS_2)	Class(90) (OT_CLS)	Unique
Puesto(45) (OT_POS)	accede a	es accedido por(102) (CT_ACS_2)	Clúster/Modelo de datos(14) (OT_CLST)	Unique
Puesto(45) (OT_POS)	accede a	es accedido por(102) (CT_ACS_2)	Grupo de tipos de atributo(111) (OT_ATTR_TYPE _GRP)	Unique
Puesto(45) (OT_POS)	accede a	es accedido por(102) (CT_ACS_2)	Relation(51) (OT_REL)	Unique



Source Object Type	Relationship Type (active)	Relationship Type (passive)	Target Object Type	Possible Number of Connections
Puesto(45) (OT_POS)	accede a	es accedido por(102) (CT_ACS_2)	Tipo de entidad(17) (OT_ENT_TYPE)	Unique
Puesto(45) (OT_POS)	accede a	es accedido por(102) (CT_ACS_2)	Tipo de relación(11) (OT_RELSHP_TYPE)	Unique
Puesto(45) (OT_POS)	accede a	es accedido por(102) (CT_ACS_2)	Término técnico(58) (OT_TECH_TRM)	Unique
Puesto(45) (OT_POS)	accede a	es accedido por(102) (CT_ACS_2)	View(57) (OT_VIEW)	Unique
Puesto(45) (OT_POS)	es profesionalmente responsable de	está bajo la responsabilidad profesional de(220) (CT_IS_TECH_RESP_3)	Clase de función informática(106) (OT_DP_FUNC_CLS)	Unique
Puesto(45) (OT_POS)	es profesionalmente responsable de	está bajo la responsabilidad profesional de(220) (CT_IS_TECH_RESP_3)	Clase de módulo(38) (OT_MOD_CLS)	Unique
Puesto(45) (OT_POS)	es profesionalmente responsable de	está bajo la responsabilidad profesional de(220) (CT_IS_TECH_RESP_3)	Clase de sistema de aplicación(7) (OT_APPL_SYS_CLS)	Unique



Source Object Type	Relationship Type (active)	Relationship Type (passive)	Target Object Type	Possible Number of Connections
Puesto(45) (OT_POS)	es profesionalmente responsable de	está bajo la responsabilidad profesional de(220) (CT_IS_TECH_RESP_3)	Class(90) (OT_CLS)	Unique
Puesto(45) (OT_POS)	es profesionalmente responsable de	está bajo la responsabilidad profesional de(220) (CT_IS_TECH_RESP_3)	Tipo de función informática(105) (OT_DP_FUNCTION_TYPE)	Unique
Puesto(45) (OT_POS)	es profesionalmente responsable de	está bajo la responsabilidad profesional de(220) (CT_IS_TECH_RESP_3)	Tipo de módulo(37) (OT_MOD_TYPE)	Unique
Puesto(45) (OT_POS)	es profesionalmente responsable de	está bajo la responsabilidad profesional de(220) (CT_IS_TECH_RESP_3)	Tipo de SGBD(15) (OT_DBMS_TYPE)	Unique
Puesto(45) (OT_POS)	es profesionalmente responsable de	está bajo la responsabilidad profesional de(220) (CT_IS_TECH_RESP_3)	Tipo de sistema de aplicación(6) (OT_APPL_SYSTEM_TYPE)	Unique
Puesto(45) (OT_POS)	es propietario de	tiene propietario(271) (CT_IS_OWN)	Class(90) (OT_CLS)	Unique
Puesto(45) (OT_POS)	es propietario de	tiene propietario(271) (CT_IS_OWN)	Clúster/Modelo de datos(14) (OT_CLST)	Unique



Source Object Type	Relationship Type (active)	Relationship Type (passive)	Target Object Type	Possible Number of Connections
Puesto(45) (OT_POS)	es propietario de	tiene propietario(271) (CT_IS_OWN)	Grupo de tipos de atributo(111) (OT_ATTR_TYPE_GRP)	Unique
Puesto(45) (OT_POS)	es propietario de	tiene propietario(271) (CT_IS_OWN)	Tipo de entidad(17) (OT_ENT_TYPE)	Unique
Puesto(45) (OT_POS)	es propietario de	tiene propietario(271) (CT_IS_OWN)	Tipo de relación(11) (OT_RELSHP_TYPE)	Unique
Puesto(45) (OT_POS)	es responsable de	está bajo la responsabilidad de(168) (CT_IS_RESP_1)	Tipo de sistema de aplicación(6) (OT_APPL_SYS_TYPE)	Unique
Puesto(45) (OT_POS)	es responsable del desarrollo de	el desarrollo está bajo la responsabilidad de(231) (CT_IS_RESP_FOR_DEV_2)	Clase de función informática(106) (OT_DP_FUNC_CLS)	Unique
Puesto(45) (OT_POS)	es responsable del desarrollo de	el desarrollo está bajo la responsabilidad de(231) (CT_IS_RESP_FOR_DEV_2)	Clase de módulo(38) (OT_MOD_CLS)	Unique
Puesto(45) (OT_POS)	es responsable del desarrollo de	el desarrollo está bajo la responsabilidad de(231) (CT_IS_RESP_FOR_DEV_2)	Clase de sistema de aplicación(7) (OT_APPL_SYS_CLS)	Unique



Source Object Type	Relationship Type (active)	Relationship Type (passive)	Target Object Type	Possible Number of Connections
Puesto(45) (OT_POS)	es responsable del desarrollo de	el desarrollo está bajo la responsabilidad de(231) (CT_IS_RESP_F OR_DEV_2)	Class(90) (OT_CLS)	Unique
Puesto(45) (OT_POS)	es responsable del desarrollo de	el desarrollo está bajo la responsabilidad de(231) (CT_IS_RESP_F OR_DEV_2)	Tipo de función informática(105) (OT_DP_FUNC_T YPE)	Unique
Puesto(45) (OT_POS)	es responsable del desarrollo de	el desarrollo está bajo la responsabilidad de(231) (CT_IS_RESP_F OR_DEV_2)	Tipo de módulo(37) (OT_MOD_TYPE)	Unique
Puesto(45) (OT_POS)	es responsable del desarrollo de	el desarrollo está bajo la responsabilidad de(231) (CT_IS_RESP_F OR_DEV_2)	Tipo de SGBD(15) (OT_DBMS_T YPE)	Unique
Puesto(45) (OT_POS)	es responsable del desarrollo de	el desarrollo está bajo la responsabilidad de(231) (CT_IS_RESP_F OR_DEV_2)	Tipo de sistema de aplicación(6) (OT_APPL_S YS_TYPE)	Unique
Puesto(45) (OT_POS)	es usuario	tiene usuario(149) (CT_IS_USER_1)	Sistema operativo(72) (OT_OS)	Unique



Source Object Type	Relationship Type (active)	Relationship Type (passive)	Target Object Type	Possible Number of Connections
Puesto(45) (OT_POS)	está autorizado a ejecutar	puede ser ejecutado por(401) (CT_CAN_EXEC)	Class(90) (OT_CLS)	Unique
Puesto(45) (OT_POS)	no está autorizado a ejecutar	no puede ser ejecutado por(402) (CT_CANNOT_EXEC)	Class(90) (OT_CLS)	Unique
Puesto(45) (OT_POS)	puede ser usuario	puede ser usado por(230) (CT_CAN_BE_USER)	Clase de función informática(106) (OT_DP_FUNC_CLS)	Unique
Puesto(45) (OT_POS)	puede ser usuario	puede ser usado por(230) (CT_CAN_BE_USER)	Clase de módulo(38) (OT_MOD_CLS)	Unique
Puesto(45) (OT_POS)	puede ser usuario	puede ser usado por(230) (CT_CAN_BE_USER)	Clase de sistema de aplicación(7) (OT_APPL_SYS_CLS)	Unique
Puesto(45) (OT_POS)	puede ser usuario	puede ser usado por(230) (CT_CAN_BE_USER)	Class(90) (OT_CLS)	Unique
Puesto(45) (OT_POS)	puede ser usuario	puede ser usado por(230) (CT_CAN_BE_USER)	Tipo de función informática(105) (OT_DP_FUNC_TYPE)	Unique
Puesto(45) (OT_POS)	puede ser usuario	puede ser usado por(230) (CT_CAN_BE_USER)	Tipo de módulo(37) (OT_MOD_TYPE)	Unique



Source Object Type	Relationship Type (active)	Relationship Type (passive)	Target Object Type	Possible Number of Connections
Puesto(45) (OT_POS)	puede ser usuario	puede ser usado por(230) (CT_CAN_BE_USER)	Tipo de SGBD(15) (OT_DBMS_TYPE)	Unique
Puesto(45) (OT_POS)	puede ser usuario	puede ser usado por(230) (CT_CAN_BE_USER)	Tipo de sistema de aplicación(6) (OT_APPL_SYSTYPE)	Unique
Puesto(45) (OT_POS)	puede ser usuario	puede ser usado por(230) (CT_CAN_BE_USER)	Tipo de sistema operativo(10) (OT_OS_TYPE)	Unique
Regla de actividad(360) (OT_BUSINESS_RULE)	afecta	es objeto de(763) (CT_CONC_3)	Clase de sistema de aplicación(7) (OT_APPL_SYSCLS)	Unique
Regla de actividad(360) (OT_BUSINESS_RULE)	afecta	es objeto de(763) (CT_CONC_3)	Tipo de componente de hardware(24) (OT_HW_CMP_TYPE)	Unique
Regla de actividad(360) (OT_BUSINESS_RULE)	afecta	es objeto de(763) (CT_CONC_3)	Tipo de conexión de red(81) (OT_NW_LINE_TYPE)	Unique
Regla de actividad(360) (OT_BUSINESS_RULE)	afecta	es objeto de(763) (CT_CONC_3)	Tipo de nodo de red(40) (OT_NW_NODE_TYPE)	Unique
Regla de actividad(360) (OT_BUSINESS_RULE)	afecta	es objeto de(763) (CT_CONC_3)	Tipo de red(39) (OT_NW_TYPE)	Unique



Source Object Type	Relationship Type (active)	Relationship Type (passive)	Target Object Type	Possible Number of Connections
Regla de actividad(360) (OT_BUSINESS_RULE)	describe	es descrito por(688) (CT_DESCRIBES)	Tipo de función informática(105) (OT_DP_FUNC_TYPE)	Unique
Regla de actividad(360) (OT_BUSINESS_RULE)	describe	es descrito por(688) (CT_DESCRIBES)	Tipo de sistema de aplicación(6) (OT_APPL_SYS_TYPE)	Unique
Relation(51) (OT_REL)	es entrada para	tiene como entrada(49) (CT_IS_INP_FOR)	Clase de función informática(106) (OT_DP_FUNC_CLS)	Unique
Relation(51) (OT_REL)	es entrada para	tiene como entrada(49) (CT_IS_INP_FOR)	Clase de módulo(38) (OT_MOD_CLS)	Unique
Relation(51) (OT_REL)	es entrada para	tiene como entrada(49) (CT_IS_INP_FOR)	Clase de sistema de aplicación(7) (OT_APPL_SYS_CLS)	Unique
Relation(51) (OT_REL)	es entrada para	tiene como entrada(49) (CT_IS_INP_FOR)	Tipo de función informática(105) (OT_DP_FUNC_TYPE)	Unique
Relation(51) (OT_REL)	es entrada para	tiene como entrada(49) (CT_IS_INP_FOR)	Tipo de módulo(37) (OT_MOD_TYPE)	Unique
Relation(51) (OT_REL)	es entrada para	tiene como entrada(49) (CT_IS_INP_FOR)	Tipo de sistema de aplicación(6) (OT_APPL_SYS_TYPE)	Unique
Relation(51) (OT_REL)	está bajo la responsabilidad de	es responsable de(100) (CT_IS_UNDER_RESP_OF)	Persona(46) (OT_PERS)	Unique



Source Object Type	Relationship Type (active)	Relationship Type (passive)	Target Object Type	Possible Number of Connections
Relation(51) (OT_REL)	está bajo la responsabilidad de	es responsable de(100) (CT_IS_UNDER_RESP_OF)	Puesto(45) (OT_POS)	Unique
Relation(51) (OT_REL)	está bajo la responsabilidad de	es responsable de(100) (CT_IS_UNDER_RESP_OF)	Unidad organizativa(43) (OT_ORG_UNIT)	Unique
Relation(51) (OT_REL)	tiene estado	es estado de(75) (CT_HAS_STATE)	Evento(18) (OT_EVT)	Unique
Requisito(387) (OT_REQUIREMENT)	se refiere a	es incluido por(728) (CT_REFS_TO_2)	Clase de sistema de aplicación(7) (OT_APPL_SYS_CLS)	Unique
Requisito(387) (OT_REQUIREMENT)	se refiere a	es incluido por(728) (CT_REFS_TO_2)	Clúster/Modelo de datos(14) (OT_CLST)	Unique
Requisito(387) (OT_REQUIREMENT)	se refiere a	es incluido por(728) (CT_REFS_TO_2)	Emplazamiento(54) (OT_LOC)	Unique
Requisito(387) (OT_REQUIREMENT)	se refiere a	es incluido por(728) (CT_REFS_TO_2)	Grupo(128) (OT_GRP)	Unique
Requisito(387) (OT_REQUIREMENT)	se refiere a	es incluido por(728) (CT_REFS_TO_2)	Persona(46) (OT_PERS)	Unique
Requisito(387) (OT_REQUIREMENT)	se refiere a	es incluido por(728) (CT_REFS_TO_2)	Portador de información(27) (OT_INFO_CARR)	Unique



Source Object Type	Relationship Type (active)	Relationship Type (passive)	Target Object Type	Possible Number of Connections
Requisito(387) (OT_REQUIREMENT)	se refiere a	es incluido por(728) (CT_REFS_TO_2)	Puesto(45) (OT_POS)	Unique
Requisito(387) (OT_REQUIREMENT)	se refiere a	es incluido por(728) (CT_REFS_TO_2)	Rol(78) (OT_PERS_TYPE)	Unique
Requisito(387) (OT_REQUIREMENT)	se refiere a	es incluido por(728) (CT_REFS_TO_2)	Tipo de componente de hardware(24) (OT_HW_CMP_TYPE)	Unique
Requisito(387) (OT_REQUIREMENT)	se refiere a	es incluido por(728) (CT_REFS_TO_2)	Tipo de conexión de red(81) (OT_NW_LINE_TYPE)	Unique
Requisito(387) (OT_REQUIREMENT)	se refiere a	es incluido por(728) (CT_REFS_TO_2)	Tipo de nodo de red(40) (OT_NW_NODE_TYPE)	Unique
Requisito(387) (OT_REQUIREMENT)	se refiere a	es incluido por(728) (CT_REFS_TO_2)	Tipo de red(39) (OT_NW_TYPE)	Unique
Requisito(387) (OT_REQUIREMENT)	se refiere a	es incluido por(728) (CT_REFS_TO_2)	Tipo de sistema de aplicación(6) (OT_APPL_SYS_TYPE)	Unique
Requisito(387) (OT_REQUIREMENT)	se refiere a	es incluido por(728) (CT_REFS_TO_2)	Unidad organizativa(43) (OT_ORG_UNIT)	Unique



Source Object Type	Relationship Type (active)	Relationship Type (passive)	Target Object Type	Possible Number of Connections
Risk(159) (OT_RISK)	aparece en	tiene(507) (CT_OCCUR)	Clase de función informática(106) (OT_DP_FUNC_CLS)	Unique
Risk(159) (OT_RISK)	aparece en	tiene(507) (CT_OCCUR)	Clase de módulo(38) (OT_MOD_CLS)	Unique
Risk(159) (OT_RISK)	aparece en	tiene(507) (CT_OCCUR)	Clase de sistema de aplicación(7) (OT_APPL_SYS_CLS)	Unique
Risk(159) (OT_RISK)	aparece en	tiene(507) (CT_OCCUR)	Tipo de función informática(105) (OT_DP_FUNC_TYPE)	Unique
Risk(159) (OT_RISK)	aparece en	tiene(507) (CT_OCCUR)	Tipo de módulo(37) (OT_MOD_TYPE)	Unique
Risk(159) (OT_RISK)	aparece en	tiene(507) (CT_OCCUR)	Tipo de sistema de aplicación(6) (OT_APPL_SYS_TYPE)	Unique
Rol(78) (OT_PERS_TYPE)	accede a	es accedido por(234) (CT_CAN_ACS)	Atributo(8) (OT_ATTR)	Unique
Rol(78) (OT_PERS_TYPE)	accede a	es accedido por(234) (CT_CAN_ACS)	Atributo MRE(19) (OT_ERM_ATTR)	Unique
Rol(78) (OT_PERS_TYPE)	accede a	es accedido por(102) (CT_ACS_2)	Class(90) (OT_CLS)	Unique
Rol(78) (OT_PERS_TYPE)	accede a	es accedido por(234) (CT_CAN_ACS)	Clúster/Modelo de datos(14) (OT_CLST)	Unique



Source Object Type	Relationship Type (active)	Relationship Type (passive)	Target Object Type	Possible Number of Connections
Rol(78) (OT_PERS_TYPE)	accede a	es accedido por(102) (CT_ACS_2)	Grupo de tipos de atributo(111) (OT_ATTR_TYPE_GRP)	Unique
Rol(78) (OT_PERS_TYPE)	accede a	es accedido por(234) (CT_CAN_ACS)	Portador de información(27) (OT_INFO_CARR)	Unique
Rol(78) (OT_PERS_TYPE)	accede a	es accedido por(234) (CT_CAN_ACS)	Relation(51) (OT_REL)	Unique
Rol(78) (OT_PERS_TYPE)	accede a	es accedido por(234) (CT_CAN_ACS)	Tipo de entidad(17) (OT_ENT_TYPE)	Unique
Rol(78) (OT_PERS_TYPE)	accede a	es accedido por(234) (CT_CAN_ACS)	Tipo de relación(11) (OT_RELSHP_TYPE)	Unique
Rol(78) (OT_PERS_TYPE)	accede a	es accedido por(234) (CT_CAN_ACS)	Término técnico(58) (OT_TECH_TRM)	Unique
Rol(78) (OT_PERS_TYPE)	accede a	es accedido por(234) (CT_CAN_ACS)	View(57) (OT_VIEW)	Unique
Rol(78) (OT_PERS_TYPE)	es profesionalmente responsable de	está bajo la responsabilidad profesional de(220) (CT_IS_TECH_RESP_3)	Class(90) (OT_CLS)	Unique
Rol(78) (OT_PERS_TYPE)	es profesionalmente responsable de	está bajo la responsabilidad profesional de(220) (CT_IS_TECH_RESP_3)	Tipo de función informática(105) (OT_DP_FUNC_TYPE)	Unique



Source Object Type	Relationship Type (active)	Relationship Type (passive)	Target Object Type	Possible Number of Connections
Rol(78) (OT_PERS_TYPE)	es profesionalmente responsable de	está bajo la responsabilidad profesional de(220) (CT_IS_TECH_RESP_3)	Tipo de módulo(37) (OT_MOD_TYPE)	Unique
Rol(78) (OT_PERS_TYPE)	es profesionalmente responsable de	está bajo la responsabilidad profesional de(220) (CT_IS_TECH_RESP_3)	Tipo de sistema de aplicación(6) (OT_APPL_SYS_TYPE)	Unique
Rol(78) (OT_PERS_TYPE)	es propietario de	tiene propietario(271) (CT_IS_OWN)	Class(90) (OT_CLS)	Unique
Rol(78) (OT_PERS_TYPE)	es propietario de	tiene propietario(271) (CT_IS_OWN)	Clúster/Modelo de datos(14) (OT_CLST)	Unique
Rol(78) (OT_PERS_TYPE)	es propietario de	tiene propietario(271) (CT_IS_OWN)	Grupo de tipos de atributo(111) (OT_ATTR_TYPE_GRP)	Unique
Rol(78) (OT_PERS_TYPE)	es propietario de	tiene propietario(271) (CT_IS_OWN)	Tipo de entidad(17) (OT_ENT_TYPE)	Unique
Rol(78) (OT_PERS_TYPE)	es propietario de	tiene propietario(271) (CT_IS_OWN)	Tipo de relación(11) (OT_RELSHP_TYPE)	Unique
Rol(78) (OT_PERS_TYPE)	es responsable de	está bajo la responsabilidad de(168) (CT_IS_RESP_1)	Tipo de sistema de aplicación(6) (OT_APPL_SYS_TYPE)	Unique



Source Object Type	Relationship Type (active)	Relationship Type (passive)	Target Object Type	Possible Number of Connections
Rol(78) (OT_PERS_TYPE)	es responsable del desarrollo de	el desarrollo está bajo la responsabilidad de(231) (CT_IS_RESP_F OR_DEV_2)	Class(90) (OT_CLS)	Unique
Rol(78) (OT_PERS_TYPE)	es responsable del desarrollo de	el desarrollo está bajo la responsabilidad de(231) (CT_IS_RESP_F OR_DEV_2)	Tipo de función informática(105) (OT_DP_FUNC_T YPE)	Unique
Rol(78) (OT_PERS_TYPE)	es responsable del desarrollo de	el desarrollo está bajo la responsabilidad de(231) (CT_IS_RESP_F OR_DEV_2)	Tipo de módulo(37) (OT_MOD_TYPE)	Unique
Rol(78) (OT_PERS_TYPE)	es responsable del desarrollo de	el desarrollo está bajo la responsabilidad de(231) (CT_IS_RESP_F OR_DEV_2)	Tipo de sistema de aplicación(6) (OT_APPL_SYS_ TYPE)	Unique
Rol(78) (OT_PERS_TYPE)	es usuario	tiene usuario(149) (CT_IS_USER_1)	Sistema operativo(72) (OT_OS)	Unique
Rol(78) (OT_PERS_TYPE)	está autorizado a ejecutar	puede ser ejecutado por(401) (CT_CAN_EXEC)	Class(90) (OT_CLS)	Unique



Source Object Type	Relationship Type (active)	Relationship Type (passive)	Target Object Type	Possible Number of Connections
Rol(78) (OT_PERS_TYPE)	exchanges information with	exchanges information with(668) (CT_ARCHIMATE_EXCHNG_INFO)	Grupo(128) (OT_GRP)	Unique
Rol(78) (OT_PERS_TYPE)	exchanges information with	exchanges information with(668) (CT_ARCHIMATE_EXCHNG_INFO)	Rol(78) (OT_PERS_TYPE)	Unique
Rol(78) (OT_PERS_TYPE)	exchanges information with	exchanges information with(668) (CT_ARCHIMATE_EXCHNG_INFO)	Tipo de sistema de aplicación(6) (OT_APPL_SYS_TYPE)	Unique
Rol(78) (OT_PERS_TYPE)	no está autorizado a ejecutar	no puede ser ejecutado por(402) (CT_CANNOT_EXEC)	Class(90) (OT_CLS)	Unique
Rol(78) (OT_PERS_TYPE)	puede ser responsable de	puede estar bajo la responsabilidad de(217) (CT_CAN_BE_RESP_FOR)	Atributo(8) (OT_ATTR)	Unique
Rol(78) (OT_PERS_TYPE)	puede ser responsable de	puede estar bajo la responsabilidad de(217) (CT_CAN_BE_RESP_FOR)	Relation(51) (OT_REL)	Unique



Source Object Type	Relationship Type (active)	Relationship Type (passive)	Target Object Type	Possible Number of Connections
Rol(78) (OT_PERS_TYPE)	puede ser responsable de	puede estar bajo la responsabilidad de(217) (CT_CAN_BE_RESP_FOR)	View(57) (OT_VIEW)	Unique
Rol(78) (OT_PERS_TYPE)	puede ser usuario	puede ser usado por(230) (CT_CAN_BE_USER)	Class(90) (OT_CLS)	Unique
Rol(78) (OT_PERS_TYPE)	puede ser usuario	puede ser usado por(230) (CT_CAN_BE_USER)	Tipo de función informática(105) (OT_DP_FUNC_TYPE)	Unique
Rol(78) (OT_PERS_TYPE)	puede ser usuario	puede ser usado por(230) (CT_CAN_BE_USER)	Tipo de módulo(37) (OT_MOD_TYPE)	Unique
Rol(78) (OT_PERS_TYPE)	puede ser usuario	puede ser usado por(230) (CT_CAN_BE_USER)	Tipo de sistema de aplicación(6) (OT_APPL_SYS_TYPE)	Unique
Rol(78) (OT_PERS_TYPE)	puede ser usuario	puede ser usado por(230) (CT_CAN_BE_USER)	Tipo de sistema operativo(10) (OT_OS_TYPE)	Unique
Rol(78) (OT_PERS_TYPE)	uses	is used by(663) (CT_ARCHIMATE_IS_USED_BY)	Tipo de componente de hardware(24) (OT_HW_CMP_TYPE)	Unique
Rol(78) (OT_PERS_TYPE)	uses	is used by(663) (CT_ARCHIMATE_IS_USED_BY)	Tipo de nodo de red(40) (OT_NW_NODE_TYPE)	Unique



Source Object Type	Relationship Type (active)	Relationship Type (passive)	Target Object Type	Possible Number of Connections
Rol(78) (OT_PERS_TYPE)	uses	is used by(663) (CT_ARCHIMATE_IS_USED_BY)	Tipo de sistema operativo(10) (OT_OS_TYPE)	Unique
Sistema operativo(72) (OT_OS)	se ejecuta bajo	es plataforma para(503) (CT_RUNS_ON)	Componente de hardware(76) (OT_HW_CMP)	Unique
Socket(296) (OT_SOCKET)	apoya	es apoyado por(221) (CT_CAN_SUPP_1)	Facultad(293) (OT_IS_FUNC)	Unique
Socket(296) (OT_SOCKET)	apoya	es apoyado por(221) (CT_CAN_SUPP_1)	Función(22) (OT_FUNC)	Unique
Socket(296) (OT_SOCKET)	apoya	es apoyado por(221) (CT_CAN_SUPP_1)	IS service(295) (OT_IS_SERVICE)	Unique
Socket(296) (OT_SOCKET)	apoya	es apoyado por(221) (CT_CAN_SUPP_1)	Tipo de servicio(294) (OT_FUNC_CLUSTER)	Unique
Socket(296) (OT_SOCKET)	crea salida para	es medio de salida para(28) (CT_CRT_OUT_TTO)	Portador de información(27) (OT_INFO_CARR)	Unique
Socket(296) (OT_SOCKET)	llama	es llamado por(455) (CT_CALLS_1)	Socket(296) (OT_SOCKET)	Unique
Socket(296) (OT_SOCKET)	llama	es llamado por(455) (CT_CALLS_1)	Tipo de función informática(105) (OT_DP_FUNC_TYPE)	Unique



Source Object Type	Relationship Type (active)	Relationship Type (passive)	Target Object Type	Possible Number of Connections
Socket(296) (OT_SOCKET)	llama	es llamado por(455) (CT_CALLS_1)	Tipo de sistema de aplicación(6) (OT_APPL_SYS_TYPE)	Unique
Socket(296) (OT_SOCKET)	puede ejecutarse en	puede ser plataforma para(158) (CT_CAN_RUN_ON)	Tipo de componente de hardware(24) (OT_HW_CMP_TYPE)	Unique
Socket(296) (OT_SOCKET)	tiene como salida	es salida de(50) (CT_HAS_OUT)	Atributo MRE(19) (OT_ERM_ATTR)	Unique
Socket(296) (OT_SOCKET)	tiene como salida	es salida de(50) (CT_HAS_OUT)	Clúster/Modelo de datos(14) (OT_CLST)	Unique
Socket(296) (OT_SOCKET)	tiene como salida	es salida de(50) (CT_HAS_OUT)	Tabla(55) (OT_TBL)	Unique
Socket(296) (OT_SOCKET)	tiene como salida	es salida de(50) (CT_HAS_OUT)	Tipo de entidad(17) (OT_ENT_TYPE)	Unique
Socket(296) (OT_SOCKET)	tiene como salida	es salida de(50) (CT_HAS_OUT)	Tipo de relación(11) (OT_RELSHP_TYPE)	Unique
Socket(296) (OT_SOCKET)	tiene como salida	es salida de(50) (CT_HAS_OUT)	Término técnico(58) (OT_TECH_TRM)	Unique
Suposición(396) (OT_ASSUMPTION)	afecta	es objeto de(763) (CT_CONC_3)	Clase de sistema de aplicación(7) (OT_APPL_SYS_CLS)	Unique



Source Object Type	Relationship Type (active)	Relationship Type (passive)	Target Object Type	Possible Number of Connections
Suposición(396) (OT_ASSUMPTION)	afecta	es objeto de(763) (CT_CONC_3)	Tipo de componente de hardware(24) (OT_HW_CMP_TYPE)	Unique
Suposición(396) (OT_ASSUMPTION)	afecta	es objeto de(763) (CT_CONC_3)	Tipo de conexión de red(81) (OT_NW_LINE_TYPE)	Unique
Suposición(396) (OT_ASSUMPTION)	afecta	es objeto de(763) (CT_CONC_3)	Tipo de nodo de red(40) (OT_NW_NODE_TYPE)	Unique
Suposición(396) (OT_ASSUMPTION)	afecta	es objeto de(763) (CT_CONC_3)	Tipo de red(39) (OT_NW_TYPE)	Unique
Suposición(396) (OT_ASSUMPTION)	afecta	es objeto de(763) (CT_CONC_3)	Tipo de sistema de aplicación(6) (OT_APPL_SYS_TYPE)	Unique
Tabla(55) (OT_TBL)	es entrada para	tiene como entrada(49) (CT_IS_INP_FOR)	Socket(296) (OT_SOCKET)	Unique
Tabla(55) (OT_TBL)	es entrada para	tiene como entrada(49) (CT_IS_INP_FOR)	Tipo de función informática(105) (OT_DP_FUNC_TYPE)	Unique
Tabla(55) (OT_TBL)	es entrada para	tiene como entrada(49) (CT_IS_INP_FOR)	Tipo de módulo(37) (OT_MOD_TYPE)	Unique
Tabla(55) (OT_TBL)	es entrada para	tiene como entrada(49) (CT_IS_INP_FOR)	Tipo de sistema de aplicación(6) (OT_APPL_SYS_TYPE)	Unique



Source Object Type	Relationship Type (active)	Relationship Type (passive)	Target Object Type	Possible Number of Connections
Tabla(55) (OT_TBL)	tiene estado	es estado de(75) (CT_HAS_STATE)	Evento(18) (OT_EVT)	Unique
Tarea(137) (OT_FUNC_INST)	se refiere a	es incluido por(732) (CT_REFS_TO_3)	Clase de sistema de aplicación(7) (OT_APPL_SYS_CLS)	Unique
Tarea(137) (OT_FUNC_INST)	se refiere a	es incluido por(728) (CT_REFS_TO_2)	Clúster/Modelo de datos(14) (OT_CLST)	Unique
Tarea(137) (OT_FUNC_INST)	se refiere a	es incluido por(728) (CT_REFS_TO_2)	Emplazamiento(54) (OT_LOC)	Unique
Tarea(137) (OT_FUNC_INST)	se refiere a	es incluido por(728) (CT_REFS_TO_2)	Grupo(128) (OT_GRP)	Unique
Tarea(137) (OT_FUNC_INST)	se refiere a	es incluido por(728) (CT_REFS_TO_2)	Persona(46) (OT_PERS)	Unique
Tarea(137) (OT_FUNC_INST)	se refiere a	es incluido por(728) (CT_REFS_TO_2)	Portador de información(27) (OT_INFO_CARR)	Unique
Tarea(137) (OT_FUNC_INST)	se refiere a	es incluido por(728) (CT_REFS_TO_2)	Puesto(45) (OT_POS)	Unique
Tarea(137) (OT_FUNC_INST)	se refiere a	es incluido por(728) (CT_REFS_TO_2)	Rol(78) (OT_PERS_TYPE)	Unique



Source Object Type	Relationship Type (active)	Relationship Type (passive)	Target Object Type	Possible Number of Connections
Tarea(137) (OT_FUNC_INST)	se refiere a	es incluido por(732) (CT_REFS_TO_3)	Tipo de componente de hardware(24) (OT_HW_CMP_T YPE)	Unique
Tarea(137) (OT_FUNC_INST)	se refiere a	es incluido por(728) (CT_REFS_TO_2)	Tipo de conexión de red(81) (OT_NW_LINE_T YPE)	Unique
Tarea(137) (OT_FUNC_INST)	se refiere a	es incluido por(728) (CT_REFS_TO_2)	Tipo de nodo de red(40) (OT_NW_NODE_ TYPE)	Unique
Tarea(137) (OT_FUNC_INST)	se refiere a	es incluido por(728) (CT_REFS_TO_2)	Tipo de red(39) (OT_NW_TYPE)	Unique
Tarea(137) (OT_FUNC_INST)	se refiere a	es incluido por(732) (CT_REFS_TO_3)	Tipo de sistema de aplicación(6) (OT_APPL_SYS_ TYPE)	Unique
Tarea(137) (OT_FUNC_INST)	se refiere a	es incluido por(728) (CT_REFS_TO_2)	Unidad organizativa(43) (OT_ORG_UNIT)	Unique
Tipo de componente de hardware(24) (OT_HW_CMP_T YPE)	accede a	es accedido por(102) (CT_ACS_2)	Class(90) (OT_CLS)	Unique
Tipo de componente de hardware(24) (OT_HW_CMP_T YPE)	accede a	es accedido por(102) (CT_ACS_2)	Portador de información(27) (OT_INFO_CARR)	Unique



Source Object Type	Relationship Type (active)	Relationship Type (passive)	Target Object Type	Possible Number of Connections
Tipo de componente de hardware(24) (OT_HW_CMP_TYPE)	accede a	es accedido por(102) (CT_ACS_2)	Tipo de entidad(17) (OT_ENT_TYPE)	Unique
Tipo de componente de hardware(24) (OT_HW_CMP_TYPE)	accede a	es accedido por(102) (CT_ACS_2)	Término técnico(58) (OT_TECH_TRM)	Unique
Tipo de componente de hardware(24) (OT_HW_CMP_TYPE)	es plataforma de	se ejecuta bajo(70) (CT_IS_PLTFRM_OF)	Class(90) (OT_CLS)	Unique
Tipo de componente de hardware(24) (OT_HW_CMP_TYPE)	is assigned to	has assignment(669) (CT_ARCHIMATE_IS_ASSIGNED_TO)	Tipo de sistema de aplicación(6) (OT_APPL_SYS_TYPE)	Unique
Tipo de componente de hardware(24) (OT_HW_CMP_TYPE)	is composed of	is part of(667) (CT_ARCHIMATE_IS_COMPOSED_OF)	Class(90) (OT_CLS)	Unique
Tipo de componente de hardware(24) (OT_HW_CMP_TYPE)	realizes	is realized by(664) (CT_ARCHIMATE_REALIZES)	Tipo de sistema de aplicación(6) (OT_APPL_SYS_TYPE)	Unique
Tipo de conexión de red(81) (OT_NW_LINE_TYPE)	is associated with	is associated with(662) (CT_ARCHIMATE_ASSOCIATION)	Tipo de sistema de aplicación(6) (OT_APPL_SYS_TYPE)	Unique



Source Object Type	Relationship Type (active)	Relationship Type (passive)	Target Object Type	Possible Number of Connections
Tipo de conexión de red(81) (OT_NW_LINE_TYPE)	realizes	is realized by(664) (CT_ARCHIMATE_REALIZES)	Tipo de sistema de aplicación(6) (OT_APPL_SYS_TYPE)	Unique
Tipo de entidad(17) (OT_ENT_TYPE)	es entrada para	tiene como entrada(49) (CT_IS_INP_FOR)	Clase de función informática(106) (OT_DP_FUNC_CLS)	Unique
Tipo de entidad(17) (OT_ENT_TYPE)	es entrada para	tiene como entrada(49) (CT_IS_INP_FOR)	Clase de módulo(38) (OT_MOD_CLS)	Unique
Tipo de entidad(17) (OT_ENT_TYPE)	es entrada para	tiene como entrada(49) (CT_IS_INP_FOR)	Clase de sistema de aplicación(7) (OT_APPL_SYS_CLS)	Unique
Tipo de entidad(17) (OT_ENT_TYPE)	es entrada para	tiene como entrada(49) (CT_IS_INP_FOR)	Class(90) (OT_CLS)	Unique
Tipo de entidad(17) (OT_ENT_TYPE)	es entrada para	tiene como entrada(49) (CT_IS_INP_FOR)	Socket(296) (OT_SOCKET)	Unique
Tipo de entidad(17) (OT_ENT_TYPE)	es entrada para	tiene como entrada(49) (CT_IS_INP_FOR)	Tipo de función informática(105) (OT_DP_FUNC_TYPE)	Unique
Tipo de entidad(17) (OT_ENT_TYPE)	es entrada para	tiene como entrada(49) (CT_IS_INP_FOR)	Tipo de módulo(37) (OT_MOD_TYPE)	Unique
Tipo de entidad(17) (OT_ENT_TYPE)	es entrada para	tiene como entrada(49) (CT_IS_INP_FOR)	Tipo de servicio(294) (OT_FUNC_CLUSTER)	Unique



Source Object Type	Relationship Type (active)	Relationship Type (passive)	Target Object Type	Possible Number of Connections
Tipo de entidad(17) (OT_ENT_TYPE)	es entrada para	tiene como entrada(49) (CT_IS_INP_FO R)	Tipo de sistema de aplicación(6) (OT_APPL_SYS_TYPE)	Unique
Tipo de entidad(17) (OT_ENT_TYPE)	se encuentra sobre	tiene informaciones sobre(86) (CT_LIES_ON)	Portador de información(27) (OT_INFO_CARR)	Unique
Tipo de entidad(17) (OT_ENT_TYPE)	tiene estado	es estado de(75) (CT_HAS_STATE)	Evento(18) (OT_EVT)	Unique
Tipo de función informática(105) (OT_DP_FUNC_T YPE)	abarca	pertenece a(239) (CT_SUBS_5)	Pantalla(31) (OT_SCRN)	Unique
Tipo de función informática(105) (OT_DP_FUNC_T YPE)	apoya	es apoyado por(221) (CT_CAN_SUPP_1)	Facultad(293) (OT_IS_FUNC)	Unique
Tipo de función informática(105) (OT_DP_FUNC_T YPE)	apoya	es apoyado por(147) (CT_SUPP_3)	Función(22) (OT_FUNC)	Unique
Tipo de función informática(105) (OT_DP_FUNC_T YPE)	apoya	es apoyado por(221) (CT_CAN_SUPP_1)	IS service(295) (OT_IS_SERVIC E)	Unique
Tipo de función informática(105) (OT_DP_FUNC_T YPE)	apoya	es apoyado por(221) (CT_CAN_SUPP_1)	Tipo de servicio(294) (OT_FUNC_CLUS TER)	Unique
Tipo de función informática(105) (OT_DP_FUNC_T YPE)	apoya	es soportado por la utilización de(146) (CT_SUPP_2)	Objetivo(86) (OT_OBJECTIVE)	Unique



Source Object Type	Relationship Type (active)	Relationship Type (passive)	Target Object Type	Possible Number of Connections
Tipo de función informática(105) (OT_DP_FUNC_T YPE)	crea	es generado por(44) (CT_CRT_1)	Lista(29) (OT_LST)	Unique
Tipo de función informática(105) (OT_DP_FUNC_T YPE)	crea salida para	es medio de salida para(28) (CT_CRT_OUT_T O)	Portador de información(27) (OT_INFO_CARR)	Unique
Tipo de función informática(105) (OT_DP_FUNC_T YPE)	emplea	es empleado por(60) (CT_USE_1)	Atributo MRE(19) (OT_ERM_ATTR)	Unique
Tipo de función informática(105) (OT_DP_FUNC_T YPE)	emplea	es empleado por(60) (CT_USE_1)	Class(90) (OT_CLS)	Unique
Tipo de función informática(105) (OT_DP_FUNC_T YPE)	emplea	es empleado por(60) (CT_USE_1)	Clúster/Modelo de datos(14) (OT_CLST)	Unique
Tipo de función informática(105) (OT_DP_FUNC_T YPE)	emplea	es empleado por(60) (CT_USE_1)	Grupo de tipos de atributo(111) (OT_ATTR_TYPE_GRP)	Unique
Tipo de función informática(105) (OT_DP_FUNC_T YPE)	emplea	es empleado por(60) (CT_USE_1)	Tipo de entidad(17) (OT_ENT_TYPE)	Unique
Tipo de función informática(105) (OT_DP_FUNC_T YPE)	emplea	es empleado por(60) (CT_USE_1)	Tipo de relación(11) (OT_RELSHP_TY PE)	Unique
Tipo de función informática(105) (OT_DP_FUNC_T YPE)	emplea	es empleado por(60) (CT_USE_1)	Término técnico(58) (OT_TECH_TRM)	Unique



Source Object Type	Relationship Type (active)	Relationship Type (passive)	Target Object Type	Possible Number of Connections
Tipo de función informática(105) (OT_DP_FUNC_T YPE)	envía	es enviado por(407) (CT_SENDS_2)	Flujo de información(26) (OT_INFO_FLW)	Unique
Tipo de función informática(105) (OT_DP_FUNC_T YPE)	es medido por	mide(486) (CT_MEASURED_BY)	Instancia del número indicador(244) (OT_KPI)	Unique
Tipo de función informática(105) (OT_DP_FUNC_T YPE)	llama	es llamado por(455) (CT_CALLS_1)	Socket(296) (OT_SOCKET)	Unique
Tipo de función informática(105) (OT_DP_FUNC_T YPE)	llama	es llamado por(455) (CT_CALLS_1)	Tipo de función informática(105) (OT_DP_FUNC_T YPE)	Unique
Tipo de función informática(105) (OT_DP_FUNC_T YPE)	llama	es llamado por(455) (CT_CALLS_1)	Tipo de sistema de aplicación(6) (OT_APPL_SYS_TYPE)	Unique
Tipo de función informática(105) (OT_DP_FUNC_T YPE)	puede ejecutarse en	puede ser plataforma para(158) (CT_CAN_RUN_ON)	Tipo de componente de hardware(24) (OT_HW_CMP_T YPE)	Unique
Tipo de función informática(105) (OT_DP_FUNC_T YPE)	puede encontrarse en	puede ser emplazamiento de(165) (CT_CAN_BE_LOC_AT)	Emplazamiento(54) (OT_LOC)	Unique
Tipo de función informática(105) (OT_DP_FUNC_T YPE)	realizes	is realized by(458) (CT_REALIZES)	Class(90) (OT_CLS)	Unique



Source Object Type	Relationship Type (active)	Relationship Type (passive)	Target Object Type	Possible Number of Connections
Tipo de función informática(105) (OT_DP_FUNC_T YPE)	tiene como salida	es salida de(50) (CT_HAS_OUT)	Atributo(8) (OT_ATTR)	Unique
Tipo de función informática(105) (OT_DP_FUNC_T YPE)	tiene como salida	es salida de(50) (CT_HAS_OUT)	Atributo MRE(19) (OT_ERM_ATTR)	Unique
Tipo de función informática(105) (OT_DP_FUNC_T YPE)	tiene como salida	es salida de(50) (CT_HAS_OUT)	Campo(21) (OT_FLD)	Unique
Tipo de función informática(105) (OT_DP_FUNC_T YPE)	tiene como salida	es salida de(50) (CT_HAS_OUT)	Class(90) (OT_CLS)	Unique
Tipo de función informática(105) (OT_DP_FUNC_T YPE)	tiene como salida	es salida de(50) (CT_HAS_OUT)	Clúster/Modelo de datos(14) (OT_CLST)	Unique
Tipo de función informática(105) (OT_DP_FUNC_T YPE)	tiene como salida	es salida de(50) (CT_HAS_OUT)	Relation(51) (OT_REL)	Unique
Tipo de función informática(105) (OT_DP_FUNC_T YPE)	tiene como salida	es salida de(50) (CT_HAS_OUT)	Tabla(55) (OT_TBL)	Unique
Tipo de función informática(105) (OT_DP_FUNC_T YPE)	tiene como salida	es salida de(50) (CT_HAS_OUT)	Tipo de entidad(17) (OT_ENT_TYPE)	Unique
Tipo de función informática(105) (OT_DP_FUNC_T YPE)	tiene como salida	es salida de(50) (CT_HAS_OUT)	Tipo de relación(11) (OT_RELSHP_TY PE)	Unique



Source Object Type	Relationship Type (active)	Relationship Type (passive)	Target Object Type	Possible Number of Connections
Tipo de función informática(105) (OT_DP_FUNC_T YPE)	tiene como salida	es salida de(50) (CT_HAS_OUT)	Término técnico(58) (OT_TECH_TRM)	Unique
Tipo de función informática(105) (OT_DP_FUNC_T YPE)	tiene como salida	es salida de(50) (CT_HAS_OUT)	View(57) (OT_VIEW)	Unique
Tipo de función informática(105) (OT_DP_FUNC_T YPE)	tiene como salida	es salida de(50) (CT_HAS_OUT)	View (físico)(75) (OT_VIEW_PHYS)	Unique
Tipo de función informática(105) (OT_DP_FUNC_T YPE)	uses	is used by(663) (CT_ARCHIMATE _IS_USED_BY)	Tipo de componente de hardware(24) (OT_HW_CMP_T YPE)	Unique
Tipo de función informática(105) (OT_DP_FUNC_T YPE)	uses	is used by(663) (CT_ARCHIMATE _IS_USED_BY)	Tipo de nodo de red(40) (OT_NW_NODE_ TYPE)	Unique
Tipo de función informática(105) (OT_DP_FUNC_T YPE)	uses	is used by(663) (CT_ARCHIMATE _IS_USED_BY)	Tipo de sistema de aplicación(6) (OT_APPL_SYS_ TYPE)	Unique
Tipo de función informática(105) (OT_DP_FUNC_T YPE)	uses	is used by(663) (CT_ARCHIMATE _IS_USED_BY)	Tipo de sistema operativo(10) (OT_OS_TYPE)	Unique
Tipo de interfaz de usuario(9) (OT_GRP_UI_T YPE)	puede ejecutarse en	puede ser plataforma para(158) (CT_CAN_RUN_ ON)	Tipo de componente de hardware(24) (OT_HW_CMP_T YPE)	Unique



Source Object Type	Relationship Type (active)	Relationship Type (passive)	Target Object Type	Possible Number of Connections
Tipo de interfaz de usuario(9) (OT_GRP_UI_T YPE)	puede ser plataforma de	puede ejecutarse en(241) (CT_CAN_BE_PL TFRM_OF)	Tipo de función informática(105) (OT_DP_FUNC_T YPE)	Unique
Tipo de interfaz de usuario(9) (OT_GRP_UI_T YPE)	puede ser plataforma de	puede ejecutarse en(241) (CT_CAN_BE_PL TFRM_OF)	Tipo de módulo(37) (OT_MOD_TYPE)	Unique
Tipo de interfaz de usuario(9) (OT_GRP_UI_T YPE)	puede ser plataforma de	puede ejecutarse en(241) (CT_CAN_BE_PL TFRM_OF)	Tipo de sistema de aplicación(6) (OT_APPL_SYS_ TYPE)	Unique
Tipo de módulo(37) (OT_MOD_TYPE)	abarca	pertenece a(239) (CT_SUBS_5)	Pantalla(31) (OT_SCRN)	Unique
Tipo de módulo(37) (OT_MOD_TYPE)	apoya	es apoyado por(221) (CT_CAN_SUPP_ 1)	Función(22) (OT_FUNC)	Unique
Tipo de módulo(37) (OT_MOD_TYPE)	apoya	es soportado por la utilización de(146) (CT_SUPP_2)	Objetivo(86) (OT_OBJECTIVE)	Unique
Tipo de módulo(37) (OT_MOD_TYPE)	crea	es generado por(69) (CT_CRT_4)	Lista(29) (OT_LST)	Unique
Tipo de módulo(37) (OT_MOD_TYPE)	crea salida para	es medio de salida para(28) (CT_CRT_OUT_T O)	Portador de información(27) (OT_INFO_CARR)	Unique
Tipo de módulo(37) (OT_MOD_TYPE)	emplea	es empleado por(60) (CT_USE_1)	Atributo MRE(19) (OT_ERM_ATTR)	Unique



Source Object Type	Relationship Type (active)	Relationship Type (passive)	Target Object Type	Possible Number of Connections
Tipo de módulo(37) (OT_MOD_TYPE)	emplea	es empleado por(60) (CT_USE_1)	Class(90) (OT_CLS)	Unique
Tipo de módulo(37) (OT_MOD_TYPE)	emplea	es empleado por(60) (CT_USE_1)	Clúster/Modelo de datos(14) (OT_CLST)	Unique
Tipo de módulo(37) (OT_MOD_TYPE)	emplea	es empleado por(60) (CT_USE_1)	Grupo de tipos de atributo(111) (OT_ATTR_TYPE_GRP)	Unique
Tipo de módulo(37) (OT_MOD_TYPE)	emplea	es empleado por(60) (CT_USE_1)	Tipo de entidad(17) (OT_ENT_TYPE)	Unique
Tipo de módulo(37) (OT_MOD_TYPE)	emplea	es empleado por(60) (CT_USE_1)	Tipo de relación(11) (OT_RELSHP_TYPE)	Unique
Tipo de módulo(37) (OT_MOD_TYPE)	emplea	es empleado por(60) (CT_USE_1)	Término técnico(58) (OT_TECH_TRM)	Unique
Tipo de módulo(37) (OT_MOD_TYPE)	envía	es enviado por(407) (CT_SENDS_2)	Flujo de información(26) (OT_INFO_FLW)	Unique
Tipo de módulo(37) (OT_MOD_TYPE)	es medido por	mide(486) (CT_MEASURED_BY)	Instancia del número indicador(244) (OT_KPI)	Unique
Tipo de módulo(37) (OT_MOD_TYPE)	puede ejecutarse en	puede ser plataforma para(158) (CT_CAN_RUN_ON)	Tipo de componente de hardware(24) (OT_HW_CMP_TYPE)	Unique



Source Object Type	Relationship Type (active)	Relationship Type (passive)	Target Object Type	Possible Number of Connections
Tipo de módulo(37) (OT_MOD_TYPE)	puede encontrarse en	puede ser emplazamiento de(165) (CT_CAN_BE_LOC_AT)	Emplazamiento(54) (OT_LOC)	Unique
Tipo de módulo(37) (OT_MOD_TYPE)	realizes	is realized by(458) (CT_REALIZES)	Class(90) (OT_CLS)	Unique
Tipo de módulo(37) (OT_MOD_TYPE)	tiene como salida	es salida de(50) (CT_HAS_OUT)	Atributo(8) (OT_ATTR)	Unique
Tipo de módulo(37) (OT_MOD_TYPE)	tiene como salida	es salida de(50) (CT_HAS_OUT)	Atributo MRE(19) (OT_ERM_ATTR)	Unique
Tipo de módulo(37) (OT_MOD_TYPE)	tiene como salida	es salida de(50) (CT_HAS_OUT)	Campo(21) (OT_FLD)	Unique
Tipo de módulo(37) (OT_MOD_TYPE)	tiene como salida	es salida de(50) (CT_HAS_OUT)	Class(90) (OT_CLS)	Unique
Tipo de módulo(37) (OT_MOD_TYPE)	tiene como salida	es salida de(50) (CT_HAS_OUT)	Clúster/Modelo de datos(14) (OT_CLST)	Unique
Tipo de módulo(37) (OT_MOD_TYPE)	tiene como salida	es salida de(50) (CT_HAS_OUT)	Relation(51) (OT_REL)	Unique
Tipo de módulo(37) (OT_MOD_TYPE)	tiene como salida	es salida de(50) (CT_HAS_OUT)	Tabla(55) (OT_TBL)	Unique
Tipo de módulo(37) (OT_MOD_TYPE)	tiene como salida	es salida de(50) (CT_HAS_OUT)	Tipo de entidad(17) (OT_ENT_TYPE)	Unique



Source Object Type	Relationship Type (active)	Relationship Type (passive)	Target Object Type	Possible Number of Connections
Tipo de módulo(37) (OT_MOD_TYPE)	tiene como salida	es salida de(50) (CT_HAS_OUT)	Tipo de relación(11) (OT_RELSHP_TYPE)	Unique
Tipo de módulo(37) (OT_MOD_TYPE)	tiene como salida	es salida de(50) (CT_HAS_OUT)	Término técnico(58) (OT_TECH_TRM)	Unique
Tipo de módulo(37) (OT_MOD_TYPE)	tiene como salida	es salida de(50) (CT_HAS_OUT)	View(57) (OT_VIEW)	Unique
Tipo de módulo(37) (OT_MOD_TYPE)	tiene como salida	es salida de(50) (CT_HAS_OUT)	View (físico)(75) (OT_VIEW_PHYS)	Unique
Tipo de nodo de red(40) (OT_NW_NODE_TYPE)	accede a	es accedido por(102) (CT_ACS_2)	Class(90) (OT_CLS)	Unique
Tipo de nodo de red(40) (OT_NW_NODE_TYPE)	accede a	es accedido por(102) (CT_ACS_2)	Portador de información(27) (OT_INFO_CARR)	Unique
Tipo de nodo de red(40) (OT_NW_NODE_TYPE)	accede a	es accedido por(102) (CT_ACS_2)	Tipo de entidad(17) (OT_ENT_TYPE)	Unique
Tipo de nodo de red(40) (OT_NW_NODE_TYPE)	accede a	es accedido por(102) (CT_ACS_2)	Término técnico(58) (OT_TECH_TRM)	Unique
Tipo de nodo de red(40) (OT_NW_NODE_TYPE)	es generalización de	es especialización de(479) (CT_GENERAL_2)	Tipo de sistema de aplicación(6) (OT_APPL_SYS_TYPE)	Unique



Source Object Type	Relationship Type (active)	Relationship Type (passive)	Target Object Type	Possible Number of Connections
Tipo de nodo de red(40) (OT_NW_NODE_TYPE)	es plataforma de	se ejecuta bajo(70) (CT_IS_PLTFRM_OF)	Class(90) (OT_CLS)	Unique
Tipo de nodo de red(40) (OT_NW_NODE_TYPE)	is assigned to	has assignment(669) (CT_ARCHIMATE_IS_ASSIGNED_TO)	Tipo de conexión de red(81) (OT_NW_LINE_TYPE)	Unique
Tipo de nodo de red(40) (OT_NW_NODE_TYPE)	is assigned to	has assignment(669) (CT_ARCHIMATE_IS_ASSIGNED_TO)	Tipo de sistema de aplicación(6) (OT_APPL_SYS_TYPE)	Unique
Tipo de nodo de red(40) (OT_NW_NODE_TYPE)	is associated with	is associated with(662) (CT_ARCHIMATE_ASSOCIATION)	Tipo de conexión de red(81) (OT_NW_LINE_TYPE)	Unique
Tipo de nodo de red(40) (OT_NW_NODE_TYPE)	is composed of	is part of(667) (CT_ARCHIMATE_IS_COMPOSED_OF)	Class(90) (OT_CLS)	Unique
Tipo de nodo de red(40) (OT_NW_NODE_TYPE)	realizes	is realized by(664) (CT_ARCHIMATE_REALIZES)	Tipo de sistema de aplicación(6) (OT_APPL_SYS_TYPE)	Unique
Tipo de nodo de red(40) (OT_NW_NODE_TYPE)	uses	is used by(663) (CT_ARCHIMATE_IS_USED_BY)	Tipo de sistema de aplicación(6) (OT_APPL_SYS_TYPE)	Unique
Tipo de red(39) (OT_NW_TYPE)	is associated with	is associated with(662) (CT_ARCHIMATE_ASSOCIATION)	Tipo de sistema de aplicación(6) (OT_APPL_SYS_TYPE)	Unique



Source Object Type	Relationship Type (active)	Relationship Type (passive)	Target Object Type	Possible Number of Connections
Tipo de red(39) (OT_NW_TYPE)	realizes	is realized by(664) (CT_ARCHIMATE_REALIZES)	Tipo de sistema de aplicación(6) (OT_APPL_SYS_TYPE)	Unique
Tipo de relación(11) (OT_RELSHP_TYPE)	es entrada para	tiene como entrada(49) (CT_IS_INP_FOR)	Clase de función informática(106) (OT_DP_FUNC_CLS)	Unique
Tipo de relación(11) (OT_RELSHP_TYPE)	es entrada para	tiene como entrada(49) (CT_IS_INP_FOR)	Clase de módulo(38) (OT_MOD_CLS)	Unique
Tipo de relación(11) (OT_RELSHP_TYPE)	es entrada para	tiene como entrada(49) (CT_IS_INP_FOR)	Clase de sistema de aplicación(7) (OT_APPL_SYS_CLS)	Unique
Tipo de relación(11) (OT_RELSHP_TYPE)	es entrada para	tiene como entrada(49) (CT_IS_INP_FOR)	Class(90) (OT_CLS)	Unique
Tipo de relación(11) (OT_RELSHP_TYPE)	es entrada para	tiene como entrada(49) (CT_IS_INP_FOR)	Socket(296) (OT_SOCKET)	Unique
Tipo de relación(11) (OT_RELSHP_TYPE)	es entrada para	tiene como entrada(49) (CT_IS_INP_FOR)	Tipo de función informática(105) (OT_DP_FUNC_TYPE)	Unique
Tipo de relación(11) (OT_RELSHP_TYPE)	es entrada para	tiene como entrada(49) (CT_IS_INP_FOR)	Tipo de módulo(37) (OT_MOD_TYPE)	Unique
Tipo de relación(11) (OT_RELSHP_TYPE)	es entrada para	tiene como entrada(49) (CT_IS_INP_FOR)	Tipo de sistema de aplicación(6) (OT_APPL_SYS_TYPE)	Unique



Source Object Type	Relationship Type (active)	Relationship Type (passive)	Target Object Type	Possible Number of Connections
Tipo de relación(11) (OT_RELSHP_TYPE)	se encuentra sobre	tiene informaciones sobre(86) (CT_LIES_ON)	Portador de información(27) (OT_INFO_CARR)	Unique
Tipo de relación(11) (OT_RELSHP_TYPE)	tiene estado	es estado de(75) (CT_HAS_STATE)	Evento(18) (OT_EVT)	Unique
Tipo de servicio(294) (OT_FUNC_CLUSTER)	tiene como salida	es salida de(50) (CT_HAS_OUT)	Class(90) (OT_CLS)	Unique
Tipo de servicio(294) (OT_FUNC_CLUSTER)	tiene como salida	es salida de(50) (CT_HAS_OUT)	Tipo de entidad(17) (OT_ENT_TYPE)	Unique
Tipo de SGBD(15) (OT_DBMS_TYPE)	emplea	es empleado por(60) (CT_USE_1)	Clúster/Modelo de datos(14) (OT_CLST)	Unique
Tipo de SGBD(15) (OT_DBMS_TYPE)	puede ejecutarse en	puede ser plataforma para(158) (CT_CAN_RUN_ON)	Tipo de componente de hardware(24) (OT_HW_CMP_TYPE)	Unique
Tipo de SGBD(15) (OT_DBMS_TYPE)	puede ser plataforma de	puede ejecutarse en(241) (CT_CAN_BE_PLTFRM_OF)	Tipo de función informática(105) (OT_DP_FUNC_TYPE)	Unique
Tipo de SGBD(15) (OT_DBMS_TYPE)	puede ser plataforma de	puede ejecutarse en(241) (CT_CAN_BE_PLTFRM_OF)	Tipo de módulo(37) (OT_MOD_TYPE)	Unique



Source Object Type	Relationship Type (active)	Relationship Type (passive)	Target Object Type	Possible Number of Connections
Tipo de SGBD(15) (OT_DBMS_TYPE)	puede ser plataforma de	puede ejecutarse en(241) (CT_CAN_BE_PLTFRM_OF)	Tipo de sistema de aplicación(6) (OT_APPL_SYS_TYPE)	Unique
Tipo de sistema de aplicación(6) (OT_APPL_SYS_TYPE)	abarca	pertenece a(155) (CT_CAN_SUBS_2)	Component(188) (OT_CMP)	Unique
Tipo de sistema de aplicación(6) (OT_APPL_SYS_TYPE)	abarca	pertenece a(239) (CT_SUBS_5)	Pantalla(31) (OT_SCRN)	Unique
Tipo de sistema de aplicación(6) (OT_APPL_SYS_TYPE)	abarca	pertenece a(155) (CT_CAN_SUBS_2)	Socket(296) (OT_SOCKET)	Unique
Tipo de sistema de aplicación(6) (OT_APPL_SYS_TYPE)	accesses	is accessed by(678) (CT_ARCHIMATE_ACCESSES)	Término técnico(58) (OT_TECH_TRM)	Unique
Tipo de sistema de aplicación(6) (OT_APPL_SYS_TYPE)	administra los datos de	los datos son administrados por(708) (CT_MANAGES_DATA_OF)	Grupo(128) (OT_GRP)	Unique
Tipo de sistema de aplicación(6) (OT_APPL_SYS_TYPE)	apoya	es apoyado por(221) (CT_CAN_SUPP_1)	Facultad(293) (OT_IS_FUNC)	Unique
Tipo de sistema de aplicación(6) (OT_APPL_SYS_TYPE)	apoya	es apoyado por(221) (CT_CAN_SUPP_1)	Función(22) (OT_FUNC)	Unique



Source Object Type	Relationship Type (active)	Relationship Type (passive)	Target Object Type	Possible Number of Connections
Tipo de sistema de aplicación(6) (OT_APPL_SYS_TYPE)	apoya	es apoyado por(221) (CT_CAN_SUPP_1)	IS service(295) (OT_IS_SERVICE)	Unique
Tipo de sistema de aplicación(6) (OT_APPL_SYS_TYPE)	apoya	es apoyado por(221) (CT_CAN_SUPP_1)	Tipo de servicio(294) (OT_FUNC_CLUSTER)	Unique
Tipo de sistema de aplicación(6) (OT_APPL_SYS_TYPE)	apoya	es soportado por la utilización de(146) (CT_SUPP_2)	Objetivo(86) (OT_OBJECTIVE)	Unique
Tipo de sistema de aplicación(6) (OT_APPL_SYS_TYPE)	crea	es creado por(226) (CT_CRT_5)	Clúster/Modelo de datos(14) (OT_CLST)	Unique
Tipo de sistema de aplicación(6) (OT_APPL_SYS_TYPE)	crea	es creado por(226) (CT_CRT_5)	Tipo de entidad(17) (OT_ENT_TYPE)	Unique
Tipo de sistema de aplicación(6) (OT_APPL_SYS_TYPE)	crea	es generado por(454) (CT_CREATES)	Categoría de conocimiento(230) (OT_KNWLDG_CATEGORY)	Unique
Tipo de sistema de aplicación(6) (OT_APPL_SYS_TYPE)	crea	es generado por(454) (CT_CREATES)	Conocimiento documentado(231) (OT_DOC_KNOWLEDG)	Unique
Tipo de sistema de aplicación(6) (OT_APPL_SYS_TYPE)	crea	es generado por(69) (CT_CRT_4)	Lista(29) (OT_LST)	Unique



Source Object Type	Relationship Type (active)	Relationship Type (passive)	Target Object Type	Possible Number of Connections
Tipo de sistema de aplicación(6) (OT_APPL_SYS_TYPE)	crea salida para	es medio de salida para(28) (CT_CRT_OUT_T O)	Portador de información(27) (OT_INFO_CARR)	Unique
Tipo de sistema de aplicación(6) (OT_APPL_SYS_TYPE)	dispone de	está disponible en(452) (CT_IS_AVAILAB LE)	Categoría de conocimiento(230) (OT_KNWLDG_C AT)	Unique
Tipo de sistema de aplicación(6) (OT_APPL_SYS_TYPE)	elimina	es borrado por(227) (CT_DEL)	Clúster/Modelo de datos(14) (OT_CLST)	Unique
Tipo de sistema de aplicación(6) (OT_APPL_SYS_TYPE)	elimina	es borrado por(227) (CT_DEL)	Tipo de entidad(17) (OT_ENT_TYPE)	Unique
Tipo de sistema de aplicación(6) (OT_APPL_SYS_TYPE)	emplea	es empleado por(60) (CT_USE_1)	Atributo MRE(19) (OT_ERM_ATTR)	Unique
Tipo de sistema de aplicación(6) (OT_APPL_SYS_TYPE)	emplea	es empleado por(60) (CT_USE_1)	Canal de distribución(269) (OT_SALES_CHA N)	Unique
Tipo de sistema de aplicación(6) (OT_APPL_SYS_TYPE)	emplea	es empleado por(60) (CT_USE_1)	Class(90) (OT_CLS)	Unique
Tipo de sistema de aplicación(6) (OT_APPL_SYS_TYPE)	emplea	es empleado por(60) (CT_USE_1)	Clúster/Modelo de datos(14) (OT_CLST)	Unique



Source Object Type	Relationship Type (active)	Relationship Type (passive)	Target Object Type	Possible Number of Connections
Tipo de sistema de aplicación(6) (OT_APPL_SYS_TYPE)	emplea	es empleado por(60) (CT_USE_1)	Función(22) (OT_FUNC)	Unique
Tipo de sistema de aplicación(6) (OT_APPL_SYS_TYPE)	emplea	es empleado por(60) (CT_USE_1)	Grupo de tipos de atributo(111) (OT_ATTR_TYPE_GRP)	Unique
Tipo de sistema de aplicación(6) (OT_APPL_SYS_TYPE)	emplea	es empleado por(60) (CT_USE_1)	Portador de información(27) (OT_INFO_CARR)	Unique
Tipo de sistema de aplicación(6) (OT_APPL_SYS_TYPE)	emplea	es empleado por(60) (CT_USE_1)	Prestación/Producto(153) (OT_PERF)	Unique
Tipo de sistema de aplicación(6) (OT_APPL_SYS_TYPE)	emplea	es empleado por(60) (CT_USE_1)	Registro(104) (OT_NW_PROT)	Unique
Tipo de sistema de aplicación(6) (OT_APPL_SYS_TYPE)	emplea	es empleado por(60) (CT_USE_1)	Tipo de entidad(17) (OT_ENT_TYPE)	Unique
Tipo de sistema de aplicación(6) (OT_APPL_SYS_TYPE)	emplea	es empleado por(60) (CT_USE_1)	Tipo de relación(11) (OT_RELSHP_TYPE)	Unique
Tipo de sistema de aplicación(6) (OT_APPL_SYS_TYPE)	emplea	es empleado por(60) (CT_USE_1)	Tipo de sistema de aplicación(6) (OT_APPL_SYS_TYPE)	Unique
Tipo de sistema de aplicación(6) (OT_APPL_SYS_TYPE)	emplea	es empleado por(60) (CT_USE_1)	Término técnico(58) (OT_TECH_TRM)	Unique



Source Object Type	Relationship Type (active)	Relationship Type (passive)	Target Object Type	Possible Number of Connections
Tipo de sistema de aplicación(6) (OT_APPL_SYS_TYPE)	envía	es enviado por(407) (CT_SENDS_2)	Flujo de información(26) (OT_INFO_FLW)	Unique
Tipo de sistema de aplicación(6) (OT_APPL_SYS_TYPE)	envía datos a	recibe datos de(502) (CT_SENDS_3)	Class(90) (OT_CLS)	Unique
Tipo de sistema de aplicación(6) (OT_APPL_SYS_TYPE)	envía datos a	recibe datos de(502) (CT_SENDS_3)	Tipo de sistema de aplicación(6) (OT_APPL_SYS_TYPE)	Unique
Tipo de sistema de aplicación(6) (OT_APPL_SYS_TYPE)	es medido por	mide(486) (CT_MEASURED_BY)	Instancia del número indicador(244) (OT_KPI)	Unique
Tipo de sistema de aplicación(6) (OT_APPL_SYS_TYPE)	es propietario de	tiene propietario(271) (CT_IS_OWN)	Clúster/Modelo de datos(14) (OT_CLST)	Unique
Tipo de sistema de aplicación(6) (OT_APPL_SYS_TYPE)	es propietario de	tiene propietario(271) (CT_IS_OWN)	Portador de información(27) (OT_INFO_CARR)	Unique
Tipo de sistema de aplicación(6) (OT_APPL_SYS_TYPE)	es propietario de	tiene propietario(271) (CT_IS_OWN)	Tabla(55) (OT_TBL)	Unique
Tipo de sistema de aplicación(6) (OT_APPL_SYS_TYPE)	es utilizado como	utiliza(679) (CT_IS_USED_AS)	Tipo de sistema de aplicación(6) (OT_APPL_SYS_TYPE)	Unique



Source Object Type	Relationship Type (active)	Relationship Type (passive)	Target Object Type	Possible Number of Connections
Tipo de sistema de aplicación(6) (OT_APPL_SYS_TYPE)	exchanges information with	exchanges information with(668) (CT_ARCHIMATE_EXCHNG_INFO)	Función(22) (OT_FUNC)	Unique
Tipo de sistema de aplicación(6) (OT_APPL_SYS_TYPE)	exchanges information with	exchanges information with(668) (CT_ARCHIMATE_EXCHNG_INFO)	Tipo de función informática(105) (OT_DP_FUNC_TYPE)	Unique
Tipo de sistema de aplicación(6) (OT_APPL_SYS_TYPE)	is assigned to	has assignment(669) (CT_ARCHIMATE_IS_ASSIGNED_TO)	Tipo de función informática(105) (OT_DP_FUNC_TYPE)	Unique
Tipo de sistema de aplicación(6) (OT_APPL_SYS_TYPE)	is assigned to	has assignment(669) (CT_ARCHIMATE_IS_ASSIGNED_TO)	Tipo de nodo de red(40) (OT_NW_NODE_TYPE)	Unique
Tipo de sistema de aplicación(6) (OT_APPL_SYS_TYPE)	is assigned to	has assignment(669) (CT_ARCHIMATE_IS_ASSIGNED_TO)	Tipo de sistema de aplicación(6) (OT_APPL_SYS_TYPE)	Unique
Tipo de sistema de aplicación(6) (OT_APPL_SYS_TYPE)	is associated with	is associated with(662) (CT_ARCHIMATE_ASSOCIATION)	Tipo de conexión de red(81) (OT_NW_LINE_TYPE)	Unique
Tipo de sistema de aplicación(6) (OT_APPL_SYS_TYPE)	is composed of	is part of(667) (CT_ARCHIMATE_IS_COMPOSED_OF)	Class(90) (OT_CLS)	Unique



Source Object Type	Relationship Type (active)	Relationship Type (passive)	Target Object Type	Possible Number of Connections
Tipo de sistema de aplicación(6) (OT_APPL_SYS_TYPE)	lee	es leído por(247) (CT_READ_1)	Categoría de conocimiento(230) (OT_KNWLDG_CAT)	Unique
Tipo de sistema de aplicación(6) (OT_APPL_SYS_TYPE)	lee	es leído por(247) (CT_READ_1)	Clúster/Modelo de datos(14) (OT_CLST)	Unique
Tipo de sistema de aplicación(6) (OT_APPL_SYS_TYPE)	lee	es leído por(247) (CT_READ_1)	Conocimiento documentado(231) (OT_DOC_KNWLDG)	Unique
Tipo de sistema de aplicación(6) (OT_APPL_SYS_TYPE)	lee	es leído por(247) (CT_READ_1)	Tipo de entidad(17) (OT_ENT_TYPE)	Unique
Tipo de sistema de aplicación(6) (OT_APPL_SYS_TYPE)	llama	es llamado por(455) (CT_CALLS_1)	Socket(296) (OT_SOCKET)	Unique
Tipo de sistema de aplicación(6) (OT_APPL_SYS_TYPE)	llama	es llamado por(455) (CT_CALLS_1)	Tipo de función informática(105) (OT_DP_FUNC_TYPE)	Unique
Tipo de sistema de aplicación(6) (OT_APPL_SYS_TYPE)	llama	es llamado por(455) (CT_CALLS_1)	Tipo de sistema de aplicación(6) (OT_APPL_SYS_TYPE)	Unique
Tipo de sistema de aplicación(6) (OT_APPL_SYS_TYPE)	modifica	es modificado por(224) (CT_CHNG)	Clúster/Modelo de datos(14) (OT_CLST)	Unique



Source Object Type	Relationship Type (active)	Relationship Type (passive)	Target Object Type	Possible Number of Connections
Tipo de sistema de aplicación(6) (OT_APPL_SYS_TYPE)	modifica	es modificado por(224) (CT_CHNG)	Tipo de entidad(17) (OT_ENT_TYPE)	Unique
Tipo de sistema de aplicación(6) (OT_APPL_SYS_TYPE)	pertenece a la unidad de soporte de proceso	abarca(702) (CT_BELONGS_TO_PROC_SUPPORT_UNIT)	Unidad de soporte de proceso(367) (OT_PROCESS_SUPPORT_UNIT)	Unique
Tipo de sistema de aplicación(6) (OT_APPL_SYS_TYPE)	proporciona entrada para	recibe entrada de(582) (CT_PROV_INP_FOR_1)	Tipo de sistema de aplicación(6) (OT_APPL_SYS_TYPE)	Unique
Tipo de sistema de aplicación(6) (OT_APPL_SYS_TYPE)	puede ejecutarse en	puede ser plataforma para(158) (CT_CAN_RUN_ON)	Tipo de componente de hardware(24) (OT_HW_CMP_TYPE)	Unique
Tipo de sistema de aplicación(6) (OT_APPL_SYS_TYPE)	puede encontrarse en	puede ser emplazamiento de(165) (CT_CAN_BE_LOCAT)	Emplazamiento(54) (OT_LOC)	Unique
Tipo de sistema de aplicación(6) (OT_APPL_SYS_TYPE)	puede utilizar	puede ser empleado por(125) (CT_CAN_USE_1)	Class(90) (OT_CLS)	Unique
Tipo de sistema de aplicación(6) (OT_APPL_SYS_TYPE)	puede utilizar	puede ser empleado por(125) (CT_CAN_USE_1)	Clúster/Modelo de datos(14) (OT_CLST)	Unique



Source Object Type	Relationship Type (active)	Relationship Type (passive)	Target Object Type	Possible Number of Connections
Tipo de sistema de aplicación(6) (OT_APPL_SYS_TYPE)	puede utilizar	puede ser empleado por(125) (CT_CAN_USE_1)	Portador de información(27) (OT_INFO_CARR)	Unique
Tipo de sistema de aplicación(6) (OT_APPL_SYS_TYPE)	puede utilizar	puede ser empleado por(125) (CT_CAN_USE_1)	Tipo de entidad(17) (OT_ENT_TYPE)	Unique
Tipo de sistema de aplicación(6) (OT_APPL_SYS_TYPE)	puede utilizar	puede ser empleado por(125) (CT_CAN_USE_1)	Término técnico(58) (OT_TECH_TRM)	Unique
Tipo de sistema de aplicación(6) (OT_APPL_SYS_TYPE)	realizes	is realized by(458) (CT_REALIZES)	Class(90) (OT_CLS)	Unique
Tipo de sistema de aplicación(6) (OT_APPL_SYS_TYPE)	tiene como salida	es salida de(50) (CT_HAS_OUT)	Atributo(8) (OT_ATTR)	Unique
Tipo de sistema de aplicación(6) (OT_APPL_SYS_TYPE)	tiene como salida	es salida de(50) (CT_HAS_OUT)	Atributo MRE(19) (OT_ERM_ATTR)	Unique
Tipo de sistema de aplicación(6) (OT_APPL_SYS_TYPE)	tiene como salida	es salida de(50) (CT_HAS_OUT)	Campo(21) (OT_FLD)	Unique
Tipo de sistema de aplicación(6) (OT_APPL_SYS_TYPE)	tiene como salida	es salida de(50) (CT_HAS_OUT)	Class(90) (OT_CLS)	Unique



Source Object Type	Relationship Type (active)	Relationship Type (passive)	Target Object Type	Possible Number of Connections
Tipo de sistema de aplicación(6) (OT_APPL_SYS_TYPE)	tiene como salida	es salida de(50) (CT_HAS_OUT)	Clúster/Modelo de datos(14) (OT_CLST)	Unique
Tipo de sistema de aplicación(6) (OT_APPL_SYS_TYPE)	tiene como salida	es salida de(50) (CT_HAS_OUT)	Relation(51) (OT_REL)	Unique
Tipo de sistema de aplicación(6) (OT_APPL_SYS_TYPE)	tiene como salida	es salida de(50) (CT_HAS_OUT)	Tabla(55) (OT_TBL)	Unique
Tipo de sistema de aplicación(6) (OT_APPL_SYS_TYPE)	tiene como salida	es salida de(50) (CT_HAS_OUT)	Tipo de entidad(17) (OT_ENT_TYPE)	Unique
Tipo de sistema de aplicación(6) (OT_APPL_SYS_TYPE)	tiene como salida	es salida de(50) (CT_HAS_OUT)	Tipo de relación(11) (OT_RELSHP_TYPE)	Unique
Tipo de sistema de aplicación(6) (OT_APPL_SYS_TYPE)	tiene como salida	es salida de(50) (CT_HAS_OUT)	Término técnico(58) (OT_TECH_TRM)	Unique
Tipo de sistema de aplicación(6) (OT_APPL_SYS_TYPE)	tiene como salida	es salida de(50) (CT_HAS_OUT)	View(57) (OT_VIEW)	Unique
Tipo de sistema de aplicación(6) (OT_APPL_SYS_TYPE)	tiene como salida	es salida de(50) (CT_HAS_OUT)	View (físico)(75) (OT_VIEW_PHYS)	Unique
Tipo de sistema de aplicación(6) (OT_APPL_SYS_TYPE)	uses	is used by(663) (CT_ARCHIMATE_IS_USED_BY)	Class(90) (OT_CLS)	Unique



Source Object Type	Relationship Type (active)	Relationship Type (passive)	Target Object Type	Possible Number of Connections
Tipo de sistema de aplicación(6) (OT_APPL_SYS_TYPE)	uses	is used by(663) (CT_ARCHIMATE_IS_USED_BY)	Prestación/Producto(153) (OT_PERF)	Unique
Tipo de sistema de aplicación(6) (OT_APPL_SYS_TYPE)	uses	is used by(663) (CT_ARCHIMATE_IS_USED_BY)	Tipo de componente de hardware(24) (OT_HW_CMP_TYPE)	Unique
Tipo de sistema de aplicación(6) (OT_APPL_SYS_TYPE)	uses	is used by(663) (CT_ARCHIMATE_IS_USED_BY)	Tipo de nodo de red(40) (OT_NW_NODE_TYPE)	Unique
Tipo de sistema de aplicación(6) (OT_APPL_SYS_TYPE)	uses	is used by(663) (CT_ARCHIMATE_IS_USED_BY)	Tipo de servicio(294) (OT_FUNC_CLUSTER)	Unique
Tipo de sistema de aplicación(6) (OT_APPL_SYS_TYPE)	uses	is used by(663) (CT_ARCHIMATE_IS_USED_BY)	Tipo de sistema operativo(10) (OT_OS_TYPE)	Unique
Tipo de sistema operativo(10) (OT_OS_TYPE)	accede a	es accedido por(102) (CT_ACS_2)	Class(90) (OT_CLS)	Unique
Tipo de sistema operativo(10) (OT_OS_TYPE)	accede a	es accedido por(102) (CT_ACS_2)	Término técnico(58) (OT_TECH_TRM)	Unique
Tipo de sistema operativo(10) (OT_OS_TYPE)	es plataforma de	se ejecuta bajo(70) (CT_IS_PLTFRM_OF)	Class(90) (OT_CLS)	Unique
Tipo de sistema operativo(10) (OT_OS_TYPE)	is composed of	is part of(667) (CT_ARCHIMATE_IS_COMPOSED_OF)	Class(90) (OT_CLS)	Unique



Source Object Type	Relationship Type (active)	Relationship Type (passive)	Target Object Type	Possible Number of Connections
Tipo de sistema operativo(10) (OT_OS_TYPE)	puede ejecutarse en	puede ser plataforma para(158) (CT_CAN_RUN_ON)	Tipo de componente de hardware(24) (OT_HW_CMP_TYPE)	Unique
Tipo de sistema operativo(10) (OT_OS_TYPE)	puede ser plataforma de	puede ejecutarse en(241) (CT_CAN_BE_PLTFRM_OF)	Tipo de función informática(105) (OT_DP_FUNC_TYPE)	Unique
Tipo de sistema operativo(10) (OT_OS_TYPE)	puede ser plataforma de	puede ejecutarse en(241) (CT_CAN_BE_PLTFRM_OF)	Tipo de módulo(37) (OT_MOD_TYPE)	Unique
Tipo de sistema operativo(10) (OT_OS_TYPE)	puede ser plataforma de	puede ejecutarse en(241) (CT_CAN_BE_PLTFRM_OF)	Tipo de sistema de aplicación(6) (OT_APPL_SYS_TYPE)	Unique
Tipo de sistema operativo(10) (OT_OS_TYPE)	realizes	is realized by(664) (CT_ARCHIMATE_REALIZES)	Tipo de sistema de aplicación(6) (OT_APPL_SYS_TYPE)	Unique
Tipo de unidad organizativa(44) (OT_ORG_UNIT_TYPE)	accede a	es accedido por(234) (CT_CAN_ACS)	Atributo(8) (OT_ATTR)	Unique
Tipo de unidad organizativa(44) (OT_ORG_UNIT_TYPE)	accede a	es accedido por(234) (CT_CAN_ACS)	Atributo MRE(19) (OT_ERM_ATTR)	Unique
Tipo de unidad organizativa(44) (OT_ORG_UNIT_TYPE)	accede a	es accedido por(102) (CT_ACS_2)	Class(90) (OT_CLS)	Unique



Source Object Type	Relationship Type (active)	Relationship Type (passive)	Target Object Type	Possible Number of Connections
Tipo de unidad organizativa(44) (OT_ORG_UNIT_TYPE)	accede a	es accedido por(234) (CT_CAN_ACS)	Clúster/Modelo de datos(14) (OT_CLST)	Unique
Tipo de unidad organizativa(44) (OT_ORG_UNIT_TYPE)	accede a	es accedido por(102) (CT_ACS_2)	Grupo de tipos de atributo(111) (OT_ATTR_TYPE_GRP)	Unique
Tipo de unidad organizativa(44) (OT_ORG_UNIT_TYPE)	accede a	es accedido por(234) (CT_CAN_ACS)	Relation(51) (OT_REL)	Unique
Tipo de unidad organizativa(44) (OT_ORG_UNIT_TYPE)	accede a	es accedido por(234) (CT_CAN_ACS)	Tipo de entidad(17) (OT_ENT_TYPE)	Unique
Tipo de unidad organizativa(44) (OT_ORG_UNIT_TYPE)	accede a	es accedido por(234) (CT_CAN_ACS)	Tipo de relación(11) (OT_RELSHP_TYPE)	Unique
Tipo de unidad organizativa(44) (OT_ORG_UNIT_TYPE)	accede a	es accedido por(234) (CT_CAN_ACS)	Término técnico(58) (OT_TECH_TRM)	Unique
Tipo de unidad organizativa(44) (OT_ORG_UNIT_TYPE)	accede a	es accedido por(234) (CT_CAN_ACS)	View(57) (OT_VIEW)	Unique
Tipo de unidad organizativa(44) (OT_ORG_UNIT_TYPE)	es profesionalmente responsable de	está bajo la responsabilidad profesional de(220) (CT_IS_TECH_RESP_3)	Class(90) (OT_CLS)	Unique



Source Object Type	Relationship Type (active)	Relationship Type (passive)	Target Object Type	Possible Number of Connections
Tipo de unidad organizativa(44) (OT_ORG_UNIT_TYPE)	es profesionalmente responsable de	está bajo la responsabilidad profesional de(220) (CT_IS_TECH_RESP_3)	Tipo de función informática(105) (OT_DP_FUNC_TYPE)	Unique
Tipo de unidad organizativa(44) (OT_ORG_UNIT_TYPE)	es profesionalmente responsable de	está bajo la responsabilidad profesional de(220) (CT_IS_TECH_RESP_3)	Tipo de módulo(37) (OT_MOD_TYPE)	Unique
Tipo de unidad organizativa(44) (OT_ORG_UNIT_TYPE)	es profesionalmente responsable de	está bajo la responsabilidad profesional de(220) (CT_IS_TECH_RESP_3)	Tipo de sistema de aplicación(6) (OT_APPL_SYS_TYPE)	Unique
Tipo de unidad organizativa(44) (OT_ORG_UNIT_TYPE)	es propietario de	tiene propietario(271) (CT_IS_OWN)	Class(90) (OT_CLS)	Unique
Tipo de unidad organizativa(44) (OT_ORG_UNIT_TYPE)	es propietario de	tiene propietario(271) (CT_IS_OWN)	Clúster/Modelo de datos(14) (OT_CLST)	Unique
Tipo de unidad organizativa(44) (OT_ORG_UNIT_TYPE)	es propietario de	tiene propietario(271) (CT_IS_OWN)	Grupo de tipos de atributo(111) (OT_ATTR_TYPE_GRP)	Unique
Tipo de unidad organizativa(44) (OT_ORG_UNIT_TYPE)	es propietario de	tiene propietario(271) (CT_IS_OWN)	Tipo de entidad(17) (OT_ENT_TYPE)	Unique



Source Object Type	Relationship Type (active)	Relationship Type (passive)	Target Object Type	Possible Number of Connections
Tipo de unidad organizativa(44) (OT_ORG_UNIT_TYPE)	es propietario de	tiene propietario(271) (CT_IS_OWN)	Tipo de relación(11) (OT_RELSHP_TYPE)	Unique
Tipo de unidad organizativa(44) (OT_ORG_UNIT_TYPE)	es responsable del desarrollo de	el desarrollo está bajo la responsabilidad de(231) (CT_IS_RESP_FOR_DEV_2)	Class(90) (OT_CLS)	Unique
Tipo de unidad organizativa(44) (OT_ORG_UNIT_TYPE)	es responsable del desarrollo de	el desarrollo está bajo la responsabilidad de(231) (CT_IS_RESP_FOR_DEV_2)	Tipo de función informática(105) (OT_DP_FUNC_TYPE)	Unique
Tipo de unidad organizativa(44) (OT_ORG_UNIT_TYPE)	es responsable del desarrollo de	el desarrollo está bajo la responsabilidad de(231) (CT_IS_RESP_FOR_DEV_2)	Tipo de módulo(37) (OT_MOD_TYPE)	Unique
Tipo de unidad organizativa(44) (OT_ORG_UNIT_TYPE)	es responsable del desarrollo de	el desarrollo está bajo la responsabilidad de(231) (CT_IS_RESP_FOR_DEV_2)	Tipo de sistema de aplicación(6) (OT_APPL_SYS_TYPE)	Unique
Tipo de unidad organizativa(44) (OT_ORG_UNIT_TYPE)	es usuario	tiene usuario(149) (CT_IS_USER_1)	Sistema operativo(72) (OT_OS)	Unique
Tipo de unidad organizativa(44) (OT_ORG_UNIT_TYPE)	está autorizado a ejecutar	puede ser ejecutado por(401) (CT_CAN_EXEC)	Class(90) (OT_CLS)	Unique



Source Object Type	Relationship Type (active)	Relationship Type (passive)	Target Object Type	Possible Number of Connections
Tipo de unidad organizativa(44) (OT_ORG_UNIT_TYPE)	no está autorizado a ejecutar	no puede ser ejecutado por(402) (CT_CANNOT_EXECUTE)	Class(90) (OT_CLS)	Unique
Tipo de unidad organizativa(44) (OT_ORG_UNIT_TYPE)	puede ser responsable de	puede estar bajo la responsabilidad de(217) (CT_CAN_BE_RESP_FOR)	Atributo(8) (OT_ATTR)	Unique
Tipo de unidad organizativa(44) (OT_ORG_UNIT_TYPE)	puede ser responsable de	puede estar bajo la responsabilidad de(217) (CT_CAN_BE_RESP_FOR)	Relation(51) (OT_REL)	Unique
Tipo de unidad organizativa(44) (OT_ORG_UNIT_TYPE)	puede ser responsable de	puede estar bajo la responsabilidad de(217) (CT_CAN_BE_RESP_FOR)	View(57) (OT_VIEW)	Unique
Tipo de unidad organizativa(44) (OT_ORG_UNIT_TYPE)	puede ser usuario	puede ser usado por(230) (CT_CAN_BE_USER)	Class(90) (OT_CLS)	Unique
Tipo de unidad organizativa(44) (OT_ORG_UNIT_TYPE)	puede ser usuario	puede ser usado por(230) (CT_CAN_BE_USER)	Tipo de función informática(105) (OT_DP_FUNC_TYPE)	Unique
Tipo de unidad organizativa(44) (OT_ORG_UNIT_TYPE)	puede ser usuario	puede ser usado por(230) (CT_CAN_BE_USER)	Tipo de módulo(37) (OT_MOD_TYPE)	Unique



Source Object Type	Relationship Type (active)	Relationship Type (passive)	Target Object Type	Possible Number of Connections
Tipo de unidad organizativa(44) (OT_ORG_UNIT_TYPE)	puede ser usuario	puede ser usado por(230) (CT_CAN_BE_USER)	Tipo de sistema de aplicación(6) (OT_APPL_SYS_TYPE)	Unique
Tipo de unidad organizativa(44) (OT_ORG_UNIT_TYPE)	puede ser usuario	puede ser usado por(230) (CT_CAN_BE_USER)	Tipo de sistema operativo(10) (OT_OS_TYPE)	Unique
Término técnico(58) (OT_TECH_TRM)	es entrada para	tiene como entrada(49) (CT_IS_INP_FOR)	Clase de función informática(106) (OT_DP_FUNC_CLS)	Unique
Término técnico(58) (OT_TECH_TRM)	es entrada para	tiene como entrada(49) (CT_IS_INP_FOR)	Clase de módulo(38) (OT_MOD_CLS)	Unique
Término técnico(58) (OT_TECH_TRM)	es entrada para	tiene como entrada(49) (CT_IS_INP_FOR)	Clase de sistema de aplicación(7) (OT_APPL_SYS_CLS)	Unique
Término técnico(58) (OT_TECH_TRM)	es entrada para	tiene como entrada(49) (CT_IS_INP_FOR)	Class(90) (OT_CLS)	Unique
Término técnico(58) (OT_TECH_TRM)	es entrada para	tiene como entrada(49) (CT_IS_INP_FOR)	Socket(296) (OT_SOCKET)	Unique
Término técnico(58) (OT_TECH_TRM)	es entrada para	tiene como entrada(49) (CT_IS_INP_FOR)	Tipo de función informática(105) (OT_DP_FUNC_TYPE)	Unique
Término técnico(58) (OT_TECH_TRM)	es entrada para	tiene como entrada(49) (CT_IS_INP_FOR)	Tipo de módulo(37) (OT_MOD_TYPE)	Unique



Source Object Type	Relationship Type (active)	Relationship Type (passive)	Target Object Type	Possible Number of Connections
Término técnico(58) (OT_TECH_TRM)	es entrada para	tiene como entrada(49) (CT_IS_INP_FO R)	Tipo de sistema de aplicación(6) (OT_APPL_SYS_ TYPE)	Unique
Término técnico(58) (OT_TECH_TRM)	se encuentra sobre	tiene informaciones sobre(86) (CT_LIES_ON)	Portador de información(27) (OT_INFO_CARR)	Unique
Término técnico(58) (OT_TECH_TRM)	tiene estado	es estado de(75) (CT_HAS_STATE)	Evento(18) (OT_EVT)	Unique
Unidad organizativa(43) (OT_ORG_UNIT)	accede a	es accedido por(102) (CT_ACS_2)	Atributo(8) (OT_ATTR)	Unique
Unidad organizativa(43) (OT_ORG_UNIT)	accede a	es accedido por(102) (CT_ACS_2)	Atributo MRE(19) (OT_ERM_ATTR)	Unique
Unidad organizativa(43) (OT_ORG_UNIT)	accede a	es accedido por(102) (CT_ACS_2)	Class(90) (OT_CLS)	Unique
Unidad organizativa(43) (OT_ORG_UNIT)	accede a	es accedido por(102) (CT_ACS_2)	Clúster/Modelo de datos(14) (OT_CLST)	Unique
Unidad organizativa(43) (OT_ORG_UNIT)	accede a	es accedido por(102) (CT_ACS_2)	Grupo de tipos de atributo(111) (OT_ATTR_TYPE _GRP)	Unique
Unidad organizativa(43) (OT_ORG_UNIT)	accede a	es accedido por(102) (CT_ACS_2)	Portador de información(27) (OT_INFO_CARR)	Unique
Unidad organizativa(43) (OT_ORG_UNIT)	accede a	es accedido por(102) (CT_ACS_2)	Relation(51) (OT_REL)	Unique



Source Object Type	Relationship Type (active)	Relationship Type (passive)	Target Object Type	Possible Number of Connections
Unidad organizativa(43) (OT_ORG_UNIT)	accede a	es accedido por(102) (CT_ACS_2)	Tipo de entidad(17) (OT_ENT_TYPE)	Unique
Unidad organizativa(43) (OT_ORG_UNIT)	accede a	es accedido por(102) (CT_ACS_2)	Tipo de relación(11) (OT_RELSHP_TYPE)	Unique
Unidad organizativa(43) (OT_ORG_UNIT)	accede a	es accedido por(102) (CT_ACS_2)	Término técnico(58) (OT_TECH_TRM)	Unique
Unidad organizativa(43) (OT_ORG_UNIT)	accede a	es accedido por(102) (CT_ACS_2)	View(57) (OT_VIEW)	Unique
Unidad organizativa(43) (OT_ORG_UNIT)	emplea	es empleado por(137) (CT_USE_3)	Lenguaje de programación(70) (OT_PRG_LNG)	Unique
Unidad organizativa(43) (OT_ORG_UNIT)	es profesionalmente responsable de	está bajo la responsabilidad profesional de(220) (CT_IS_TECH_RESP_3)	Clase de función informática(106) (OT_DP_FUNC_CLS)	Unique
Unidad organizativa(43) (OT_ORG_UNIT)	es profesionalmente responsable de	está bajo la responsabilidad profesional de(220) (CT_IS_TECH_RESP_3)	Clase de módulo(38) (OT_MOD_CLS)	Unique
Unidad organizativa(43) (OT_ORG_UNIT)	es profesionalmente responsable de	está bajo la responsabilidad profesional de(220) (CT_IS_TECH_RESP_3)	Clase de sistema de aplicación(7) (OT_APPL_SYS_CLS)	Unique



Source Object Type	Relationship Type (active)	Relationship Type (passive)	Target Object Type	Possible Number of Connections
Unidad organizativa(43) (OT_ORG_UNIT)	es profesionalmente responsable de	está bajo la responsabilidad profesional de(220) (CT_IS_TECH_RESP_3)	Class(90) (OT_CLS)	Unique
Unidad organizativa(43) (OT_ORG_UNIT)	es profesionalmente responsable de	está bajo la responsabilidad profesional de(220) (CT_IS_TECH_RESP_3)	Tipo de función informática(105) (OT_DP_FUNCTION_TYPE)	Unique
Unidad organizativa(43) (OT_ORG_UNIT)	es profesionalmente responsable de	está bajo la responsabilidad profesional de(220) (CT_IS_TECH_RESP_3)	Tipo de módulo(37) (OT_MOD_TYPE)	Unique
Unidad organizativa(43) (OT_ORG_UNIT)	es profesionalmente responsable de	está bajo la responsabilidad profesional de(220) (CT_IS_TECH_RESP_3)	Tipo de SGBD(15) (OT_DBMS_TYPE)	Unique
Unidad organizativa(43) (OT_ORG_UNIT)	es profesionalmente responsable de	está bajo la responsabilidad profesional de(220) (CT_IS_TECH_RESP_3)	Tipo de sistema de aplicación(6) (OT_APPL_SYSTEM_TYPE)	Unique
Unidad organizativa(43) (OT_ORG_UNIT)	es propietario de	tiene propietario(271) (CT_IS_OWN)	Class(90) (OT_CLS)	Unique
Unidad organizativa(43) (OT_ORG_UNIT)	es propietario de	tiene propietario(271) (CT_IS_OWN)	Clúster/Modelo de datos(14) (OT_CLST)	Unique



Source Object Type	Relationship Type (active)	Relationship Type (passive)	Target Object Type	Possible Number of Connections
Unidad organizativa(43) (OT_ORG_UNIT)	es propietario de	tiene propietario(271) (CT_IS_OWN)	Grupo de tipos de atributo(111) (OT_ATTR_TYPE_GRP)	Unique
Unidad organizativa(43) (OT_ORG_UNIT)	es propietario de	tiene propietario(271) (CT_IS_OWN)	Tipo de entidad(17) (OT_ENT_TYPE)	Unique
Unidad organizativa(43) (OT_ORG_UNIT)	es propietario de	tiene propietario(271) (CT_IS_OWN)	Tipo de relación(11) (OT_RELSHP_TYPE)	Unique
Unidad organizativa(43) (OT_ORG_UNIT)	es responsable de	está bajo la responsabilidad de(168) (CT_IS_RESP_1)	Función(22) (OT_FUNC)	Unique
Unidad organizativa(43) (OT_ORG_UNIT)	es responsable de	está bajo la responsabilidad de(168) (CT_IS_RESP_1)	Lenguaje de programación(70) (OT_PRG_LNG)	Unique
Unidad organizativa(43) (OT_ORG_UNIT)	es responsable de	está bajo la responsabilidad de(168) (CT_IS_RESP_1)	Portador de información(27) (OT_INFO_CARR)	Unique
Unidad organizativa(43) (OT_ORG_UNIT)	es responsable de	está bajo la responsabilidad de(168) (CT_IS_RESP_1)	Prestación/Producto(153) (OT_PERF)	Unique
Unidad organizativa(43) (OT_ORG_UNIT)	es responsable de	está bajo la responsabilidad de(168) (CT_IS_RESP_1)	Registro(104) (OT_NW_PROT)	Unique
Unidad organizativa(43) (OT_ORG_UNIT)	es responsable de	está bajo la responsabilidad de(168) (CT_IS_RESP_1)	Tipo de componente de hardware(24) (OT_HW_CMP_TYPE)	Unique



Source Object Type	Relationship Type (active)	Relationship Type (passive)	Target Object Type	Possible Number of Connections
Unidad organizativa(43) (OT_ORG_UNIT)	es responsable de	está bajo la responsabilidad de(168) (CT_IS_RESP_1)	Tipo de SGBD(15) (OT_DBMS_TYPE)	Unique
Unidad organizativa(43) (OT_ORG_UNIT)	es responsable de	está bajo la responsabilidad de(168) (CT_IS_RESP_1)	Tipo de sistema de aplicación(6) (OT_APPL_SYS_TYPE)	Unique
Unidad organizativa(43) (OT_ORG_UNIT)	es responsable de	está bajo la responsabilidad de(168) (CT_IS_RESP_1)	Tipo de sistema operativo(10) (OT_OS_TYPE)	Unique
Unidad organizativa(43) (OT_ORG_UNIT)	es responsable de	está bajo la responsabilidad de(168) (CT_IS_RESP_1)	Término técnico(58) (OT_TECH_TRM)	Unique
Unidad organizativa(43) (OT_ORG_UNIT)	es responsable del desarrollo de	el desarrollo está bajo la responsabilidad de(231) (CT_IS_RESP_F OR_DEV_2)	Clase de función informática(106) (OT_DP_FUNC_CLS)	Unique
Unidad organizativa(43) (OT_ORG_UNIT)	es responsable del desarrollo de	el desarrollo está bajo la responsabilidad de(231) (CT_IS_RESP_F OR_DEV_2)	Clase de módulo(38) (OT_MOD_CLS)	Unique
Unidad organizativa(43) (OT_ORG_UNIT)	es responsable del desarrollo de	el desarrollo está bajo la responsabilidad de(231) (CT_IS_RESP_F OR_DEV_2)	Clase de sistema de aplicación(7) (OT_APPL_SYS_CLS)	Unique



Source Object Type	Relationship Type (active)	Relationship Type (passive)	Target Object Type	Possible Number of Connections
Unidad organizativa(43) (OT_ORG_UNIT)	es responsable del desarrollo de	el desarrollo está bajo la responsabilidad de(231) (CT_IS_RESP_F OR_DEV_2)	Class(90) (OT_CLS)	Unique
Unidad organizativa(43) (OT_ORG_UNIT)	es responsable del desarrollo de	el desarrollo está bajo la responsabilidad de(231) (CT_IS_RESP_F OR_DEV_2)	Tipo de función informática(105) (OT_DP_FUNC_T YPE)	Unique
Unidad organizativa(43) (OT_ORG_UNIT)	es responsable del desarrollo de	el desarrollo está bajo la responsabilidad de(231) (CT_IS_RESP_F OR_DEV_2)	Tipo de módulo(37) (OT_MOD_TYPE)	Unique
Unidad organizativa(43) (OT_ORG_UNIT)	es responsable del desarrollo de	el desarrollo está bajo la responsabilidad de(231) (CT_IS_RESP_F OR_DEV_2)	Tipo de SGBD(15) (OT_DBMS_TYP E)	Unique
Unidad organizativa(43) (OT_ORG_UNIT)	es responsable del desarrollo de	el desarrollo está bajo la responsabilidad de(231) (CT_IS_RESP_F OR_DEV_2)	Tipo de sistema de aplicación(6) (OT_APPL_SYS_ TYPE)	Unique
Unidad organizativa(43) (OT_ORG_UNIT)	es usuario	tiene usuario(149) (CT_IS_USER_1)	Sistema operativo(72) (OT_OS)	Unique



Source Object Type	Relationship Type (active)	Relationship Type (passive)	Target Object Type	Possible Number of Connections
Unidad organizativa(43) (OT_ORG_UNIT)	está autorizado a ejecutar	puede ser ejecutado por(401) (CT_CAN_EXEC)	Class(90) (OT_CLS)	Unique
Unidad organizativa(43) (OT_ORG_UNIT)	exchanges information with	exchanges information with(668) (CT_ARCHIMATE_EXCHNG_INFO)	Grupo(128) (OT_GRP)	Unique
Unidad organizativa(43) (OT_ORG_UNIT)	exchanges information with	exchanges information with(668) (CT_ARCHIMATE_EXCHNG_INFO)	Rol(78) (OT_PERS_TYPE)	Unique
Unidad organizativa(43) (OT_ORG_UNIT)	exchanges information with	exchanges information with(668) (CT_ARCHIMATE_EXCHNG_INFO)	Tipo de sistema de aplicación(6) (OT_APPL_SYS_TYPE)	Unique
Unidad organizativa(43) (OT_ORG_UNIT)	exchanges information with	exchanges information with(668) (CT_ARCHIMATE_EXCHNG_INFO)	Unidad organizativa(43) (OT_ORG_UNIT)	Unique
Unidad organizativa(43) (OT_ORG_UNIT)	no está autorizado a ejecutar	no puede ser ejecutado por(402) (CT_CANNOT_EXEC)	Class(90) (OT_CLS)	Unique
Unidad organizativa(43) (OT_ORG_UNIT)	proporciona	es proporcionado por(399) (CT_PROVIDES)	Tipo de componente de hardware(24) (OT_HW_CMP_TYPE)	Unique



Source Object Type	Relationship Type (active)	Relationship Type (passive)	Target Object Type	Possible Number of Connections
Unidad organizativa(43) (OT_ORG_UNIT)	proporciona	es proporcionado por(399) (CT_PROVIDES)	Tipo de sistema de aplicación(6) (OT_APPL_SYS_TYPE)	Unique
Unidad organizativa(43) (OT_ORG_UNIT)	puede ser usuario	puede ser usado por(230) (CT_CAN_BE_USER)	Clase de función informática(106) (OT_DP_FUNC_CLS)	Unique
Unidad organizativa(43) (OT_ORG_UNIT)	puede ser usuario	puede ser usado por(230) (CT_CAN_BE_USER)	Clase de módulo(38) (OT_MOD_CLS)	Unique
Unidad organizativa(43) (OT_ORG_UNIT)	puede ser usuario	puede ser usado por(230) (CT_CAN_BE_USER)	Clase de sistema de aplicación(7) (OT_APPL_SYS_CLS)	Unique
Unidad organizativa(43) (OT_ORG_UNIT)	puede ser usuario	puede ser usado por(230) (CT_CAN_BE_USER)	Class(90) (OT_CLS)	Unique
Unidad organizativa(43) (OT_ORG_UNIT)	puede ser usuario	puede ser usado por(230) (CT_CAN_BE_USER)	Tipo de función informática(105) (OT_DP_FUNC_TYPE)	Unique
Unidad organizativa(43) (OT_ORG_UNIT)	puede ser usuario	puede ser usado por(230) (CT_CAN_BE_USER)	Tipo de módulo(37) (OT_MOD_TYPE)	Unique
Unidad organizativa(43) (OT_ORG_UNIT)	puede ser usuario	puede ser usado por(230) (CT_CAN_BE_USER)	Tipo de SGBD(15) (OT_DBMS_TYPE)	Unique
Unidad organizativa(43) (OT_ORG_UNIT)	puede ser usuario	puede ser usado por(230) (CT_CAN_BE_USER)	Tipo de sistema de aplicación(6) (OT_APPL_SYS_TYPE)	Unique



Source Object Type	Relationship Type (active)	Relationship Type (passive)	Target Object Type	Possible Number of Connections
Unidad organizativa(43) (OT_ORG_UNIT)	puede ser usuario	puede ser usado por(230) (CT_CAN_BE_USER)	Tipo de sistema operativo(10) (OT_OS_TYPE)	Unique
Unidad organizativa(43) (OT_ORG_UNIT)	uses	is used by(663) (CT_ARCHIMATE_IS_USED_BY)	Tipo de nodo de red(40) (OT_NW_NODE_TYPE)	Unique
Unidad organizativa(43) (OT_ORG_UNIT)	uses	is used by(663) (CT_ARCHIMATE_IS_USED_BY)	Tipo de sistema operativo(10) (OT_OS_TYPE)	Unique
Unidad organizativa(43) (OT_ORG_UNIT)	utiliza	es utilizado por(124) (CT_USE_2)	Tipo de componente de hardware(24) (OT_HW_CMP_TYPE)	Unique
Vacío(397) (OT_GAP)	afecta	es objeto de(763) (CT_CONC_3)	Clase de sistema de aplicación(7) (OT_APPL_SYS_CLS)	Unique
Vacío(397) (OT_GAP)	afecta	es objeto de(763) (CT_CONC_3)	Tipo de componente de hardware(24) (OT_HW_CMP_TYPE)	Unique
Vacío(397) (OT_GAP)	afecta	es objeto de(763) (CT_CONC_3)	Tipo de conexión de red(81) (OT_NW_LINE_TYPE)	Unique
Vacío(397) (OT_GAP)	afecta	es objeto de(763) (CT_CONC_3)	Tipo de nodo de red(40) (OT_NW_NODE_TYPE)	Unique
Vacío(397) (OT_GAP)	afecta	es objeto de(763) (CT_CONC_3)	Tipo de red(39) (OT_NW_TYPE)	Unique



Source Object Type	Relationship Type (active)	Relationship Type (passive)	Target Object Type	Possible Number of Connections
Vacío(397) (OT_GAP)	afecta	es objeto de(763) (CT_CONC_3)	Tipo de sistema de aplicación(6) (OT_APPL_SYS_TYPE)	Unique
View(57) (OT_VIEW)	es entrada para	tiene como entrada(49) (CT_IS_INP_FOR)	Clase de función informática(106) (OT_DP_FUNC_CLS)	Unique
View(57) (OT_VIEW)	es entrada para	tiene como entrada(49) (CT_IS_INP_FOR)	Clase de módulo(38) (OT_MOD_CLS)	Unique
View(57) (OT_VIEW)	es entrada para	tiene como entrada(49) (CT_IS_INP_FOR)	Clase de sistema de aplicación(7) (OT_APPL_SYS_CLS)	Unique
View(57) (OT_VIEW)	es entrada para	tiene como entrada(49) (CT_IS_INP_FOR)	Tipo de función informática(105) (OT_DP_FUNC_TYPE)	Unique
View(57) (OT_VIEW)	es entrada para	tiene como entrada(49) (CT_IS_INP_FOR)	Tipo de módulo(37) (OT_MOD_TYPE)	Unique
View(57) (OT_VIEW)	es entrada para	tiene como entrada(49) (CT_IS_INP_FOR)	Tipo de sistema de aplicación(6) (OT_APPL_SYS_TYPE)	Unique
View(57) (OT_VIEW)	está bajo la responsabilidad de	es responsable de(100) (CT_IS_UNDER_RESP_OF)	Persona(46) (OT_PERS)	Unique
View(57) (OT_VIEW)	está bajo la responsabilidad de	es responsable de(100) (CT_IS_UNDER_RESP_OF)	Puesto(45) (OT_POS)	Unique



Source Object Type	Relationship Type (active)	Relationship Type (passive)	Target Object Type	Possible Number of Connections
View(57) (OT_VIEW)	está bajo la responsabilidad de	es responsable de(100) (CT_IS_UNDER_RESP_OF)	Unidad organizativa(43) (OT_ORG_UNIT)	Unique
View(57) (OT_VIEW)	tiene estado	es estado de(75) (CT_HAS_STATE)	Evento(18) (OT_EVT)	Unique
View (físico)(75) (OT_VIEW_PHYS)	es entrada para	tiene como entrada(49) (CT_IS_INP_FOR)	Tipo de función informática(105) (OT_DP_FUNC_TYPE)	Unique
View (físico)(75) (OT_VIEW_PHYS)	es entrada para	tiene como entrada(49) (CT_IS_INP_FOR)	Tipo de módulo(37) (OT_MOD_TYPE)	Unique
View (físico)(75) (OT_VIEW_PHYS)	es entrada para	tiene como entrada(49) (CT_IS_INP_FOR)	Tipo de sistema de aplicación(6) (OT_APPL_SYS_TYPE)	Unique
View (físico)(75) (OT_VIEW_PHYS)	tiene estado	es estado de(75) (CT_HAS_STATE)	Evento(18) (OT_EVT)	Unique



3.2.25 Diagrama de acceso (físico)

Source Object Type	Relationship Type (active)	Relationship Type (passive)	Target Object Type	Possible Number of Connections
Atributo(8) (OT_ATTR)	es entrada para	tiene como entrada(49) (CT_IS_INP_FO R)	Función informática(107) (OT_DP_FUNC)	Unique
Atributo(8) (OT_ATTR)	es entrada para	tiene como entrada(49) (CT_IS_INP_FO R)	Módulo(65) (OT_MOD)	Unique
Atributo(8) (OT_ATTR)	es entrada para	tiene como entrada(49) (CT_IS_INP_FO R)	Sistema de aplicación(64) (OT_APPL_SYS)	Unique
Atributo(8) (OT_ATTR)	es entrada para	tiene como entrada(49) (CT_IS_INP_FO R)	Tipo de módulo de programa(66) (OT_PRG_MOD_ TYPE)	Unique
Atributo(8) (OT_ATTR)	se guarda en	guarda(173) (CT_STOR_ON)	Componente de hardware(76) (OT_HW_CMP)	Unique
Atributo MRE(19) (OT_ERM_ATTR)	es entrada para	tiene como entrada(49) (CT_IS_INP_FO R)	Función informática(107) (OT_DP_FUNC)	Unique
Atributo MRE(19) (OT_ERM_ATTR)	es entrada para	tiene como entrada(49) (CT_IS_INP_FO R)	Módulo(65) (OT_MOD)	Unique
Atributo MRE(19) (OT_ERM_ATTR)	es entrada para	tiene como entrada(49) (CT_IS_INP_FO R)	Sistema de aplicación(64) (OT_APPL_SYS)	Unique



Source Object Type	Relationship Type (active)	Relationship Type (passive)	Target Object Type	Possible Number of Connections
Atributo MRE(19) (OT_ERM_ATTR)	es entrada para	tiene como entrada(49) (CT_IS_INP_FO R)	Tipo de módulo de programa(66) (OT_PRG_MOD_ TYPE)	Unique
Atributo MRE(19) (OT_ERM_ATTR)	se encuentra sobre	tiene informaciones sobre(86) (CT_LIES_ON)	Portador de información(27) (OT_INFO_CARR)	Unique
Atributo MRE(19) (OT_ERM_ATTR)	se guarda en	guarda(173) (CT_STOR_ON)	Componente de hardware(76) (OT_HW_CMP)	Unique
Campo(21) (OT_FLD)	es entrada para	tiene como entrada(49) (CT_IS_INP_FO R)	Clase de función informática(106) (OT_DP_FUNC_ CLS)	Unique
Campo(21) (OT_FLD)	es entrada para	tiene como entrada(49) (CT_IS_INP_FO R)	Clase de módulo(38) (OT_MOD_CLS)	Unique
Campo(21) (OT_FLD)	es entrada para	tiene como entrada(49) (CT_IS_INP_FO R)	Clase de sistema de aplicación(7) (OT_APPL_SYS_ CLS)	Unique
Campo(21) (OT_FLD)	es entrada para	tiene como entrada(49) (CT_IS_INP_FO R)	Función informática(107) (OT_DP_FUNC)	Unique
Campo(21) (OT_FLD)	es entrada para	tiene como entrada(49) (CT_IS_INP_FO R)	Módulo(65) (OT_MOD)	Unique
Campo(21) (OT_FLD)	es entrada para	tiene como entrada(49) (CT_IS_INP_FO R)	Sistema de aplicación(64) (OT_APPL_SYS)	Unique



Source Object Type	Relationship Type (active)	Relationship Type (passive)	Target Object Type	Possible Number of Connections
Campo(21) (OT_FLD)	es entrada para	tiene como entrada(49) (CT_IS_INP_FO R)	Tipo de función informática(105) (OT_DP_FUNC_T YPE)	Unique
Campo(21) (OT_FLD)	es entrada para	tiene como entrada(49) (CT_IS_INP_FO R)	Tipo de módulo(37) (OT_MOD_TYPE)	Unique
Campo(21) (OT_FLD)	es entrada para	tiene como entrada(49) (CT_IS_INP_FO R)	Tipo de módulo de programa(66) (OT_PRG_MOD_ TYPE)	Unique
Campo(21) (OT_FLD)	es entrada para	tiene como entrada(49) (CT_IS_INP_FO R)	Tipo de sistema de aplicación(6) (OT_APPL_SYS_ TYPE)	Unique
Campo(21) (OT_FLD)	se guarda en	guarda(173) (CT_STOR_ON)	Componente de hardware(76) (OT_HW_CMP)	Unique
Campo (ejemplar)(74) (OT_FLD_SPEC)	es entrada para	tiene como entrada(49) (CT_IS_INP_FO R)	Función informática(107) (OT_DP_FUNC)	Unique
Campo (ejemplar)(74) (OT_FLD_SPEC)	es entrada para	tiene como entrada(49) (CT_IS_INP_FO R)	Módulo(65) (OT_MOD)	Unique
Campo (ejemplar)(74) (OT_FLD_SPEC)	es entrada para	tiene como entrada(49) (CT_IS_INP_FO R)	Módulo de programa(67) (OT_PRG_MOD)	Unique
Campo (ejemplar)(74) (OT_FLD_SPEC)	es entrada para	tiene como entrada(49) (CT_IS_INP_FO R)	Sistema de aplicación(64) (OT_APPL_SYS)	Unique



Source Object Type	Relationship Type (active)	Relationship Type (passive)	Target Object Type	Possible Number of Connections
Campo (ejemplar)(74) (OT_FLD_SPEC)	se guarda en	guarda(173) (CT_STOR_ON)	Componente de hardware(76) (OT_HW_CMP)	Unique
Clase de función informática(106) (OT_DP_FUNC_CLS)	tiene como salida	es salida de(50) (CT_HAS_OUT)	Campo(21) (OT_FLD)	Unique
Clase de función informática(106) (OT_DP_FUNC_CLS)	tiene como salida	es salida de(50) (CT_HAS_OUT)	Tabla(55) (OT_TBL)	Unique
Clase de función informática(106) (OT_DP_FUNC_CLS)	tiene como salida	es salida de(50) (CT_HAS_OUT)	View (físico)(75) (OT_VIEW_PHYS)	Unique
Clase de módulo(38) (OT_MOD_CLS)	tiene como salida	es salida de(50) (CT_HAS_OUT)	Campo(21) (OT_FLD)	Unique
Clase de módulo(38) (OT_MOD_CLS)	tiene como salida	es salida de(50) (CT_HAS_OUT)	Tabla(55) (OT_TBL)	Unique
Clase de módulo(38) (OT_MOD_CLS)	tiene como salida	es salida de(50) (CT_HAS_OUT)	View (físico)(75) (OT_VIEW_PHYS)	Unique
Clase de sistema de aplicación(7) (OT_APPL_SYS_CLS)	tiene como salida	es salida de(50) (CT_HAS_OUT)	Campo(21) (OT_FLD)	Unique
Clase de sistema de aplicación(7) (OT_APPL_SYS_CLS)	tiene como salida	es salida de(50) (CT_HAS_OUT)	Tabla(55) (OT_TBL)	Unique



Source Object Type	Relationship Type (active)	Relationship Type (passive)	Target Object Type	Possible Number of Connections
Clase de sistema de aplicación(7) (OT_APPL_SYS_CLS)	tiene como salida	es salida de(50) (CT_HAS_OUT)	View (físico)(75) (OT_VIEW_PHYS)	Unique
Class(90) (OT_CLS)	aprovecha	es utilizado(478) (CT_USES_2)	Función informática(107) (OT_DP_FUNC)	Unique
Class(90) (OT_CLS)	aprovecha	es utilizado(478) (CT_USES_2)	Módulo(65) (OT_MOD)	Unique
Class(90) (OT_CLS)	aprovecha	es utilizado(478) (CT_USES_2)	Sistema de aplicación(64) (OT_APPL_SYS)	Unique
Class(90) (OT_CLS)	envía datos a	recibe datos de(502) (CT_SENDS_3)	Sistema de aplicación(64) (OT_APPL_SYS)	Unique
Class(90) (OT_CLS)	envía datos a	recibe datos de(502) (CT_SENDS_3)	Tipo de sistema de aplicación(6) (OT_APPL_SYS_TYPE)	Unique
Class(90) (OT_CLS)	es entrada para	tiene como entrada(49) (CT_IS_INP_FOR)	Función informática(107) (OT_DP_FUNC)	Unique
Class(90) (OT_CLS)	es entrada para	tiene como entrada(49) (CT_IS_INP_FOR)	Módulo(65) (OT_MOD)	Unique
Class(90) (OT_CLS)	es entrada para	tiene como entrada(49) (CT_IS_INP_FOR)	Sistema de aplicación(64) (OT_APPL_SYS)	Unique



Source Object Type	Relationship Type (active)	Relationship Type (passive)	Target Object Type	Possible Number of Connections
Class(90) (OT_CLS)	es entrada para	tiene como entrada(49) (CT_IS_INP_FO R)	Tipo de módulo de programa(66) (OT_PRG_MOD_ TYPE)	Unique
Class(90) (OT_CLS)	se encuentra sobre	tiene informaciones sobre(86) (CT_LIES_ON)	Portador de información(27) (OT_INFO_CARR)	Unique
Class(90) (OT_CLS)	se guarda en	guarda(173) (CT_STOR_ON)	Componente de hardware(76) (OT_HW_CMP)	Unique
Clúster/Modelo de datos(14) (OT_CLST)	es entrada para	tiene como entrada(49) (CT_IS_INP_FO R)	Función informática(107) (OT_DP_FUNC)	Unique
Clúster/Modelo de datos(14) (OT_CLST)	es entrada para	tiene como entrada(49) (CT_IS_INP_FO R)	Módulo(65) (OT_MOD)	Unique
Clúster/Modelo de datos(14) (OT_CLST)	es entrada para	tiene como entrada(49) (CT_IS_INP_FO R)	Sistema de aplicación(64) (OT_APPL_SYS)	Unique
Clúster/Modelo de datos(14) (OT_CLST)	es entrada para	tiene como entrada(49) (CT_IS_INP_FO R)	Tipo de módulo de programa(66) (OT_PRG_MOD_ TYPE)	Unique
Clúster/Modelo de datos(14) (OT_CLST)	se encuentra sobre	tiene informaciones sobre(86) (CT_LIES_ON)	Portador de información(27) (OT_INFO_CARR)	Unique
Clúster/Modelo de datos(14) (OT_CLST)	se guarda en	guarda(173) (CT_STOR_ON)	Componente de hardware(76) (OT_HW_CMP)	Unique



Source Object Type	Relationship Type (active)	Relationship Type (passive)	Target Object Type	Possible Number of Connections
Componente de hardware(76) (OT_HW_CMP)	es plataforma de	se ejecuta bajo(70) (CT_IS_PLTFRM_OF)	Función informática(107) (OT_DP_FUNC)	Unique
Componente de hardware(76) (OT_HW_CMP)	es plataforma de	se ejecuta bajo(70) (CT_IS_PLTFRM_OF)	Módulo(65) (OT_MOD)	Unique
Componente de hardware(76) (OT_HW_CMP)	es plataforma de	se ejecuta bajo(70) (CT_IS_PLTFRM_OF)	Módulo de programa(67) (OT_PRG_MOD)	Unique
Componente de hardware(76) (OT_HW_CMP)	es plataforma de	se ejecuta bajo(70) (CT_IS_PLTFRM_OF)	Sistema de aplicación(64) (OT_APPL_SYS)	Unique
Componente de hardware(76) (OT_HW_CMP)	puede ser plataforma de	puede ejecutarse en(241) (CT_CAN_BE_PLTFRM_OF)	Tipo de función informática(105) (OT_DP_FUNC_TYPE)	Unique
Componente de hardware(76) (OT_HW_CMP)	puede ser plataforma de	puede ejecutarse en(241) (CT_CAN_BE_PLTFRM_OF)	Tipo de módulo(37) (OT_MOD_TYPE)	Unique
Componente de hardware(76) (OT_HW_CMP)	puede ser plataforma de	puede ejecutarse en(241) (CT_CAN_BE_PLTFRM_OF)	Tipo de sistema de aplicación(6) (OT_APPL_SYS_TYPE)	Unique
Conocimiento documentado(231) (OT_DOC_KNOWLEDG)	es requerido para	requiere(453) (CT_IS_NEEDED_BY)	Sistema de aplicación(64) (OT_APPL_SYS)	Unique



Source Object Type	Relationship Type (active)	Relationship Type (passive)	Target Object Type	Possible Number of Connections
Emplazamiento(54) (OT_LOC)	accede a	es accedido por(102) (CT_ACS_2)	Atributo MRE(19) (OT_ERM_ATTR)	Unique
Emplazamiento(54) (OT_LOC)	accede a	es accedido por(102) (CT_ACS_2)	Campo(21) (OT_FLD)	Unique
Emplazamiento(54) (OT_LOC)	accede a	es accedido por(102) (CT_ACS_2)	Campo (ejemplar)(74) (OT_FLD_SPEC)	Unique
Emplazamiento(54) (OT_LOC)	accede a	es accedido por(102) (CT_ACS_2)	Class(90) (OT_CLS)	Unique
Emplazamiento(54) (OT_LOC)	accede a	es accedido por(102) (CT_ACS_2)	Clúster/Modelo de datos(14) (OT_CLST)	Unique
Emplazamiento(54) (OT_LOC)	accede a	es accedido por(102) (CT_ACS_2)	Grupo de tipos de atributo(111) (OT_ATTR_TYPE_GRP)	Unique
Emplazamiento(54) (OT_LOC)	accede a	es accedido por(102) (CT_ACS_2)	Tabla(55) (OT_TBL)	Unique
Emplazamiento(54) (OT_LOC)	accede a	es accedido por(102) (CT_ACS_2)	Tablas (ejemplar)(73) (OT_TBL_SPEC)	Unique
Emplazamiento(54) (OT_LOC)	accede a	es accedido por(102) (CT_ACS_2)	Tipo de entidad(17) (OT_ENT_TYPE)	Unique
Emplazamiento(54) (OT_LOC)	accede a	es accedido por(102) (CT_ACS_2)	Tipo de relación(11) (OT_RELSHP_TYPE)	Unique
Emplazamiento(54) (OT_LOC)	accede a	es accedido por(102) (CT_ACS_2)	Término técnico(58) (OT_TECH_TRM)	Unique



Source Object Type	Relationship Type (active)	Relationship Type (passive)	Target Object Type	Possible Number of Connections
Emplazamiento(54) (OT_LOC)	accede a	es accedido por(102) (CT_ACS_2)	View (físico)(75) (OT_VIEW_PHYS)	Unique
Emplazamiento(54) (OT_LOC)	es propietario de	tiene propietario(271) (CT_IS_OWN)	Class(90) (OT_CLS)	Unique
Emplazamiento(54) (OT_LOC)	es propietario de	tiene propietario(271) (CT_IS_OWN)	Clúster/Modelo de datos(14) (OT_CLST)	Unique
Emplazamiento(54) (OT_LOC)	es propietario de	tiene propietario(271) (CT_IS_OWN)	Grupo de tipos de atributo(111) (OT_ATTR_TYPE_GRP)	Unique
Emplazamiento(54) (OT_LOC)	es propietario de	tiene propietario(271) (CT_IS_OWN)	Tipo de entidad(17) (OT_ENT_TYPE)	Unique
Emplazamiento(54) (OT_LOC)	es propietario de	tiene propietario(271) (CT_IS_OWN)	Tipo de relación(11) (OT_RELSHP_TYPE)	Unique
Flujo de información(26) (OT_INFO_FLW)	es recibido de	recibe(408) (CT_IS_RECEIVED)	Función informática(107) (OT_DP_FUNC)	Unique
Flujo de información(26) (OT_INFO_FLW)	es recibido de	recibe(408) (CT_IS_RECEIVED)	Módulo(65) (OT_MOD)	Unique
Flujo de información(26) (OT_INFO_FLW)	es recibido de	recibe(408) (CT_IS_RECEIVED)	Sistema de aplicación(64) (OT_APPL_SYS)	Unique
Flujo de información(26) (OT_INFO_FLW)	es recibido de	recibe(408) (CT_IS_RECEIVED)	Tipo de módulo de programa(66) (OT_PRG_MOD_TYPE)	Unique



Source Object Type	Relationship Type (active)	Relationship Type (passive)	Target Object Type	Possible Number of Connections
Función informática(107) (OT_DP_FUNC)	abarca	pertenece a(239) (CT_SUBS_5)	Pantalla(31) (OT_SCRN)	Unique
Función informática(107) (OT_DP_FUNC)	apoya	es apoyado por(147) (CT_SUPP_3)	Función(22) (OT_FUNC)	Unique
Función informática(107) (OT_DP_FUNC)	apoya	es soportado por la utilización de(146) (CT_SUPP_2)	Objetivo(86) (OT_OBJECTIVE)	Unique
Función informática(107) (OT_DP_FUNC)	crea	es generado por(44) (CT_CRT_1)	Lista(29) (OT_LST)	Unique
Función informática(107) (OT_DP_FUNC)	crea salida para	es medio de salida para(28) (CT_CRT_OUT_T O)	Portador de información(27) (OT_INFO_CARR O)	Unique
Función informática(107) (OT_DP_FUNC)	emplea	es empleado por(60) (CT_USE_1)	Atributo MRE(19) (OT_ERM_ATTR)	Unique
Función informática(107) (OT_DP_FUNC)	emplea	es empleado por(60) (CT_USE_1)	Class(90) (OT_CLS)	Unique
Función informática(107) (OT_DP_FUNC)	emplea	es empleado por(60) (CT_USE_1)	Clúster/Modelo de datos(14) (OT_CLST)	Unique
Función informática(107) (OT_DP_FUNC)	emplea	es empleado por(60) (CT_USE_1)	Grupo de tipos de atributo(111) (OT_ATTR_TYPE _GRP)	Unique
Función informática(107) (OT_DP_FUNC)	emplea	es empleado por(60) (CT_USE_1)	Tipo de entidad(17) (OT_ENT_TYPE)	Unique



Source Object Type	Relationship Type (active)	Relationship Type (passive)	Target Object Type	Possible Number of Connections
Función informática(107) (OT_DP_FUNC)	emplea	es empleado por(60) (CT_USE_1)	Tipo de relación(11) (OT_RELSHP_TY PE)	Unique
Función informática(107) (OT_DP_FUNC)	emplea	es empleado por(60) (CT_USE_1)	Término técnico(58) (OT_TECH_TRM)	Unique
Función informática(107) (OT_DP_FUNC)	envía	es enviado por(407) (CT_SENDS_2)	Flujo de información(26) (OT_INFO_FLW)	Unique
Función informática(107) (OT_DP_FUNC)	es medido por	mide(486) (CT_MEASURED_BY)	Instancia del número indicador(244) (OT_KPI)	Unique
Función informática(107) (OT_DP_FUNC)	realizes	is realized by(458) (CT_REALIZES)	Class(90) (OT_CLS)	Unique
Función informática(107) (OT_DP_FUNC)	se encuentra en	es emplazamiento de(14) (CT_IS_LOC_AT_2)	Emplazamiento(54) (OT_LOC)	Unique
Función informática(107) (OT_DP_FUNC)	tiene como salida	es salida de(50) (CT_HAS_OUT)	Atributo(8) (OT_ATTR)	Unique
Función informática(107) (OT_DP_FUNC)	tiene como salida	es salida de(50) (CT_HAS_OUT)	Atributo MRE(19) (OT_ERM_ATTR)	Unique
Función informática(107) (OT_DP_FUNC)	tiene como salida	es salida de(50) (CT_HAS_OUT)	Campo(21) (OT_FLD)	Unique
Función informática(107) (OT_DP_FUNC)	tiene como salida	es salida de(50) (CT_HAS_OUT)	Campo (ejemplar)(74) (OT_FLD_SPEC)	Unique



Source Object Type	Relationship Type (active)	Relationship Type (passive)	Target Object Type	Possible Number of Connections
Función informática(107) (OT_DP_FUNC)	tiene como salida	es salida de(50) (CT_HAS_OUT)	Class(90) (OT_CLS)	Unique
Función informática(107) (OT_DP_FUNC)	tiene como salida	es salida de(50) (CT_HAS_OUT)	Clúster/Modelo de datos(14) (OT_CLST)	Unique
Función informática(107) (OT_DP_FUNC)	tiene como salida	es salida de(50) (CT_HAS_OUT)	Relation(51) (OT_REL)	Unique
Función informática(107) (OT_DP_FUNC)	tiene como salida	es salida de(50) (CT_HAS_OUT)	Tabla(55) (OT_TBL)	Unique
Función informática(107) (OT_DP_FUNC)	tiene como salida	es salida de(50) (CT_HAS_OUT)	Tablas (ejemplar)(73) (OT_TBL_SPEC)	Unique
Función informática(107) (OT_DP_FUNC)	tiene como salida	es salida de(50) (CT_HAS_OUT)	Tipo de entidad(17) (OT_ENT_TYPE)	Unique
Función informática(107) (OT_DP_FUNC)	tiene como salida	es salida de(50) (CT_HAS_OUT)	Tipo de relación(11) (OT_RELSHP_TYPE)	Unique
Función informática(107) (OT_DP_FUNC)	tiene como salida	es salida de(50) (CT_HAS_OUT)	Término técnico(58) (OT_TECH_TRM)	Unique
Función informática(107) (OT_DP_FUNC)	tiene como salida	es salida de(50) (CT_HAS_OUT)	View(57) (OT_VIEW)	Unique
Función informática(107) (OT_DP_FUNC)	tiene como salida	es salida de(50) (CT_HAS_OUT)	View (físico)(75) (OT_VIEW_PHYS)	Unique
Grupo(128) (OT_GRP)	accede a	es accedido por(102) (CT_ACS_2)	Atributo MRE(19) (OT_ERM_ATTR)	Unique



Source Object Type	Relationship Type (active)	Relationship Type (passive)	Target Object Type	Possible Number of Connections
Grupo(128) (OT_GRP)	accede a	es accedido por(102) (CT_ACS_2)	Campo(21) (OT_FLD)	Unique
Grupo(128) (OT_GRP)	accede a	es accedido por(102) (CT_ACS_2)	Campo (ejemplar)(74) (OT_FLD_SPEC)	Unique
Grupo(128) (OT_GRP)	accede a	es accedido por(102) (CT_ACS_2)	Class(90) (OT_CLS)	Unique
Grupo(128) (OT_GRP)	accede a	es accedido por(102) (CT_ACS_2)	Clúster/Modelo de datos(14) (OT_CLST)	Unique
Grupo(128) (OT_GRP)	accede a	es accedido por(102) (CT_ACS_2)	Grupo de tipos de atributo(111) (OT_ATTR_TYPE_GRP)	Unique
Grupo(128) (OT_GRP)	accede a	es accedido por(102) (CT_ACS_2)	Tabla(55) (OT_TBL)	Unique
Grupo(128) (OT_GRP)	accede a	es accedido por(102) (CT_ACS_2)	Tablas (ejemplar)(73) (OT_TBL_SPEC)	Unique
Grupo(128) (OT_GRP)	accede a	es accedido por(102) (CT_ACS_2)	Tipo de entidad(17) (OT_ENT_TYPE)	Unique
Grupo(128) (OT_GRP)	accede a	es accedido por(102) (CT_ACS_2)	Tipo de relación(11) (OT_RELSHP_TYPE)	Unique
Grupo(128) (OT_GRP)	accede a	es accedido por(102) (CT_ACS_2)	Término técnico(58) (OT_TECH_TRM)	Unique
Grupo(128) (OT_GRP)	accede a	es accedido por(102) (CT_ACS_2)	View (físico)(75) (OT_VIEW_PHYS)	Unique



Source Object Type	Relationship Type (active)	Relationship Type (passive)	Target Object Type	Possible Number of Connections
Grupo(128) (OT_GRP)	es profesionalmente responsable de	tiene como responsable profesional a(11) (CT_IS_TECH_RESP_2)	Función informática(107) (OT_DP_FUNC)	Unique
Grupo(128) (OT_GRP)	es profesionalmente responsable de	tiene como responsable profesional a(11) (CT_IS_TECH_RESP_2)	Módulo(65) (OT_MOD)	Unique
Grupo(128) (OT_GRP)	es profesionalmente responsable de	tiene como responsable profesional a(11) (CT_IS_TECH_RESP_2)	Sistema de aplicación(64) (OT_APPL_SYS)	Unique
Grupo(128) (OT_GRP)	es propietario de	tiene propietario(271) (CT_IS_OWN)	Class(90) (OT_CLS)	Unique
Grupo(128) (OT_GRP)	es propietario de	tiene propietario(271) (CT_IS_OWN)	Clúster/Modelo de datos(14) (OT_CLST)	Unique
Grupo(128) (OT_GRP)	es propietario de	tiene propietario(271) (CT_IS_OWN)	Grupo de tipos de atributo(111) (OT_ATTR_TYPE_GRP)	Unique
Grupo(128) (OT_GRP)	es propietario de	tiene propietario(271) (CT_IS_OWN)	Tipo de entidad(17) (OT_ENT_TYPE)	Unique
Grupo(128) (OT_GRP)	es propietario de	tiene propietario(271) (CT_IS_OWN)	Tipo de relación(11) (OT_RELSHP_TYPE)	Unique



Source Object Type	Relationship Type (active)	Relationship Type (passive)	Target Object Type	Possible Number of Connections
Grupo(128) (OT_GRP)	es responsable del desarrollo de	el desarrollo está bajo la responsabilidad de(179) (CT_IS_RESP_F OR_DEV_1)	Función informática(107) (OT_DP_FUNC)	Unique
Grupo(128) (OT_GRP)	es responsable del desarrollo de	el desarrollo está bajo la responsabilidad de(179) (CT_IS_RESP_F OR_DEV_1)	Módulo(65) (OT_MOD)	Unique
Grupo(128) (OT_GRP)	es responsable del desarrollo de	el desarrollo está bajo la responsabilidad de(179) (CT_IS_RESP_F OR_DEV_1)	Sistema de aplicación(64) (OT_APPL_SYS)	Unique
Grupo(128) (OT_GRP)	es usuario	es usado por(229) (CT_IS_USER_2)	Función informática(107) (OT_DP_FUNC)	Unique
Grupo(128) (OT_GRP)	es usuario	es usado por(229) (CT_IS_USER_2)	Módulo(65) (OT_MOD)	Unique
Grupo(128) (OT_GRP)	es usuario	es usado por(229) (CT_IS_USER_2)	Sistema de aplicación(64) (OT_APPL_SYS)	Unique
Grupo de tipos de atributo(111) (OT_ATTR_TYPE_GRP)	se encuentra sobre	tiene informaciones sobre(86) (CT_LIES_ON)	Portador de información(27) (OT_INFO_CARR)	Unique



Source Object Type	Relationship Type (active)	Relationship Type (passive)	Target Object Type	Possible Number of Connections
Módulo(65) (OT_MOD)	abarca	pertenece a(239) (CT_SUBS_5)	Pantalla(31) (OT_SCRN)	Unique
Módulo(65) (OT_MOD)	apoya	es apoyado por(147) (CT_SUPP_3)	Función(22) (OT_FUNC)	Unique
Módulo(65) (OT_MOD)	apoya	es soportado por la utilización de(146) (CT_SUPP_2)	Objetivo(86) (OT_OBJECTIVE)	Unique
Módulo(65) (OT_MOD)	crea	es generado por(44) (CT_CRT_1)	Lista(29) (OT_LST)	Unique
Módulo(65) (OT_MOD)	crea salida para	es medio de salida para(28) (CT_CRT_OUT_T O)	Portador de información(27) (OT_INFO_CARR)	Unique
Módulo(65) (OT_MOD)	emplea	es empleado por(60) (CT_USE_1)	Atributo MRE(19) (OT_ERM_ATTR)	Unique
Módulo(65) (OT_MOD)	emplea	es empleado por(60) (CT_USE_1)	Class(90) (OT_CLS)	Unique
Módulo(65) (OT_MOD)	emplea	es empleado por(60) (CT_USE_1)	Clúster/Modelo de datos(14) (OT_CLST)	Unique
Módulo(65) (OT_MOD)	emplea	es empleado por(60) (CT_USE_1)	Grupo de tipos de atributo(111) (OT_ATTR_TYPE_GRP)	Unique
Módulo(65) (OT_MOD)	emplea	es empleado por(60) (CT_USE_1)	Tipo de entidad(17) (OT_ENT_TYPE)	Unique



Source Object Type	Relationship Type (active)	Relationship Type (passive)	Target Object Type	Possible Number of Connections
Módulo(65) (OT_MOD)	emplea	es empleado por(60) (CT_USE_1)	Tipo de relación(11) (OT_RELSHP_TYPE)	Unique
Módulo(65) (OT_MOD)	emplea	es empleado por(60) (CT_USE_1)	Término técnico(58) (OT_Tech_TRM)	Unique
Módulo(65) (OT_MOD)	envía	es enviado por(407) (CT_SENDS_2)	Flujo de información(26) (OT_INFO_FLW)	Unique
Módulo(65) (OT_MOD)	es medido por	mide(486) (CT_MEASURED_BY)	Instancia del número indicador(244) (OT_KPI)	Unique
Módulo(65) (OT_MOD)	realizes	is realized by(458) (CT_REALIZES)	Class(90) (OT_CLS)	Unique
Módulo(65) (OT_MOD)	se encuentra en	es emplazamiento de(14) (CT_IS_LOC_AT_2)	Emplazamiento(54) (OT_LOC)	Unique
Módulo(65) (OT_MOD)	tiene como salida	es salida de(50) (CT_HAS_OUT)	Atributo(8) (OT_ATTR)	Unique
Módulo(65) (OT_MOD)	tiene como salida	es salida de(50) (CT_HAS_OUT)	Atributo MRE(19) (OT_ERM_ATTR)	Unique
Módulo(65) (OT_MOD)	tiene como salida	es salida de(50) (CT_HAS_OUT)	Campo(21) (OT_FLD)	Unique
Módulo(65) (OT_MOD)	tiene como salida	es salida de(50) (CT_HAS_OUT)	Campo (ejemplar)(74) (OT_FLD_SPEC)	Unique
Módulo(65) (OT_MOD)	tiene como salida	es salida de(50) (CT_HAS_OUT)	Class(90) (OT_CLS)	Unique



Source Object Type	Relationship Type (active)	Relationship Type (passive)	Target Object Type	Possible Number of Connections
Módulo(65) (OT_MOD)	tiene como salida	es salida de(50) (CT_HAS_OUT)	Clúster/Modelo de datos(14) (OT_CLST)	Unique
Módulo(65) (OT_MOD)	tiene como salida	es salida de(50) (CT_HAS_OUT)	Relation(51) (OT_REL)	Unique
Módulo(65) (OT_MOD)	tiene como salida	es salida de(50) (CT_HAS_OUT)	Tabla(55) (OT_TBL)	Unique
Módulo(65) (OT_MOD)	tiene como salida	es salida de(50) (CT_HAS_OUT)	Tablas (ejemplar)(73) (OT_TBL_SPEC)	Unique
Módulo(65) (OT_MOD)	tiene como salida	es salida de(50) (CT_HAS_OUT)	Tipo de entidad(17) (OT_ENT_TYPE)	Unique
Módulo(65) (OT_MOD)	tiene como salida	es salida de(50) (CT_HAS_OUT)	Tipo de relación(11) (OT_RELSHP_TYPE)	Unique
Módulo(65) (OT_MOD)	tiene como salida	es salida de(50) (CT_HAS_OUT)	Término técnico(58) (OT_TECH_TRM)	Unique
Módulo(65) (OT_MOD)	tiene como salida	es salida de(50) (CT_HAS_OUT)	View(57) (OT_VIEW)	Unique
Módulo(65) (OT_MOD)	tiene como salida	es salida de(50) (CT_HAS_OUT)	View (físico)(75) (OT_VIEW_PHYS)	Unique
Módulo de programa(67) (OT_PRG_MOD)	tiene como salida	es salida de(50) (CT_HAS_OUT)	Campo (ejemplar)(74) (OT_FLD_SPEC)	Unique
Módulo de programa(67) (OT_PRG_MOD)	tiene como salida	es salida de(50) (CT_HAS_OUT)	Tablas (ejemplar)(73) (OT_TBL_SPEC)	Unique
Persona(46) (OT_PERS)	accede a	es accedido por(102) (CT_ACS_2)	Atributo MRE(19) (OT_ERM_ATTR)	Unique



Source Object Type	Relationship Type (active)	Relationship Type (passive)	Target Object Type	Possible Number of Connections
Persona(46) (OT_PERS)	accede a	es accedido por(98) (CT_ACS_1)	Campo(21) (OT_FLD)	Unique
Persona(46) (OT_PERS)	accede a	es accedido por(102) (CT_ACS_2)	Campo (ejemplar)(74) (OT_FLD_SPEC)	Unique
Persona(46) (OT_PERS)	accede a	es accedido por(102) (CT_ACS_2)	Class(90) (OT_CLS)	Unique
Persona(46) (OT_PERS)	accede a	es accedido por(102) (CT_ACS_2)	Clúster/Modelo de datos(14) (OT_CLST)	Unique
Persona(46) (OT_PERS)	accede a	es accedido por(102) (CT_ACS_2)	Grupo de tipos de atributo(111) (OT_ATTR_TYPE_GRP)	Unique
Persona(46) (OT_PERS)	accede a	es accedido por(98) (CT_ACS_1)	Tabla(55) (OT_TBL)	Unique
Persona(46) (OT_PERS)	accede a	es accedido por(102) (CT_ACS_2)	Tablas (ejemplar)(73) (OT_TBL_SPEC)	Unique
Persona(46) (OT_PERS)	accede a	es accedido por(102) (CT_ACS_2)	Tipo de entidad(17) (OT_ENT_TYPE)	Unique
Persona(46) (OT_PERS)	accede a	es accedido por(102) (CT_ACS_2)	Tipo de relación(11) (OT_RELSHP_TYPE)	Unique
Persona(46) (OT_PERS)	accede a	es accedido por(102) (CT_ACS_2)	Término técnico(58) (OT_TECH_TRM)	Unique
Persona(46) (OT_PERS)	accede a	es accedido por(102) (CT_ACS_2)	View (físico)(75) (OT_VIEW_PHYS)	Unique



Source Object Type	Relationship Type (active)	Relationship Type (passive)	Target Object Type	Possible Number of Connections
Persona(46) (OT_PERS)	es profesionalmente responsable de	tiene como responsable profesional a(11) (CT_IS_TECH_RESP_2)	Sistema de aplicación(64) (OT_APPL_SYS)	Unique
Persona(46) (OT_PERS)	es propietario de	tiene propietario(271) (CT_IS_OWN)	Class(90) (OT_CLS)	Unique
Persona(46) (OT_PERS)	es propietario de	tiene propietario(271) (CT_IS_OWN)	Clúster/Modelo de datos(14) (OT_CLST)	Unique
Persona(46) (OT_PERS)	es propietario de	tiene propietario(271) (CT_IS_OWN)	Grupo de tipos de atributo(111) (OT_ATTR_TYPE_GRP)	Unique
Persona(46) (OT_PERS)	es propietario de	tiene propietario(271) (CT_IS_OWN)	Tipo de entidad(17) (OT_ENT_TYPE)	Unique
Persona(46) (OT_PERS)	es propietario de	tiene propietario(271) (CT_IS_OWN)	Tipo de relación(11) (OT_RELSHP_TYPE)	Unique
Persona(46) (OT_PERS)	es responsable de	está bajo la responsabilidad de(122) (CT_IS_RESP_FACTOR_2)	Campo(21) (OT_FLD)	Unique
Persona(46) (OT_PERS)	es responsable de	está bajo la responsabilidad de(122) (CT_IS_RESP_FACTOR_2)	Campo (ejemplar)(74) (OT_FLD_SPEC)	Unique



Source Object Type	Relationship Type (active)	Relationship Type (passive)	Target Object Type	Possible Number of Connections
Persona(46) (OT_PERS)	es responsable de	está bajo la responsabilidad de(168) (CT_IS_RESP_1)	Sistema de aplicación(64) (OT_APPL_SYS)	Unique
Persona(46) (OT_PERS)	es responsable de	está bajo la responsabilidad de(33) (CT_IS_RESP_F OR_1)	Tabla(55) (OT_TBL)	Unique
Persona(46) (OT_PERS)	es responsable de	está bajo la responsabilidad de(122) (CT_IS_RESP_F OR_2)	Tablas (ejemplar)(73) (OT_TBL_SPEC)	Unique
Persona(46) (OT_PERS)	es responsable de	está bajo la responsabilidad de(122) (CT_IS_RESP_F OR_2)	View (físico)(75) (OT_VIEW_PHYS)	Unique
Persona(46) (OT_PERS)	es responsable del desarrollo de	el desarrollo está bajo la responsabilidad de(179) (CT_IS_RESP_F OR_DEV_1)	Sistema de aplicación(64) (OT_APPL_SYS)	Unique
Persona(46) (OT_PERS)	es responsable informático de	está bajo la responsabilidad informática de(148) (CT_IS_DP_RES P_1)	SGBD(69) (OT_DBMS)	Unique
Persona(46) (OT_PERS)	es usuario	tiene usuario(149) (CT_IS_USER_1)	Función informática(107) (OT_DP_FUNC)	Unique



Source Object Type	Relationship Type (active)	Relationship Type (passive)	Target Object Type	Possible Number of Connections
Persona(46) (OT_PERS)	es usuario	tiene usuario(149) (CT_IS_USER_1)	Módulo(65) (OT_MOD)	Unique
Persona(46) (OT_PERS)	es usuario	tiene usuario(149) (CT_IS_USER_1)	Sistema de aplicación(64) (OT_APPL_SYS)	Unique
Portador de información(27) (OT_INFO_CARR)	proporciona entrada para	recibe entrada de(53) (CT_PROV_INP_FOR)	Función informática(107) (OT_DP_FUNC)	Unique
Portador de información(27) (OT_INFO_CARR)	proporciona entrada para	recibe entrada de(53) (CT_PROV_INP_FOR)	Módulo(65) (OT_MOD)	Unique
Portador de información(27) (OT_INFO_CARR)	proporciona entrada para	recibe entrada de(53) (CT_PROV_INP_FOR)	Sistema de aplicación(64) (OT_APPL_SYS)	Unique
Portador de información(27) (OT_INFO_CARR)	proporciona entrada para	recibe entrada de(53) (CT_PROV_INP_FOR)	Tipo de función informática(105) (OT_DP_FUNC_TYPE)	Unique
Portador de información(27) (OT_INFO_CARR)	proporciona entrada para	recibe entrada de(53) (CT_PROV_INP_FOR)	Tipo de módulo(37) (OT_MOD_TYPE)	Unique
Portador de información(27) (OT_INFO_CARR)	proporciona entrada para	recibe entrada de(53) (CT_PROV_INP_FOR)	Tipo de sistema de aplicación(6) (OT_APPL_SYS_TYPE)	Unique
Puesto(45) (OT_POS)	accede a	es accedido por(102) (CT_ACS_2)	Atributo MRE(19) (OT_ERM_ATTR)	Unique



Source Object Type	Relationship Type (active)	Relationship Type (passive)	Target Object Type	Possible Number of Connections
Puesto(45) (OT_POS)	accede a	es accedido por(98) (CT_ACS_1)	Campo(21) (OT_FLD)	Unique
Puesto(45) (OT_POS)	accede a	es accedido por(102) (CT_ACS_2)	Campo (ejemplar)(74) (OT_FLD_SPEC)	Unique
Puesto(45) (OT_POS)	accede a	es accedido por(102) (CT_ACS_2)	Class(90) (OT_CLS)	Unique
Puesto(45) (OT_POS)	accede a	es accedido por(102) (CT_ACS_2)	Clúster/Modelo de datos(14) (OT_CLST)	Unique
Puesto(45) (OT_POS)	accede a	es accedido por(102) (CT_ACS_2)	Grupo de tipos de atributo(111) (OT_ATTR_TYPE_GRP)	Unique
Puesto(45) (OT_POS)	accede a	es accedido por(98) (CT_ACS_1)	Tabla(55) (OT_TBL)	Unique
Puesto(45) (OT_POS)	accede a	es accedido por(102) (CT_ACS_2)	Tablas (ejemplar)(73) (OT_TBL_SPEC)	Unique
Puesto(45) (OT_POS)	accede a	es accedido por(102) (CT_ACS_2)	Tipo de entidad(17) (OT_ENT_TYPE)	Unique
Puesto(45) (OT_POS)	accede a	es accedido por(102) (CT_ACS_2)	Tipo de relación(11) (OT_RELSHP_TYPE)	Unique
Puesto(45) (OT_POS)	accede a	es accedido por(102) (CT_ACS_2)	Término técnico(58) (OT_TECH_TRM)	Unique
Puesto(45) (OT_POS)	accede a	es accedido por(102) (CT_ACS_2)	View (físico)(75) (OT_VIEW_PHYS)	Unique



Source Object Type	Relationship Type (active)	Relationship Type (passive)	Target Object Type	Possible Number of Connections
Puesto(45) (OT_POS)	es profesionalmente responsable de	tiene como responsable profesional a(11) (CT_IS_TECH_RESP_2)	Sistema de aplicación(64) (OT_APPL_SYS)	Unique
Puesto(45) (OT_POS)	es propietario de	tiene propietario(271) (CT_IS_OWN)	Class(90) (OT_CLS)	Unique
Puesto(45) (OT_POS)	es propietario de	tiene propietario(271) (CT_IS_OWN)	Clúster/Modelo de datos(14) (OT_CLST)	Unique
Puesto(45) (OT_POS)	es propietario de	tiene propietario(271) (CT_IS_OWN)	Grupo de tipos de atributo(111) (OT_ATTR_TYPE_GRP)	Unique
Puesto(45) (OT_POS)	es propietario de	tiene propietario(271) (CT_IS_OWN)	Tipo de entidad(17) (OT_ENT_TYPE)	Unique
Puesto(45) (OT_POS)	es propietario de	tiene propietario(271) (CT_IS_OWN)	Tipo de relación(11) (OT_RELSHP_TYPE)	Unique
Puesto(45) (OT_POS)	es responsable de	está bajo la responsabilidad de(122) (CT_IS_RESP_FACTOR_2)	Campo(21) (OT_FLD)	Unique
Puesto(45) (OT_POS)	es responsable de	está bajo la responsabilidad de(122) (CT_IS_RESP_FACTOR_2)	Campo (ejemplar)(74) (OT_FLD_SPEC)	Unique



Source Object Type	Relationship Type (active)	Relationship Type (passive)	Target Object Type	Possible Number of Connections
Puesto(45) (OT_POS)	es responsable de	está bajo la responsabilidad de(168) (CT_IS_RESP_1)	Sistema de aplicación(64) (OT_APPL_SYS)	Unique
Puesto(45) (OT_POS)	es responsable de	está bajo la responsabilidad de(33) (CT_IS_RESP_F OR_1)	Tabla(55) (OT_TBL)	Unique
Puesto(45) (OT_POS)	es responsable de	está bajo la responsabilidad de(122) (CT_IS_RESP_F OR_2)	Tablas (ejemplar)(73) (OT_TBL_SPEC)	Unique
Puesto(45) (OT_POS)	es responsable de	está bajo la responsabilidad de(122) (CT_IS_RESP_F OR_2)	View (físico)(75) (OT_VIEW_PHYS)	Unique
Puesto(45) (OT_POS)	es responsable del desarrollo de	el desarrollo está bajo la responsabilidad de(179) (CT_IS_RESP_F OR_DEV_1)	Sistema de aplicación(64) (OT_APPL_SYS)	Unique
Puesto(45) (OT_POS)	es responsable informático de	está bajo la responsabilidad informática de(148) (CT_IS_DP_RES P_1)	SGBD(69) (OT_DBMS)	Unique
Puesto(45) (OT_POS)	es usuario	tiene usuario(149) (CT_IS_USER_1)	Función informática(107) (OT_DP_FUNC)	Unique



Source Object Type	Relationship Type (active)	Relationship Type (passive)	Target Object Type	Possible Number of Connections
Puesto(45) (OT_POS)	es usuario	tiene usuario(149) (CT_IS_USER_1)	Módulo(65) (OT_MOD)	Unique
Puesto(45) (OT_POS)	es usuario	tiene usuario(149) (CT_IS_USER_1)	Sistema de aplicación(64) (OT_APPL_SYS)	Unique
Relation(51) (OT_REL)	es entrada para	tiene como entrada(49) (CT_IS_INP_FOR)	Función informática(107) (OT_DP_FUNC)	Unique
Relation(51) (OT_REL)	es entrada para	tiene como entrada(49) (CT_IS_INP_FOR)	Módulo(65) (OT_MOD)	Unique
Relation(51) (OT_REL)	es entrada para	tiene como entrada(49) (CT_IS_INP_FOR)	Sistema de aplicación(64) (OT_APPL_SYS)	Unique
Relation(51) (OT_REL)	es entrada para	tiene como entrada(49) (CT_IS_INP_FOR)	Tipo de módulo de programa(66) (OT_PRG_MOD_TYPE)	Unique
Relation(51) (OT_REL)	se guarda en	guarda(173) (CT_STOR_ON)	Componente de hardware(76) (OT_HW_CMP)	Unique
Requisito(387) (OT_REQUIREMENT)	se refiere a	es incluido por(728) (CT_REFS_TO_2)	Sistema de aplicación(64) (OT_APPL_SYS)	Unique
Risk(159) (OT_RISK)	aparece en	tiene(507) (CT_OCCUR)	Clase de función informática(106) (OT_DP_FUNC_CLS)	Unique



Source Object Type	Relationship Type (active)	Relationship Type (passive)	Target Object Type	Possible Number of Connections
Risk(159) (OT_RISK)	aparece en	tiene(507) (CT_OCCUR)	Clase de módulo(38) (OT_MOD_CLS)	Unique
Risk(159) (OT_RISK)	aparece en	tiene(507) (CT_OCCUR)	Clase de sistema de aplicación(7) (OT_APPL_SYS_CLS)	Unique
Risk(159) (OT_RISK)	aparece en	tiene(507) (CT_OCCUR)	Función informática(107) (OT_DP_FUNC)	Unique
Risk(159) (OT_RISK)	aparece en	tiene(507) (CT_OCCUR)	Módulo(65) (OT_MOD)	Unique
Risk(159) (OT_RISK)	aparece en	tiene(507) (CT_OCCUR)	Sistema de aplicación(64) (OT_APPL_SYS)	Unique
Risk(159) (OT_RISK)	aparece en	tiene(507) (CT_OCCUR)	Tipo de función informática(105) (OT_DP_FUNC_T YPE)	Unique
Risk(159) (OT_RISK)	aparece en	tiene(507) (CT_OCCUR)	Tipo de módulo(37) (OT_MOD_TYPE)	Unique
Risk(159) (OT_RISK)	aparece en	tiene(507) (CT_OCCUR)	Tipo de sistema de aplicación(6) (OT_APPL_SYS_T YPE)	Unique
Rol(78) (OT_PERS_TYPE)	accede a	es accedido por(234) (CT_CAN_ACS)	Atributo MRE(19) (OT_ERM_ATTR)	Unique
Rol(78) (OT_PERS_TYPE)	accede a	es accedido por(234) (CT_CAN_ACS)	Campo(21) (OT_FLD)	Unique
Rol(78) (OT_PERS_TYPE)	accede a	es accedido por(234) (CT_CAN_ACS)	Campo (ejemplar)(74) (OT_FLD_SPEC)	Unique



Source Object Type	Relationship Type (active)	Relationship Type (passive)	Target Object Type	Possible Number of Connections
Rol(78) (OT_PERS_TYPE)	accede a	es accedido por(102) (CT_ACS_2)	Class(90) (OT_CLS)	Unique
Rol(78) (OT_PERS_TYPE)	accede a	es accedido por(234) (CT_CAN_ACS)	Clúster/Modelo de datos(14) (OT_CLST)	Unique
Rol(78) (OT_PERS_TYPE)	accede a	es accedido por(102) (CT_ACS_2)	Grupo de tipos de atributo(111) (OT_ATTR_TYPE_GRP)	Unique
Rol(78) (OT_PERS_TYPE)	accede a	es accedido por(234) (CT_CAN_ACS)	Tabla(55) (OT_TBL)	Unique
Rol(78) (OT_PERS_TYPE)	accede a	es accedido por(234) (CT_CAN_ACS)	Tablas (ejemplar)(73) (OT_TBL_SPEC)	Unique
Rol(78) (OT_PERS_TYPE)	accede a	es accedido por(234) (CT_CAN_ACS)	Tipo de entidad(17) (OT_ENT_TYPE)	Unique
Rol(78) (OT_PERS_TYPE)	accede a	es accedido por(234) (CT_CAN_ACS)	Tipo de relación(11) (OT_RELSHP_TYPE)	Unique
Rol(78) (OT_PERS_TYPE)	accede a	es accedido por(234) (CT_CAN_ACS)	Término técnico(58) (OT_TECH_TRM)	Unique
Rol(78) (OT_PERS_TYPE)	accede a	es accedido por(234) (CT_CAN_ACS)	View (físico)(75) (OT_VIEW_PHYS)	Unique
Rol(78) (OT_PERS_TYPE)	es profesionalmente responsable de	está bajo la responsabilidad profesional de(220) (CT_IS_TECH_RESP_3)	Sistema de aplicación(64) (OT_APPL_SYS)	Unique



Source Object Type	Relationship Type (active)	Relationship Type (passive)	Target Object Type	Possible Number of Connections
Rol(78) (OT_PERS_TYPE)	es propietario de	tiene propietario(271) (CT_IS_OWN)	Class(90) (OT_CLS)	Unique
Rol(78) (OT_PERS_TYPE)	es propietario de	tiene propietario(271) (CT_IS_OWN)	Clúster/Modelo de datos(14) (OT_CLST)	Unique
Rol(78) (OT_PERS_TYPE)	es propietario de	tiene propietario(271) (CT_IS_OWN)	Grupo de tipos de atributo(111) (OT_ATTR_TYPE_GRP)	Unique
Rol(78) (OT_PERS_TYPE)	es propietario de	tiene propietario(271) (CT_IS_OWN)	Tipo de entidad(17) (OT_ENT_TYPE)	Unique
Rol(78) (OT_PERS_TYPE)	es propietario de	tiene propietario(271) (CT_IS_OWN)	Tipo de relación(11) (OT_RELSHP_TYPE)	Unique
Rol(78) (OT_PERS_TYPE)	es responsable de	está bajo la responsabilidad de(168) (CT_IS_RESP_1)	Sistema de aplicación(64) (OT_APPL_SYS)	Unique
Rol(78) (OT_PERS_TYPE)	es responsable del desarrollo de	el desarrollo está bajo la responsabilidad de(231) (CT_IS_RESP_FOR_DEV_2)	Sistema de aplicación(64) (OT_APPL_SYS)	Unique
Rol(78) (OT_PERS_TYPE)	puede ser responsable de	puede estar bajo la responsabilidad de(217) (CT_CAN_BE_RESP_FOR)	Campo(21) (OT_FLD)	Unique



Source Object Type	Relationship Type (active)	Relationship Type (passive)	Target Object Type	Possible Number of Connections
Rol(78) (OT_PERS_TYPE)	puede ser responsable de	puede estar bajo la responsabilidad de(217) (CT_CAN_BE_RESP_FOR)	Tabla(55) (OT_TBL)	Unique
Rol(78) (OT_PERS_TYPE)	puede ser responsable de	puede estar bajo la responsabilidad de(217) (CT_CAN_BE_RESP_FOR)	View (físico)(75) (OT_VIEW_PHYS)	Unique
Rol(78) (OT_PERS_TYPE)	puede ser usuario	puede ser usado por(230) (CT_CAN_BE_USER)	Sistema de aplicación(64) (OT_APPL_SYS)	Unique
SGBD(69) (OT_DBMS)	emplea	es empleado por(60) (CT_USE_1)	Clúster/Modelo de datos(14) (OT_CLST)	Unique
SGBD(69) (OT_DBMS)	es plataforma de	se ejecuta bajo(70) (CT_IS_PLTFRM_OF)	Sistema de aplicación(64) (OT_APPL_SYS)	Unique
SGBD(69) (OT_DBMS)	se ejecuta bajo	es plataforma para(503) (CT_RUNS_ON)	Componente de hardware(76) (OT_HW_CMP)	Unique
Sistema de aplicación(64) (OT_APPL_SYS)	abarca	pertenece a(239) (CT_SUBS_5)	Pantalla(31) (OT_SCRN)	Unique
Sistema de aplicación(64) (OT_APPL_SYS)	apoya	es apoyado por(147) (CT_SUPP_3)	Función(22) (OT_FUNC)	Unique
Sistema de aplicación(64) (OT_APPL_SYS)	apoya	es soportado por la utilización de(146) (CT_SUPP_2)	Objetivo(86) (OT_OBJECTIVE)	Unique



Source Object Type	Relationship Type (active)	Relationship Type (passive)	Target Object Type	Possible Number of Connections
Sistema de aplicación(64) (OT_APPL_SYS)	crea	es generado por(454) (CT_CREATES)	Categoría de conocimiento(230) (OT_KNWLDG_CAT)	Unique
Sistema de aplicación(64) (OT_APPL_SYS)	crea	es generado por(454) (CT_CREATES)	Conocimiento documentado(231) (OT_DOC_KNWLDG)	Unique
Sistema de aplicación(64) (OT_APPL_SYS)	crea	es generado por(44) (CT_CRT_1)	Lista(29) (OT_LST)	Unique
Sistema de aplicación(64) (OT_APPL_SYS)	crea salida para	es medio de salida para(28) (CT_CRT_OUT_T O)	Portador de información(27) (OT_INFO_CARR)	Unique
Sistema de aplicación(64) (OT_APPL_SYS)	dispone de	está disponible en(452) (CT_IS_AVAILAB LE)	Categoría de conocimiento(230) (OT_KNWLDG_C AT)	Unique
Sistema de aplicación(64) (OT_APPL_SYS)	emplea	es empleado por(60) (CT_USE_1)	Atributo MRE(19) (OT_ERM_ATTR)	Unique
Sistema de aplicación(64) (OT_APPL_SYS)	emplea	es empleado por(60) (CT_USE_1)	Class(90) (OT_CLS)	Unique
Sistema de aplicación(64) (OT_APPL_SYS)	emplea	es empleado por(60) (CT_USE_1)	Clúster/Modelo de datos(14) (OT_CLST)	Unique
Sistema de aplicación(64) (OT_APPL_SYS)	emplea	es empleado por(60) (CT_USE_1)	Grupo de tipos de atributo(111) (OT_ATTR_TYPE _GRP)	Unique



Source Object Type	Relationship Type (active)	Relationship Type (passive)	Target Object Type	Possible Number of Connections
Sistema de aplicación(64) (OT_APPL_SYS)	emplea	es empleado por(60) (CT_USE_1)	Sistema de aplicación(64) (OT_APPL_SYS)	Unique
Sistema de aplicación(64) (OT_APPL_SYS)	emplea	es empleado por(60) (CT_USE_1)	Tipo de entidad(17) (OT_ENT_TYPE)	Unique
Sistema de aplicación(64) (OT_APPL_SYS)	emplea	es empleado por(60) (CT_USE_1)	Tipo de relación(11) (OT_RELSHP_TYPE)	Unique
Sistema de aplicación(64) (OT_APPL_SYS)	emplea	es empleado por(60) (CT_USE_1)	Término técnico(58) (OT_TECH_TRM)	Unique
Sistema de aplicación(64) (OT_APPL_SYS)	envía	es enviado por(407) (CT_SENDS_2)	Flujo de información(26) (OT_INFO_FLW)	Unique
Sistema de aplicación(64) (OT_APPL_SYS)	envía datos a	recibe datos de(502) (CT_SENDS_3)	Class(90) (OT_CLS)	Unique
Sistema de aplicación(64) (OT_APPL_SYS)	envía datos a	recibe datos de(502) (CT_SENDS_3)	Sistema de aplicación(64) (OT_APPL_SYS)	Unique
Sistema de aplicación(64) (OT_APPL_SYS)	es medido por	mide(486) (CT_MEASURED_BY)	Instancia del número indicador(244) (OT_KPI)	Unique
Sistema de aplicación(64) (OT_APPL_SYS)	lee	es leído por(247) (CT_READ_1)	Categoría de conocimiento(230) (OT_KNWLDG_CAT)	Unique



Source Object Type	Relationship Type (active)	Relationship Type (passive)	Target Object Type	Possible Number of Connections
Sistema de aplicación(64) (OT_APPL_SYS)	lee	es leído por(247) (CT_READ_1)	Conocimiento documentado(231) (OT_DOC_KNOWLEDG)	Unique
Sistema de aplicación(64) (OT_APPL_SYS)	realizes	is realized by(458) (CT_REALIZES)	Class(90) (OT_CLS)	Unique
Sistema de aplicación(64) (OT_APPL_SYS)	se ejecuta bajo	es plataforma para(503) (CT_RUNS_ON)	Componente de hardware(76) (OT_HW_CMP)	Unique
Sistema de aplicación(64) (OT_APPL_SYS)	se encuentra en	es emplazamiento de(14) (CT_IS_LOC_AT_2)	Emplazamiento(54) (OT_LOC)	Unique
Sistema de aplicación(64) (OT_APPL_SYS)	tiene como salida	es salida de(50) (CT_HAS_OUT)	Atributo(8) (OT_ATTR)	Unique
Sistema de aplicación(64) (OT_APPL_SYS)	tiene como salida	es salida de(50) (CT_HAS_OUT)	Atributo MRE(19) (OT_ERM_ATTR)	Unique
Sistema de aplicación(64) (OT_APPL_SYS)	tiene como salida	es salida de(50) (CT_HAS_OUT)	Campo(21) (OT_FLD)	Unique
Sistema de aplicación(64) (OT_APPL_SYS)	tiene como salida	es salida de(50) (CT_HAS_OUT)	Campo (ejemplar)(74) (OT_FLD_SPEC)	Unique
Sistema de aplicación(64) (OT_APPL_SYS)	tiene como salida	es salida de(50) (CT_HAS_OUT)	Class(90) (OT_CLS)	Unique
Sistema de aplicación(64) (OT_APPL_SYS)	tiene como salida	es salida de(50) (CT_HAS_OUT)	Clúster/Modelo de datos(14) (OT_CLST)	Unique



Source Object Type	Relationship Type (active)	Relationship Type (passive)	Target Object Type	Possible Number of Connections
Sistema de aplicación(64) (OT_APPL_SYS)	tiene como salida	es salida de(50) (CT_HAS_OUT)	Relation(51) (OT_REL)	Unique
Sistema de aplicación(64) (OT_APPL_SYS)	tiene como salida	es salida de(50) (CT_HAS_OUT)	Tabla(55) (OT_TBL)	Unique
Sistema de aplicación(64) (OT_APPL_SYS)	tiene como salida	es salida de(50) (CT_HAS_OUT)	Tablas (ejemplar)(73) (OT_TBL_SPEC)	Unique
Sistema de aplicación(64) (OT_APPL_SYS)	tiene como salida	es salida de(50) (CT_HAS_OUT)	Tipo de entidad(17) (OT_ENT_TYPE)	Unique
Sistema de aplicación(64) (OT_APPL_SYS)	tiene como salida	es salida de(50) (CT_HAS_OUT)	Tipo de relación(11) (OT_RELSHP_TYPE)	Unique
Sistema de aplicación(64) (OT_APPL_SYS)	tiene como salida	es salida de(50) (CT_HAS_OUT)	Término técnico(58) (OT_TECH_TRM)	Unique
Sistema de aplicación(64) (OT_APPL_SYS)	tiene como salida	es salida de(50) (CT_HAS_OUT)	View(57) (OT_VIEW)	Unique
Sistema de aplicación(64) (OT_APPL_SYS)	tiene como salida	es salida de(50) (CT_HAS_OUT)	View (físico)(75) (OT_VIEW_PHYS)	Unique
Tabla(55) (OT_TBL)	es entrada para	tiene como entrada(49) (CT_IS_INP_FOR)	Clase de función informática(106) (OT_DP_FUNC_CLS)	Unique
Tabla(55) (OT_TBL)	es entrada para	tiene como entrada(49) (CT_IS_INP_FOR)	Clase de módulo(38) (OT_MOD_CLS)	Unique



Source Object Type	Relationship Type (active)	Relationship Type (passive)	Target Object Type	Possible Number of Connections
Tabla(55) (OT_TBL)	es entrada para	tiene como entrada(49) (CT_IS_INP_FOR)	Clase de sistema de aplicación(7) (OT_APPL_SYS_CLS)	Unique
Tabla(55) (OT_TBL)	es entrada para	tiene como entrada(49) (CT_IS_INP_FOR)	Función informática(107) (OT_DP_FUNC)	Unique
Tabla(55) (OT_TBL)	es entrada para	tiene como entrada(49) (CT_IS_INP_FOR)	Módulo(65) (OT_MOD)	Unique
Tabla(55) (OT_TBL)	es entrada para	tiene como entrada(49) (CT_IS_INP_FOR)	Sistema de aplicación(64) (OT_APPL_SYS)	Unique
Tabla(55) (OT_TBL)	es entrada para	tiene como entrada(49) (CT_IS_INP_FOR)	Tipo de función informática(105) (OT_DP_FUNC_TYPE)	Unique
Tabla(55) (OT_TBL)	es entrada para	tiene como entrada(49) (CT_IS_INP_FOR)	Tipo de módulo(37) (OT_MOD_TYPE)	Unique
Tabla(55) (OT_TBL)	es entrada para	tiene como entrada(49) (CT_IS_INP_FOR)	Tipo de módulo de programa(66) (OT_PRG_MOD_TYPE)	Unique
Tabla(55) (OT_TBL)	es entrada para	tiene como entrada(49) (CT_IS_INP_FOR)	Tipo de sistema de aplicación(6) (OT_APPL_SYS_TYPE)	Unique
Tabla(55) (OT_TBL)	se guarda en	guarda(173) (CT_STOR_ON)	Componente de hardware(76) (OT_HW_CMP)	Unique



Source Object Type	Relationship Type (active)	Relationship Type (passive)	Target Object Type	Possible Number of Connections
Tablas (ejemplar)(73) (OT_TBL_SPEC)	es entrada para	tiene como entrada(49) (CT_IS_INP_FO R)	Función informática(107) (OT_DP_FUNC)	Unique
Tablas (ejemplar)(73) (OT_TBL_SPEC)	es entrada para	tiene como entrada(49) (CT_IS_INP_FO R)	Módulo(65) (OT_MOD)	Unique
Tablas (ejemplar)(73) (OT_TBL_SPEC)	es entrada para	tiene como entrada(49) (CT_IS_INP_FO R)	Módulo de programa(67) (OT_PRG_MOD)	Unique
Tablas (ejemplar)(73) (OT_TBL_SPEC)	es entrada para	tiene como entrada(49) (CT_IS_INP_FO R)	Sistema de aplicación(64) (OT_APPL_SYS)	Unique
Tablas (ejemplar)(73) (OT_TBL_SPEC)	se guarda en	guarda(173) (CT_STOR_ON)	Componente de hardware(76) (OT_HW_CMP)	Unique
Tarea(137) (OT_FUNC_INST)	se refiere a	es incluido por(732) (CT_REFS_TO_3)	Sistema de aplicación(64) (OT_APPL_SYS)	Unique
Tipo de entidad(17) (OT_ENT_TYPE)	es entrada para	tiene como entrada(49) (CT_IS_INP_FO R)	Función informática(107) (OT_DP_FUNC)	Unique
Tipo de entidad(17) (OT_ENT_TYPE)	es entrada para	tiene como entrada(49) (CT_IS_INP_FO R)	Módulo(65) (OT_MOD)	Unique
Tipo de entidad(17) (OT_ENT_TYPE)	es entrada para	tiene como entrada(49) (CT_IS_INP_FO R)	Sistema de aplicación(64) (OT_APPL_SYS)	Unique



Source Object Type	Relationship Type (active)	Relationship Type (passive)	Target Object Type	Possible Number of Connections
Tipo de entidad(17) (OT_ENT_TYPE)	es entrada para	tiene como entrada(49) (CT_IS_INP_FOR)	Tipo de módulo de programa(66) (OT_PRG_MOD_TYPE)	Unique
Tipo de entidad(17) (OT_ENT_TYPE)	se encuentra sobre	tiene informaciones sobre(86) (CT_LIES_ON)	Portador de información(27) (OT_INFO_CARR)	Unique
Tipo de entidad(17) (OT_ENT_TYPE)	se guarda en	guarda(173) (CT_STOR_ON)	Componente de hardware(76) (OT_HW_CMP)	Unique
Tipo de función informática(105) (OT_DP_FUNC_TYPE)	crea salida para	es medio de salida para(28) (CT_CRT_OUT_TO)	Portador de información(27) (OT_INFO_CARR)	Unique
Tipo de función informática(105) (OT_DP_FUNC_TYPE)	emplea	es empleado por(60) (CT_USE_1)	Atributo MRE(19) (OT_ERM_ATTR)	Unique
Tipo de función informática(105) (OT_DP_FUNC_TYPE)	emplea	es empleado por(60) (CT_USE_1)	Class(90) (OT_CLS)	Unique
Tipo de función informática(105) (OT_DP_FUNC_TYPE)	emplea	es empleado por(60) (CT_USE_1)	Clúster/Modelo de datos(14) (OT_CLST)	Unique
Tipo de función informática(105) (OT_DP_FUNC_TYPE)	emplea	es empleado por(60) (CT_USE_1)	Grupo de tipos de atributo(111) (OT_ATTR_TYPE_GRP)	Unique
Tipo de función informática(105) (OT_DP_FUNC_TYPE)	emplea	es empleado por(60) (CT_USE_1)	Tipo de entidad(17) (OT_ENT_TYPE)	Unique



Source Object Type	Relationship Type (active)	Relationship Type (passive)	Target Object Type	Possible Number of Connections
Tipo de función informática(105) (OT_DP_FUNC_T YPE)	emplea	es empleado por(60) (CT_USE_1)	Tipo de relación(11) (OT_RELSHP_TY PE)	Unique
Tipo de función informática(105) (OT_DP_FUNC_T YPE)	emplea	es empleado por(60) (CT_USE_1)	Término técnico(58) (OT_Tech_TRM)	Unique
Tipo de función informática(105) (OT_DP_FUNC_T YPE)	se encuentra en	es emplazamiento de(14) (CT_IS_LOC_AT _2)	Emplazamiento(54) (OT_LOC)	Unique
Tipo de función informática(105) (OT_DP_FUNC_T YPE)	tiene como salida	es salida de(50) (CT_HAS_OUT)	Campo(21) (OT_FLD)	Unique
Tipo de función informática(105) (OT_DP_FUNC_T YPE)	tiene como salida	es salida de(50) (CT_HAS_OUT)	Tabla(55) (OT_TBL)	Unique
Tipo de función informática(105) (OT_DP_FUNC_T YPE)	tiene como salida	es salida de(50) (CT_HAS_OUT)	View (físico)(75) (OT_VIEW_PHYS)	Unique
Tipo de módulo(37) (OT_MOD_TYPE)	crea salida para	es medio de salida para(28) (CT_CRT_OUT_T O)	Portador de información(27) (OT_INFO_CARR)	Unique
Tipo de módulo(37) (OT_MOD_TYPE)	emplea	es empleado por(60) (CT_USE_1)	Atributo MRE(19) (OT_ERM_ATTR)	Unique
Tipo de módulo(37) (OT_MOD_TYPE)	emplea	es empleado por(60) (CT_USE_1)	Class(90) (OT_CLS)	Unique



Source Object Type	Relationship Type (active)	Relationship Type (passive)	Target Object Type	Possible Number of Connections
Tipo de módulo(37) (OT_MOD_TYPE)	emplea	es empleado por(60) (CT_USE_1)	Clúster/Modelo de datos(14) (OT_CLST)	Unique
Tipo de módulo(37) (OT_MOD_TYPE)	emplea	es empleado por(60) (CT_USE_1)	Grupo de tipos de atributo(111) (OT_ATTR_TYPE_GRP)	Unique
Tipo de módulo(37) (OT_MOD_TYPE)	emplea	es empleado por(60) (CT_USE_1)	Tipo de entidad(17) (OT_ENT_TYPE)	Unique
Tipo de módulo(37) (OT_MOD_TYPE)	emplea	es empleado por(60) (CT_USE_1)	Tipo de relación(11) (OT_RELSHP_TYPE)	Unique
Tipo de módulo(37) (OT_MOD_TYPE)	emplea	es empleado por(60) (CT_USE_1)	Término técnico(58) (OT_TECH_TRM)	Unique
Tipo de módulo(37) (OT_MOD_TYPE)	tiene como salida	es salida de(50) (CT_HAS_OUT)	Campo(21) (OT_FLD)	Unique
Tipo de módulo(37) (OT_MOD_TYPE)	tiene como salida	es salida de(50) (CT_HAS_OUT)	Tabla(55) (OT_TBL)	Unique
Tipo de módulo(37) (OT_MOD_TYPE)	tiene como salida	es salida de(50) (CT_HAS_OUT)	View (físico)(75) (OT_VIEW_PHYS)	Unique
Tipo de módulo de programa(66) (OT_PRG_MOD_TYPE)	envía	es enviado por(407) (CT_SENDS_2)	Flujo de información(26) (OT_INFO_FLW)	Unique



Source Object Type	Relationship Type (active)	Relationship Type (passive)	Target Object Type	Possible Number of Connections
Tipo de módulo de programa(66) (OT_PRG_MOD_TYPE)	tiene como salida	es salida de(50) (CT_HAS_OUT)	Atributo(8) (OT_ATTR)	Unique
Tipo de módulo de programa(66) (OT_PRG_MOD_TYPE)	tiene como salida	es salida de(50) (CT_HAS_OUT)	Atributo MRE(19) (OT_ERM_ATTR)	Unique
Tipo de módulo de programa(66) (OT_PRG_MOD_TYPE)	tiene como salida	es salida de(50) (CT_HAS_OUT)	Campo(21) (OT_FLD)	Unique
Tipo de módulo de programa(66) (OT_PRG_MOD_TYPE)	tiene como salida	es salida de(50) (CT_HAS_OUT)	Clúster/Modelo de datos(14) (OT_CLST)	Unique
Tipo de módulo de programa(66) (OT_PRG_MOD_TYPE)	tiene como salida	es salida de(50) (CT_HAS_OUT)	Relation(51) (OT_REL)	Unique
Tipo de módulo de programa(66) (OT_PRG_MOD_TYPE)	tiene como salida	es salida de(50) (CT_HAS_OUT)	Tabla(55) (OT_TBL)	Unique
Tipo de módulo de programa(66) (OT_PRG_MOD_TYPE)	tiene como salida	es salida de(50) (CT_HAS_OUT)	Tipo de entidad(17) (OT_ENT_TYPE)	Unique



Source Object Type	Relationship Type (active)	Relationship Type (passive)	Target Object Type	Possible Number of Connections
Tipo de módulo de programa(66) (OT_PRG_MOD_TYPE)	tiene como salida	es salida de(50) (CT_HAS_OUT)	Tipo de relación(11) (OT_RELSHP_TYPE)	Unique
Tipo de módulo de programa(66) (OT_PRG_MOD_TYPE)	tiene como salida	es salida de(50) (CT_HAS_OUT)	Término técnico(58) (OT_TECH_TRM)	Unique
Tipo de módulo de programa(66) (OT_PRG_MOD_TYPE)	tiene como salida	es salida de(50) (CT_HAS_OUT)	View(57) (OT_VIEW)	Unique
Tipo de módulo de programa(66) (OT_PRG_MOD_TYPE)	tiene como salida	es salida de(50) (CT_HAS_OUT)	View (físico)(75) (OT_VIEW_PHYS)	Unique
Tipo de relación(11) (OT_RELSHP_TYPE)	es entrada para	tiene como entrada(49) (CT_IS_INP_FOR)	Función informática(107) (OT_DP_FUNC)	Unique
Tipo de relación(11) (OT_RELSHP_TYPE)	es entrada para	tiene como entrada(49) (CT_IS_INP_FOR)	Módulo(65) (OT_MOD)	Unique
Tipo de relación(11) (OT_RELSHP_TYPE)	es entrada para	tiene como entrada(49) (CT_IS_INP_FOR)	Sistema de aplicación(64) (OT_APPL_SYS)	Unique



Source Object Type	Relationship Type (active)	Relationship Type (passive)	Target Object Type	Possible Number of Connections
Tipo de relación(11) (OT_RELSHP_TYPE)	es entrada para	tiene como entrada(49) (CT_IS_INP_FOR)	Tipo de módulo de programa(66) (OT_PRG_MODULE)	Unique
Tipo de relación(11) (OT_RELSHP_TYPE)	se encuentra sobre	tiene informaciones sobre(86) (CT_LIES_ON)	Portador de información(27) (OT_INFO_CARR)	Unique
Tipo de relación(11) (OT_RELSHP_TYPE)	se guarda en	guarda(173) (CT_STOR_ON)	Componente de hardware(76) (OT_HW_CMP)	Unique
Tipo de sistema de aplicación(6) (OT_APPL_SYS_TYPE)	crea salida para	es medio de salida para(28) (CT_CRT_OUT_TO)	Portador de información(27) (OT_INFO_CARR)	Unique
Tipo de sistema de aplicación(6) (OT_APPL_SYS_TYPE)	emplea	es empleado por(60) (CT_USE_1)	Atributo MRE(19) (OT_ERM_ATTR)	Unique
Tipo de sistema de aplicación(6) (OT_APPL_SYS_TYPE)	emplea	es empleado por(60) (CT_USE_1)	Class(90) (OT_CLS)	Unique
Tipo de sistema de aplicación(6) (OT_APPL_SYS_TYPE)	emplea	es empleado por(60) (CT_USE_1)	Clúster/Modelo de datos(14) (OT_CLST)	Unique
Tipo de sistema de aplicación(6) (OT_APPL_SYS_TYPE)	emplea	es empleado por(60) (CT_USE_1)	Grupo de tipos de atributo(111) (OT_ATTR_TYPE_GRP)	Unique



Source Object Type	Relationship Type (active)	Relationship Type (passive)	Target Object Type	Possible Number of Connections
Tipo de sistema de aplicación(6) (OT_APPL_SYS_TYPE)	emplea	es empleado por(60) (CT_USE_1)	Tipo de entidad(17) (OT_ENT_TYPE)	Unique
Tipo de sistema de aplicación(6) (OT_APPL_SYS_TYPE)	emplea	es empleado por(60) (CT_USE_1)	Tipo de relación(11) (OT_RELSHP_TYPE)	Unique
Tipo de sistema de aplicación(6) (OT_APPL_SYS_TYPE)	emplea	es empleado por(60) (CT_USE_1)	Término técnico(58) (OT_TECH_TRM)	Unique
Tipo de sistema de aplicación(6) (OT_APPL_SYS_TYPE)	envía datos a	recibe datos de(502) (CT_SENDS_3)	Class(90) (OT_CLS)	Unique
Tipo de sistema de aplicación(6) (OT_APPL_SYS_TYPE)	se ejecuta bajo	es plataforma para(503) (CT_RUNS_ON)	Componente de hardware(76) (OT_HW_CMP)	Unique
Tipo de sistema de aplicación(6) (OT_APPL_SYS_TYPE)	tiene como salida	es salida de(50) (CT_HAS_OUT)	Campo(21) (OT_FLD)	Unique
Tipo de sistema de aplicación(6) (OT_APPL_SYS_TYPE)	tiene como salida	es salida de(50) (CT_HAS_OUT)	Tabla(55) (OT_TBL)	Unique
Tipo de sistema de aplicación(6) (OT_APPL_SYS_TYPE)	tiene como salida	es salida de(50) (CT_HAS_OUT)	View (físico)(75) (OT_VIEW_PHYS)	Unique
Tipo de unidad organizativa(44) (OT_ORG_UNIT_TYPE)	accede a	es accedido por(234) (CT_CAN_ACS)	Atributo MRE(19) (OT_ERM_ATTR)	Unique



Source Object Type	Relationship Type (active)	Relationship Type (passive)	Target Object Type	Possible Number of Connections
Tipo de unidad organizativa(44) (OT_ORG_UNIT_TYPE)	accede a	es accedido por(234) (CT_CAN_ACS)	Campo(21) (OT_FLD)	Unique
Tipo de unidad organizativa(44) (OT_ORG_UNIT_TYPE)	accede a	es accedido por(234) (CT_CAN_ACS)	Campo (ejemplar)(74) (OT_FLD_SPEC)	Unique
Tipo de unidad organizativa(44) (OT_ORG_UNIT_TYPE)	accede a	es accedido por(102) (CT_ACS_2)	Class(90) (OT_CLS)	Unique
Tipo de unidad organizativa(44) (OT_ORG_UNIT_TYPE)	accede a	es accedido por(234) (CT_CAN_ACS)	Clúster/Modelo de datos(14) (OT_CLST)	Unique
Tipo de unidad organizativa(44) (OT_ORG_UNIT_TYPE)	accede a	es accedido por(102) (CT_ACS_2)	Grupo de tipos de atributo(111) (OT_ATTR_TYPE_GRP)	Unique
Tipo de unidad organizativa(44) (OT_ORG_UNIT_TYPE)	accede a	es accedido por(234) (CT_CAN_ACS)	Tabla(55) (OT_TBL)	Unique
Tipo de unidad organizativa(44) (OT_ORG_UNIT_TYPE)	accede a	es accedido por(234) (CT_CAN_ACS)	Tablas (ejemplar)(73) (OT_TBL_SPEC)	Unique
Tipo de unidad organizativa(44) (OT_ORG_UNIT_TYPE)	accede a	es accedido por(234) (CT_CAN_ACS)	Tipo de entidad(17) (OT_ENT_TYPE)	Unique
Tipo de unidad organizativa(44) (OT_ORG_UNIT_TYPE)	accede a	es accedido por(234) (CT_CAN_ACS)	Tipo de relación(11) (OT_RELSHP_TYPE)	Unique



Source Object Type	Relationship Type (active)	Relationship Type (passive)	Target Object Type	Possible Number of Connections
Tipo de unidad organizativa(44) (OT_ORG_UNIT_TYPE)	accede a	es accedido por(234) (CT_CAN_ACS)	Término técnico(58) (OT_TECH_TRM)	Unique
Tipo de unidad organizativa(44) (OT_ORG_UNIT_TYPE)	accede a	es accedido por(234) (CT_CAN_ACS)	View (físico)(75) (OT_VIEW_PHYS)	Unique
Tipo de unidad organizativa(44) (OT_ORG_UNIT_TYPE)	es profesionalmente responsable de	está bajo la responsabilidad profesional de(220) (CT_IS_TECH_RESP_3)	Sistema de aplicación(64) (OT_APPL_SYS)	Unique
Tipo de unidad organizativa(44) (OT_ORG_UNIT_TYPE)	es propietario de	tiene propietario(271) (CT_IS_OWN)	Class(90) (OT_CLS)	Unique
Tipo de unidad organizativa(44) (OT_ORG_UNIT_TYPE)	es propietario de	tiene propietario(271) (CT_IS_OWN)	Clúster/Modelo de datos(14) (OT_CLST)	Unique
Tipo de unidad organizativa(44) (OT_ORG_UNIT_TYPE)	es propietario de	tiene propietario(271) (CT_IS_OWN)	Grupo de tipos de atributo(111) (OT_ATTR_TYPE_GRP)	Unique
Tipo de unidad organizativa(44) (OT_ORG_UNIT_TYPE)	es propietario de	tiene propietario(271) (CT_IS_OWN)	Tipo de entidad(17) (OT_ENT_TYPE)	Unique
Tipo de unidad organizativa(44) (OT_ORG_UNIT_TYPE)	es propietario de	tiene propietario(271) (CT_IS_OWN)	Tipo de relación(11) (OT_RELSHP_TYPE)	Unique



Source Object Type	Relationship Type (active)	Relationship Type (passive)	Target Object Type	Possible Number of Connections
Tipo de unidad organizativa(44) (OT_ORG_UNIT_TYPE)	es responsable del desarrollo de	el desarrollo está bajo la responsabilidad de(231) (CT_IS_RESP_FOR_DEV_2)	Sistema de aplicación(64) (OT_APPL_SYS)	Unique
Tipo de unidad organizativa(44) (OT_ORG_UNIT_TYPE)	puede ser responsable de	puede estar bajo la responsabilidad de(217) (CT_CAN_BE_RESP_FOR)	Campo(21) (OT_FLD)	Unique
Tipo de unidad organizativa(44) (OT_ORG_UNIT_TYPE)	puede ser responsable de	puede estar bajo la responsabilidad de(217) (CT_CAN_BE_RESP_FOR)	Tabla(55) (OT_TBL)	Unique
Tipo de unidad organizativa(44) (OT_ORG_UNIT_TYPE)	puede ser responsable de	puede estar bajo la responsabilidad de(217) (CT_CAN_BE_RESP_FOR)	View (físico)(75) (OT_VIEW_PHYS)	Unique
Tipo de unidad organizativa(44) (OT_ORG_UNIT_TYPE)	puede ser usuario	puede ser usado por(230) (CT_CAN_BE_USER)	Sistema de aplicación(64) (OT_APPL_SYS)	Unique
Término técnico(58) (OT_TECH_TRM)	es entrada para	tiene como entrada(49) (CT_IS_INP_FOR)	Función informática(107) (OT_DP_FUNC)	Unique
Término técnico(58) (OT_TECH_TRM)	es entrada para	tiene como entrada(49) (CT_IS_INP_FOR)	Módulo(65) (OT_MOD)	Unique



Source Object Type	Relationship Type (active)	Relationship Type (passive)	Target Object Type	Possible Number of Connections
Término técnico(58) (OT_TECH_TRM)	es entrada para	tiene como entrada(49) (CT_IS_INP_FOR)	Sistema de aplicación(64) (OT_APPL_SYS)	Unique
Término técnico(58) (OT_TECH_TRM)	es entrada para	tiene como entrada(49) (CT_IS_INP_FOR)	Tipo de módulo de programa(66) (OT_PRG_MOD_TYPE)	Unique
Término técnico(58) (OT_TECH_TRM)	se encuentra sobre	tiene informaciones sobre(86) (CT_LIES_ON)	Portador de información(27) (OT_INFO_CARR)	Unique
Término técnico(58) (OT_TECH_TRM)	se guarda en	guarda(173) (CT_STOR_ON)	Componente de hardware(76) (OT_HW_CMP)	Unique
Unidad organizativa(43) (OT_ORG_UNIT)	accede a	es accedido por(102) (CT_ACS_2)	Atributo MRE(19) (OT_ERM_ATTR)	Unique
Unidad organizativa(43) (OT_ORG_UNIT)	accede a	es accedido por(98) (CT_ACS_1)	Campo(21) (OT_FLD)	Unique
Unidad organizativa(43) (OT_ORG_UNIT)	accede a	es accedido por(102) (CT_ACS_2)	Campo (ejemplar)(74) (OT_FLD_SPEC)	Unique
Unidad organizativa(43) (OT_ORG_UNIT)	accede a	es accedido por(102) (CT_ACS_2)	Class(90) (OT_CLS)	Unique
Unidad organizativa(43) (OT_ORG_UNIT)	accede a	es accedido por(102) (CT_ACS_2)	Clúster/Modelo de datos(14) (OT_CLST)	Unique
Unidad organizativa(43) (OT_ORG_UNIT)	accede a	es accedido por(102) (CT_ACS_2)	Grupo de tipos de atributo(111) (OT_ATTR_TYPE_GRP)	Unique



Source Object Type	Relationship Type (active)	Relationship Type (passive)	Target Object Type	Possible Number of Connections
Unidad organizativa(43) (OT_ORG_UNIT)	accede a	es accedido por(98) (CT_ACS_1)	Tabla(55) (OT_TBL)	Unique
Unidad organizativa(43) (OT_ORG_UNIT)	accede a	es accedido por(102) (CT_ACS_2)	Tablas (ejemplar)(73) (OT_TBL_SPEC)	Unique
Unidad organizativa(43) (OT_ORG_UNIT)	accede a	es accedido por(102) (CT_ACS_2)	Tipo de entidad(17) (OT_ENT_TYPE)	Unique
Unidad organizativa(43) (OT_ORG_UNIT)	accede a	es accedido por(102) (CT_ACS_2)	Tipo de relación(11) (OT_RELSHP_TYPE)	Unique
Unidad organizativa(43) (OT_ORG_UNIT)	accede a	es accedido por(102) (CT_ACS_2)	Término técnico(58) (OT_TECH_TRM)	Unique
Unidad organizativa(43) (OT_ORG_UNIT)	accede a	es accedido por(102) (CT_ACS_2)	View (físico)(75) (OT_VIEW_PHYS)	Unique
Unidad organizativa(43) (OT_ORG_UNIT)	es profesionalmente responsable de	tiene como responsable profesional a(11) (CT_IS_TECH_RESP_2)	Sistema de aplicación(64) (OT_APPL_SYS)	Unique
Unidad organizativa(43) (OT_ORG_UNIT)	es propietario de	tiene propietario(271) (CT_IS_OWN)	Class(90) (OT_CLS)	Unique
Unidad organizativa(43) (OT_ORG_UNIT)	es propietario de	tiene propietario(271) (CT_IS_OWN)	Clúster/Modelo de datos(14) (OT_CLST)	Unique
Unidad organizativa(43) (OT_ORG_UNIT)	es propietario de	tiene propietario(271) (CT_IS_OWN)	Grupo de tipos de atributo(111) (OT_ATTR_TYPE_GRP)	Unique



Source Object Type	Relationship Type (active)	Relationship Type (passive)	Target Object Type	Possible Number of Connections
Unidad organizativa(43) (OT_ORG_UNIT)	es propietario de	tiene propietario(271) (CT_IS_OWN)	Tipo de entidad(17) (OT_ENT_TYPE)	Unique
Unidad organizativa(43) (OT_ORG_UNIT)	es propietario de	tiene propietario(271) (CT_IS_OWN)	Tipo de relación(11) (OT_RELSHP_TYPE)	Unique
Unidad organizativa(43) (OT_ORG_UNIT)	es responsable de	está bajo la responsabilidad de(122) (CT_IS_RESP_FOR_2)	Campo(21) (OT_FLD)	Unique
Unidad organizativa(43) (OT_ORG_UNIT)	es responsable de	está bajo la responsabilidad de(122) (CT_IS_RESP_FOR_2)	Campo (ejemplar)(74) (OT_FLD_SPEC)	Unique
Unidad organizativa(43) (OT_ORG_UNIT)	es responsable de	está bajo la responsabilidad de(168) (CT_IS_RESP_1)	Sistema de aplicación(64) (OT_APPL_SYS)	Unique
Unidad organizativa(43) (OT_ORG_UNIT)	es responsable de	está bajo la responsabilidad de(33) (CT_IS_RESP_FOR_1)	Tabla(55) (OT_TBL)	Unique
Unidad organizativa(43) (OT_ORG_UNIT)	es responsable de	está bajo la responsabilidad de(122) (CT_IS_RESP_FOR_2)	Tablas (ejemplar)(73) (OT_TBL_SPEC)	Unique
Unidad organizativa(43) (OT_ORG_UNIT)	es responsable de	está bajo la responsabilidad de(122) (CT_IS_RESP_FOR_2)	View (físico)(75) (OT_VIEW_PHYS)	Unique



Source Object Type	Relationship Type (active)	Relationship Type (passive)	Target Object Type	Possible Number of Connections
Unidad organizativa(43) (OT_ORG_UNIT)	es responsable del desarrollo de	el desarrollo está bajo la responsabilidad de(179) (CT_IS_RESP_FOR_DEV_1)	Sistema de aplicación(64) (OT_APPL_SYS)	Unique
Unidad organizativa(43) (OT_ORG_UNIT)	es responsable informático de	está bajo la responsabilidad informática de(148) (CT_IS_DP_RESP_1)	SGBD(69) (OT_DBMS)	Unique
Unidad organizativa(43) (OT_ORG_UNIT)	es usuario	tiene usuario(149) (CT_IS_USER_1)	Función informática(107) (OT_DP_FUNC)	Unique
Unidad organizativa(43) (OT_ORG_UNIT)	es usuario	tiene usuario(149) (CT_IS_USER_1)	Módulo(65) (OT_MOD)	Unique
Unidad organizativa(43) (OT_ORG_UNIT)	es usuario	tiene usuario(149) (CT_IS_USER_1)	Sistema de aplicación(64) (OT_APPL_SYS)	Unique
Unidad organizativa(43) (OT_ORG_UNIT)	proporciona	es proporcionado por(399) (CT_PROVIDES)	Sistema de aplicación(64) (OT_APPL_SYS)	Unique
View(57) (OT_VIEW)	es entrada para	tiene como entrada(49) (CT_IS_INP_FOR)	Función informática(107) (OT_DP_FUNC)	Unique
View(57) (OT_VIEW)	es entrada para	tiene como entrada(49) (CT_IS_INP_FOR)	Módulo(65) (OT_MOD)	Unique



Source Object Type	Relationship Type (active)	Relationship Type (passive)	Target Object Type	Possible Number of Connections
View(57) (OT_VIEW)	es entrada para	tiene como entrada(49) (CT_IS_INP_FO R)	Sistema de aplicación(64) (OT_APPL_SYS)	Unique
View(57) (OT_VIEW)	es entrada para	tiene como entrada(49) (CT_IS_INP_FO R)	Tipo de módulo de programa(66) (OT_PRG_MOD_TYPE)	Unique
View(57) (OT_VIEW)	se guarda en	guarda(173) (CT_STOR_ON)	Componente de hardware(76) (OT_HW_CMP)	Unique
View(57) (OT_VIEW)	se refiere a	tiene(177) (CT_REL_TO)	Tabla(55) (OT_TBL)	Unique
View (físico)(75) (OT_VIEW_PHYS)	es entrada para	tiene como entrada(49) (CT_IS_INP_FO R)	Clase de función informática(106) (OT_DP_FUNC_CLS)	Unique
View (físico)(75) (OT_VIEW_PHYS)	es entrada para	tiene como entrada(49) (CT_IS_INP_FO R)	Clase de módulo(38) (OT_MOD_CLS)	Unique
View (físico)(75) (OT_VIEW_PHYS)	es entrada para	tiene como entrada(49) (CT_IS_INP_FO R)	Clase de sistema de aplicación(7) (OT_APPL_SYS_CLS)	Unique
View (físico)(75) (OT_VIEW_PHYS)	es entrada para	tiene como entrada(49) (CT_IS_INP_FO R)	Función informática(107) (OT_DP_FUNC)	Unique
View (físico)(75) (OT_VIEW_PHYS)	es entrada para	tiene como entrada(49) (CT_IS_INP_FO R)	Módulo(65) (OT_MOD)	Unique



Source Object Type	Relationship Type (active)	Relationship Type (passive)	Target Object Type	Possible Number of Connections
View (físico)(75) (OT_VIEW_PHYS)	es entrada para	tiene como entrada(49) (CT_IS_INP_FO R)	Sistema de aplicación(64) (OT_APPL_SYS)	Unique
View (físico)(75) (OT_VIEW_PHYS)	es entrada para	tiene como entrada(49) (CT_IS_INP_FO R)	Tipo de función informática(105) (OT_DP_FUNC_T YPE)	Unique
View (físico)(75) (OT_VIEW_PHYS)	es entrada para	tiene como entrada(49) (CT_IS_INP_FO R)	Tipo de módulo de programa(66) (OT_PRG_MOD_ TYPE)	Unique
View (físico)(75) (OT_VIEW_PHYS)	es entrada para	tiene como entrada(49) (CT_IS_INP_FO R)	Tipo de sistema de aplicación(6) (OT_APPL_SYS_ TYPE)	Unique
View (físico)(75) (OT_VIEW_PHYS)	se guarda en	guarda(173) (CT_STOR_ON)	Componente de hardware(76) (OT_HW_CMP)	Unique

3.2.26 Diagrama de actividad UML 1.4

Source Object Type	Relationship Type (active)	Relationship Type (passive)	Target Object Type	Possible Number of Connections
Action(284) (OT_ACTION)	contains	is contained by(421) (CT_CONTAINS)	Action(284) (OT_ACTION)	Unique
Action(284) (OT_ACTION)	has stereotype	is stereotype of(576) (CT_HAS_STERE OTYPE)	Stereotype(297) (OT_STEREOTYP E)	Unique



Source Object Type	Relationship Type (active)	Relationship Type (passive)	Target Object Type	Possible Number of Connections
Action(284) (OT_ACTION)	has tagged value	is tagged value of(578) (CT_HAS_TAG_VALUE)	Tagged value(299) (OT_TAG_VALUE)	Unique
Action(284) (OT_ACTION)	sends signal	has been sent(545) (CT_SENDS_SIGNAL)	Exception(281) (OT_UML_EXCEPTION)	Unique
Action(284) (OT_ACTION)	sends signal	has been sent(545) (CT_SENDS_SIGNAL)	Signal(280) (OT_UML_SIGNAL)	Unique
Activity graph(287) (OT_ACT_GRAPH)	has partition	is partition of(552) (CT_HAS_PARTITION)	Partition(288) (OT_PARTITION)	Unique
Activity graph(287) (OT_ACT_GRAPH)	has stereotype	is stereotype of(576) (CT_HAS_STEREOTYPE)	Stereotype(297) (OT_STEREOTYPE)	Unique
Activity graph(287) (OT_ACT_GRAPH)	has tagged value	is tagged value of(578) (CT_HAS_TAG_VALUE)	Tagged value(299) (OT_TAG_VALUE)	Unique
Activity graph(287) (OT_ACT_GRAPH)	has top state	is top state of(540) (CT_HAS_TOPSTATE)	Prestación/Producto(153) (OT_PERF)	Unique
Association(87) (OT_ASSOC)	has stereotype	is stereotype of(576) (CT_HAS_STEREOTYPE)	Stereotype(297) (OT_STEREOTYPE)	Unique
Association(87) (OT_ASSOC)	has tagged value	is tagged value of(578) (CT_HAS_TAG_VALUE)	Tagged value(299) (OT_TAG_VALUE)	Unique



Source Object Type	Relationship Type (active)	Relationship Type (passive)	Target Object Type	Possible Number of Connections
Association class(264) (OT_ASSOC_CLASSES)	has behavior	is behavior of(544) (CT_HAS_BEHAVIOR)	Activity graph(287) (OT_ACT_GRAPH)	Unique
Association class(264) (OT_ASSOC_CLASSES)	has stereotype	is stereotype of(576) (CT_HAS_STEREOTYPE)	Stereotype(297) (OT_STEREOTYPE)	Unique
Association class(264) (OT_ASSOC_CLASSES)	has tagged value	is tagged value of(578) (CT_HAS_TAG_VALUE)	Tagged value(299) (OT_TAG_VALUE)	Unique
Atributo MRE(19) (OT_ERM_ATTR)	has stereotype	is stereotype of(576) (CT_HAS_STEREOTYPE)	Stereotype(297) (OT_STEREOTYPE)	Unique
Atributo MRE(19) (OT_ERM_ATTR)	has tagged value	is tagged value of(578) (CT_HAS_TAG_VALUE)	Tagged value(299) (OT_TAG_VALUE)	Unique
Class(90) (OT_CLS)	has member	is member of(420) (CT_HAS_MEMBER)	Atributo MRE(19) (OT_ERM_ATTR)	Unique
Class(90) (OT_CLS)	has member	is member of(420) (CT_HAS_MEMBER)	Función(22) (OT_FUNC)	Unique
Class(90) (OT_CLS)	has stereotype	is stereotype of(576) (CT_HAS_STEREOTYPE)	Stereotype(297) (OT_STEREOTYPE)	Unique
Class(90) (OT_CLS)	has tagged value	is tagged value of(578) (CT_HAS_TAG_VALUE)	Tagged value(299) (OT_TAG_VALUE)	Unique



Source Object Type	Relationship Type (active)	Relationship Type (passive)	Target Object Type	Possible Number of Connections
Classifier-in-state(283) (OT_CLS_IN_STATE)	associates (multiple)	is associated by (multiple)(456) (CT_ASSOCIATES_MULTI)	Association(87) (OT_ASSOC)	Unique
Classifier-in-state(283) (OT_CLS_IN_STATE)	generalizes	specializes(415) (CT_GENERAL)	Classifier-in-state(283) (OT_CLS_IN_STATE)	Unique
Classifier-in-state(283) (OT_CLS_IN_STATE)	has member	is member of(420) (CT_HAS_MEMBER)	Atributo MRE(19) (OT_ERM_ATTR)	Unique
Classifier-in-state(283) (OT_CLS_IN_STATE)	has member	is member of(420) (CT_HAS_MEMBER)	Función(22) (OT_FUNC)	Unique
Classifier-in-state(283) (OT_CLS_IN_STATE)	has stereotype	is stereotype of(576) (CT_HAS_STEREOTYPE)	Stereotype(297) (OT_STEREOTYPE)	Unique
Classifier-in-state(283) (OT_CLS_IN_STATE)	has tagged value	is tagged value of(578) (CT_HAS_TAG_VALUE)	Tagged value(299) (OT_TAG_VALUE)	Unique
Classifier-in-state(283) (OT_CLS_IN_STATE)	has type	is type of(508) (CT_IS_TYPE_OF)	Association class(264) (OT_ASSOC_CLASSES)	Unique
Classifier-in-state(283) (OT_CLS_IN_STATE)	has type	is type of(508) (CT_IS_TYPE_OF)	Class(90) (OT_CLS)	Unique
Classifier-in-state(283) (OT_CLS_IN_STATE)	is in state	has been put in state(543) (CT_IS_IN_STATE)	Función(22) (OT_FUNC)	Unique



Source Object Type	Relationship Type (active)	Relationship Type (passive)	Target Object Type	Possible Number of Connections
Classifier-in-state(283) (OT_CLS_IN_STATE)	is in state	has been put in state(543) (CT_IS_IN_STATE)	Prestación/Producto(153) (OT_PERF)	Unique
Classifier-in-state(283) (OT_CLS_IN_STATE)	is nested	nests(418) (CT_IS_NESTED)	Package(187) (OT_PACK)	Unique
Classifier-in-state(283) (OT_CLS_IN_STATE)	is nested	nests(418) (CT_IS_NESTED)	UML Model(272) (OT_UML_MOD)	Unique
Constraint(88) (OT_CNSTR)	afecta	es objeto de(192) (CT_CONC)	Action(284) (OT_ACTION)	Unique
Constraint(88) (OT_CNSTR)	afecta	es objeto de(192) (CT_CONC)	Activity graph(287) (OT_ACT_GRAPH)	Unique
Constraint(88) (OT_CNSTR)	afecta	es objeto de(192) (CT_CONC)	Argument(285) (OT_ARGUM)	Unique
Constraint(88) (OT_CNSTR)	afecta	es objeto de(192) (CT_CONC)	Association class(264) (OT_ASSOC_CLASSES)	Unique
Constraint(88) (OT_CNSTR)	afecta	es objeto de(192) (CT_CONC)	Class(90) (OT_CLS)	Unique
Constraint(88) (OT_CNSTR)	afecta	es objeto de(192) (CT_CONC)	Classifier-in-state(283) (OT_CLS_IN_STATE)	Unique



Source Object Type	Relationship Type (active)	Relationship Type (passive)	Target Object Type	Possible Number of Connections
Constraint(88) (OT_CNSTR)	afecta	es objeto de(192) (CT_CONC)	Evento(18) (OT_EVT)	Unique
Constraint(88) (OT_CNSTR)	afecta	es objeto de(192) (CT_CONC)	Función(22) (OT_FUNC)	Unique
Constraint(88) (OT_CNSTR)	afecta	es objeto de(192) (CT_CONC)	Grupo(128) (OT_GRP)	Unique
Constraint(88) (OT_CNSTR)	afecta	es objeto de(192) (CT_CONC)	Object instance(94) (OT_OBJ_INST)	Unique
Constraint(88) (OT_CNSTR)	afecta	es objeto de(192) (CT_CONC)	Partition(288) (OT_PARTITION)	Unique
Constraint(88) (OT_CNSTR)	afecta	es objeto de(192) (CT_CONC)	Parámetro(184) (OT_PARA)	Unique
Constraint(88) (OT_CNSTR)	afecta	es objeto de(192) (CT_CONC)	Persona(46) (OT_PERS)	Unique
Constraint(88) (OT_CNSTR)	afecta	es objeto de(192) (CT_CONC)	Prestación/Producto(153) (OT_PERF)	Unique
Constraint(88) (OT_CNSTR)	afecta	es objeto de(192) (CT_CONC)	Puesto(45) (OT_POS)	Unique
Constraint(88) (OT_CNSTR)	afecta	es objeto de(192) (CT_CONC)	Regla(50) (OT_RULE)	Unique
Constraint(88) (OT_CNSTR)	afecta	es objeto de(192) (CT_CONC)	Rol(78) (OT_PERS_TYPE)	Unique



Source Object Type	Relationship Type (active)	Relationship Type (passive)	Target Object Type	Possible Number of Connections
Constraint(88) (OT_CNSTR)	afecta	es objeto de(192) (CT_CONC)	Signal(280) (OT_UML_SIGN AL)	Unique
Constraint(88) (OT_CNSTR)	afecta	es objeto de(192) (CT_CONC)	Stereotype(297) (OT_STEREOTYP E)	Unique
Constraint(88) (OT_CNSTR)	afecta	es objeto de(192) (CT_CONC)	Tag definition(298) (OT_TAG_DEF)	Unique
Constraint(88) (OT_CNSTR)	afecta	es objeto de(192) (CT_CONC)	Tagged value(299) (OT_TAG_VALUE)	Unique
Constraint(88) (OT_CNSTR)	afecta	es objeto de(192) (CT_CONC)	Tipo de sistema de aplicación(6) (OT_APPL_SYS_ TYPE)	Unique
Constraint(88) (OT_CNSTR)	afecta	es objeto de(192) (CT_CONC)	Unidad organizativa(43) (OT_ORG_UNIT)	Unique
Constraint(88) (OT_CNSTR)	has stereotype	is stereotype of(576) (CT_HAS_STERE OTYPE)	Stereotype(297) (OT_STEREOTYP E)	Unique
Constraint(88) (OT_CNSTR)	has tagged value	is tagged value of(578) (CT_HAS_TAG_V AL)	Tagged value(299) (OT_TAG_VALUE)	Unique
Evento(18) (OT_EVT)	calls	is called by(426) (CT_CALLS)	Función(22) (OT_FUNC)	Unique
Evento(18) (OT_EVT)	has stereotype	is stereotype of(576) (CT_HAS_STERE OTYPE)	Stereotype(297) (OT_STEREOTYP E)	Unique



Source Object Type	Relationship Type (active)	Relationship Type (passive)	Target Object Type	Possible Number of Connections
Evento(18) (OT_EVT)	has tagged value	is tagged value of(578) (CT_HAS_TAG_VALUE)	Tagged value(299) (OT_TAG_VALUE)	Unique
Evento(18) (OT_EVT)	receives signal	sends signal(541) (CT_RECEIVES)	Exception(281) (OT_UML_EXCEPTION)	Unique
Evento(18) (OT_EVT)	receives signal	sends signal(541) (CT_RECEIVES)	Signal(280) (OT_UML_SIGNAL)	Unique
Exception(281) (OT_UML_EXCEPTION)	has member	is member of(420) (CT_HAS_MEMBER)	Atributo MRE(19) (OT_ERM_ATTR)	Unique
Exception(281) (OT_UML_EXCEPTION)	has member	is member of(420) (CT_HAS_MEMBER)	Función(22) (OT_FUNC)	Unique
Exception(281) (OT_UML_EXCEPTION)	has stereotype	is stereotype of(576) (CT_HAS_STEREOTYPE)	Stereotype(297) (OT_STEREOTYPE)	Unique
Exception(281) (OT_UML_EXCEPTION)	has tagged value	is tagged value of(578) (CT_HAS_TAG_VALUE)	Tagged value(299) (OT_TAG_VALUE)	Unique
Función(22) (OT_FUNC)	es medido por	mide(486) (CT_MEASURED_BY)	Instancia del número indicador(244) (OT_KPI)	Unique
Función(22) (OT_FUNC)	es predecesor de	sigue a(118) (CT_IS_PREDEC_OF_1)	Función(22) (OT_FUNC)	Unique



Source Object Type	Relationship Type (active)	Relationship Type (passive)	Target Object Type	Possible Number of Connections
Función(22) (OT_FUNC)	has stereotype	is stereotype of(576) (CT_HAS_STEREO TYPE)	Stereotype(297) (OT_STEREO TYPE)	Unique
Función(22) (OT_FUNC)	has tagged value	is tagged value of(578) (CT_HAS_TAG_V AL)	Tagged value(299) (OT_TAG_VALU E)	Unique
Función(22) (OT_FUNC)	has transition to	has transition from(459) (CT_HAS_TANSI TION)	Función(22) (OT_FUNC)	Unique
Función(22) (OT_FUNC)	performs on entry	is performed on entry(546) (CT_PERF_ENTR Y)	Action(284) (OT_ACTION)	Unique
Función(22) (OT_FUNC)	raises	is raised by(542) (CT_RAISES)	Exception(281) (OT_UML_EXCEP T)	Unique
Función(22) (OT_FUNC)	raises	is raised by(542) (CT_RAISES)	Signal(280) (OT_UML_SIGN AL)	Unique
Grupo(128) (OT_GRP)	ejecuta	es ejecutado por medio de(65) (CT_EXEC_1)	Función(22) (OT_FUNC)	Unique
Grupo(128) (OT_GRP)	has stereotype	is stereotype of(576) (CT_HAS_STEREO TYPE)	Stereotype(297) (OT_STEREO TYPE)	Unique
Grupo(128) (OT_GRP)	has tagged value	is tagged value of(578) (CT_HAS_TAG_V AL)	Tagged value(299) (OT_TAG_VALU E)	Unique
Note(186) (OT_NOTE)	belongs to	belongs to(423) (CT_BELONGS)	Action(284) (OT_ACTION)	Unique



Source Object Type	Relationship Type (active)	Relationship Type (passive)	Target Object Type	Possible Number of Connections
Note(186) (OT_NOTE)	belongs to	belongs to(423) (CT_BELONGS)	Activity graph(287) (OT_ACT_GRAPH)	Unique
Note(186) (OT_NOTE)	belongs to	belongs to(423) (CT_BELONGS)	Argument(285) (OT_ARGUM)	Unique
Note(186) (OT_NOTE)	belongs to	belongs to(423) (CT_BELONGS)	Association class(264) (OT_ASSOC_CLS)	Unique
Note(186) (OT_NOTE)	belongs to	belongs to(423) (CT_BELONGS)	Class(90) (OT_CLS)	Unique
Note(186) (OT_NOTE)	belongs to	belongs to(423) (CT_BELONGS)	Classifier-in-state(283) (OT_CLS_IN_STATE)	Unique
Note(186) (OT_NOTE)	belongs to	belongs to(423) (CT_BELONGS)	Constraint(88) (OT_CNSTR)	Unique
Note(186) (OT_NOTE)	belongs to	belongs to(423) (CT_BELONGS)	Evento(18) (OT_EVT)	Unique
Note(186) (OT_NOTE)	belongs to	belongs to(423) (CT_BELONGS)	Función(22) (OT_FUNC)	Unique
Note(186) (OT_NOTE)	belongs to	belongs to(423) (CT_BELONGS)	Grupo(128) (OT_GRP)	Unique
Note(186) (OT_NOTE)	belongs to	belongs to(423) (CT_BELONGS)	Object instance(94) (OT_OBJ_INST)	Unique
Note(186) (OT_NOTE)	belongs to	belongs to(423) (CT_BELONGS)	Partition(288) (OT_PARTITION)	Unique
Note(186) (OT_NOTE)	belongs to	belongs to(423) (CT_BELONGS)	Parámetro(184) (OT_PARA)	Unique
Note(186) (OT_NOTE)	belongs to	belongs to(423) (CT_BELONGS)	Persona(46) (OT_PERS)	Unique



Source Object Type	Relationship Type (active)	Relationship Type (passive)	Target Object Type	Possible Number of Connections
Note(186) (OT_NOTE)	belongs to	belongs to(423) (CT_BELONGS)	Prestación/Producto(153) (OT_PERF)	Unique
Note(186) (OT_NOTE)	belongs to	belongs to(423) (CT_BELONGS)	Puesto(45) (OT_POS)	Unique
Note(186) (OT_NOTE)	belongs to	belongs to(423) (CT_BELONGS)	Regla(50) (OT_RULE)	Unique
Note(186) (OT_NOTE)	belongs to	belongs to(423) (CT_BELONGS)	Rol(78) (OT_PERS_TYPE)	Unique
Note(186) (OT_NOTE)	belongs to	belongs to(423) (CT_BELONGS)	Signal(280) (OT_UML_SIGNAL)	Unique
Note(186) (OT_NOTE)	belongs to	belongs to(423) (CT_BELONGS)	Stereotype(297) (OT_STEREOTYPE)	Unique
Note(186) (OT_NOTE)	belongs to	belongs to(423) (CT_BELONGS)	Tag definition(298) (OT_TAG_DEF)	Unique
Note(186) (OT_NOTE)	belongs to	belongs to(423) (CT_BELONGS)	Tagged value(299) (OT_TAG_VALUE)	Unique
Note(186) (OT_NOTE)	belongs to	belongs to(423) (CT_BELONGS)	Tipo de sistema de aplicación(6) (OT_APPL_SYS_TYPE)	Unique
Note(186) (OT_NOTE)	belongs to	belongs to(423) (CT_BELONGS)	Unidad organizativa(43) (OT_ORG_UNIT)	Unique
Note(186) (OT_NOTE)	has stereotype	is stereotype of(576) (CT_HAS_STEREOTYPE)	Stereotype(297) (OT_STEREOTYPE)	Unique



Source Object Type	Relationship Type (active)	Relationship Type (passive)	Target Object Type	Possible Number of Connections
Note(186) (OT_NOTE)	has tagged value	is tagged value of(578) (CT_HAS_TAG_VALUE)	Tagged value(299) (OT_TAG_VALUE)	Unique
Object instance(94) (OT_OBJ_INST)	depends	is depending(425) (CT_DEPENDS)	Object instance(94) (OT_OBJ_INST)	Unique
Object instance(94) (OT_OBJ_INST)	has stereotype	is stereotype of(576) (CT_HAS_STEREOTYPE)	Stereotype(297) (OT_STEREOTYPE)	Unique
Object instance(94) (OT_OBJ_INST)	has tagged value	is tagged value of(578) (CT_HAS_TAG_VALUE)	Tagged value(299) (OT_TAG_VALUE)	Unique
Object instance(94) (OT_OBJ_INST)	permits access	access is permitted by(536) (CT_PERM_ACCESS)	Object instance(94) (OT_OBJ_INST)	Unique
Object instance(94) (OT_OBJ_INST)	realizes	is realized by(458) (CT_REALIZES)	Object instance(94) (OT_OBJ_INST)	Unique
Object instance(94) (OT_OBJ_INST)	refines	is refined by(511) (CT_REFINES)	Object instance(94) (OT_OBJ_INST)	Unique
Object instance(94) (OT_OBJ_INST)	uses	is used by(360) (CT_USE_5)	Object instance(94) (OT_OBJ_INST)	Unique
Package(187) (OT_PACK)	has stereotype	is stereotype of(576) (CT_HAS_STEREOTYPE)	Stereotype(297) (OT_STEREOTYPE)	Unique



Source Object Type	Relationship Type (active)	Relationship Type (passive)	Target Object Type	Possible Number of Connections
Package(187) (OT_PACK)	has tagged value	is tagged value of(578) (CT_HAS_TAG_VALUE)	Tagged value(299) (OT_TAG_VALUE)	Unique
Partition(288) (OT_PARTITION)	contains	is contained by(421) (CT_CONTAINS)	Función(22) (OT_FUNC)	Unique
Partition(288) (OT_PARTITION)	contains	is contained by(421) (CT_CONTAINS)	Object instance(94) (OT_OBJ_INST)	Unique
Partition(288) (OT_PARTITION)	contains	is contained by(421) (CT_CONTAINS)	Prestación/Producto(153) (OT_PERF)	Unique
Partition(288) (OT_PARTITION)	contains	is contained by(421) (CT_CONTAINS)	Regla(50) (OT_RULE)	Unique
Partition(288) (OT_PARTITION)	has stereotype	is stereotype of(576) (CT_HAS_STEREOTYPE)	Stereotype(297) (OT_STEREOTYPE)	Unique
Partition(288) (OT_PARTITION)	has tagged value	is tagged value of(578) (CT_HAS_TAG_VALUE)	Tagged value(299) (OT_TAG_VALUE)	Unique
Parámetro(184) (OT_PARA)	has stereotype	is stereotype of(576) (CT_HAS_STEREOTYPE)	Stereotype(297) (OT_STEREOTYPE)	Unique
Parámetro(184) (OT_PARA)	has tagged value	is tagged value of(578) (CT_HAS_TAG_VALUE)	Tagged value(299) (OT_TAG_VALUE)	Unique
Persona(46) (OT_PERS)	ejecuta	es ejecutado por medio de(65) (CT_EXEC_1)	Función(22) (OT_FUNC)	Unique



Source Object Type	Relationship Type (active)	Relationship Type (passive)	Target Object Type	Possible Number of Connections
Persona(46) (OT_PERS)	has stereotype	is stereotype of(576) (CT_HAS_STEREO TYPE)	Stereotype(297) (OT_STEREO TYPE)	Unique
Persona(46) (OT_PERS)	has tagged value	is tagged value of(578) (CT_HAS_TAG_V AL)	Tagged value(299) (OT_TAG_VALU E)	Unique
Prestación/Produ cto(153) (OT_PERF)	es entrada para	tiene como entrada(49) (CT_IS_INP_FO R)	Función(22) (OT_FUNC)	Unique
Prestación/Produ cto(153) (OT_PERF)	has parameter	is parameter of(510) (CT_HAS_PARA)	Parámetro(184) (OT_PARA)	Unique
Prestación/Produ cto(153) (OT_PERF)	has stereotype	is stereotype of(576) (CT_HAS_STEREO TYPE)	Stereotype(297) (OT_STEREO TYPE)	Unique
Prestación/Produ cto(153) (OT_PERF)	has tagged value	is tagged value of(578) (CT_HAS_TAG_V AL)	Tagged value(299) (OT_TAG_VALU E)	Unique
Prestación/Produ cto(153) (OT_PERF)	has transition to	has transition from(459) (CT_HAS_TANSI TION)	Función(22) (OT_FUNC)	Unique
Prestación/Produ cto(153) (OT_PERF)	has type	is type of(508) (CT_IS_TYPE_O F)	Association class(264) (OT_ASSOC_CL S)	Unique
Prestación/Produ cto(153) (OT_PERF)	has type	is type of(508) (CT_IS_TYPE_O F)	Class(90) (OT_CLS)	Unique



Source Object Type	Relationship Type (active)	Relationship Type (passive)	Target Object Type	Possible Number of Connections
Prestación/Producto(153) (OT_PERF)	has type	is type of(508) (CT_IS_TYPE_OF)	Classifier-in-state(283) (OT_CLS_IN_STATE)	Unique
Puesto(45) (OT_POS)	ejecuta	es ejecutado por medio de(65) (CT_EXEC_1)	Función(22) (OT_FUNC)	Unique
Puesto(45) (OT_POS)	has stereotype	is stereotype of(576) (CT_HAS_STEREOTYPE)	Stereotype(297) (OT_STEREOTYPE)	Unique
Puesto(45) (OT_POS)	has tagged value	is tagged value of(578) (CT_HAS_TAG_VALUE)	Tagged value(299) (OT_TAG_VALUE)	Unique
Regla(50) (OT_RULE)	activa	es activado por(43) (CT_ACTIV_1)	Función(22) (OT_FUNC)	Unique
Regla(50) (OT_RULE)	has stereotype	is stereotype of(576) (CT_HAS_STEREOTYPE)	Stereotype(297) (OT_STEREOTYPE)	Unique
Regla(50) (OT_RULE)	has tagged value	is tagged value of(578) (CT_HAS_TAG_VALUE)	Tagged value(299) (OT_TAG_VALUE)	Unique
Regla(50) (OT_RULE)	has transition to	has transition from(459) (CT_HAS_TRANSITION)	Función(22) (OT_FUNC)	Unique
Regla(50) (OT_RULE)	has transition to	has transition from(459) (CT_HAS_TRANSITION)	Regla(50) (OT_RULE)	Unique



Source Object Type	Relationship Type (active)	Relationship Type (passive)	Target Object Type	Possible Number of Connections
Rol(78) (OT_PERS_TYPE)	ejecuta	es ejecutado por(218) (CT_EXEC_2)	Función(22) (OT_FUNC)	Unique
Rol(78) (OT_PERS_TYPE)	has stereotype	is stereotype of(576) (CT_HAS_STEREO TYPE)	Stereotype(297) (OT_STEREO TYPE)	Unique
Rol(78) (OT_PERS_TYPE)	has tagged value	is tagged value of(578) (CT_HAS_TAG_V AL)	Tagged value(299) (OT_TAG_VALUE)	Unique
Signal(280) (OT_UML_SIGN AL)	has member	is member of(420) (CT_HAS_MEMB ER)	Atributo MRE(19) (OT_ERM_ATTR)	Unique
Signal(280) (OT_UML_SIGN AL)	has member	is member of(420) (CT_HAS_MEMB ER)	Función(22) (OT_FUNC)	Unique
Signal(280) (OT_UML_SIGN AL)	has stereotype	is stereotype of(576) (CT_HAS_STEREO TYPE)	Stereotype(297) (OT_STEREO TYPE)	Unique
Signal(280) (OT_UML_SIGN AL)	has tagged value	is tagged value of(578) (CT_HAS_TAG_V AL)	Tagged value(299) (OT_TAG_VALUE)	Unique
Stereotype(297) (OT_STEREO TYPE)	has tag definition	is tag definition of(577) (CT_HAS_TAG_ DEF)	Tag definition(298) (OT_TAG_DEF)	Unique
Tagged value(299) (OT_TAG_VALUE)	has reference value	is reference value of(581) (CT_HAS_REFER ENCE_VALUE)	Action(284) (OT_ACTION)	Unique



Source Object Type	Relationship Type (active)	Relationship Type (passive)	Target Object Type	Possible Number of Connections
Tagged value(299) (OT_TAG_VALUE)	has reference value	is reference value of(581) (CT_HAS_REFERENCE_VALUE)	Activity graph(287) (OT_ACT_GRAPH)	Unique
Tagged value(299) (OT_TAG_VALUE)	has reference value	is reference value of(581) (CT_HAS_REFERENCE_VALUE)	Association(87) (OT_ASSOC)	Unique
Tagged value(299) (OT_TAG_VALUE)	has reference value	is reference value of(581) (CT_HAS_REFERENCE_VALUE)	Association class(264) (OT_ASSOC_CLASSES)	Unique
Tagged value(299) (OT_TAG_VALUE)	has reference value	is reference value of(581) (CT_HAS_REFERENCE_VALUE)	Attribute(19) (OT_ERM_ATTR)	Unique
Tagged value(299) (OT_TAG_VALUE)	has reference value	is reference value of(581) (CT_HAS_REFERENCE_VALUE)	Class(90) (OT_CLS)	Unique
Tagged value(299) (OT_TAG_VALUE)	has reference value	is reference value of(581) (CT_HAS_REFERENCE_VALUE)	Classifier-in-state(283) (OT_CLS_IN_STATE)	Unique
Tagged value(299) (OT_TAG_VALUE)	has reference value	is reference value of(581) (CT_HAS_REFERENCE_VALUE)	Constraint(88) (OT_CNSTR)	Unique
Tagged value(299) (OT_TAG_VALUE)	has reference value	is reference value of(581) (CT_HAS_REFERENCE_VALUE)	Event(18) (OT_EVT)	Unique
Tagged value(299) (OT_TAG_VALUE)	has reference value	is reference value of(581) (CT_HAS_REFERENCE_VALUE)	Exception(281) (OT_UML_EXCEPTION)	Unique



Source Object Type	Relationship Type (active)	Relationship Type (passive)	Target Object Type	Possible Number of Connections
Tagged value(299) (OT_TAG_VALUE)	has reference value	is reference value of(581) (CT_HAS_REFERENCE_VALUE)	Función(22) (OT_FUNC)	Unique
Tagged value(299) (OT_TAG_VALUE)	has reference value	is reference value of(581) (CT_HAS_REFERENCE_VALUE)	Grupo(128) (OT_GRP)	Unique
Tagged value(299) (OT_TAG_VALUE)	has reference value	is reference value of(581) (CT_HAS_REFERENCE_VALUE)	Note(186) (OT_NOTE)	Unique
Tagged value(299) (OT_TAG_VALUE)	has reference value	is reference value of(581) (CT_HAS_REFERENCE_VALUE)	Object instance(94) (OT_OBJ_INST)	Unique
Tagged value(299) (OT_TAG_VALUE)	has reference value	is reference value of(581) (CT_HAS_REFERENCE_VALUE)	Package(187) (OT_PACK)	Unique
Tagged value(299) (OT_TAG_VALUE)	has reference value	is reference value of(581) (CT_HAS_REFERENCE_VALUE)	Partition(288) (OT_PARTITION)	Unique
Tagged value(299) (OT_TAG_VALUE)	has reference value	is reference value of(581) (CT_HAS_REFERENCE_VALUE)	Parámetro(184) (OT_PARA)	Unique
Tagged value(299) (OT_TAG_VALUE)	has reference value	is reference value of(581) (CT_HAS_REFERENCE_VALUE)	Persona(46) (OT_PERS)	Unique
Tagged value(299) (OT_TAG_VALUE)	has reference value	is reference value of(581) (CT_HAS_REFERENCE_VALUE)	Prestación/Producto(153) (OT_PERF)	Unique



Source Object Type	Relationship Type (active)	Relationship Type (passive)	Target Object Type	Possible Number of Connections
Tagged value(299) (OT_TAG_VALUE)	has reference value	is reference value of(581) (CT_HAS_REFERENCE_VALUE)	Puesto(45) (OT_POS)	Unique
Tagged value(299) (OT_TAG_VALUE)	has reference value	is reference value of(581) (CT_HAS_REFERENCE_VALUE)	Regla(50) (OT_RULE)	Unique
Tagged value(299) (OT_TAG_VALUE)	has reference value	is reference value of(581) (CT_HAS_REFERENCE_VALUE)	Rol(78) (OT_PERS_TYPE)	Unique
Tagged value(299) (OT_TAG_VALUE)	has reference value	is reference value of(581) (CT_HAS_REFERENCE_VALUE)	Signal(280) (OT_UML_SIGNAL)	Unique
Tagged value(299) (OT_TAG_VALUE)	has reference value	is reference value of(581) (CT_HAS_REFERENCE_VALUE)	Tagged value(299) (OT_TAG_VALUE)	Unique
Tagged value(299) (OT_TAG_VALUE)	has reference value	is reference value of(581) (CT_HAS_REFERENCE_VALUE)	Tipo de sistema de aplicación(6) (OT_APPL_SYS_TYPE)	Unique
Tagged value(299) (OT_TAG_VALUE)	has reference value	is reference value of(581) (CT_HAS_REFERENCE_VALUE)	UML Model(272) (OT_UML_MOD)	Unique
Tagged value(299) (OT_TAG_VALUE)	has reference value	is reference value of(581) (CT_HAS_REFERENCE_VALUE)	Unidad organizativa(43) (OT_ORG_UNIT)	Unique
Tagged value(299) (OT_TAG_VALUE)	has type	is type of(508) (CT_IS_TYPE_OF)	Tag definition(298) (OT_TAG_DEF)	Unique



Source Object Type	Relationship Type (active)	Relationship Type (passive)	Target Object Type	Possible Number of Connections
Tipo de sistema de aplicación(6) (OT_APPL_SYS_TYPE)	ejecuta	es ejecutado por(218) (CT_EXEC_2)	Función(22) (OT_FUNC)	Unique
Tipo de sistema de aplicación(6) (OT_APPL_SYS_TYPE)	has stereotype	is stereotype of(576) (CT_HAS_STEREO TYPE)	Stereotype(297) (OT_STEREO TYPE)	Unique
Tipo de sistema de aplicación(6) (OT_APPL_SYS_TYPE)	has tagged value	is tagged value of(578) (CT_HAS_TAG_V AL)	Tagged value(299) (OT_TAG_VALUE)	Unique
UML Model(272) (OT_UML_MOD)	has stereotype	is stereotype of(576) (CT_HAS_STEREO TYPE)	Stereotype(297) (OT_STEREO TYPE)	Unique
UML Model(272) (OT_UML_MOD)	has tagged value	is tagged value of(578) (CT_HAS_TAG_V AL)	Tagged value(299) (OT_TAG_VALUE)	Unique
Unidad organizativa(43) (OT_ORG_UNIT)	ejecuta	es ejecutado por medio de(65) (CT_EXEC_1)	Función(22) (OT_FUNC)	Unique
Unidad organizativa(43) (OT_ORG_UNIT)	has stereotype	is stereotype of(576) (CT_HAS_STEREO TYPE)	Stereotype(297) (OT_STEREO TYPE)	Unique
Unidad organizativa(43) (OT_ORG_UNIT)	has tagged value	is tagged value of(578) (CT_HAS_TAG_V AL)	Tagged value(299) (OT_TAG_VALUE)	Unique



3.2.27 Diagrama de arquitectura de regla de actividad

Source Object Type	Relationship Type (active)	Relationship Type (passive)	Target Object Type	Possible Number of Connections
Policy(237) (OT_POLICY)	abarca	pertenece a(67) (CT_SUBS_1)	Policy(237) (OT_POLICY)	Unique
Regla de actividad(360) (OT_BUSINESS_RULE)	abarca	pertenece a(67) (CT_SUBS_1)	Regla de actividad(360) (OT_BUSINESS_RULE)	Unique

3.2.28 Diagrama de arquitectura de servicio

Source Object Type	Relationship Type (active)	Relationship Type (passive)	Target Object Type	Possible Number of Connections
Facultad(293) (OT_IS_FUNC)	abarca	pertenece a(67) (CT_SUBS_1)	Facultad(293) (OT_IS_FUNC)	Unique
Facultad(293) (OT_IS_FUNC)	depends on	has dependency(748) (CT_DEPENDS_ON_2)	Facultad(293) (OT_IS_FUNC)	Unique
Facultad(293) (OT_IS_FUNC)	es generalización de	es especialización de(479) (CT_GENERAL_2)	Facultad(293) (OT_IS_FUNC)	Unique
IS service(295) (OT_IS_SERVICE)	abarca	pertenece a(67) (CT_SUBS_1)	IS service(295) (OT_IS_SERVICE)	Unique
Tipo de servicio(294) (OT_FUNC_CLUSTER)	abarca	pertenece a(67) (CT_SUBS_1)	Facultad(293) (OT_IS_FUNC)	Unique



Source Object Type	Relationship Type (active)	Relationship Type (passive)	Target Object Type	Possible Number of Connections
Tipo de servicio(294) (OT_FUNC_CLUSTER)	abarca	pertenece a(67) (CT_SUBS_1)	Tipo de servicio(294) (OT_FUNC_CLUSTER)	Unique
Tipo de servicio(294) (OT_FUNC_CLUSTER)	es predecesor de	es sucesor de(152) (CT_IS_PRED_OF)	Tipo de servicio(294) (OT_FUNC_CLUSTER)	Unique

3.2.29 Diagrama de arquitectura de servicio (visualizado en columnas)

Source Object Type	Relationship Type (active)	Relationship Type (passive)	Target Object Type	Possible Number of Connections
Facultad(293) (OT_IS_FUNC)	abarca	pertenece a(67) (CT_SUBS_1)	Facultad(293) (OT_IS_FUNC)	Unique
IS service(295) (OT_IS_SERVICE)	abarca	pertenece a(67) (CT_SUBS_1)	IS service(295) (OT_IS_SERVICE)	Unique
Tipo de servicio(294) (OT_FUNC_CLUSTER)	abarca	pertenece a(67) (CT_SUBS_1)	Tipo de servicio(294) (OT_FUNC_CLUSTER)	Unique



3.2.30 Diagrama de asignación BPMN (BPMN 1.x)

Source Object Type	Relationship Type (active)	Relationship Type (passive)	Target Object Type	Possible Number of Connections
Clúster/Modelo de datos(14) (OT_CLST)	has	belongs to(699) (CT_BPMN_HAS)	Atributo MRE(19) (OT_ERM_ATTR)	Unique
Evento(18) (OT_EVT)	assigns	is assigned by(696) (CT_BPMN_ASSIGNS)	Atributo MRE(19) (OT_ERM_ATTR)	Unique
Evento(18) (OT_EVT)	is supported by	supports(701) (CT_BPMN_IS_SUPPORTED)	Partner link(322) (OT_BPEL_PARTNER_LINK)	Unique
Evento(18) (OT_EVT)	pertenece a	abarca(87) (CT_BELONGS_TO_1)	Elemento de clasificación(232) (OT_STRCT_ELEMENT)	Unique
Función(22) (OT_FUNC)	assigns	is assigned by(696) (CT_BPMN_ASSIGNS)	Atributo MRE(19) (OT_ERM_ATTR)	Unique
Función(22) (OT_FUNC)	has	belongs to(699) (CT_BPMN_HAS)	Atributo MRE(19) (OT_ERM_ATTR)	Unique
Función(22) (OT_FUNC)	performs	is performed by(598) (CT_BPEL_PERFORMS)	Partner link(322) (OT_BPEL_PARTNER_LINK)	Unique
Función(22) (OT_FUNC)	pertenece a	abarca(87) (CT_BELONGS_TO_1)	Elemento de clasificación(232) (OT_STRCT_ELEMENT)	Unique



Source Object Type	Relationship Type (active)	Relationship Type (passive)	Target Object Type	Possible Number of Connections
Función(22) (OT_FUNC)	to	from(600) (CT_BPEL_TO)	Atributo MRE(19) (OT_ERM_ATTR)	Unique
Gate(366) (OT_BPMN_GATE)	assigns	is assigned by(696) (CT_BPMN_ASSIGNS)	Atributo MRE(19) (OT_ERM_ATTR)	Unique
Participant(303) (OT_BPMN_POOL)	assigns	is assigned by(696) (CT_BPMN_ASSIGNS)	Atributo MRE(19) (OT_ERM_ATTR)	Unique
Participant(303) (OT_BPMN_POOL)	corresponde a	corresponde a(391) (CT_CORRES)	Partner link(322) (OT_BPEL_PARTNER_LINK)	Unique
Participant(303) (OT_BPMN_POOL)	has	belongs to(699) (CT_BPMN_HAS)	Atributo MRE(19) (OT_ERM_ATTR)	Unique
Participant(303) (OT_BPMN_POOL)	pertenece a	abarca(87) (CT_BELONGS_TO_1)	Elemento de clasificación(232) (OT_STRCT_ELEMENT)	Unique
Partner link(322) (OT_BPEL_PARTNER_LINK)	links port type	is linked with port type(609) (CT_BPEL_LINKS_PTYPE)	Class(90) (OT_CLS)	Unique
Pasaje(304) (OT_BPMN_LANE)	pertenece a	abarca(87) (CT_BELONGS_TO_1)	Elemento de clasificación(232) (OT_STRCT_ELEMENT)	Unique
Portador de información(27) (OT_INFO_CARR)	belongs to input set	requires input(694) (CT_BELONGS_TO_INSET)	Regla de actividad(360) (OT_BUSINESS_RULE)	Unique



Source Object Type	Relationship Type (active)	Relationship Type (passive)	Target Object Type	Possible Number of Connections
Portador de información(27) (OT_INFO_CARR)	belongs to output set	creates output(695) (CT_BELONGS_TO_OUTSET)	Regla de actividad(360) (OT_BUSINESS_RULE)	Unique
Portador de información(27) (OT_INFO_CARR)	has	belongs to(699) (CT_BPMN_HAS)	Atributo MRE(19) (OT_ERM_ATTR)	Unique
Portador de información(27) (OT_INFO_CARR)	pertenece a	abarca(87) (CT_BELONGS_TO_1)	Elemento de clasificación(232) (OT_STRCT_ELEMENT)	Unique
Regla(50) (OT_RULE)	assigns	is assigned by(696) (CT_BPMN_ASSIGNS)	Atributo MRE(19) (OT_ERM_ATTR)	Unique
Regla(50) (OT_RULE)	pertenece a	abarca(87) (CT_BELONGS_TO_1)	Elemento de clasificación(232) (OT_STRCT_ELEMENT)	Unique

3.2.31 Diagrama de asignación BPMN (BPMN 2.0)

Source Object Type	Relationship Type (active)	Relationship Type (passive)	Target Object Type	Possible Number of Connections
Función(22) (OT_FUNC)	invokes	is invoked by(761) (CT_INVOKES)	Función(22) (OT_FUNC)	Unique
Participant(303) (OT_BPMN_POOL)	ilustra	es ilustrado por(84) (CT_DEPICTS_1)	Rol(78) (OT_PERS_TYPE)	Unique



Source Object Type	Relationship Type (active)	Relationship Type (passive)	Target Object Type	Possible Number of Connections
Participant(303) (OT_BPMN_POOL)	ilustra	es ilustrado por(84) (CT_DEPICTS_1)	Unidad organizativa(43) (OT_ORG_UNIT)	Unique

3.2.32 Diagrama de asignación de atributos

Source Object Type	Relationship Type (active)	Relationship Type (passive)	Target Object Type	Possible Number of Connections
Atributo(8) (OT_ATTR)	describe	es descrito por(78) (CT_IS_DESC_F OR_1)	Relation(51) (OT_REL)	Unique
Atributo(8) (OT_ATTR)	es clave externa para	tiene clave externa(79) (CT_IS_FRGN_KEY_FOR_1)	Relation(51) (OT_REL)	Unique
Atributo(8) (OT_ATTR)	es clave primaria para	tiene clave primaria(80) (CT_IS_PRIM_KEY_FOR_1)	Relation(51) (OT_REL)	Unique
Atributo(8) (OT_ATTR)	ilustra	es ilustrado por(84) (CT_DEPICTS_1)	Atributo MRE(19) (OT_ERM_ATTR)	Unique
Atributo(8) (OT_ATTR)	representa	es ilustrado por(113) (CT_DEPICTS_2)	Tipo de relación(11) (OT_RELSHP_TYPE)	Unique
Atributo(8) (OT_ATTR)	tiene	está asignado a(121) (CT_HAS_2)	Dominio(16) (OT_DOM)	Unique



Assignment Relationships

Source Object Type	Relationship Type (active)	Relationship Type (passive)	Target Object Type	Possible Number of Connections
Atributo(8) (OT_ATTR)	describe	es descrito por(78) (CT_IS_DESC_F OR_1)	Relation(51) (OT_REL)	Unique
Atributo(8) (OT_ATTR)	es clave externa para	tiene clave externa(79) (CT_IS_FRGN_K EY_FOR_1)	Relation(51) (OT_REL)	Unique
Atributo(8) (OT_ATTR)	es clave primaria para	tiene clave primaria(80) (CT_IS_PRIM_K EY_FOR_1)	Relation(51) (OT_REL)	Unique

3.2.33 Diagrama de asignación de atributos MREe

Source Object Type	Relationship Type (active)	Relationship Type (passive)	Target Object Type	Possible Number of Connections
Atributo MRE(19) (OT_ERM_ATTR)	describe	es descrito por(78) (CT_IS_DESC_F OR_1)	Tipo de entidad(17) (OT_ENT_TYPE)	Unique
Atributo MRE(19) (OT_ERM_ATTR)	describe	es descrito por(78) (CT_IS_DESC_F OR_1)	Tipo de relación(11) (OT_RELSHP_TY PE)	Unique
Atributo MRE(19) (OT_ERM_ATTR)	es clave externa para	tiene clave externa(79) (CT_IS_FRGN_K EY_FOR_1)	Tipo de entidad(17) (OT_ENT_TYPE)	Unique



Source Object Type	Relationship Type (active)	Relationship Type (passive)	Target Object Type	Possible Number of Connections
Atributo MRE(19) (OT_ERM_ATTR)	es clave externa para	tiene clave externa(79) (CT_IS_FRGN_KEY_FOR_1)	Tipo de relación(11) (OT_RELSHP_TYPE)	Unique
Atributo MRE(19) (OT_ERM_ATTR)	es clave primaria para	tiene clave primaria(80) (CT_IS_PRIM_KEY_FOR_1)	Tipo de entidad(17) (OT_ENT_TYPE)	Unique
Atributo MRE(19) (OT_ERM_ATTR)	es clave primaria para	tiene clave primaria(80) (CT_IS_PRIM_KEY_FOR_1)	Tipo de relación(11) (OT_RELSHP_TYPE)	Unique
Atributo MRE(19) (OT_ERM_ATTR)	pertenece a	abarca(269) (CT_BELONGS_TO_6)	Grupo de tipos de atributo(111) (OT_ATTR_TYPE_GRP)	Unique
Atributo MRE(19) (OT_ERM_ATTR)	tiene	está asignado a(121) (CT_HAS_2)	Enumeración(175) (OT_ENUM)	Unique
Atributo MRE(19) (OT_ERM_ATTR)	tiene	está asignado a(121) (CT_HAS_2)	Número de unidad de medida(185) (OT_UNIT_NUM)	Unique
Atributo MRE(19) (OT_ERM_ATTR)	tiene	está asignado a(121) (CT_HAS_2)	Unidad de medida(176) (OT_UNIT)	Unique
Atributo MRE(19) (OT_ERM_ATTR)	tiene	está asignado a(121) (CT_HAS_2)	Ámbito de valores MRE(20) (OT_ERM_DOM)	Unique
Atributo TOC(179) (OT_COT_ATTR)	corresponde a	corresponde a(391) (CT_CORRES)	Atributo MRE(19) (OT_ERM_ATTR)	Unique



Source Object Type	Relationship Type (active)	Relationship Type (passive)	Target Object Type	Possible Number of Connections
Enumeración(175) (OT_ENUM)	tiene valor	es valor de(373) (CT_IS_VALUE)	Ocurrencia de enumeración(171) (OT_COUNT_INST)	Unique
Grupo de tipos de atributo(111) (OT_ATTR_TYPE_GRP)	es grupo de tipos de atributo	tiene grupo de tipos de atributo(270) (CT_IS_ATTR_TYPE_GRP)	Tipo de entidad(17) (OT_ENT_TYPE)	Unique
Grupo de tipos de atributo(111) (OT_ATTR_TYPE_GRP)	es grupo de tipos de atributo	tiene grupo de tipos de atributo(270) (CT_IS_ATTR_TYPE_GRP)	Tipo de relación(11) (OT_RELSHP_TYPE)	Unique
Número de unidad de medida(185) (OT_UNIT_NUM)	tiene	está asignado a(121) (CT_HAS_2)	Unidad de medida(176) (OT_UNIT)	Unique
Número de unidad de medida(185) (OT_UNIT_NUM)	tiene	está asignado a(121) (CT_HAS_2)	Ámbito de valores MRE(20) (OT_ERM_DOM)	Unique
Tipo de generalización(23) (OT_GNRL_TYPE)	diferencia según valor de	es característica para(268) (CT_DIFF)	Atributo MRE(19) (OT_ERM_ATTR)	Unique



Assignment Relationships

Source Object Type	Relationship Type (active)	Relationship Type (passive)	Target Object Type	Possible Number of Connections
Enumeración(175) (OT_ENUM)	tiene valor	es valor de(373) (CT_IS_VALUE)	Ocurrencia de enumeración(171) (OT_COUNT_INST)	Unique
Tipo de generalización(23) (OT_GNRL_TYPE)	diferencia según valor de	es característica para(268) (CT_DIFF)	Atributo MRE(19) (OT_ERM_ATTR)	Unique

3.2.34 Diagrama de asignación de estrategias

Source Object Type	Relationship Type (active)	Relationship Type (passive)	Target Object Type	Possible Number of Connections
Función(22) (OT_FUNC)	realiza	es realizado por(712) (CT_SOA_REALIZES)	Strategy(239) (OT_STAT)	Unique
Policy(237) (OT_POLICY)	influye	está influido por(776) (CT_GOVERNS_1)	Strategy(239) (OT_STAT)	Unique
Regla de actividad(360) (OT_BUSINESS_RULE)	influye	está influido por(776) (CT_GOVERNS_1)	Strategy(239) (OT_STAT)	Unique
Risk(159) (OT_RISK)	afecta	está afectado por(629) (CT_AFFECTS)	Strategy(239) (OT_STAT)	Unique
Strategy(239) (OT_STAT)	aplica	es aplicado por(779) (CT_DEPLOYS)	Prestación/Producto(153) (OT_PERF)	Unique



Source Object Type	Relationship Type (active)	Relationship Type (passive)	Target Object Type	Possible Number of Connections
Strategy(239) (OT_STAT)	define el tipo de imposición de	está sujeto al tipo de imposición definido por(778) (CT_EFFECTS_ENFORCEMENT_LEVEL_OF)	Regla de actividad(360) (OT_BUSINESS_RULE)	Unique
Strategy(239) (OT_STAT)	defines	is defined by(447) (CT_DEFINES)	Prestación/Producto(153) (OT_PERF)	Unique
Strategy(239) (OT_STAT)	se ha formulado basándose en	es origen de(777) (CT_IS_FORMULATED_BASED_ON)	Policy(237) (OT_POLICY)	Unique
Strategy(239) (OT_STAT)	se ha formulado basándose en	es origen de(777) (CT_IS_FORMULATED_BASED_ON)	Regla de actividad(360) (OT_BUSINESS_RULE)	Unique

3.2.35 Diagrama de asignación de funciones

Source Object Type	Relationship Type (active)	Relationship Type (passive)	Target Object Type	Possible Number of Connections
Atributo MRE(19) (OT_ERM_ATTR)	define campo de pantalla	tiene área de pantalla(295) (CT_DEF_MASK_ENTR)	Pantalla(31) (OT_SCRN)	Unique
Atributo MRE(19) (OT_ERM_ATTR)	es aprobado por	aprueba(222) (CT_IS_GRANT_BY)	Función(22) (OT_FUNC)	Unique



Source Object Type	Relationship Type (active)	Relationship Type (passive)	Target Object Type	Possible Number of Connections
Atributo MRE(19) (OT_ERM_ATTR)	es entrada para	tiene como entrada(49) (CT_IS_INP_FOR)	Función(22) (OT_FUNC)	Unique
Atributo MRE(19) (OT_ERM_ATTR)	es examinado por	comprueba(223) (CT_IS_CHKD_BY)	Función(22) (OT_FUNC)	Unique
Atributo MRE(19) (OT_ERM_ATTR)	pertenece a	abarca(269) (CT_BELONGS_TO_6)	Grupo de tipos de atributo(111) (OT_ATTR_TYPE_GRP)	Unique
Atributo MRE(19) (OT_ERM_ATTR)	proporciona el valor para	utiliza valor de(319) (CT_PROV_VAL_FOR)	Evento(18) (OT_EVT)	Unique
Atributo MRE(19) (OT_ERM_ATTR)	se compara a	se compara a(322) (CT_IS_CMP_TO)	Evento(18) (OT_EVT)	Unique
Atributo MRE(19) (OT_ERM_ATTR)	se encuentra sobre	tiene informaciones sobre(86) (CT_LIES_ON)	Portador de información(27) (OT_INFO_CARR)	Unique
Atributo MRE(19) (OT_ERM_ATTR)	tiene estado	es estado de(75) (CT_HAS_STATE)	Evento(18) (OT_EVT)	Unique
Atributo TOC(179) (OT_COT_ATTR)	es aprobado por	aprueba(222) (CT_IS_GRANT_BY)	Función(22) (OT_FUNC)	Unique
Atributo TOC(179) (OT_COT_ATTR)	es entrada para	tiene como entrada(49) (CT_IS_INP_FOR)	Función(22) (OT_FUNC)	Unique



Source Object Type	Relationship Type (active)	Relationship Type (passive)	Target Object Type	Possible Number of Connections
Atributo TOC(179) (OT_COT_ATTR)	es examinado por	comprueba(223) (CT_IS_CHKD_BY)	Función(22) (OT_FUNC)	Unique
Atributo TOC(179) (OT_COT_ATTR)	proporciona el valor para	utiliza valor de(319) (CT_PROV_VAL_FOR)	Evento(18) (OT_EVT)	Unique
Atributo TOC(179) (OT_COT_ATTR)	se compara a	se compara a(322) (CT_IS_CMP_TO)	Evento(18) (OT_EVT)	Unique
Atributo TOC(179) (OT_COT_ATTR)	se encuentra sobre	tiene informaciones sobre(86) (CT_LIES_ON)	Portador de información(27) (OT_INFO_CARR)	Unique
Atributo TOC(179) (OT_COT_ATTR)	tiene estado	es estado de(75) (CT_HAS_STATE)	Evento(18) (OT_EVT)	Unique
Categoría de conocimiento(230) (OT_KNWLGDG_CAT)	es requerido para	requiere(453) (CT_IS_NEEDED_BY)	Función(22) (OT_FUNC)	Unique
Clase de sistema de aplicación(7) (OT_APPL_SYS_CLS)	apoya	es apoyado por(221) (CT_CAN_SUPP_1)	Función(22) (OT_FUNC)	Unique
Class(90) (OT_CLS)	es aprobado por	aprueba(222) (CT_IS_GRANT_BY)	Función(22) (OT_FUNC)	Unique
Class(90) (OT_CLS)	es entrada para	tiene como entrada(49) (CT_IS_INP_FOR)	Función(22) (OT_FUNC)	Unique



Source Object Type	Relationship Type (active)	Relationship Type (passive)	Target Object Type	Possible Number of Connections
Class(90) (OT_CLS)	es examinado por	comprueba(223) (CT_IS_CHKD_BY)	Función(22) (OT_FUNC)	Unique
Class(90) (OT_CLS)	se encuentra sobre	tiene informaciones sobre(86) (CT_LIES_ON)	Portador de información(27) (OT_INFO_CARR)	Unique
Class(90) (OT_CLS)	tiene estado	es estado de(75) (CT_HAS_STATE)	Evento(18) (OT_EVT)	Unique
Clúster/Modelo de datos(14) (OT_CLST)	es aprobado por	aprueba(222) (CT_IS_GRANT_BY)	Función(22) (OT_FUNC)	Unique
Clúster/Modelo de datos(14) (OT_CLST)	es entrada para	tiene como entrada(49) (CT_IS_INP_FOR)	Función(22) (OT_FUNC)	Unique
Clúster/Modelo de datos(14) (OT_CLST)	es examinado por	comprueba(223) (CT_IS_CHKD_BY)	Función(22) (OT_FUNC)	Unique
Clúster/Modelo de datos(14) (OT_CLST)	es utilizado por	aprovecha(400) (CT_IS_USED_OF)	Grupo(128) (OT_GRP)	Unique
Clúster/Modelo de datos(14) (OT_CLST)	es utilizado por	aprovecha(400) (CT_IS_USED_OF)	Puesto(45) (OT_POS)	Unique
Clúster/Modelo de datos(14) (OT_CLST)	es utilizado por	aprovecha(400) (CT_IS_USED_OF)	Rol(78) (OT_PERS_TYPE)	Unique
Clúster/Modelo de datos(14) (OT_CLST)	es utilizado por	aprovecha(400) (CT_IS_USED_OF)	Unidad organizativa(43) (OT_ORG_UNIT)	Unique



Source Object Type	Relationship Type (active)	Relationship Type (passive)	Target Object Type	Possible Number of Connections
Clúster/Modelo de datos(14) (OT_CLST)	se encuentra sobre	tiene informaciones sobre(86) (CT_LIES_ON)	Portador de información(27) (OT_INFO_CARR)	Unique
Clúster/Modelo de datos(14) (OT_CLST)	tiene estado	es estado de(75) (CT_HAS_STATE)	Evento(18) (OT_EVT)	Unique
Component(188) (OT_CMP)	apoya	es apoyado por(221) (CT_CAN_SUPP_1)	Función(22) (OT_FUNC)	Unique
Component(188) (OT_CMP)	puede utilizar	puede ser empleado por(125) (CT_CAN_USE_1)	Atributo MRE(19) (OT_ERM_ATTR)	Unique
Component(188) (OT_CMP)	puede utilizar	puede ser empleado por(125) (CT_CAN_USE_1)	Atributo TOC(179) (OT_COT_ATTR)	Unique
Component(188) (OT_CMP)	puede utilizar	puede ser empleado por(125) (CT_CAN_USE_1)	Clúster/Modelo de datos(14) (OT_CLST)	Unique
Component(188) (OT_CMP)	puede utilizar	puede ser empleado por(125) (CT_CAN_USE_1)	Grupo de tipos de atributo(111) (OT_ATTR_TYPE_GRP)	Unique



Source Object Type	Relationship Type (active)	Relationship Type (passive)	Target Object Type	Possible Number of Connections
Component(188) (OT_CMP)	puede utilizar	puede ser empleado por(125) (CT_CAN_USE_1)	Tipo de entidad(17) (OT_ENT_TYPE)	Unique
Component(188) (OT_CMP)	puede utilizar	puede ser empleado por(125) (CT_CAN_USE_1)	Tipo de objeto complejo(182) (OT_OBJ_CX)	Unique
Component(188) (OT_CMP)	puede utilizar	puede ser empleado por(125) (CT_CAN_USE_1)	Tipo de relación(11) (OT_RELSHP_TYPE)	Unique
Component(188) (OT_CMP)	puede utilizar	puede ser empleado por(125) (CT_CAN_USE_1)	Término técnico(58) (OT_TECH_TRM)	Unique
Condición de competencia(242) (OT_AUTH_CON)	es requerido para	requiere(453) (CT_IS_NEEDED_BY)	Función(22) (OT_FUNC)	Unique
Condición de competencia(242) (OT_AUTH_CON)	se refiere a	tiene(177) (CT_REL_TO)	Término técnico(58) (OT_TECH_TRM)	Unique
Configuración de la facultad(391) (OT_CAPABILITY_CONFIGURATION)	es entrada para	tiene como entrada(49) (CT_IS_INP_FOR)	Función(22) (OT_FUNC)	Unique



Source Object Type	Relationship Type (active)	Relationship Type (passive)	Target Object Type	Possible Number of Connections
Configuración de la facultad(391) (OT_CAPABILITY_CONFIGURATI ON)	proporciona	es proporcionado por(399) (CT_PROVIDES)	Función(22) (OT_FUNC)	Unique
Configuración de la facultad(391) (OT_CAPABILITY_CONFIGURATI ON)	se consume	consume(274) (CT_IS_CONS_B Y)	Función(22) (OT_FUNC)	Unique
Conocimiento documentado(231) (OT_DOC_KNWL DG)	es requerido para	requiere(453) (CT_IS_NEEDED _BY)	Función(22) (OT_FUNC)	Unique
Cost driver(226) (OT_COST_DRIV ER)	influye	está influido por(571) (CT_INFLUENCE S)	Función(22) (OT_FUNC)	Unique
Emplazamiento(54) (OT_LOC)	accede a	es accedido por(102) (CT_ACS_2)	Atributo MRE(19) (OT_ERM_ATTR)	Unique
Emplazamiento(54) (OT_LOC)	accede a	es accedido por(102) (CT_ACS_2)	Atributo TOC(179) (OT_COT_ATTR)	Unique
Emplazamiento(54) (OT_LOC)	accede a	es accedido por(102) (CT_ACS_2)	Class(90) (OT_CLS)	Unique
Emplazamiento(54) (OT_LOC)	accede a	es accedido por(102) (CT_ACS_2)	Clúster/Modelo de datos(14) (OT_CLST)	Unique
Emplazamiento(54) (OT_LOC)	accede a	es accedido por(102) (CT_ACS_2)	Grupo de tipos de atributo(111) (OT_ATTR_TYPE_GRP)	Unique



Source Object Type	Relationship Type (active)	Relationship Type (passive)	Target Object Type	Possible Number of Connections
Emplazamiento(54) (OT_LOC)	accede a	es accedido por(102) (CT_ACS_2)	Tipo de entidad(17) (OT_ENT_TYPE)	Unique
Emplazamiento(54) (OT_LOC)	accede a	es accedido por(102) (CT_ACS_2)	Tipo de objeto complejo(182) (OT_OBJ_CX)	Unique
Emplazamiento(54) (OT_LOC)	accede a	es accedido por(102) (CT_ACS_2)	Tipo de relación(11) (OT_RELSHP_TYPE)	Unique
Emplazamiento(54) (OT_LOC)	accede a	es accedido por(102) (CT_ACS_2)	Término técnico(58) (OT_TECH_TRM)	Unique
Emplazamiento(54) (OT_LOC)	dispone de	está disponible en(452) (CT_IS_AVAILABLE)	Categoría de conocimiento(230) (OT_KNWLDG_CAT)	Unique
Emplazamiento(54) (OT_LOC)	dispone de	está disponible en(452) (CT_IS_AVAILABLE)	Condición de competencia(242) (OT_AUTH_CON)	Unique
Emplazamiento(54) (OT_LOC)	es propietario de	tiene propietario(271) (CT_IS_OWN)	Atributo MRE(19) (OT_ERM_ATTR)	Unique
Emplazamiento(54) (OT_LOC)	es propietario de	tiene propietario(271) (CT_IS_OWN)	Atributo TOC(179) (OT_COT_ATTR)	Unique
Emplazamiento(54) (OT_LOC)	es propietario de	tiene propietario(271) (CT_IS_OWN)	Class(90) (OT_CLS)	Unique
Emplazamiento(54) (OT_LOC)	es propietario de	tiene propietario(271) (CT_IS_OWN)	Clúster/Modelo de datos(14) (OT_CLST)	Unique



Source Object Type	Relationship Type (active)	Relationship Type (passive)	Target Object Type	Possible Number of Connections
Emplazamiento(54) (OT_LOC)	es propietario de	tiene propietario(271) (CT_IS_OWN)	Grupo de tipos de atributo(111) (OT_ATTR_TYPE_GRP)	Unique
Emplazamiento(54) (OT_LOC)	es propietario de	tiene propietario(271) (CT_IS_OWN)	Tipo de entidad(17) (OT_ENT_TYPE)	Unique
Emplazamiento(54) (OT_LOC)	es propietario de	tiene propietario(271) (CT_IS_OWN)	Tipo de objeto complejo(182) (OT_OBJ_CX)	Unique
Emplazamiento(54) (OT_LOC)	es propietario de	tiene propietario(271) (CT_IS_OWN)	Tipo de relación(11) (OT_RELSHP_TYPE)	Unique
Emplazamiento(54) (OT_LOC)	es propietario de	tiene propietario(271) (CT_IS_OWN)	Término técnico(58) (OT_TECH_TRM)	Unique
Emplazamiento(54) (OT_LOC)	requiere	es requerido por(279) (CT_REQU)	Categoría de conocimiento(230) (OT_KNWLDG_CAT)	Unique
Emplazamiento(54) (OT_LOC)	requiere	es requerido por(279) (CT_REQU)	Condición de competencia(242) (OT_AUTH_CON)	Unique
Equipo de almacén(121) (OT_WH_EQUIP)	abarca	pertenece a(67) (CT_SUBS_1)	Función informática(107) (OT_DP_FUNC)	Unique
Equipo de almacén(121) (OT_WH_EQUIP)	abarca	pertenece a(67) (CT_SUBS_1)	Módulo(65) (OT_MOD)	Unique



Source Object Type	Relationship Type (active)	Relationship Type (passive)	Target Object Type	Possible Number of Connections
Equipo de almacén(121) (OT_WH_EQUIP)	abarca	pertenece a(67) (CT_SUBS_1)	Sistema de aplicación(64) (OT_APPL_SYS)	Unique
Evento(18) (OT_EVT)	corresponde a	corresponde a(391) (CT_CORRES)	Prestación/Producto(153) (OT_PERF)	Unique
Evento(18) (OT_EVT)	define el estado	es definido(273) (CT_DEF_STATE)	Tipo de material(126) (OT_MAT_TYPE)	Unique
Evento(18) (OT_EVT)	tiene como salida	es salida de(50) (CT_HAS_OUT)	Atributo MRE(19) (OT_ERM_ATTR)	Unique
Factor de éxito(108) (OT_CRIT_FACT)	es factor de éxito para	tiene factor de éxito(256) (CT_IS_CRIT_FACT_FOR)	Función(22) (OT_FUNC)	Unique
Facultad(293) (OT_IS_FUNC)	apoya	es apoyado por(221) (CT_CAN_SUPP_1)	Función(22) (OT_FUNC)	Unique
Función(22) (OT_FUNC)	accede a	es accedido por(281) (CT_ACS_4)	Sistema de transporte(122) (OT_TRNSP_SYS)	Unique
Función(22) (OT_FUNC)	accede a	es accedido por(281) (CT_ACS_4)	Tipo de sistema de transporte(118) (OT_TRNSP_SYS_TYPE)	Unique
Función(22) (OT_FUNC)	accede alternativamente a	es accedido alternativamente por(282) (CT_ACS_ALT)	Sistema de transporte(122) (OT_TRNSP_SYS)	Unique



Source Object Type	Relationship Type (active)	Relationship Type (passive)	Target Object Type	Possible Number of Connections
Función(22) (OT_FUNC)	accede alternativamente a	es accedido alternativamente por(282) (CT_ACS_ALT)	Tipo de sistema de transporte(118) (OT_TRNSP_SYS_TYPE)	Unique
Función(22) (OT_FUNC)	apoya	es apoyado por(147) (CT_SUPP_3)	Information element(394) (OT_INFO_ELEMENT)	Unique
Función(22) (OT_FUNC)	apoya	es apoyado por(147) (CT_SUPP_3)	Objetivo(86) (OT_OBJECTIVE)	Unique
Función(22) (OT_FUNC)	apoya	es apoyado por(147) (CT_SUPP_3)	Tipo de medio de producción(116) (OT_OP_RES_TYPE)	Unique
Función(22) (OT_FUNC)	apoya	es soportado por la utilización de(146) (CT_SUPP_2)	Función(22) (OT_FUNC)	Unique
Función(22) (OT_FUNC)	archiva	es archivado por(225) (CT_ARCH)	Atributo MRE(19) (OT_ERM_ATTR)	Unique
Función(22) (OT_FUNC)	archiva	es archivado por(225) (CT_ARCH)	Atributo TOC(179) (OT_COT_ATTR)	Unique
Función(22) (OT_FUNC)	archiva	es archivado por(225) (CT_ARCH)	Class(90) (OT_CLS)	Unique
Función(22) (OT_FUNC)	archiva	es archivado por(225) (CT_ARCH)	Clúster/Modelo de datos(14) (OT_CLST)	Unique



Source Object Type	Relationship Type (active)	Relationship Type (passive)	Target Object Type	Possible Number of Connections
Función(22) (OT_FUNC)	archiva	es archivado por(225) (CT_ARCH)	Grupo de tipos de atributo(111) (OT_ATTR_TYPE_GRP)	Unique
Función(22) (OT_FUNC)	archiva	es archivado por(225) (CT_ARCH)	Tipo de elemento(247) (OT_ELEM_TYPE)	Unique
Función(22) (OT_FUNC)	archiva	es archivado por(225) (CT_ARCH)	Tipo de entidad(17) (OT_ENT_TYPE)	Unique
Función(22) (OT_FUNC)	archiva	es archivado por(225) (CT_ARCH)	Tipo de objeto complejo(182) (OT_OBJ_CX)	Unique
Función(22) (OT_FUNC)	archiva	es archivado por(225) (CT_ARCH)	Tipo de relación(11) (OT_RELSHP_TYPE)	Unique
Función(22) (OT_FUNC)	archiva	es archivado por(225) (CT_ARCH)	Término técnico(58) (OT_TECH_TRM)	Unique
Función(22) (OT_FUNC)	crea	es creado por(226) (CT_CRT_5)	Atributo MRE(19) (OT_ERM_ATTR)	Unique
Función(22) (OT_FUNC)	crea	es creado por(226) (CT_CRT_5)	Atributo TOC(179) (OT_COT_ATTR)	Unique
Función(22) (OT_FUNC)	crea	es creado por(226) (CT_CRT_5)	Class(90) (OT_CLS)	Unique
Función(22) (OT_FUNC)	crea	es creado por(226) (CT_CRT_5)	Clúster/Modelo de datos(14) (OT_CLST)	Unique



Source Object Type	Relationship Type (active)	Relationship Type (passive)	Target Object Type	Possible Number of Connections
Función(22) (OT_FUNC)	crea	es creado por(226) (CT_CRT_5)	Grupo de tipos de atributo(111) (OT_ATTR_TYPE_GRP)	Unique
Función(22) (OT_FUNC)	crea	es creado por(226) (CT_CRT_5)	Tipo de elemento(247) (OT_ELEM_TYPE)	Unique
Función(22) (OT_FUNC)	crea	es creado por(226) (CT_CRT_5)	Tipo de entidad(17) (OT_ENT_TYPE)	Unique
Función(22) (OT_FUNC)	crea	es creado por(226) (CT_CRT_5)	Tipo de objeto complejo(182) (OT_OBJ_CX)	Unique
Función(22) (OT_FUNC)	crea	es creado por(226) (CT_CRT_5)	Tipo de relación(11) (OT_RELSHP_TYPE)	Unique
Función(22) (OT_FUNC)	crea	es creado por(226) (CT_CRT_5)	Término técnico(58) (OT_TECH_TRM)	Unique
Función(22) (OT_FUNC)	crea	es generado por(454) (CT_CREATES)	Categoría de conocimiento(230) (OT_KNWLDG_CAT)	Unique
Función(22) (OT_FUNC)	crea	es generado por(66) (CT_CRT_3)	Clúster/Modelo de datos(14) (OT_CLST)	Unique
Función(22) (OT_FUNC)	crea	es generado por(454) (CT_CREATES)	Conocimiento documentado(231) (OT_DOC_KNWLDG)	Unique



Source Object Type	Relationship Type (active)	Relationship Type (passive)	Target Object Type	Possible Number of Connections
Función(22) (OT_FUNC)	crea	es generado por(66) (CT_CRT_3)	Lista(29) (OT_LST)	Unique
Función(22) (OT_FUNC)	crea	es generado por(57) (CT_CRT_2)	Tipo de material(126) (OT_MAT_TYPE)	Unique
Función(22) (OT_FUNC)	crea salida para	es medio de salida para(28) (CT_CRT_OUT_T O)	Portador de información(27) (OT_INFO_CARR)	Unique
Función(22) (OT_FUNC)	dispone de	está disponible en(452) (CT_IS_AVAILAB LE)	Categoría de conocimiento(230) (OT_KNWLDG_C AT)	Unique
Función(22) (OT_FUNC)	dispone de	está disponible en(452) (CT_IS_AVAILAB LE)	Condición de competencia(242) (OT_AUTH_CON)	Unique
Función(22) (OT_FUNC)	distribuye	es distribuido por(228) (CT_DISTR)	Atributo MRE(19) (OT_ERM_ATTR)	Unique
Función(22) (OT_FUNC)	distribuye	es distribuido por(228) (CT_DISTR)	Atributo TOC(179) (OT_COT_ATTR)	Unique
Función(22) (OT_FUNC)	distribuye	es distribuido por(228) (CT_DISTR)	Class(90) (OT_CLS)	Unique
Función(22) (OT_FUNC)	distribuye	es distribuido por(228) (CT_DISTR)	Clúster/Modelo de datos(14) (OT_CLST)	Unique



Source Object Type	Relationship Type (active)	Relationship Type (passive)	Target Object Type	Possible Number of Connections
Función(22) (OT_FUNC)	distribuye	es distribuido por(228) (CT_DISTR)	Grupo de tipos de atributo(111) (OT_ATTR_TYPE_GRP)	Unique
Función(22) (OT_FUNC)	distribuye	es distribuido por(228) (CT_DISTR)	Tipo de elemento(247) (OT_ELEM_TYPE)	Unique
Función(22) (OT_FUNC)	distribuye	es distribuido por(228) (CT_DISTR)	Tipo de entidad(17) (OT_ENT_TYPE)	Unique
Función(22) (OT_FUNC)	distribuye	es distribuido por(228) (CT_DISTR)	Tipo de objeto complejo(182) (OT_OBJ_CX)	Unique
Función(22) (OT_FUNC)	distribuye	es distribuido por(228) (CT_DISTR)	Tipo de relación(11) (OT_RELSHP_TYPE)	Unique
Función(22) (OT_FUNC)	distribuye	es distribuido por(228) (CT_DISTR)	Término técnico(58) (OT_TECH_TRM)	Unique
Función(22) (OT_FUNC)	elimina	es borrado por(227) (CT_DEL)	Atributo MRE(19) (OT_ERM_ATTR)	Unique
Función(22) (OT_FUNC)	elimina	es borrado por(227) (CT_DEL)	Atributo TOC(179) (OT_COT_ATTR)	Unique
Función(22) (OT_FUNC)	elimina	es borrado por(227) (CT_DEL)	Class(90) (OT_CLS)	Unique
Función(22) (OT_FUNC)	elimina	es borrado por(227) (CT_DEL)	Clúster/Modelo de datos(14) (OT_CLST)	Unique



Source Object Type	Relationship Type (active)	Relationship Type (passive)	Target Object Type	Possible Number of Connections
Función(22) (OT_FUNC)	elimina	es borrado por(227) (CT_DEL)	Grupo de tipos de atributo(111) (OT_ATTR_TYPE_GRP)	Unique
Función(22) (OT_FUNC)	elimina	es borrado por(227) (CT_DEL)	Tipo de elemento(247) (OT_ELEM_TYPE)	Unique
Función(22) (OT_FUNC)	elimina	es borrado por(227) (CT_DEL)	Tipo de entidad(17) (OT_ENT_TYPE)	Unique
Función(22) (OT_FUNC)	elimina	es borrado por(227) (CT_DEL)	Tipo de objeto complejo(182) (OT_OBJ_CX)	Unique
Función(22) (OT_FUNC)	elimina	es borrado por(227) (CT_DEL)	Tipo de relación(11) (OT_RELSHP_TYPE)	Unique
Función(22) (OT_FUNC)	elimina	es borrado por(227) (CT_DEL)	Término técnico(58) (OT_TECH_TRM)	Unique
Función(22) (OT_FUNC)	emplea	es empleado por(60) (CT_USE_1)	Clúster/Modelo de datos(14) (OT_CLST)	Unique
Función(22) (OT_FUNC)	emplea	es empleado por(60) (CT_USE_1)	Lista(29) (OT_LST)	Unique
Función(22) (OT_FUNC)	emplea	es empleado por(60) (CT_USE_1)	Tipo de entidad(17) (OT_ENT_TYPE)	Unique
Función(22) (OT_FUNC)	emplea	es empleado por(60) (CT_USE_1)	Tipo de unidad organizativa de sistema(13) (OT_SYS_ORG_UNIT_TYPE)	Unique



Source Object Type	Relationship Type (active)	Relationship Type (passive)	Target Object Type	Possible Number of Connections
Función(22) (OT_FUNC)	es ejecutado en	es controlado por(628) (CT_IS_PERFORMED_AT)	Función(22) (OT_FUNC)	Unique
Función(22) (OT_FUNC)	es ejecutado en	es lugar de realización(258) (CT_IS_EXEC_ATA)	Emplazamiento(54) (OT_LOC)	Unique
Función(22) (OT_FUNC)	es medido por	mide(486) (CT_MEASURED_BY)	Instancia del número indicador(244) (OT_KPI)	Unique
Función(22) (OT_FUNC)	es representado por	representa(73) (CT_IS_REPR_BY)	Pantalla(31) (OT_SCRN)	Unique
Función(22) (OT_FUNC)	es responsable de	está bajo la responsabilidad de(168) (CT_IS_RESP_1)	Tipo de sistema de aplicación(6) (OT_APPL_SYS_TYPE)	Unique
Función(22) (OT_FUNC)	lee	es leído por(247) (CT_READ_1)	Atributo MRE(19) (OT_ERM_ATTR)	Unique
Función(22) (OT_FUNC)	lee	es leído por(247) (CT_READ_1)	Atributo TOC(179) (OT_COT_ATTR)	Unique
Función(22) (OT_FUNC)	lee	es leído por(247) (CT_READ_1)	Categoría de conocimiento(230) (OT_KNWLDG_CAT)	Unique
Función(22) (OT_FUNC)	lee	es leído por(247) (CT_READ_1)	Class(90) (OT_CLS)	Unique



Source Object Type	Relationship Type (active)	Relationship Type (passive)	Target Object Type	Possible Number of Connections
Función(22) (OT_FUNC)	lee	es leído por(247) (CT_READ_1)	Clúster/Modelo de datos(14) (OT_CLST)	Unique
Función(22) (OT_FUNC)	lee	es leído por(247) (CT_READ_1)	Conocimiento documentado(231) (OT_DOC_KNWL DG)	Unique
Función(22) (OT_FUNC)	lee	es leído por(247) (CT_READ_1)	Grupo de tipos de atributo(111) (OT_ATTR_TYPE_GRP)	Unique
Función(22) (OT_FUNC)	lee	es leído por(247) (CT_READ_1)	Objeto de negocio(150) (OT_BUSY_OBJ)	Unique
Función(22) (OT_FUNC)	lee	es leído por(247) (CT_READ_1)	Package(187) (OT_PACK)	Unique
Función(22) (OT_FUNC)	lee	es leído por(247) (CT_READ_1)	Portador de información(27) (OT_INFO_CARR)	Unique
Función(22) (OT_FUNC)	lee	es leído por(247) (CT_READ_1)	Recurso general(145) (OT_GNRL_RES)	Unique
Función(22) (OT_FUNC)	lee	es leído por(247) (CT_READ_1)	Tipo de elemento(247) (OT_ELEM_TYPE)	Unique
Función(22) (OT_FUNC)	lee	es leído por(247) (CT_READ_1)	Tipo de entidad(17) (OT_ENT_TYPE)	Unique
Función(22) (OT_FUNC)	lee	es leído por(247) (CT_READ_1)	Tipo de objeto complejo(182) (OT_OBJ_CX)	Unique



Source Object Type	Relationship Type (active)	Relationship Type (passive)	Target Object Type	Possible Number of Connections
Función(22) (OT_FUNC)	lee	es leído por(247) (CT_READ_1)	Tipo de relación(11) (OT_RELSHP_TY PE)	Unique
Función(22) (OT_FUNC)	lee	es leído por(247) (CT_READ_1)	Término técnico(58) (OT_TECH_TRM)	Unique
Función(22) (OT_FUNC)	llama	es llamado por(455) (CT_CALLS_1)	Función(22) (OT_FUNC)	Unique
Función(22) (OT_FUNC)	modifica	es modificado por(224) (CT_CHNG)	Atributo MRE(19) (OT_ERM_ATTR)	Unique
Función(22) (OT_FUNC)	modifica	es modificado por(224) (CT_CHNG)	Atributo TOC(179) (OT_COT_ATTR)	Unique
Función(22) (OT_FUNC)	modifica	es modificado por(224) (CT_CHNG)	Class(90) (OT_CLS)	Unique
Función(22) (OT_FUNC)	modifica	es modificado por(224) (CT_CHNG)	Clúster/Modelo de datos(14) (OT_CLST)	Unique
Función(22) (OT_FUNC)	modifica	es modificado por(224) (CT_CHNG)	Grupo de tipos de atributo(111) (OT_ATTR_TYPE_GRP)	Unique
Función(22) (OT_FUNC)	modifica	es modificado por(224) (CT_CHNG)	Tipo de elemento(247) (OT_ELEM_TYPE)	Unique
Función(22) (OT_FUNC)	modifica	es modificado por(224) (CT_CHNG)	Tipo de entidad(17) (OT_ENT_TYPE)	Unique



Source Object Type	Relationship Type (active)	Relationship Type (passive)	Target Object Type	Possible Number of Connections
Función(22) (OT_FUNC)	modifica	es modificado por(224) (CT_CHNG)	Tipo de objeto complejo(182) (OT_OBJ_CX)	Unique
Función(22) (OT_FUNC)	modifica	es modificado por(224) (CT_CHNG)	Tipo de relación(11) (OT_RELSHP_TYPE)	Unique
Función(22) (OT_FUNC)	modifica	es modificado por(224) (CT_CHNG)	Término técnico(58) (OT_TECH_TRM)	Unique
Función(22) (OT_FUNC)	pertenece a	está asignado(120) (CT_BELONGS_TO_4)	Clase de costes(132) (OT_COST_TYPE)	Unique
Función(22) (OT_FUNC)	produce	es producido por(442) (CT_PROUCES)	Configuración de la facultad(391) (OT_CAPABILITY_CONFIGURATION)	Unique
Función(22) (OT_FUNC)	produce	es producido por(442) (CT_PROUCES)	Information element(394) (OT_INFO_ELEMENT)	Unique
Función(22) (OT_FUNC)	produce	es producido por(442) (CT_PROUCES)	Prestación/Producto(153) (OT_PERF)	Unique
Función(22) (OT_FUNC)	produce	es producido por(442) (CT_PROUCES)	Recurso general(145) (OT_GNRL_RES)	Unique
Función(22) (OT_FUNC)	produce	es producido por(442) (CT_PROUCES)	Tipo de medio de producción(116) (OT_OP_RES_TYPE)	Unique



Source Object Type	Relationship Type (active)	Relationship Type (passive)	Target Object Type	Possible Number of Connections
Función(22) (OT_FUNC)	puede apoyar	puede ser apoyado por(238) (CT_CAN_SUPP_2)	Component(188) (OT_CMP)	Unique
Función(22) (OT_FUNC)	puede crear	puede ser creado por(267) (CT_CAN_CRT)	Diseño de lista(30) (OT_LST_DSGN)	Unique
Función(22) (OT_FUNC)	puede emplear	puede ser empleado por(243) (CT_CAN_USE_2)	Diseño de lista(30) (OT_LST_DSGN)	Unique
Función(22) (OT_FUNC)	puede emplear	puede ser empleado por(243) (CT_CAN_USE_2)	Diseño de pantalla(32) (OT_SCRN_DSGN)	Unique
Función(22) (OT_FUNC)	requiere	es requerido por(279) (CT_REQU)	Equipo de almacén(121) (OT_WH_EQUIP)	Unique
Función(22) (OT_FUNC)	requiere	es requerido por(279) (CT_REQU)	Medio auxiliar técnico(123) (OT_TECH_OP_SUPPLY)	Unique
Función(22) (OT_FUNC)	requiere	es requerido por(279) (CT_REQU)	Tipo de empaquetamiento(127) (OT_PACK_MAT_TYPE)	Unique
Función(22) (OT_FUNC)	requiere	es requerido por(279) (CT_REQU)	Tipo de equipo de almacén(117) (OT_WH_EQUIP_TYPE)	Unique



Source Object Type	Relationship Type (active)	Relationship Type (passive)	Target Object Type	Possible Number of Connections
Función(22) (OT_FUNC)	requiere	es requerido por(279) (CT_REQU)	Tipo de medio auxiliar técnico(119) (OT_TECH_OP_SUPPLY_TYPE)	Unique
Función(22) (OT_FUNC)	requiere alternativamente	es requerido alternativamente(280) (CT_REQU_ALT)	Equipo de almacén(121) (OT_WH_EQUIP)	Unique
Función(22) (OT_FUNC)	requiere alternativamente	es requerido alternativamente(280) (CT_REQU_ALT)	Medio auxiliar técnico(123) (OT_TECH_OP_SUPPLY)	Unique
Función(22) (OT_FUNC)	requiere alternativamente	es requerido alternativamente(280) (CT_REQU_ALT)	Tipo de equipo de almacén(117) (OT_WH_EQUIP_TYPE)	Unique
Función(22) (OT_FUNC)	requiere alternativamente	es requerido alternativamente(280) (CT_REQU_ALT)	Tipo de medio auxiliar técnico(119) (OT_TECH_OP_SUPPLY_TYPE)	Unique
Función(22) (OT_FUNC)	tiene como salida	es salida de(50) (CT_HAS_OUT)	Atributo MRE(19) (OT_ERM_ATTR)	Unique
Función(22) (OT_FUNC)	tiene como salida	es salida de(50) (CT_HAS_OUT)	Atributo TOC(179) (OT_COT_ATTR)	Unique
Función(22) (OT_FUNC)	tiene como salida	es salida de(50) (CT_HAS_OUT)	Class(90) (OT_CLS)	Unique
Función(22) (OT_FUNC)	tiene como salida	es salida de(50) (CT_HAS_OUT)	Clúster/Modelo de datos(14) (OT_CLST)	Unique



Source Object Type	Relationship Type (active)	Relationship Type (passive)	Target Object Type	Possible Number of Connections
Función(22) (OT_FUNC)	tiene como salida	es salida de(50) (CT_HAS_OUT)	Configuración de la facultad(391) (OT_CAPABILITY_CONFIGURATION)	Unique
Función(22) (OT_FUNC)	tiene como salida	es salida de(50) (CT_HAS_OUT)	Grupo de tipos de atributo(111) (OT_ATTR_TYPE_GRP)	Unique
Función(22) (OT_FUNC)	tiene como salida	es salida de(50) (CT_HAS_OUT)	Information element(394) (OT_INFO_ELEMENT)	Unique
Función(22) (OT_FUNC)	tiene como salida	es salida de(50) (CT_HAS_OUT)	Objeto de negocio(150) (OT_BUSY_OBJ)	Unique
Función(22) (OT_FUNC)	tiene como salida	es salida de(50) (CT_HAS_OUT)	Package(187) (OT_PACK)	Unique
Función(22) (OT_FUNC)	tiene como salida	es salida de(50) (CT_HAS_OUT)	Prestación/Producto(153) (OT_PERF)	Unique
Función(22) (OT_FUNC)	tiene como salida	es salida de(50) (CT_HAS_OUT)	Tipo de elemento(247) (OT_ELEM_TYPE)	Unique
Función(22) (OT_FUNC)	tiene como salida	es salida de(50) (CT_HAS_OUT)	Tipo de entidad(17) (OT_ENT_TYPE)	Unique
Función(22) (OT_FUNC)	tiene como salida	es salida de(50) (CT_HAS_OUT)	Tipo de medio de producción(116) (OT_OP_RES_TYPE)	Unique



Source Object Type	Relationship Type (active)	Relationship Type (passive)	Target Object Type	Possible Number of Connections
Función(22) (OT_FUNC)	tiene como salida	es salida de(50) (CT_HAS_OUT)	Tipo de objeto complejo(182) (OT_OBJ_CX)	Unique
Función(22) (OT_FUNC)	tiene como salida	es salida de(50) (CT_HAS_OUT)	Tipo de relación(11) (OT_RELSHP_TYPE)	Unique
Función(22) (OT_FUNC)	tiene como salida	es salida de(50) (CT_HAS_OUT)	Término técnico(58) (OT_TECH_TRM)	Unique
Función informática(107) (OT_DP_FUNC)	apoya	es apoyado por(147) (CT_SUPP_3)	Función(22) (OT_FUNC)	Unique
Función informática(107) (OT_DP_FUNC)	emplea	es empleado por(60) (CT_USE_1)	Atributo MRE(19) (OT_ERM_ATTR)	Unique
Función informática(107) (OT_DP_FUNC)	emplea	es empleado por(60) (CT_USE_1)	Atributo TOC(179) (OT_COT_ATTR)	Unique
Función informática(107) (OT_DP_FUNC)	emplea	es empleado por(60) (CT_USE_1)	Clúster/Modelo de datos(14) (OT_CLST)	Unique
Función informática(107) (OT_DP_FUNC)	emplea	es empleado por(60) (CT_USE_1)	Grupo de tipos de atributo(111) (OT_ATTR_TYPE_GRP)	Unique
Función informática(107) (OT_DP_FUNC)	emplea	es empleado por(60) (CT_USE_1)	Tipo de entidad(17) (OT_ENT_TYPE)	Unique
Función informática(107) (OT_DP_FUNC)	emplea	es empleado por(60) (CT_USE_1)	Tipo de objeto complejo(182) (OT_OBJ_CX)	Unique



Source Object Type	Relationship Type (active)	Relationship Type (passive)	Target Object Type	Possible Number of Connections
Función informática(107) (OT_DP_FUNC)	emplea	es empleado por(60) (CT_USE_1)	Tipo de relación(11) (OT_RELSHP_TY PE)	Unique
Función informática(107) (OT_DP_FUNC)	emplea	es empleado por(60) (CT_USE_1)	Término técnico(58) (OT_TECH_TRM)	Unique
Grupo(128) (OT_GRP)	accede a	es accedido por(102) (CT_ACS_2)	Atributo MRE(19) (OT_ERM_ATTR)	Unique
Grupo(128) (OT_GRP)	accede a	es accedido por(102) (CT_ACS_2)	Atributo TOC(179) (OT_COT_ATTR)	Unique
Grupo(128) (OT_GRP)	accede a	es accedido por(102) (CT_ACS_2)	Class(90) (OT_CLS)	Unique
Grupo(128) (OT_GRP)	accede a	es accedido por(102) (CT_ACS_2)	Clúster/Modelo de datos(14) (OT_CLST)	Unique
Grupo(128) (OT_GRP)	accede a	es accedido por(102) (CT_ACS_2)	Grupo de tipos de atributo(111) (OT_ATTR_TYPE_GRP)	Unique
Grupo(128) (OT_GRP)	accede a	es accedido por(102) (CT_ACS_2)	Tipo de entidad(17) (OT_ENT_TYPE)	Unique
Grupo(128) (OT_GRP)	accede a	es accedido por(102) (CT_ACS_2)	Tipo de objeto complejo(182) (OT_OBJ_CX)	Unique
Grupo(128) (OT_GRP)	accede a	es accedido por(102) (CT_ACS_2)	Tipo de relación(11) (OT_RELSHP_TY PE)	Unique



Source Object Type	Relationship Type (active)	Relationship Type (passive)	Target Object Type	Possible Number of Connections
Grupo(128) (OT_GRP)	accede a	es accedido por(102) (CT_ACS_2)	Término técnico(58) (OT_TECH_TRM)	Unique
Grupo(128) (OT_GRP)	acepta	recibe asentimiento por(435) (CT_AGREES)	Función(22) (OT_FUNC)	Unique
Grupo(128) (OT_GRP)	contribuye a	es editado en colaboración con(233) (CT_CONTR_TO_1)	Función(22) (OT_FUNC)	Unique
Grupo(128) (OT_GRP)	debe informar sobre el resultado de	el resultado se transmite por(255) (CT_MUST_INFO_ABT_RES)	Función(22) (OT_FUNC)	Unique
Grupo(128) (OT_GRP)	debe ser informado en caso de cancelación	lleva a la notificación sobre la cancelación de(316) (CT_MUST_BE_INFO_ON_CNC_1)	Función(22) (OT_FUNC)	Unique
Grupo(128) (OT_GRP)	debe ser informado sobre	el resultado se transmite a(266) (CT_MUST_BE_INFO_ABT_1)	Función(22) (OT_FUNC)	Unique
Grupo(128) (OT_GRP)	decide sobre	es decidido por(232) (CT_DECID_ON)	Función(22) (OT_FUNC)	Unique



Source Object Type	Relationship Type (active)	Relationship Type (passive)	Target Object Type	Possible Number of Connections
Grupo(128) (OT_GRP)	dispone de	está disponible en(452) (CT_IS_AVAILABLE)	Categoría de conocimiento(230) (OT_KNWLDG_CAT)	Unique
Grupo(128) (OT_GRP)	dispone de	está disponible en(452) (CT_IS_AVAILABLE)	Condición de competencia(242) (OT_AUTH_CON)	Unique
Grupo(128) (OT_GRP)	ejecuta	es ejecutado por medio de(65) (CT_EXEC_1)	Función(22) (OT_FUNC)	Unique
Grupo(128) (OT_GRP)	es profesionalmente responsable de	está bajo la responsabilidad profesional de(220) (CT_IS_TECH_RESP_3)	Clase de sistema de aplicación(7) (OT_APPL_SYS_CLS)	Unique
Grupo(128) (OT_GRP)	es profesionalmente responsable de	está bajo la responsabilidad profesional de(220) (CT_IS_TECH_RESP_3)	Component(188) (OT_CMP)	Unique
Grupo(128) (OT_GRP)	es profesionalmente responsable de	está bajo la responsabilidad profesional de(220) (CT_IS_TECH_RESP_3)	Tipo de módulo(37) (OT_MOD_TYPE)	Unique



Source Object Type	Relationship Type (active)	Relationship Type (passive)	Target Object Type	Possible Number of Connections
Grupo(128) (OT_GRP)	es profesionalmente responsable de	está bajo la responsabilidad profesional de(220) (CT_IS_TECH_RESP_3)	Tipo de sistema de aplicación(6) (OT_APPL_SYSTYPE)	Unique
Grupo(128) (OT_GRP)	es profesionalmente responsable de	está bajo responsabilidad profesional de(10) (CT_IS_TECH_RESP_1)	Función(22) (OT_FUNC)	Unique
Grupo(128) (OT_GRP)	es profesionalmente responsable de	tiene como responsable profesional a(11) (CT_IS_TECH_RESP_2)	Función informática(107) (OT_DP_FUNC)	Unique
Grupo(128) (OT_GRP)	es profesionalmente responsable de	tiene como responsable profesional a(11) (CT_IS_TECH_RESP_2)	Módulo(65) (OT_MOD)	Unique
Grupo(128) (OT_GRP)	es profesionalmente responsable de	tiene como responsable profesional a(11) (CT_IS_TECH_RESP_2)	Sistema de aplicación(64) (OT_APPL_SYS)	Unique
Grupo(128) (OT_GRP)	es profesionalmente responsable de	tiene como responsable profesional a(11) (CT_IS_TECH_RESP_2)	Tipo de función informática(105) (OT_DP_FUNC_TYPE)	Unique



Source Object Type	Relationship Type (active)	Relationship Type (passive)	Target Object Type	Possible Number of Connections
Grupo(128) (OT_GRP)	es propietario de	tiene propietario(271) (CT_IS_OWN)	Atributo MRE(19) (OT_ERM_ATTR)	Unique
Grupo(128) (OT_GRP)	es propietario de	tiene propietario(271) (CT_IS_OWN)	Atributo TOC(179) (OT_COT_ATTR)	Unique
Grupo(128) (OT_GRP)	es propietario de	tiene propietario(271) (CT_IS_OWN)	Class(90) (OT_CLS)	Unique
Grupo(128) (OT_GRP)	es propietario de	tiene propietario(271) (CT_IS_OWN)	Clúster/Modelo de datos(14) (OT_CLST)	Unique
Grupo(128) (OT_GRP)	es propietario de	tiene propietario(271) (CT_IS_OWN)	Grupo de tipos de atributo(111) (OT_ATTR_TYPE_GRP)	Unique
Grupo(128) (OT_GRP)	es propietario de	tiene propietario(271) (CT_IS_OWN)	Tipo de entidad(17) (OT_ENT_TYPE)	Unique
Grupo(128) (OT_GRP)	es propietario de	tiene propietario(271) (CT_IS_OWN)	Tipo de objeto complejo(182) (OT_OBJ_CX)	Unique
Grupo(128) (OT_GRP)	es propietario de	tiene propietario(271) (CT_IS_OWN)	Tipo de relación(11) (OT_RELSHP_TYPE)	Unique
Grupo(128) (OT_GRP)	es propietario de	tiene propietario(271) (CT_IS_OWN)	Término técnico(58) (OT_TECH_TRM)	Unique
Grupo(128) (OT_GRP)	es propietario ejemplar de	tiene propietario de ejemplar(272) (CT_IS_SPEC_OWN)	Atributo MRE(19) (OT_ERM_ATTR)	Unique



Source Object Type	Relationship Type (active)	Relationship Type (passive)	Target Object Type	Possible Number of Connections
Grupo(128) (OT_GRP)	es propietario ejemplar de	tiene propietario de ejemplar(272) (CT_IS_SPEC_O WN)	Atributo TOC(179) (OT_COT_ATTR)	Unique
Grupo(128) (OT_GRP)	es propietario ejemplar de	tiene propietario de ejemplar(272) (CT_IS_SPEC_O WN)	Tipo de objeto complejo(182) (OT_OBJ_CX)	Unique
Grupo(128) (OT_GRP)	es responsable del desarrollo de	el desarrollo está bajo la responsabilidad de(231) (CT_IS_RESP_F OR_DEV_2)	Clase de sistema de aplicación(7) (OT_APPL_SYS_ CLS)	Unique
Grupo(128) (OT_GRP)	es responsable del desarrollo de	el desarrollo está bajo la responsabilidad de(231) (CT_IS_RESP_F OR_DEV_2)	Component(188) (OT_CMP)	Unique
Grupo(128) (OT_GRP)	es responsable del desarrollo de	el desarrollo está bajo la responsabilidad de(179) (CT_IS_RESP_F OR_DEV_1)	Función informática(107) (OT_DP_FUNC)	Unique
Grupo(128) (OT_GRP)	es responsable del desarrollo de	el desarrollo está bajo la responsabilidad de(179) (CT_IS_RESP_F OR_DEV_1)	Módulo(65) (OT_MOD)	Unique



Source Object Type	Relationship Type (active)	Relationship Type (passive)	Target Object Type	Possible Number of Connections
Grupo(128) (OT_GRP)	es responsable del desarrollo de	el desarrollo está bajo la responsabilidad de(179) (CT_IS_RESP_F OR_DEV_1)	Sistema de aplicación(64) (OT_APPL_SYS)	Unique
Grupo(128) (OT_GRP)	es responsable del desarrollo de	el desarrollo está bajo la responsabilidad de(179) (CT_IS_RESP_F OR_DEV_1)	Tipo de función informática(105) (OT_DP_FUNC_T YPE)	Unique
Grupo(128) (OT_GRP)	es responsable del desarrollo de	el desarrollo está bajo la responsabilidad de(231) (CT_IS_RESP_F OR_DEV_2)	Tipo de módulo(37) (OT_MOD_TYPE)	Unique
Grupo(128) (OT_GRP)	es responsable del desarrollo de	el desarrollo está bajo la responsabilidad de(231) (CT_IS_RESP_F OR_DEV_2)	Tipo de sistema de aplicación(6) (OT_APPL_SYS_ TYPE)	Unique
Grupo(128) (OT_GRP)	es responsable informático de	está bajo la responsabilidad informática de(148) (CT_IS_DP_RES P_1)	Función(22) (OT_FUNC)	Unique
Grupo(128) (OT_GRP)	es usuario	es usado por(229) (CT_IS_USER_2)	Función informática(107) (OT_DP_FUNC)	Unique



Source Object Type	Relationship Type (active)	Relationship Type (passive)	Target Object Type	Possible Number of Connections
Grupo(128) (OT_GRP)	es usuario	es usado por(229) (CT_IS_USER_2)	Módulo(65) (OT_MOD)	Unique
Grupo(128) (OT_GRP)	es usuario	es usado por(229) (CT_IS_USER_2)	Sistema de aplicación(64) (OT_APPL_SYS)	Unique
Grupo(128) (OT_GRP)	es usuario	es usado por(229) (CT_IS_USER_2)	Tipo de función informática(105) (OT_DP_FUNC_TYPE)	Unique
Grupo(128) (OT_GRP)	proporciona	es proporcionado por(399) (CT_PROVIDES)	Clúster/Modelo de datos(14) (OT_CLST)	Unique
Grupo(128) (OT_GRP)	proporciona	es proporcionado por(399) (CT_PROVIDES)	Portador de información(27) (OT_INFO_CARR)	Unique
Grupo(128) (OT_GRP)	puede ser usuario	puede ser usado por(230) (CT_CAN_BE_USER)	Clase de sistema de aplicación(7) (OT_APPL_SYS_CLS)	Unique
Grupo(128) (OT_GRP)	puede ser usuario	puede ser usado por(230) (CT_CAN_BE_USER)	Component(188) (OT_CMP)	Unique
Grupo(128) (OT_GRP)	puede ser usuario	puede ser usado por(230) (CT_CAN_BE_USER)	Tipo de módulo(37) (OT_MOD_TYPE)	Unique
Grupo(128) (OT_GRP)	puede ser usuario	puede ser usado por(230) (CT_CAN_BE_USER)	Tipo de sistema de aplicación(6) (OT_APPL_SYS_TYPE)	Unique



Source Object Type	Relationship Type (active)	Relationship Type (passive)	Target Object Type	Possible Number of Connections
Grupo(128) (OT_GRP)	requiere	es requerido por(279) (CT_REQU)	Categoría de conocimiento(230) (OT_KNWLDG_CAT)	Unique
Grupo(128) (OT_GRP)	requiere	es requerido por(279) (CT_REQU)	Condición de competencia(242) (OT_AUTH_CON)	Unique
Grupo(128) (OT_GRP)	tiene función consultante en	es apoyado consultivamente por(358) (CT_HAS_CONSULT_ROLE_IN_2)	Función(22) (OT_FUNC)	Unique
Grupo(128) (OT_GRP)	utiliza	es utilizado por(124) (CT_USE_2)	Tipo de componente de hardware(24) (OT_HW_CMP_TYPE)	Unique
Grupo de tipos de atributo(111) (OT_ATTR_TYPE_GRP)	es aprobado por	aprueba(222) (CT_IS_GRANT_BY)	Función(22) (OT_FUNC)	Unique
Grupo de tipos de atributo(111) (OT_ATTR_TYPE_GRP)	es entrada para	tiene como entrada(49) (CT_IS_INP_FOR)	Función(22) (OT_FUNC)	Unique
Grupo de tipos de atributo(111) (OT_ATTR_TYPE_GRP)	es examinado por	comprueba(223) (CT_IS_CHKD_BY)	Función(22) (OT_FUNC)	Unique
Grupo de tipos de atributo(111) (OT_ATTR_TYPE_GRP)	se encuentra sobre	tiene informaciones sobre(86) (CT_LIES_ON)	Portador de información(27) (OT_INFO_CARR)	Unique



Source Object Type	Relationship Type (active)	Relationship Type (passive)	Target Object Type	Possible Number of Connections
Information element(394) (OT_INFO_ELEMENT)	es entrada para	tiene como entrada(49) (CT_IS_INP_FOR)	Función(22) (OT_FUNC)	Unique
Information element(394) (OT_INFO_ELEMENT)	se consume	consume(274) (CT_IS_CONSBY)	Función(22) (OT_FUNC)	Unique
IS service(295) (OT_IS_SERVICE)	apoya	es apoyado por(221) (CT_CAN_SUPP_1)	Función(22) (OT_FUNC)	Unique
Lista(29) (OT_LST)	proporciona entrada para	recibe entrada de(53) (CT_PROV_INP_FOR)	Función(22) (OT_FUNC)	Unique
Medio auxiliar técnico(123) (OT_TECH_OP_SUPPLY)	abarca	pertenece a(67) (CT_SUBS_1)	Función informática(107) (OT_DP_FUNC)	Unique
Medio auxiliar técnico(123) (OT_TECH_OP_SUPPLY)	abarca	pertenece a(67) (CT_SUBS_1)	Módulo(65) (OT_MOD)	Unique
Medio auxiliar técnico(123) (OT_TECH_OP_SUPPLY)	abarca	pertenece a(67) (CT_SUBS_1)	Sistema de aplicación(64) (OT_APPL_SYS)	Unique
Medios de producción(120) (OT_OP_RES)	abarca	pertenece a(67) (CT_SUBS_1)	Función informática(107) (OT_DP_FUNC)	Unique
Medios de producción(120) (OT_OP_RES)	abarca	pertenece a(67) (CT_SUBS_1)	Módulo(65) (OT_MOD)	Unique



Source Object Type	Relationship Type (active)	Relationship Type (passive)	Target Object Type	Possible Number of Connections
Medios de producción(120) (OT_OP_RES)	abarca	pertenece a(67) (CT_SUBS_1)	Sistema de aplicación(64) (OT_APPL_SYS)	Unique
Medios de producción(120) (OT_OP_RES)	es medio de producción alternativo de	tiene medios de producción alternativos(278) (CT_IS_ALT_PROD_FAC_OF)	Función(22) (OT_FUNC)	Unique
Medios de producción(120) (OT_OP_RES)	es medio de producción de	tiene medios de producción(277) (CT_IS_PROD_FAC_OF)	Función(22) (OT_FUNC)	Unique
Módulo(65) (OT_MOD)	apoya	es apoyado por(147) (CT_SUPP_3)	Función(22) (OT_FUNC)	Unique
Módulo(65) (OT_MOD)	emplea	es empleado por(60) (CT_USE_1)	Atributo MRE(19) (OT_ERM_ATTR)	Unique
Módulo(65) (OT_MOD)	emplea	es empleado por(60) (CT_USE_1)	Atributo TOC(179) (OT_COT_ATTR)	Unique
Módulo(65) (OT_MOD)	emplea	es empleado por(60) (CT_USE_1)	Clúster/Modelo de datos(14) (OT_CLST)	Unique
Módulo(65) (OT_MOD)	emplea	es empleado por(60) (CT_USE_1)	Grupo de tipos de atributo(111) (OT_ATTR_TYPE_GRP)	Unique
Módulo(65) (OT_MOD)	emplea	es empleado por(60) (CT_USE_1)	Tipo de entidad(17) (OT_ENT_TYPE)	Unique
Módulo(65) (OT_MOD)	emplea	es empleado por(60) (CT_USE_1)	Tipo de objeto complejo(182) (OT_OBJ_CX)	Unique



Source Object Type	Relationship Type (active)	Relationship Type (passive)	Target Object Type	Possible Number of Connections
Módulo(65) (OT_MOD)	emplea	es empleado por(60) (CT_USE_1)	Tipo de relación(11) (OT_RELSHP_TY PE)	Unique
Módulo(65) (OT_MOD)	emplea	es empleado por(60) (CT_USE_1)	Término técnico(58) (OT_Tech_TRM)	Unique
Objeto de negocio(150) (OT_BUSY_OBJ)	es entrada para	tiene como entrada(49) (CT_IS_INP_FO R)	Función(22) (OT_FUNC)	Unique
Ocurrencia de enumeración(171) (OT_COUNT_IN ST)	se compara a	se compara a(322) (CT_IS_CMP_TO)	Evento(18) (OT_EVT)	Unique
Package(187) (OT_PACK)	contains	is contained by(421) (CT_CONTAINS)	Función(22) (OT_FUNC)	Unique
Package(187) (OT_PACK)	es entrada para	tiene como entrada(49) (CT_IS_INP_FO R)	Función(22) (OT_FUNC)	Unique
Persona(46) (OT_PERS)	accede a	es accedido por(102) (CT_ACS_2)	Atributo MRE(19) (OT_ERM_ATTR)	Unique
Persona(46) (OT_PERS)	accede a	es accedido por(102) (CT_ACS_2)	Atributo TOC(179) (OT_COT_ATTR)	Unique
Persona(46) (OT_PERS)	accede a	es accedido por(102) (CT_ACS_2)	Class(90) (OT_CLS)	Unique
Persona(46) (OT_PERS)	accede a	es accedido por(102) (CT_ACS_2)	Clúster/Modelo de datos(14) (OT_CLST)	Unique



Source Object Type	Relationship Type (active)	Relationship Type (passive)	Target Object Type	Possible Number of Connections
Persona(46) (OT_PERS)	accede a	es accedido por(102) (CT_ACS_2)	Grupo de tipos de atributo(111) (OT_ATTR_TYPE_GRP)	Unique
Persona(46) (OT_PERS)	accede a	es accedido por(102) (CT_ACS_2)	Tipo de entidad(17) (OT_ENT_TYPE)	Unique
Persona(46) (OT_PERS)	accede a	es accedido por(102) (CT_ACS_2)	Tipo de objeto complejo(182) (OT_OBJ_CX)	Unique
Persona(46) (OT_PERS)	accede a	es accedido por(102) (CT_ACS_2)	Tipo de relación(11) (OT_RELSHP_TYPE)	Unique
Persona(46) (OT_PERS)	accede a	es accedido por(102) (CT_ACS_2)	Término técnico(58) (OT_TECH_TRM)	Unique
Persona(46) (OT_PERS)	acepta	recibe asentimiento por(435) (CT_AGREES)	Función(22) (OT_FUNC)	Unique
Persona(46) (OT_PERS)	contribuye a	es editado en colaboración con(233) (CT_CONTR_TO_1)	Función(22) (OT_FUNC)	Unique
Persona(46) (OT_PERS)	debe informar sobre el resultado de	el resultado se transmite por(255) (CT_MUST_INFO_AB_T_RES)	Función(22) (OT_FUNC)	Unique



Source Object Type	Relationship Type (active)	Relationship Type (passive)	Target Object Type	Possible Number of Connections
Persona(46) (OT_PERS)	debe ser informado en caso de cancelación	lleva a la notificación sobre la cancelación de(316) (CT_MUST_BE_INFONONCNC_1)	Función(22) (OT_FUNC)	Unique
Persona(46) (OT_PERS)	debe ser informado sobre	el resultado se transmite a(266) (CT_MUST_BE_INFONABT_1)	Función(22) (OT_FUNC)	Unique
Persona(46) (OT_PERS)	decide sobre	es decidido por(232) (CT_DECIDON)	Función(22) (OT_FUNC)	Unique
Persona(46) (OT_PERS)	dispone de	está disponible en(452) (CT_IS_AVAILABLE)	Categoría de conocimiento(230) (OT_KNWLDCAT)	Unique
Persona(46) (OT_PERS)	dispone de	está disponible en(452) (CT_IS_AVAILABLE)	Condición de competencia(242) (OT_AUTHCON)	Unique
Persona(46) (OT_PERS)	ejecuta	es ejecutado por medio de(65) (CT_EXEC_1)	Función(22) (OT_FUNC)	Unique
Persona(46) (OT_PERS)	es profesionalmente responsable de	está bajo la responsabilidad profesional de(220) (CT_IS_TECHRESP_3)	Clase de sistema de aplicación(7) (OT_APPLSYSCLS)	Unique



Source Object Type	Relationship Type (active)	Relationship Type (passive)	Target Object Type	Possible Number of Connections
Persona(46) (OT_PERS)	es profesionalmente responsable de	está bajo la responsabilidad profesional de(220) (CT_IS_TECH_RESP_3)	Component(188) (OT_CMP)	Unique
Persona(46) (OT_PERS)	es profesionalmente responsable de	está bajo la responsabilidad profesional de(220) (CT_IS_TECH_RESP_3)	Tipo de módulo(37) (OT_MOD_TYPE)	Unique
Persona(46) (OT_PERS)	es profesionalmente responsable de	está bajo la responsabilidad profesional de(220) (CT_IS_TECH_RESP_3)	Tipo de sistema de aplicación(6) (OT_APPL_SYS_TYPE)	Unique
Persona(46) (OT_PERS)	es profesionalmente responsable de	está bajo responsabilidad profesional de(10) (CT_IS_TECH_RESP_1)	Función(22) (OT_FUNC)	Unique
Persona(46) (OT_PERS)	es profesionalmente responsable de	tiene como responsable profesional a(11) (CT_IS_TECH_RESP_2)	Función informática(107) (OT_DP_FUNC)	Unique
Persona(46) (OT_PERS)	es profesionalmente responsable de	tiene como responsable profesional a(11) (CT_IS_TECH_RESP_2)	Módulo(65) (OT_MOD)	Unique



Source Object Type	Relationship Type (active)	Relationship Type (passive)	Target Object Type	Possible Number of Connections
Persona(46) (OT_PERS)	es profesionalment e responsable de	tiene como responsable profesional a(11) (CT_IS_TECH_RESP_2)	Sistema de aplicación(64) (OT_APPL_SYS)	Unique
Persona(46) (OT_PERS)	es profesionalment e responsable de	tiene como responsable profesional a(11) (CT_IS_TECH_RESP_2)	Tipo de función informática(105) (OT_DP_FUNC_TYPE)	Unique
Persona(46) (OT_PERS)	es propietario de	tiene propietario(271) (CT_IS_OWN)	Atributo MRE(19) (OT_ERM_ATTR)	Unique
Persona(46) (OT_PERS)	es propietario de	tiene propietario(271) (CT_IS_OWN)	Atributo TOC(179) (OT_COT_ATTR)	Unique
Persona(46) (OT_PERS)	es propietario de	tiene propietario(271) (CT_IS_OWN)	Class(90) (OT_CLS)	Unique
Persona(46) (OT_PERS)	es propietario de	tiene propietario(271) (CT_IS_OWN)	Clúster/Modelo de datos(14) (OT_CLST)	Unique
Persona(46) (OT_PERS)	es propietario de	tiene propietario(271) (CT_IS_OWN)	Grupo de tipos de atributo(111) (OT_ATTR_TYPE_GRP)	Unique
Persona(46) (OT_PERS)	es propietario de	tiene propietario(271) (CT_IS_OWN)	Tipo de entidad(17) (OT_ENT_TYPE)	Unique
Persona(46) (OT_PERS)	es propietario de	tiene propietario(271) (CT_IS_OWN)	Tipo de objeto complejo(182) (OT_OBJ_CX)	Unique



Source Object Type	Relationship Type (active)	Relationship Type (passive)	Target Object Type	Possible Number of Connections
Persona(46) (OT_PERS)	es propietario de	tiene propietario(271) (CT_IS_OWN)	Tipo de relación(11) (OT_RELSHP_TYPE)	Unique
Persona(46) (OT_PERS)	es propietario de	tiene propietario(271) (CT_IS_OWN)	Término técnico(58) (OT_TECH_TRM)	Unique
Persona(46) (OT_PERS)	es propietario ejemplar de	tiene propietario de ejemplar(272) (CT_IS_SPEC_OWN)	Atributo MRE(19) (OT_ERM_ATTR)	Unique
Persona(46) (OT_PERS)	es propietario ejemplar de	tiene propietario de ejemplar(272) (CT_IS_SPEC_OWN)	Atributo TOC(179) (OT_COT_ATTR)	Unique
Persona(46) (OT_PERS)	es responsable del desarrollo de	el desarrollo está bajo la responsabilidad de(231) (CT_IS_RESP_FOR_DEV_2)	Clase de sistema de aplicación(7) (OT_APPL_SYS_CLS)	Unique
Persona(46) (OT_PERS)	es responsable del desarrollo de	el desarrollo está bajo la responsabilidad de(231) (CT_IS_RESP_FOR_DEV_2)	Component(188) (OT_CMP)	Unique
Persona(46) (OT_PERS)	es responsable del desarrollo de	el desarrollo está bajo la responsabilidad de(179) (CT_IS_RESP_FOR_DEV_1)	Función informática(107) (OT_DP_FUNC)	Unique



Source Object Type	Relationship Type (active)	Relationship Type (passive)	Target Object Type	Possible Number of Connections
Persona(46) (OT_PERS)	es responsable del desarrollo de	el desarrollo está bajo la responsabilidad de(179) (CT_IS_RESP_F OR_DEV_1)	Módulo(65) (OT_MOD)	Unique
Persona(46) (OT_PERS)	es responsable del desarrollo de	el desarrollo está bajo la responsabilidad de(179) (CT_IS_RESP_F OR_DEV_1)	Sistema de aplicación(64) (OT_APPL_SYS)	Unique
Persona(46) (OT_PERS)	es responsable del desarrollo de	el desarrollo está bajo la responsabilidad de(179) (CT_IS_RESP_F OR_DEV_1)	Tipo de función informática(105) (OT_DP_FUNC_T YPE)	Unique
Persona(46) (OT_PERS)	es responsable del desarrollo de	el desarrollo está bajo la responsabilidad de(231) (CT_IS_RESP_F OR_DEV_2)	Tipo de módulo(37) (OT_MOD_TYPE)	Unique
Persona(46) (OT_PERS)	es responsable del desarrollo de	el desarrollo está bajo la responsabilidad de(231) (CT_IS_RESP_F OR_DEV_2)	Tipo de sistema de aplicación(6) (OT_APPL_SYS_ TYPE)	Unique
Persona(46) (OT_PERS)	es responsable informático de	está bajo la responsabilidad informática de(148) (CT_IS_DP_RES P_1)	Función(22) (OT_FUNC)	Unique



Source Object Type	Relationship Type (active)	Relationship Type (passive)	Target Object Type	Possible Number of Connections
Persona(46) (OT_PERS)	es usuario	es usado por(229) (CT_IS_USER_2)	Función informática(107) (OT_DP_FUNC)	Unique
Persona(46) (OT_PERS)	es usuario	es usado por(229) (CT_IS_USER_2)	Módulo(65) (OT_MOD)	Unique
Persona(46) (OT_PERS)	es usuario	es usado por(229) (CT_IS_USER_2)	Sistema de aplicación(64) (OT_APPL_SYS)	Unique
Persona(46) (OT_PERS)	es usuario	es usado por(229) (CT_IS_USER_2)	Tipo de función informática(105) (OT_DP_FUNC_TYPE)	Unique
Persona(46) (OT_PERS)	puede ser usuario	puede ser usado por(230) (CT_CAN_BE_USER)	Clase de sistema de aplicación(7) (OT_APPL_SYS_CLS)	Unique
Persona(46) (OT_PERS)	puede ser usuario	puede ser usado por(230) (CT_CAN_BE_USER)	Component(188) (OT_CMP)	Unique
Persona(46) (OT_PERS)	puede ser usuario	puede ser usado por(230) (CT_CAN_BE_USER)	Tipo de módulo(37) (OT_MOD_TYPE)	Unique
Persona(46) (OT_PERS)	puede ser usuario	puede ser usado por(230) (CT_CAN_BE_USER)	Tipo de sistema de aplicación(6) (OT_APPL_SYS_TYPE)	Unique



Source Object Type	Relationship Type (active)	Relationship Type (passive)	Target Object Type	Possible Number of Connections
Persona(46) (OT_PERS)	requiere	es requerido por(279) (CT_REQU)	Categoría de conocimiento(230) (OT_KNWLDG_CAT)	Unique
Persona(46) (OT_PERS)	requiere	es requerido por(279) (CT_REQU)	Condición de competencia(242) (OT_AUTH_CON)	Unique
Persona(46) (OT_PERS)	tiene función consultante en	es apoyado consultivamente por(355) (CT_HAS_CONSULT_ROLE_IN_1)	Función(22) (OT_FUNC)	Unique
Persona(46) (OT_PERS)	utiliza	es utilizado por(124) (CT_USE_2)	Tipo de componente de hardware(24) (OT_HW_CMP_TYPE)	Unique
Policy(237) (OT_POLICY)	afecta	es objeto de(763) (CT_CONC_3)	Función(22) (OT_FUNC)	Unique
Policy(237) (OT_POLICY)	afecta	está afectado por(629) (CT_AFFECTS)	Función(22) (OT_FUNC)	Unique
Portador de información(27) (OT_INFO_CARR)	es utilizado por	aprovecha(400) (CT_IS_USED_OF)	Grupo(128) (OT_GRP)	Unique
Portador de información(27) (OT_INFO_CARR)	es utilizado por	aprovecha(400) (CT_IS_USED_OF)	Puesto(45) (OT_POS)	Unique



Source Object Type	Relationship Type (active)	Relationship Type (passive)	Target Object Type	Possible Number of Connections
Portador de información(27) (OT_INFO_CARR)	es utilizado por	aprovecha(400) (CT_IS_USED_OF)	Rol(78) (OT_PERS_TYPE)	Unique
Portador de información(27) (OT_INFO_CARR)	es utilizado por	aprovecha(400) (CT_IS_USED_OF)	Unidad organizativa(43) (OT_ORG_UNIT)	Unique
Portador de información(27) (OT_INFO_CARR)	proporciona entrada para	recibe entrada de(53) (CT_PROV_INP_FOR)	Función(22) (OT_FUNC)	Unique
Portador de información(27) (OT_INFO_CARR)	proporciona entrada para	recibe entrada de(53) (CT_PROV_INP_FOR)	Sistema de aplicación(64) (OT_APPL_SYS)	Unique
Portador de información(27) (OT_INFO_CARR)	proporciona entrada para	recibe entrada de(53) (CT_PROV_INP_FOR)	Tipo de sistema de aplicación(6) (OT_APPL_SYS_TYPE)	Unique
Portador de información(27) (OT_INFO_CARR)	tiene estado	es estado de(75) (CT_HAS_STATE)	Evento(18) (OT_EVT)	Unique
Prestación/Producto(153) (OT_PERF)	es consumido por	consume(443) (CT_IS_USED_BY_1)	Función(22) (OT_FUNC)	Unique
Prestación/Producto(153) (OT_PERF)	es empleado por	emplea(441) (CT_IS_USED_BY)	Función(22) (OT_FUNC)	Unique
Prestación/Producto(153) (OT_PERF)	es entrada para	tiene como entrada(49) (CT_IS_INP_FOR)	Función(22) (OT_FUNC)	Unique



Source Object Type	Relationship Type (active)	Relationship Type (passive)	Target Object Type	Possible Number of Connections
Puesto(45) (OT_POS)	accede a	es accedido por(102) (CT_ACS_2)	Atributo MRE(19) (OT_ERM_ATTR)	Unique
Puesto(45) (OT_POS)	accede a	es accedido por(102) (CT_ACS_2)	Atributo TOC(179) (OT_COT_ATTR)	Unique
Puesto(45) (OT_POS)	accede a	es accedido por(102) (CT_ACS_2)	Class(90) (OT_CLS)	Unique
Puesto(45) (OT_POS)	accede a	es accedido por(102) (CT_ACS_2)	Clúster/Modelo de datos(14) (OT_CLST)	Unique
Puesto(45) (OT_POS)	accede a	es accedido por(102) (CT_ACS_2)	Grupo de tipos de atributo(111) (OT_ATTR_TYPE_GRP)	Unique
Puesto(45) (OT_POS)	accede a	es accedido por(102) (CT_ACS_2)	Tipo de entidad(17) (OT_ENT_TYPE)	Unique
Puesto(45) (OT_POS)	accede a	es accedido por(102) (CT_ACS_2)	Tipo de objeto complejo(182) (OT_OBJ_CX)	Unique
Puesto(45) (OT_POS)	accede a	es accedido por(102) (CT_ACS_2)	Tipo de relación(11) (OT_RELSHP_TYPE)	Unique
Puesto(45) (OT_POS)	accede a	es accedido por(102) (CT_ACS_2)	Término técnico(58) (OT_TECH_TRM)	Unique
Puesto(45) (OT_POS)	acepta	recibe asentimiento por(435) (CT_AGREES)	Función(22) (OT_FUNC)	Unique



Source Object Type	Relationship Type (active)	Relationship Type (passive)	Target Object Type	Possible Number of Connections
Puesto(45) (OT_POS)	contribuye a	es editado en colaboración con(233) (CT_CONTR_TO_1)	Función(22) (OT_FUNC)	Unique
Puesto(45) (OT_POS)	debe informar sobre el resultado de	el resultado se transmite por(255) (CT_MUST_INFO_ABT_RES)	Función(22) (OT_FUNC)	Unique
Puesto(45) (OT_POS)	debe ser informado en caso de cancelación	lleva a la notificación sobre la cancelación de(316) (CT_MUST_BE_INFO_ON_CNC_1)	Función(22) (OT_FUNC)	Unique
Puesto(45) (OT_POS)	debe ser informado sobre	el resultado se transmite a(266) (CT_MUST_BE_INFO_ABT_1)	Función(22) (OT_FUNC)	Unique
Puesto(45) (OT_POS)	decide sobre	es decidido por(232) (CT_DECID_ON)	Función(22) (OT_FUNC)	Unique
Puesto(45) (OT_POS)	dispone de	está disponible en(452) (CT_IS_AVAILABLE)	Categoría de conocimiento(230) (OT_KNWLDG_CAT)	Unique
Puesto(45) (OT_POS)	dispone de	está disponible en(452) (CT_IS_AVAILABLE)	Condición de competencia(242) (OT_AUTH_CON)	Unique



Source Object Type	Relationship Type (active)	Relationship Type (passive)	Target Object Type	Possible Number of Connections
Puesto(45) (OT_POS)	ejecuta	es ejecutado por medio de(65) (CT_EXEC_1)	Función(22) (OT_FUNC)	Unique
Puesto(45) (OT_POS)	es profesionalmente responsable de	está bajo la responsabilidad profesional de(220) (CT_IS_TECH_RESP_3)	Clase de sistema de aplicación(7) (OT_APPL_SYS_CLS)	Unique
Puesto(45) (OT_POS)	es profesionalmente responsable de	está bajo la responsabilidad profesional de(220) (CT_IS_TECH_RESP_3)	Component(188) (OT_CMP)	Unique
Puesto(45) (OT_POS)	es profesionalmente responsable de	está bajo la responsabilidad profesional de(220) (CT_IS_TECH_RESP_3)	Tipo de módulo(37) (OT_MOD_TYPE)	Unique
Puesto(45) (OT_POS)	es profesionalmente responsable de	está bajo la responsabilidad profesional de(220) (CT_IS_TECH_RESP_3)	Tipo de sistema de aplicación(6) (OT_APPL_SYS_TYPE)	Unique
Puesto(45) (OT_POS)	es profesionalmente responsable de	está bajo responsabilidad profesional de(10) (CT_IS_TECH_RESP_1)	Función(22) (OT_FUNC)	Unique



Source Object Type	Relationship Type (active)	Relationship Type (passive)	Target Object Type	Possible Number of Connections
Puesto(45) (OT_POS)	es profesionalmente responsable de	tiene como responsable profesional a(11) (CT_IS_TECH_RESP_2)	Función informática(107) (OT_DP_FUNC)	Unique
Puesto(45) (OT_POS)	es profesionalmente responsable de	tiene como responsable profesional a(11) (CT_IS_TECH_RESP_2)	Módulo(65) (OT_MOD)	Unique
Puesto(45) (OT_POS)	es profesionalmente responsable de	tiene como responsable profesional a(11) (CT_IS_TECH_RESP_2)	Sistema de aplicación(64) (OT_APPL_SYS)	Unique
Puesto(45) (OT_POS)	es profesionalmente responsable de	tiene como responsable profesional a(11) (CT_IS_TECH_RESP_2)	Tipo de función informática(105) (OT_DP_FUNC_TYPE)	Unique
Puesto(45) (OT_POS)	es propietario de	tiene propietario(271) (CT_IS_OWN)	Atributo MRE(19) (OT_ERM_ATTR)	Unique
Puesto(45) (OT_POS)	es propietario de	tiene propietario(271) (CT_IS_OWN)	Atributo TOC(179) (OT_COT_ATTR)	Unique
Puesto(45) (OT_POS)	es propietario de	tiene propietario(271) (CT_IS_OWN)	Class(90) (OT_CLS)	Unique
Puesto(45) (OT_POS)	es propietario de	tiene propietario(271) (CT_IS_OWN)	Clúster/Modelo de datos(14) (OT_CLST)	Unique



Source Object Type	Relationship Type (active)	Relationship Type (passive)	Target Object Type	Possible Number of Connections
Puesto(45) (OT_POS)	es propietario de	tiene propietario(271) (CT_IS_OWN)	Grupo de tipos de atributo(111) (OT_ATTR_TYPE_GRP)	Unique
Puesto(45) (OT_POS)	es propietario de	tiene propietario(271) (CT_IS_OWN)	Tipo de entidad(17) (OT_ENT_TYPE)	Unique
Puesto(45) (OT_POS)	es propietario de	tiene propietario(271) (CT_IS_OWN)	Tipo de objeto complejo(182) (OT_OBJ_CX)	Unique
Puesto(45) (OT_POS)	es propietario de	tiene propietario(271) (CT_IS_OWN)	Tipo de relación(11) (OT_RELSHP_TYPE)	Unique
Puesto(45) (OT_POS)	es propietario de	tiene propietario(271) (CT_IS_OWN)	Término técnico(58) (OT_TECH_TRM)	Unique
Puesto(45) (OT_POS)	es propietario ejemplar de	tiene propietario de ejemplar(272) (CT_IS_SPEC_OWN)	Atributo MRE(19) (OT_ERM_ATTR)	Unique
Puesto(45) (OT_POS)	es propietario ejemplar de	tiene propietario de ejemplar(272) (CT_IS_SPEC_OWN)	Atributo TOC(179) (OT_COT_ATTR)	Unique
Puesto(45) (OT_POS)	es responsable del desarrollo de	el desarrollo está bajo la responsabilidad de(231) (CT_IS_RESP_FOR_DEV_2)	Clase de sistema de aplicación(7) (OT_APPL_SYS_CLS)	Unique



Source Object Type	Relationship Type (active)	Relationship Type (passive)	Target Object Type	Possible Number of Connections
Puesto(45) (OT_POS)	es responsable del desarrollo de	el desarrollo está bajo la responsabilidad de(231) (CT_IS_RESP_F OR_DEV_2)	Component(188) (OT_CMP)	Unique
Puesto(45) (OT_POS)	es responsable del desarrollo de	el desarrollo está bajo la responsabilidad de(179) (CT_IS_RESP_F OR_DEV_1)	Función informática(107) (OT_DP_FUNC)	Unique
Puesto(45) (OT_POS)	es responsable del desarrollo de	el desarrollo está bajo la responsabilidad de(179) (CT_IS_RESP_F OR_DEV_1)	Módulo(65) (OT_MOD)	Unique
Puesto(45) (OT_POS)	es responsable del desarrollo de	el desarrollo está bajo la responsabilidad de(179) (CT_IS_RESP_F OR_DEV_1)	Sistema de aplicación(64) (OT_APPL_SYS)	Unique
Puesto(45) (OT_POS)	es responsable del desarrollo de	el desarrollo está bajo la responsabilidad de(179) (CT_IS_RESP_F OR_DEV_1)	Tipo de función informática(105) (OT_DP_FUNC_T YPE)	Unique
Puesto(45) (OT_POS)	es responsable del desarrollo de	el desarrollo está bajo la responsabilidad de(231) (CT_IS_RESP_F OR_DEV_2)	Tipo de módulo(37) (OT_MOD_TYPE)	Unique



Source Object Type	Relationship Type (active)	Relationship Type (passive)	Target Object Type	Possible Number of Connections
Puesto(45) (OT_POS)	es responsable del desarrollo de	el desarrollo está bajo la responsabilidad de(231) (CT_IS_RESP_FOR_DEV_2)	Tipo de sistema de aplicación(6) (OT_APPL_SYS_TYPE)	Unique
Puesto(45) (OT_POS)	es responsable informático de	está bajo la responsabilidad informática de(148) (CT_IS_DP_RESP_1)	Función(22) (OT_FUNC)	Unique
Puesto(45) (OT_POS)	es usuario	es usado por(229) (CT_IS_USER_2)	Función informática(107) (OT_DP_FUNC)	Unique
Puesto(45) (OT_POS)	es usuario	es usado por(229) (CT_IS_USER_2)	Módulo(65) (OT_MOD)	Unique
Puesto(45) (OT_POS)	es usuario	es usado por(229) (CT_IS_USER_2)	Sistema de aplicación(64) (OT_APPL_SYS)	Unique
Puesto(45) (OT_POS)	es usuario	es usado por(229) (CT_IS_USER_2)	Tipo de función informática(105) (OT_DP_FUNC_TYPE)	Unique
Puesto(45) (OT_POS)	proporciona	es proporcionado por(399) (CT_PROVIDES)	Clúster/Modelo de datos(14) (OT_CLST)	Unique
Puesto(45) (OT_POS)	proporciona	es proporcionado por(399) (CT_PROVIDES)	Portador de información(27) (OT_INFO_CARR)	Unique



Source Object Type	Relationship Type (active)	Relationship Type (passive)	Target Object Type	Possible Number of Connections
Puesto(45) (OT_POS)	puede ser usuario	puede ser usado por(230) (CT_CAN_BE_USER)	Clase de sistema de aplicación(7) (OT_APPL_SYS_CLS)	Unique
Puesto(45) (OT_POS)	puede ser usuario	puede ser usado por(230) (CT_CAN_BE_USER)	Component(188) (OT_CMP)	Unique
Puesto(45) (OT_POS)	puede ser usuario	puede ser usado por(230) (CT_CAN_BE_USER)	Tipo de módulo(37) (OT_MOD_TYPE)	Unique
Puesto(45) (OT_POS)	puede ser usuario	puede ser usado por(230) (CT_CAN_BE_USER)	Tipo de sistema de aplicación(6) (OT_APPL_SYS_TYPE)	Unique
Puesto(45) (OT_POS)	requiere	es requerido por(279) (CT_REQU)	Categoría de conocimiento(230) (OT_KNWLDG_CAT)	Unique
Puesto(45) (OT_POS)	requiere	es requerido por(279) (CT_REQU)	Condición de competencia(242) (OT_AUTH_CON)	Unique
Puesto(45) (OT_POS)	tiene función consultante en	es apoyado consultivamente por(355) (CT_HAS_CONSULT_ROLE_IN_1)	Función(22) (OT_FUNC)	Unique
Puesto(45) (OT_POS)	utiliza	es utilizado por(124) (CT_USE_2)	Tipo de componente de hardware(24) (OT_HW_CMP_TYPE)	Unique



Source Object Type	Relationship Type (active)	Relationship Type (passive)	Target Object Type	Possible Number of Connections
Recurso general(145) (OT_GNRL_RES)	es consumido por	consume(443) (CT_IS_USED_BY_1)	Función(22) (OT_FUNC)	Unique
Recurso general(145) (OT_GNRL_RES)	es empleado por	emplea(441) (CT_IS_USED_BY)	Función(22) (OT_FUNC)	Unique
Recurso general(145) (OT_GNRL_RES)	está definido	puede ser editado por/con(327) (CT_IS_DEF_2)	Función(22) (OT_FUNC)	Unique
Requisito(387) (OT_REQUIREMENT)	se refiere a	es incluido por(728) (CT_REFS_TO_2)	Función(22) (OT_FUNC)	Unique
Risk(159) (OT_RISK)	aparece en	tiene(507) (CT_OCCUR)	Función(22) (OT_FUNC)	Unique
Rol(78) (OT_PERS_TYPE)	accede a	es accedido por(234) (CT_CAN_ACS)	Atributo MRE(19) (OT_ERM_ATTR)	Unique
Rol(78) (OT_PERS_TYPE)	accede a	es accedido por(234) (CT_CAN_ACS)	Atributo TOC(179) (OT_COT_ATTR)	Unique
Rol(78) (OT_PERS_TYPE)	accede a	es accedido por(102) (CT_ACS_2)	Class(90) (OT_CLS)	Unique
Rol(78) (OT_PERS_TYPE)	accede a	es accedido por(234) (CT_CAN_ACS)	Clúster/Modelo de datos(14) (OT_CLST)	Unique
Rol(78) (OT_PERS_TYPE)	accede a	es accedido por(102) (CT_ACS_2)	Grupo de tipos de atributo(111) (OT_ATTR_TYPE_GRP)	Unique
Rol(78) (OT_PERS_TYPE)	accede a	es accedido por(234) (CT_CAN_ACS)	Tipo de entidad(17) (OT_ENT_TYPE)	Unique



Source Object Type	Relationship Type (active)	Relationship Type (passive)	Target Object Type	Possible Number of Connections
Rol(78) (OT_PERS_TYPE)	accede a	es accedido por(234) (CT_CAN_ACS)	Tipo de objeto complejo(182) (OT_OBJ_CX)	Unique
Rol(78) (OT_PERS_TYPE)	accede a	es accedido por(234) (CT_CAN_ACS)	Tipo de relación(11) (OT_RELSHP_TYPE)	Unique
Rol(78) (OT_PERS_TYPE)	accede a	es accedido por(234) (CT_CAN_ACS)	Término técnico(58) (OT_TECH_TRM)	Unique
Rol(78) (OT_PERS_TYPE)	acepta	recibe asentimiento por(435) (CT_AGREES)	Función(22) (OT_FUNC)	Unique
Rol(78) (OT_PERS_TYPE)	contribuye a	es editado en colaboración con(324) (CT_CONTR_TO_2)	Función(22) (OT_FUNC)	Unique
Rol(78) (OT_PERS_TYPE)	debe informar sobre el resultado de	el resultado se transmite por(325) (CT_MUST_INFO_AB_T_RES_OF)	Función(22) (OT_FUNC)	Unique
Rol(78) (OT_PERS_TYPE)	debe ser informado en caso de cancelación	lleva a la notificación sobre la cancelación de(352) (CT_MUST_BE_I_NFO_ON_CNC_2)	Función(22) (OT_FUNC)	Unique



Source Object Type	Relationship Type (active)	Relationship Type (passive)	Target Object Type	Possible Number of Connections
Rol(78) (OT_PERS_TYPE)	debe ser informado sobre	el resultado se transmite a(326) (CT_MUST_BE_INFNO_ABT_2)	Función(22) (OT_FUNC)	Unique
Rol(78) (OT_PERS_TYPE)	decide sobre	es decidido por(323) (CT_DECD_ON)	Función(22) (OT_FUNC)	Unique
Rol(78) (OT_PERS_TYPE)	dispone de	está disponible en(452) (CT_IS_AVAILABLE)	Categoría de conocimiento(230) (OT_KNWLDG_CAT)	Unique
Rol(78) (OT_PERS_TYPE)	dispone de	está disponible en(452) (CT_IS_AVAILABLE)	Condición de competencia(242) (OT_AUTH_CON)	Unique
Rol(78) (OT_PERS_TYPE)	ejecuta	es ejecutado por(218) (CT_EXEC_2)	Función(22) (OT_FUNC)	Unique
Rol(78) (OT_PERS_TYPE)	es profesionalmente responsable de	está bajo la responsabilidad profesional de(220) (CT_IS_TECH_RESP_3)	Clase de sistema de aplicación(7) (OT_APPL_SYS_CLS)	Unique
Rol(78) (OT_PERS_TYPE)	es profesionalmente responsable de	está bajo la responsabilidad profesional de(220) (CT_IS_TECH_RESP_3)	Component(188) (OT_CMP)	Unique



Source Object Type	Relationship Type (active)	Relationship Type (passive)	Target Object Type	Possible Number of Connections
Rol(78) (OT_PERS_TYPE)	es profesionalmente responsable de	está bajo la responsabilidad profesional de(220) (CT_IS_TECH_RESP_3)	Función(22) (OT_FUNC)	Unique
Rol(78) (OT_PERS_TYPE)	es profesionalmente responsable de	está bajo la responsabilidad profesional de(220) (CT_IS_TECH_RESP_3)	Función informática(107) (OT_DP_FUNC)	Unique
Rol(78) (OT_PERS_TYPE)	es profesionalmente responsable de	está bajo la responsabilidad profesional de(220) (CT_IS_TECH_RESP_3)	Módulo(65) (OT_MOD)	Unique
Rol(78) (OT_PERS_TYPE)	es profesionalmente responsable de	está bajo la responsabilidad profesional de(220) (CT_IS_TECH_RESP_3)	Sistema de aplicación(64) (OT_APPL_SYS)	Unique
Rol(78) (OT_PERS_TYPE)	es profesionalmente responsable de	está bajo la responsabilidad profesional de(220) (CT_IS_TECH_RESP_3)	Tipo de función informática(105) (OT_DP_FUNC_TYPE)	Unique
Rol(78) (OT_PERS_TYPE)	es profesionalmente responsable de	está bajo la responsabilidad profesional de(220) (CT_IS_TECH_RESP_3)	Tipo de módulo(37) (OT_MOD_TYPE)	Unique



Source Object Type	Relationship Type (active)	Relationship Type (passive)	Target Object Type	Possible Number of Connections
Rol(78) (OT_PERS_TYPE)	es profesionalmente responsable de	está bajo la responsabilidad profesional de(220) (CT_IS_TECH_RESP_3)	Tipo de sistema de aplicación(6) (OT_APPL_SYS_TYPE)	Unique
Rol(78) (OT_PERS_TYPE)	es profesionalmente responsable de	está bajo la responsabilidad profesional de(220) (CT_IS_TECH_RESP_3)	Término técnico(58) (OT_TECH_TRM)	Unique
Rol(78) (OT_PERS_TYPE)	es propietario de	tiene propietario(271) (CT_IS_OWN)	Atributo MRE(19) (OT_ERM_ATTR)	Unique
Rol(78) (OT_PERS_TYPE)	es propietario de	tiene propietario(271) (CT_IS_OWN)	Atributo TOC(179) (OT_COT_ATTR)	Unique
Rol(78) (OT_PERS_TYPE)	es propietario de	tiene propietario(271) (CT_IS_OWN)	Class(90) (OT_CLS)	Unique
Rol(78) (OT_PERS_TYPE)	es propietario de	tiene propietario(271) (CT_IS_OWN)	Clúster/Modelo de datos(14) (OT_CLST)	Unique
Rol(78) (OT_PERS_TYPE)	es propietario de	tiene propietario(271) (CT_IS_OWN)	Grupo de tipos de atributo(111) (OT_ATTR_TYPE_GRP)	Unique
Rol(78) (OT_PERS_TYPE)	es propietario de	tiene propietario(271) (CT_IS_OWN)	Tipo de entidad(17) (OT_ENT_TYPE)	Unique
Rol(78) (OT_PERS_TYPE)	es propietario de	tiene propietario(271) (CT_IS_OWN)	Tipo de objeto complejo(182) (OT_OBJ_CX)	Unique



Source Object Type	Relationship Type (active)	Relationship Type (passive)	Target Object Type	Possible Number of Connections
Rol(78) (OT_PERS_TYPE)	es propietario de	tiene propietario(271) (CT_IS_OWN)	Tipo de relación(11) (OT_RELSHP_TYPE)	Unique
Rol(78) (OT_PERS_TYPE)	es propietario de	tiene propietario(271) (CT_IS_OWN)	Término técnico(58) (OT_TECH_TRM)	Unique
Rol(78) (OT_PERS_TYPE)	es responsable del desarrollo de	el desarrollo está bajo la responsabilidad de(231) (CT_IS_RESP_FOR_DEV_2)	Clase de sistema de aplicación(7) (OT_APPL_SYS_CLS)	Unique
Rol(78) (OT_PERS_TYPE)	es responsable del desarrollo de	el desarrollo está bajo la responsabilidad de(231) (CT_IS_RESP_FOR_DEV_2)	Component(188) (OT_CMP)	Unique
Rol(78) (OT_PERS_TYPE)	es responsable del desarrollo de	el desarrollo está bajo la responsabilidad de(231) (CT_IS_RESP_FOR_DEV_2)	Función informática(107) (OT_DP_FUNC)	Unique
Rol(78) (OT_PERS_TYPE)	es responsable del desarrollo de	el desarrollo está bajo la responsabilidad de(231) (CT_IS_RESP_FOR_DEV_2)	Módulo(65) (OT_MOD)	Unique



Source Object Type	Relationship Type (active)	Relationship Type (passive)	Target Object Type	Possible Number of Connections
Rol(78) (OT_PERS_TYPE)	es responsable del desarrollo de	el desarrollo está bajo la responsabilidad de(231) (CT_IS_RESP_F OR_DEV_2)	Sistema de aplicación(64) (OT_APPL_SYS)	Unique
Rol(78) (OT_PERS_TYPE)	es responsable del desarrollo de	el desarrollo está bajo la responsabilidad de(231) (CT_IS_RESP_F OR_DEV_2)	Tipo de función informática(105) (OT_DP_FUNC_T YPE)	Unique
Rol(78) (OT_PERS_TYPE)	es responsable del desarrollo de	el desarrollo está bajo la responsabilidad de(231) (CT_IS_RESP_F OR_DEV_2)	Tipo de módulo(37) (OT_MOD_TYPE)	Unique
Rol(78) (OT_PERS_TYPE)	es responsable del desarrollo de	el desarrollo está bajo la responsabilidad de(231) (CT_IS_RESP_F OR_DEV_2)	Tipo de sistema de aplicación(6) (OT_APPL_SYS_ TYPE)	Unique
Rol(78) (OT_PERS_TYPE)	es responsable informático de	está bajo la responsabilidad informática de(219) (CT_IS_DP_RES P_2)	Función(22) (OT_FUNC)	Unique
Rol(78) (OT_PERS_TYPE)	está en conflicto con	está en conflicto con(481) (CT_CONFLICTS)	Rol(78) (OT_PERS_TYPE)	Unique



Source Object Type	Relationship Type (active)	Relationship Type (passive)	Target Object Type	Possible Number of Connections
Rol(78) (OT_PERS_TYPE)	proporciona	es proporcionado por(399) (CT_PROVIDES)	Clúster/Modelo de datos(14) (OT_CLST)	Unique
Rol(78) (OT_PERS_TYPE)	proporciona	es proporcionado por(399) (CT_PROVIDES)	Portador de información(27) (OT_INFO_CARR)	Unique
Rol(78) (OT_PERS_TYPE)	puede ser usuario	puede ser usado por(230) (CT_CAN_BE_USER)	Clase de sistema de aplicación(7) (OT_APPL_SYS_CLS)	Unique
Rol(78) (OT_PERS_TYPE)	puede ser usuario	puede ser usado por(230) (CT_CAN_BE_USER)	Component(188) (OT_CMP)	Unique
Rol(78) (OT_PERS_TYPE)	puede ser usuario	puede ser usado por(230) (CT_CAN_BE_USER)	Función informática(107) (OT_DP_FUNC)	Unique
Rol(78) (OT_PERS_TYPE)	puede ser usuario	puede ser usado por(230) (CT_CAN_BE_USER)	Módulo(65) (OT_MOD)	Unique
Rol(78) (OT_PERS_TYPE)	puede ser usuario	puede ser usado por(230) (CT_CAN_BE_USER)	Sistema de aplicación(64) (OT_APPL_SYS)	Unique
Rol(78) (OT_PERS_TYPE)	puede ser usuario	puede ser usado por(230) (CT_CAN_BE_USER)	Tipo de función informática(105) (OT_DP_FUNC_TYPE)	Unique
Rol(78) (OT_PERS_TYPE)	puede ser usuario	puede ser usado por(230) (CT_CAN_BE_USER)	Tipo de módulo(37) (OT_MOD_TYPE)	Unique



Source Object Type	Relationship Type (active)	Relationship Type (passive)	Target Object Type	Possible Number of Connections
Rol(78) (OT_PERS_TYPE)	puede ser usuario	puede ser usado por(230) (CT_CAN_BE_USER)	Tipo de sistema de aplicación(6) (OT_APPL_SYS_TYPE)	Unique
Rol(78) (OT_PERS_TYPE)	requiere	es requerido por(279) (CT_REQU)	Categoría de conocimiento(230) (OT_KNWLDG_CAT)	Unique
Rol(78) (OT_PERS_TYPE)	requiere	es requerido por(279) (CT_REQU)	Condición de competencia(242) (OT_AUTH_CON)	Unique
Rol(78) (OT_PERS_TYPE)	tiene función consultante en	es apoyado consultivamente por(358) (CT_HAS_CONSULT_ROLE_IN_2)	Función(22) (OT_FUNC)	Unique
Sistema de aplicación(64) (OT_APPL_SYS)	apoya	es apoyado por(147) (CT_SUPP_3)	Función(22) (OT_FUNC)	Unique
Sistema de aplicación(64) (OT_APPL_SYS)	crea salida para	es medio de salida para(28) (CT_CRT_OUT_T O)	Portador de información(27) (OT_INFO_CARR)	Unique
Sistema de aplicación(64) (OT_APPL_SYS)	emplea	es empleado por(60) (CT_USE_1)	Atributo MRE(19) (OT_ERM_ATTR)	Unique
Sistema de aplicación(64) (OT_APPL_SYS)	emplea	es empleado por(60) (CT_USE_1)	Atributo TOC(179) (OT_COT_ATTR)	Unique
Sistema de aplicación(64) (OT_APPL_SYS)	emplea	es empleado por(60) (CT_USE_1)	Clúster/Modelo de datos(14) (OT_CLST)	Unique



Source Object Type	Relationship Type (active)	Relationship Type (passive)	Target Object Type	Possible Number of Connections
Sistema de aplicación(64) (OT_APPL_SYS)	emplea	es empleado por(60) (CT_USE_1)	Grupo de tipos de atributo(111) (OT_ATTR_TYPE_GRP)	Unique
Sistema de aplicación(64) (OT_APPL_SYS)	emplea	es empleado por(60) (CT_USE_1)	Tipo de entidad(17) (OT_ENT_TYPE)	Unique
Sistema de aplicación(64) (OT_APPL_SYS)	emplea	es empleado por(60) (CT_USE_1)	Tipo de objeto complejo(182) (OT_OBJ_CX)	Unique
Sistema de aplicación(64) (OT_APPL_SYS)	emplea	es empleado por(60) (CT_USE_1)	Tipo de relación(11) (OT_RELSHP_TYPE)	Unique
Sistema de aplicación(64) (OT_APPL_SYS)	emplea	es empleado por(60) (CT_USE_1)	Término técnico(58) (OT_TECH_TRM)	Unique
Sistema de transporte(122) (OT_TRNSP_SYS)	abarca	pertenece a(67) (CT_SUBS_1)	Función informática(107) (OT_DP_FUNC)	Unique
Sistema de transporte(122) (OT_TRNSP_SYS)	abarca	pertenece a(67) (CT_SUBS_1)	Módulo(65) (OT_MOD)	Unique
Sistema de transporte(122) (OT_TRNSP_SYS)	abarca	pertenece a(67) (CT_SUBS_1)	Sistema de aplicación(64) (OT_APPL_SYS)	Unique
Socket(296) (OT_SOCKET)	apoya	es apoyado por(221) (CT_CAN_SUPP_1)	Función(22) (OT_FUNC)	Unique



Source Object Type	Relationship Type (active)	Relationship Type (passive)	Target Object Type	Possible Number of Connections
Suposición(396) (OT_ASSUMPTION)	afecta	es objeto de(763) (CT_CONC_3)	Función(22) (OT_FUNC)	Unique
Tarea(137) (OT_FUNC_INST)	se refiere a	es incluido por(728) (CT_REFS_TO_2)	Función(22) (OT_FUNC)	Unique
Tipo de componente de hardware(24) (OT_HW_CMP_TYPE)	guarda	se guarda en(126) (CT_STOR)	Atributo MRE(19) (OT_ERM_ATTR)	Unique
Tipo de componente de hardware(24) (OT_HW_CMP_TYPE)	guarda	se guarda en(126) (CT_STOR)	Atributo TOC(179) (OT_COT_ATTR)	Unique
Tipo de componente de hardware(24) (OT_HW_CMP_TYPE)	guarda	se guarda en(126) (CT_STOR)	Class(90) (OT_CLS)	Unique
Tipo de componente de hardware(24) (OT_HW_CMP_TYPE)	guarda	se guarda en(126) (CT_STOR)	Clúster/Modelo de datos(14) (OT_CLST)	Unique
Tipo de componente de hardware(24) (OT_HW_CMP_TYPE)	guarda	se guarda en(126) (CT_STOR)	Grupo de tipos de atributo(111) (OT_ATTR_TYPE_GRP)	Unique



Source Object Type	Relationship Type (active)	Relationship Type (passive)	Target Object Type	Possible Number of Connections
Tipo de componente de hardware(24) (OT_HW_CMP_TYPE)	guarda	se guarda en(126) (CT_STOR)	Tipo de entidad(17) (OT_ENT_TYPE)	Unique
Tipo de componente de hardware(24) (OT_HW_CMP_TYPE)	guarda	se guarda en(126) (CT_STOR)	Tipo de objeto complejo(182) (OT_OBJ_CX)	Unique
Tipo de componente de hardware(24) (OT_HW_CMP_TYPE)	guarda	se guarda en(126) (CT_STOR)	Tipo de relación(11) (OT_RELSHP_TYPE)	Unique
Tipo de componente de hardware(24) (OT_HW_CMP_TYPE)	guarda	se guarda en(126) (CT_STOR)	Término técnico(58) (OT_TECH_TRM)	Unique
Tipo de elemento(247) (OT_ELEM_TYPE)	es aprobado por	aprueba(222) (CT_IS_GRANT_BY)	Función(22) (OT_FUNC)	Unique
Tipo de elemento(247) (OT_ELEM_TYPE)	es entrada para	tiene como entrada(49) (CT_IS_INP_FOR)	Función(22) (OT_FUNC)	Unique
Tipo de elemento(247) (OT_ELEM_TYPE)	es examinado por	comprueba(223) (CT_IS_CHKD_BY)	Función(22) (OT_FUNC)	Unique
Tipo de entidad(17) (OT_ENT_TYPE)	es administrado por	administra(317) (CT_IS_MAN_BY)	Component(188) (OT_CMP)	Unique



Source Object Type	Relationship Type (active)	Relationship Type (passive)	Target Object Type	Possible Number of Connections
Tipo de entidad(17) (OT_ENT_TYPE)	es administrado por	administra(317) (CT_IS_MAN_BY)	Tipo de sistema de aplicación(6) (OT_APPL_SYS_TYPE)	Unique
Tipo de entidad(17) (OT_ENT_TYPE)	es aprobado por	aprueba(222) (CT_IS_GRANT_BY)	Función(22) (OT_FUNC)	Unique
Tipo de entidad(17) (OT_ENT_TYPE)	es entrada para	tiene como entrada(49) (CT_IS_INP_FOR)	Función(22) (OT_FUNC)	Unique
Tipo de entidad(17) (OT_ENT_TYPE)	es examinado por	comprueba(223) (CT_IS_CHKD_BY)	Función(22) (OT_FUNC)	Unique
Tipo de entidad(17) (OT_ENT_TYPE)	se encuentra sobre	tiene informaciones sobre(86) (CT_LIES_ON)	Portador de información(27) (OT_INFO_CARR)	Unique
Tipo de entidad(17) (OT_ENT_TYPE)	tiene estado	es estado de(75) (CT_HAS_STATE)	Evento(18) (OT_EVT)	Unique
Tipo de equipo de almacén(117) (OT_WH_EQUIP_TYPE)	puede abarcar	puede pertenecer a(249) (CT_CAN_SUBS_4)	Tipo de función informática(105) (OT_DP_FUNC_TYPE)	Unique
Tipo de equipo de almacén(117) (OT_WH_EQUIP_TYPE)	puede abarcar	puede pertenecer a(249) (CT_CAN_SUBS_4)	Tipo de módulo(37) (OT_MOD_TYPE)	Unique



Source Object Type	Relationship Type (active)	Relationship Type (passive)	Target Object Type	Possible Number of Connections
Tipo de equipo de almacén(117) (OT_WH_EQUIP_TYPE)	puede abarcar	puede pertenecer a(249) (CT_CAN_SUBS_4)	Tipo de sistema de aplicación(6) (OT_APPL_SYS_TYPE)	Unique
Tipo de función informática(105) (OT_DP_FUNC_TYPE)	apoya	es apoyado por(147) (CT_SUPP_3)	Evento(18) (OT_EVT)	Unique
Tipo de función informática(105) (OT_DP_FUNC_TYPE)	apoya	es apoyado por(147) (CT_SUPP_3)	Función(22) (OT_FUNC)	Unique
Tipo de función informática(105) (OT_DP_FUNC_TYPE)	apoya en caso de incumplimiento de plazos	apoya en caso de incumplimiento de plazos (pasivo)(475) (CT_SUPP_TIME_LIMIT_EXCEED)	Evento(18) (OT_EVT)	Unique
Tipo de función informática(105) (OT_DP_FUNC_TYPE)	apoya en caso de incumplimiento de plazos	apoya en caso de incumplimiento de plazos (pasivo)(475) (CT_SUPP_TIME_LIMIT_EXCEED)	Función(22) (OT_FUNC)	Unique
Tipo de función informática(105) (OT_DP_FUNC_TYPE)	emplea	es empleado por(60) (CT_USE_1)	Atributo MRE(19) (OT_ERM_ATTR)	Unique



Source Object Type	Relationship Type (active)	Relationship Type (passive)	Target Object Type	Possible Number of Connections
Tipo de función informática(105) (OT_DP_FUNC_T YPE)	emplea	es empleado por(60) (CT_USE_1)	Atributo TOC(179) (OT_COT_ATTR)	Unique
Tipo de función informática(105) (OT_DP_FUNC_T YPE)	emplea	es empleado por(60) (CT_USE_1)	Clúster/Modelo de datos(14) (OT_CLST)	Unique
Tipo de función informática(105) (OT_DP_FUNC_T YPE)	emplea	es empleado por(60) (CT_USE_1)	Grupo de tipos de atributo(111) (OT_ATTR_TYPE _GRP)	Unique
Tipo de función informática(105) (OT_DP_FUNC_T YPE)	emplea	es empleado por(60) (CT_USE_1)	Tipo de entidad(17) (OT_ENT_TYPE)	Unique
Tipo de función informática(105) (OT_DP_FUNC_T YPE)	emplea	es empleado por(60) (CT_USE_1)	Tipo de objeto complejo(182) (OT_OBJ_CX)	Unique
Tipo de función informática(105) (OT_DP_FUNC_T YPE)	emplea	es empleado por(60) (CT_USE_1)	Tipo de relación(11) (OT_RELSHP_TY PE)	Unique
Tipo de función informática(105) (OT_DP_FUNC_T YPE)	emplea	es empleado por(60) (CT_USE_1)	Término técnico(58) (OT_TECH_TRM)	Unique
Tipo de función informática(105) (OT_DP_FUNC_T YPE)	se refiere a	se refiere a (pasivo)(476) (CT_RELATES_T O)	Evento(18) (OT_EVT)	Unique
Tipo de material(126) (OT_MAT_TYPE)	no se consume	no consume(276) (CT_IS_NOT_CO NS_BY)	Función(22) (OT_FUNC)	Unique



Source Object Type	Relationship Type (active)	Relationship Type (passive)	Target Object Type	Possible Number of Connections
Tipo de material(126) (OT_MAT_TYPE)	se consume	consume(274) (CT_IS_CONS_BY)	Función(22) (OT_FUNC)	Unique
Tipo de material(126) (OT_MAT_TYPE)	se consume parcialmente	consumo en parte(275) (CT_IS_PARTLY_CONS_BY)	Función(22) (OT_FUNC)	Unique
Tipo de medio auxiliar técnico(119) (OT_TECH_OP_SUPPLY_TYPE)	puede abarcar	puede pertenecer a(249) (CT_CAN_SUBS_4)	Tipo de función informática(105) (OT_DP_FUNC_TYPE)	Unique
Tipo de medio auxiliar técnico(119) (OT_TECH_OP_SUPPLY_TYPE)	puede abarcar	puede pertenecer a(249) (CT_CAN_SUBS_4)	Tipo de módulo(37) (OT_MOD_TYPE)	Unique
Tipo de medio auxiliar técnico(119) (OT_TECH_OP_SUPPLY_TYPE)	puede abarcar	puede pertenecer a(249) (CT_CAN_SUBS_4)	Tipo de sistema de aplicación(6) (OT_APPL_SYS_TYPE)	Unique
Tipo de medio de producción(116) (OT_OP_RES_TYPE)	apoya	es apoyado por(147) (CT_SUPP_3)	Función(22) (OT_FUNC)	Unique
Tipo de medio de producción(116) (OT_OP_RES_TYPE)	es entrada para	tiene como entrada(49) (CT_IS_INP_FOR)	Función(22) (OT_FUNC)	Unique



Source Object Type	Relationship Type (active)	Relationship Type (passive)	Target Object Type	Possible Number of Connections
Tipo de medio de producción(116) (OT_OP_RES_TYPE)	es medio de producción alternativo de	tiene medios de producción alternativos(278) (CT_IS_ALT_PROD_FAC_OF)	Función(22) (OT_FUNC)	Unique
Tipo de medio de producción(116) (OT_OP_RES_TYPE)	es medio de producción de	tiene medios de producción(277) (CT_IS_PROD_FAC_OF)	Función(22) (OT_FUNC)	Unique
Tipo de medio de producción(116) (OT_OP_RES_TYPE)	puede abarcar	puede pertenecer a(249) (CT_CAN_SUBS_4)	Tipo de función informática(105) (OT_DP_FUNC_TYPE)	Unique
Tipo de medio de producción(116) (OT_OP_RES_TYPE)	puede abarcar	puede pertenecer a(249) (CT_CAN_SUBS_4)	Tipo de módulo(37) (OT_MOD_TYPE)	Unique
Tipo de medio de producción(116) (OT_OP_RES_TYPE)	puede abarcar	puede pertenecer a(249) (CT_CAN_SUBS_4)	Tipo de sistema de aplicación(6) (OT_APPL_SYS_TYPE)	Unique
Tipo de módulo(37) (OT_MOD_TYPE)	apoya	es apoyado por(221) (CT_CAN_SUPP_1)	Función(22) (OT_FUNC)	Unique
Tipo de módulo(37) (OT_MOD_TYPE)	emplea	es empleado por(60) (CT_USE_1)	Grupo de tipos de atributo(111) (OT_ATTR_TYPE_GRP)	Unique



Source Object Type	Relationship Type (active)	Relationship Type (passive)	Target Object Type	Possible Number of Connections
Tipo de módulo(37) (OT_MOD_TYPE)	puede utilizar	puede ser empleado por(125) (CT_CAN_USE_1)	Atributo MRE(19) (OT_ERM_ATTR)	Unique
Tipo de módulo(37) (OT_MOD_TYPE)	puede utilizar	puede ser empleado por(125) (CT_CAN_USE_1)	Atributo TOC(179) (OT_COT_ATTR)	Unique
Tipo de módulo(37) (OT_MOD_TYPE)	puede utilizar	puede ser empleado por(125) (CT_CAN_USE_1)	Clúster/Modelo de datos(14) (OT_CLST)	Unique
Tipo de módulo(37) (OT_MOD_TYPE)	puede utilizar	puede ser empleado por(125) (CT_CAN_USE_1)	Tipo de entidad(17) (OT_ENT_TYPE)	Unique
Tipo de módulo(37) (OT_MOD_TYPE)	puede utilizar	puede ser empleado por(125) (CT_CAN_USE_1)	Tipo de objeto complejo(182) (OT_OBJ_CX)	Unique
Tipo de módulo(37) (OT_MOD_TYPE)	puede utilizar	puede ser empleado por(125) (CT_CAN_USE_1)	Tipo de relación(11) (OT_RELSHP_TYPE)	Unique
Tipo de módulo(37) (OT_MOD_TYPE)	puede utilizar	puede ser empleado por(125) (CT_CAN_USE_1)	Término técnico(58) (OT_TECH_TRM)	Unique



Source Object Type	Relationship Type (active)	Relationship Type (passive)	Target Object Type	Possible Number of Connections
Tipo de objeto complejo(182) (OT_OBJ_CX)	es administrado por	administra(317) (CT_IS_MAN_BY)	Component(188) (OT_CMP)	Unique
Tipo de objeto complejo(182) (OT_OBJ_CX)	es administrado por	administra(317) (CT_IS_MAN_BY)	Tipo de sistema de aplicación(6) (OT_APPL_SYS_TYPE)	Unique
Tipo de objeto complejo(182) (OT_OBJ_CX)	es aprobado por	aprueba(222) (CT_IS_GRANT_BY)	Función(22) (OT_FUNC)	Unique
Tipo de objeto complejo(182) (OT_OBJ_CX)	es entrada para	tiene como entrada(49) (CT_IS_INP_FOR)	Función(22) (OT_FUNC)	Unique
Tipo de objeto complejo(182) (OT_OBJ_CX)	es examinado por	comprueba(223) (CT_IS_CHKD_BY)	Función(22) (OT_FUNC)	Unique
Tipo de objeto complejo(182) (OT_OBJ_CX)	se encuentra sobre	tiene informaciones sobre(86) (CT_LIES_ON)	Portador de información(27) (OT_INFO_CARR)	Unique
Tipo de objeto complejo(182) (OT_OBJ_CX)	tiene estado	es estado de(75) (CT_HAS_STATE)	Evento(18) (OT_EVT)	Unique
Tipo de relación(11) (OT_RELSHP_TYPE)	es administrado por	administra(317) (CT_IS_MAN_BY)	Component(188) (OT_CMP)	Unique
Tipo de relación(11) (OT_RELSHP_TYPE)	es administrado por	administra(317) (CT_IS_MAN_BY)	Tipo de sistema de aplicación(6) (OT_APPL_SYS_TYPE)	Unique



Source Object Type	Relationship Type (active)	Relationship Type (passive)	Target Object Type	Possible Number of Connections
Tipo de relación(11) (OT_RELSHP_TYPE)	es aprobado por	aprueba(222) (CT_IS_GRANT_BY)	Función(22) (OT_FUNC)	Unique
Tipo de relación(11) (OT_RELSHP_TYPE)	es entrada para	tiene como entrada(49) (CT_IS_INP_FOR)	Función(22) (OT_FUNC)	Unique
Tipo de relación(11) (OT_RELSHP_TYPE)	es examinado por	comprueba(223) (CT_IS_CHKD_BY)	Función(22) (OT_FUNC)	Unique
Tipo de relación(11) (OT_RELSHP_TYPE)	se encuentra sobre	tiene informaciones sobre(86) (CT_LIES_ON)	Portador de información(27) (OT_INFO_CARR)	Unique
Tipo de relación(11) (OT_RELSHP_TYPE)	tiene estado	es estado de(75) (CT_HAS_STATE)	Evento(18) (OT_EVT)	Unique
Tipo de servicio(294) (OT_FUNC_CLUSTER)	apoya	es apoyado por(221) (CT_CAN_SUPP_1)	Función(22) (OT_FUNC)	Unique
Tipo de sistema de aplicación(6) (OT_APPL_SYS_TYPE)	apoya	es apoyado por(221) (CT_CAN_SUPP_1)	Función(22) (OT_FUNC)	Unique
Tipo de sistema de aplicación(6) (OT_APPL_SYS_TYPE)	crea salida para	es medio de salida para(28) (CT_CRT_OUT_TO)	Portador de información(27) (OT_INFO_CARR)	Unique
Tipo de sistema de aplicación(6) (OT_APPL_SYS_TYPE)	emplea	es empleado por(60) (CT_USE_1)	Grupo de tipos de atributo(111) (OT_ATTR_TYPE_GRP)	Unique



Source Object Type	Relationship Type (active)	Relationship Type (passive)	Target Object Type	Possible Number of Connections
Tipo de sistema de aplicación(6) (OT_APPL_SYS_TYPE)	puede utilizar	puede ser empleado por(125) (CT_CAN_USE_1)	Atributo MRE(19) (OT_ERM_ATTR)	Unique
Tipo de sistema de aplicación(6) (OT_APPL_SYS_TYPE)	puede utilizar	puede ser empleado por(125) (CT_CAN_USE_1)	Atributo TOC(179) (OT_COT_ATTR)	Unique
Tipo de sistema de aplicación(6) (OT_APPL_SYS_TYPE)	puede utilizar	puede ser empleado por(125) (CT_CAN_USE_1)	Clúster/Modelo de datos(14) (OT_CLST)	Unique
Tipo de sistema de aplicación(6) (OT_APPL_SYS_TYPE)	puede utilizar	puede ser empleado por(125) (CT_CAN_USE_1)	Tipo de entidad(17) (OT_ENT_TYPE)	Unique
Tipo de sistema de aplicación(6) (OT_APPL_SYS_TYPE)	puede utilizar	puede ser empleado por(125) (CT_CAN_USE_1)	Tipo de objeto complejo(182) (OT_OBJ_CX)	Unique
Tipo de sistema de aplicación(6) (OT_APPL_SYS_TYPE)	puede utilizar	puede ser empleado por(125) (CT_CAN_USE_1)	Tipo de relación(11) (OT_RELSHP_TYPE)	Unique
Tipo de sistema de aplicación(6) (OT_APPL_SYS_TYPE)	puede utilizar	puede ser empleado por(125) (CT_CAN_USE_1)	Término técnico(58) (OT_TECH_TRM)	Unique



Source Object Type	Relationship Type (active)	Relationship Type (passive)	Target Object Type	Possible Number of Connections
Tipo de sistema de transporte(118) (OT_TRNSP_SYS_TYPE)	puede abarcar	puede pertenecer a(249) (CT_CAN_SUBS_4)	Tipo de función informática(105) (OT_DP_FUNC_TYPE)	Unique
Tipo de sistema de transporte(118) (OT_TRNSP_SYS_TYPE)	puede abarcar	puede pertenecer a(249) (CT_CAN_SUBS_4)	Tipo de módulo(37) (OT_MOD_TYPE)	Unique
Tipo de sistema de transporte(118) (OT_TRNSP_SYS_TYPE)	puede abarcar	puede pertenecer a(249) (CT_CAN_SUBS_4)	Tipo de sistema de aplicación(6) (OT_APPL_SYS_TYPE)	Unique
Tipo de unidad organizativa(44) (OT_ORG_UNIT_TYPE)	accede a	es accedido por(234) (CT_CAN_ACS)	Atributo MRE(19) (OT_ERM_ATTR)	Unique
Tipo de unidad organizativa(44) (OT_ORG_UNIT_TYPE)	accede a	es accedido por(234) (CT_CAN_ACS)	Atributo TOC(179) (OT_COT_ATTR)	Unique
Tipo de unidad organizativa(44) (OT_ORG_UNIT_TYPE)	accede a	es accedido por(102) (CT_ACS_2)	Class(90) (OT_CLS)	Unique
Tipo de unidad organizativa(44) (OT_ORG_UNIT_TYPE)	accede a	es accedido por(234) (CT_CAN_ACS)	Clúster/Modelo de datos(14) (OT_CLST)	Unique
Tipo de unidad organizativa(44) (OT_ORG_UNIT_TYPE)	accede a	es accedido por(102) (CT_ACS_2)	Grupo de tipos de atributo(111) (OT_ATTR_TYPE_GRP)	Unique



Source Object Type	Relationship Type (active)	Relationship Type (passive)	Target Object Type	Possible Number of Connections
Tipo de unidad organizativa(44) (OT_ORG_UNIT_TYPE)	accede a	es accedido por(234) (CT_CAN_ACS)	Tipo de entidad(17) (OT_ENT_TYPE)	Unique
Tipo de unidad organizativa(44) (OT_ORG_UNIT_TYPE)	accede a	es accedido por(234) (CT_CAN_ACS)	Tipo de objeto complejo(182) (OT_OBJ_CX)	Unique
Tipo de unidad organizativa(44) (OT_ORG_UNIT_TYPE)	accede a	es accedido por(234) (CT_CAN_ACS)	Tipo de relación(11) (OT_RELSHP_TYPE)	Unique
Tipo de unidad organizativa(44) (OT_ORG_UNIT_TYPE)	accede a	es accedido por(234) (CT_CAN_ACS)	Término técnico(58) (OT_TECH_TRM)	Unique
Tipo de unidad organizativa(44) (OT_ORG_UNIT_TYPE)	acepta	recibe asentimiento por(435) (CT_AGREES)	Función(22) (OT_FUNC)	Unique
Tipo de unidad organizativa(44) (OT_ORG_UNIT_TYPE)	contribuye a	es editado en colaboración con(233) (CT_CONTR_TO_1)	Función(22) (OT_FUNC)	Unique
Tipo de unidad organizativa(44) (OT_ORG_UNIT_TYPE)	debe informar sobre el resultado de	el resultado se transmite por(255) (CT_MUST_INFO_AB_T_RES)	Función(22) (OT_FUNC)	Unique



Source Object Type	Relationship Type (active)	Relationship Type (passive)	Target Object Type	Possible Number of Connections
Tipo de unidad organizativa(44) (OT_ORG_UNIT_TYPE)	debe ser informado en caso de cancelación	lleva a la notificación sobre la cancelación de(316) (CT_MUST_BE_INFO_ON_CNC_1)	Función(22) (OT_FUNC)	Unique
Tipo de unidad organizativa(44) (OT_ORG_UNIT_TYPE)	debe ser informado sobre	el resultado se transmite a(266) (CT_MUST_BE_INFO_ABT_1)	Función(22) (OT_FUNC)	Unique
Tipo de unidad organizativa(44) (OT_ORG_UNIT_TYPE)	decide sobre	es decidido por(232) (CT_DECID_ON)	Función(22) (OT_FUNC)	Unique
Tipo de unidad organizativa(44) (OT_ORG_UNIT_TYPE)	dispone de	está disponible en(452) (CT_IS_AVAILABLE)	Categoría de conocimiento(230) (OT_KNWLDG_CATEGORY)	Unique
Tipo de unidad organizativa(44) (OT_ORG_UNIT_TYPE)	dispone de	está disponible en(452) (CT_IS_AVAILABLE)	Condición de competencia(242) (OT_AUTH_CONDITION)	Unique
Tipo de unidad organizativa(44) (OT_ORG_UNIT_TYPE)	ejecuta	es ejecutado por(218) (CT_EXEC_2)	Función(22) (OT_FUNC)	Unique



Source Object Type	Relationship Type (active)	Relationship Type (passive)	Target Object Type	Possible Number of Connections
Tipo de unidad organizativa(44) (OT_ORG_UNIT_TYPE)	es profesionalment e responsable de	está bajo la responsabilidad profesional de(220) (CT_IS_TECH_RESP_3)	Clase de sistema de aplicación(7) (OT_APPL_SYS_CLS)	Unique
Tipo de unidad organizativa(44) (OT_ORG_UNIT_TYPE)	es profesionalment e responsable de	está bajo la responsabilidad profesional de(220) (CT_IS_TECH_RESP_3)	Component(188) (OT_CMP)	Unique
Tipo de unidad organizativa(44) (OT_ORG_UNIT_TYPE)	es profesionalment e responsable de	está bajo la responsabilidad profesional de(220) (CT_IS_TECH_RESP_3)	Función(22) (OT_FUNC)	Unique
Tipo de unidad organizativa(44) (OT_ORG_UNIT_TYPE)	es profesionalment e responsable de	está bajo la responsabilidad profesional de(220) (CT_IS_TECH_RESP_3)	Función informática(107) (OT_DP_FUNC)	Unique
Tipo de unidad organizativa(44) (OT_ORG_UNIT_TYPE)	es profesionalment e responsable de	está bajo la responsabilidad profesional de(220) (CT_IS_TECH_RESP_3)	Módulo(65) (OT_MOD)	Unique
Tipo de unidad organizativa(44) (OT_ORG_UNIT_TYPE)	es profesionalment e responsable de	está bajo la responsabilidad profesional de(220) (CT_IS_TECH_RESP_3)	Sistema de aplicación(64) (OT_APPL_SYS)	Unique



Source Object Type	Relationship Type (active)	Relationship Type (passive)	Target Object Type	Possible Number of Connections
Tipo de unidad organizativa(44) (OT_ORG_UNIT_TYPE)	es profesionalmente responsable de	está bajo la responsabilidad profesional de(220) (CT_IS_TECH_RESP_3)	Tipo de función informática(105) (OT_DP_FUNC_TYPE)	Unique
Tipo de unidad organizativa(44) (OT_ORG_UNIT_TYPE)	es profesionalmente responsable de	está bajo la responsabilidad profesional de(220) (CT_IS_TECH_RESP_3)	Tipo de módulo(37) (OT_MOD_TYPE)	Unique
Tipo de unidad organizativa(44) (OT_ORG_UNIT_TYPE)	es profesionalmente responsable de	está bajo la responsabilidad profesional de(220) (CT_IS_TECH_RESP_3)	Tipo de sistema de aplicación(6) (OT_APPL_SYS_TYPE)	Unique
Tipo de unidad organizativa(44) (OT_ORG_UNIT_TYPE)	es propietario de	tiene propietario(271) (CT_IS_OWN)	Atributo MRE(19) (OT_ERM_ATTR)	Unique
Tipo de unidad organizativa(44) (OT_ORG_UNIT_TYPE)	es propietario de	tiene propietario(271) (CT_IS_OWN)	Atributo TOC(179) (OT_COT_ATTR)	Unique
Tipo de unidad organizativa(44) (OT_ORG_UNIT_TYPE)	es propietario de	tiene propietario(271) (CT_IS_OWN)	Class(90) (OT_CLS)	Unique
Tipo de unidad organizativa(44) (OT_ORG_UNIT_TYPE)	es propietario de	tiene propietario(271) (CT_IS_OWN)	Clúster/Modelo de datos(14) (OT_CLST)	Unique



Source Object Type	Relationship Type (active)	Relationship Type (passive)	Target Object Type	Possible Number of Connections
Tipo de unidad organizativa(44) (OT_ORG_UNIT_TYPE)	es propietario de	tiene propietario(271) (CT_IS_OWN)	Grupo de tipos de atributo(111) (OT_ATTR_TYPE_GRP)	Unique
Tipo de unidad organizativa(44) (OT_ORG_UNIT_TYPE)	es propietario de	tiene propietario(271) (CT_IS_OWN)	Tipo de entidad(17) (OT_ENT_TYPE)	Unique
Tipo de unidad organizativa(44) (OT_ORG_UNIT_TYPE)	es propietario de	tiene propietario(271) (CT_IS_OWN)	Tipo de objeto complejo(182) (OT_OBJ_CX)	Unique
Tipo de unidad organizativa(44) (OT_ORG_UNIT_TYPE)	es propietario de	tiene propietario(271) (CT_IS_OWN)	Tipo de relación(11) (OT_RELSHP_TYPE)	Unique
Tipo de unidad organizativa(44) (OT_ORG_UNIT_TYPE)	es propietario de	tiene propietario(271) (CT_IS_OWN)	Término técnico(58) (OT_TECH_TRM)	Unique
Tipo de unidad organizativa(44) (OT_ORG_UNIT_TYPE)	es responsable del desarrollo de	el desarrollo está bajo la responsabilidad de(231) (CT_IS_RESP_FOR_DEV_2)	Clase de sistema de aplicación(7) (OT_APPL_SYS_CLS)	Unique
Tipo de unidad organizativa(44) (OT_ORG_UNIT_TYPE)	es responsable del desarrollo de	el desarrollo está bajo la responsabilidad de(231) (CT_IS_RESP_FOR_DEV_2)	Component(188) (OT_CMP)	Unique



Source Object Type	Relationship Type (active)	Relationship Type (passive)	Target Object Type	Possible Number of Connections
Tipo de unidad organizativa(44) (OT_ORG_UNIT_TYPE)	es responsable del desarrollo de	el desarrollo está bajo la responsabilidad de(231) (CT_IS_RESP_F OR_DEV_2)	Función informática(107) (OT_DP_FUNC)	Unique
Tipo de unidad organizativa(44) (OT_ORG_UNIT_TYPE)	es responsable del desarrollo de	el desarrollo está bajo la responsabilidad de(231) (CT_IS_RESP_F OR_DEV_2)	Módulo(65) (OT_MOD)	Unique
Tipo de unidad organizativa(44) (OT_ORG_UNIT_TYPE)	es responsable del desarrollo de	el desarrollo está bajo la responsabilidad de(231) (CT_IS_RESP_F OR_DEV_2)	Sistema de aplicación(64) (OT_APPL_SYS)	Unique
Tipo de unidad organizativa(44) (OT_ORG_UNIT_TYPE)	es responsable del desarrollo de	el desarrollo está bajo la responsabilidad de(231) (CT_IS_RESP_F OR_DEV_2)	Tipo de función informática(105) (OT_DP_FUNC_T YPE)	Unique
Tipo de unidad organizativa(44) (OT_ORG_UNIT_TYPE)	es responsable del desarrollo de	el desarrollo está bajo la responsabilidad de(231) (CT_IS_RESP_F OR_DEV_2)	Tipo de módulo(37) (OT_MOD_TYPE)	Unique
Tipo de unidad organizativa(44) (OT_ORG_UNIT_TYPE)	es responsable del desarrollo de	el desarrollo está bajo la responsabilidad de(231) (CT_IS_RESP_F OR_DEV_2)	Tipo de sistema de aplicación(6) (OT_APPL_SYS_ TYPE)	Unique



Source Object Type	Relationship Type (active)	Relationship Type (passive)	Target Object Type	Possible Number of Connections
Tipo de unidad organizativa(44) (OT_ORG_UNIT_TYPE)	es responsable informático de	está bajo la responsabilidad informática de(219) (CT_IS_DP_RESP_2)	Función(22) (OT_FUNC)	Unique
Tipo de unidad organizativa(44) (OT_ORG_UNIT_TYPE)	puede ser usuario	puede ser usado por(230) (CT_CAN_BE_USER)	Clase de sistema de aplicación(7) (OT_APPL_SYS_CLS)	Unique
Tipo de unidad organizativa(44) (OT_ORG_UNIT_TYPE)	puede ser usuario	puede ser usado por(230) (CT_CAN_BE_USER)	Component(188) (OT_CMP)	Unique
Tipo de unidad organizativa(44) (OT_ORG_UNIT_TYPE)	puede ser usuario	puede ser usado por(230) (CT_CAN_BE_USER)	Función informática(107) (OT_DP_FUNC)	Unique
Tipo de unidad organizativa(44) (OT_ORG_UNIT_TYPE)	puede ser usuario	puede ser usado por(230) (CT_CAN_BE_USER)	Módulo(65) (OT_MOD)	Unique
Tipo de unidad organizativa(44) (OT_ORG_UNIT_TYPE)	puede ser usuario	puede ser usado por(230) (CT_CAN_BE_USER)	Sistema de aplicación(64) (OT_APPL_SYS)	Unique
Tipo de unidad organizativa(44) (OT_ORG_UNIT_TYPE)	puede ser usuario	puede ser usado por(230) (CT_CAN_BE_USER)	Tipo de función informática(105) (OT_DP_FUNC_TYPE)	Unique
Tipo de unidad organizativa(44) (OT_ORG_UNIT_TYPE)	puede ser usuario	puede ser usado por(230) (CT_CAN_BE_USER)	Tipo de módulo(37) (OT_MOD_TYPE)	Unique



Source Object Type	Relationship Type (active)	Relationship Type (passive)	Target Object Type	Possible Number of Connections
Tipo de unidad organizativa(44) (OT_ORG_UNIT_TYPE)	puede ser usuario	puede ser usado por(230) (CT_CAN_BE_USER)	Tipo de sistema de aplicación(6) (OT_APPL_SYS_TYPE)	Unique
Tipo de unidad organizativa(44) (OT_ORG_UNIT_TYPE)	requiere	es requerido por(279) (CT_REQU)	Categoría de conocimiento(230) (OT_KNWLDG_CAT)	Unique
Tipo de unidad organizativa(44) (OT_ORG_UNIT_TYPE)	requiere	es requerido por(279) (CT_REQU)	Condición de competencia(242) (OT_AUTH_CON)	Unique
Tipo de unidad organizativa(44) (OT_ORG_UNIT_TYPE)	tiene función consultante en	es apoyado consultivamente por(358) (CT_HAS_CONSULT_ROLE_IN_2)	Función(22) (OT_FUNC)	Unique
Tipo de unidad organizativa de sistema(13) (OT_SYS_ORG_UNIT_TYPE)	puede ser asignado a	puede ser asignado a(166) (CT_CAN_BE_ASSIG)	Función(22) (OT_FUNC)	Unique
Término técnico(58) (OT_TECH_TRM)	es aprobado por	aprueba(222) (CT_IS_GRANT_BY)	Función(22) (OT_FUNC)	Unique
Término técnico(58) (OT_TECH_TRM)	es entrada para	tiene como entrada(49) (CT_IS_INP_FOR)	Función(22) (OT_FUNC)	Unique
Término técnico(58) (OT_TECH_TRM)	es examinado por	comprueba(223) (CT_IS_CHKD_BY)	Función(22) (OT_FUNC)	Unique



Source Object Type	Relationship Type (active)	Relationship Type (passive)	Target Object Type	Possible Number of Connections
Término técnico(58) (OT_TECH_TRM)	se encuentra sobre	tiene informaciones sobre(86) (CT_LIES_ON)	Portador de información(27) (OT_INFO_CARR)	Unique
Término técnico(58) (OT_TECH_TRM)	tiene estado	es estado de(75) (CT_HAS_STATE)	Evento(18) (OT_EVT)	Unique
Unidad organizativa(43) (OT_ORG_UNIT)	accede a	es accedido por(102) (CT_ACS_2)	Atributo MRE(19) (OT_ERM_ATTR)	Unique
Unidad organizativa(43) (OT_ORG_UNIT)	accede a	es accedido por(102) (CT_ACS_2)	Atributo TOC(179) (OT_COT_ATTR)	Unique
Unidad organizativa(43) (OT_ORG_UNIT)	accede a	es accedido por(102) (CT_ACS_2)	Class(90) (OT_CLS)	Unique
Unidad organizativa(43) (OT_ORG_UNIT)	accede a	es accedido por(102) (CT_ACS_2)	Clúster/Modelo de datos(14) (OT_CLST)	Unique
Unidad organizativa(43) (OT_ORG_UNIT)	accede a	es accedido por(102) (CT_ACS_2)	Grupo de tipos de atributo(111) (OT_ATTR_TYPE_GRP)	Unique
Unidad organizativa(43) (OT_ORG_UNIT)	accede a	es accedido por(102) (CT_ACS_2)	Tipo de entidad(17) (OT_ENT_TYPE)	Unique
Unidad organizativa(43) (OT_ORG_UNIT)	accede a	es accedido por(102) (CT_ACS_2)	Tipo de objeto complejo(182) (OT_OBJ_CX)	Unique
Unidad organizativa(43) (OT_ORG_UNIT)	accede a	es accedido por(102) (CT_ACS_2)	Tipo de relación(11) (OT_RELSHP_TYPE)	Unique



Source Object Type	Relationship Type (active)	Relationship Type (passive)	Target Object Type	Possible Number of Connections
Unidad organizativa(43) (OT_ORG_UNIT)	accede a	es accedido por(102) (CT_ACS_2)	Término técnico(58) (OT_TECH_TRM)	Unique
Unidad organizativa(43) (OT_ORG_UNIT)	acepta	recibe asentimiento por(435) (CT_AGREES)	Función(22) (OT_FUNC)	Unique
Unidad organizativa(43) (OT_ORG_UNIT)	contribuye a	es editado en colaboración con(233) (CT_CONTR_TO_1)	Función(22) (OT_FUNC)	Unique
Unidad organizativa(43) (OT_ORG_UNIT)	debe informar sobre el resultado de	el resultado se transmite por(255) (CT_MUST_INFO_ABT_RES)	Función(22) (OT_FUNC)	Unique
Unidad organizativa(43) (OT_ORG_UNIT)	debe ser informado en caso de cancelación	lleva a la notificación sobre la cancelación de(316) (CT_MUST_BE_INFO_ON_CNC_1)	Función(22) (OT_FUNC)	Unique
Unidad organizativa(43) (OT_ORG_UNIT)	debe ser informado sobre	el resultado se transmite a(266) (CT_MUST_BE_INFO_ABT_1)	Función(22) (OT_FUNC)	Unique
Unidad organizativa(43) (OT_ORG_UNIT)	decide sobre	es decidido por(232) (CT_DECID_ON)	Función(22) (OT_FUNC)	Unique



Source Object Type	Relationship Type (active)	Relationship Type (passive)	Target Object Type	Possible Number of Connections
Unidad organizativa(43) (OT_ORG_UNIT)	dispone de	está disponible en(452) (CT_IS_AVAILABLE)	Categoría de conocimiento(230) (OT_KNWLDG_CAT)	Unique
Unidad organizativa(43) (OT_ORG_UNIT)	dispone de	está disponible en(452) (CT_IS_AVAILABLE)	Condición de competencia(242) (OT_AUTH_CON)	Unique
Unidad organizativa(43) (OT_ORG_UNIT)	ejecuta	es ejecutado por medio de(65) (CT_EXEC_1)	Función(22) (OT_FUNC)	Unique
Unidad organizativa(43) (OT_ORG_UNIT)	es profesionalmente responsable de	está bajo la responsabilidad profesional de(220) (CT_IS_TECH_RESP_3)	Clase de sistema de aplicación(7) (OT_APPL_SYS_CLS)	Unique
Unidad organizativa(43) (OT_ORG_UNIT)	es profesionalmente responsable de	está bajo la responsabilidad profesional de(220) (CT_IS_TECH_RESP_3)	Component(188) (OT_CMP)	Unique
Unidad organizativa(43) (OT_ORG_UNIT)	es profesionalmente responsable de	está bajo la responsabilidad profesional de(220) (CT_IS_TECH_RESP_3)	Tipo de módulo(37) (OT_MOD_TYPE)	Unique



Source Object Type	Relationship Type (active)	Relationship Type (passive)	Target Object Type	Possible Number of Connections
Unidad organizativa(43) (OT_ORG_UNIT)	es profesionalmente responsable de	está bajo la responsabilidad profesional de(220) (CT_IS_TECH_RESP_3)	Tipo de sistema de aplicación(6) (OT_APPL_SYS_TYPE)	Unique
Unidad organizativa(43) (OT_ORG_UNIT)	es profesionalmente responsable de	está bajo responsabilidad profesional de(10) (CT_IS_TECH_RESP_1)	Función(22) (OT_FUNC)	Unique
Unidad organizativa(43) (OT_ORG_UNIT)	es profesionalmente responsable de	tiene como responsable profesional a(11) (CT_IS_TECH_RESP_2)	Función informática(107) (OT_DP_FUNC)	Unique
Unidad organizativa(43) (OT_ORG_UNIT)	es profesionalmente responsable de	tiene como responsable profesional a(11) (CT_IS_TECH_RESP_2)	Módulo(65) (OT_MOD)	Unique
Unidad organizativa(43) (OT_ORG_UNIT)	es profesionalmente responsable de	tiene como responsable profesional a(11) (CT_IS_TECH_RESP_2)	Sistema de aplicación(64) (OT_APPL_SYS)	Unique
Unidad organizativa(43) (OT_ORG_UNIT)	es profesionalmente responsable de	tiene como responsable profesional a(11) (CT_IS_TECH_RESP_2)	Tipo de función informática(105) (OT_DP_FUNC_TYPE)	Unique



Source Object Type	Relationship Type (active)	Relationship Type (passive)	Target Object Type	Possible Number of Connections
Unidad organizativa(43) (OT_ORG_UNIT)	es propietario de	tiene propietario(271) (CT_IS_OWN)	Atributo MRE(19) (OT_ERM_ATTR)	Unique
Unidad organizativa(43) (OT_ORG_UNIT)	es propietario de	tiene propietario(271) (CT_IS_OWN)	Atributo TOC(179) (OT_COT_ATTR)	Unique
Unidad organizativa(43) (OT_ORG_UNIT)	es propietario de	tiene propietario(271) (CT_IS_OWN)	Class(90) (OT_CLS)	Unique
Unidad organizativa(43) (OT_ORG_UNIT)	es propietario de	tiene propietario(271) (CT_IS_OWN)	Clúster/Modelo de datos(14) (OT_CLST)	Unique
Unidad organizativa(43) (OT_ORG_UNIT)	es propietario de	tiene propietario(271) (CT_IS_OWN)	Grupo de tipos de atributo(111) (OT_ATTR_TYPE_GRP)	Unique
Unidad organizativa(43) (OT_ORG_UNIT)	es propietario de	tiene propietario(271) (CT_IS_OWN)	Tipo de entidad(17) (OT_ENT_TYPE)	Unique
Unidad organizativa(43) (OT_ORG_UNIT)	es propietario de	tiene propietario(271) (CT_IS_OWN)	Tipo de objeto complejo(182) (OT_OBJ_CX)	Unique
Unidad organizativa(43) (OT_ORG_UNIT)	es propietario de	tiene propietario(271) (CT_IS_OWN)	Tipo de relación(11) (OT_RELSHP_TYPE)	Unique
Unidad organizativa(43) (OT_ORG_UNIT)	es propietario de	tiene propietario(271) (CT_IS_OWN)	Término técnico(58) (OT_TECH_TRM)	Unique
Unidad organizativa(43) (OT_ORG_UNIT)	es propietario ejemplar de	tiene propietario de ejemplar(272) (CT_IS_SPEC_OWN)	Atributo MRE(19) (OT_ERM_ATTR)	Unique



Source Object Type	Relationship Type (active)	Relationship Type (passive)	Target Object Type	Possible Number of Connections
Unidad organizativa(43) (OT_ORG_UNIT)	es propietario ejemplar de	tiene propietario de ejemplar(272) (CT_IS_SPEC_O WN)	Atributo TOC(179) (OT_COT_ATTR)	Unique
Unidad organizativa(43) (OT_ORG_UNIT)	es propietario ejemplar de	tiene propietario de ejemplar(272) (CT_IS_SPEC_O WN)	Clúster/Modelo de datos(14) (OT_CLST)	Unique
Unidad organizativa(43) (OT_ORG_UNIT)	es responsable del desarrollo de	el desarrollo está bajo la responsabilidad de(231) (CT_IS_RESP_F OR_DEV_2)	Clase de sistema de aplicación(7) (OT_APPL_SYS_CLS)	Unique
Unidad organizativa(43) (OT_ORG_UNIT)	es responsable del desarrollo de	el desarrollo está bajo la responsabilidad de(231) (CT_IS_RESP_F OR_DEV_2)	Component(188) (OT_CMP)	Unique
Unidad organizativa(43) (OT_ORG_UNIT)	es responsable del desarrollo de	el desarrollo está bajo la responsabilidad de(179) (CT_IS_RESP_F OR_DEV_1)	Función informática(107) (OT_DP_FUNC)	Unique
Unidad organizativa(43) (OT_ORG_UNIT)	es responsable del desarrollo de	el desarrollo está bajo la responsabilidad de(179) (CT_IS_RESP_F OR_DEV_1)	Módulo(65) (OT_MOD)	Unique



Source Object Type	Relationship Type (active)	Relationship Type (passive)	Target Object Type	Possible Number of Connections
Unidad organizativa(43) (OT_ORG_UNIT)	es responsable del desarrollo de	el desarrollo está bajo la responsabilidad de(179) (CT_IS_RESP_F OR_DEV_1)	Sistema de aplicación(64) (OT_APPL_SYS)	Unique
Unidad organizativa(43) (OT_ORG_UNIT)	es responsable del desarrollo de	el desarrollo está bajo la responsabilidad de(179) (CT_IS_RESP_F OR_DEV_1)	Tipo de función informática(105) (OT_DP_FUNC_T YPE)	Unique
Unidad organizativa(43) (OT_ORG_UNIT)	es responsable del desarrollo de	el desarrollo está bajo la responsabilidad de(231) (CT_IS_RESP_F OR_DEV_2)	Tipo de módulo(37) (OT_MOD_TYPE)	Unique
Unidad organizativa(43) (OT_ORG_UNIT)	es responsable del desarrollo de	el desarrollo está bajo la responsabilidad de(231) (CT_IS_RESP_F OR_DEV_2)	Tipo de sistema de aplicación(6) (OT_APPL_SYS_ TYPE)	Unique
Unidad organizativa(43) (OT_ORG_UNIT)	es responsable informático de	está bajo la responsabilidad informática de(148) (CT_IS_DP_RES P_1)	Función(22) (OT_FUNC)	Unique
Unidad organizativa(43) (OT_ORG_UNIT)	es usuario	es usado por(229) (CT_IS_USER_2)	Función informática(107) (OT_DP_FUNC)	Unique



Source Object Type	Relationship Type (active)	Relationship Type (passive)	Target Object Type	Possible Number of Connections
Unidad organizativa(43) (OT_ORG_UNIT)	es usuario	es usado por(229) (CT_IS_USER_2)	Módulo(65) (OT_MOD)	Unique
Unidad organizativa(43) (OT_ORG_UNIT)	es usuario	es usado por(229) (CT_IS_USER_2)	Sistema de aplicación(64) (OT_APPL_SYS)	Unique
Unidad organizativa(43) (OT_ORG_UNIT)	es usuario	es usado por(229) (CT_IS_USER_2)	Tipo de función informática(105) (OT_DP_FUNC_TYPE)	Unique
Unidad organizativa(43) (OT_ORG_UNIT)	proporciona	es proporcionado por(399) (CT_PROVIDES)	Clúster/Modelo de datos(14) (OT_CLST)	Unique
Unidad organizativa(43) (OT_ORG_UNIT)	proporciona	es proporcionado por(399) (CT_PROVIDES)	Portador de información(27) (OT_INFO_CARR)	Unique
Unidad organizativa(43) (OT_ORG_UNIT)	puede ser usuario	puede ser usado por(230) (CT_CAN_BE_USER)	Clase de sistema de aplicación(7) (OT_APPL_SYS_CLS)	Unique
Unidad organizativa(43) (OT_ORG_UNIT)	puede ser usuario	puede ser usado por(230) (CT_CAN_BE_USER)	Component(188) (OT_CMP)	Unique
Unidad organizativa(43) (OT_ORG_UNIT)	puede ser usuario	puede ser usado por(230) (CT_CAN_BE_USER)	Tipo de módulo(37) (OT_MOD_TYPE)	Unique
Unidad organizativa(43) (OT_ORG_UNIT)	puede ser usuario	puede ser usado por(230) (CT_CAN_BE_USER)	Tipo de sistema de aplicación(6) (OT_APPL_SYS_TYPE)	Unique



Source Object Type	Relationship Type (active)	Relationship Type (passive)	Target Object Type	Possible Number of Connections
Unidad organizativa(43) (OT_ORG_UNIT)	requiere	es requerido por(279) (CT_REQU)	Categoría de conocimiento(230) (OT_KNWLDG_CAT)	Unique
Unidad organizativa(43) (OT_ORG_UNIT)	requiere	es requerido por(279) (CT_REQU)	Condición de competencia(242) (OT_AUTH_CON)	Unique
Unidad organizativa(43) (OT_ORG_UNIT)	tiene función consultante en	es apoyado consultivamente por(355) (CT_HAS_CONSULT_ROLE_IN_1)	Función(22) (OT_FUNC)	Unique
Unidad organizativa(43) (OT_ORG_UNIT)	utiliza	es utilizado por(124) (CT_USE_2)	Tipo de componente de hardware(24) (OT_HW_CMP_TYPE)	Unique
Unidad organizativa de sistema(12) (OT_SYS_ORG_UNIT)	está asignado	está asignado(17) (CT_IS_ASSIG_1)	Función(22) (OT_FUNC)	Unique
Vacío(397) (OT_GAP)	afecta	es objeto de(763) (CT_CONC_3)	Función(22) (OT_FUNC)	Unique
Variable de empleado(151) (OT_EMPL_INST)	acepta	recibe asentimiento por(435) (CT_AGREES)	Función(22) (OT_FUNC)	Unique



Source Object Type	Relationship Type (active)	Relationship Type (passive)	Target Object Type	Possible Number of Connections
Variable de empleado(151) (OT_EMPL_INST)	contribuye a	es editado en colaboración con(233) (CT_CONTR_TO_1)	Función(22) (OT_FUNC)	Unique
Variable de empleado(151) (OT_EMPL_INST)	debe informar sobre el resultado de	el resultado se transmite por(255) (CT_MUST_INFO_ABT_RES)	Función(22) (OT_FUNC)	Unique
Variable de empleado(151) (OT_EMPL_INST)	debe ser informado en caso de cancelación	lleva a la notificación sobre la cancelación de(316) (CT_MUST_BE_INFO_ON_CNC_1)	Función(22) (OT_FUNC)	Unique
Variable de empleado(151) (OT_EMPL_INST)	debe ser informado sobre	el resultado se transmite a(266) (CT_MUST_BE_INFO_ABT_1)	Función(22) (OT_FUNC)	Unique
Variable de empleado(151) (OT_EMPL_INST)	decide sobre	es decidido por(232) (CT_DECID_ON)	Función(22) (OT_FUNC)	Unique
Variable de empleado(151) (OT_EMPL_INST)	ejecuta	es ejecutado por medio de(65) (CT_EXEC_1)	Función(22) (OT_FUNC)	Unique
Variable de empleado(151) (OT_EMPL_INST)	es diferente de	es diferente de(359) (CT_IS_DIFF)	Variable de empleado(151) (OT_EMPL_INST)	Unique



Source Object Type	Relationship Type (active)	Relationship Type (passive)	Target Object Type	Possible Number of Connections
Variable de empleado(151) (OT_EMPL_INST)	es el superior disciplinario	tiene como superior disciplinario(9) (CT_IS_DISC_SUPER)	Variable de empleado(151) (OT_EMPL_INST)	Unique
Variable de empleado(151) (OT_EMPL_INST)	es profesionalmente responsable de	está bajo responsabilidad profesional de(10) (CT_IS_TECH_RESP_1)	Función(22) (OT_FUNC)	Unique
Variable de empleado(151) (OT_EMPL_INST)	es responsable informático de	está bajo la responsabilidad informática de(148) (CT_IS_DP_RESP_1)	Función(22) (OT_FUNC)	Unique
Variable de empleado(151) (OT_EMPL_INST)	es superior profesional	tiene como superior profesional(8) (CT_IS_TECH_SUPER)	Variable de empleado(151) (OT_EMPL_INST)	Unique
Variable de empleado(151) (OT_EMPL_INST)	es suplente de	es sustituido por(318) (CT_SUBST)	Variable de empleado(151) (OT_EMPL_INST)	Unique
Variable de empleado(151) (OT_EMPL_INST)	es variable de empleado	tiene variable de empleado(320) (CT_IS_EMPL_INST)	Emplazamiento(54) (OT_LOC)	Unique
Variable de empleado(151) (OT_EMPL_INST)	es variable de empleado	tiene variable de empleado(320) (CT_IS_EMPL_INST)	Grupo(128) (OT_GRP)	Unique



Source Object Type	Relationship Type (active)	Relationship Type (passive)	Target Object Type	Possible Number of Connections
Variable de empleado(151) (OT_EMPL_INST)	es variable de empleado	tiene variable de empleado(320) (CT_IS_EMPL_INST)	Persona(46) (OT_PERS)	Unique
Variable de empleado(151) (OT_EMPL_INST)	es variable de empleado	tiene variable de empleado(320) (CT_IS_EMPL_INST)	Puesto(45) (OT_POS)	Unique
Variable de empleado(151) (OT_EMPL_INST)	es variable de empleado	tiene variable de empleado(320) (CT_IS_EMPL_INST)	Rol(78) (OT_PERS_TYPE)	Unique
Variable de empleado(151) (OT_EMPL_INST)	es variable de empleado	tiene variable de empleado(320) (CT_IS_EMPL_INST)	Unidad organizativa(43) (OT_ORG_UNIT)	Unique
Variable de empleado(151) (OT_EMPL_INST)	tiene función consultante en	es apoyado consultivamente por(355) (CT_HAS_CONSULT_ROLE_IN_1)	Función(22) (OT_FUNC)	Unique



3.2.36 Diagrama de asignación de números indicadores

Source Object Type	Relationship Type (active)	Relationship Type (passive)	Target Object Type	Possible Number of Connections
Atributo MRE(19) (OT_ERM_ATTR)	es entrada para	tiene como entrada(49) (CT_IS_INP_FO R)	Instancia del número indicador(244) (OT_KPI)	Unique
Categoría de conocimiento(230) (OT_KNWLDG_C AT)	es requerido para	requiere(453) (CT_IS_NEEDED _BY)	Instancia del número indicador(244) (OT_KPI)	Unique
Class(90) (OT_CLS)	es entrada para	tiene como entrada(49) (CT_IS_INP_FO R)	Instancia del número indicador(244) (OT_KPI)	Unique
Clúster/Modelo de datos(14) (OT_CLST)	es entrada para	tiene como entrada(49) (CT_IS_INP_FO R)	Instancia del número indicador(244) (OT_KPI)	Unique
Conocimiento documentado(231) (OT_DOC_KNWL DG)	es requerido para	requiere(453) (CT_IS_NEEDED _BY)	Instancia del número indicador(244) (OT_KPI)	Unique
Environment(393) (OT_ENVIRONM ENT)	is condition for	has as condition(743) (CT_IS_CONDIT ION_FOR)	Instancia del número indicador(244) (OT_KPI)	Unique
Factor de éxito(108) (OT_CRIT_FACT)	es medido por	mide(486) (CT_MEASURED _BY)	Instancia del número indicador(244) (OT_KPI)	Unique
Factor de éxito(108) (OT_CRIT_FACT)	está bajo la responsabilidad de	es responsable de(100) (CT_IS_UNDER_ RESP_OF)	Grupo(128) (OT_GRP)	Unique



Source Object Type	Relationship Type (active)	Relationship Type (passive)	Target Object Type	Possible Number of Connections
Factor de éxito(108) (OT_CRIT_FACT)	está bajo la responsabilidad de	es responsable de(100) (CT_IS_UNDER_RESP_OF)	Persona(46) (OT_PERS)	Unique
Factor de éxito(108) (OT_CRIT_FACT)	está bajo la responsabilidad de	es responsable de(100) (CT_IS_UNDER_RESP_OF)	Puesto(45) (OT_POS)	Unique
Factor de éxito(108) (OT_CRIT_FACT)	está bajo la responsabilidad de	es responsable de(100) (CT_IS_UNDER_RESP_OF)	Rol(78) (OT_PERS_TYPE)	Unique
Factor de éxito(108) (OT_CRIT_FACT)	está bajo la responsabilidad de	es responsable de(100) (CT_IS_UNDER_RESP_OF)	Tipo de unidad organizativa(44) (OT_ORG_UNIT_TYPE)	Unique
Factor de éxito(108) (OT_CRIT_FACT)	está bajo la responsabilidad de	es responsable de(100) (CT_IS_UNDER_RESP_OF)	Unidad organizativa(43) (OT_ORG_UNIT)	Unique
Función(22) (OT_FUNC)	apoya	es apoyado por(147) (CT_SUPP_3)	Factor de éxito(108) (OT_CRIT_FACT)	Unique
Función(22) (OT_FUNC)	apoya	es apoyado por(147) (CT_SUPP_3)	Objetivo(86) (OT_OBJECTIVE)	Unique
Función(22) (OT_FUNC)	tiene como salida	es salida de(50) (CT_HAS_OUT)	Instancia del número indicador(244) (OT_KPI)	Unique
Grupo(128) (OT_GRP)	contribuye a	es editado en colaboración con(233) (CT_CONTR_TO_1)	Función(22) (OT_FUNC)	Unique



Source Object Type	Relationship Type (active)	Relationship Type (passive)	Target Object Type	Possible Number of Connections
Grupo(128) (OT_GRP)	contribuye a	es editado en colaboración con(233) (CT_CONTR_TO_1)	Tarea(137) (OT_FUNC_INST)	Unique
Grupo(128) (OT_GRP)	decide sobre	es decidido por(232) (CT_DECID_ON)	Función(22) (OT_FUNC)	Unique
Grupo(128) (OT_GRP)	decide sobre	es decidido por(232) (CT_DECID_ON)	Tarea(137) (OT_FUNC_INST)	Unique
Grupo(128) (OT_GRP)	ejecuta	es ejecutado por medio de(65) (CT_EXEC_1)	Función(22) (OT_FUNC)	Unique
Grupo(128) (OT_GRP)	ejecuta	es ejecutado por medio de(65) (CT_EXEC_1)	Tarea(137) (OT_FUNC_INST)	Unique
Grupo(128) (OT_GRP)	es profesionalmente responsable de	está bajo responsabilidad profesional de(10) (CT_IS_TECH_RESP_1)	Función(22) (OT_FUNC)	Unique
Grupo(128) (OT_GRP)	es profesionalmente responsable de	está bajo responsabilidad profesional de(10) (CT_IS_TECH_RESP_1)	Tarea(137) (OT_FUNC_INST)	Unique
Grupo(128) (OT_GRP)	influye	está influido por(571) (CT_INFLUENCES)	Factor de éxito(108) (OT_CRIT_FACT)	Unique



Source Object Type	Relationship Type (active)	Relationship Type (passive)	Target Object Type	Possible Number of Connections
Grupo(128) (OT_GRP)	influye	está influido por(571) (CT_INFLUENCES)	Objetivo(86) (OT_OBJECTIVE)	Unique
Grupo(128) (OT_GRP)	tiene función consultante en	es apoyado consultivamente por(355) (CT_HAS_CONSULT_ROLE_IN_1)	Función(22) (OT_FUNC)	Unique
Grupo(128) (OT_GRP)	tiene función consultante en	es apoyado consultivamente por(355) (CT_HAS_CONSULT_ROLE_IN_1)	Tarea(137) (OT_FUNC_INST)	Unique
Instancia del número indicador(244) (OT_KPI)	emplea	es empleado por(60) (CT_USE_1)	Término técnico(58) (OT_TECH_TRM)	Unique
Instancia del número indicador(244) (OT_KPI)	es del tipo	tipifica(169) (CT_IS_OF_TYPE_3)	Atributo MRE(19) (OT_ERM_ATTR)	Unique
Instancia del número indicador(244) (OT_KPI)	es del tipo	tipifica(169) (CT_IS_OF_TYPE_3)	Tipo de entidad(17) (OT_ENT_TYPE)	Unique
Instancia del número indicador(244) (OT_KPI)	es medido por	mide(570) (CT_MEASURED_BY_1)	Grupo(128) (OT_GRP)	Unique
Instancia del número indicador(244) (OT_KPI)	es medido por	mide(570) (CT_MEASURED_BY_1)	Persona(46) (OT_PERS)	Unique



Source Object Type	Relationship Type (active)	Relationship Type (passive)	Target Object Type	Possible Number of Connections
Instancia del número indicador(244) (OT_KPI)	es medido por	mide(570) (CT_MEASURED_BY_1)	Puesto(45) (OT_POS)	Unique
Instancia del número indicador(244) (OT_KPI)	es medido por	mide(570) (CT_MEASURED_BY_1)	Rol(78) (OT_PERS_TYPE)	Unique
Instancia del número indicador(244) (OT_KPI)	es medido por	mide(570) (CT_MEASURED_BY_1)	Tipo de unidad organizativa(44) (OT_ORG_UNIT_TYPE)	Unique
Instancia del número indicador(244) (OT_KPI)	es medido por	mide(570) (CT_MEASURED_BY_1)	Unidad organizativa(43) (OT_ORG_UNIT)	Unique
Instancia del número indicador(244) (OT_KPI)	está bajo la responsabilidad de	es responsable de(100) (CT_IS_UNDER_RESP_OF)	Grupo(128) (OT_GRP)	Unique
Instancia del número indicador(244) (OT_KPI)	está bajo la responsabilidad de	es responsable de(100) (CT_IS_UNDER_RESP_OF)	Persona(46) (OT_PERS)	Unique
Instancia del número indicador(244) (OT_KPI)	está bajo la responsabilidad de	es responsable de(100) (CT_IS_UNDER_RESP_OF)	Puesto(45) (OT_POS)	Unique
Instancia del número indicador(244) (OT_KPI)	está bajo la responsabilidad de	es responsable de(100) (CT_IS_UNDER_RESP_OF)	Rol(78) (OT_PERS_TYPE)	Unique
Instancia del número indicador(244) (OT_KPI)	está bajo la responsabilidad de	es responsable de(100) (CT_IS_UNDER_RESP_OF)	Tipo de unidad organizativa(44) (OT_ORG_UNIT_TYPE)	Unique



Source Object Type	Relationship Type (active)	Relationship Type (passive)	Target Object Type	Possible Number of Connections
Instancia del número indicador(244) (OT_KPI)	está bajo la responsabilidad de	es responsable de(100) (CT_IS_UNDER_RESP_OF)	Unidad organizativa(43) (OT_ORG_UNIT)	Unique
Instancia del número indicador(244) (OT_KPI)	hace efecto en	está influenciado por(380) (CT_HAS_RESULT)	Instancia del número indicador(244) (OT_KPI)	Unique
Objetivo(86) (OT_OBJECTIVE)	es medido por	mide(486) (CT_MEASURED_BY)	Instancia del número indicador(244) (OT_KPI)	Unique
Objetivo(86) (OT_OBJECTIVE)	está bajo la responsabilidad de	es responsable de(100) (CT_IS_UNDER_RESP_OF)	Grupo(128) (OT_GRP)	Unique
Objetivo(86) (OT_OBJECTIVE)	está bajo la responsabilidad de	es responsable de(100) (CT_IS_UNDER_RESP_OF)	Persona(46) (OT_PERS)	Unique
Objetivo(86) (OT_OBJECTIVE)	está bajo la responsabilidad de	es responsable de(100) (CT_IS_UNDER_RESP_OF)	Puesto(45) (OT_POS)	Unique
Objetivo(86) (OT_OBJECTIVE)	está bajo la responsabilidad de	es responsable de(100) (CT_IS_UNDER_RESP_OF)	Rol(78) (OT_PERS_TYPE)	Unique
Objetivo(86) (OT_OBJECTIVE)	está bajo la responsabilidad de	es responsable de(100) (CT_IS_UNDER_RESP_OF)	Tipo de unidad organizativa(44) (OT_ORG_UNIT_TYPE)	Unique
Objetivo(86) (OT_OBJECTIVE)	está bajo la responsabilidad de	es responsable de(100) (CT_IS_UNDER_RESP_OF)	Unidad organizativa(43) (OT_ORG_UNIT)	Unique



Source Object Type	Relationship Type (active)	Relationship Type (passive)	Target Object Type	Possible Number of Connections
Persona(46) (OT_PERS)	contribuye a	es editado en colaboración con(233) (CT_CONTR_TO_1)	Función(22) (OT_FUNC)	Unique
Persona(46) (OT_PERS)	contribuye a	es editado en colaboración con(233) (CT_CONTR_TO_1)	Tarea(137) (OT_FUNC_INST)	Unique
Persona(46) (OT_PERS)	decide sobre	es decidido por(232) (CT_DECID_ON)	Función(22) (OT_FUNC)	Unique
Persona(46) (OT_PERS)	decide sobre	es decidido por(232) (CT_DECID_ON)	Tarea(137) (OT_FUNC_INST)	Unique
Persona(46) (OT_PERS)	ejecuta	es ejecutado por medio de(65) (CT_EXEC_1)	Función(22) (OT_FUNC)	Unique
Persona(46) (OT_PERS)	ejecuta	es ejecutado por medio de(65) (CT_EXEC_1)	Tarea(137) (OT_FUNC_INST)	Unique
Persona(46) (OT_PERS)	es profesionalmente responsable de	está bajo responsabilidad profesional de(10) (CT_IS_TECH_RESP_1)	Función(22) (OT_FUNC)	Unique
Persona(46) (OT_PERS)	es profesionalmente responsable de	está bajo responsabilidad profesional de(10) (CT_IS_TECH_RESP_1)	Tarea(137) (OT_FUNC_INST)	Unique



Source Object Type	Relationship Type (active)	Relationship Type (passive)	Target Object Type	Possible Number of Connections
Persona(46) (OT_PERS)	influye	está influido por(571) (CT_INFLUENCES)	Factor de éxito(108) (OT_CRIT_FACT)	Unique
Persona(46) (OT_PERS)	influye	está influido por(571) (CT_INFLUENCES)	Objetivo(86) (OT_OBJECTIVE)	Unique
Persona(46) (OT_PERS)	tiene función consultante en	es apoyado consultivamente por(355) (CT_HAS_CONSULT_ROLE_IN_1)	Función(22) (OT_FUNC)	Unique
Persona(46) (OT_PERS)	tiene función consultante en	es apoyado consultivamente por(355) (CT_HAS_CONSULT_ROLE_IN_1)	Tarea(137) (OT_FUNC_INST)	Unique
Plantilla de cuestionario(425) (OT_SURVEY_QUEST_TMPL)	afecta	es objeto de(763) (CT_CONC_3)	Risk(159) (OT_RISK)	Unique
Policy(237) (OT_POLICY)	afecta	es objeto de(763) (CT_CONC_3)	Instancia del número indicador(244) (OT_KPI)	Unique
Portador de información(27) (OT_INFO_CARR)	proporciona entrada para	recibe entrada de(53) (CT_PROV_INP_FOR)	Instancia del número indicador(244) (OT_KPI)	Unique
Puesto(45) (OT_POS)	contribuye a	es editado en colaboración con(233) (CT_CONTR_TO_1)	Función(22) (OT_FUNC)	Unique



Source Object Type	Relationship Type (active)	Relationship Type (passive)	Target Object Type	Possible Number of Connections
Puesto(45) (OT_POS)	contribuye a	es editado en colaboración con(233) (CT_CONTR_TO_1)	Tarea(137) (OT_FUNC_INST)	Unique
Puesto(45) (OT_POS)	decide sobre	es decidido por(232) (CT_DECID_ON)	Función(22) (OT_FUNC)	Unique
Puesto(45) (OT_POS)	decide sobre	es decidido por(232) (CT_DECID_ON)	Tarea(137) (OT_FUNC_INST)	Unique
Puesto(45) (OT_POS)	ejecuta	es ejecutado por medio de(65) (CT_EXEC_1)	Función(22) (OT_FUNC)	Unique
Puesto(45) (OT_POS)	ejecuta	es ejecutado por medio de(65) (CT_EXEC_1)	Tarea(137) (OT_FUNC_INST)	Unique
Puesto(45) (OT_POS)	es profesionalmente responsable de	está bajo responsabilidad profesional de(10) (CT_IS_TECH_RESP_1)	Función(22) (OT_FUNC)	Unique
Puesto(45) (OT_POS)	es profesionalmente responsable de	está bajo responsabilidad profesional de(10) (CT_IS_TECH_RESP_1)	Tarea(137) (OT_FUNC_INST)	Unique
Puesto(45) (OT_POS)	influye	está influido por(571) (CT_INFLUENCES)	Factor de éxito(108) (OT_CRIT_FACT)	Unique



Source Object Type	Relationship Type (active)	Relationship Type (passive)	Target Object Type	Possible Number of Connections
Puesto(45) (OT_POS)	influye	está influido por(571) (CT_INFLUENCES)	Objetivo(86) (OT_OBJECTIVE)	Unique
Puesto(45) (OT_POS)	tiene función consultante en	es apoyado consultivamente por(355) (CT_HAS_CONSULT_ROLE_IN_1)	Función(22) (OT_FUNC)	Unique
Puesto(45) (OT_POS)	tiene función consultante en	es apoyado consultivamente por(355) (CT_HAS_CONSULT_ROLE_IN_1)	Tarea(137) (OT_FUNC_INST)	Unique
Regla de actividad(360) (OT_BUSINESS_RULE)	afecta	es objeto de(763) (CT_CONC_3)	Instancia del número indicador(244) (OT_KPI)	Unique
Regla de actividad(360) (OT_BUSINESS_RULE)	tiene como salida	es salida de(50) (CT_HAS_OUT)	Instancia del número indicador(244) (OT_KPI)	Unique
Requisito(387) (OT_REQUIREMENT)	se refiere a	es incluido por(728) (CT_REFS_TO_2)	Instancia del número indicador(244) (OT_KPI)	Unique
Risk(159) (OT_RISK)	afecta	está afectado por(629) (CT_AFFECTS)	Tipo de sistema de aplicación(6) (OT_APPL_SYS_TYPE)	Unique
Risk(159) (OT_RISK)	afecta	está afectado por(629) (CT_AFFECTS)	Término técnico(58) (OT_TECH_TRM)	Unique
Risk(159) (OT_RISK)	afecta	está afectado por(629) (CT_AFFECTS)	Unidad organizativa(43) (OT_ORG_UNIT)	Unique



Source Object Type	Relationship Type (active)	Relationship Type (passive)	Target Object Type	Possible Number of Connections
Risk(159) (OT_RISK)	aparece en	tiene(507) (CT_OCCUR)	Objetivo(86) (OT_OBJECTIVE)	Unique
Risk(159) (OT_RISK)	es medido por	mide(486) (CT_MEASURED_BY)	Instancia del número indicador(244) (OT_KPI)	Unique
Risk(159) (OT_RISK)	está asignado	tiene como asignación(252) (CT_IS_ASSIG_6)	Risk(159) (OT_RISK)	Unique
Risk(159) (OT_RISK)	está bajo la responsabilidad de	es responsable de(100) (CT_IS_UNDER_RESP_OF)	Grupo(128) (OT_GRP)	Unique
Risk(159) (OT_RISK)	está bajo la responsabilidad de	es responsable de(100) (CT_IS_UNDER_RESP_OF)	Persona(46) (OT_PERS)	Unique
Risk(159) (OT_RISK)	está bajo la responsabilidad de	es responsable de(100) (CT_IS_UNDER_RESP_OF)	Puesto(45) (OT_POS)	Unique
Risk(159) (OT_RISK)	está bajo la responsabilidad de	es responsable de(100) (CT_IS_UNDER_RESP_OF)	Rol(78) (OT_PERS_TYPE)	Unique
Risk(159) (OT_RISK)	está bajo la responsabilidad de	es responsable de(100) (CT_IS_UNDER_RESP_OF)	Tipo de unidad organizativa(44) (OT_ORG_UNIT_TYPE)	Unique
Risk(159) (OT_RISK)	está bajo la responsabilidad de	es responsable de(100) (CT_IS_UNDER_RESP_OF)	Unidad organizativa(43) (OT_ORG_UNIT)	Unique



Source Object Type	Relationship Type (active)	Relationship Type (passive)	Target Object Type	Possible Number of Connections
Risk(159) (OT_RISK)	está influenciado por	tiene influencia sobre(487) (CT_HAS_INFL)	Tarea(137) (OT_FUNC_INST)	Unique
Rol(78) (OT_PERS_TYPE)	contribuye a	es editado en colaboración con(324) (CT_CONTR_TO_2)	Función(22) (OT_FUNC)	Unique
Rol(78) (OT_PERS_TYPE)	contribuye a	es editado en colaboración con(324) (CT_CONTR_TO_2)	Tarea(137) (OT_FUNC_INST)	Unique
Rol(78) (OT_PERS_TYPE)	decide sobre	es decidido por(323) (CT_DECD_ON)	Función(22) (OT_FUNC)	Unique
Rol(78) (OT_PERS_TYPE)	decide sobre	es decidido por(323) (CT_DECD_ON)	Tarea(137) (OT_FUNC_INST)	Unique
Rol(78) (OT_PERS_TYPE)	ejecuta	es ejecutado por(218) (CT_EXEC_2)	Función(22) (OT_FUNC)	Unique
Rol(78) (OT_PERS_TYPE)	ejecuta	es ejecutado por(218) (CT_EXEC_2)	Tarea(137) (OT_FUNC_INST)	Unique
Rol(78) (OT_PERS_TYPE)	es profesionalmente responsable de	está bajo la responsabilidad profesional de(220) (CT_IS_TECH_R_ESP_3)	Función(22) (OT_FUNC)	Unique



Source Object Type	Relationship Type (active)	Relationship Type (passive)	Target Object Type	Possible Number of Connections
Rol(78) (OT_PERS_TYPE)	es profesionalmente responsable de	está bajo la responsabilidad profesional de(220) (CT_IS_TECH_RESP_3)	Risk(159) (OT_RISK)	Unique
Rol(78) (OT_PERS_TYPE)	es profesionalmente responsable de	está bajo la responsabilidad profesional de(220) (CT_IS_TECH_RESP_3)	Tarea(137) (OT_FUNC_INST)	Unique
Rol(78) (OT_PERS_TYPE)	influye	está influido por(571) (CT_INFLUENCES)	Factor de éxito(108) (OT_CRIT_FACT)	Unique
Rol(78) (OT_PERS_TYPE)	influye	está influido por(571) (CT_INFLUENCES)	Objetivo(86) (OT_OBJECTIVE)	Unique
Sistema de aplicación(64) (OT_APPL_SYS)	tiene como salida	es salida de(50) (CT_HAS_OUT)	Instancia del número indicador(244) (OT_KPI)	Unique
Suposición(396) (OT_ASSUMPTION)	afecta	es objeto de(763) (CT_CONC_3)	Instancia del número indicador(244) (OT_KPI)	Unique
Tarea(137) (OT_FUNC_INST)	apoya	es apoyado por(147) (CT_SUPP_3)	Factor de éxito(108) (OT_CRIT_FACT)	Unique
Tarea(137) (OT_FUNC_INST)	apoya	es apoyado por(147) (CT_SUPP_3)	Objetivo(86) (OT_OBJECTIVE)	Unique



Source Object Type	Relationship Type (active)	Relationship Type (passive)	Target Object Type	Possible Number of Connections
Tarea(137) (OT_FUNC_INST)	se refiere a	es incluido por(728) (CT_REFS_TO_2)	Instancia del número indicador(244) (OT_KPI)	Unique
Tipo de entidad(17) (OT_ENT_TYPE)	es entrada para	tiene como entrada(49) (CT_IS_INP_FOR)	Instancia del número indicador(244) (OT_KPI)	Unique
Tipo de relación(11) (OT_RELSHP_TYPE)	es entrada para	tiene como entrada(49) (CT_IS_INP_FOR)	Instancia del número indicador(244) (OT_KPI)	Unique
Tipo de sistema de aplicación(6) (OT_APPL_SYS_TYPE)	tiene como salida	es salida de(50) (CT_HAS_OUT)	Instancia del número indicador(244) (OT_KPI)	Unique
Tipo de unidad organizativa(44) (OT_ORG_UNIT_TYPE)	ejecuta	es ejecutado por(218) (CT_EXEC_2)	Función(22) (OT_FUNC)	Unique
Tipo de unidad organizativa(44) (OT_ORG_UNIT_TYPE)	ejecuta	es ejecutado por(218) (CT_EXEC_2)	Tarea(137) (OT_FUNC_INST)	Unique
Tipo de unidad organizativa(44) (OT_ORG_UNIT_TYPE)	es profesionalmente responsable de	está bajo la responsabilidad profesional de(220) (CT_IS_TECH_RESP_3)	Función(22) (OT_FUNC)	Unique
Tipo de unidad organizativa(44) (OT_ORG_UNIT_TYPE)	es profesionalmente responsable de	está bajo la responsabilidad profesional de(220) (CT_IS_TECH_RESP_3)	Tarea(137) (OT_FUNC_INST)	Unique



Source Object Type	Relationship Type (active)	Relationship Type (passive)	Target Object Type	Possible Number of Connections
Tipo de unidad organizativa(44) (OT_ORG_UNIT_TYPE)	influye	está influido por(571) (CT_INFLUENCES)	Factor de éxito(108) (OT_CRIT_FACT)	Unique
Tipo de unidad organizativa(44) (OT_ORG_UNIT_TYPE)	influye	está influido por(571) (CT_INFLUENCES)	Objetivo(86) (OT_OBJECTIVE)	Unique
Tipo de unidad organizativa(44) (OT_ORG_UNIT_TYPE)	tiene función consultante en	es apoyado consultivamente por(358) (CT_HAS_CONSULT_ROLE_IN_2)	Función(22) (OT_FUNC)	Unique
Tipo de unidad organizativa(44) (OT_ORG_UNIT_TYPE)	tiene función consultante en	es apoyado consultivamente por(358) (CT_HAS_CONSULT_ROLE_IN_2)	Tarea(137) (OT_FUNC_INST)	Unique
Término técnico(58) (OT_TECH_TRM)	es entrada para	tiene como entrada(49) (CT_IS_INP_FOR)	Instancia del número indicador(244) (OT_KPI)	Unique
Unidad organizativa(43) (OT_ORG_UNIT)	contribuye a	es editado en colaboración con(233) (CT_CONTR_TO_1)	Función(22) (OT_FUNC)	Unique
Unidad organizativa(43) (OT_ORG_UNIT)	contribuye a	es editado en colaboración con(233) (CT_CONTR_TO_1)	Tarea(137) (OT_FUNC_INST)	Unique
Unidad organizativa(43) (OT_ORG_UNIT)	decide sobre	es decidido por(232) (CT_DECID_ON)	Función(22) (OT_FUNC)	Unique



Source Object Type	Relationship Type (active)	Relationship Type (passive)	Target Object Type	Possible Number of Connections
Unidad organizativa(43) (OT_ORG_UNIT)	decide sobre	es decidido por(232) (CT_DECID_ON)	Tarea(137) (OT_FUNC_INST)	Unique
Unidad organizativa(43) (OT_ORG_UNIT)	ejecuta	es ejecutado por medio de(65) (CT_EXEC_1)	Función(22) (OT_FUNC)	Unique
Unidad organizativa(43) (OT_ORG_UNIT)	ejecuta	es ejecutado por medio de(65) (CT_EXEC_1)	Tarea(137) (OT_FUNC_INST)	Unique
Unidad organizativa(43) (OT_ORG_UNIT)	es profesionalmente responsable de	está bajo responsabilidad profesional de(10) (CT_IS_TECH_RESP_1)	Función(22) (OT_FUNC)	Unique
Unidad organizativa(43) (OT_ORG_UNIT)	es profesionalmente responsable de	está bajo responsabilidad profesional de(10) (CT_IS_TECH_RESP_1)	Tarea(137) (OT_FUNC_INST)	Unique
Unidad organizativa(43) (OT_ORG_UNIT)	influye	está influido por(571) (CT_INFLUENCES)	Factor de éxito(108) (OT_CRIT_FACT)	Unique
Unidad organizativa(43) (OT_ORG_UNIT)	influye	está influido por(571) (CT_INFLUENCES)	Objetivo(86) (OT_OBJECTIVE)	Unique
Unidad organizativa(43) (OT_ORG_UNIT)	tiene función consultante en	es apoyado consultivamente por(355) (CT_HAS_CONSULT_ROLE_IN_1)	Función(22) (OT_FUNC)	Unique



Source Object Type	Relationship Type (active)	Relationship Type (passive)	Target Object Type	Possible Number of Connections
Unidad organizativa(43) (OT_ORG_UNIT)	tiene función consultante en	es apoyado consultivamente por(355) (CT_HAS_CONSULT_ROLE_IN_1)	Tarea(137) (OT_FUNC_INST)	Unique
Vacío(397) (OT_GAP)	afecta	es objeto de(763) (CT_CONC_3)	Instancia del número indicador(244) (OT_KPI)	Unique

3.2.37 Diagrama de asignación de productos

Source Object Type	Relationship Type (active)	Relationship Type (passive)	Target Object Type	Possible Number of Connections
Canal de distribución(269) (OT_SALES_CHANNEL)	is assigned to	has assignment(669) (CT_ARCHIMATE_IS_ASSIGNED_TO)	Prestación/Producto(153) (OT_PERF)	Unique
Categoría de conocimiento(230) (OT_KNWLDG_CATEGORY)	es requerido para	requiere(453) (CT_IS_NEEDED_BY)	Prestación/Producto(153) (OT_PERF)	Unique
Class(90) (OT_CLS)	es entrada para	tiene como entrada(49) (CT_IS_INP_FOR)	Prestación/Producto(153) (OT_PERF)	Unique
Class(90) (OT_CLS)	es fundamento para	tiene fundamento(520) (CT_BASIS_FOR)	Prestación/Producto(153) (OT_PERF)	Unique



Source Object Type	Relationship Type (active)	Relationship Type (passive)	Target Object Type	Possible Number of Connections
Class(90) (OT_CLS)	realizes	is realized by(664) (CT_ARCHIMATE_REALIZES)	Prestación/Producto(153) (OT_PERF)	Unique
Clúster/Modelo de datos(14) (OT_CLST)	es entrada para	tiene como entrada(49) (CT_IS_INP_FOR)	Prestación/Producto(153) (OT_PERF)	Unique
Clúster/Modelo de datos(14) (OT_CLST)	es fundamento para	tiene fundamento(520) (CT_BASIS_FOR)	Prestación/Producto(153) (OT_PERF)	Unique
Conocimiento documentado(231) (OT_DOC_KNOWLEDG)	es requerido para	requiere(453) (CT_IS_NEEDED_BY)	Prestación/Producto(153) (OT_PERF)	Unique
Evento(18) (OT_EVT)	accesses	is accessed by(678) (CT_ARCHIMATE_ACCESSES)	Clúster/Modelo de datos(14) (OT_CLST)	Unique
Evento(18) (OT_EVT)	accesses	is accessed by(678) (CT_ARCHIMATE_ACCESSES)	Término técnico(58) (OT_TECH_TRM)	Unique
Evento(18) (OT_EVT)	ocurre antes	ocurre después de(477) (CT_SUCCEED)	Evento(18) (OT_EVT)	Unique
Función(22) (OT_FUNC)	tiene como salida	es salida de(50) (CT_HAS_OUT)	Portador de información(27) (OT_INFO_CARR)	Unique
Función(22) (OT_FUNC)	tiene como salida	es salida de(50) (CT_HAS_OUT)	Prestación/Producto(153) (OT_PERF)	Unique



Source Object Type	Relationship Type (active)	Relationship Type (passive)	Target Object Type	Possible Number of Connections
Instrumento de marketing(268) (OT_MARKET_IN ST)	se utiliza para	utiliza(522) (CT_IS_USED_F OR)	Prestación/Produ cto(153) (OT_PERF)	Unique
Objetivo(86) (OT_OBJECTIVE)	is associated with	is associated with(662) (CT_ARCHIMATE _ASSOCIATION)	Prestación/Produ cto(153) (OT_PERF)	Unique
Persona(46) (OT_PERS)	proporciona	es proporcionado por(399) (CT_PROVIDES)	Prestación/Produ cto(153) (OT_PERF)	Unique
Policy(237) (OT_POLICY)	afecta	es objeto de(763) (CT_CONC_3)	Prestación/Produ cto(153) (OT_PERF)	Unique
Portador de información(27) (OT_INFO_CARR)	es entrada para	tiene como entrada(49) (CT_IS_INP_FO R)	Función(22) (OT_FUNC)	Unique
Portador de información(27) (OT_INFO_CARR)	es entrada para	tiene como entrada(49) (CT_IS_INP_FO R)	Prestación/Produ cto(153) (OT_PERF)	Unique
Prestación/Produ cto(153) (OT_PERF)	abarca	pertenece a(67) (CT_SUBS_1)	Prestación/Produ cto(153) (OT_PERF)	Unique
Prestación/Produ cto(153) (OT_PERF)	accesses	is accessed by(678) (CT_ARCHIMATE _ACCESSES)	Class(90) (OT_CLS)	Unique
Prestación/Produ cto(153) (OT_PERF)	accesses	is accessed by(678) (CT_ARCHIMATE _ACCESSES)	Clúster/Modelo de datos(14) (OT_CLST)	Unique



Source Object Type	Relationship Type (active)	Relationship Type (passive)	Target Object Type	Possible Number of Connections
Prestación/Producto(153) (OT_PERF)	accesses	is accessed by(678) (CT_ARCHIMATE_ACCESSSES)	Portador de información(27) (OT_INFO_CARR)	Unique
Prestación/Producto(153) (OT_PERF)	accesses	is accessed by(678) (CT_ARCHIMATE_ACCESSSES)	Término técnico(58) (OT_TECH_TRM)	Unique
Prestación/Producto(153) (OT_PERF)	aggregates	is aggregated by(673) (CT_ARCHIMATE_AGGREGATES)	Término técnico(58) (OT_TECH_TRM)	Unique
Prestación/Producto(153) (OT_PERF)	apoya	es apoyado por(147) (CT_SUPP_3)	Objetivo(86) (OT_OBJECTIVE)	Unique
Prestación/Producto(153) (OT_PERF)	befriedigt	es satisfecho por(521) (CT_SUPPLY)	Necesidad(267) (OT_WANT)	Unique
Prestación/Producto(153) (OT_PERF)	es creado en colaboración con	participa en la creación(464) (CT_HELPS_TO_SET_WITH)	Grupo(128) (OT_GRP)	Unique
Prestación/Producto(153) (OT_PERF)	es creado en colaboración con	participa en la creación(464) (CT_HELPS_TO_SET_WITH)	Persona(46) (OT_PERS)	Unique
Prestación/Producto(153) (OT_PERF)	es creado en colaboración con	participa en la creación(464) (CT_HELPS_TO_SET_WITH)	Puesto(45) (OT_POS)	Unique
Prestación/Producto(153) (OT_PERF)	es creado en colaboración con	participa en la creación(464) (CT_HELPS_TO_SET_WITH)	Rol(78) (OT_PERS_TYPE)	Unique



Source Object Type	Relationship Type (active)	Relationship Type (passive)	Target Object Type	Possible Number of Connections
Prestación/Producto(153) (OT_PERF)	es creado en colaboración con	participa en la creación(464) (CT_HELPS_TO_SET_WITH)	Tipo de unidad organizativa(44) (OT_ORG_UNIT_TYPE)	Unique
Prestación/Producto(153) (OT_PERF)	es creado en colaboración con	participa en la creación(464) (CT_HELPS_TO_SET_WITH)	Unidad organizativa(43) (OT_ORG_UNIT)	Unique
Prestación/Producto(153) (OT_PERF)	es entrada para	tiene como entrada(49) (CT_IS_INP_FOR)	Función(22) (OT_FUNC)	Unique
Prestación/Producto(153) (OT_PERF)	es ofrecido vía	ofrece(523) (CT_IS_OFFERED)	Canal de distribución(269) (OT_SALES_CHANNEL)	Unique
Prestación/Producto(153) (OT_PERF)	es recibido por	es receptor de(465) (CT_IS_RECEIVED_BY)	Grupo(128) (OT_GRP)	Unique
Prestación/Producto(153) (OT_PERF)	es recibido por	es receptor de(465) (CT_IS_RECEIVED_BY)	Persona(46) (OT_PERS)	Unique
Prestación/Producto(153) (OT_PERF)	es recibido por	es receptor de(465) (CT_IS_RECEIVED_BY)	Puesto(45) (OT_POS)	Unique
Prestación/Producto(153) (OT_PERF)	es recibido por	es receptor de(465) (CT_IS_RECEIVED_BY)	Rol(78) (OT_PERS_TYPE)	Unique



Source Object Type	Relationship Type (active)	Relationship Type (passive)	Target Object Type	Possible Number of Connections
Prestación/Producto(153) (OT_PERF)	es recibido por	es receptor de(465) (CT_IS_RECEIVED_BY)	Tipo de unidad organizativa(44) (OT_ORG_UNIT_TYPE)	Unique
Prestación/Producto(153) (OT_PERF)	es recibido por	es receptor de(465) (CT_IS_RECEIVED_BY)	Unidad organizativa(43) (OT_ORG_UNIT)	Unique
Prestación/Producto(153) (OT_PERF)	es solicitado por	pregunta(519) (CT_DEMANDED_BY)	Grupo(128) (OT_GRP)	Unique
Prestación/Producto(153) (OT_PERF)	es solicitado por	pregunta(519) (CT_DEMANDED_BY)	Persona(46) (OT_PERS)	Unique
Prestación/Producto(153) (OT_PERF)	es solicitado por	pregunta(519) (CT_DEMANDED_BY)	Puesto(45) (OT_POS)	Unique
Prestación/Producto(153) (OT_PERF)	es solicitado por	pregunta(519) (CT_DEMANDED_BY)	Rol(78) (OT_PERS_TYPE)	Unique
Prestación/Producto(153) (OT_PERF)	es solicitado por	pregunta(519) (CT_DEMANDED_BY)	Tipo de unidad organizativa(44) (OT_ORG_UNIT_TYPE)	Unique
Prestación/Producto(153) (OT_PERF)	es solicitado por	pregunta(519) (CT_DEMANDED_BY)	Unidad organizativa(43) (OT_ORG_UNIT)	Unique
Prestación/Producto(153) (OT_PERF)	es utilizado por	aprovecha(400) (CT_IS_USED_OF)	Grupo(128) (OT_GRP)	Unique
Prestación/Producto(153) (OT_PERF)	es utilizado por	aprovecha(400) (CT_IS_USED_OF)	Persona(46) (OT_PERS)	Unique



Source Object Type	Relationship Type (active)	Relationship Type (passive)	Target Object Type	Possible Number of Connections
Prestación/Producto(153) (OT_PERF)	es utilizado por	aprovecha(400) (CT_IS_USED_OF)	Puesto(45) (OT_POS)	Unique
Prestación/Producto(153) (OT_PERF)	es utilizado por	aprovecha(400) (CT_IS_USED_OF)	Rol(78) (OT_PERS_TYPE)	Unique
Prestación/Producto(153) (OT_PERF)	es utilizado por	aprovecha(400) (CT_IS_USED_OF)	Tipo de unidad organizativa(44) (OT_ORG_UNIT_TYPE)	Unique
Prestación/Producto(153) (OT_PERF)	es utilizado por	aprovecha(400) (CT_IS_USED_OF)	Unidad organizativa(43) (OT_ORG_UNIT)	Unique
Prestación/Producto(153) (OT_PERF)	está bajo responsabilidad financiera de	es financieramente responsable de(463) (CT_IS_FINANC_RESPON)	Grupo(128) (OT_GRP)	Unique
Prestación/Producto(153) (OT_PERF)	está bajo responsabilidad financiera de	es financieramente responsable de(463) (CT_IS_FINANC_RESPON)	Persona(46) (OT_PERS)	Unique
Prestación/Producto(153) (OT_PERF)	está bajo responsabilidad financiera de	es financieramente responsable de(463) (CT_IS_FINANC_RESPON)	Puesto(45) (OT_POS)	Unique



Source Object Type	Relationship Type (active)	Relationship Type (passive)	Target Object Type	Possible Number of Connections
Prestación/Producto(153) (OT_PERF)	está bajo responsabilidad financiera de	es financieramente responsable de(463) (CT_IS_FINANC_RESPON)	Rol(78) (OT_PERS_TYPE)	Unique
Prestación/Producto(153) (OT_PERF)	está bajo responsabilidad financiera de	es financieramente responsable de(463) (CT_IS_FINANC_RESPON)	Tipo de unidad organizativa(44) (OT_ORG_UNIT_TYPE)	Unique
Prestación/Producto(153) (OT_PERF)	está bajo responsabilidad financiera de	es financieramente responsable de(463) (CT_IS_FINANC_RESPON)	Unidad organizativa(43) (OT_ORG_UNIT)	Unique
Prestación/Producto(153) (OT_PERF)	está bajo responsabilidad profesional de	es profesionalmente responsable de(462) (CT_IS_TECH_RESPON)	Grupo(128) (OT_GRP)	Unique
Prestación/Producto(153) (OT_PERF)	está bajo responsabilidad profesional de	es profesionalmente responsable de(462) (CT_IS_TECH_RESPON)	Persona(46) (OT_PERS)	Unique
Prestación/Producto(153) (OT_PERF)	está bajo responsabilidad profesional de	es profesionalmente responsable de(462) (CT_IS_TECH_RESPON)	Puesto(45) (OT_POS)	Unique



Source Object Type	Relationship Type (active)	Relationship Type (passive)	Target Object Type	Possible Number of Connections
Prestación/Producto(153) (OT_PERF)	está bajo responsabilidad profesional de	es profesionalmente responsable de(462) (CT_IS_TECH_RESPON)	Rol(78) (OT_PERS_TYPE)	Unique
Prestación/Producto(153) (OT_PERF)	está bajo responsabilidad profesional de	es profesionalmente responsable de(462) (CT_IS_TECH_RESPON)	Tipo de unidad organizativa(44) (OT_ORG_UNIT_TYPE)	Unique
Prestación/Producto(153) (OT_PERF)	está bajo responsabilidad profesional de	es profesionalmente responsable de(462) (CT_IS_TECH_RESPON)	Unidad organizativa(43) (OT_ORG_UNIT)	Unique
Prestación/Producto(153) (OT_PERF)	exchanges information with	exchanges information with(668) (CT_ARCHIMATE_EXCHNG_INFO)	Función(22) (OT_FUNC)	Unique
Prestación/Producto(153) (OT_PERF)	tiene característica de prestación	es característica de prestación de(340) (CT_HAS_PERF_CHARAC)	Característica de prestación/producto(157) (OT_PERF_CHARACTER)	Unique
Prestación/Producto(153) (OT_PERF)	tiene como salida	es salida de(50) (CT_HAS_OUT)	Class(90) (OT_CLS)	Unique
Prestación/Producto(153) (OT_PERF)	tiene como salida	es salida de(50) (CT_HAS_OUT)	Clúster/Modelo de datos(14) (OT_CLST)	Unique



Source Object Type	Relationship Type (active)	Relationship Type (passive)	Target Object Type	Possible Number of Connections
Prestación/Producto(153) (OT_PERF)	tiene como salida	es salida de(50) (CT_HAS_OUT)	Portador de información(27) (OT_INFO_CARR)	Unique
Prestación/Producto(153) (OT_PERF)	tiene como salida	es salida de(50) (CT_HAS_OUT)	Tipo de entidad(17) (OT_ENT_TYPE)	Unique
Prestación/Producto(153) (OT_PERF)	tiene como salida	es salida de(50) (CT_HAS_OUT)	Tipo de relación(11) (OT_RELSHP_TYPE)	Unique
Prestación/Producto(153) (OT_PERF)	tiene como salida	es salida de(50) (CT_HAS_OUT)	Término técnico(58) (OT_TECH_TRM)	Unique
Regla de actividad(360) (OT_BUSINESS_RULE)	afecta	es objeto de(763) (CT_CONC_3)	Prestación/Producto(153) (OT_PERF)	Unique
Requisito(387) (OT_REQUIREMENT)	se refiere a	es incluido por(728) (CT_REFS_TO_2)	Prestación/Producto(153) (OT_PERF)	Unique
Rol(78) (OT_PERS_TYPE)	proporciona	es proporcionado por(399) (CT_PROVIDES)	Prestación/Producto(153) (OT_PERF)	Unique
Suposición(396) (OT_ASSUMPTION)	afecta	es objeto de(763) (CT_CONC_3)	Prestación/Producto(153) (OT_PERF)	Unique
Tarea(137) (OT_FUNC_INST)	se refiere a	es incluido por(728) (CT_REFS_TO_2)	Prestación/Producto(153) (OT_PERF)	Unique



Source Object Type	Relationship Type (active)	Relationship Type (passive)	Target Object Type	Possible Number of Connections
Tipo de entidad(17) (OT_ENT_TYPE)	es entrada para	tiene como entrada(49) (CT_IS_INP_FOR)	Prestación/Producto(153) (OT_PERF)	Unique
Tipo de entidad(17) (OT_ENT_TYPE)	es fundamento para	tiene fundamento(520) (CT_BASIS_FOR)	Prestación/Producto(153) (OT_PERF)	Unique
Tipo de relación(11) (OT_RELSHP_TYPE)	es entrada para	tiene como entrada(49) (CT_IS_INP_FOR)	Prestación/Producto(153) (OT_PERF)	Unique
Tipo de relación(11) (OT_RELSHP_TYPE)	es fundamento para	tiene fundamento(520) (CT_BASIS_FOR)	Prestación/Producto(153) (OT_PERF)	Unique
Término técnico(58) (OT_TECH_TRM)	es base de órdenes para	tiene orden de pedidos(413) (CT_IS_ORDER)	Prestación/Producto(153) (OT_PERF)	Unique
Término técnico(58) (OT_TECH_TRM)	es entrada para	tiene como entrada(49) (CT_IS_INP_FOR)	Prestación/Producto(153) (OT_PERF)	Unique
Término técnico(58) (OT_TECH_TRM)	es fundamento para	tiene fundamento(520) (CT_BASIS_FOR)	Prestación/Producto(153) (OT_PERF)	Unique
Unidad organizativa(43) (OT_ORG_UNIT)	proporciona	es proporcionado por(399) (CT_PROVIDES)	Prestación/Producto(153) (OT_PERF)	Unique



Source Object Type	Relationship Type (active)	Relationship Type (passive)	Target Object Type	Possible Number of Connections
Vacío(397) (OT_GAP)	afecta	es objeto de(763) (CT_CONC_3)	Prestación/Producto(153) (OT_PERF)	Unique

3.2.38 Diagrama de asignación de reglas de actividad

Source Object Type	Relationship Type (active)	Relationship Type (passive)	Target Object Type	Possible Number of Connections
Atributo MRE(19) (OT_ERM_ATTR)	es entrada para	tiene como entrada(49) (CT_IS_INP_FO R)	Regla de actividad(360) (OT_BUSINESS_ R U L E)	Unique
Class(90) (OT_CLS)	es entrada para	tiene como entrada(49) (CT_IS_INP_FO R)	Regla de actividad(360) (OT_BUSINESS_ R U L E)	Unique
Clúster/Modelo de datos(14) (OT_CLST)	es entrada para	tiene como entrada(49) (CT_IS_INP_FO R)	Regla de actividad(360) (OT_BUSINESS_ R U L E)	Unique
Grupo(128) (OT_GRP)	es responsable de	está bajo la responsabilidad de(168) (CT_IS_RESP_1)	Regla de actividad(360) (OT_BUSINESS_ R U L E)	Unique
Grupo(128) (OT_GRP)	proporciona	es proporcionado por(399) (CT_PROVIDES)	Regla de actividad(360) (OT_BUSINESS_ R U L E)	Unique
Persona(46) (OT_PERS)	es responsable de	está bajo la responsabilidad de(168) (CT_IS_RESP_1)	Regla de actividad(360) (OT_BUSINESS_ R U L E)	Unique



Source Object Type	Relationship Type (active)	Relationship Type (passive)	Target Object Type	Possible Number of Connections
Persona(46) (OT_PERS)	proporciona	es proporcionado por(399) (CT_PROVIDES)	Regla de actividad(360) (OT_BUSINESS_RULE)	Unique
Puesto(45) (OT_POS)	es responsable de	está bajo la responsabilidad de(168) (CT_IS_RESP_1)	Regla de actividad(360) (OT_BUSINESS_RULE)	Unique
Puesto(45) (OT_POS)	proporciona	es proporcionado por(399) (CT_PROVIDES)	Regla de actividad(360) (OT_BUSINESS_RULE)	Unique
Regla de actividad(360) (OT_BUSINESS_RULE)	tiene como salida	es salida de(50) (CT_HAS_OUT)	Atributo MRE(19) (OT_ERM_ATTR)	Unique
Regla de actividad(360) (OT_BUSINESS_RULE)	tiene como salida	es salida de(50) (CT_HAS_OUT)	Class(90) (OT_CLS)	Unique
Regla de actividad(360) (OT_BUSINESS_RULE)	tiene como salida	es salida de(50) (CT_HAS_OUT)	Clúster/Modelo de datos(14) (OT_CLST)	Unique
Regla de actividad(360) (OT_BUSINESS_RULE)	tiene como salida	es salida de(50) (CT_HAS_OUT)	Tipo de entidad(17) (OT_ENT_TYPE)	Unique
Rol(78) (OT_PERS_TYPE)	es responsable de	está bajo la responsabilidad de(168) (CT_IS_RESP_1)	Regla de actividad(360) (OT_BUSINESS_RULE)	Unique
Rol(78) (OT_PERS_TYPE)	proporciona	es proporcionado por(399) (CT_PROVIDES)	Regla de actividad(360) (OT_BUSINESS_RULE)	Unique



Source Object Type	Relationship Type (active)	Relationship Type (passive)	Target Object Type	Possible Number of Connections
Tipo de entidad(17) (OT_ENT_TYPE)	es entrada para	tiene como entrada(49) (CT_IS_INP_FOR)	Regla de actividad(360) (OT_BUSINESS_RULE)	Unique
Tipo de sistema de aplicación(6) (OT_APPL_SYS_TYPE)	realiza	es realizado por(712) (CT_SOA_REALIZES)	Regla de actividad(360) (OT_BUSINESS_RULE)	Unique
Unidad organizativa(43) (OT_ORG_UNIT)	es responsable de	está bajo la responsabilidad de(168) (CT_IS_RESP_1)	Regla de actividad(360) (OT_BUSINESS_RULE)	Unique
Unidad organizativa(43) (OT_ORG_UNIT)	proporciona	es proporcionado por(399) (CT_PROVIDES)	Regla de actividad(360) (OT_BUSINESS_RULE)	Unique



3.2.39 Diagrama de asignación de requisitos

Source Object Type	Relationship Type (active)	Relationship Type (passive)	Target Object Type	Possible Number of Connections
Grupo(128) (OT_GRP)	acepta	recibe asentimiento por(435) (CT_AGREES)	Requisito(387) (OT_REQUIREM ENT)	Unique
Grupo(128) (OT_GRP)	contribuye a	es editado en colaboración con(233) (CT_CONTR_TO _1)	Requisito(387) (OT_REQUIREM ENT)	Unique
Grupo(128) (OT_GRP)	debe informar sobre el resultado de	el resultado se transmite por(255) (CT_MUST_INFO _ABT_RES)	Requisito(387) (OT_REQUIREM ENT)	Unique
Grupo(128) (OT_GRP)	debe ser informado en caso de cancelación	lleva a la notificación sobre la cancelación de(316) (CT_MUST_BE_I NFO_ON_CNC_1)	Requisito(387) (OT_REQUIREM ENT)	Unique
Grupo(128) (OT_GRP)	debe ser informado sobre	el resultado se transmite a(266) (CT_MUST_BE_I NFO_ABT_1)	Requisito(387) (OT_REQUIREM ENT)	Unique
Grupo(128) (OT_GRP)	decide sobre	es decidido por(232) (CT_DECID_ON)	Requisito(387) (OT_REQUIREM ENT)	Unique
Grupo(128) (OT_GRP)	ejecuta	es ejecutado por medio de(65) (CT_EXEC_1)	Requisito(387) (OT_REQUIREM ENT)	Unique



Source Object Type	Relationship Type (active)	Relationship Type (passive)	Target Object Type	Possible Number of Connections
Grupo(128) (OT_GRP)	es profesionalmente responsable de	está bajo responsabilidad profesional de(10) (CT_IS_TECH_RESP_1)	Requisito(387) (OT_REQUIREMENT)	Unique
Grupo(128) (OT_GRP)	es responsable informático de	está bajo la responsabilidad informática de(148) (CT_IS_DP_RESP_1)	Requisito(387) (OT_REQUIREMENT)	Unique
Grupo(128) (OT_GRP)	tiene función consultante en	es apoyado consultivamente por(355) (CT_HAS_CONSULT_ROLE_IN_1)	Requisito(387) (OT_REQUIREMENT)	Unique
Objetivo(86) (OT_OBJECTIVE)	es apoyado por	apoya(734) (CT_IS_SUPPORTED_BY)	Requisito(387) (OT_REQUIREMENT)	Unique
Persona(46) (OT_PERS)	acepta	recibe asentimiento por(435) (CT_AGREES)	Requisito(387) (OT_REQUIREMENT)	Unique
Persona(46) (OT_PERS)	contribuye a	es editado en colaboración con(233) (CT_CONTR_TO_1)	Requisito(387) (OT_REQUIREMENT)	Unique
Persona(46) (OT_PERS)	debe informar sobre el resultado de	el resultado se transmite por(255) (CT_MUST_INFO_AB_T_RES)	Requisito(387) (OT_REQUIREMENT)	Unique



Source Object Type	Relationship Type (active)	Relationship Type (passive)	Target Object Type	Possible Number of Connections
Persona(46) (OT_PERS)	debe ser informado en caso de cancelación	lleva a la notificación sobre la cancelación de(316) (CT_MUST_BE_INFO_ON_CNC_1)	Requisito(387) (OT_REQUIREMENT)	Unique
Persona(46) (OT_PERS)	debe ser informado sobre	el resultado se transmite a(266) (CT_MUST_BE_INFO_AB_1)	Requisito(387) (OT_REQUIREMENT)	Unique
Persona(46) (OT_PERS)	decide sobre	es decidido por(232) (CT_DECID_ON)	Requisito(387) (OT_REQUIREMENT)	Unique
Persona(46) (OT_PERS)	ejecuta	es ejecutado por medio de(65) (CT_EXEC_1)	Requisito(387) (OT_REQUIREMENT)	Unique
Persona(46) (OT_PERS)	es profesionalmente responsable de	está bajo responsabilidad profesional de(10) (CT_IS_TECH_RESP_1)	Requisito(387) (OT_REQUIREMENT)	Unique
Persona(46) (OT_PERS)	es responsable informático de	está bajo la responsabilidad informática de(148) (CT_IS_DP_RESP_1)	Requisito(387) (OT_REQUIREMENT)	Unique
Persona(46) (OT_PERS)	tiene función consultante en	es apoyado consultivamente por(355) (CT_HAS_CONSULT_ROLE_IN_1)	Requisito(387) (OT_REQUIREMENT)	Unique



Source Object Type	Relationship Type (active)	Relationship Type (passive)	Target Object Type	Possible Number of Connections
Requisito(387) (OT_REQUIREMENT)	es medido por	mide(486) (CT_MEASURED_BY)	Instancia del número indicador(244) (OT_KPI)	Unique
Requisito(387) (OT_REQUIREMENT)	is exposed to	is associated with(361) (CT_IS_EXPOSED_TO)	Risk(159) (OT_RISK)	Unique
Requisito(387) (OT_REQUIREMENT)	realiza	es realizado por(56) (CT_REAL)	Facultad(293) (OT_IS_FUNC)	Unique
Requisito(387) (OT_REQUIREMENT)	realiza	es realizado por(56) (CT_REAL)	Tipo de servicio(294) (OT_FUNC_CLUSTER)	Unique
Requisito(387) (OT_REQUIREMENT)	se refiere a	es incluido por(728) (CT_REFS_TO_2)	Atributo MRE(19) (OT_ERM_ATTR)	Unique
Requisito(387) (OT_REQUIREMENT)	se refiere a	es incluido por(728) (CT_REFS_TO_2)	Categoría de conocimiento(230) (OT_KNWLDG_CLASS)	Unique
Requisito(387) (OT_REQUIREMENT)	se refiere a	es incluido por(728) (CT_REFS_TO_2)	Clase de componente de hardware(25) (OT_HW_CMP_CLASSES)	Unique
Requisito(387) (OT_REQUIREMENT)	se refiere a	es incluido por(728) (CT_REFS_TO_2)	Clase de conexión de red(80) (OT_NW_LINE_CLASSES)	Unique



Source Object Type	Relationship Type (active)	Relationship Type (passive)	Target Object Type	Possible Number of Connections
Requisito(387) (OT_REQUIREMENT)	se refiere a	es incluido por(728) (CT_REFS_TO_2)	Clase de nodo de red(77) (OT_NW_NODE_CLS)	Unique
Requisito(387) (OT_REQUIREMENT)	se refiere a	es incluido por(728) (CT_REFS_TO_2)	Clase de red(42) (OT_NW_CLS)	Unique
Requisito(387) (OT_REQUIREMENT)	se refiere a	es incluido por(728) (CT_REFS_TO_2)	Clase de sistema de aplicación(7) (OT_APPL_SYS_CLS)	Unique
Requisito(387) (OT_REQUIREMENT)	se refiere a	es incluido por(728) (CT_REFS_TO_2)	Clúster/Modelo de datos(14) (OT_CLST)	Unique
Requisito(387) (OT_REQUIREMENT)	se refiere a	es incluido por(728) (CT_REFS_TO_2)	Component(188) (OT_CMP)	Unique
Requisito(387) (OT_REQUIREMENT)	se refiere a	es incluido por(728) (CT_REFS_TO_2)	Componente de hardware(76) (OT_HW_CMP)	Unique
Requisito(387) (OT_REQUIREMENT)	se refiere a	es incluido por(728) (CT_REFS_TO_2)	Conexión de red(82) (OT_NW_LINE)	Unique
Requisito(387) (OT_REQUIREMENT)	se refiere a	es incluido por(728) (CT_REFS_TO_2)	Conocimiento documentado(231) (OT_DOC_KNWL DG)	Unique



Source Object Type	Relationship Type (active)	Relationship Type (passive)	Target Object Type	Possible Number of Connections
Requisito(387) (OT_REQUIREMENT)	se refiere a	es incluido por(728) (CT_REFS_TO_2)	Diseño de pantalla(32) (OT_SCRN_DSGN)	Unique
Requisito(387) (OT_REQUIREMENT)	se refiere a	es incluido por(728) (CT_REFS_TO_2)	Elemento de arquitectura(343) (OT_ARCH_ELEMENT)	Unique
Requisito(387) (OT_REQUIREMENT)	se refiere a	es incluido por(728) (CT_REFS_TO_2)	Elemento de clasificación(232) (OT_STRCT_ELEMENT)	Unique
Requisito(387) (OT_REQUIREMENT)	se refiere a	es incluido por(728) (CT_REFS_TO_2)	Enumeración(175) (OT_ENUM)	Unique
Requisito(387) (OT_REQUIREMENT)	se refiere a	es incluido por(728) (CT_REFS_TO_2)	Función(22) (OT_FUNC)	Unique
Requisito(387) (OT_REQUIREMENT)	se refiere a	es incluido por(728) (CT_REFS_TO_2)	Grupo de tipos de atributo(111) (OT_ATTR_TYPE_GRP)	Unique
Requisito(387) (OT_REQUIREMENT)	se refiere a	es incluido por(728) (CT_REFS_TO_2)	Nodo de red(79) (OT_NW_NODE)	Unique
Requisito(387) (OT_REQUIREMENT)	se refiere a	es incluido por(728) (CT_REFS_TO_2)	Ocurrencia de enumeración(171) (OT_COUNT_INST)	Unique



Source Object Type	Relationship Type (active)	Relationship Type (passive)	Target Object Type	Possible Number of Connections
Requisito(387) (OT_REQUIREMENT)	se refiere a	es incluido por(728) (CT_REFS_TO_2)	Pantalla(31) (OT_SCRN)	Unique
Requisito(387) (OT_REQUIREMENT)	se refiere a	es incluido por(728) (CT_REFS_TO_2)	Portador de información(27) (OT_INFO_CARR)	Unique
Requisito(387) (OT_REQUIREMENT)	se refiere a	es incluido por(728) (CT_REFS_TO_2)	Proceso principal(28) (OT_MAIN_PRCS)	Unique
Requisito(387) (OT_REQUIREMENT)	se refiere a	es incluido por(728) (CT_REFS_TO_2)	Red(85) (OT_NW)	Unique
Requisito(387) (OT_REQUIREMENT)	se refiere a	es incluido por(728) (CT_REFS_TO_2)	Regla(50) (OT_RULE)	Unique
Requisito(387) (OT_REQUIREMENT)	se refiere a	es incluido por(728) (CT_REFS_TO_2)	Regla de actividad(360) (OT_BUSINESS_RULE)	Unique
Requisito(387) (OT_REQUIREMENT)	se refiere a	es incluido por(728) (CT_REFS_TO_2)	Sistema de aplicación(64) (OT_APPL_SYS)	Unique
Requisito(387) (OT_REQUIREMENT)	se refiere a	es incluido por(728) (CT_REFS_TO_2)	Tipo de componente de hardware(24) (OT_HW_CMP_TYPE)	Unique



Source Object Type	Relationship Type (active)	Relationship Type (passive)	Target Object Type	Possible Number of Connections
Requisito(387) (OT_REQUIREMENT)	se refiere a	es incluido por(728) (CT_REFS_TO_2)	Tipo de conexión de red(81) (OT_NW_LINE_TYPE)	Unique
Requisito(387) (OT_REQUIREMENT)	se refiere a	es incluido por(728) (CT_REFS_TO_2)	Tipo de función informática(105) (OT_DP_FUNC_TYPE)	Unique
Requisito(387) (OT_REQUIREMENT)	se refiere a	es incluido por(728) (CT_REFS_TO_2)	Tipo de generalización(23) (OT_GNRL_TYPE)	Unique
Requisito(387) (OT_REQUIREMENT)	se refiere a	es incluido por(728) (CT_REFS_TO_2)	Tipo de nodo de red(40) (OT_NW_NODE_TYPE)	Unique
Requisito(387) (OT_REQUIREMENT)	se refiere a	es incluido por(728) (CT_REFS_TO_2)	Tipo de red(39) (OT_NW_TYPE)	Unique
Requisito(387) (OT_REQUIREMENT)	se refiere a	es incluido por(728) (CT_REFS_TO_2)	Tipo de relación(11) (OT_RELSHP_TYPE)	Unique
Requisito(387) (OT_REQUIREMENT)	se refiere a	es incluido por(728) (CT_REFS_TO_2)	Tipo de sistema de aplicación(6) (OT_APPL_SYS_TYPE)	Unique
Requisito(387) (OT_REQUIREMENT)	se refiere a	es incluido por(728) (CT_REFS_TO_2)	Término técnico(58) (OT_TECH_TRM)	Unique



Source Object Type	Relationship Type (active)	Relationship Type (passive)	Target Object Type	Possible Number of Connections
Unidad organizativa(43) (OT_ORG_UNIT)	acepta	recibe asentimiento por(435) (CT_AGREES)	Requisito(387) (OT_REQUIREMENT)	Unique
Unidad organizativa(43) (OT_ORG_UNIT)	contribuye a	es editado en colaboración con(233) (CT_CONTR_TO_1)	Requisito(387) (OT_REQUIREMENT)	Unique
Unidad organizativa(43) (OT_ORG_UNIT)	debe informar sobre el resultado de	el resultado se transmite por(255) (CT_MUST_INFO_AB_T_RES)	Requisito(387) (OT_REQUIREMENT)	Unique
Unidad organizativa(43) (OT_ORG_UNIT)	debe ser informado en caso de cancelación	lleva a la notificación sobre la cancelación de(316) (CT_MUST_BE_INFO_ON_CNC_1)	Requisito(387) (OT_REQUIREMENT)	Unique
Unidad organizativa(43) (OT_ORG_UNIT)	debe ser informado sobre	el resultado se transmite a(266) (CT_MUST_BE_INFO_AB_T_1)	Requisito(387) (OT_REQUIREMENT)	Unique
Unidad organizativa(43) (OT_ORG_UNIT)	decide sobre	es decidido por(232) (CT_DECID_ON)	Requisito(387) (OT_REQUIREMENT)	Unique
Unidad organizativa(43) (OT_ORG_UNIT)	ejecuta	es ejecutado por medio de(65) (CT_EXEC_1)	Requisito(387) (OT_REQUIREMENT)	Unique



Source Object Type	Relationship Type (active)	Relationship Type (passive)	Target Object Type	Possible Number of Connections
Unidad organizativa(43) (OT_ORG_UNIT)	es profesionalmente responsable de	está bajo responsabilidad profesional de(10) (CT_IS_TECH_RESP_1)	Requisito(387) (OT_REQUIREMENT)	Unique
Unidad organizativa(43) (OT_ORG_UNIT)	es responsable informático de	está bajo la responsabilidad informática de(148) (CT_IS_DP_RESP_1)	Requisito(387) (OT_REQUIREMENT)	Unique
Unidad organizativa(43) (OT_ORG_UNIT)	tiene función consultante en	es apoyado consultivamente por(355) (CT_HAS_CONSULT_ROLE_IN_1)	Requisito(387) (OT_REQUIREMENT)	Unique

3.2.40 Diagrama de asignación de servicio

Source Object Type	Relationship Type (active)	Relationship Type (passive)	Target Object Type	Possible Number of Connections
Atributo MRE(19) (OT_ERM_ATTR)	es entrada para	tiene como entrada(49) (CT_IS_INP_FOR)	Facultad(293) (OT_IS_FUNC)	Unique
Atributo MRE(19) (OT_ERM_ATTR)	es entrada para	tiene como entrada(49) (CT_IS_INP_FOR)	IS service(295) (OT_IS_SERVICE)	Unique
Atributo MRE(19) (OT_ERM_ATTR)	es entrada para	tiene como entrada(49) (CT_IS_INP_FOR)	Tipo de servicio(294) (OT_FUNC_CLUSTER)	Unique



Source Object Type	Relationship Type (active)	Relationship Type (passive)	Target Object Type	Possible Number of Connections
Categoría de conocimiento(230) (OT_KNWLDG_CAT)	es requerido para	requiere(453) (CT_IS_NEEDED_BY)	Facultad(293) (OT_IS_FUNC)	Unique
Categoría de conocimiento(230) (OT_KNWLDG_CAT)	es requerido para	requiere(453) (CT_IS_NEEDED_BY)	Tipo de servicio(294) (OT_FUNC_CLUSTER)	Unique
Clase de sistema de aplicación(7) (OT_APPL_SYS_CLS)	apoya	es apoyado por(221) (CT_CAN_SUPP_1)	Tipo de servicio(294) (OT_FUNC_CLUSTER)	Unique
Class(90) (OT_CLS)	es entrada para	tiene como entrada(49) (CT_IS_INP_FOR)	Facultad(293) (OT_IS_FUNC)	Unique
Class(90) (OT_CLS)	es entrada para	tiene como entrada(49) (CT_IS_INP_FOR)	IS service(295) (OT_IS_SERVICE)	Unique
Class(90) (OT_CLS)	es entrada para	tiene como entrada(49) (CT_IS_INP_FOR)	Tipo de servicio(294) (OT_FUNC_CLUSTER)	Unique
Clúster/Modelo de datos(14) (OT_CLST)	es entrada para	tiene como entrada(49) (CT_IS_INP_FOR)	Facultad(293) (OT_IS_FUNC)	Unique
Clúster/Modelo de datos(14) (OT_CLST)	es entrada para	tiene como entrada(49) (CT_IS_INP_FOR)	IS service(295) (OT_IS_SERVICE)	Unique



Source Object Type	Relationship Type (active)	Relationship Type (passive)	Target Object Type	Possible Number of Connections
Clúster/Modelo de datos(14) (OT_CLST)	es entrada para	tiene como entrada(49) (CT_IS_INP_FOR)	Tipo de servicio(294) (OT_FUNC_CLUSTER)	Unique
Configuración de la facultad(391) (OT_CAPABILITY_CONFIGURATION)	realiza	es realizado por(712) (CT_SOA_REALIZES)	Facultad(293) (OT_IS_FUNC)	Unique
Configuración de la facultad(391) (OT_CAPABILITY_CONFIGURATION)	realiza	es realizado por(712) (CT_SOA_REALIZES)	Tipo de servicio(294) (OT_FUNC_CLUSTER)	Unique
Contrato(399) (OT_CONTRACT)	governs and measures	is governed and measured by(759) (CT_GOVERNS)	Tipo de servicio(294) (OT_FUNC_CLUSTER)	Unique
Contrato(399) (OT_CONTRACT)	meets	applies to(758) (CT_MEETS)	Facultad(293) (OT_IS_FUNC)	Unique
Elemento de arquitectura(343) (OT_ARCH_ELEMENT)	es relevante para	posee elemento de arquitectura relevante(675) (CT_IS_RELEVANT_FOR)	Tipo de servicio(294) (OT_FUNC_CLUSTER)	Unique
Emplazamiento(54) (OT_LOC)	accede a	es accedido por(102) (CT_ACS_2)	Atributo MRE(19) (OT_ERM_ATTR)	Unique
Emplazamiento(54) (OT_LOC)	accede a	es accedido por(102) (CT_ACS_2)	Class(90) (OT_CLS)	Unique
Emplazamiento(54) (OT_LOC)	accede a	es accedido por(102) (CT_ACS_2)	Clúster/Modelo de datos(14) (OT_CLST)	Unique



Source Object Type	Relationship Type (active)	Relationship Type (passive)	Target Object Type	Possible Number of Connections
Emplazamiento(54) (OT_LOC)	accede a	es accedido por(102) (CT_ACS_2)	Tipo de entidad(17) (OT_ENT_TYPE)	Unique
Emplazamiento(54) (OT_LOC)	accede a	es accedido por(102) (CT_ACS_2)	Tipo de relación(11) (OT_RELSHP_TYPE)	Unique
Emplazamiento(54) (OT_LOC)	accede a	es accedido por(102) (CT_ACS_2)	Término técnico(58) (OT_TECH_TRM)	Unique
Emplazamiento(54) (OT_LOC)	es propietario de	tiene propietario(271) (CT_IS_OWN)	Atributo MRE(19) (OT_ERM_ATTR)	Unique
Emplazamiento(54) (OT_LOC)	es propietario de	tiene propietario(271) (CT_IS_OWN)	Class(90) (OT_CLS)	Unique
Emplazamiento(54) (OT_LOC)	es propietario de	tiene propietario(271) (CT_IS_OWN)	Clúster/Modelo de datos(14) (OT_CLST)	Unique
Emplazamiento(54) (OT_LOC)	es propietario de	tiene propietario(271) (CT_IS_OWN)	Tipo de entidad(17) (OT_ENT_TYPE)	Unique
Emplazamiento(54) (OT_LOC)	es propietario de	tiene propietario(271) (CT_IS_OWN)	Tipo de relación(11) (OT_RELSHP_TYPE)	Unique
Emplazamiento(54) (OT_LOC)	es responsable de	está bajo la responsabilidad de(168) (CT_IS_RESP_1)	Tipo de servicio(294) (OT_FUNC_CLUSTER)	Unique
Emplazamiento(54) (OT_LOC)	proporciona	es proporcionado por(399) (CT_PROVIDES)	Tipo de servicio(294) (OT_FUNC_CLUSTER)	Unique



Source Object Type	Relationship Type (active)	Relationship Type (passive)	Target Object Type	Possible Number of Connections
Emplazamiento(54) (OT_LOC)	puede ser usuario	puede ser usado por(230) (CT_CAN_BE_USER)	Class(90) (OT_CLS)	Unique
Emplazamiento(54) (OT_LOC)	puede ser usuario	puede ser usado por(230) (CT_CAN_BE_USER)	Facultad(293) (OT_IS_FUNC)	Unique
Emplazamiento(54) (OT_LOC)	puede ser usuario	puede ser usado por(230) (CT_CAN_BE_USER)	IS service(295) (OT_IS_SERVICE)	Unique
Emplazamiento(54) (OT_LOC)	puede ser usuario	puede ser usado por(230) (CT_CAN_BE_USER)	Tipo de servicio(294) (OT_FUNC_CLUSTER)	Unique
Environment(393) (OT_ENVIRONMENT)	is condition for	has as condition(743) (CT_IS_CONDITION_FOR)	Facultad(293) (OT_IS_FUNC)	Unique
Environment(393) (OT_ENVIRONMENT)	is condition for	has as condition(743) (CT_IS_CONDITION_FOR)	Tipo de servicio(294) (OT_FUNC_CLUSTER)	Unique
Facultad(293) (OT_IS_FUNC)	apoya	es apoyado por(221) (CT_CAN_SUPPORT_1)	Configuración de la facultad(391) (OT_CAPABILITY_CONFIGURATION)	Unique
Facultad(293) (OT_IS_FUNC)	apoya	es apoyado por(221) (CT_CAN_SUPPORT_1)	Función(22) (OT_FUNC)	Unique
Facultad(293) (OT_IS_FUNC)	apoya	es apoyado por(147) (CT_SUPPORT_3)	Objetivo(86) (OT_OBJECTIVE)	Unique



Source Object Type	Relationship Type (active)	Relationship Type (passive)	Target Object Type	Possible Number of Connections
Facultad(293) (OT_IS_FUNC)	apoya	es apoyado por(221) (CT_CAN_SUPP_1)	Tipo de medio de producción(116) (OT_OP_RES_TYPE)	Unique
Facultad(293) (OT_IS_FUNC)	crea	es creado por(226) (CT_CRT_5)	Clúster/Modelo de datos(14) (OT_CLST)	Unique
Facultad(293) (OT_IS_FUNC)	crea	es creado por(226) (CT_CRT_5)	Tipo de entidad(17) (OT_ENT_TYPE)	Unique
Facultad(293) (OT_IS_FUNC)	crea salida para	es medio de salida para(28) (CT_CRT_OUT_T O)	Portador de información(27) (OT_INFO_CARR)	Unique
Facultad(293) (OT_IS_FUNC)	elimina	es borrado por(227) (CT_DEL)	Clúster/Modelo de datos(14) (OT_CLST)	Unique
Facultad(293) (OT_IS_FUNC)	elimina	es borrado por(227) (CT_DEL)	Tipo de entidad(17) (OT_ENT_TYPE)	Unique
Facultad(293) (OT_IS_FUNC)	entrega	es entregado por(575) (CT_DELIVERS_1)	IS service(295) (OT_IS_SERVIC E)	Unique
Facultad(293) (OT_IS_FUNC)	es medido por	mide(486) (CT_MEASURED _BY)	Instancia del número indicador(244) (OT_KPI)	Unique
Facultad(293) (OT_IS_FUNC)	lee	es leído por(247) (CT_READ_1)	Clúster/Modelo de datos(14) (OT_CLST)	Unique
Facultad(293) (OT_IS_FUNC)	lee	es leído por(247) (CT_READ_1)	Tipo de entidad(17) (OT_ENT_TYPE)	Unique



Source Object Type	Relationship Type (active)	Relationship Type (passive)	Target Object Type	Possible Number of Connections
Facultad(293) (OT_IS_FUNC)	llama	es llamado por(455) (CT_CALLS_1)	Facultad(293) (OT_IS_FUNC)	Unique
Facultad(293) (OT_IS_FUNC)	llama	es llamado por(455) (CT_CALLS_1)	IS service(295) (OT_IS_SERVICE)	Unique
Facultad(293) (OT_IS_FUNC)	llama	es llamado por(455) (CT_CALLS_1)	Tipo de servicio(294) (OT_FUNC_CLUSTER)	Unique
Facultad(293) (OT_IS_FUNC)	modifica	es modificado por(224) (CT_CHNG)	Clúster/Modelo de datos(14) (OT_CLST)	Unique
Facultad(293) (OT_IS_FUNC)	modifica	es modificado por(224) (CT_CHNG)	Tipo de entidad(17) (OT_ENT_TYPE)	Unique
Facultad(293) (OT_IS_FUNC)	tiene como salida	es salida de(50) (CT_HAS_OUT)	Atributo MRE(19) (OT_ERM_ATTR)	Unique
Facultad(293) (OT_IS_FUNC)	tiene como salida	es salida de(50) (CT_HAS_OUT)	Class(90) (OT_CLS)	Unique
Facultad(293) (OT_IS_FUNC)	tiene como salida	es salida de(50) (CT_HAS_OUT)	Clúster/Modelo de datos(14) (OT_CLST)	Unique
Facultad(293) (OT_IS_FUNC)	tiene como salida	es salida de(50) (CT_HAS_OUT)	Tabla(55) (OT_TBL)	Unique
Facultad(293) (OT_IS_FUNC)	tiene como salida	es salida de(50) (CT_HAS_OUT)	Tipo de entidad(17) (OT_ENT_TYPE)	Unique
Facultad(293) (OT_IS_FUNC)	tiene como salida	es salida de(50) (CT_HAS_OUT)	Tipo de relación(11) (OT_RELSHP_TYPE)	Unique



Source Object Type	Relationship Type (active)	Relationship Type (passive)	Target Object Type	Possible Number of Connections
Facultad(293) (OT_IS_FUNC)	tiene como salida	es salida de(50) (CT_HAS_OUT)	Término técnico(58) (OT_TECH_TRM)	Unique
Función(22) (OT_FUNC)	realiza	es realizado por(712) (CT_SOA_REALIZES)	Tipo de servicio(294) (OT_FUNC_CLUSTER)	Unique
Grupo(128) (OT_GRP)	accede a	es accedido por(102) (CT_ACS_2)	Atributo MRE(19) (OT_ERM_ATTR)	Unique
Grupo(128) (OT_GRP)	accede a	es accedido por(102) (CT_ACS_2)	Class(90) (OT_CLS)	Unique
Grupo(128) (OT_GRP)	accede a	es accedido por(102) (CT_ACS_2)	Clúster/Modelo de datos(14) (OT_CLST)	Unique
Grupo(128) (OT_GRP)	accede a	es accedido por(102) (CT_ACS_2)	Tipo de entidad(17) (OT_ENT_TYPE)	Unique
Grupo(128) (OT_GRP)	accede a	es accedido por(102) (CT_ACS_2)	Tipo de relación(11) (OT_RELSHP_TYPE)	Unique
Grupo(128) (OT_GRP)	accede a	es accedido por(102) (CT_ACS_2)	Término técnico(58) (OT_TECH_TRM)	Unique
Grupo(128) (OT_GRP)	es propietario de	tiene propietario(271) (CT_IS_OWN)	Atributo MRE(19) (OT_ERM_ATTR)	Unique
Grupo(128) (OT_GRP)	es propietario de	tiene propietario(271) (CT_IS_OWN)	Class(90) (OT_CLS)	Unique
Grupo(128) (OT_GRP)	es propietario de	tiene propietario(271) (CT_IS_OWN)	Clúster/Modelo de datos(14) (OT_CLST)	Unique



Source Object Type	Relationship Type (active)	Relationship Type (passive)	Target Object Type	Possible Number of Connections
Grupo(128) (OT_GRP)	es propietario de	tiene propietario(271) (CT_IS_OWN)	Tipo de entidad(17) (OT_ENT_TYPE)	Unique
Grupo(128) (OT_GRP)	es propietario de	tiene propietario(271) (CT_IS_OWN)	Tipo de relación(11) (OT_RELSHP_TYPE)	Unique
Grupo(128) (OT_GRP)	es responsable de	está bajo la responsabilidad de(168) (CT_IS_RESP_1)	Tipo de servicio(294) (OT_FUNC_CLUSTER)	Unique
Grupo(128) (OT_GRP)	proporciona	es proporcionado por(399) (CT_PROVIDES)	Tipo de servicio(294) (OT_FUNC_CLUSTER)	Unique
Grupo(128) (OT_GRP)	puede ser usuario	puede ser usado por(230) (CT_CAN_BE_USER)	Class(90) (OT_CLS)	Unique
Grupo(128) (OT_GRP)	puede ser usuario	puede ser usado por(230) (CT_CAN_BE_USER)	Facultad(293) (OT_IS_FUNC)	Unique
Grupo(128) (OT_GRP)	puede ser usuario	puede ser usado por(230) (CT_CAN_BE_USER)	IS service(295) (OT_IS_SERVICE)	Unique
Grupo(128) (OT_GRP)	puede ser usuario	puede ser usado por(230) (CT_CAN_BE_USER)	Tipo de servicio(294) (OT_FUNC_CLUSTER)	Unique
Instancia de evento(143) (OT_EV_INST)	configures	is configured by(749) (CT_CONFIGURES)	Configuración de la facultad(391) (OT_CAPABILITY_CONFIGURATION)	Unique



Source Object Type	Relationship Type (active)	Relationship Type (passive)	Target Object Type	Possible Number of Connections
IS service(295) (OT_IS_SERVICE)	apoya	es apoyado por(221) (CT_CAN_SUPP_1)	Función(22) (OT_FUNC)	Unique
IS service(295) (OT_IS_SERVICE)	crea salida para	es medio de salida para(28) (CT_CRT_OUT_TO)	Portador de información(27) (OT_INFO_CARR)	Unique
IS service(295) (OT_IS_SERVICE)	llama	es llamado por(455) (CT_CALLS_1)	Facultad(293) (OT_IS_FUNC)	Unique
IS service(295) (OT_IS_SERVICE)	llama	es llamado por(455) (CT_CALLS_1)	IS service(295) (OT_IS_SERVICE)	Unique
IS service(295) (OT_IS_SERVICE)	llama	es llamado por(455) (CT_CALLS_1)	Tipo de servicio(294) (OT_FUNC_CLUSTER)	Unique
IS service(295) (OT_IS_SERVICE)	tiene como salida	es salida de(50) (CT_HAS_OUT)	Atributo MRE(19) (OT_ERM_ATTR)	Unique
IS service(295) (OT_IS_SERVICE)	tiene como salida	es salida de(50) (CT_HAS_OUT)	Class(90) (OT_CLS)	Unique
IS service(295) (OT_IS_SERVICE)	tiene como salida	es salida de(50) (CT_HAS_OUT)	Clúster/Modelo de datos(14) (OT_CLST)	Unique
IS service(295) (OT_IS_SERVICE)	tiene como salida	es salida de(50) (CT_HAS_OUT)	Tipo de entidad(17) (OT_ENT_TYPE)	Unique
IS service(295) (OT_IS_SERVICE)	tiene como salida	es salida de(50) (CT_HAS_OUT)	Tipo de relación(11) (OT_RELSHP_TYPE)	Unique



Source Object Type	Relationship Type (active)	Relationship Type (passive)	Target Object Type	Possible Number of Connections
IS service(295) (OT_IS_SERVICE)	tiene como salida	es salida de(50) (CT_HAS_OUT)	Término técnico(58) (OT_TECH_TRM)	Unique
Persona(46) (OT_PERS)	accede a	es accedido por(102) (CT_ACS_2)	Atributo MRE(19) (OT_ERM_ATTR)	Unique
Persona(46) (OT_PERS)	accede a	es accedido por(102) (CT_ACS_2)	Class(90) (OT_CLS)	Unique
Persona(46) (OT_PERS)	accede a	es accedido por(102) (CT_ACS_2)	Clúster/Modelo de datos(14) (OT_CLST)	Unique
Persona(46) (OT_PERS)	accede a	es accedido por(102) (CT_ACS_2)	Tipo de entidad(17) (OT_ENT_TYPE)	Unique
Persona(46) (OT_PERS)	accede a	es accedido por(102) (CT_ACS_2)	Tipo de relación(11) (OT_RELSHP_TYPE)	Unique
Persona(46) (OT_PERS)	accede a	es accedido por(102) (CT_ACS_2)	Término técnico(58) (OT_TECH_TRM)	Unique
Persona(46) (OT_PERS)	es propietario de	tiene propietario(271) (CT_IS_OWN)	Atributo MRE(19) (OT_ERM_ATTR)	Unique
Persona(46) (OT_PERS)	es propietario de	tiene propietario(271) (CT_IS_OWN)	Class(90) (OT_CLS)	Unique
Persona(46) (OT_PERS)	es propietario de	tiene propietario(271) (CT_IS_OWN)	Clúster/Modelo de datos(14) (OT_CLST)	Unique
Persona(46) (OT_PERS)	es propietario de	tiene propietario(271) (CT_IS_OWN)	Tipo de entidad(17) (OT_ENT_TYPE)	Unique



Source Object Type	Relationship Type (active)	Relationship Type (passive)	Target Object Type	Possible Number of Connections
Persona(46) (OT_PERS)	es propietario de	tiene propietario(271) (CT_IS_OWN)	Tipo de relación(11) (OT_RELSHP_TYPE)	Unique
Persona(46) (OT_PERS)	es responsable de	está bajo la responsabilidad de(168) (CT_IS_RESP_1)	Tipo de servicio(294) (OT_FUNC_CLUSTER)	Unique
Persona(46) (OT_PERS)	proporciona	es proporcionado por(399) (CT_PROVIDES)	Tipo de servicio(294) (OT_FUNC_CLUSTER)	Unique
Persona(46) (OT_PERS)	puede ser usuario	puede ser usado por(230) (CT_CAN_BE_USER)	Class(90) (OT_CLS)	Unique
Persona(46) (OT_PERS)	puede ser usuario	puede ser usado por(230) (CT_CAN_BE_USER)	Facultad(293) (OT_IS_FUNC)	Unique
Persona(46) (OT_PERS)	puede ser usuario	puede ser usado por(230) (CT_CAN_BE_USER)	IS service(295) (OT_IS_SERVICE)	Unique
Persona(46) (OT_PERS)	puede ser usuario	puede ser usado por(230) (CT_CAN_BE_USER)	Tipo de servicio(294) (OT_FUNC_CLUSTER)	Unique
Policy(237) (OT_POLICY)	afecta	es objeto de(763) (CT_CONC_3)	Tipo de servicio(294) (OT_FUNC_CLUSTER)	Unique
Portador de información(27) (OT_INFO_CARRIER)	proporciona entrada para	recibe entrada de(53) (CT_PROV_INFORM)	Facultad(293) (OT_IS_FUNC)	Unique



Source Object Type	Relationship Type (active)	Relationship Type (passive)	Target Object Type	Possible Number of Connections
Portador de información(27) (OT_INFO_CARR)	proporciona entrada para	recibe entrada de(53) (CT_PROV_INP_FOR)	IS service(295) (OT_IS_SERVICE)	Unique
Portador de información(27) (OT_INFO_CARR)	proporciona entrada para	recibe entrada de(53) (CT_PROV_INP_FOR)	Tipo de servicio(294) (OT_FUNC_CLUSTER)	Unique
Prestación/Producto(153) (OT_PERF)	realiza	es realizado por(712) (CT_SOA_REALIZES)	Tipo de servicio(294) (OT_FUNC_CLUSTER)	Unique
Puesto(45) (OT_POS)	accede a	es accedido por(102) (CT_ACS_2)	Atributo MRE(19) (OT_ERM_ATTR)	Unique
Puesto(45) (OT_POS)	accede a	es accedido por(102) (CT_ACS_2)	Class(90) (OT_CLS)	Unique
Puesto(45) (OT_POS)	accede a	es accedido por(102) (CT_ACS_2)	Clúster/Modelo de datos(14) (OT_CLST)	Unique
Puesto(45) (OT_POS)	accede a	es accedido por(102) (CT_ACS_2)	Tipo de entidad(17) (OT_ENT_TYPE)	Unique
Puesto(45) (OT_POS)	accede a	es accedido por(102) (CT_ACS_2)	Tipo de relación(11) (OT_RELSHP_TYPE)	Unique
Puesto(45) (OT_POS)	accede a	es accedido por(102) (CT_ACS_2)	Término técnico(58) (OT_TECH_TRM)	Unique
Puesto(45) (OT_POS)	es propietario de	tiene propietario(271) (CT_IS_OWN)	Atributo MRE(19) (OT_ERM_ATTR)	Unique



Source Object Type	Relationship Type (active)	Relationship Type (passive)	Target Object Type	Possible Number of Connections
Puesto(45) (OT_POS)	es propietario de	tiene propietario(271) (CT_IS_OWN)	Class(90) (OT_CLS)	Unique
Puesto(45) (OT_POS)	es propietario de	tiene propietario(271) (CT_IS_OWN)	Clúster/Modelo de datos(14) (OT_CLST)	Unique
Puesto(45) (OT_POS)	es propietario de	tiene propietario(271) (CT_IS_OWN)	Tipo de entidad(17) (OT_ENT_TYPE)	Unique
Puesto(45) (OT_POS)	es propietario de	tiene propietario(271) (CT_IS_OWN)	Tipo de relación(11) (OT_RELSHP_TYPE)	Unique
Puesto(45) (OT_POS)	es responsable de	está bajo la responsabilidad de(168) (CT_IS_RESP_1)	Tipo de servicio(294) (OT_FUNC_CLUSTER)	Unique
Puesto(45) (OT_POS)	no longer uses	is no longer used by(756) (CT_NO_LONGER_USES)	Configuración de la facultad(391) (OT_CAPABILITY_CONFIGURATION)	Unique
Puesto(45) (OT_POS)	proporciona	es proporcionado por(399) (CT_PROVIDES)	Tipo de servicio(294) (OT_FUNC_CLUSTER)	Unique
Puesto(45) (OT_POS)	puede ser usuario	puede ser usado por(230) (CT_CAN_BE_USER)	Class(90) (OT_CLS)	Unique
Puesto(45) (OT_POS)	puede ser usuario	puede ser usado por(230) (CT_CAN_BE_USER)	Facultad(293) (OT_IS_FUNC)	Unique



Source Object Type	Relationship Type (active)	Relationship Type (passive)	Target Object Type	Possible Number of Connections
Puesto(45) (OT_POS)	puede ser usuario	puede ser usado por(230) (CT_CAN_BE_USER)	IS service(295) (OT_IS_SERVICE)	Unique
Puesto(45) (OT_POS)	puede ser usuario	puede ser usado por(230) (CT_CAN_BE_USER)	Tipo de servicio(294) (OT_FUNC_CLUSTER)	Unique
Puesto(45) (OT_POS)	utiliza	es utilizado por(124) (CT_USE_2)	Configuración de la facultad(391) (OT_CAPABILITY_CONFIGURATION)	Unique
Regla de actividad(360) (OT_BUSINESS_RULE)	afecta	es objeto de(192) (CT_CONC)	Tipo de servicio(294) (OT_FUNC_CLUSTER)	Unique
Requisito(387) (OT_REQUIREMENT)	se refiere a	es incluido por(728) (CT_REFS_TO_2)	Facultad(293) (OT_IS_FUNC)	Unique
Requisito(387) (OT_REQUIREMENT)	se refiere a	es incluido por(728) (CT_REFS_TO_2)	Tipo de servicio(294) (OT_FUNC_CLUSTER)	Unique
Rol(78) (OT_PERS_TYPE)	accede a	es accedido por(234) (CT_CAN_ACS)	Atributo MRE(19) (OT_ERM_ATTR)	Unique
Rol(78) (OT_PERS_TYPE)	accede a	es accedido por(102) (CT_ACS_2)	Class(90) (OT_CLS)	Unique
Rol(78) (OT_PERS_TYPE)	accede a	es accedido por(234) (CT_CAN_ACS)	Clúster/Modelo de datos(14) (OT_CLST)	Unique



Source Object Type	Relationship Type (active)	Relationship Type (passive)	Target Object Type	Possible Number of Connections
Rol(78) (OT_PERS_TYPE)	accede a	es accedido por(234) (CT_CAN_ACS)	Tipo de entidad(17) (OT_ENT_TYPE)	Unique
Rol(78) (OT_PERS_TYPE)	accede a	es accedido por(234) (CT_CAN_ACS)	Tipo de relación(11) (OT_RELSHP_TYPE)	Unique
Rol(78) (OT_PERS_TYPE)	es propietario de	tiene propietario(271) (CT_IS_OWN)	Atributo MRE(19) (OT_ERM_ATTR)	Unique
Rol(78) (OT_PERS_TYPE)	es propietario de	tiene propietario(271) (CT_IS_OWN)	Class(90) (OT_CLS)	Unique
Rol(78) (OT_PERS_TYPE)	es propietario de	tiene propietario(271) (CT_IS_OWN)	Clúster/Modelo de datos(14) (OT_CLST)	Unique
Rol(78) (OT_PERS_TYPE)	es propietario de	tiene propietario(271) (CT_IS_OWN)	Tipo de entidad(17) (OT_ENT_TYPE)	Unique
Rol(78) (OT_PERS_TYPE)	es propietario de	tiene propietario(271) (CT_IS_OWN)	Tipo de relación(11) (OT_RELSHP_TYPE)	Unique
Rol(78) (OT_PERS_TYPE)	es responsable de	está bajo la responsabilidad de(168) (CT_IS_RESP_1)	Tipo de servicio(294) (OT_FUNC_CLUSTER)	Unique
Rol(78) (OT_PERS_TYPE)	proporciona	es proporcionado por(399) (CT_PROVIDES)	Tipo de servicio(294) (OT_FUNC_CLUSTER)	Unique
Rol(78) (OT_PERS_TYPE)	puede ser usuario	puede ser usado por(230) (CT_CAN_BE_USER)	Class(90) (OT_CLS)	Unique



Source Object Type	Relationship Type (active)	Relationship Type (passive)	Target Object Type	Possible Number of Connections
Rol(78) (OT_PERS_TYPE)	puede ser usuario	puede ser usado por(230) (CT_CAN_BE_USER)	Facultad(293) (OT_IS_FUNC)	Unique
Rol(78) (OT_PERS_TYPE)	puede ser usuario	puede ser usado por(230) (CT_CAN_BE_USER)	IS service(295) (OT_IS_SERVICE)	Unique
Rol(78) (OT_PERS_TYPE)	puede ser usuario	puede ser usado por(230) (CT_CAN_BE_USER)	Tipo de servicio(294) (OT_FUNC_CLUSTER)	Unique
Socket(296) (OT_SOCKET)	apoya	es apoyado por(221) (CT_CAN_SUPP_1)	Facultad(293) (OT_IS_FUNC)	Unique
Socket(296) (OT_SOCKET)	apoya	es apoyado por(221) (CT_CAN_SUPP_1)	IS service(295) (OT_IS_SERVICE)	Unique
Socket(296) (OT_SOCKET)	apoya	es apoyado por(221) (CT_CAN_SUPP_1)	Tipo de servicio(294) (OT_FUNC_CLUSTER)	Unique
Suposición(396) (OT_ASSUMPTION)	afecta	es objeto de(763) (CT_CONC_3)	Tipo de servicio(294) (OT_FUNC_CLUSTER)	Unique
Tabla(55) (OT_TBL)	es entrada para	tiene como entrada(49) (CT_IS_INP_FOR)	Facultad(293) (OT_IS_FUNC)	Unique
Tabla(55) (OT_TBL)	es entrada para	tiene como entrada(49) (CT_IS_INP_FOR)	IS service(295) (OT_IS_SERVICE)	Unique



Source Object Type	Relationship Type (active)	Relationship Type (passive)	Target Object Type	Possible Number of Connections
Tabla(55) (OT_TBL)	es entrada para	tiene como entrada(49) (CT_IS_INP_FO R)	Tipo de servicio(294) (OT_FUNC_CLUSTER)	Unique
Tarea(137) (OT_FUNC_INST)	se refiere a	es incluido por(728) (CT_REFS_TO_2)	Facultad(293) (OT_IS_FUNC)	Unique
Tarea(137) (OT_FUNC_INST)	se refiere a	es incluido por(728) (CT_REFS_TO_2)	Tipo de servicio(294) (OT_FUNC_CLUSTER)	Unique
Tipo de componente de hardware(24) (OT_HW_CMP_T YPE)	realizes	is realized by(664) (CT_ARCHIMATE _REALIZES)	Tipo de servicio(294) (OT_FUNC_CLUSTER)	Unique
Tipo de entidad(17) (OT_ENT_TYPE)	es entrada para	tiene como entrada(49) (CT_IS_INP_FO R)	Facultad(293) (OT_IS_FUNC)	Unique
Tipo de entidad(17) (OT_ENT_TYPE)	es entrada para	tiene como entrada(49) (CT_IS_INP_FO R)	IS service(295) (OT_IS_SERVIC E)	Unique
Tipo de entidad(17) (OT_ENT_TYPE)	es entrada para	tiene como entrada(49) (CT_IS_INP_FO R)	Tipo de servicio(294) (OT_FUNC_CLUSTER)	Unique
Tipo de función informática(105) (OT_DP_FUNC_T YPE)	apoya	es apoyado por(221) (CT_CAN_SUPP_ 1)	Facultad(293) (OT_IS_FUNC)	Unique



Source Object Type	Relationship Type (active)	Relationship Type (passive)	Target Object Type	Possible Number of Connections
Tipo de función informática(105) (OT_DP_FUNC_TYPE)	apoya	es apoyado por(221) (CT_CAN_SUPP_1)	IS service(295) (OT_IS_SERVICE)	Unique
Tipo de función informática(105) (OT_DP_FUNC_TYPE)	apoya	es apoyado por(221) (CT_CAN_SUPP_1)	Tipo de servicio(294) (OT_FUNC_CLUSTER)	Unique
Tipo de medio de producción(116) (OT_OP_RES_TYPE)	realiza	es realizado por(712) (CT_SOA_REALIZES)	Facultad(293) (OT_IS_FUNC)	Unique
Tipo de medio de producción(116) (OT_OP_RES_TYPE)	realiza	es realizado por(712) (CT_SOA_REALIZES)	Tipo de servicio(294) (OT_FUNC_CLUSTER)	Unique
Tipo de relación(11) (OT_RELSHP_TYPE)	es entrada para	tiene como entrada(49) (CT_IS_INP_FOR)	Facultad(293) (OT_IS_FUNC)	Unique
Tipo de relación(11) (OT_RELSHP_TYPE)	es entrada para	tiene como entrada(49) (CT_IS_INP_FOR)	IS service(295) (OT_IS_SERVICE)	Unique
Tipo de relación(11) (OT_RELSHP_TYPE)	es entrada para	tiene como entrada(49) (CT_IS_INP_FOR)	Tipo de servicio(294) (OT_FUNC_CLUSTER)	Unique
Tipo de servicio(294) (OT_FUNC_CLUSTER)	abarca	pertenece a(67) (CT_SUBS_1)	Facultad(293) (OT_IS_FUNC)	Unique



Source Object Type	Relationship Type (active)	Relationship Type (passive)	Target Object Type	Possible Number of Connections
Tipo de servicio(294) (OT_FUNC_CLUSTER)	apoya	es apoyado por(221) (CT_CAN_SUPP_1)	Configuración de la facultad(391) (OT_CAPABILITY_CONFIGURATION)	Unique
Tipo de servicio(294) (OT_FUNC_CLUSTER)	apoya	es apoyado por(221) (CT_CAN_SUPP_1)	Función(22) (OT_FUNC)	Unique
Tipo de servicio(294) (OT_FUNC_CLUSTER)	apoya	es apoyado por(147) (CT_SUPP_3)	Objetivo(86) (OT_OBJECTIVE)	Unique
Tipo de servicio(294) (OT_FUNC_CLUSTER)	apoya	es apoyado por(221) (CT_CAN_SUPP_1)	Tipo de medio de producción(116) (OT_OP_RES_TYPE)	Unique
Tipo de servicio(294) (OT_FUNC_CLUSTER)	crea	es creado por(226) (CT_CRT_5)	Clúster/Modelo de datos(14) (OT_CLST)	Unique
Tipo de servicio(294) (OT_FUNC_CLUSTER)	crea	es creado por(226) (CT_CRT_5)	Tipo de entidad(17) (OT_ENT_TYPE)	Unique
Tipo de servicio(294) (OT_FUNC_CLUSTER)	crea salida para	es medio de salida para(28) (CT_CRT_OUT_T O)	Portador de información(27) (OT_INFO_CARR)	Unique
Tipo de servicio(294) (OT_FUNC_CLUSTER)	elimina	es borrado por(227) (CT_DEL)	Clúster/Modelo de datos(14) (OT_CLST)	Unique



Source Object Type	Relationship Type (active)	Relationship Type (passive)	Target Object Type	Possible Number of Connections
Tipo de servicio(294) (OT_FUNC_CLUSTER)	elimina	es borrado por(227) (CT_DEL)	Tipo de entidad(17) (OT_ENT_TYPE)	Unique
Tipo de servicio(294) (OT_FUNC_CLUSTER)	entrega	es entregado por(575) (CT_DELIVERS_1)	IS service(295) (OT_IS_SERVICE)	Unique
Tipo de servicio(294) (OT_FUNC_CLUSTER)	es medido por	mide(486) (CT_MEASURED_BY)	Instancia del número indicador(244) (OT_KPI)	Unique
Tipo de servicio(294) (OT_FUNC_CLUSTER)	es propietario de	tiene propietario(271) (CT_IS_OWN)	Clúster/Modelo de datos(14) (OT_CLST)	Unique
Tipo de servicio(294) (OT_FUNC_CLUSTER)	es propietario de	tiene propietario(271) (CT_IS_OWN)	Término técnico(58) (OT_TECH_TRM)	Unique
Tipo de servicio(294) (OT_FUNC_CLUSTER)	lee	es leído por(247) (CT_READ_1)	Clúster/Modelo de datos(14) (OT_CLST)	Unique
Tipo de servicio(294) (OT_FUNC_CLUSTER)	lee	es leído por(247) (CT_READ_1)	Tipo de entidad(17) (OT_ENT_TYPE)	Unique
Tipo de servicio(294) (OT_FUNC_CLUSTER)	llama	es llamado por(455) (CT_CALLS_1)	Facultad(293) (OT_IS_FUNC)	Unique
Tipo de servicio(294) (OT_FUNC_CLUSTER)	llama	es llamado por(455) (CT_CALLS_1)	IS service(295) (OT_IS_SERVICE)	Unique



Source Object Type	Relationship Type (active)	Relationship Type (passive)	Target Object Type	Possible Number of Connections
Tipo de servicio(294) (OT_FUNC_CLUSTER)	llama	es llamado por(455) (CT_CALLS_1)	Tipo de servicio(294) (OT_FUNC_CLUSTER)	Unique
Tipo de servicio(294) (OT_FUNC_CLUSTER)	modifica	es modificado por(224) (CT_CHNG)	Clúster/Modelo de datos(14) (OT_CLST)	Unique
Tipo de servicio(294) (OT_FUNC_CLUSTER)	modifica	es modificado por(224) (CT_CHNG)	Tipo de entidad(17) (OT_ENT_TYPE)	Unique
Tipo de servicio(294) (OT_FUNC_CLUSTER)	tiene como salida	es salida de(50) (CT_HAS_OUT)	Atributo MRE(19) (OT_ERM_ATTR)	Unique
Tipo de servicio(294) (OT_FUNC_CLUSTER)	tiene como salida	es salida de(50) (CT_HAS_OUT)	Class(90) (OT_CLS)	Unique
Tipo de servicio(294) (OT_FUNC_CLUSTER)	tiene como salida	es salida de(50) (CT_HAS_OUT)	Clúster/Modelo de datos(14) (OT_CLST)	Unique
Tipo de servicio(294) (OT_FUNC_CLUSTER)	tiene como salida	es salida de(50) (CT_HAS_OUT)	Tabla(55) (OT_TBL)	Unique
Tipo de servicio(294) (OT_FUNC_CLUSTER)	tiene como salida	es salida de(50) (CT_HAS_OUT)	Tipo de entidad(17) (OT_ENT_TYPE)	Unique
Tipo de servicio(294) (OT_FUNC_CLUSTER)	tiene como salida	es salida de(50) (CT_HAS_OUT)	Tipo de relación(11) (OT_RELSHP_TYPE)	Unique



Source Object Type	Relationship Type (active)	Relationship Type (passive)	Target Object Type	Possible Number of Connections
Tipo de servicio(294) (OT_FUNC_CLUSTER)	tiene como salida	es salida de(50) (CT_HAS_OUT)	Término técnico(58) (OT_TECH_TRM)	Unique
Tipo de sistema de aplicación(6) (OT_APPL_SYS_TYPE)	apoya	es apoyado por(221) (CT_CAN_SUPP_1)	Facultad(293) (OT_IS_FUNC)	Unique
Tipo de sistema de aplicación(6) (OT_APPL_SYS_TYPE)	apoya	es apoyado por(221) (CT_CAN_SUPP_1)	IS service(295) (OT_IS_SERVICE)	Unique
Tipo de sistema de aplicación(6) (OT_APPL_SYS_TYPE)	apoya	es apoyado por(221) (CT_CAN_SUPP_1)	Tipo de servicio(294) (OT_FUNC_CLUSTER)	Unique
Tipo de unidad organizativa(44) (OT_ORG_UNIT_TYPE)	accede a	es accedido por(234) (CT_CAN_ACS)	Atributo MRE(19) (OT_ERM_ATTR)	Unique
Tipo de unidad organizativa(44) (OT_ORG_UNIT_TYPE)	accede a	es accedido por(102) (CT_ACS_2)	Class(90) (OT_CLS)	Unique
Tipo de unidad organizativa(44) (OT_ORG_UNIT_TYPE)	accede a	es accedido por(234) (CT_CAN_ACS)	Clúster/Modelo de datos(14) (OT_CLST)	Unique
Tipo de unidad organizativa(44) (OT_ORG_UNIT_TYPE)	accede a	es accedido por(234) (CT_CAN_ACS)	Tipo de entidad(17) (OT_ENT_TYPE)	Unique
Tipo de unidad organizativa(44) (OT_ORG_UNIT_TYPE)	accede a	es accedido por(234) (CT_CAN_ACS)	Tipo de relación(11) (OT_RELSHP_TYPE)	Unique



Source Object Type	Relationship Type (active)	Relationship Type (passive)	Target Object Type	Possible Number of Connections
Tipo de unidad organizativa(44) (OT_ORG_UNIT_TYPE)	es propietario de	tiene propietario(271) (CT_IS_OWN)	Atributo MRE(19) (OT_ERM_ATTR)	Unique
Tipo de unidad organizativa(44) (OT_ORG_UNIT_TYPE)	es propietario de	tiene propietario(271) (CT_IS_OWN)	Class(90) (OT_CLS)	Unique
Tipo de unidad organizativa(44) (OT_ORG_UNIT_TYPE)	es propietario de	tiene propietario(271) (CT_IS_OWN)	Clúster/Modelo de datos(14) (OT_CLST)	Unique
Tipo de unidad organizativa(44) (OT_ORG_UNIT_TYPE)	es propietario de	tiene propietario(271) (CT_IS_OWN)	Tipo de entidad(17) (OT_ENT_TYPE)	Unique
Tipo de unidad organizativa(44) (OT_ORG_UNIT_TYPE)	es propietario de	tiene propietario(271) (CT_IS_OWN)	Tipo de relación(11) (OT_RELSHP_TYPE)	Unique
Tipo de unidad organizativa(44) (OT_ORG_UNIT_TYPE)	es responsable de	está bajo la responsabilidad de(168) (CT_IS_RESP_1)	Tipo de servicio(294) (OT_FUNC_CLUSTER)	Unique
Tipo de unidad organizativa(44) (OT_ORG_UNIT_TYPE)	proporciona	es proporcionado por(399) (CT_PROVIDES)	Tipo de servicio(294) (OT_FUNC_CLUSTER)	Unique
Tipo de unidad organizativa(44) (OT_ORG_UNIT_TYPE)	puede ser usuario	puede ser usado por(230) (CT_CAN_BE_USER)	Class(90) (OT_CLS)	Unique
Tipo de unidad organizativa(44) (OT_ORG_UNIT_TYPE)	puede ser usuario	puede ser usado por(230) (CT_CAN_BE_USER)	Facultad(293) (OT_IS_FUNC)	Unique



Source Object Type	Relationship Type (active)	Relationship Type (passive)	Target Object Type	Possible Number of Connections
Tipo de unidad organizativa(44) (OT_ORG_UNIT_TYPE)	puede ser usuario	puede ser usado por(230) (CT_CAN_BE_USER)	IS service(295) (OT_IS_SERVICE)	Unique
Tipo de unidad organizativa(44) (OT_ORG_UNIT_TYPE)	puede ser usuario	puede ser usado por(230) (CT_CAN_BE_USER)	Tipo de servicio(294) (OT_FUNC_CLUSTER)	Unique
Término técnico(58) (OT_TECH_TRM)	es entrada para	tiene como entrada(49) (CT_IS_INP_FOR)	Facultad(293) (OT_IS_FUNC)	Unique
Término técnico(58) (OT_TECH_TRM)	es entrada para	tiene como entrada(49) (CT_IS_INP_FOR)	IS service(295) (OT_IS_SERVICE)	Unique
Término técnico(58) (OT_TECH_TRM)	es entrada para	tiene como entrada(49) (CT_IS_INP_FOR)	Tipo de servicio(294) (OT_FUNC_CLUSTER)	Unique
Unidad organizativa(43) (OT_ORG_UNIT)	accede a	es accedido por(102) (CT_ACS_2)	Atributo MRE(19) (OT_ERM_ATTR)	Unique
Unidad organizativa(43) (OT_ORG_UNIT)	accede a	es accedido por(102) (CT_ACS_2)	Class(90) (OT_CLS)	Unique
Unidad organizativa(43) (OT_ORG_UNIT)	accede a	es accedido por(102) (CT_ACS_2)	Clúster/Modelo de datos(14) (OT_CLST)	Unique
Unidad organizativa(43) (OT_ORG_UNIT)	accede a	es accedido por(102) (CT_ACS_2)	Tipo de entidad(17) (OT_ENT_TYPE)	Unique



Source Object Type	Relationship Type (active)	Relationship Type (passive)	Target Object Type	Possible Number of Connections
Unidad organizativa(43) (OT_ORG_UNIT)	accede a	es accedido por(102) (CT_ACS_2)	Tipo de relación(11) (OT_RELSHP_TY PE)	Unique
Unidad organizativa(43) (OT_ORG_UNIT)	accede a	es accedido por(102) (CT_ACS_2)	Término técnico(58) (OT_TECH_TRM)	Unique
Unidad organizativa(43) (OT_ORG_UNIT)	es propietario de	tiene propietario(271) (CT_IS_OWN)	Atributo MRE(19) (OT_ERM_ATTR)	Unique
Unidad organizativa(43) (OT_ORG_UNIT)	es propietario de	tiene propietario(271) (CT_IS_OWN)	Class(90) (OT_CLS)	Unique
Unidad organizativa(43) (OT_ORG_UNIT)	es propietario de	tiene propietario(271) (CT_IS_OWN)	Clúster/Modelo de datos(14) (OT_CLST)	Unique
Unidad organizativa(43) (OT_ORG_UNIT)	es propietario de	tiene propietario(271) (CT_IS_OWN)	Tipo de entidad(17) (OT_ENT_TYPE)	Unique
Unidad organizativa(43) (OT_ORG_UNIT)	es propietario de	tiene propietario(271) (CT_IS_OWN)	Tipo de relación(11) (OT_RELSHP_TY PE)	Unique
Unidad organizativa(43) (OT_ORG_UNIT)	es responsable de	está bajo la responsabilidad de(168) (CT_IS_RESP_1)	Tipo de servicio(294) (OT_FUNC_CLUS TER)	Unique
Unidad organizativa(43) (OT_ORG_UNIT)	no longer uses	is no longer used by(756) (CT_NO_LONGE R_USES)	Configuración de la facultad(391) (OT_CAPABILITY _CONFIGURATI ON)	Unique



Source Object Type	Relationship Type (active)	Relationship Type (passive)	Target Object Type	Possible Number of Connections
Unidad organizativa(43) (OT_ORG_UNIT)	proporciona	es proporcionado por(399) (CT_PROVIDES)	Tipo de servicio(294) (OT_FUNC_CLUSTER)	Unique
Unidad organizativa(43) (OT_ORG_UNIT)	puede ser usuario	puede ser usado por(230) (CT_CAN_BE_USER)	Class(90) (OT_CLS)	Unique
Unidad organizativa(43) (OT_ORG_UNIT)	puede ser usuario	puede ser usado por(230) (CT_CAN_BE_USER)	Facultad(293) (OT_IS_FUNC)	Unique
Unidad organizativa(43) (OT_ORG_UNIT)	puede ser usuario	puede ser usado por(230) (CT_CAN_BE_USER)	IS service(295) (OT_IS_SERVICE)	Unique
Unidad organizativa(43) (OT_ORG_UNIT)	puede ser usuario	puede ser usado por(230) (CT_CAN_BE_USER)	Tipo de servicio(294) (OT_FUNC_CLUSTER)	Unique
Unidad organizativa(43) (OT_ORG_UNIT)	utiliza	es utilizado por(124) (CT_USE_2)	Configuración de la facultad(391) (OT_CAPABILITY_CONFIGURATION)	Unique
Vacío(397) (OT_GAP)	afecta	es objeto de(763) (CT_CONC_3)	Tipo de servicio(294) (OT_FUNC_CLUSTER)	Unique



3.2.41 Diagrama de asignación de tareas

Source Object Type	Relationship Type (active)	Relationship Type (passive)	Target Object Type	Possible Number of Connections
Atributo TOC (instancia)(180) (OT_COT_ATTR_INS)	es aprobado por	aprueba(222) (CT_IS_GRANT_BY)	Tarea(137) (OT_FUNC_INST)	Unique
Atributo TOC (instancia)(180) (OT_COT_ATTR_INS)	es entrada para	tiene como entrada(49) (CT_IS_INP_FOR)	Tarea(137) (OT_FUNC_INST)	Unique
Atributo TOC (instancia)(180) (OT_COT_ATTR_INS)	es examinado por	comprueba(223) (CT_IS_CHKD_BY)	Tarea(137) (OT_FUNC_INST)	Unique
Atributo TOC (instancia)(180) (OT_COT_ATTR_INS)	proporciona el valor para	utiliza valor de(319) (CT_PROV_VAL_FOR)	Instancia de evento(143) (OT_EV_INST)	Unique
Atributo TOC (instancia)(180) (OT_COT_ATTR_INS)	se compara a	se compara a(322) (CT_IS_CMP_TO)	Instancia de evento(143) (OT_EV_INST)	Unique
Atributo TOC (instancia)(180) (OT_COT_ATTR_INS)	se encuentra sobre	tiene informaciones sobre(86) (CT_LIES_ON)	Portador de información(27) (OT_INFO_CARR)	Unique
Atributo TOC (instancia)(180) (OT_COT_ATTR_INS)	tiene estado	es estado de(75) (CT_HAS_STATE)	Instancia de evento(143) (OT_EV_INST)	Unique
Categoría de riesgo(256) (OT_RISK_CATEGORY)	está en el alcance de	el alcance comprende(780) (CT_IS_WITHIN_THE_SCOPE_OF)	Tarea(137) (OT_FUNC_INST)	Unique



Source Object Type	Relationship Type (active)	Relationship Type (passive)	Target Object Type	Possible Number of Connections
Clase de sistema de aplicación(7) (OT_APPL_SYS_CLS)	apoya	es apoyado por(221) (CT_CAN_SUPP_1)	Tarea(137) (OT_FUNC_INST)	Unique
Entity(139) (OT_ENT)	es administrado por	administra(317) (CT_IS_MAN_BY)	Tipo de sistema de aplicación(6) (OT_APPL_SYS_TYPE)	Unique
Entity(139) (OT_ENT)	es aprobado por	aprueba(222) (CT_IS_GRANT_BY)	Tarea(137) (OT_FUNC_INST)	Unique
Entity(139) (OT_ENT)	es entrada para	tiene como entrada(49) (CT_IS_INP_FOR)	Tarea(137) (OT_FUNC_INST)	Unique
Entity(139) (OT_ENT)	es examinado por	comprueba(223) (CT_IS_CHKD_BY)	Tarea(137) (OT_FUNC_INST)	Unique
Entity(139) (OT_ENT)	tiene estado	es estado de(75) (CT_HAS_STATE)	Instancia de evento(143) (OT_EV_INST)	Unique
Entity(139) (OT_ENT)	tiene lugar actual	es lugar actual de(303) (CT_HAS_CUR_LOC)	Portador de información(27) (OT_INFO_CARR)	Unique
Función(22) (OT_FUNC)	está en el alcance de	el alcance comprende(780) (CT_IS_WITHIN_THE_SCOPE_OF)	Tarea(137) (OT_FUNC_INST)	Unique
Función informática(107) (OT_DP_FUNC)	apoya	es apoyado por(147) (CT_SUPP_3)	Tarea(137) (OT_FUNC_INST)	Unique



Source Object Type	Relationship Type (active)	Relationship Type (passive)	Target Object Type	Possible Number of Connections
Función informática(107) (OT_DP_FUNC)	emplea	es empleado por(60) (CT_USE_1)	Atributo TOC (instancia)(180) (OT_COT_ATTR_INS)	Unique
Función informática(107) (OT_DP_FUNC)	emplea	es empleado por(60) (CT_USE_1)	Entity(139) (OT_ENT)	Unique
Función informática(107) (OT_DP_FUNC)	emplea	es empleado por(60) (CT_USE_1)	Instancia de atributo MRE(142) (OT_ERM_ATTR_INST)	Unique
Función informática(107) (OT_DP_FUNC)	emplea	es empleado por(60) (CT_USE_1)	Instancia de clúster(138) (OT_CLST_INST)	Unique
Función informática(107) (OT_DP_FUNC)	emplea	es empleado por(60) (CT_USE_1)	Instancia de términos técnicos(141) (OT_TECH_TERM_INST)	Unique
Función informática(107) (OT_DP_FUNC)	emplea	es empleado por(60) (CT_USE_1)	Objeto complejo(181) (OT_CX_OBJ)	Unique
Función informática(107) (OT_DP_FUNC)	emplea	es empleado por(60) (CT_USE_1)	Relación(140) (OT_RELSHP)	Unique
Grupo(128) (OT_GRP)	accede a	es accedido por(102) (CT_ACS_2)	Atributo TOC (instancia)(180) (OT_COT_ATTR_INS)	Unique
Grupo(128) (OT_GRP)	accede a	es accedido por(102) (CT_ACS_2)	Entity(139) (OT_ENT)	Unique



Source Object Type	Relationship Type (active)	Relationship Type (passive)	Target Object Type	Possible Number of Connections
Grupo(128) (OT_GRP)	accede a	es accedido por(102) (CT_ACS_2)	Instancia de atributo MRE(142) (OT_ERM_ATTR_INST)	Unique
Grupo(128) (OT_GRP)	accede a	es accedido por(102) (CT_ACS_2)	Instancia de clúster(138) (OT_CLST_INST)	Unique
Grupo(128) (OT_GRP)	accede a	es accedido por(102) (CT_ACS_2)	Instancia de términos técnicos(141) (OT_TECH_TERM_INST)	Unique
Grupo(128) (OT_GRP)	accede a	es accedido por(102) (CT_ACS_2)	Objeto complejo(181) (OT_CX_OBJ)	Unique
Grupo(128) (OT_GRP)	accede a	es accedido por(102) (CT_ACS_2)	Relación(140) (OT_RELSHP)	Unique
Grupo(128) (OT_GRP)	contribuye a	es editado en colaboración con(233) (CT_CONTR_TO_1)	Tarea(137) (OT_FUNC_INST)	Unique
Grupo(128) (OT_GRP)	debe informar sobre el resultado de	el resultado se transmite por(255) (CT_MUST_INFO_AB_T_RES)	Tarea(137) (OT_FUNC_INST)	Unique



Source Object Type	Relationship Type (active)	Relationship Type (passive)	Target Object Type	Possible Number of Connections
Grupo(128) (OT_GRP)	debe ser informado en caso de cancelación	lleva a la notificación sobre la cancelación de(316) (CT_MUST_BE_INFO_ON_CNC_1)	Tarea(137) (OT_FUNC_INST)	Unique
Grupo(128) (OT_GRP)	debe ser informado sobre	el resultado se transmite a(266) (CT_MUST_BE_INFO_AB_1)	Tarea(137) (OT_FUNC_INST)	Unique
Grupo(128) (OT_GRP)	decide sobre	es decidido por(232) (CT_DECID_ON)	Tarea(137) (OT_FUNC_INST)	Unique
Grupo(128) (OT_GRP)	ejecuta	es ejecutado por medio de(65) (CT_EXEC_1)	Tarea(137) (OT_FUNC_INST)	Unique
Grupo(128) (OT_GRP)	es profesionalmente responsable de	está bajo la responsabilidad profesional de(220) (CT_IS_TECH_RESP_3)	Clase de sistema de aplicación(7) (OT_APPL_SYS_CLS)	Unique
Grupo(128) (OT_GRP)	es profesionalmente responsable de	está bajo la responsabilidad profesional de(220) (CT_IS_TECH_RESP_3)	Tipo de módulo(37) (OT_MOD_TYPE)	Unique



Source Object Type	Relationship Type (active)	Relationship Type (passive)	Target Object Type	Possible Number of Connections
Grupo(128) (OT_GRP)	es profesionalmente responsable de	está bajo la responsabilidad profesional de(220) (CT_IS_TECH_RESP_3)	Tipo de sistema de aplicación(6) (OT_APPL_SYS_TYPE)	Unique
Grupo(128) (OT_GRP)	es profesionalmente responsable de	está bajo responsabilidad profesional de(10) (CT_IS_TECH_RESP_1)	Tarea(137) (OT_FUNC_INST)	Unique
Grupo(128) (OT_GRP)	es profesionalmente responsable de	tiene como responsable profesional a(11) (CT_IS_TECH_RESP_2)	Función informática(107) (OT_DP_FUNC)	Unique
Grupo(128) (OT_GRP)	es profesionalmente responsable de	tiene como responsable profesional a(11) (CT_IS_TECH_RESP_2)	Módulo(65) (OT_MOD)	Unique
Grupo(128) (OT_GRP)	es profesionalmente responsable de	tiene como responsable profesional a(11) (CT_IS_TECH_RESP_2)	Sistema de aplicación(64) (OT_APPL_SYS)	Unique
Grupo(128) (OT_GRP)	es profesionalmente responsable de	tiene como responsable profesional a(11) (CT_IS_TECH_RESP_2)	Tipo de función informática(105) (OT_DP_FUNC_TYPE)	Unique



Source Object Type	Relationship Type (active)	Relationship Type (passive)	Target Object Type	Possible Number of Connections
Grupo(128) (OT_GRP)	es propietario de	tiene propietario(271) (CT_IS_OWN)	Atributo TOC (instancia)(180) (OT_COT_ATTR_INS)	Unique
Grupo(128) (OT_GRP)	es propietario de	tiene propietario(271) (CT_IS_OWN)	Entity(139) (OT_ENT)	Unique
Grupo(128) (OT_GRP)	es propietario de	tiene propietario(271) (CT_IS_OWN)	Instancia de atributo MRE(142) (OT_ERM_ATTR_INST)	Unique
Grupo(128) (OT_GRP)	es propietario de	tiene propietario(271) (CT_IS_OWN)	Instancia de clúster(138) (OT_CLST_INST)	Unique
Grupo(128) (OT_GRP)	es propietario de	tiene propietario(271) (CT_IS_OWN)	Instancia de términos técnicos(141) (OT_TECH_TERM_INST)	Unique
Grupo(128) (OT_GRP)	es propietario de	tiene propietario(271) (CT_IS_OWN)	Objeto complejo(181) (OT_CX_OBJ)	Unique
Grupo(128) (OT_GRP)	es propietario de	tiene propietario(271) (CT_IS_OWN)	Relación(140) (OT_RELSHP)	Unique
Grupo(128) (OT_GRP)	es propietario ejemplar de	tiene propietario de ejemplar(272) (CT_IS_SPEC_OWN)	Atributo TOC (instancia)(180) (OT_COT_ATTR_INS)	Unique



Source Object Type	Relationship Type (active)	Relationship Type (passive)	Target Object Type	Possible Number of Connections
Grupo(128) (OT_GRP)	es propietario ejemplar de	tiene propietario de ejemplar(272) (CT_IS_SPEC_O WN)	Instancia de atributo MRE(142) (OT_ERM_ATTR_ INST)	Unique
Grupo(128) (OT_GRP)	es responsable del desarrollo de	el desarrollo está bajo la responsabilidad de(231) (CT_IS_RESP_F OR_DEV_2)	Clase de sistema de aplicación(7) (OT_APPL_SYS_ CLS)	Unique
Grupo(128) (OT_GRP)	es responsable del desarrollo de	el desarrollo está bajo la responsabilidad de(179) (CT_IS_RESP_F OR_DEV_1)	Función informática(107) (OT_DP_FUNC)	Unique
Grupo(128) (OT_GRP)	es responsable del desarrollo de	el desarrollo está bajo la responsabilidad de(179) (CT_IS_RESP_F OR_DEV_1)	Módulo(65) (OT_MOD)	Unique
Grupo(128) (OT_GRP)	es responsable del desarrollo de	el desarrollo está bajo la responsabilidad de(179) (CT_IS_RESP_F OR_DEV_1)	Sistema de aplicación(64) (OT_APPL_SYS)	Unique
Grupo(128) (OT_GRP)	es responsable del desarrollo de	el desarrollo está bajo la responsabilidad de(179) (CT_IS_RESP_F OR_DEV_1)	Tipo de función informática(105) (OT_DP_FUNC_T YPE)	Unique



Source Object Type	Relationship Type (active)	Relationship Type (passive)	Target Object Type	Possible Number of Connections
Grupo(128) (OT_GRP)	es responsable del desarrollo de	el desarrollo está bajo la responsabilidad de(231) (CT_IS_RESP_FOR_DEV_2)	Tipo de módulo(37) (OT_MOD_TYPE)	Unique
Grupo(128) (OT_GRP)	es responsable del desarrollo de	el desarrollo está bajo la responsabilidad de(231) (CT_IS_RESP_FOR_DEV_2)	Tipo de sistema de aplicación(6) (OT_APPL_SYS_TYPE)	Unique
Grupo(128) (OT_GRP)	es responsable informático de	está bajo la responsabilidad informática de(148) (CT_IS_DP_RESP_1)	Tarea(137) (OT_FUNC_INST)	Unique
Grupo(128) (OT_GRP)	es usuario	es usado por(229) (CT_IS_USER_2)	Función informática(107) (OT_DP_FUNC)	Unique
Grupo(128) (OT_GRP)	es usuario	es usado por(229) (CT_IS_USER_2)	Módulo(65) (OT_MOD)	Unique
Grupo(128) (OT_GRP)	es usuario	es usado por(229) (CT_IS_USER_2)	Sistema de aplicación(64) (OT_APPL_SYS)	Unique
Grupo(128) (OT_GRP)	es usuario	es usado por(229) (CT_IS_USER_2)	Tipo de función informática(105) (OT_DP_FUNC_TYPE)	Unique



Source Object Type	Relationship Type (active)	Relationship Type (passive)	Target Object Type	Possible Number of Connections
Grupo(128) (OT_GRP)	puede ser usuario	puede ser usado por(230) (CT_CAN_BE_USER)	Clase de sistema de aplicación(7) (OT_APPL_SYS_CLS)	Unique
Grupo(128) (OT_GRP)	puede ser usuario	puede ser usado por(230) (CT_CAN_BE_USER)	Tipo de módulo(37) (OT_MOD_TYPE)	Unique
Grupo(128) (OT_GRP)	puede ser usuario	puede ser usado por(230) (CT_CAN_BE_USER)	Tipo de sistema de aplicación(6) (OT_APPL_SYS_TYPE)	Unique
Grupo(128) (OT_GRP)	tiene función consultante en	es apoyado consultivamente por(355) (CT_HAS_CONSULT_ROLE_IN_1)	Tarea(137) (OT_FUNC_INST)	Unique
Grupo(128) (OT_GRP)	utiliza	es utilizado por(124) (CT_USE_2)	Tipo de componente de hardware(24) (OT_HW_CMP_TYPE)	Unique
Instancia de atributo MRE(142) (OT_ERM_ATTR_INST)	define campo de pantalla	tiene área de pantalla(295) (CT_DEF_MASK_ENTR)	Pantalla(31) (OT_SCRN)	Unique
Instancia de atributo MRE(142) (OT_ERM_ATTR_INST)	es aprobado por	aprueba(222) (CT_IS_GRANT_BY)	Tarea(137) (OT_FUNC_INST)	Unique



Source Object Type	Relationship Type (active)	Relationship Type (passive)	Target Object Type	Possible Number of Connections
Instancia de atributo MRE(142) (OT_ERM_ATTR_INST)	es entrada para	tiene como entrada(49) (CT_IS_INP_FOR)	Tarea(137) (OT_FUNC_INST)	Unique
Instancia de atributo MRE(142) (OT_ERM_ATTR_INST)	es examinado por	comprueba(223) (CT_IS_CHKD_BY)	Tarea(137) (OT_FUNC_INST)	Unique
Instancia de atributo MRE(142) (OT_ERM_ATTR_INST)	proporciona el valor para	utiliza valor de(319) (CT_PROV_VAL_FOR)	Instancia de evento(143) (OT_EV_INST)	Unique
Instancia de atributo MRE(142) (OT_ERM_ATTR_INST)	se compara a	se compara a(322) (CT_IS_CMP_TO)	Instancia de evento(143) (OT_EV_INST)	Unique
Instancia de atributo MRE(142) (OT_ERM_ATTR_INST)	tiene estado	es estado de(75) (CT_HAS_STATE)	Instancia de evento(143) (OT_EV_INST)	Unique
Instancia de atributo MRE(142) (OT_ERM_ATTR_INST)	tiene lugar actual	es lugar actual de(303) (CT_HAS_CUR_LOC)	Portador de información(27) (OT_INFO_CARR)	Unique
Instancia de clúster(138) (OT_CLST_INST)	es aprobado por	aprueba(222) (CT_IS_GRANTED_BY)	Tarea(137) (OT_FUNC_INST)	Unique



Source Object Type	Relationship Type (active)	Relationship Type (passive)	Target Object Type	Possible Number of Connections
Instancia de clúster(138) (OT_CLST_INST)	es entrada para	tiene como entrada(49) (CT_IS_INP_FO R)	Tarea(137) (OT_FUNC_INST)	Unique
Instancia de clúster(138) (OT_CLST_INST)	es examinado por	comprueba(223) (CT_IS_CHKD_BY)	Tarea(137) (OT_FUNC_INST)	Unique
Instancia de clúster(138) (OT_CLST_INST)	tiene estado	es estado de(75) (CT_HAS_STATE)	Instancia de evento(143) (OT_EV_INST)	Unique
Instancia de clúster(138) (OT_CLST_INST)	tiene lugar actual	es lugar actual de(303) (CT_HAS_CUR_L OC)	Portador de información(27) (OT_INFO_CARR)	Unique
Instancia de términos técnicos(141) (OT_TECH_TERM_INST)	es aprobado por	aprueba(222) (CT_IS_GRANT_BY)	Tarea(137) (OT_FUNC_INST)	Unique
Instancia de términos técnicos(141) (OT_TECH_TERM_INST)	es entrada para	tiene como entrada(49) (CT_IS_INP_FO R)	Tarea(137) (OT_FUNC_INST)	Unique
Instancia de términos técnicos(141) (OT_TECH_TERM_INST)	es examinado por	comprueba(223) (CT_IS_CHKD_BY)	Tarea(137) (OT_FUNC_INST)	Unique
Instancia de términos técnicos(141) (OT_TECH_TERM_INST)	tiene estado	es estado de(75) (CT_HAS_STATE)	Instancia de evento(143) (OT_EV_INST)	Unique



Source Object Type	Relationship Type (active)	Relationship Type (passive)	Target Object Type	Possible Number of Connections
Instancia de términos técnicos(141) (OT_TECH_TERM_INST)	tiene lugar actual	es lugar actual de(303) (CT_HAS_CUR_LOC)	Portador de información(27) (OT_INFO_CARR)	Unique
Instancia del número indicador(244) (OT_KPI)	se mide a la entrada	provoca medición(574) (CT_IS_MEASURED_WHEN_OCCURRING)	Instancia de evento(143) (OT_EV_INST)	Unique
Lista(29) (OT_LST)	proporciona entrada para	recibe entrada de(53) (CT_PROV_INP_FOR)	Tarea(137) (OT_FUNC_INST)	Unique
Medios de producción(120) (OT_OP_RES)	está definido	puede ser editado por/con(327) (CT_IS_DEF_2)	Tarea(137) (OT_FUNC_INST)	Unique
Módulo(65) (OT_MOD)	apoya	es apoyado por(147) (CT_SUPP_3)	Tarea(137) (OT_FUNC_INST)	Unique
Módulo(65) (OT_MOD)	emplea	es empleado por(60) (CT_USE_1)	Atributo TOC (instancia)(180) (OT_COT_ATTR_INS)	Unique
Módulo(65) (OT_MOD)	emplea	es empleado por(60) (CT_USE_1)	Entity(139) (OT_ENT)	Unique
Módulo(65) (OT_MOD)	emplea	es empleado por(60) (CT_USE_1)	Instancia de atributo MRE(142) (OT_ERM_ATTR_INST)	Unique



Source Object Type	Relationship Type (active)	Relationship Type (passive)	Target Object Type	Possible Number of Connections
Módulo(65) (OT_MOD)	emplea	es empleado por(60) (CT_USE_1)	Instancia de clúster(138) (OT_CLST_INST)	Unique
Módulo(65) (OT_MOD)	emplea	es empleado por(60) (CT_USE_1)	Instancia de términos técnicos(141) (OT_TECH_TERM_INST)	Unique
Módulo(65) (OT_MOD)	emplea	es empleado por(60) (CT_USE_1)	Objeto complejo(181) (OT_CX_OBJ)	Unique
Módulo(65) (OT_MOD)	emplea	es empleado por(60) (CT_USE_1)	Relación(140) (OT_RELSHP)	Unique
Objeto complejo(181) (OT_CX_OBJ)	es administrado por	administra(317) (CT_IS_MAN_BY)	Tipo de sistema de aplicación(6) (OT_APPL_SYSTYPE)	Unique
Objeto complejo(181) (OT_CX_OBJ)	es aprobado por	aprueba(222) (CT_IS_GRANT_BY)	Tarea(137) (OT_FUNC_INST)	Unique
Objeto complejo(181) (OT_CX_OBJ)	es entrada para	tiene como entrada(49) (CT_IS_INP_FOR)	Tarea(137) (OT_FUNC_INST)	Unique
Objeto complejo(181) (OT_CX_OBJ)	es examinado por	comprueba(223) (CT_IS_CHKD_BY)	Tarea(137) (OT_FUNC_INST)	Unique
Objeto complejo(181) (OT_CX_OBJ)	tiene estado	es estado de(75) (CT_HAS_STATE)	Instancia de evento(143) (OT_EV_INST)	Unique



Source Object Type	Relationship Type (active)	Relationship Type (passive)	Target Object Type	Possible Number of Connections
Objeto complejo(181) (OT_CX_OBJ)	tiene lugar actual	es lugar actual de(303) (CT_HAS_CUR_LOC)	Portador de información(27) (OT_INFO_CARR)	Unique
Persona(46) (OT_PERS)	accede a	es accedido por(102) (CT_ACS_2)	Atributo TOC (instancia)(180) (OT_COT_ATTR_INS)	Unique
Persona(46) (OT_PERS)	accede a	es accedido por(102) (CT_ACS_2)	Entity(139) (OT_ENT)	Unique
Persona(46) (OT_PERS)	accede a	es accedido por(102) (CT_ACS_2)	Instancia de atributo MRE(142) (OT_ERM_ATTR_INST)	Unique
Persona(46) (OT_PERS)	accede a	es accedido por(102) (CT_ACS_2)	Instancia de clúster(138) (OT_CLST_INST)	Unique
Persona(46) (OT_PERS)	accede a	es accedido por(102) (CT_ACS_2)	Instancia de términos técnicos(141) (OT_TECH_TERM_INST)	Unique
Persona(46) (OT_PERS)	accede a	es accedido por(102) (CT_ACS_2)	Objeto complejo(181) (OT_CX_OBJ)	Unique
Persona(46) (OT_PERS)	accede a	es accedido por(102) (CT_ACS_2)	Relación(140) (OT_RELSHP)	Unique
Persona(46) (OT_PERS)	contribuye a	es editado en colaboración con(233) (CT_CONTR_TO_1)	Tarea(137) (OT_FUNC_INST)	Unique



Source Object Type	Relationship Type (active)	Relationship Type (passive)	Target Object Type	Possible Number of Connections
Persona(46) (OT_PERS)	debe informar sobre el resultado de	el resultado se transmite por(255) (CT_MUST_INFO_ABT_RES)	Tarea(137) (OT_FUNC_INST)	Unique
Persona(46) (OT_PERS)	debe ser informado en caso de cancelación	lleva a la notificación sobre la cancelación de(316) (CT_MUST_BE_INFO_ON_CNC_1)	Tarea(137) (OT_FUNC_INST)	Unique
Persona(46) (OT_PERS)	debe ser informado sobre	el resultado se transmite a(266) (CT_MUST_BE_INFO_ABT_1)	Tarea(137) (OT_FUNC_INST)	Unique
Persona(46) (OT_PERS)	decide sobre	es decidido por(232) (CT_DECID_ON)	Tarea(137) (OT_FUNC_INST)	Unique
Persona(46) (OT_PERS)	ejecuta	es ejecutado por medio de(65) (CT_EXEC_1)	Tarea(137) (OT_FUNC_INST)	Unique
Persona(46) (OT_PERS)	es profesionalmente responsable de	está bajo la responsabilidad profesional de(220) (CT_IS_TECH_RESP_3)	Clase de sistema de aplicación(7) (OT_APPL_SYS_CLS)	Unique
Persona(46) (OT_PERS)	es profesionalmente responsable de	está bajo la responsabilidad profesional de(220) (CT_IS_TECH_RESP_3)	Tipo de módulo(37) (OT_MOD_TYPE)	Unique



Source Object Type	Relationship Type (active)	Relationship Type (passive)	Target Object Type	Possible Number of Connections
Persona(46) (OT_PERS)	es profesionalmente responsable de	está bajo la responsabilidad profesional de(220) (CT_IS_TECH_RESP_3)	Tipo de sistema de aplicación(6) (OT_APPL_SYSTYPE)	Unique
Persona(46) (OT_PERS)	es profesionalmente responsable de	está bajo responsabilidad profesional de(10) (CT_IS_TECH_RESP_1)	Tarea(137) (OT_FUNC_INST)	Unique
Persona(46) (OT_PERS)	es profesionalmente responsable de	tiene como responsable profesional a(11) (CT_IS_TECH_RESP_2)	Función informática(107) (OT_DP_FUNC)	Unique
Persona(46) (OT_PERS)	es profesionalmente responsable de	tiene como responsable profesional a(11) (CT_IS_TECH_RESP_2)	Módulo(65) (OT_MOD)	Unique
Persona(46) (OT_PERS)	es profesionalmente responsable de	tiene como responsable profesional a(11) (CT_IS_TECH_RESP_2)	Sistema de aplicación(64) (OT_APPL_SYS)	Unique
Persona(46) (OT_PERS)	es profesionalmente responsable de	tiene como responsable profesional a(11) (CT_IS_TECH_RESP_2)	Tipo de función informática(105) (OT_DP_FUNC_TYPE)	Unique



Source Object Type	Relationship Type (active)	Relationship Type (passive)	Target Object Type	Possible Number of Connections
Persona(46) (OT_PERS)	es propietario de	tiene propietario(271) (CT_IS_OWN)	Atributo TOC (instancia)(180) (OT_COT_ATTR_INS)	Unique
Persona(46) (OT_PERS)	es propietario de	tiene propietario(271) (CT_IS_OWN)	Entity(139) (OT_ENT)	Unique
Persona(46) (OT_PERS)	es propietario de	tiene propietario(271) (CT_IS_OWN)	Instancia de atributo MRE(142) (OT_ERM_ATTR_INST)	Unique
Persona(46) (OT_PERS)	es propietario de	tiene propietario(271) (CT_IS_OWN)	Instancia de clúster(138) (OT_CLST_INST)	Unique
Persona(46) (OT_PERS)	es propietario de	tiene propietario(271) (CT_IS_OWN)	Instancia de términos técnicos(141) (OT_TECH_TERM_INST)	Unique
Persona(46) (OT_PERS)	es propietario de	tiene propietario(271) (CT_IS_OWN)	Objeto complejo(181) (OT_CX_OBJ)	Unique
Persona(46) (OT_PERS)	es propietario de	tiene propietario(271) (CT_IS_OWN)	Relación(140) (OT_RELSHP)	Unique
Persona(46) (OT_PERS)	es propietario ejemplar de	tiene propietario de ejemplar(272) (CT_IS_SPEC_OWN)	Atributo TOC (instancia)(180) (OT_COT_ATTR_INS)	Unique



Source Object Type	Relationship Type (active)	Relationship Type (passive)	Target Object Type	Possible Number of Connections
Persona(46) (OT_PERS)	es propietario ejemplar de	tiene propietario de ejemplar(272) (CT_IS_SPEC_O WN)	Instancia de atributo MRE(142) (OT_ERM_ATTR_ INST)	Unique
Persona(46) (OT_PERS)	es responsable del desarrollo de	el desarrollo está bajo la responsabilidad de(231) (CT_IS_RESP_F OR_DEV_2)	Clase de sistema de aplicación(7) (OT_APPL_SYS_ CLS)	Unique
Persona(46) (OT_PERS)	es responsable del desarrollo de	el desarrollo está bajo la responsabilidad de(179) (CT_IS_RESP_F OR_DEV_1)	Función informática(107) (OT_DP_FUNC)	Unique
Persona(46) (OT_PERS)	es responsable del desarrollo de	el desarrollo está bajo la responsabilidad de(179) (CT_IS_RESP_F OR_DEV_1)	Módulo(65) (OT_MOD)	Unique
Persona(46) (OT_PERS)	es responsable del desarrollo de	el desarrollo está bajo la responsabilidad de(179) (CT_IS_RESP_F OR_DEV_1)	Sistema de aplicación(64) (OT_APPL_SYS)	Unique
Persona(46) (OT_PERS)	es responsable del desarrollo de	el desarrollo está bajo la responsabilidad de(179) (CT_IS_RESP_F OR_DEV_1)	Tipo de función informática(105) (OT_DP_FUNC_T YPE)	Unique



Source Object Type	Relationship Type (active)	Relationship Type (passive)	Target Object Type	Possible Number of Connections
Persona(46) (OT_PERS)	es responsable del desarrollo de	el desarrollo está bajo la responsabilidad de(231) (CT_IS_RESP_F OR_DEV_2)	Tipo de módulo(37) (OT_MOD_TYPE)	Unique
Persona(46) (OT_PERS)	es responsable del desarrollo de	el desarrollo está bajo la responsabilidad de(231) (CT_IS_RESP_F OR_DEV_2)	Tipo de sistema de aplicación(6) (OT_APPL_SYS_TYPE)	Unique
Persona(46) (OT_PERS)	es responsable informático de	está bajo la responsabilidad informática de(148) (CT_IS_DP_RESP_1)	Tarea(137) (OT_FUNC_INST)	Unique
Persona(46) (OT_PERS)	es usuario	es usado por(229) (CT_IS_USER_2)	Función informática(107) (OT_DP_FUNC)	Unique
Persona(46) (OT_PERS)	es usuario	es usado por(229) (CT_IS_USER_2)	Módulo(65) (OT_MOD)	Unique
Persona(46) (OT_PERS)	es usuario	es usado por(229) (CT_IS_USER_2)	Sistema de aplicación(64) (OT_APPL_SYS)	Unique
Persona(46) (OT_PERS)	es usuario	es usado por(229) (CT_IS_USER_2)	Tipo de función informática(105) (OT_DP_FUNC_TYPE)	Unique



Source Object Type	Relationship Type (active)	Relationship Type (passive)	Target Object Type	Possible Number of Connections
Persona(46) (OT_PERS)	ha ejecutado	ha sido ejecutado por(384) (CT_HAS_EXEC)	Tarea(137) (OT_FUNC_INST)	Unique
Persona(46) (OT_PERS)	puede ser usuario	puede ser usado por(230) (CT_CAN_BE_USER)	Clase de sistema de aplicación(7) (OT_APPL_SYS_CLS)	Unique
Persona(46) (OT_PERS)	puede ser usuario	puede ser usado por(230) (CT_CAN_BE_USER)	Tipo de módulo(37) (OT_MOD_TYPE)	Unique
Persona(46) (OT_PERS)	puede ser usuario	puede ser usado por(230) (CT_CAN_BE_USER)	Tipo de sistema de aplicación(6) (OT_APPL_SYS_TYPE)	Unique
Persona(46) (OT_PERS)	tiene función consultante en	es apoyado consultivamente por(355) (CT_HAS_CONSULT_ROLE_IN_1)	Tarea(137) (OT_FUNC_INST)	Unique
Persona(46) (OT_PERS)	utiliza	es utilizado por(124) (CT_USE_2)	Tipo de componente de hardware(24) (OT_HW_CMP_TYPE)	Unique
Plantilla de cuestionario(425) (OT_SURVEY_QUEST_TMPL)	afecta	es objeto de(763) (CT_CONC_3)	Tarea(137) (OT_FUNC_INST)	Unique
Portador de información(27) (OT_INFO_CARR)	proporciona entrada para	recibe entrada de(53) (CT_PROV_INP_FOR)	Tarea(137) (OT_FUNC_INST)	Unique



Source Object Type	Relationship Type (active)	Relationship Type (passive)	Target Object Type	Possible Number of Connections
Portador de información(27) (OT_INFO_CARR)	tiene estado	es estado de(75) (CT_HAS_STATE)	Instancia de evento(143) (OT_EV_INST)	Unique
Puesto(45) (OT_POS)	accede a	es accedido por(102) (CT_ACS_2)	Atributo TOC (instancia)(180) (OT_COT_ATTR_INS)	Unique
Puesto(45) (OT_POS)	accede a	es accedido por(102) (CT_ACS_2)	Entity(139) (OT_ENT)	Unique
Puesto(45) (OT_POS)	accede a	es accedido por(102) (CT_ACS_2)	Instancia de atributo MRE(142) (OT_ERM_ATTR_INST)	Unique
Puesto(45) (OT_POS)	accede a	es accedido por(102) (CT_ACS_2)	Instancia de clúster(138) (OT_CLST_INST)	Unique
Puesto(45) (OT_POS)	accede a	es accedido por(102) (CT_ACS_2)	Instancia de términos técnicos(141) (OT_TECH_TERM_INST)	Unique
Puesto(45) (OT_POS)	accede a	es accedido por(102) (CT_ACS_2)	Objeto complejo(181) (OT_CX_OBJ)	Unique
Puesto(45) (OT_POS)	accede a	es accedido por(102) (CT_ACS_2)	Relación(140) (OT_RELSHP)	Unique
Puesto(45) (OT_POS)	contribuye a	es editado en colaboración con(233) (CT_CONTR_TO_1)	Tarea(137) (OT_FUNC_INST)	Unique



Source Object Type	Relationship Type (active)	Relationship Type (passive)	Target Object Type	Possible Number of Connections
Puesto(45) (OT_POS)	debe informar sobre el resultado de	el resultado se transmite por(255) (CT_MUST_INFO_AB_T_RES)	Tarea(137) (OT_FUNC_INST)	Unique
Puesto(45) (OT_POS)	debe ser informado en caso de cancelación	lleva a la notificación sobre la cancelación de(316) (CT_MUST_BE_I_NFO_ON_CNC_1)	Tarea(137) (OT_FUNC_INST)	Unique
Puesto(45) (OT_POS)	debe ser informado sobre	el resultado se transmite a(266) (CT_MUST_BE_I_NFO_AB_T_1)	Tarea(137) (OT_FUNC_INST)	Unique
Puesto(45) (OT_POS)	decide sobre	es decidido por(232) (CT_DECID_ON)	Tarea(137) (OT_FUNC_INST)	Unique
Puesto(45) (OT_POS)	ejecuta	es ejecutado por medio de(65) (CT_EXEC_1)	Tarea(137) (OT_FUNC_INST)	Unique
Puesto(45) (OT_POS)	es profesionalment e responsable de	está bajo la responsabilidad profesional de(220) (CT_IS_TECH_R_ESP_3)	Clase de sistema de aplicación(7) (OT_APPL_SYS_CLS)	Unique
Puesto(45) (OT_POS)	es profesionalment e responsable de	está bajo la responsabilidad profesional de(220) (CT_IS_TECH_R_ESP_3)	Tipo de módulo(37) (OT_MOD_TYPE)	Unique



Source Object Type	Relationship Type (active)	Relationship Type (passive)	Target Object Type	Possible Number of Connections
Puesto(45) (OT_POS)	es profesionalmente responsable de	está bajo la responsabilidad profesional de(220) (CT_IS_TECH_RESP_3)	Tipo de sistema de aplicación(6) (OT_APPL_SYS_TYPE)	Unique
Puesto(45) (OT_POS)	es profesionalmente responsable de	está bajo responsabilidad profesional de(10) (CT_IS_TECH_RESP_1)	Tarea(137) (OT_FUNC_INST)	Unique
Puesto(45) (OT_POS)	es profesionalmente responsable de	tiene como responsable profesional a(11) (CT_IS_TECH_RESP_2)	Función informática(107) (OT_DP_FUNC)	Unique
Puesto(45) (OT_POS)	es profesionalmente responsable de	tiene como responsable profesional a(11) (CT_IS_TECH_RESP_2)	Módulo(65) (OT_MOD)	Unique
Puesto(45) (OT_POS)	es profesionalmente responsable de	tiene como responsable profesional a(11) (CT_IS_TECH_RESP_2)	Sistema de aplicación(64) (OT_APPL_SYS)	Unique
Puesto(45) (OT_POS)	es profesionalmente responsable de	tiene como responsable profesional a(11) (CT_IS_TECH_RESP_2)	Tipo de función informática(105) (OT_DP_FUNC_TYPE)	Unique



Source Object Type	Relationship Type (active)	Relationship Type (passive)	Target Object Type	Possible Number of Connections
Puesto(45) (OT_POS)	es propietario de	tiene propietario(271) (CT_IS_OWN)	Atributo TOC (instancia)(180) (OT_COT_ATTR_INS)	Unique
Puesto(45) (OT_POS)	es propietario de	tiene propietario(271) (CT_IS_OWN)	Entity(139) (OT_ENT)	Unique
Puesto(45) (OT_POS)	es propietario de	tiene propietario(271) (CT_IS_OWN)	Instancia de atributo MRE(142) (OT_ERM_ATTR_INST)	Unique
Puesto(45) (OT_POS)	es propietario de	tiene propietario(271) (CT_IS_OWN)	Instancia de clúster(138) (OT_CLST_INST)	Unique
Puesto(45) (OT_POS)	es propietario de	tiene propietario(271) (CT_IS_OWN)	Instancia de términos técnicos(141) (OT_TECH_TERM_INST)	Unique
Puesto(45) (OT_POS)	es propietario de	tiene propietario(271) (CT_IS_OWN)	Objeto complejo(181) (OT_CX_OBJ)	Unique
Puesto(45) (OT_POS)	es propietario de	tiene propietario(271) (CT_IS_OWN)	Relación(140) (OT_RELSHP)	Unique
Puesto(45) (OT_POS)	es propietario ejemplar de	tiene propietario de ejemplar(272) (CT_IS_SPEC_OWN)	Atributo TOC (instancia)(180) (OT_COT_ATTR_INS)	Unique



Source Object Type	Relationship Type (active)	Relationship Type (passive)	Target Object Type	Possible Number of Connections
Puesto(45) (OT_POS)	es propietario ejemplar de	tiene propietario de ejemplar(272) (CT_IS_SPEC_O WN)	Instancia de atributo MRE(142) (OT_ERM_ATTR_ INST)	Unique
Puesto(45) (OT_POS)	es responsable del desarrollo de	el desarrollo está bajo la responsabilidad de(231) (CT_IS_RESP_F OR_DEV_2)	Clase de sistema de aplicación(7) (OT_APPL_SYS_ CLS)	Unique
Puesto(45) (OT_POS)	es responsable del desarrollo de	el desarrollo está bajo la responsabilidad de(179) (CT_IS_RESP_F OR_DEV_1)	Función informática(107) (OT_DP_FUNC)	Unique
Puesto(45) (OT_POS)	es responsable del desarrollo de	el desarrollo está bajo la responsabilidad de(179) (CT_IS_RESP_F OR_DEV_1)	Módulo(65) (OT_MOD)	Unique
Puesto(45) (OT_POS)	es responsable del desarrollo de	el desarrollo está bajo la responsabilidad de(179) (CT_IS_RESP_F OR_DEV_1)	Sistema de aplicación(64) (OT_APPL_SYS)	Unique
Puesto(45) (OT_POS)	es responsable del desarrollo de	el desarrollo está bajo la responsabilidad de(179) (CT_IS_RESP_F OR_DEV_1)	Tipo de función informática(105) (OT_DP_FUNC_T YPE)	Unique



Source Object Type	Relationship Type (active)	Relationship Type (passive)	Target Object Type	Possible Number of Connections
Puesto(45) (OT_POS)	es responsable del desarrollo de	el desarrollo está bajo la responsabilidad de(231) (CT_IS_RESP_FOR_DEV_2)	Tipo de módulo(37) (OT_MOD_TYPE)	Unique
Puesto(45) (OT_POS)	es responsable del desarrollo de	el desarrollo está bajo la responsabilidad de(231) (CT_IS_RESP_FOR_DEV_2)	Tipo de sistema de aplicación(6) (OT_APPL_SYS_TYPE)	Unique
Puesto(45) (OT_POS)	es responsable informático de	está bajo la responsabilidad informática de(148) (CT_IS_DP_RESP_1)	Tarea(137) (OT_FUNC_INST)	Unique
Puesto(45) (OT_POS)	es usuario	es usado por(229) (CT_IS_USER_2)	Función informática(107) (OT_DP_FUNC)	Unique
Puesto(45) (OT_POS)	es usuario	es usado por(229) (CT_IS_USER_2)	Módulo(65) (OT_MOD)	Unique
Puesto(45) (OT_POS)	es usuario	es usado por(229) (CT_IS_USER_2)	Sistema de aplicación(64) (OT_APPL_SYS)	Unique
Puesto(45) (OT_POS)	es usuario	es usado por(229) (CT_IS_USER_2)	Tipo de función informática(105) (OT_DP_FUNC_TYPE)	Unique



Source Object Type	Relationship Type (active)	Relationship Type (passive)	Target Object Type	Possible Number of Connections
Puesto(45) (OT_POS)	is owner of	has owner(753) (CT_IS_OWNER_OF)	Tarea(137) (OT_FUNC_INST)	Unique
Puesto(45) (OT_POS)	puede ser usuario	puede ser usado por(230) (CT_CAN_BE_USER)	Clase de sistema de aplicación(7) (OT_APPL_SYS_CLS)	Unique
Puesto(45) (OT_POS)	puede ser usuario	puede ser usado por(230) (CT_CAN_BE_USER)	Tipo de módulo(37) (OT_MOD_TYPE)	Unique
Puesto(45) (OT_POS)	puede ser usuario	puede ser usado por(230) (CT_CAN_BE_USER)	Tipo de sistema de aplicación(6) (OT_APPL_SYS_TYPE)	Unique
Puesto(45) (OT_POS)	tiene función consultante en	es apoyado consultivamente por(355) (CT_HAS_CONSULT_ROLE_IN_1)	Tarea(137) (OT_FUNC_INST)	Unique
Puesto(45) (OT_POS)	utiliza	es utilizado por(124) (CT_USE_2)	Tipo de componente de hardware(24) (OT_HW_CMP_TYPE)	Unique
Recurso general(145) (OT_GNRL_RES)	está definido	puede ser editado por/con(327) (CT_IS_DEF_2)	Tarea(137) (OT_FUNC_INST)	Unique
Relación(140) (OT_RELSHP)	es administrado por	administra(317) (CT_IS_MAN_BY)	Tipo de sistema de aplicación(6) (OT_APPL_SYS_TYPE)	Unique
Relación(140) (OT_RELSHP)	es aprobado por	aprueba(222) (CT_IS_GRANT_BY)	Tarea(137) (OT_FUNC_INST)	Unique



Source Object Type	Relationship Type (active)	Relationship Type (passive)	Target Object Type	Possible Number of Connections
Relación(140) (OT_RELSHP)	es entrada para	tiene como entrada(49) (CT_IS_INP_FO R)	Tarea(137) (OT_FUNC_INST)	Unique
Relación(140) (OT_RELSHP)	es examinado por	comprueba(223) (CT_IS_CHKCD_ BY)	Tarea(137) (OT_FUNC_INST)	Unique
Relación(140) (OT_RELSHP)	tiene estado	es estado de(75) (CT_HAS_STATE)	Instancia de evento(143) (OT_EV_INST)	Unique
Relación(140) (OT_RELSHP)	tiene lugar actual	es lugar actual de(303) (CT_HAS_CUR_L OC)	Portador de información(27) (OT_INFO_CARR)	Unique
Risk(159) (OT_RISK)	está influenciado por	tiene influencia sobre(487) (CT_HAS_INFL)	Tarea(137) (OT_FUNC_INST)	Unique
Rol(78) (OT_PERS_TYPE)	accede a	es accedido por(234) (CT_CAN_ACS)	Atributo TOC (instancia)(180) (OT_COT_ATTR_ INS)	Unique
Rol(78) (OT_PERS_TYPE)	accede a	es accedido por(234) (CT_CAN_ACS)	Entity(139) (OT_ENT)	Unique
Rol(78) (OT_PERS_TYPE)	accede a	es accedido por(234) (CT_CAN_ACS)	Instancia de atributo MRE(142) (OT_ERM_ATTR_ INST)	Unique
Rol(78) (OT_PERS_TYPE)	accede a	es accedido por(234) (CT_CAN_ACS)	Instancia de clúster(138) (OT_CLST_INST)	Unique



Source Object Type	Relationship Type (active)	Relationship Type (passive)	Target Object Type	Possible Number of Connections
Rol(78) (OT_PERS_TYPE)	accede a	es accedido por(234) (CT_CAN_ACS)	Instancia de términos técnicos(141) (OT_TECH_TERM_INST)	Unique
Rol(78) (OT_PERS_TYPE)	accede a	es accedido por(234) (CT_CAN_ACS)	Objeto complejo(181) (OT_CX_OBJ)	Unique
Rol(78) (OT_PERS_TYPE)	accede a	es accedido por(234) (CT_CAN_ACS)	Relación(140) (OT_RELSHP)	Unique
Rol(78) (OT_PERS_TYPE)	contribuye a	es editado en colaboración con(324) (CT_CONTR_TO_2)	Tarea(137) (OT_FUNC_INST)	Unique
Rol(78) (OT_PERS_TYPE)	debe informar sobre el resultado de	el resultado se transmite por(325) (CT_MUST_INFO_AB_T_RES_OF)	Tarea(137) (OT_FUNC_INST)	Unique
Rol(78) (OT_PERS_TYPE)	debe ser informado en caso de cancelación	lleva a la notificación sobre la cancelación de(352) (CT_MUST_BE_I_NFO_ON_CNC_2)	Tarea(137) (OT_FUNC_INST)	Unique
Rol(78) (OT_PERS_TYPE)	debe ser informado sobre	el resultado se transmite a(326) (CT_MUST_BE_I_NFO_AB_T_2)	Tarea(137) (OT_FUNC_INST)	Unique



Source Object Type	Relationship Type (active)	Relationship Type (passive)	Target Object Type	Possible Number of Connections
Rol(78) (OT_PERS_TYPE)	decide sobre	es decidido por(323) (CT_DECD_ON)	Tarea(137) (OT_FUNC_INST)	Unique
Rol(78) (OT_PERS_TYPE)	ejecuta	es ejecutado por(218) (CT_EXEC_2)	Tarea(137) (OT_FUNC_INST)	Unique
Rol(78) (OT_PERS_TYPE)	es profesionalmente responsable de	está bajo la responsabilidad profesional de(220) (CT_IS_TECH_RESP_3)	Clase de sistema de aplicación(7) (OT_APPL_SYS_CLS)	Unique
Rol(78) (OT_PERS_TYPE)	es profesionalmente responsable de	está bajo la responsabilidad profesional de(220) (CT_IS_TECH_RESP_3)	Función informática(107) (OT_DP_FUNC)	Unique
Rol(78) (OT_PERS_TYPE)	es profesionalmente responsable de	está bajo la responsabilidad profesional de(220) (CT_IS_TECH_RESP_3)	Módulo(65) (OT_MOD)	Unique
Rol(78) (OT_PERS_TYPE)	es profesionalmente responsable de	está bajo la responsabilidad profesional de(220) (CT_IS_TECH_RESP_3)	Sistema de aplicación(64) (OT_APPL_SYS)	Unique
Rol(78) (OT_PERS_TYPE)	es profesionalmente responsable de	está bajo la responsabilidad profesional de(220) (CT_IS_TECH_RESP_3)	Tarea(137) (OT_FUNC_INST)	Unique



Source Object Type	Relationship Type (active)	Relationship Type (passive)	Target Object Type	Possible Number of Connections
Rol(78) (OT_PERS_TYPE)	es profesionalmente responsable de	está bajo la responsabilidad profesional de(220) (CT_IS_TECH_RESP_3)	Tipo de función informática(105) (OT_DP_FUNC_TYPE)	Unique
Rol(78) (OT_PERS_TYPE)	es profesionalmente responsable de	está bajo la responsabilidad profesional de(220) (CT_IS_TECH_RESP_3)	Tipo de módulo(37) (OT_MOD_TYPE)	Unique
Rol(78) (OT_PERS_TYPE)	es profesionalmente responsable de	está bajo la responsabilidad profesional de(220) (CT_IS_TECH_RESP_3)	Tipo de sistema de aplicación(6) (OT_APPL_SYS_TYPE)	Unique
Rol(78) (OT_PERS_TYPE)	es responsable del desarrollo de	el desarrollo está bajo la responsabilidad de(231) (CT_IS_RESP_FOR_DEV_2)	Clase de sistema de aplicación(7) (OT_APPL_SYS_CLS)	Unique
Rol(78) (OT_PERS_TYPE)	es responsable del desarrollo de	el desarrollo está bajo la responsabilidad de(231) (CT_IS_RESP_FOR_DEV_2)	Función informática(107) (OT_DP_FUNC)	Unique
Rol(78) (OT_PERS_TYPE)	es responsable del desarrollo de	el desarrollo está bajo la responsabilidad de(231) (CT_IS_RESP_FOR_DEV_2)	Módulo(65) (OT_MOD)	Unique



Source Object Type	Relationship Type (active)	Relationship Type (passive)	Target Object Type	Possible Number of Connections
Rol(78) (OT_PERS_TYPE)	es responsable del desarrollo de	el desarrollo está bajo la responsabilidad de(231) (CT_IS_RESP_F OR_DEV_2)	Sistema de aplicación(64) (OT_APPL_SYS)	Unique
Rol(78) (OT_PERS_TYPE)	es responsable del desarrollo de	el desarrollo está bajo la responsabilidad de(231) (CT_IS_RESP_F OR_DEV_2)	Tipo de función informática(105) (OT_DP_FUNC_T YPE)	Unique
Rol(78) (OT_PERS_TYPE)	es responsable del desarrollo de	el desarrollo está bajo la responsabilidad de(231) (CT_IS_RESP_F OR_DEV_2)	Tipo de módulo(37) (OT_MOD_TYPE)	Unique
Rol(78) (OT_PERS_TYPE)	es responsable del desarrollo de	el desarrollo está bajo la responsabilidad de(231) (CT_IS_RESP_F OR_DEV_2)	Tipo de sistema de aplicación(6) (OT_APPL_SYS_ TYPE)	Unique
Rol(78) (OT_PERS_TYPE)	es responsable informático de	está bajo la responsabilidad informática de(219) (CT_IS_DP_RES P_2)	Tarea(137) (OT_FUNC_INST)	Unique
Rol(78) (OT_PERS_TYPE)	puede ser usuario	puede ser usado por(230) (CT_CAN_BE_US ER)	Clase de sistema de aplicación(7) (OT_APPL_SYS_ CLS)	Unique



Source Object Type	Relationship Type (active)	Relationship Type (passive)	Target Object Type	Possible Number of Connections
Rol(78) (OT_PERS_TYPE)	puede ser usuario	puede ser usado por(230) (CT_CAN_BE_USER)	Función informática(107) (OT_DP_FUNC)	Unique
Rol(78) (OT_PERS_TYPE)	puede ser usuario	puede ser usado por(230) (CT_CAN_BE_USER)	Módulo(65) (OT_MOD)	Unique
Rol(78) (OT_PERS_TYPE)	puede ser usuario	puede ser usado por(230) (CT_CAN_BE_USER)	Sistema de aplicación(64) (OT_APPL_SYS)	Unique
Rol(78) (OT_PERS_TYPE)	puede ser usuario	puede ser usado por(230) (CT_CAN_BE_USER)	Tipo de función informática(105) (OT_DP_FUNC_TYPE)	Unique
Rol(78) (OT_PERS_TYPE)	puede ser usuario	puede ser usado por(230) (CT_CAN_BE_USER)	Tipo de módulo(37) (OT_MOD_TYPE)	Unique
Rol(78) (OT_PERS_TYPE)	puede ser usuario	puede ser usado por(230) (CT_CAN_BE_USER)	Tipo de sistema de aplicación(6) (OT_APPL_SYS_TYPE)	Unique
Rol(78) (OT_PERS_TYPE)	tiene función consultante en	es apoyado consultivamente por(358) (CT_HAS_CONSULT_ROLE_IN_2)	Tarea(137) (OT_FUNC_INST)	Unique
Sistema de aplicación(64) (OT_APPL_SYS)	apoya	es apoyado por(147) (CT_SUPP_3)	Tarea(137) (OT_FUNC_INST)	Unique
Sistema de aplicación(64) (OT_APPL_SYS)	emplea	es empleado por(60) (CT_USE_1)	Atributo TOC (instancia)(180) (OT_COT_ATTR_INS)	Unique



Source Object Type	Relationship Type (active)	Relationship Type (passive)	Target Object Type	Possible Number of Connections
Sistema de aplicación(64) (OT_APPL_SYS)	emplea	es empleado por(60) (CT_USE_1)	Entity(139) (OT_ENT)	Unique
Sistema de aplicación(64) (OT_APPL_SYS)	emplea	es empleado por(60) (CT_USE_1)	Instancia de atributo MRE(142) (OT_ERM_ATTR_INST)	Unique
Sistema de aplicación(64) (OT_APPL_SYS)	emplea	es empleado por(60) (CT_USE_1)	Instancia de clúster(138) (OT_CLST_INST)	Unique
Sistema de aplicación(64) (OT_APPL_SYS)	emplea	es empleado por(60) (CT_USE_1)	Instancia de términos técnicos(141) (OT_TECH_TERM_INST)	Unique
Sistema de aplicación(64) (OT_APPL_SYS)	emplea	es empleado por(60) (CT_USE_1)	Objeto complejo(181) (OT_CX_OBJ)	Unique
Sistema de aplicación(64) (OT_APPL_SYS)	emplea	es empleado por(60) (CT_USE_1)	Relación(140) (OT_RELSHP)	Unique
Tarea(137) (OT_FUNC_INST)	agrega	es agregado por(767) (CT_ADDS)	Class(90) (OT_CLS)	Unique
Tarea(137) (OT_FUNC_INST)	agrega	es agregado por(767) (CT_ADDS)	Función(22) (OT_FUNC)	Unique
Tarea(137) (OT_FUNC_INST)	agrega	es agregado por(767) (CT_ADDS)	Grupo(128) (OT_GRP)	Unique
Tarea(137) (OT_FUNC_INST)	agrega	es agregado por(767) (CT_ADDS)	Persona(46) (OT_PERS)	Unique



Source Object Type	Relationship Type (active)	Relationship Type (passive)	Target Object Type	Possible Number of Connections
Tarea(137) (OT_FUNC_INST)	agrega	es agregado por(767) (CT_ADDS)	Puesto(45) (OT_POS)	Unique
Tarea(137) (OT_FUNC_INST)	agrega	es agregado por(767) (CT_ADDS)	Tipo de componente de hardware(24) (OT_HW_CMP_TYPE)	Unique
Tarea(137) (OT_FUNC_INST)	agrega	es agregado por(767) (CT_ADDS)	Tipo de entidad(17) (OT_ENT_TYPE)	Unique
Tarea(137) (OT_FUNC_INST)	agrega	es agregado por(767) (CT_ADDS)	Tipo de servicio(294) (OT_FUNC_CLUSTER)	Unique
Tarea(137) (OT_FUNC_INST)	agrega	es agregado por(767) (CT_ADDS)	Tipo de sistema de aplicación(6) (OT_APPL_SYS_TYPE)	Unique
Tarea(137) (OT_FUNC_INST)	agrega	es agregado por(767) (CT_ADDS)	Unidad organizativa(43) (OT_ORG_UNIT)	Unique
Tarea(137) (OT_FUNC_INST)	apoya	es apoyado por(147) (CT_SUPP_3)	Objetivo(86) (OT_OBJECTIVE)	Unique
Tarea(137) (OT_FUNC_INST)	archiva	es archivado por(225) (CT_ARCH)	Atributo TOC (instancia)(180) (OT_COT_ATTR_INS)	Unique
Tarea(137) (OT_FUNC_INST)	archiva	es archivado por(225) (CT_ARCH)	Entity(139) (OT_ENT)	Unique



Source Object Type	Relationship Type (active)	Relationship Type (passive)	Target Object Type	Possible Number of Connections
Tarea(137) (OT_FUNC_INST)	archiva	es archivado por(225) (CT_ARCH)	Instancia de atributo MRE(142) (OT_ERM_ATTR_INST)	Unique
Tarea(137) (OT_FUNC_INST)	archiva	es archivado por(225) (CT_ARCH)	Instancia de clúster(138) (OT_CLST_INST)	Unique
Tarea(137) (OT_FUNC_INST)	archiva	es archivado por(225) (CT_ARCH)	Instancia de términos técnicos(141) (OT_TECH_TERM_INST)	Unique
Tarea(137) (OT_FUNC_INST)	archiva	es archivado por(225) (CT_ARCH)	Objeto complejo(181) (OT_CX_OBJ)	Unique
Tarea(137) (OT_FUNC_INST)	archiva	es archivado por(225) (CT_ARCH)	Relación(140) (OT_RELSHP)	Unique
Tarea(137) (OT_FUNC_INST)	crea	es creado por(226) (CT_CRT_5)	Atributo TOC (instancia)(180) (OT_COT_ATTR_INS)	Unique
Tarea(137) (OT_FUNC_INST)	crea	es creado por(226) (CT_CRT_5)	Entity(139) (OT_ENT)	Unique
Tarea(137) (OT_FUNC_INST)	crea	es creado por(226) (CT_CRT_5)	Instancia de atributo MRE(142) (OT_ERM_ATTR_INST)	Unique
Tarea(137) (OT_FUNC_INST)	crea	es creado por(226) (CT_CRT_5)	Instancia de clúster(138) (OT_CLST_INST)	Unique



Source Object Type	Relationship Type (active)	Relationship Type (passive)	Target Object Type	Possible Number of Connections
Tarea(137) (OT_FUNC_INST)	crea	es creado por(226) (CT_CRT_5)	Instancia de términos técnicos(141) (OT_TECH_TERM_INST)	Unique
Tarea(137) (OT_FUNC_INST)	crea	es creado por(226) (CT_CRT_5)	Objeto complejo(181) (OT_CX_OBJ)	Unique
Tarea(137) (OT_FUNC_INST)	crea	es creado por(226) (CT_CRT_5)	Relación(140) (OT_RELSHP)	Unique
Tarea(137) (OT_FUNC_INST)	crea	es generado por(66) (CT_CRT_3)	Lista(29) (OT_LST)	Unique
Tarea(137) (OT_FUNC_INST)	crea salida para	es medio de salida para(28) (CT_CRT_OUT_TO)	Portador de información(27) (OT_INFO_CARR)	Unique
Tarea(137) (OT_FUNC_INST)	distribuye	es distribuido por(228) (CT_DISTR)	Atributo TOC (instancia)(180) (OT_COT_ATTR_INS)	Unique
Tarea(137) (OT_FUNC_INST)	distribuye	es distribuido por(228) (CT_DISTR)	Entity(139) (OT_ENT)	Unique
Tarea(137) (OT_FUNC_INST)	distribuye	es distribuido por(228) (CT_DISTR)	Instancia de atributo MRE(142) (OT_ERM_ATTR_INST)	Unique
Tarea(137) (OT_FUNC_INST)	distribuye	es distribuido por(228) (CT_DISTR)	Instancia de clúster(138) (OT_CLST_INST)	Unique



Source Object Type	Relationship Type (active)	Relationship Type (passive)	Target Object Type	Possible Number of Connections
Tarea(137) (OT_FUNC_INST)	distribuye	es distribuido por(228) (CT_DISTR)	Instancia de términos técnicos(141) (OT_TECH_TERM_INST)	Unique
Tarea(137) (OT_FUNC_INST)	distribuye	es distribuido por(228) (CT_DISTR)	Objeto complejo(181) (OT_CX_OBJ)	Unique
Tarea(137) (OT_FUNC_INST)	distribuye	es distribuido por(228) (CT_DISTR)	Relación(140) (OT_RELSHP)	Unique
Tarea(137) (OT_FUNC_INST)	elimina	es borrado por(227) (CT_DEL)	Atributo TOC (instancia)(180) (OT_COT_ATTR_INS)	Unique
Tarea(137) (OT_FUNC_INST)	elimina	es borrado por(227) (CT_DEL)	Entity(139) (OT_ENT)	Unique
Tarea(137) (OT_FUNC_INST)	elimina	es borrado por(227) (CT_DEL)	Instancia de atributo MRE(142) (OT_ERM_ATTR_INST)	Unique
Tarea(137) (OT_FUNC_INST)	elimina	es borrado por(227) (CT_DEL)	Instancia de clúster(138) (OT_CLST_INST)	Unique
Tarea(137) (OT_FUNC_INST)	elimina	es borrado por(227) (CT_DEL)	Instancia de términos técnicos(141) (OT_TECH_TERM_INST)	Unique
Tarea(137) (OT_FUNC_INST)	elimina	es borrado por(227) (CT_DEL)	Objeto complejo(181) (OT_CX_OBJ)	Unique



Source Object Type	Relationship Type (active)	Relationship Type (passive)	Target Object Type	Possible Number of Connections
Tarea(137) (OT_FUNC_INST)	elimina	es borrado por(227) (CT_DEL)	Relación(140) (OT_RELSHP)	Unique
Tarea(137) (OT_FUNC_INST)	emplea	es empleado por(60) (CT_USE_1)	Lista(29) (OT_LST)	Unique
Tarea(137) (OT_FUNC_INST)	es ejecutado en	es lugar de realización(258) (CT_IS_EXEC_A T)	Emplazamiento(54) (OT_LOC)	Unique
Tarea(137) (OT_FUNC_INST)	es medido por	mide(486) (CT_MEASURED_BY)	Instancia del número indicador(244) (OT_KPI)	Unique
Tarea(137) (OT_FUNC_INST)	es representado por	representa(73) (CT_IS_REPR_B Y)	Pantalla(31) (OT_SCRN)	Unique
Tarea(137) (OT_FUNC_INST)	modifica	es modificado por(224) (CT_CHNG)	Atributo TOC (instancia)(180) (OT_COT_ATTR_INS)	Unique
Tarea(137) (OT_FUNC_INST)	modifica	es modificado por(224) (CT_CHNG)	Class(90) (OT_CLS)	Unique
Tarea(137) (OT_FUNC_INST)	modifica	es modificado por(224) (CT_CHNG)	Entity(139) (OT_ENT)	Unique
Tarea(137) (OT_FUNC_INST)	modifica	es modificado por(224) (CT_CHNG)	Función(22) (OT_FUNC)	Unique
Tarea(137) (OT_FUNC_INST)	modifica	es modificado por(224) (CT_CHNG)	Grupo(128) (OT_GRP)	Unique



Source Object Type	Relationship Type (active)	Relationship Type (passive)	Target Object Type	Possible Number of Connections
Tarea(137) (OT_FUNC_INST)	modifica	es modificado por(224) (CT_CHNG)	Instancia de atributo MRE(142) (OT_ERM_ATTR_INST)	Unique
Tarea(137) (OT_FUNC_INST)	modifica	es modificado por(224) (CT_CHNG)	Instancia de clúster(138) (OT_CLST_INST)	Unique
Tarea(137) (OT_FUNC_INST)	modifica	es modificado por(224) (CT_CHNG)	Instancia de términos técnicos(141) (OT_TECH_TERM_INST)	Unique
Tarea(137) (OT_FUNC_INST)	modifica	es modificado por(224) (CT_CHNG)	Objeto complejo(181) (OT_CX_OBJ)	Unique
Tarea(137) (OT_FUNC_INST)	modifica	es modificado por(224) (CT_CHNG)	Persona(46) (OT_PERS)	Unique
Tarea(137) (OT_FUNC_INST)	modifica	es modificado por(224) (CT_CHNG)	Puesto(45) (OT_POS)	Unique
Tarea(137) (OT_FUNC_INST)	modifica	es modificado por(224) (CT_CHNG)	Relación(140) (OT_RELSHP)	Unique
Tarea(137) (OT_FUNC_INST)	modifica	es modificado por(224) (CT_CHNG)	Tipo de componente de hardware(24) (OT_HW_CMP_TYPE)	Unique
Tarea(137) (OT_FUNC_INST)	modifica	es modificado por(224) (CT_CHNG)	Tipo de entidad(17) (OT_ENT_TYPE)	Unique



Source Object Type	Relationship Type (active)	Relationship Type (passive)	Target Object Type	Possible Number of Connections
Tarea(137) (OT_FUNC_INST)	modifica	es modificado por(224) (CT_CHNG)	Tipo de servicio(294) (OT_FUNC_CLUSTER)	Unique
Tarea(137) (OT_FUNC_INST)	modifica	es modificado por(224) (CT_CHNG)	Tipo de sistema de aplicación(6) (OT_APPL_SYSTYPE)	Unique
Tarea(137) (OT_FUNC_INST)	modifica	es modificado por(224) (CT_CHNG)	Unidad organizativa(43) (OT_ORG_UNIT)	Unique
Tarea(137) (OT_FUNC_INST)	pertenece a	abarca(87) (CT_BELONGS_TO_1)	Pasaje(304) (OT_BPMN_LANE)	Unique
Tarea(137) (OT_FUNC_INST)	puede crear	puede ser creado por(267) (CT_CAN_CRT)	Diseño de lista(30) (OT_LST_DSGN)	Unique
Tarea(137) (OT_FUNC_INST)	puede emplear	puede ser empleado por(243) (CT_CAN_USE_2)	Diseño de lista(30) (OT_LST_DSGN)	Unique
Tarea(137) (OT_FUNC_INST)	puede emplear	puede ser empleado por(243) (CT_CAN_USE_2)	Diseño de pantalla(32) (OT_SCRN_DSGN)	Unique
Tarea(137) (OT_FUNC_INST)	quita	es quitado por(768) (CT_REMOVES)	Class(90) (OT_CLS)	Unique
Tarea(137) (OT_FUNC_INST)	quita	es quitado por(768) (CT_REMOVES)	Función(22) (OT_FUNC)	Unique



Source Object Type	Relationship Type (active)	Relationship Type (passive)	Target Object Type	Possible Number of Connections
Tarea(137) (OT_FUNC_INST)	quita	es quitado por(768) (CT_REMOVES)	Grupo(128) (OT_GRP)	Unique
Tarea(137) (OT_FUNC_INST)	quita	es quitado por(768) (CT_REMOVES)	Persona(46) (OT_PERS)	Unique
Tarea(137) (OT_FUNC_INST)	quita	es quitado por(768) (CT_REMOVES)	Puesto(45) (OT_POS)	Unique
Tarea(137) (OT_FUNC_INST)	quita	es quitado por(768) (CT_REMOVES)	Tipo de componente de hardware(24) (OT_HW_CMP_TYPE)	Unique
Tarea(137) (OT_FUNC_INST)	quita	es quitado por(768) (CT_REMOVES)	Tipo de entidad(17) (OT_ENT_TYPE)	Unique
Tarea(137) (OT_FUNC_INST)	quita	es quitado por(768) (CT_REMOVES)	Tipo de servicio(294) (OT_FUNC_CLUSTER)	Unique
Tarea(137) (OT_FUNC_INST)	quita	es quitado por(768) (CT_REMOVES)	Tipo de sistema de aplicación(6) (OT_APPL_SYS_TYPE)	Unique
Tarea(137) (OT_FUNC_INST)	quita	es quitado por(768) (CT_REMOVES)	Unidad organizativa(43) (OT_ORG_UNIT)	Unique
Tarea(137) (OT_FUNC_INST)	realiza	es realizado por(712) (CT_SOA_REALIZES)	Requisito(387) (OT_REQUIREMENT)	Unique



Source Object Type	Relationship Type (active)	Relationship Type (passive)	Target Object Type	Possible Number of Connections
Tarea(137) (OT_FUNC_INST)	se refiere a	es incluido por(728) (CT_REFS_TO_2)	Clase de componente de hardware(25) (OT_HW_CMP_CLS)	Unique
Tarea(137) (OT_FUNC_INST)	se refiere a	es incluido por(728) (CT_REFS_TO_2)	Clase de conexión de red(80) (OT_NW_LINE_CLS)	Unique
Tarea(137) (OT_FUNC_INST)	se refiere a	es incluido por(728) (CT_REFS_TO_2)	Clase de nodo de red(77) (OT_NW_NODE_CLS)	Unique
Tarea(137) (OT_FUNC_INST)	se refiere a	es incluido por(728) (CT_REFS_TO_2)	Clase de red(42) (OT_NW_CLS)	Unique
Tarea(137) (OT_FUNC_INST)	se refiere a	es incluido por(732) (CT_REFS_TO_3)	Clase de sistema de aplicación(7) (OT_APPL_SYS_CLS)	Unique
Tarea(137) (OT_FUNC_INST)	se refiere a	es incluido por(728) (CT_REFS_TO_2)	Class(90) (OT_CLS)	Unique
Tarea(137) (OT_FUNC_INST)	se refiere a	es incluido por(728) (CT_REFS_TO_2)	Clúster/Modelo de datos(14) (OT_CLST)	Unique
Tarea(137) (OT_FUNC_INST)	se refiere a	es incluido por(728) (CT_REFS_TO_2)	Component(188) (OT_CMP)	Unique



Source Object Type	Relationship Type (active)	Relationship Type (passive)	Target Object Type	Possible Number of Connections
Tarea(137) (OT_FUNC_INST)	se refiere a	es incluido por(732) (CT_REFS_TO_3)	Componente de hardware(76) (OT_HW_CMP)	Unique
Tarea(137) (OT_FUNC_INST)	se refiere a	es incluido por(728) (CT_REFS_TO_2)	Conexión de red(82) (OT_NW_LINE)	Unique
Tarea(137) (OT_FUNC_INST)	se refiere a	es incluido por(728) (CT_REFS_TO_2)	Configuración de la facultad(391) (OT_CAPABILITY_CONFIGURATION)	Unique
Tarea(137) (OT_FUNC_INST)	se refiere a	es incluido por(728) (CT_REFS_TO_2)	Elemento de arquitectura(343) (OT_ARCH_ELEMENT)	Unique
Tarea(137) (OT_FUNC_INST)	se refiere a	es incluido por(728) (CT_REFS_TO_2)	Elemento de clasificación(232) (OT_STRCT_ELEMENT)	Unique
Tarea(137) (OT_FUNC_INST)	se refiere a	es incluido por(728) (CT_REFS_TO_2)	Facultad(293) (OT_IS_FUNC)	Unique
Tarea(137) (OT_FUNC_INST)	se refiere a	es incluido por(728) (CT_REFS_TO_2)	Función(22) (OT_FUNC)	Unique
Tarea(137) (OT_FUNC_INST)	se refiere a	es incluido por(728) (CT_REFS_TO_2)	Función informática(107) (OT_DP_FUNC)	Unique



Source Object Type	Relationship Type (active)	Relationship Type (passive)	Target Object Type	Possible Number of Connections
Tarea(137) (OT_FUNC_INST)	se refiere a	es incluido por(728) (CT_REFS_TO_2)	Grupo(128) (OT_GRP)	Unique
Tarea(137) (OT_FUNC_INST)	se refiere a	es incluido por(728) (CT_REFS_TO_2)	IS service(295) (OT_IS_SERVICE)	Unique
Tarea(137) (OT_FUNC_INST)	se refiere a	es incluido por(728) (CT_REFS_TO_2)	Módulo(65) (OT_MOD)	Unique
Tarea(137) (OT_FUNC_INST)	se refiere a	es incluido por(728) (CT_REFS_TO_2)	Nodo de red(79) (OT_NW_NODE)	Unique
Tarea(137) (OT_FUNC_INST)	se refiere a	es incluido por(728) (CT_REFS_TO_2)	Persona(46) (OT_PERS)	Unique
Tarea(137) (OT_FUNC_INST)	se refiere a	es incluido por(728) (CT_REFS_TO_2)	Portador de información(27) (OT_INFO_CARR)	Unique
Tarea(137) (OT_FUNC_INST)	se refiere a	es incluido por(728) (CT_REFS_TO_2)	Prestación/Producto(153) (OT_PERF)	Unique
Tarea(137) (OT_FUNC_INST)	se refiere a	es incluido por(728) (CT_REFS_TO_2)	Puesto(45) (OT_POS)	Unique
Tarea(137) (OT_FUNC_INST)	se refiere a	es incluido por(728) (CT_REFS_TO_2)	Red(85) (OT_NW)	Unique



Source Object Type	Relationship Type (active)	Relationship Type (passive)	Target Object Type	Possible Number of Connections
Tarea(137) (OT_FUNC_INST)	se refiere a	es incluido por(732) (CT_REFS_TO_3)	Sistema de aplicación(64) (OT_APPL_SYS)	Unique
Tarea(137) (OT_FUNC_INST)	se refiere a	es incluido por(732) (CT_REFS_TO_3)	Tipo de componente de hardware(24) (OT_HW_CMP_TYPE)	Unique
Tarea(137) (OT_FUNC_INST)	se refiere a	es incluido por(728) (CT_REFS_TO_2)	Tipo de conexión de red(81) (OT_NW_LINE_TYPE)	Unique
Tarea(137) (OT_FUNC_INST)	se refiere a	es incluido por(728) (CT_REFS_TO_2)	Tipo de entidad(17) (OT_ENT_TYPE)	Unique
Tarea(137) (OT_FUNC_INST)	se refiere a	es incluido por(728) (CT_REFS_TO_2)	Tipo de nodo de red(40) (OT_NW_NODE_TYPE)	Unique
Tarea(137) (OT_FUNC_INST)	se refiere a	es incluido por(728) (CT_REFS_TO_2)	Tipo de red(39) (OT_NW_TYPE)	Unique
Tarea(137) (OT_FUNC_INST)	se refiere a	es incluido por(728) (CT_REFS_TO_2)	Tipo de servicio(294) (OT_FUNC_CLUSTER)	Unique
Tarea(137) (OT_FUNC_INST)	se refiere a	es incluido por(732) (CT_REFS_TO_3)	Tipo de sistema de aplicación(6) (OT_APPL_SYS_TYPE)	Unique



Source Object Type	Relationship Type (active)	Relationship Type (passive)	Target Object Type	Possible Number of Connections
Tarea(137) (OT_FUNC_INST)	se refiere a	es incluido por(728) (CT_REFS_TO_2)	Término técnico(58) (OT_TECH_TRM)	Unique
Tarea(137) (OT_FUNC_INST)	se refiere a	es incluido por(728) (CT_REFS_TO_2)	Unidad de soporte de proceso(367) (OT_PROCESS_SUPPORT_UNIT)	Unique
Tarea(137) (OT_FUNC_INST)	se refiere a	es incluido por(728) (CT_REFS_TO_2)	Unidad organizativa(43) (OT_ORG_UNIT)	Unique
Tarea(137) (OT_FUNC_INST)	tiene como salida	es salida de(50) (CT_HAS_OUT)	Atributo TOC (instancia)(180) (OT_COT_ATTR_INS)	Unique
Tarea(137) (OT_FUNC_INST)	tiene como salida	es salida de(50) (CT_HAS_OUT)	Entity(139) (OT_ENT)	Unique
Tarea(137) (OT_FUNC_INST)	tiene como salida	es salida de(50) (CT_HAS_OUT)	Instancia de atributo MRE(142) (OT_ERM_ATTR_INST)	Unique
Tarea(137) (OT_FUNC_INST)	tiene como salida	es salida de(50) (CT_HAS_OUT)	Instancia de clúster(138) (OT_CLST_INST)	Unique
Tarea(137) (OT_FUNC_INST)	tiene como salida	es salida de(50) (CT_HAS_OUT)	Instancia de términos técnicos(141) (OT_TECH_TERM_INST)	Unique



Source Object Type	Relationship Type (active)	Relationship Type (passive)	Target Object Type	Possible Number of Connections
Tarea(137) (OT_FUNC_INST)	tiene como salida	es salida de(50) (CT_HAS_OUT)	Objeto complejo(181) (OT_CX_OBJ)	Unique
Tarea(137) (OT_FUNC_INST)	tiene como salida	es salida de(50) (CT_HAS_OUT)	Relación(140) (OT_RELSHP)	Unique
Tipo de componente de hardware(24) (OT_HW_CMP_T YPE)	guarda	se guarda en(126) (CT_STOR)	Atributo TOC (instancia)(180) (OT_COT_ATTR_ INS)	Unique
Tipo de componente de hardware(24) (OT_HW_CMP_T YPE)	guarda	se guarda en(126) (CT_STOR)	Entity(139) (OT_ENT)	Unique
Tipo de componente de hardware(24) (OT_HW_CMP_T YPE)	guarda	se guarda en(126) (CT_STOR)	Instancia de atributo MRE(142) (OT_ERM_ATTR_ INST)	Unique
Tipo de componente de hardware(24) (OT_HW_CMP_T YPE)	guarda	se guarda en(126) (CT_STOR)	Instancia de clúster(138) (OT_CLST_INST)	Unique
Tipo de componente de hardware(24) (OT_HW_CMP_T YPE)	guarda	se guarda en(126) (CT_STOR)	Instancia de términos técnicos(141) (OT_TECH_TER M_INST)	Unique
Tipo de componente de hardware(24) (OT_HW_CMP_T YPE)	guarda	se guarda en(126) (CT_STOR)	Objeto complejo(181) (OT_CX_OBJ)	Unique



Source Object Type	Relationship Type (active)	Relationship Type (passive)	Target Object Type	Possible Number of Connections
Tipo de componente de hardware(24) (OT_HW_CMP_T YPE)	guarda	se guarda en(126) (CT_STOR)	Relación(140) (OT_RELSHP)	Unique
Tipo de función informática(105) (OT_DP_FUNC_T YPE)	apoya	es apoyado por(147) (CT_SUPP_3)	Instancia de evento(143) (OT_EV_INST)	Unique
Tipo de función informática(105) (OT_DP_FUNC_T YPE)	apoya	es apoyado por(147) (CT_SUPP_3)	Tarea(137) (OT_FUNC_INST)	Unique
Tipo de función informática(105) (OT_DP_FUNC_T YPE)	emplea	es empleado por(60) (CT_USE_1)	Atributo TOC (instancia)(180) (OT_COT_ATTR_ INS)	Unique
Tipo de función informática(105) (OT_DP_FUNC_T YPE)	emplea	es empleado por(60) (CT_USE_1)	Entity(139) (OT_ENT)	Unique
Tipo de función informática(105) (OT_DP_FUNC_T YPE)	emplea	es empleado por(60) (CT_USE_1)	Instancia de atributo MRE(142) (OT_ERM_ATTR_ INST)	Unique
Tipo de función informática(105) (OT_DP_FUNC_T YPE)	emplea	es empleado por(60) (CT_USE_1)	Instancia de clúster(138) (OT_CLST_INST)	Unique
Tipo de función informática(105) (OT_DP_FUNC_T YPE)	emplea	es empleado por(60) (CT_USE_1)	Instancia de términos técnicos(141) (OT_TECH_TER M_INST)	Unique



Source Object Type	Relationship Type (active)	Relationship Type (passive)	Target Object Type	Possible Number of Connections
Tipo de función informática(105) (OT_DP_FUNC_T YPE)	emplea	es empleado por(60) (CT_USE_1)	Objeto complejo(181) (OT_CX_OBJ)	Unique
Tipo de función informática(105) (OT_DP_FUNC_T YPE)	emplea	es empleado por(60) (CT_USE_1)	Relación(140) (OT_RELSHP)	Unique
Tipo de módulo(37) (OT_MOD_TYPE)	apoya	es apoyado por(221) (CT_CAN_SUPP_1)	Tarea(137) (OT_FUNC_INST)	Unique
Tipo de módulo(37) (OT_MOD_TYPE)	puede utilizar	puede ser empleado por(125) (CT_CAN_USE_1)	Atributo TOC (instancia)(180) (OT_COT_ATTR_ INS)	Unique
Tipo de módulo(37) (OT_MOD_TYPE)	puede utilizar	puede ser empleado por(125) (CT_CAN_USE_1)	Entity(139) (OT_ENT)	Unique
Tipo de módulo(37) (OT_MOD_TYPE)	puede utilizar	puede ser empleado por(125) (CT_CAN_USE_1)	Instancia de atributo MRE(142) (OT_ERM_ATTR_ INST)	Unique
Tipo de módulo(37) (OT_MOD_TYPE)	puede utilizar	puede ser empleado por(125) (CT_CAN_USE_1)	Instancia de clúster(138) (OT_CLST_INST)	Unique



Source Object Type	Relationship Type (active)	Relationship Type (passive)	Target Object Type	Possible Number of Connections
Tipo de módulo(37) (OT_MOD_TYPE)	puede utilizar	puede ser empleado por(125) (CT_CAN_USE_1)	Instancia de términos técnicos(141) (OT_TECH_TERM_INST)	Unique
Tipo de módulo(37) (OT_MOD_TYPE)	puede utilizar	puede ser empleado por(125) (CT_CAN_USE_1)	Objeto complejo(181) (OT_CX_OBJ)	Unique
Tipo de módulo(37) (OT_MOD_TYPE)	puede utilizar	puede ser empleado por(125) (CT_CAN_USE_1)	Relación(140) (OT_RELSHP)	Unique
Tipo de sistema de aplicación(6) (OT_APPL_SYS_TYPE)	apoya	es apoyado por(221) (CT_CAN_SUPP_1)	Tarea(137) (OT_FUNC_INST)	Unique
Tipo de sistema de aplicación(6) (OT_APPL_SYS_TYPE)	está en el alcance de	el alcance comprende(780) (CT_IS_WITHIN_THE_SCOPE_OF)	Tarea(137) (OT_FUNC_INST)	Unique
Tipo de sistema de aplicación(6) (OT_APPL_SYS_TYPE)	puede utilizar	puede ser empleado por(125) (CT_CAN_USE_1)	Atributo TOC (instancia)(180) (OT_COT_ATTR_INS)	Unique
Tipo de sistema de aplicación(6) (OT_APPL_SYS_TYPE)	puede utilizar	puede ser empleado por(125) (CT_CAN_USE_1)	Entity(139) (OT_ENT)	Unique



Source Object Type	Relationship Type (active)	Relationship Type (passive)	Target Object Type	Possible Number of Connections
Tipo de sistema de aplicación(6) (OT_APPL_SYS_TYPE)	puede utilizar	puede ser empleado por(125) (CT_CAN_USE_1)	Instancia de atributo MRE(142) (OT_ERM_ATTR_INST)	Unique
Tipo de sistema de aplicación(6) (OT_APPL_SYS_TYPE)	puede utilizar	puede ser empleado por(125) (CT_CAN_USE_1)	Instancia de clúster(138) (OT_CLST_INST)	Unique
Tipo de sistema de aplicación(6) (OT_APPL_SYS_TYPE)	puede utilizar	puede ser empleado por(125) (CT_CAN_USE_1)	Instancia de términos técnicos(141) (OT_TECH_TERM_INST)	Unique
Tipo de sistema de aplicación(6) (OT_APPL_SYS_TYPE)	puede utilizar	puede ser empleado por(125) (CT_CAN_USE_1)	Objeto complejo(181) (OT_CX_OBJ)	Unique
Tipo de sistema de aplicación(6) (OT_APPL_SYS_TYPE)	puede utilizar	puede ser empleado por(125) (CT_CAN_USE_1)	Relación(140) (OT_RELSHP)	Unique
Tipo de unidad organizativa(44) (OT_ORG_UNIT_TYPE)	accede a	es accedido por(234) (CT_CAN_ACS)	Atributo TOC (instancia)(180) (OT_COT_ATTR_INS)	Unique
Tipo de unidad organizativa(44) (OT_ORG_UNIT_TYPE)	accede a	es accedido por(234) (CT_CAN_ACS)	Entity(139) (OT_ENT)	Unique



Source Object Type	Relationship Type (active)	Relationship Type (passive)	Target Object Type	Possible Number of Connections
Tipo de unidad organizativa(44) (OT_ORG_UNIT_TYPE)	accede a	es accedido por(234) (CT_CAN_ACS)	Instancia de atributo MRE(142) (OT_ERM_ATTR_INST)	Unique
Tipo de unidad organizativa(44) (OT_ORG_UNIT_TYPE)	accede a	es accedido por(234) (CT_CAN_ACS)	Instancia de clúster(138) (OT_CLST_INST)	Unique
Tipo de unidad organizativa(44) (OT_ORG_UNIT_TYPE)	accede a	es accedido por(234) (CT_CAN_ACS)	Instancia de términos técnicos(141) (OT_TECH_TERM_INST)	Unique
Tipo de unidad organizativa(44) (OT_ORG_UNIT_TYPE)	accede a	es accedido por(234) (CT_CAN_ACS)	Objeto complejo(181) (OT_CX_OBJ)	Unique
Tipo de unidad organizativa(44) (OT_ORG_UNIT_TYPE)	accede a	es accedido por(234) (CT_CAN_ACS)	Relación(140) (OT_RELSHP)	Unique
Tipo de unidad organizativa(44) (OT_ORG_UNIT_TYPE)	ejecuta	es ejecutado por(218) (CT_EXEC_2)	Tarea(137) (OT_FUNC_INST)	Unique
Tipo de unidad organizativa(44) (OT_ORG_UNIT_TYPE)	es profesionalmente responsable de	está bajo la responsabilidad profesional de(220) (CT_IS_TECH_RESP_3)	Clase de sistema de aplicación(7) (OT_APPL_SYS_CLS)	Unique



Source Object Type	Relationship Type (active)	Relationship Type (passive)	Target Object Type	Possible Number of Connections
Tipo de unidad organizativa(44) (OT_ORG_UNIT_TYPE)	es profesionalment e responsable de	está bajo la responsabilidad profesional de(220) (CT_IS_TECH_R ESP_3)	Función informática(107) (OT_DP_FUNC)	Unique
Tipo de unidad organizativa(44) (OT_ORG_UNIT_TYPE)	es profesionalment e responsable de	está bajo la responsabilidad profesional de(220) (CT_IS_TECH_R ESP_3)	Módulo(65) (OT_MOD)	Unique
Tipo de unidad organizativa(44) (OT_ORG_UNIT_TYPE)	es profesionalment e responsable de	está bajo la responsabilidad profesional de(220) (CT_IS_TECH_R ESP_3)	Sistema de aplicación(64) (OT_APPL_SYS)	Unique
Tipo de unidad organizativa(44) (OT_ORG_UNIT_TYPE)	es profesionalment e responsable de	está bajo la responsabilidad profesional de(220) (CT_IS_TECH_R ESP_3)	Tarea(137) (OT_FUNC_INST)	Unique
Tipo de unidad organizativa(44) (OT_ORG_UNIT_TYPE)	es profesionalment e responsable de	está bajo la responsabilidad profesional de(220) (CT_IS_TECH_R ESP_3)	Tipo de función informática(105) (OT_DP_FUNC_T YPE)	Unique
Tipo de unidad organizativa(44) (OT_ORG_UNIT_TYPE)	es profesionalment e responsable de	está bajo la responsabilidad profesional de(220) (CT_IS_TECH_R ESP_3)	Tipo de módulo(37) (OT_MOD_TYPE)	Unique



Source Object Type	Relationship Type (active)	Relationship Type (passive)	Target Object Type	Possible Number of Connections
Tipo de unidad organizativa(44) (OT_ORG_UNIT_TYPE)	es profesionalment e responsable de	está bajo la responsabilidad profesional de(220) (CT_IS_TECH_RESP_3)	Tipo de sistema de aplicación(6) (OT_APPL_SYS_TYPE)	Unique
Tipo de unidad organizativa(44) (OT_ORG_UNIT_TYPE)	es responsable del desarrollo de	el desarrollo está bajo la responsabilidad de(231) (CT_IS_RESP_FOR_DEV_2)	Clase de sistema de aplicación(7) (OT_APPL_SYS_CLS)	Unique
Tipo de unidad organizativa(44) (OT_ORG_UNIT_TYPE)	es responsable del desarrollo de	el desarrollo está bajo la responsabilidad de(231) (CT_IS_RESP_FOR_DEV_2)	Función informática(107) (OT_DP_FUNC)	Unique
Tipo de unidad organizativa(44) (OT_ORG_UNIT_TYPE)	es responsable del desarrollo de	el desarrollo está bajo la responsabilidad de(231) (CT_IS_RESP_FOR_DEV_2)	Módulo(65) (OT_MOD)	Unique
Tipo de unidad organizativa(44) (OT_ORG_UNIT_TYPE)	es responsable del desarrollo de	el desarrollo está bajo la responsabilidad de(231) (CT_IS_RESP_FOR_DEV_2)	Sistema de aplicación(64) (OT_APPL_SYS)	Unique
Tipo de unidad organizativa(44) (OT_ORG_UNIT_TYPE)	es responsable del desarrollo de	el desarrollo está bajo la responsabilidad de(231) (CT_IS_RESP_FOR_DEV_2)	Tipo de función informática(105) (OT_DP_FUNC_TYPE)	Unique



Source Object Type	Relationship Type (active)	Relationship Type (passive)	Target Object Type	Possible Number of Connections
Tipo de unidad organizativa(44) (OT_ORG_UNIT_TYPE)	es responsable del desarrollo de	el desarrollo está bajo la responsabilidad de(231) (CT_IS_RESP_F OR_DEV_2)	Tipo de módulo(37) (OT_MOD_TYPE)	Unique
Tipo de unidad organizativa(44) (OT_ORG_UNIT_TYPE)	es responsable del desarrollo de	el desarrollo está bajo la responsabilidad de(231) (CT_IS_RESP_F OR_DEV_2)	Tipo de sistema de aplicación(6) (OT_APPL_SYS_TYPE)	Unique
Tipo de unidad organizativa(44) (OT_ORG_UNIT_TYPE)	es responsable informático de	está bajo la responsabilidad informática de(219) (CT_IS_DP_RESP_2)	Tarea(137) (OT_FUNC_INST)	Unique
Tipo de unidad organizativa(44) (OT_ORG_UNIT_TYPE)	puede ser usuario	puede ser usado por(230) (CT_CAN_BE_USER)	Clase de sistema de aplicación(7) (OT_APPL_SYS_CLS)	Unique
Tipo de unidad organizativa(44) (OT_ORG_UNIT_TYPE)	puede ser usuario	puede ser usado por(230) (CT_CAN_BE_USER)	Función informática(107) (OT_DP_FUNC)	Unique
Tipo de unidad organizativa(44) (OT_ORG_UNIT_TYPE)	puede ser usuario	puede ser usado por(230) (CT_CAN_BE_USER)	Módulo(65) (OT_MOD)	Unique
Tipo de unidad organizativa(44) (OT_ORG_UNIT_TYPE)	puede ser usuario	puede ser usado por(230) (CT_CAN_BE_USER)	Sistema de aplicación(64) (OT_APPL_SYS)	Unique



Source Object Type	Relationship Type (active)	Relationship Type (passive)	Target Object Type	Possible Number of Connections
Tipo de unidad organizativa(44) (OT_ORG_UNIT_TYPE)	puede ser usuario	puede ser usado por(230) (CT_CAN_BE_USER)	Tipo de función informática(105) (OT_DP_FUNC_TYPE)	Unique
Tipo de unidad organizativa(44) (OT_ORG_UNIT_TYPE)	puede ser usuario	puede ser usado por(230) (CT_CAN_BE_USER)	Tipo de módulo(37) (OT_MOD_TYPE)	Unique
Tipo de unidad organizativa(44) (OT_ORG_UNIT_TYPE)	puede ser usuario	puede ser usado por(230) (CT_CAN_BE_USER)	Tipo de sistema de aplicación(6) (OT_APPL_SYS_TYPE)	Unique
Tipo de unidad organizativa(44) (OT_ORG_UNIT_TYPE)	tiene función consultante en	es apoyado consultivamente por(358) (CT_HAS_CONSULT_ROLE_IN_2)	Tarea(137) (OT_FUNC_INST)	Unique
Tipo de unidad organizativa de sistema(13) (OT_SYS_ORG_UNIT_TYPE)	puede ser asignado a	puede ser asignado a(166) (CT_CAN_BE_ASSIG)	Tarea(137) (OT_FUNC_INST)	Unique
Término técnico(58) (OT_TECH_TRM)	está en el alcance de	el alcance comprende(780) (CT_IS_WITHIN_THE_SCOPE_OF)	Tarea(137) (OT_FUNC_INST)	Unique
Unidad organizativa(43) (OT_ORG_UNIT)	accede a	es accedido por(102) (CT_ACS_2)	Atributo TOC (instancia)(180) (OT_COT_ATTR_INS)	Unique
Unidad organizativa(43) (OT_ORG_UNIT)	accede a	es accedido por(102) (CT_ACS_2)	Entity(139) (OT_ENT)	Unique



Source Object Type	Relationship Type (active)	Relationship Type (passive)	Target Object Type	Possible Number of Connections
Unidad organizativa(43) (OT_ORG_UNIT)	accede a	es accedido por(102) (CT_ACS_2)	Instancia de atributo MRE(142) (OT_ERM_ATTR_INST)	Unique
Unidad organizativa(43) (OT_ORG_UNIT)	accede a	es accedido por(102) (CT_ACS_2)	Instancia de clúster(138) (OT_CLST_INST)	Unique
Unidad organizativa(43) (OT_ORG_UNIT)	accede a	es accedido por(102) (CT_ACS_2)	Instancia de términos técnicos(141) (OT_TECH_TERM_INST)	Unique
Unidad organizativa(43) (OT_ORG_UNIT)	accede a	es accedido por(102) (CT_ACS_2)	Objeto complejo(181) (OT_CX_OBJ)	Unique
Unidad organizativa(43) (OT_ORG_UNIT)	accede a	es accedido por(102) (CT_ACS_2)	Relación(140) (OT_RELSHP)	Unique
Unidad organizativa(43) (OT_ORG_UNIT)	contribuye a	es editado en colaboración con(233) (CT_CONTR_TO_1)	Tarea(137) (OT_FUNC_INST)	Unique
Unidad organizativa(43) (OT_ORG_UNIT)	debe informar sobre el resultado de	el resultado se transmite por(255) (CT_MUST_INFO_AB_T_RES)	Tarea(137) (OT_FUNC_INST)	Unique



Source Object Type	Relationship Type (active)	Relationship Type (passive)	Target Object Type	Possible Number of Connections
Unidad organizativa(43) (OT_ORG_UNIT)	debe ser informado en caso de cancelación	lleva a la notificación sobre la cancelación de(316) (CT_MUST_BE_INFO_ON_CNC_1)	Tarea(137) (OT_FUNC_INST)	Unique
Unidad organizativa(43) (OT_ORG_UNIT)	debe ser informado sobre	el resultado se transmite a(266) (CT_MUST_BE_INFO_AB_1)	Tarea(137) (OT_FUNC_INST)	Unique
Unidad organizativa(43) (OT_ORG_UNIT)	decide sobre	es decidido por(232) (CT_DECID_ON)	Tarea(137) (OT_FUNC_INST)	Unique
Unidad organizativa(43) (OT_ORG_UNIT)	ejecuta	es ejecutado por medio de(65) (CT_EXEC_1)	Tarea(137) (OT_FUNC_INST)	Unique
Unidad organizativa(43) (OT_ORG_UNIT)	es profesionalmente responsable de	está bajo la responsabilidad profesional de(220) (CT_IS_TECH_RESP_3)	Clase de sistema de aplicación(7) (OT_APPL_SYS_CLS)	Unique
Unidad organizativa(43) (OT_ORG_UNIT)	es profesionalmente responsable de	está bajo la responsabilidad profesional de(220) (CT_IS_TECH_RESP_3)	Tipo de módulo(37) (OT_MOD_TYPE)	Unique



Source Object Type	Relationship Type (active)	Relationship Type (passive)	Target Object Type	Possible Number of Connections
Unidad organizativa(43) (OT_ORG_UNIT)	es profesionalmente responsable de	está bajo la responsabilidad profesional de(220) (CT_IS_TECH_RESP_3)	Tipo de sistema de aplicación(6) (OT_APPL_SYS_TYPE)	Unique
Unidad organizativa(43) (OT_ORG_UNIT)	es profesionalmente responsable de	está bajo responsabilidad profesional de(10) (CT_IS_TECH_RESP_1)	Tarea(137) (OT_FUNC_INST)	Unique
Unidad organizativa(43) (OT_ORG_UNIT)	es profesionalmente responsable de	tiene como responsable profesional a(11) (CT_IS_TECH_RESP_2)	Función informática(107) (OT_DP_FUNC)	Unique
Unidad organizativa(43) (OT_ORG_UNIT)	es profesionalmente responsable de	tiene como responsable profesional a(11) (CT_IS_TECH_RESP_2)	Módulo(65) (OT_MOD)	Unique
Unidad organizativa(43) (OT_ORG_UNIT)	es profesionalmente responsable de	tiene como responsable profesional a(11) (CT_IS_TECH_RESP_2)	Sistema de aplicación(64) (OT_APPL_SYS)	Unique
Unidad organizativa(43) (OT_ORG_UNIT)	es profesionalmente responsable de	tiene como responsable profesional a(11) (CT_IS_TECH_RESP_2)	Tipo de función informática(105) (OT_DP_FUNC_TYPE)	Unique



Source Object Type	Relationship Type (active)	Relationship Type (passive)	Target Object Type	Possible Number of Connections
Unidad organizativa(43) (OT_ORG_UNIT)	es propietario de	tiene propietario(271) (CT_IS_OWN)	Atributo TOC (instancia)(180) (OT_COT_ATTR_INS)	Unique
Unidad organizativa(43) (OT_ORG_UNIT)	es propietario de	tiene propietario(271) (CT_IS_OWN)	Entity(139) (OT_ENT)	Unique
Unidad organizativa(43) (OT_ORG_UNIT)	es propietario de	tiene propietario(271) (CT_IS_OWN)	Instancia de atributo MRE(142) (OT_ERM_ATTR_INST)	Unique
Unidad organizativa(43) (OT_ORG_UNIT)	es propietario de	tiene propietario(271) (CT_IS_OWN)	Instancia de clúster(138) (OT_CLST_INST)	Unique
Unidad organizativa(43) (OT_ORG_UNIT)	es propietario de	tiene propietario(271) (CT_IS_OWN)	Instancia de términos técnicos(141) (OT_TECH_TERM_INST)	Unique
Unidad organizativa(43) (OT_ORG_UNIT)	es propietario de	tiene propietario(271) (CT_IS_OWN)	Objeto complejo(181) (OT_CX_OBJ)	Unique
Unidad organizativa(43) (OT_ORG_UNIT)	es propietario de	tiene propietario(271) (CT_IS_OWN)	Relación(140) (OT_RELSHP)	Unique
Unidad organizativa(43) (OT_ORG_UNIT)	es propietario ejemplar de	tiene propietario de ejemplar(272) (CT_IS_SPEC_OWN)	Atributo TOC (instancia)(180) (OT_COT_ATTR_INS)	Unique



Source Object Type	Relationship Type (active)	Relationship Type (passive)	Target Object Type	Possible Number of Connections
Unidad organizativa(43) (OT_ORG_UNIT)	es propietario ejemplar de	tiene propietario de ejemplar(272) (CT_IS_SPEC_O WN)	Instancia de atributo MRE(142) (OT_ERM_ATTR_INST)	Unique
Unidad organizativa(43) (OT_ORG_UNIT)	es propietario ejemplar de	tiene propietario de ejemplar(272) (CT_IS_SPEC_O WN)	Instancia de clúster(138) (OT_CLST_INST)	Unique
Unidad organizativa(43) (OT_ORG_UNIT)	es responsable del desarrollo de	el desarrollo está bajo la responsabilidad de(231) (CT_IS_RESP_F OR_DEV_2)	Clase de sistema de aplicación(7) (OT_APPL_SYS_CLS)	Unique
Unidad organizativa(43) (OT_ORG_UNIT)	es responsable del desarrollo de	el desarrollo está bajo la responsabilidad de(179) (CT_IS_RESP_F OR_DEV_1)	Función informática(107) (OT_DP_FUNC)	Unique
Unidad organizativa(43) (OT_ORG_UNIT)	es responsable del desarrollo de	el desarrollo está bajo la responsabilidad de(179) (CT_IS_RESP_F OR_DEV_1)	Módulo(65) (OT_MOD)	Unique
Unidad organizativa(43) (OT_ORG_UNIT)	es responsable del desarrollo de	el desarrollo está bajo la responsabilidad de(179) (CT_IS_RESP_F OR_DEV_1)	Sistema de aplicación(64) (OT_APPL_SYS)	Unique



Source Object Type	Relationship Type (active)	Relationship Type (passive)	Target Object Type	Possible Number of Connections
Unidad organizativa(43) (OT_ORG_UNIT)	es responsable del desarrollo de	el desarrollo está bajo la responsabilidad de(179) (CT_IS_RESP_F OR_DEV_1)	Tipo de función informática(105) (OT_DP_FUNC_T YPE)	Unique
Unidad organizativa(43) (OT_ORG_UNIT)	es responsable del desarrollo de	el desarrollo está bajo la responsabilidad de(231) (CT_IS_RESP_F OR_DEV_2)	Tipo de módulo(37) (OT_MOD_TYPE)	Unique
Unidad organizativa(43) (OT_ORG_UNIT)	es responsable del desarrollo de	el desarrollo está bajo la responsabilidad de(231) (CT_IS_RESP_F OR_DEV_2)	Tipo de sistema de aplicación(6) (OT_APPL_SYS_ TYPE)	Unique
Unidad organizativa(43) (OT_ORG_UNIT)	es responsable informático de	está bajo la responsabilidad informática de(148) (CT_IS_DP_RES P_1)	Tarea(137) (OT_FUNC_INST)	Unique
Unidad organizativa(43) (OT_ORG_UNIT)	es usuario	es usado por(229) (CT_IS_USER_2)	Función informática(107) (OT_DP_FUNC)	Unique
Unidad organizativa(43) (OT_ORG_UNIT)	es usuario	es usado por(229) (CT_IS_USER_2)	Módulo(65) (OT_MOD)	Unique
Unidad organizativa(43) (OT_ORG_UNIT)	es usuario	es usado por(229) (CT_IS_USER_2)	Sistema de aplicación(64) (OT_APPL_SYS)	Unique



Source Object Type	Relationship Type (active)	Relationship Type (passive)	Target Object Type	Possible Number of Connections
Unidad organizativa(43) (OT_ORG_UNIT)	es usuario	es usado por(229) (CT_IS_USER_2)	Tipo de función informática(105) (OT_DP_FUNC_TYPE)	Unique
Unidad organizativa(43) (OT_ORG_UNIT)	está en el alcance de	el alcance comprende(780) (CT_IS_WITHIN_THE_SCOPE_OF)	Tarea(137) (OT_FUNC_INST)	Unique
Unidad organizativa(43) (OT_ORG_UNIT)	is owner of	has owner(753) (CT_IS_OWNER_OF)	Tarea(137) (OT_FUNC_INST)	Unique
Unidad organizativa(43) (OT_ORG_UNIT)	puede ser usuario	puede ser usado por(230) (CT_CAN_BE_USER)	Clase de sistema de aplicación(7) (OT_APPL_SYS_CLS)	Unique
Unidad organizativa(43) (OT_ORG_UNIT)	puede ser usuario	puede ser usado por(230) (CT_CAN_BE_USER)	Tipo de módulo(37) (OT_MOD_TYPE)	Unique
Unidad organizativa(43) (OT_ORG_UNIT)	puede ser usuario	puede ser usado por(230) (CT_CAN_BE_USER)	Tipo de sistema de aplicación(6) (OT_APPL_SYS_TYPE)	Unique
Unidad organizativa(43) (OT_ORG_UNIT)	tiene función consultante en	es apoyado consultivamente por(355) (CT_HAS_CONSULT_ROLE_IN_1)	Tarea(137) (OT_FUNC_INST)	Unique
Unidad organizativa(43) (OT_ORG_UNIT)	utiliza	es utilizado por(124) (CT_USE_2)	Tipo de componente de hardware(24) (OT_HW_CMP_TYPE)	Unique



Source Object Type	Relationship Type (active)	Relationship Type (passive)	Target Object Type	Possible Number of Connections
Unidad organizativa de sistema(12) (OT_SYS_ORG_UNIT)	está asignado	está asignado(17) (CT_IS_ASSIG_1)	Tarea(137) (OT_FUNC_INST)	Unique
Variable de empleado(151) (OT_EMPL_INST)	contribuye a	es editado en colaboración con(233) (CT_CONTR_TO_1)	Tarea(137) (OT_FUNC_INST)	Unique
Variable de empleado(151) (OT_EMPL_INST)	debe informar sobre el resultado de	el resultado se transmite por(255) (CT_MUST_INFO_ABT_RES)	Tarea(137) (OT_FUNC_INST)	Unique
Variable de empleado(151) (OT_EMPL_INST)	debe ser informado sobre	el resultado se transmite a(266) (CT_MUST_BE_INFO_ABT_1)	Tarea(137) (OT_FUNC_INST)	Unique
Variable de empleado(151) (OT_EMPL_INST)	decide sobre	es decidido por(232) (CT_DECID_ON)	Tarea(137) (OT_FUNC_INST)	Unique
Variable de empleado(151) (OT_EMPL_INST)	ejecuta	es ejecutado por medio de(65) (CT_EXEC_1)	Tarea(137) (OT_FUNC_INST)	Unique
Variable de empleado(151) (OT_EMPL_INST)	es diferente de	es diferente de(359) (CT_IS_DIFF)	Variable de empleado(151) (OT_EMPL_INST)	Unique



Source Object Type	Relationship Type (active)	Relationship Type (passive)	Target Object Type	Possible Number of Connections
Variable de empleado(151) (OT_EMPL_INST)	es el superior disciplinario	tiene como superior disciplinario(9) (CT_IS_DISC_SUPER)	Variable de empleado(151) (OT_EMPL_INST)	Unique
Variable de empleado(151) (OT_EMPL_INST)	es profesionalmente responsable de	está bajo responsabilidad profesional de(10) (CT_IS_TECH_RESP_1)	Tarea(137) (OT_FUNC_INST)	Unique
Variable de empleado(151) (OT_EMPL_INST)	es responsable informático de	está bajo la responsabilidad informática de(148) (CT_IS_DP_RESP_1)	Tarea(137) (OT_FUNC_INST)	Unique
Variable de empleado(151) (OT_EMPL_INST)	es superior profesional	tiene como superior profesional(8) (CT_IS_TECH_SUPER)	Variable de empleado(151) (OT_EMPL_INST)	Unique
Variable de empleado(151) (OT_EMPL_INST)	es suplente de	es sustituido por(318) (CT_SUBST)	Variable de empleado(151) (OT_EMPL_INST)	Unique
Variable de empleado(151) (OT_EMPL_INST)	es variable de empleado	tiene variable de empleado(320) (CT_IS_EMPL_INST)	Emplazamiento(54) (OT_LOC)	Unique
Variable de empleado(151) (OT_EMPL_INST)	es variable de empleado	tiene variable de empleado(320) (CT_IS_EMPL_INST)	Grupo(128) (OT_GRP)	Unique



Source Object Type	Relationship Type (active)	Relationship Type (passive)	Target Object Type	Possible Number of Connections
Variable de empleado(151) (OT_EMPL_INST)	es variable de empleado	tiene variable de empleado(320) (CT_IS_EMPL_INST)	Persona(46) (OT_PERS)	Unique
Variable de empleado(151) (OT_EMPL_INST)	es variable de empleado	tiene variable de empleado(320) (CT_IS_EMPL_INST)	Puesto(45) (OT_POS)	Unique
Variable de empleado(151) (OT_EMPL_INST)	es variable de empleado	tiene variable de empleado(320) (CT_IS_EMPL_INST)	Rol(78) (OT_PERS_TYPE)	Unique
Variable de empleado(151) (OT_EMPL_INST)	es variable de empleado	tiene variable de empleado(320) (CT_IS_EMPL_INST)	Unidad organizativa(43) (OT_ORG_UNIT)	Unique
Variable de empleado(151) (OT_EMPL_INST)	tiene función consultante en	es apoyado consultivamente por(355) (CT_HAS_CONSULT_ROLE_IN_1)	Tarea(137) (OT_FUNC_INST)	Unique

3.2.42 Diagrama de asignación SAP Solutions

Source Object Type	Relationship Type (active)	Relationship Type (passive)	Target Object Type	Possible Number of Connections
Clúster/Modelo de datos(14) (OT_CLST)	es descrito por	describe(671) (CT_SAP_NW_IS_DESCRIBED_BY)	Portador de información(27) (OT_INFO_CARR)	Unique
Clúster/Modelo de datos(14) (OT_CLST)	es utilizado por	aprovecha(400) (CT_IS_USED_OF)	Tipo de unidad organizativa de sistema(13) (OT_SYS_ORG_UNIT_TYPE)	Unique



Source Object Type	Relationship Type (active)	Relationship Type (passive)	Target Object Type	Possible Number of Connections
Clúster/Modelo de datos(14) (OT_CLST)	es utilizado por	aprovecha(400) (CT_IS_USED_OF)	Unidad organizativa de sistema(12) (OT_SYS_ORG_UNIT)	Unique
Pantalla(31) (OT_SCRN)	cambia	es cambiado por(670) (CT_SAP_NW_CHANGES)	Clúster/Modelo de datos(14) (OT_CLST)	Unique
Pantalla(31) (OT_SCRN)	cambia	es cambiado por(670) (CT_SAP_NW_CHANGES)	Portador de información(27) (OT_INFO_CARR)	Unique
Pantalla(31) (OT_SCRN)	cambia	es cambiado por(670) (CT_SAP_NW_CHANGES)	Tipo de entidad(17) (OT_ENT_TYPE)	Unique
Pantalla(31) (OT_SCRN)	cambia	es cambiado por(670) (CT_SAP_NW_CHANGES)	Tipo de unidad organizativa de sistema(13) (OT_SYS_ORG_UNIT_TYPE)	Unique
Pantalla(31) (OT_SCRN)	cambia	es cambiado por(670) (CT_SAP_NW_CHANGES)	Unidad organizativa de sistema(12) (OT_SYS_ORG_UNIT)	Unique
Puesto(45) (OT_POS)	accede a	es accedido por(102) (CT_ACS_2)	Tipo de entidad(17) (OT_ENT_TYPE)	Unique
Puesto(45) (OT_POS)	es propietario de	tiene propietario(271) (CT_IS_OWN)	Tipo de entidad(17) (OT_ENT_TYPE)	Unique



Source Object Type	Relationship Type (active)	Relationship Type (passive)	Target Object Type	Possible Number of Connections
Puesto(45) (OT_POS)	es responsable de	está bajo la responsabilidad de(33) (CT_IS_RESP_F OR_1)	Tipo de entidad(17) (OT_ENT_TYPE)	Unique
Rol(78) (OT_PERS_TYPE)	accede a	es accedido por(234) (CT_CAN_ACS)	Tipo de entidad(17) (OT_ENT_TYPE)	Unique
Rol(78) (OT_PERS_TYPE)	es propietario de	tiene propietario(271) (CT_IS_OWN)	Tipo de entidad(17) (OT_ENT_TYPE)	Unique
Rol(78) (OT_PERS_TYPE)	es responsable de	está bajo la responsabilidad de(33) (CT_IS_RESP_F OR_1)	Tipo de entidad(17) (OT_ENT_TYPE)	Unique
Tipo de entidad(17) (OT_ENT_TYPE)	es descrito por	describe(671) (CT_SAP_NW_IS _DESCRIBED_B Y)	Portador de información(27) (OT_INFO_CARR)	Unique
Tipo de unidad organizativa de sistema(13) (OT_SYS_ORG_UNIT_TYPE)	es descrito por	describe(671) (CT_SAP_NW_IS _DESCRIBED_B Y)	Portador de información(27) (OT_INFO_CARR)	Unique
Unidad organizativa(43) (OT_ORG_UNIT)	accede a	es accedido por(102) (CT_ACS_2)	Tipo de entidad(17) (OT_ENT_TYPE)	Unique
Unidad organizativa(43) (OT_ORG_UNIT)	es propietario de	tiene propietario(271) (CT_IS_OWN)	Tipo de entidad(17) (OT_ENT_TYPE)	Unique
Unidad organizativa(43) (OT_ORG_UNIT)	es responsable de	está bajo la responsabilidad de(33) (CT_IS_RESP_F OR_1)	Tipo de entidad(17) (OT_ENT_TYPE)	Unique



3.2.43 Diagrama de cadena del valor añadido

Source Object Type	Relationship Type (active)	Relationship Type (passive)	Target Object Type	Possible Number of Connections
Class(90) (OT_CLS)	es entrada para	tiene como entrada(49) (CT_IS_INP_FOR)	Función(22) (OT_FUNC)	Unique
Clúster/Modelo de datos(14) (OT_CLST)	es entrada para	tiene como entrada(49) (CT_IS_INP_FOR)	Función(22) (OT_FUNC)	Unique
Clúster/Modelo de datos(14) (OT_CLST)	es utilizado por	aprovecha(400) (CT_IS_USED_OF)	Tipo de unidad organizativa(44) (OT_ORG_UNIT_TYPE)	Unique
Clúster/Modelo de datos(14) (OT_CLST)	es utilizado por	aprovecha(400) (CT_IS_USED_OF)	Unidad organizativa(43) (OT_ORG_UNIT)	Unique
Factor de éxito(108) (OT_CRIT_FACT)	es factor de éxito para	tiene factor de éxito(256) (CT_IS_CRIT_FACT_FOR)	Función(22) (OT_FUNC)	Unique
Función(22) (OT_FUNC)	apoya	es apoyado por(147) (CT_SUPP_3)	Objetivo(86) (OT_OBJECTIVE)	Unique
Función(22) (OT_FUNC)	es ejecutado en	es controlado por(628) (CT_IS_PERFORMED_AT)	Función(22) (OT_FUNC)	Unique
Función(22) (OT_FUNC)	es medido por	mide(486) (CT_MEASURED_BY)	Instancia del número indicador(244) (OT_KPI)	Unique
Función(22) (OT_FUNC)	es predecesor de	sigue a(118) (CT_IS_PREDEC_OF_1)	Función(22) (OT_FUNC)	Unique



Source Object Type	Relationship Type (active)	Relationship Type (passive)	Target Object Type	Possible Number of Connections
Función(22) (OT_FUNC)	es responsable de	está bajo la responsabilidad de(168) (CT_IS_RESP_1)	Tipo de sistema de aplicación(6) (OT_APPL_SYS_TYPE)	Unique
Función(22) (OT_FUNC)	es superior respecto del proceso	es subordinado respecto del proceso(39) (CT_IS_PRCS_ORNT_SUPER)	Función(22) (OT_FUNC)	Unique
Función(22) (OT_FUNC)	inhabits	is inhabited by(746) (CT_INHABITS)	Environment(393) (OT_ENVIRONM ENT)	Unique
Función(22) (OT_FUNC)	produce	es producido por(442) (CT_PROCUCES)	Prestación/Producto(153) (OT_PERF)	Unique
Función(22) (OT_FUNC)	tiene como salida	es salida de(50) (CT_HAS_OUT)	Class(90) (OT_CLS)	Unique
Función(22) (OT_FUNC)	tiene como salida	es salida de(50) (CT_HAS_OUT)	Clúster/Modelo de datos(14) (OT_CLST)	Unique
Función(22) (OT_FUNC)	tiene como salida	es salida de(50) (CT_HAS_OUT)	Package(187) (OT_PACK)	Unique
Función(22) (OT_FUNC)	tiene como salida	es salida de(50) (CT_HAS_OUT)	Prestación/Producto(153) (OT_PERF)	Unique
Función(22) (OT_FUNC)	tiene como salida	es salida de(50) (CT_HAS_OUT)	Término técnico(58) (OT_TECH_TRM)	Unique
Grupo(128) (OT_GRP)	acepta	recibe asentimiento por(435) (CT_AGREES)	Función(22) (OT_FUNC)	Unique



Source Object Type	Relationship Type (active)	Relationship Type (passive)	Target Object Type	Possible Number of Connections
Grupo(128) (OT_GRP)	contribuye a	es editado en colaboración con(233) (CT_CONTR_TO_1)	Función(22) (OT_FUNC)	Unique
Grupo(128) (OT_GRP)	debe informar sobre el resultado de	el resultado se transmite por(255) (CT_MUST_INFO_ABT_RES)	Función(22) (OT_FUNC)	Unique
Grupo(128) (OT_GRP)	debe ser informado en caso de cancelación	lleva a la notificación sobre la cancelación de(316) (CT_MUST_BE_INFO_ON_CNC_1)	Función(22) (OT_FUNC)	Unique
Grupo(128) (OT_GRP)	debe ser informado sobre	el resultado se transmite a(266) (CT_MUST_BE_INFO_ABT_1)	Función(22) (OT_FUNC)	Unique
Grupo(128) (OT_GRP)	decide sobre	es decidido por(232) (CT_DECID_ON)	Función(22) (OT_FUNC)	Unique
Grupo(128) (OT_GRP)	ejecuta	es ejecutado por medio de(65) (CT_EXEC_1)	Función(22) (OT_FUNC)	Unique
Grupo(128) (OT_GRP)	es profesionalmente responsable de	está bajo responsabilidad profesional de(10) (CT_IS_TECH_RESP_1)	Función(22) (OT_FUNC)	Unique



Source Object Type	Relationship Type (active)	Relationship Type (passive)	Target Object Type	Possible Number of Connections
Grupo(128) (OT_GRP)	es responsable informático de	está bajo la responsabilidad informática de(148) (CT_IS_DP_RESP_1)	Función(22) (OT_FUNC)	Unique
Grupo(128) (OT_GRP)	tiene función consultante en	es apoyado consultivamente por(355) (CT_HAS_CONSULT_ROLE_IN_1)	Función(22) (OT_FUNC)	Unique
Package(187) (OT_PACK)	contains	is contained by(421) (CT_CONTAINS)	Función(22) (OT_FUNC)	Unique
Package(187) (OT_PACK)	es entrada para	tiene como entrada(49) (CT_IS_INP_FOR)	Función(22) (OT_FUNC)	Unique
Policy(237) (OT_POLICY)	afecta	es objeto de(763) (CT_CONC_3)	Función(22) (OT_FUNC)	Unique
Policy(237) (OT_POLICY)	afecta	está afectado por(629) (CT_AFFECTS)	Función(22) (OT_FUNC)	Unique
Prestación/Producto(153) (OT_PERF)	es consumido por	consume(443) (CT_IS_USED_BY_1)	Función(22) (OT_FUNC)	Unique
Prestación/Producto(153) (OT_PERF)	es empleado por	emplea(441) (CT_IS_USED_BY)	Función(22) (OT_FUNC)	Unique
Prestación/Producto(153) (OT_PERF)	es entrada para	tiene como entrada(49) (CT_IS_INP_FOR)	Función(22) (OT_FUNC)	Unique



Source Object Type	Relationship Type (active)	Relationship Type (passive)	Target Object Type	Possible Number of Connections
Regla de actividad(360) (OT_BUSINESS_RULE)	describe	es descrito por(688) (CT_DESCRIBES)	Función(22) (OT_FUNC)	Unique
Requisito(387) (OT_REQUIREMENT)	se refiere a	es incluido por(728) (CT_REFS_TO_2)	Función(22) (OT_FUNC)	Unique
Risk(159) (OT_RISK)	aparece en	tiene(507) (CT_OCCUR)	Función(22) (OT_FUNC)	Unique
Rol(78) (OT_PERS_TYPE)	acepta	recibe asentimiento por(435) (CT_AGREES)	Función(22) (OT_FUNC)	Unique
Rol(78) (OT_PERS_TYPE)	contribuye a	es editado en colaboración con(324) (CT_CONTR_TO_2)	Función(22) (OT_FUNC)	Unique
Rol(78) (OT_PERS_TYPE)	debe informar sobre el resultado de	el resultado se transmite por(325) (CT_MUST_INFO_AB_T_RES_OF)	Función(22) (OT_FUNC)	Unique
Rol(78) (OT_PERS_TYPE)	debe ser informado en caso de cancelación	lleva a la notificación sobre la cancelación de(352) (CT_MUST_BE_I_NFO_ON_CNC_2)	Función(22) (OT_FUNC)	Unique



Source Object Type	Relationship Type (active)	Relationship Type (passive)	Target Object Type	Possible Number of Connections
Rol(78) (OT_PERS_TYPE)	debe ser informado sobre	el resultado se transmite a(326) (CT_MUST_BE_INFO_AB_T_2)	Función(22) (OT_FUNC)	Unique
Rol(78) (OT_PERS_TYPE)	decide sobre	es decidido por(323) (CT_DECD_ON)	Función(22) (OT_FUNC)	Unique
Rol(78) (OT_PERS_TYPE)	ejecuta	es ejecutado por(218) (CT_EXEC_2)	Función(22) (OT_FUNC)	Unique
Rol(78) (OT_PERS_TYPE)	es profesionalmente responsable de	está bajo la responsabilidad profesional de(220) (CT_IS_TECH_RESP_3)	Función(22) (OT_FUNC)	Unique
Rol(78) (OT_PERS_TYPE)	es responsable informático de	está bajo la responsabilidad informática de(219) (CT_IS_DP_RESP_2)	Función(22) (OT_FUNC)	Unique
Rol(78) (OT_PERS_TYPE)	tiene función consultante en	es apoyado consultivamente por(358) (CT_HAS_CONSULT_ROLE_IN_2)	Función(22) (OT_FUNC)	Unique
Suposición(396) (OT_ASSUMPTION)	afecta	es objeto de(763) (CT_CONC_3)	Función(22) (OT_FUNC)	Unique
Tarea(137) (OT_FUNC_INST)	se refiere a	es incluido por(728) (CT_REFS_TO_2)	Función(22) (OT_FUNC)	Unique



Source Object Type	Relationship Type (active)	Relationship Type (passive)	Target Object Type	Possible Number of Connections
Tipo de servicio(294) (OT_FUNC_CLUSTER)	apoya	es apoyado por(221) (CT_CAN_SUPP_1)	Función(22) (OT_FUNC)	Unique
Tipo de sistema de aplicación(6) (OT_APPL_SYS_TYPE)	apoya	es apoyado por(221) (CT_CAN_SUPP_1)	Función(22) (OT_FUNC)	Unique
Tipo de unidad organizativa(44) (OT_ORG_UNIT_TYPE)	ejecuta	es ejecutado por(218) (CT_EXEC_2)	Función(22) (OT_FUNC)	Unique
Tipo de unidad organizativa(44) (OT_ORG_UNIT_TYPE)	es profesionalmente responsable de	está bajo la responsabilidad profesional de(220) (CT_IS_TECH_RESP_3)	Función(22) (OT_FUNC)	Unique
Tipo de unidad organizativa(44) (OT_ORG_UNIT_TYPE)	es responsable informático de	está bajo la responsabilidad informática de(219) (CT_IS_DP_RESP_2)	Función(22) (OT_FUNC)	Unique
Tipo de unidad organizativa(44) (OT_ORG_UNIT_TYPE)	proporciona	es proporcionado por(399) (CT_PROVIDES)	Clúster/Modelo de datos(14) (OT_CLST)	Unique
Término técnico(58) (OT_TECH_TRM)	es entrada para	tiene como entrada(49) (CT_IS_INP_FOR)	Función(22) (OT_FUNC)	Unique
Unidad organizativa(43) (OT_ORG_UNIT)	acepta	recibe asentimiento por(435) (CT_AGREES)	Función(22) (OT_FUNC)	Unique



Source Object Type	Relationship Type (active)	Relationship Type (passive)	Target Object Type	Possible Number of Connections
Unidad organizativa(43) (OT_ORG_UNIT)	contribuye a	es editado en colaboración con(233) (CT_CONTR_TO_1)	Función(22) (OT_FUNC)	Unique
Unidad organizativa(43) (OT_ORG_UNIT)	debe informar sobre el resultado de	el resultado se transmite por(255) (CT_MUST_INFO_ABT_RES)	Función(22) (OT_FUNC)	Unique
Unidad organizativa(43) (OT_ORG_UNIT)	debe ser informado en caso de cancelación	lleva a la notificación sobre la cancelación de(316) (CT_MUST_BE_INFO_ON_CNC_1)	Función(22) (OT_FUNC)	Unique
Unidad organizativa(43) (OT_ORG_UNIT)	debe ser informado sobre	el resultado se transmite a(266) (CT_MUST_BE_INFO_ABT_1)	Función(22) (OT_FUNC)	Unique
Unidad organizativa(43) (OT_ORG_UNIT)	decide sobre	es decidido por(232) (CT_DECID_ON)	Función(22) (OT_FUNC)	Unique
Unidad organizativa(43) (OT_ORG_UNIT)	ejecuta	es ejecutado por medio de(65) (CT_EXEC_1)	Función(22) (OT_FUNC)	Unique
Unidad organizativa(43) (OT_ORG_UNIT)	es profesionalmente responsable de	está bajo responsabilidad profesional de(10) (CT_IS_TECH_RESP_1)	Función(22) (OT_FUNC)	Unique



Source Object Type	Relationship Type (active)	Relationship Type (passive)	Target Object Type	Possible Number of Connections
Unidad organizativa(43) (OT_ORG_UNIT)	es responsable informático de	está bajo la responsabilidad informática de(148) (CT_IS_DP_RESP_1)	Función(22) (OT_FUNC)	Unique
Unidad organizativa(43) (OT_ORG_UNIT)	proporciona	es proporcionado por(399) (CT_PROVIDES)	Clúster/Modelo de datos(14) (OT_CLST)	Unique
Unidad organizativa(43) (OT_ORG_UNIT)	tiene función consultante en	es apoyado consultivamente por(355) (CT_HAS_CONSULT_ROLE_IN_1)	Función(22) (OT_FUNC)	Unique
Vacío(397) (OT_GAP)	afecta	es objeto de(763) (CT_CONC_3)	Función(22) (OT_FUNC)	Unique

3.2.44 Diagrama de casos de uso UML 1.4

Source Object Type	Relationship Type (active)	Relationship Type (passive)	Target Object Type	Possible Number of Connections
Activity graph(287) (OT_ACT_GRAPH)	has stereotype	is stereotype of(576) (CT_HAS_STEREOTYPE)	Stereotype(297) (OT_STEREOTYPE)	Unique
Activity graph(287) (OT_ACT_GRAPH)	has tagged value	is tagged value of(578) (CT_HAS_TAG_VALUE)	Tagged value(299) (OT_TAG_VALUE)	Unique
Association(87) (OT_ASSOC)	generalizes	specializes(415) (CT_GENERAL)	Association(87) (OT_ASSOC)	Unique



Source Object Type	Relationship Type (active)	Relationship Type (passive)	Target Object Type	Possible Number of Connections
Association(87) (OT_ASSOC)	has stereotype	is stereotype of(576) (CT_HAS_STEREO TYPE)	Stereotype(297) (OT_STEREO TYPE)	Unique
Association(87) (OT_ASSOC)	has tagged value	is tagged value of(578) (CT_HAS_TAG_V AL)	Tagged value(299) (OT_TAG_VALU E)	Unique
Association(87) (OT_ASSOC)	is nested	nests(418) (CT_IS_NESTED)	Class(90) (OT_CLS)	Unique
Association(87) (OT_ASSOC)	is nested	nests(418) (CT_IS_NESTED)	Package(187) (OT_PACK)	Unique
Association(87) (OT_ASSOC)	is nested	nests(418) (CT_IS_NESTED)	Subsystem(270) (OT_SUBSYS)	Unique
Association(87) (OT_ASSOC)	is nested	nests(418) (CT_IS_NESTED)	UML Model(272) (OT_UML_MOD)	Unique
Atributo MRE(19) (OT_ERM_ATTR)	has stereotype	is stereotype of(576) (CT_HAS_STEREO TYPE)	Stereotype(297) (OT_STEREO TYPE)	Unique
Atributo MRE(19) (OT_ERM_ATTR)	has tagged value	is tagged value of(578) (CT_HAS_TAG_V AL)	Tagged value(299) (OT_TAG_VALU E)	Unique
Atributo MRE(19) (OT_ERM_ATTR)	has type	is type of(508) (CT_IS_TYPE_O F)	Class(90) (OT_CLS)	Unique
Class(90) (OT_CLS)	associates	is associated(416) (CT_ASSOCIA)	Class(90) (OT_CLS)	Unique



Source Object Type	Relationship Type (active)	Relationship Type (passive)	Target Object Type	Possible Number of Connections
Class(90) (OT_CLS)	associates (multiple)	is associated by (multiple)(456) (CT_ASSOCIATE S_MULTI)	Association(87) (OT_ASSOC)	Unique
Class(90) (OT_CLS)	generalizes	specializes(415) (CT_GENERAL)	Class(90) (OT_CLS)	Unique
Class(90) (OT_CLS)	has stereotype	is stereotype of(576) (CT_HAS_STERE OTYPE)	Stereotype(297) (OT_STEREOTYP E)	Unique
Class(90) (OT_CLS)	has tagged value	is tagged value of(578) (CT_HAS_TAG_V AL)	Tagged value(299) (OT_TAG_VALUE)	Unique
Class(90) (OT_CLS)	is nested	nests(418) (CT_IS_NESTED)	Class(90) (OT_CLS)	Unique
Class(90) (OT_CLS)	is nested	nests(418) (CT_IS_NESTED)	Subsystem(270) (OT_SUBSYS)	Unique
Class(90) (OT_CLS)	is nested	nests(418) (CT_IS_NESTED)	UML Model(272) (OT_UML_MOD)	Unique
Constraint(88) (OT_CNSTR)	afecta	es objeto de(192) (CT_CONC)	Association(87) (OT_ASSOC)	Unique
Constraint(88) (OT_CNSTR)	afecta	es objeto de(192) (CT_CONC)	Class(90) (OT_CLS)	Unique
Constraint(88) (OT_CNSTR)	afecta	es objeto de(192) (CT_CONC)	Extension point(265) (OT_EXT_PT)	Unique
Constraint(88) (OT_CNSTR)	afecta	es objeto de(192) (CT_CONC)	Función(22) (OT_FUNC)	Unique



Source Object Type	Relationship Type (active)	Relationship Type (passive)	Target Object Type	Possible Number of Connections
Constraint(88) (OT_CNSTR)	afecta	es objeto de(192) (CT_CONC)	Grupo(128) (OT_GRP)	Unique
Constraint(88) (OT_CNSTR)	afecta	es objeto de(192) (CT_CONC)	Package(187) (OT_PACK)	Unique
Constraint(88) (OT_CNSTR)	afecta	es objeto de(192) (CT_CONC)	Persona(46) (OT_PERS)	Unique
Constraint(88) (OT_CNSTR)	afecta	es objeto de(192) (CT_CONC)	Puesto(45) (OT_POS)	Unique
Constraint(88) (OT_CNSTR)	afecta	es objeto de(192) (CT_CONC)	Rol(78) (OT_PERS_TYPE)	Unique
Constraint(88) (OT_CNSTR)	afecta	es objeto de(192) (CT_CONC)	Stereotype(297) (OT_STEREOTYPE)	Unique
Constraint(88) (OT_CNSTR)	afecta	es objeto de(192) (CT_CONC)	Subsystem(270) (OT_SUBSYS)	Unique
Constraint(88) (OT_CNSTR)	afecta	es objeto de(192) (CT_CONC)	Tag definition(298) (OT_TAG_DEF)	Unique
Constraint(88) (OT_CNSTR)	afecta	es objeto de(192) (CT_CONC)	Tagged value(299) (OT_TAG_VALUE)	Unique
Constraint(88) (OT_CNSTR)	afecta	es objeto de(192) (CT_CONC)	Tipo de sistema de aplicación(6) (OT_APPL_SYS_TYPE)	Unique
Constraint(88) (OT_CNSTR)	afecta	es objeto de(192) (CT_CONC)	UML Model(272) (OT_UML_MOD)	Unique



Source Object Type	Relationship Type (active)	Relationship Type (passive)	Target Object Type	Possible Number of Connections
Constraint(88) (OT_CNSTR)	afecta	es objeto de(192) (CT_CONC)	Unidad organizativa(43) (OT_ORG_UNIT)	Unique
Constraint(88) (OT_CNSTR)	afecta	es objeto de(192) (CT_CONC)	Use case instance(273) (OT_USECASE_INST)	Unique
Constraint(88) (OT_CNSTR)	has stereotype	is stereotype of(576) (CT_HAS_STEREO TYPE)	Stereotype(297) (OT_STEREO TYP E)	Unique
Constraint(88) (OT_CNSTR)	has tagged value	is tagged value of(578) (CT_HAS_TAG_V AL)	Tagged value(299) (OT_TAG_VALUE)	Unique
Constraint(88) (OT_CNSTR)	is nested	nests(418) (CT_IS_NESTED)	Class(90) (OT_CLS)	Unique
Constraint(88) (OT_CNSTR)	is nested	nests(418) (CT_IS_NESTED)	Subsystem(270) (OT_SUBSYS)	Unique
Constraint(88) (OT_CNSTR)	is nested	nests(418) (CT_IS_NESTED)	UML Model(272) (OT_UML_MOD)	Unique
Data value(98) (OT_DATA_VAL)	has stereotype	is stereotype of(576) (CT_HAS_STEREO TYPE)	Stereotype(297) (OT_STEREO TYP E)	Unique
Data value(98) (OT_DATA_VAL)	has tagged value	is tagged value of(578) (CT_HAS_TAG_V AL)	Tagged value(299) (OT_TAG_VALUE)	Unique



Source Object Type	Relationship Type (active)	Relationship Type (passive)	Target Object Type	Possible Number of Connections
Enlace de atributo(277) (OT_ATTR_LINK)	has value	is value of(533) (CT_HAS_VALUE)	Data value(98) (OT_DATA_VAL)	Unique
Enlace de atributo(277) (OT_ATTR_LINK)	has value	is value of(533) (CT_HAS_VALUE)	Link object(274) (OT_LINK_OBJ)	Unique
Enlace de atributo(277) (OT_ATTR_LINK)	has value	is value of(533) (CT_HAS_VALUE)	Object instance(94) (OT_OBJ_INST)	Unique
Enlace de atributo(277) (OT_ATTR_LINK)	originates from	is origin of(532) (CT_ORIG)	Atributo MRE(19) (OT_ERM_ATTR)	Unique
Extension point(265) (OT_EXT_PT)	has stereotype	is stereotype of(576) (CT_HAS_STEREO TYPE)	Stereotype(297) (OT_STEREO TYPE)	Unique
Extension point(265) (OT_EXT_PT)	has tagged value	is tagged value of(578) (CT_HAS_TAG_V AL)	Tagged value(299) (OT_TAG_VALU E)	Unique
Función(22) (OT_FUNC)	associates (multiple)	is associated by (multiple)(456) (CT_ASSOCIATE S_MULT)	Association(87) (OT_ASSOC)	Unique
Función(22) (OT_FUNC)	extiende	se extiende(489) (CT_EXTEND)	Función(22) (OT_FUNC)	Unique
Función(22) (OT_FUNC)	generalizes	specializes(415) (CT_GENERAL)	Función(22) (OT_FUNC)	Unique



Source Object Type	Relationship Type (active)	Relationship Type (passive)	Target Object Type	Possible Number of Connections
Función(22) (OT_FUNC)	has behavior	is behavior of(544) (CT_HAS_BEHAV)	Activity graph(287) (OT_ACT_GRAPH)	Unique
Función(22) (OT_FUNC)	has behavior	is behavior of(544) (CT_HAS_BEHAV)	State machine(279) (OT_STATE_MACHINE)	Unique
Función(22) (OT_FUNC)	has extension point	is extension point of(512) (CT_HAS_EXT_PT)	Extension point(265) (OT_EXT_PT)	Unique
Función(22) (OT_FUNC)	has instance	is instance(419) (CT_HAS_INSTANCE)	Use case instance(273) (OT_USECASE_INSTANCE)	Unique
Función(22) (OT_FUNC)	has member	is member of(420) (CT_HAS_MEMBER)	Función(22) (OT_FUNC)	Unique
Función(22) (OT_FUNC)	has member	is member of(420) (CT_HAS_MEMBER)	Reception(282) (OT_UML_RECEPT)	Unique
Función(22) (OT_FUNC)	has parameter	is parameter of(510) (CT_HAS_PARA)	Parámetro(184) (OT_PARA)	Unique
Función(22) (OT_FUNC)	has stereotype	is stereotype of(576) (CT_HAS_STEREOTYPE)	Stereotype(297) (OT_STEREOTYPE)	Unique
Función(22) (OT_FUNC)	has tagged value	is tagged value of(578) (CT_HAS_TAG_VALUE)	Tagged value(299) (OT_TAG_VALUE)	Unique



Source Object Type	Relationship Type (active)	Relationship Type (passive)	Target Object Type	Possible Number of Connections
Función(22) (OT_FUNC)	include	is included(488) (CT_INCLUDE)	Función(22) (OT_FUNC)	Unique
Función(22) (OT_FUNC)	is nested	nests(418) (CT_IS_NESTED)	Class(90) (OT_CLS)	Unique
Función(22) (OT_FUNC)	is nested	nests(418) (CT_IS_NESTED)	Package(187) (OT_PACK)	Unique
Función(22) (OT_FUNC)	is nested	nests(418) (CT_IS_NESTED)	Subsystem(270) (OT_SUBSYS)	Unique
Función(22) (OT_FUNC)	is nested	nests(418) (CT_IS_NESTED)	UML Model(272) (OT_UML_MOD)	Unique
Función(22) (OT_FUNC)	realizes	is realized by(458) (CT_REALIZES)	Class(90) (OT_CLS)	Unique
Función(22) (OT_FUNC)	refines	is refined by(511) (CT_REFINES)	Función(22) (OT_FUNC)	Unique
Grupo(128) (OT_GRP)	acepta	recibe asentimiento por(435) (CT_AGREES)	Función(22) (OT_FUNC)	Unique
Grupo(128) (OT_GRP)	associates (multiple)	is associated by (multiple)(456) (CT_ASSOCIATE S_MULTI)	Association(87) (OT_ASSOC)	Unique
Grupo(128) (OT_GRP)	communicates with	communicates with(427) (CT_COMM_WIT H)	Función(22) (OT_FUNC)	Unique



Source Object Type	Relationship Type (active)	Relationship Type (passive)	Target Object Type	Possible Number of Connections
Grupo(128) (OT_GRP)	contribuye a	es editado en colaboración con(233) (CT_CONTR_TO_1)	Función(22) (OT_FUNC)	Unique
Grupo(128) (OT_GRP)	debe informar sobre el resultado de	el resultado se transmite por(255) (CT_MUST_INFO_ABT_RES)	Función(22) (OT_FUNC)	Unique
Grupo(128) (OT_GRP)	debe ser informado en caso de cancelación	lleva a la notificación sobre la cancelación de(316) (CT_MUST_BE_INFO_ON_CNC_1)	Función(22) (OT_FUNC)	Unique
Grupo(128) (OT_GRP)	debe ser informado sobre	el resultado se transmite a(266) (CT_MUST_BE_INFO_ABT_1)	Función(22) (OT_FUNC)	Unique
Grupo(128) (OT_GRP)	decide sobre	es decidido por(232) (CT_DECID_ON)	Función(22) (OT_FUNC)	Unique
Grupo(128) (OT_GRP)	ejecuta	es ejecutado por medio de(65) (CT_EXEC_1)	Función(22) (OT_FUNC)	Unique
Grupo(128) (OT_GRP)	es profesionalmente responsable de	está bajo responsabilidad profesional de(10) (CT_IS_TECH_RESP_1)	Función(22) (OT_FUNC)	Unique



Source Object Type	Relationship Type (active)	Relationship Type (passive)	Target Object Type	Possible Number of Connections
Grupo(128) (OT_GRP)	es responsable informático de	está bajo la responsabilidad informática de(148) (CT_IS_DP_RESP_1)	Función(22) (OT_FUNC)	Unique
Grupo(128) (OT_GRP)	generalizes	specializes(415) (CT_GENERAL)	Grupo(128) (OT_GRP)	Unique
Grupo(128) (OT_GRP)	has member	is member of(420) (CT_HAS_MEMBER)	Función(22) (OT_FUNC)	Unique
Grupo(128) (OT_GRP)	has member	is member of(420) (CT_HAS_MEMBER)	Reception(282) (OT_UML_RECEP T)	Unique
Grupo(128) (OT_GRP)	is nested	nests(418) (CT_IS_NESTED)	Package(187) (OT_PACK)	Unique
Grupo(128) (OT_GRP)	is nested	nests(418) (CT_IS_NESTED)	Subsystem(270) (OT_SUBSYS)	Unique
Grupo(128) (OT_GRP)	is nested	nests(418) (CT_IS_NESTED)	UML Model(272) (OT_UML_MOD)	Unique
Grupo(128) (OT_GRP)	refines	is refined by(511) (CT_REFINES)	Grupo(128) (OT_GRP)	Unique
Grupo(128) (OT_GRP)	tiene función consultante en	es apoyado consultivamente por(358) (CT_HAS_CONSULT_ROLE_IN_2)	Función(22) (OT_FUNC)	Unique



Source Object Type	Relationship Type (active)	Relationship Type (passive)	Target Object Type	Possible Number of Connections
Link object(274) (OT_LINK_OBJ)	has slot	is slot of(530) (CT_HAS_SLOT)	Enlace de atributo(277) (OT_ATTR_LINK)	Unique
Link object(274) (OT_LINK_OBJ)	has stereotype	is stereotype of(576) (CT_HAS_STEREO TYPE)	Stereotype(297) (OT_STEREOTYP E)	Unique
Link object(274) (OT_LINK_OBJ)	has tagged value	is tagged value of(578) (CT_HAS_TAG_V AL)	Tagged value(299) (OT_TAG_VALUE)	Unique
Note(186) (OT_NOTE)	belongs to	belongs to(423) (CT_BELONGS)	Association(87) (OT_ASSOC)	Unique
Note(186) (OT_NOTE)	belongs to	belongs to(423) (CT_BELONGS)	Class(90) (OT_CLS)	Unique
Note(186) (OT_NOTE)	belongs to	belongs to(423) (CT_BELONGS)	Constraint(88) (OT_CNSTR)	Unique
Note(186) (OT_NOTE)	belongs to	belongs to(423) (CT_BELONGS)	Extension point(265) (OT_EXT_PT)	Unique
Note(186) (OT_NOTE)	belongs to	belongs to(423) (CT_BELONGS)	Función(22) (OT_FUNC)	Unique
Note(186) (OT_NOTE)	belongs to	belongs to(423) (CT_BELONGS)	Grupo(128) (OT_GRP)	Unique
Note(186) (OT_NOTE)	belongs to	belongs to(423) (CT_BELONGS)	Object instance(94) (OT_OBJ_INST)	Unique
Note(186) (OT_NOTE)	belongs to	belongs to(423) (CT_BELONGS)	Package(187) (OT_PACK)	Unique
Note(186) (OT_NOTE)	belongs to	belongs to(423) (CT_BELONGS)	Persona(46) (OT_PERS)	Unique
Note(186) (OT_NOTE)	belongs to	belongs to(423) (CT_BELONGS)	Puesto(45) (OT_POS)	Unique



Source Object Type	Relationship Type (active)	Relationship Type (passive)	Target Object Type	Possible Number of Connections
Note(186) (OT_NOTE)	belongs to	belongs to(423) (CT_BELONGS)	Role(78) (OT_PERS_TYPE)	Unique
Note(186) (OT_NOTE)	belongs to	belongs to(423) (CT_BELONGS)	Stereotype(297) (OT_STEREOTYPE)	Unique
Note(186) (OT_NOTE)	belongs to	belongs to(423) (CT_BELONGS)	Subsystem(270) (OT_SUBSYS)	Unique
Note(186) (OT_NOTE)	belongs to	belongs to(423) (CT_BELONGS)	Tag definition(298) (OT_TAG_DEF)	Unique
Note(186) (OT_NOTE)	belongs to	belongs to(423) (CT_BELONGS)	Tagged value(299) (OT_TAG_VALUE)	Unique
Note(186) (OT_NOTE)	belongs to	belongs to(423) (CT_BELONGS)	Tipo de sistema de aplicación(6) (OT_APPL_SYS_TYPE)	Unique
Note(186) (OT_NOTE)	belongs to	belongs to(423) (CT_BELONGS)	UML Model(272) (OT_UML_MOD)	Unique
Note(186) (OT_NOTE)	belongs to	belongs to(423) (CT_BELONGS)	Unidad organizativa(43) (OT_ORG_UNIT)	Unique
Note(186) (OT_NOTE)	belongs to	belongs to(423) (CT_BELONGS)	Use case instance(273) (OT_USECASE_INST)	Unique
Note(186) (OT_NOTE)	has stereotype	is stereotype of(576) (CT_HAS_STEREOTYPE)	Stereotype(297) (OT_STEREOTYPE)	Unique



Source Object Type	Relationship Type (active)	Relationship Type (passive)	Target Object Type	Possible Number of Connections
Note(186) (OT_NOTE)	has tagged value	is tagged value of(578) (CT_HAS_TAG_VALUE)	Tagged value(299) (OT_TAG_VALUE)	Unique
Object instance(94) (OT_OBJ_INST)	has slot	is slot of(530) (CT_HAS_SLOT)	Enlace de atributo(277) (OT_ATTR_LINK)	Unique
Object instance(94) (OT_OBJ_INST)	has stereotype	is stereotype of(576) (CT_HAS_STEREOTYPE)	Stereotype(297) (OT_STEREOTYPE)	Unique
Object instance(94) (OT_OBJ_INST)	has tagged value	is tagged value of(578) (CT_HAS_TAG_VALUE)	Tagged value(299) (OT_TAG_VALUE)	Unique
Package(187) (OT_PACK)	contains	is contained by(421) (CT_CONTAINS)	Class(90) (OT_CLS)	Unique
Package(187) (OT_PACK)	contains	is contained by(421) (CT_CONTAINS)	Función(22) (OT_FUNC)	Unique
Package(187) (OT_PACK)	contains	is contained by(421) (CT_CONTAINS)	Package(187) (OT_PACK)	Unique
Package(187) (OT_PACK)	contains	is contained by(421) (CT_CONTAINS)	Rol(78) (OT_PERS_TYPE)	Unique
Package(187) (OT_PACK)	has behavior	is behavior of(544) (CT_HAS_BEHAVIOR)	Activity graph(287) (OT_ACT_GRAPH)	Unique



Source Object Type	Relationship Type (active)	Relationship Type (passive)	Target Object Type	Possible Number of Connections
Package(187) (OT_PACK)	has stereotype	is stereotype of(576) (CT_HAS_STEREO TYPE)	Stereotype(297) (OT_STEREO TYPE)	Unique
Package(187) (OT_PACK)	has tagged value	is tagged value of(578) (CT_HAS_TAG_V AL)	Tagged value(299) (OT_TAG_VALU E)	Unique
Parámetro(184) (OT_PARA)	has stereotype	is stereotype of(576) (CT_HAS_STEREO TYPE)	Stereotype(297) (OT_STEREO TYPE)	Unique
Parámetro(184) (OT_PARA)	has tagged value	is tagged value of(578) (CT_HAS_TAG_V AL)	Tagged value(299) (OT_TAG_VALU E)	Unique
Parámetro(184) (OT_PARA)	has type	is type of(508) (CT_IS_TYPE_O F)	Class(90) (OT_CLS)	Unique
Persona(46) (OT_PERS)	acepta	recibe asentimiento por(435) (CT_AGREES)	Función(22) (OT_FUNC)	Unique
Persona(46) (OT_PERS)	associates (multiple)	is associated by (multiple)(456) (CT_ASSOCIATE S_MULT)	Association(87) (OT_ASSOC)	Unique
Persona(46) (OT_PERS)	communicates with	communicates with(427) (CT_COMM_WIT H)	Función(22) (OT_FUNC)	Unique
Persona(46) (OT_PERS)	contribuye a	es editado en colaboración con(233) (CT_CONTR_TO _1)	Función(22) (OT_FUNC)	Unique



Source Object Type	Relationship Type (active)	Relationship Type (passive)	Target Object Type	Possible Number of Connections
Persona(46) (OT_PERS)	debe informar sobre el resultado de	el resultado se transmite por(255) (CT_MUST_INFO_ABT_RES)	Función(22) (OT_FUNC)	Unique
Persona(46) (OT_PERS)	debe ser informado en caso de cancelación	lleva a la notificación sobre la cancelación de(316) (CT_MUST_BE_INFO_ON_CNC_1)	Función(22) (OT_FUNC)	Unique
Persona(46) (OT_PERS)	debe ser informado sobre	el resultado se transmite a(266) (CT_MUST_BE_INFO_ABT_1)	Función(22) (OT_FUNC)	Unique
Persona(46) (OT_PERS)	decide sobre	es decidido por(232) (CT_DECID_ON)	Función(22) (OT_FUNC)	Unique
Persona(46) (OT_PERS)	ejecuta	es ejecutado por medio de(65) (CT_EXEC_1)	Función(22) (OT_FUNC)	Unique
Persona(46) (OT_PERS)	es profesionalmente responsable de	está bajo responsabilidad profesional de(10) (CT_IS_TECH_RESP_1)	Función(22) (OT_FUNC)	Unique
Persona(46) (OT_PERS)	es responsable informático de	está bajo la responsabilidad informática de(148) (CT_IS_DP_RESP_1)	Función(22) (OT_FUNC)	Unique



Source Object Type	Relationship Type (active)	Relationship Type (passive)	Target Object Type	Possible Number of Connections
Persona(46) (OT_PERS)	generalizes	specializes(415) (CT_GENERAL)	Persona(46) (OT_PERS)	Unique
Persona(46) (OT_PERS)	has member	is member of(420) (CT_HAS_MEMBER)	Función(22) (OT_FUNC)	Unique
Persona(46) (OT_PERS)	has member	is member of(420) (CT_HAS_MEMBER)	Reception(282) (OT_UML_RECEPT)	Unique
Persona(46) (OT_PERS)	has stereotype	is stereotype of(576) (CT_HAS_STEREOTYPE)	Stereotype(297) (OT_STEREOTYPE)	Unique
Persona(46) (OT_PERS)	has tagged value	is tagged value of(578) (CT_HAS_TAG_VALUE)	Tagged value(299) (OT_TAG_VALUE)	Unique
Persona(46) (OT_PERS)	is nested	nests(418) (CT_IS_NESTED)	Package(187) (OT_PACK)	Unique
Persona(46) (OT_PERS)	is nested	nests(418) (CT_IS_NESTED)	Subsystem(270) (OT_SUBSYS)	Unique
Persona(46) (OT_PERS)	is nested	nests(418) (CT_IS_NESTED)	UML Model(272) (OT_UML_MOD)	Unique
Persona(46) (OT_PERS)	refines	is refined by(511) (CT_REFINES)	Persona(46) (OT_PERS)	Unique
Persona(46) (OT_PERS)	tiene función consultante en	es apoyado consultivamente por(355) (CT_HAS_CONSULT_ROLE_IN_1)	Función(22) (OT_FUNC)	Unique



Source Object Type	Relationship Type (active)	Relationship Type (passive)	Target Object Type	Possible Number of Connections
Puesto(45) (OT_POS)	acepta	recibe asentimiento por(435) (CT_AGREES)	Función(22) (OT_FUNC)	Unique
Puesto(45) (OT_POS)	associates (multiple)	is associated by (multiple)(456) (CT_ASSOCIATE S_MULTI)	Asociación(87) (OT_ASSOC)	Unique
Puesto(45) (OT_POS)	communicates with	communicates with(427) (CT_COMM_WIT H)	Función(22) (OT_FUNC)	Unique
Puesto(45) (OT_POS)	contribuye a	es editado en colaboración con(233) (CT_CONTR_TO _1)	Función(22) (OT_FUNC)	Unique
Puesto(45) (OT_POS)	debe informar sobre el resultado de	el resultado se transmite por(255) (CT_MUST_INFO _ABT_RES)	Función(22) (OT_FUNC)	Unique
Puesto(45) (OT_POS)	debe ser informado en caso de cancelación	lleva a la notificación sobre la cancelación de(316) (CT_MUST_BE_I NFO_ON_CNC_1)	Función(22) (OT_FUNC)	Unique
Puesto(45) (OT_POS)	debe ser informado sobre	el resultado se transmite a(266) (CT_MUST_BE_I NFO_ABT_1)	Función(22) (OT_FUNC)	Unique



Source Object Type	Relationship Type (active)	Relationship Type (passive)	Target Object Type	Possible Number of Connections
Puesto(45) (OT_POS)	decide sobre	es decidido por(232) (CT_DECID_ON)	Función(22) (OT_FUNC)	Unique
Puesto(45) (OT_POS)	ejecuta	es ejecutado por medio de(65) (CT_EXEC_1)	Función(22) (OT_FUNC)	Unique
Puesto(45) (OT_POS)	es profesionalmente responsable de	está bajo responsabilidad profesional de(10) (CT_IS_TECH_RESP_1)	Función(22) (OT_FUNC)	Unique
Puesto(45) (OT_POS)	es responsable informático de	está bajo la responsabilidad informática de(148) (CT_IS_DP_RESP_1)	Función(22) (OT_FUNC)	Unique
Puesto(45) (OT_POS)	generalizes	specializes(415) (CT_GENERAL)	Puesto(45) (OT_POS)	Unique
Puesto(45) (OT_POS)	has member	is member of(420) (CT_HAS_MEMBER)	Función(22) (OT_FUNC)	Unique
Puesto(45) (OT_POS)	has member	is member of(420) (CT_HAS_MEMBER)	Reception(282) (OT_UML_RECEPTION)	Unique
Puesto(45) (OT_POS)	has stereotype	is stereotype of(576) (CT_HAS_STEREOTYPE)	Stereotype(297) (OT_STEREOTYPE)	Unique
Puesto(45) (OT_POS)	has tagged value	is tagged value of(578) (CT_HAS_TAG_VALUE)	Tagged value(299) (OT_TAG_VALUE)	Unique



Source Object Type	Relationship Type (active)	Relationship Type (passive)	Target Object Type	Possible Number of Connections
Puesto(45) (OT_POS)	is nested	nests(418) (CT_IS_NESTED)	Package(187) (OT_PACK)	Unique
Puesto(45) (OT_POS)	is nested	nests(418) (CT_IS_NESTED)	Subsystem(270) (OT_SUBSYS)	Unique
Puesto(45) (OT_POS)	is nested	nests(418) (CT_IS_NESTED)	UML Model(272) (OT_UML_MOD)	Unique
Puesto(45) (OT_POS)	refines	is refined by(511) (CT_REFINES)	Puesto(45) (OT_POS)	Unique
Puesto(45) (OT_POS)	tiene función consultante en	es apoyado consultivamente por(355) (CT_HAS_CONS LT_ROLE_IN_1)	Función(22) (OT_FUNC)	Unique
Reception(282) (OT_UML_RECEP T)	has stereotype	is stereotype of(576) (CT_HAS_STERE OTYPE)	Stereotype(297) (OT_STEREOTYP E)	Unique
Reception(282) (OT_UML_RECEP T)	has tagged value	is tagged value of(578) (CT_HAS_TAG_V AL)	Tagged value(299) (OT_TAG_VALUE)	Unique
Rol(78) (OT_PERS_TYPE)	acepta	recibe asentimiento por(435) (CT_AGREES)	Función(22) (OT_FUNC)	Unique
Rol(78) (OT_PERS_TYPE)	associates (multiple)	is associated by (multiple)(456) (CT_ASSOCIATE S_MULTI)	Association(87) (OT_ASSOC)	Unique



Source Object Type	Relationship Type (active)	Relationship Type (passive)	Target Object Type	Possible Number of Connections
Rol(78) (OT_PERS_TYPE)	communicates with	communicates with(427) (CT_COMM_WITH)	Función(22) (OT_FUNC)	Unique
Rol(78) (OT_PERS_TYPE)	contribuye a	es editado en colaboración con(324) (CT_CONTR_TO_2)	Función(22) (OT_FUNC)	Unique
Rol(78) (OT_PERS_TYPE)	debe informar sobre el resultado de	el resultado se transmite por(325) (CT_MUST_INFO_AB_T_RES_OF)	Función(22) (OT_FUNC)	Unique
Rol(78) (OT_PERS_TYPE)	debe ser informado en caso de cancelación	lleva a la notificación sobre la cancelación de(352) (CT_MUST_BE_I_NFO_ON_CNC_2)	Función(22) (OT_FUNC)	Unique
Rol(78) (OT_PERS_TYPE)	debe ser informado sobre	el resultado se transmite a(326) (CT_MUST_BE_I_NFO_AB_T_2)	Función(22) (OT_FUNC)	Unique
Rol(78) (OT_PERS_TYPE)	decide sobre	es decidido por(323) (CT_DECD_ON)	Función(22) (OT_FUNC)	Unique
Rol(78) (OT_PERS_TYPE)	ejecuta	es ejecutado por(218) (CT_EXEC_2)	Función(22) (OT_FUNC)	Unique



Source Object Type	Relationship Type (active)	Relationship Type (passive)	Target Object Type	Possible Number of Connections
Rol(78) (OT_PERS_TYPE)	es profesionalmente responsable de	está bajo la responsabilidad profesional de(220) (CT_IS_TECH_RESP_3)	Función(22) (OT_FUNC)	Unique
Rol(78) (OT_PERS_TYPE)	es responsable informático de	está bajo la responsabilidad informática de(219) (CT_IS_DP_RESP_2)	Función(22) (OT_FUNC)	Unique
Rol(78) (OT_PERS_TYPE)	generalizes	specializes(415) (CT_GENERAL)	Rol(78) (OT_PERS_TYPE)	Unique
Rol(78) (OT_PERS_TYPE)	has member	is member of(420) (CT_HAS_MEMBER)	Función(22) (OT_FUNC)	Unique
Rol(78) (OT_PERS_TYPE)	has member	is member of(420) (CT_HAS_MEMBER)	Reception(282) (OT_UML_RECEPTION)	Unique
Rol(78) (OT_PERS_TYPE)	has stereotype	is stereotype of(576) (CT_HAS_STEREOTYPE)	Stereotype(297) (OT_STEREOTYPE)	Unique
Rol(78) (OT_PERS_TYPE)	has tagged value	is tagged value of(578) (CT_HAS_TAG_VALUE)	Tagged value(299) (OT_TAG_VALUE)	Unique
Rol(78) (OT_PERS_TYPE)	is nested	nests(418) (CT_IS_NESTED)	Package(187) (OT_PACK)	Unique



Source Object Type	Relationship Type (active)	Relationship Type (passive)	Target Object Type	Possible Number of Connections
Rol(78) (OT_PERS_TYPE)	is nested	nests(418) (CT_IS_NESTED)	Subsystem(270) (OT_SUBSYS)	Unique
Rol(78) (OT_PERS_TYPE)	is nested	nests(418) (CT_IS_NESTED)	UML Model(272) (OT_UML_MOD)	Unique
Rol(78) (OT_PERS_TYPE)	refines	is refined by(511) (CT_REFINES)	Rol(78) (OT_PERS_TYPE)	Unique
Rol(78) (OT_PERS_TYPE)	tiene función consultante en	es apoyado consultivamente por(358) (CT_HAS_CONSULT_ROLE_IN_2)	Función(22) (OT_FUNC)	Unique
State machine(279) (OT_STATE_MACHINE)	has stereotype	is stereotype of(576) (CT_HAS_STEREOTYPE)	Stereotype(297) (OT_STEREOTYPE)	Unique
State machine(279) (OT_STATE_MACHINE)	has tagged value	is tagged value of(578) (CT_HAS_TAG_VALUE)	Tagged value(299) (OT_TAG_VALUE)	Unique
Stereotype(297) (OT_STEREOTYPE)	generalizes	specializes(415) (CT_GENERAL)	Stereotype(297) (OT_STEREOTYPE)	Unique
Stereotype(297) (OT_STEREOTYPE)	has tag definition	is tag definition of(577) (CT_HAS_TAG_DEF)	Tag definition(298) (OT_TAG_DEF)	Unique
Subsystem(270) (OT_SUBSYS)	associates (multiple)	is associated by (multiple)(456) (CT_ASSOCIATIONS_MULTI)	Association(87) (OT_ASSOC)	Unique
Subsystem(270) (OT_SUBSYS)	generalizes	specializes(415) (CT_GENERAL)	Subsystem(270) (OT_SUBSYS)	Unique



Source Object Type	Relationship Type (active)	Relationship Type (passive)	Target Object Type	Possible Number of Connections
Subsystem(270) (OT_SUBSYS)	has stereotype	is stereotype of(576) (CT_HAS_STEREO TYPE)	Stereotype(297) (OT_STEREO TYPE)	Unique
Subsystem(270) (OT_SUBSYS)	has tagged value	is tagged value of(578) (CT_HAS_TAG_V AL)	Tagged value(299) (OT_TAG_VALU E)	Unique
Subsystem(270) (OT_SUBSYS)	is nested	nests(418) (CT_IS_NESTED)	Subsystem(270) (OT_SUBSYS)	Unique
Subsystem(270) (OT_SUBSYS)	is nested	nests(418) (CT_IS_NESTED)	UML Model(272) (OT_UML_MOD EL)	Unique
Tagged value(299) (OT_TAG_VALU E)	has reference value	is reference value of(581) (CT_HAS_REFER ENCE_VALUE)	Activity graph(287) (OT_ACT_GRAP H)	Unique
Tagged value(299) (OT_TAG_VALU E)	has reference value	is reference value of(581) (CT_HAS_REFER ENCE_VALUE)	Association(87) (OT_ASSOC)	Unique
Tagged value(299) (OT_TAG_VALU E)	has reference value	is reference value of(581) (CT_HAS_REFER ENCE_VALUE)	Atributo MRE(19) (OT_ERM_ATTR)	Unique
Tagged value(299) (OT_TAG_VALU E)	has reference value	is reference value of(581) (CT_HAS_REFER ENCE_VALUE)	Class(90) (OT_CLS)	Unique
Tagged value(299) (OT_TAG_VALU E)	has reference value	is reference value of(581) (CT_HAS_REFER ENCE_VALUE)	Constraint(88) (OT_CNSTR)	Unique



Source Object Type	Relationship Type (active)	Relationship Type (passive)	Target Object Type	Possible Number of Connections
Tagged value(299) (OT_TAG_VALUE)	has reference value	is reference value of(581) (CT_HAS_REFERENCE_VALUE)	Data value(98) (OT_DATA_VAL)	Unique
Tagged value(299) (OT_TAG_VALUE)	has reference value	is reference value of(581) (CT_HAS_REFERENCE_VALUE)	Extension point(265) (OT_EXT_PT)	Unique
Tagged value(299) (OT_TAG_VALUE)	has reference value	is reference value of(581) (CT_HAS_REFERENCE_VALUE)	Función(22) (OT_FUNC)	Unique
Tagged value(299) (OT_TAG_VALUE)	has reference value	is reference value of(581) (CT_HAS_REFERENCE_VALUE)	Grupo(128) (OT_GRP)	Unique
Tagged value(299) (OT_TAG_VALUE)	has reference value	is reference value of(581) (CT_HAS_REFERENCE_VALUE)	Link object(274) (OT_LINK_OBJ)	Unique
Tagged value(299) (OT_TAG_VALUE)	has reference value	is reference value of(581) (CT_HAS_REFERENCE_VALUE)	Note(186) (OT_NOTE)	Unique
Tagged value(299) (OT_TAG_VALUE)	has reference value	is reference value of(581) (CT_HAS_REFERENCE_VALUE)	Object instance(94) (OT_OBJ_INST)	Unique
Tagged value(299) (OT_TAG_VALUE)	has reference value	is reference value of(581) (CT_HAS_REFERENCE_VALUE)	Package(187) (OT_PACK)	Unique
Tagged value(299) (OT_TAG_VALUE)	has reference value	is reference value of(581) (CT_HAS_REFERENCE_VALUE)	Parámetro(184) (OT_PARA)	Unique



Source Object Type	Relationship Type (active)	Relationship Type (passive)	Target Object Type	Possible Number of Connections
Tagged value(299) (OT_TAG_VALUE)	has reference value	is reference value of(581) (CT_HAS_REFERENCE_VALUE)	Persona(46) (OT_PERS)	Unique
Tagged value(299) (OT_TAG_VALUE)	has reference value	is reference value of(581) (CT_HAS_REFERENCE_VALUE)	Puesto(45) (OT_POS)	Unique
Tagged value(299) (OT_TAG_VALUE)	has reference value	is reference value of(581) (CT_HAS_REFERENCE_VALUE)	Reception(282) (OT_UML_RECEPT)	Unique
Tagged value(299) (OT_TAG_VALUE)	has reference value	is reference value of(581) (CT_HAS_REFERENCE_VALUE)	Rol(78) (OT_PERS_TYPE)	Unique
Tagged value(299) (OT_TAG_VALUE)	has reference value	is reference value of(581) (CT_HAS_REFERENCE_VALUE)	State machine(279) (OT_STATE_MACHINE)	Unique
Tagged value(299) (OT_TAG_VALUE)	has reference value	is reference value of(581) (CT_HAS_REFERENCE_VALUE)	Subsystem(270) (OT_SUBSYS)	Unique
Tagged value(299) (OT_TAG_VALUE)	has reference value	is reference value of(581) (CT_HAS_REFERENCE_VALUE)	Tagged value(299) (OT_TAG_VALUE)	Unique
Tagged value(299) (OT_TAG_VALUE)	has reference value	is reference value of(581) (CT_HAS_REFERENCE_VALUE)	Tipo de sistema de aplicación(6) (OT_APPL_SYS_TYPE)	Unique
Tagged value(299) (OT_TAG_VALUE)	has reference value	is reference value of(581) (CT_HAS_REFERENCE_VALUE)	UML Model(272) (OT_UML_MOD)	Unique



Source Object Type	Relationship Type (active)	Relationship Type (passive)	Target Object Type	Possible Number of Connections
Tagged value(299) (OT_TAG_VALUE)	has reference value	is reference value of(581) (CT_HAS_REFERENCE_VALUE)	Unidad organizativa(43) (OT_ORG_UNIT)	Unique
Tagged value(299) (OT_TAG_VALUE)	has reference value	is reference value of(581) (CT_HAS_REFERENCE_VALUE)	Use case instance(273) (OT_USECASE_INSTANCE)	Unique
Tagged value(299) (OT_TAG_VALUE)	has type	is type of(508) (CT_IS_TYPE_OF)	Tag definition(298) (OT_TAG_DEF)	Unique
Tipo de sistema de aplicación(6) (OT_APPL_SYS_TYPE)	apoya	es apoyado por(221) (CT_CAN_SUPPORT_1)	Función(22) (OT_FUNC)	Unique
Tipo de sistema de aplicación(6) (OT_APPL_SYS_TYPE)	associates (multiple)	is associated by (multiple)(456) (CT_ASSOCIATES_MULTI)	Association(87) (OT_ASSOC)	Unique
Tipo de sistema de aplicación(6) (OT_APPL_SYS_TYPE)	communicates with	communicates with(427) (CT_COMM_WITH)	Función(22) (OT_FUNC)	Unique
Tipo de sistema de aplicación(6) (OT_APPL_SYS_TYPE)	generalizes	specializes(415) (CT_GENERAL)	Tipo de sistema de aplicación(6) (OT_APPL_SYS_TYPE)	Unique
Tipo de sistema de aplicación(6) (OT_APPL_SYS_TYPE)	has member	is member of(420) (CT_HAS_MEMBER)	Función(22) (OT_FUNC)	Unique
Tipo de sistema de aplicación(6) (OT_APPL_SYS_TYPE)	has member	is member of(420) (CT_HAS_MEMBER)	Reception(282) (OT_UML_RECEPTION)	Unique



Source Object Type	Relationship Type (active)	Relationship Type (passive)	Target Object Type	Possible Number of Connections
Tipo de sistema de aplicación(6) (OT_APPL_SYS_TYPE)	has stereotype	is stereotype of(576) (CT_HAS_STEREO TYPE)	Stereotype(297) (OT_STEREO TYPE)	Unique
Tipo de sistema de aplicación(6) (OT_APPL_SYS_TYPE)	has tagged value	is tagged value of(578) (CT_HAS_TAG_VAL)	Tagged value(299) (OT_TAG_VALUE)	Unique
Tipo de sistema de aplicación(6) (OT_APPL_SYS_TYPE)	is nested	nests(418) (CT_IS_NESTED)	Package(187) (OT_PACK)	Unique
Tipo de sistema de aplicación(6) (OT_APPL_SYS_TYPE)	is nested	nests(418) (CT_IS_NESTED)	Subsystem(270) (OT_SUBSYS)	Unique
Tipo de sistema de aplicación(6) (OT_APPL_SYS_TYPE)	is nested	nests(418) (CT_IS_NESTED)	UML Model(272) (OT_UML_MOD)	Unique
Tipo de sistema de aplicación(6) (OT_APPL_SYS_TYPE)	refines	is refined by(511) (CT_REFINES)	Tipo de sistema de aplicación(6) (OT_APPL_SYS_TYPE)	Unique
UML Model(272) (OT_UML_MOD)	has stereotype	is stereotype of(576) (CT_HAS_STEREO TYPE)	Stereotype(297) (OT_STEREO TYPE)	Unique
UML Model(272) (OT_UML_MOD)	has tagged value	is tagged value of(578) (CT_HAS_TAG_VAL)	Tagged value(299) (OT_TAG_VALUE)	Unique
UML Model(272) (OT_UML_MOD)	is nested	nests(418) (CT_IS_NESTED)	Subsystem(270) (OT_SUBSYS)	Unique



Source Object Type	Relationship Type (active)	Relationship Type (passive)	Target Object Type	Possible Number of Connections
UML Model(272) (OT_UML_MOD)	is nested	nests(418) (CT_IS_NESTED)	UML Model(272) (OT_UML_MOD)	Unique
Unidad organizativa(43) (OT_ORG_UNIT)	acepta	recibe asentimiento por(435) (CT_AGREES)	Función(22) (OT_FUNC)	Unique
Unidad organizativa(43) (OT_ORG_UNIT)	associates (multiple)	is associated by (multiple)(456) (CT_ASSOCIATES_MULTI)	Association(87) (OT_ASSOC)	Unique
Unidad organizativa(43) (OT_ORG_UNIT)	communicates with	communicates with(427) (CT_COMM_WITH)	Función(22) (OT_FUNC)	Unique
Unidad organizativa(43) (OT_ORG_UNIT)	contribuye a	es editado en colaboración con(233) (CT_CONTR_TO_1)	Función(22) (OT_FUNC)	Unique
Unidad organizativa(43) (OT_ORG_UNIT)	debe informar sobre el resultado de	el resultado se transmite por(255) (CT_MUST_INFO_AB_T_RES)	Función(22) (OT_FUNC)	Unique
Unidad organizativa(43) (OT_ORG_UNIT)	debe ser informado en caso de cancelación	lleva a la notificación sobre la cancelación de(316) (CT_MUST_BE_INFO_ON_CNC_1)	Función(22) (OT_FUNC)	Unique



Source Object Type	Relationship Type (active)	Relationship Type (passive)	Target Object Type	Possible Number of Connections
Unidad organizativa(43) (OT_ORG_UNIT)	debe ser informado sobre	el resultado se transmite a(266) (CT_MUST_BE_INFNO_AB_T_1)	Función(22) (OT_FUNC)	Unique
Unidad organizativa(43) (OT_ORG_UNIT)	decide sobre	es decidido por(232) (CT_DECID_ON)	Función(22) (OT_FUNC)	Unique
Unidad organizativa(43) (OT_ORG_UNIT)	ejecuta	es ejecutado por medio de(65) (CT_EXEC_1)	Función(22) (OT_FUNC)	Unique
Unidad organizativa(43) (OT_ORG_UNIT)	es profesionalmente responsable de	está bajo responsabilidad profesional de(10) (CT_IS_TECH_RESP_1)	Función(22) (OT_FUNC)	Unique
Unidad organizativa(43) (OT_ORG_UNIT)	es responsable informático de	está bajo la responsabilidad informática de(148) (CT_IS_DP_RESP_1)	Función(22) (OT_FUNC)	Unique
Unidad organizativa(43) (OT_ORG_UNIT)	generalizes	specializes(415) (CT_GENERAL)	Unidad organizativa(43) (OT_ORG_UNIT)	Unique
Unidad organizativa(43) (OT_ORG_UNIT)	has member	is member of(420) (CT_HAS_MEMBER)	Función(22) (OT_FUNC)	Unique
Unidad organizativa(43) (OT_ORG_UNIT)	has member	is member of(420) (CT_HAS_MEMBER)	Reception(282) (OT_UML_RECEPTION)	Unique



Source Object Type	Relationship Type (active)	Relationship Type (passive)	Target Object Type	Possible Number of Connections
Unidad organizativa(43) (OT_ORG_UNIT)	has stereotype	is stereotype of(576) (CT_HAS_STEREO TYPE)	Stereotype(297) (OT_STEREO TYPE)	Unique
Unidad organizativa(43) (OT_ORG_UNIT)	has tagged value	is tagged value of(578) (CT_HAS_TAG_V AL)	Tagged value(299) (OT_TAG_VALU E)	Unique
Unidad organizativa(43) (OT_ORG_UNIT)	is nested	nests(418) (CT_IS_NESTED)	Package(187) (OT_PACK)	Unique
Unidad organizativa(43) (OT_ORG_UNIT)	is nested	nests(418) (CT_IS_NESTED)	Subsystem(270) (OT_SUBSYS)	Unique
Unidad organizativa(43) (OT_ORG_UNIT)	is nested	nests(418) (CT_IS_NESTED)	UML Model(272) (OT_UML_MOD)	Unique
Unidad organizativa(43) (OT_ORG_UNIT)	refines	is refined by(511) (CT_REFINES)	Unidad organizativa(43) (OT_ORG_UNIT)	Unique
Unidad organizativa(43) (OT_ORG_UNIT)	tiene función consultante en	es apoyado consultivamente por(355) (CT_HAS_CONS ULT_ROLE_IN_1)	Función(22) (OT_FUNC)	Unique
Use case instance(273) (OT_USECASE_I NST)	has flow to	receives flow from(526) (CT_HAS_FLOW _TO)	Use case instance(273) (OT_USECASE_I NST)	Unique
Use case instance(273) (OT_USECASE_I NST)	has slot	is slot of(530) (CT_HAS_SLOT)	Enlace de atributo(277) (OT_ATTR_LINK)	Unique



Source Object Type	Relationship Type (active)	Relationship Type (passive)	Target Object Type	Possible Number of Connections
Use case instance(273) (OT_USECASE_INST)	has stereotype	is stereotype of(576) (CT_HAS_STEREO_TYPE)	Stereotype(297) (OT_STEREOTYPE)	Unique
Use case instance(273) (OT_USECASE_INST)	has tagged value	is tagged value of(578) (CT_HAS_TAG_VALUE)	Tagged value(299) (OT_TAG_VALUE)	Unique

Assignment Relationships

Source Object Type	Relationship Type (active)	Relationship Type (passive)	Target Object Type	Possible Number of Connections
Package(187) (OT_PACK)	contains	is contained by(421) (CT_CONTAINS)	Association(87) (OT_ASSOC)	Unique
Package(187) (OT_PACK)	contains	is contained by(421) (CT_CONTAINS)	Atributo MRE(19) (OT_ERM_ATTR)	Unique
Package(187) (OT_PACK)	contains	is contained by(421) (CT_CONTAINS)	Class(90) (OT_CLS)	Unique
Package(187) (OT_PACK)	contains	is contained by(421) (CT_CONTAINS)	Función(22) (OT_FUNC)	Unique
Package(187) (OT_PACK)	contains	is contained by(421) (CT_CONTAINS)	Note(186) (OT_NOTE)	Unique
Package(187) (OT_PACK)	contains	is contained by(421) (CT_CONTAINS)	Object instance(94) (OT_OBJ_INST)	Unique
Package(187) (OT_PACK)	contains	is contained by(421) (CT_CONTAINS)	Package(187) (OT_PACK)	Unique



Source Object Type	Relationship Type (active)	Relationship Type (passive)	Target Object Type	Possible Number of Connections
Package(187) (OT_PACK)	contains	is contained by(421) (CT_CONTAINS)	Rol(78) (OT_PERS_TYPE)	Unique
Package(187) (OT_PACK)	contains	is contained by(421) (CT_CONTAINS)	Unidad organizativa(43) (OT_ORG_UNIT)	Unique

3.2.45 Diagrama de causa y efecto BSC

Source Object Type	Relationship Type (active)	Relationship Type (passive)	Target Object Type	Possible Number of Connections
Factor de éxito(108) (OT_CRIT_FACT)	apoya	es apoyado por(147) (CT_SUPP_3)	Strategy(239) (OT_STAT)	Unique
Factor de éxito(108) (OT_CRIT_FACT)	es medido por	mide(486) (CT_MEASURED_BY)	Instancia del número indicador(244) (OT_KPI)	Unique
Factor de éxito(108) (OT_CRIT_FACT)	tiene gran influencia sobre	está fuertemente influenciado por(484) (CT_HAS_STRONG_INFL)	Factor de éxito(108) (OT_CRIT_FACT)	Unique
Factor de éxito(108) (OT_CRIT_FACT)	tiene gran influencia sobre	está fuertemente influenciado por(484) (CT_HAS_STRONG_INFL)	Objetivo(86) (OT_OBJECTIVE)	Unique



Source Object Type	Relationship Type (active)	Relationship Type (passive)	Target Object Type	Possible Number of Connections
Factor de éxito(108) (OT_CRIT_FACT)	tiene influencia normal sobre	esta normalmente influenciado por(483) (CT_HAS_NORMAL_INFL)	Factor de éxito(108) (OT_CRIT_FACT)	Unique
Factor de éxito(108) (OT_CRIT_FACT)	tiene influencia normal sobre	esta normalmente influenciado por(483) (CT_HAS_NORMAL_INFL)	Objetivo(86) (OT_OBJECTIVE)	Unique
Factor de éxito(108) (OT_CRIT_FACT)	tiene mucha influencia sobre	está extremadamente influenciado por(485) (CT_HAS_FULL_INFL)	Factor de éxito(108) (OT_CRIT_FACT)	Unique
Factor de éxito(108) (OT_CRIT_FACT)	tiene mucha influencia sobre	está extremadamente influenciado por(485) (CT_HAS_FULL_INFL)	Objetivo(86) (OT_OBJECTIVE)	Unique
Factor de éxito(108) (OT_CRIT_FACT)	tiene muy poca influencia sobre	está muy poco influenciado por(505) (CT_HAS_VERY_WEAK_INFL)	Factor de éxito(108) (OT_CRIT_FACT)	Unique
Factor de éxito(108) (OT_CRIT_FACT)	tiene muy poca influencia sobre	está muy poco influenciado por(505) (CT_HAS_VERY_WEAK_INFL)	Objetivo(86) (OT_OBJECTIVE)	Unique



Source Object Type	Relationship Type (active)	Relationship Type (passive)	Target Object Type	Possible Number of Connections
Factor de éxito(108) (OT_CRIT_FACT)	tiene poca influencia sobre	está poco influenciado por(482) (CT_HAS_WEAK_INFL)	Factor de éxito(108) (OT_CRIT_FACT)	Unique
Factor de éxito(108) (OT_CRIT_FACT)	tiene poca influencia sobre	está poco influenciado por(482) (CT_HAS_WEAK_INFL)	Objetivo(86) (OT_OBJECTIVE)	Unique
Objetivo(86) (OT_OBJECTIVE)	apoya	es apoyado por(147) (CT_SUPP_3)	Strategy(239) (OT_STAT)	Unique
Objetivo(86) (OT_OBJECTIVE)	es medido por	mide(486) (CT_MEASURED_BY)	Instancia del número indicador(244) (OT_KPI)	Unique
Objetivo(86) (OT_OBJECTIVE)	tiene gran influencia sobre	está fuertemente influenciado por(484) (CT_HAS_STRONG_INFL)	Factor de éxito(108) (OT_CRIT_FACT)	Unique
Objetivo(86) (OT_OBJECTIVE)	tiene gran influencia sobre	está fuertemente influenciado por(484) (CT_HAS_STRONG_INFL)	Objetivo(86) (OT_OBJECTIVE)	Unique
Objetivo(86) (OT_OBJECTIVE)	tiene influencia normal sobre	esta normalmente influenciado por(483) (CT_HAS_NORMAL_INFL)	Factor de éxito(108) (OT_CRIT_FACT)	Unique



Source Object Type	Relationship Type (active)	Relationship Type (passive)	Target Object Type	Possible Number of Connections
Objetivo(86) (OT_OBJECTIVE)	tiene influencia normal sobre	esta normalmente influenciado por(483) (CT_HAS_NORMAL_INFL)	Objetivo(86) (OT_OBJECTIVE)	Unique
Objetivo(86) (OT_OBJECTIVE)	tiene mucha influencia sobre	está extremadamente influenciado por(485) (CT_HAS_FULL_INFL)	Factor de éxito(108) (OT_CRIT_FACT)	Unique
Objetivo(86) (OT_OBJECTIVE)	tiene mucha influencia sobre	está extremadamente influenciado por(485) (CT_HAS_FULL_INFL)	Objetivo(86) (OT_OBJECTIVE)	Unique
Objetivo(86) (OT_OBJECTIVE)	tiene muy poca influencia sobre	está muy poco influenciado por(505) (CT_HAS_VERY_WEAK_INFL)	Factor de éxito(108) (OT_CRIT_FACT)	Unique
Objetivo(86) (OT_OBJECTIVE)	tiene muy poca influencia sobre	está muy poco influenciado por(505) (CT_HAS_VERY_WEAK_INFL)	Objetivo(86) (OT_OBJECTIVE)	Unique
Objetivo(86) (OT_OBJECTIVE)	tiene poca influencia sobre	está poco influenciado por(482) (CT_HAS_WEAK_INFL)	Factor de éxito(108) (OT_CRIT_FACT)	Unique



Source Object Type	Relationship Type (active)	Relationship Type (passive)	Target Object Type	Possible Number of Connections
Objetivo(86) (OT_OBJECTIVE)	tiene poca influencia sobre	está poco influenciado por(482) (CT_HAS_WEAK_INFL)	Objetivo(86) (OT_OBJECTIVE)	Unique
Perspectiva(243) (OT_PERSPECT)	contiene	está contenido en(439) (CT_CONTAINS_1)	Factor de éxito(108) (OT_CRIT_FACT)	Unique
Perspectiva(243) (OT_PERSPECT)	contiene	está contenido en(439) (CT_CONTAINS_1)	Objetivo(86) (OT_OBJECTIVE)	Unique
Perspectiva(243) (OT_PERSPECT)	está influenciado por	tiene influencia sobre(487) (CT_HAS_INFL)	Perspectiva(243) (OT_PERSPECT)	Unique

3.2.46 Diagrama de clases

Source Object Type	Relationship Type (active)	Relationship Type (passive)	Target Object Type	Possible Number of Connections
Atributo MRE(19) (OT_ERM_ATTR)	describe	es descrito por(78) (CT_IS_DESC_FOR_1)	Tipo de entidad(17) (OT_ENT_TYPE)	Unique
Atributo MRE(19) (OT_ERM_ATTR)	describe	es descrito por(78) (CT_IS_DESC_FOR_1)	Tipo de relación(11) (OT_RELSHP_TYPE)	Unique
Atributo MRE(19) (OT_ERM_ATTR)	es clave externa para	tiene clave externa(79) (CT_IS_FRGN_KEY_FOR_1)	Tipo de entidad(17) (OT_ENT_TYPE)	Unique



Source Object Type	Relationship Type (active)	Relationship Type (passive)	Target Object Type	Possible Number of Connections
Atributo MRE(19) (OT_ERM_ATTR)	es clave externa para	tiene clave externa(79) (CT_IS_FRGN_KEY_FOR_1)	Tipo de relación(11) (OT_RELSHP_TYPE)	Unique
Atributo MRE(19) (OT_ERM_ATTR)	es clave primaria para	tiene clave primaria(80) (CT_IS_PRIM_KEY_FOR_1)	Tipo de entidad(17) (OT_ENT_TYPE)	Unique
Atributo MRE(19) (OT_ERM_ATTR)	es clave primaria para	tiene clave primaria(80) (CT_IS_PRIM_KEY_FOR_1)	Tipo de relación(11) (OT_RELSHP_TYPE)	Unique
Atributo MRE(19) (OT_ERM_ATTR)	está asignado	tiene como asignación(252) (CT_IS_ASSIG_6)	Clúster/Modelo de datos(14) (OT_CLST)	Unique
Atributo MRE(19) (OT_ERM_ATTR)	pertenece a	abarca(269) (CT_BELONGS_TO_6)	Grupo de tipos de atributo(111) (OT_ATTR_TYPE_GRP)	Unique
Atributo MRE(19) (OT_ERM_ATTR)	tiene	está asignado a(121) (CT_HAS_2)	Ámbito de valores MRE(20) (OT_ERM_DOM)	Unique
Atributo MRE(19) (OT_ERM_ATTR)	tiene estado	es estado de(75) (CT_HAS_STATE)	Evento(18) (OT_EVT)	Unique
Class(90) (OT_CLS)	abarca	pertenece a(155) (CT_CAN_SUBS_2)	Class(90) (OT_CLS)	Unique
Class(90) (OT_CLS)	associates	is associated(416) (CT_ASSOCIA)	Class(90) (OT_CLS)	Unique



Source Object Type	Relationship Type (active)	Relationship Type (passive)	Target Object Type	Possible Number of Connections
Clúster/Modelo de datos(14) (OT_CLST)	consiste en	es parte de(85) (CT_CONS_OF_2)	Class(90) (OT_CLS)	Unique
Clúster/Modelo de datos(14) (OT_CLST)	consiste en	es parte de(85) (CT_CONS_OF_2)	Tipo de entidad(17) (OT_ENT_TYPE)	Unique
Clúster/Modelo de datos(14) (OT_CLST)	está unido con	está unido con(83) (CT_HAS_LINK_TO)	Clúster/Modelo de datos(14) (OT_CLST)	Unique
Clúster/Modelo de datos(14) (OT_CLST)	representa	es ilustrado por(113) (CT_DEPICTS_2)	Class(90) (OT_CLS)	Unique
Clúster/Modelo de datos(14) (OT_CLST)	tiene estado	es estado de(75) (CT_HAS_STATE)	Evento(18) (OT_EVT)	Unique
Clúster/Modelo de datos(14) (OT_CLST)	tiene método	es método para(251) (CT_HAS_METH)	Función(22) (OT_FUNC)	Unique
Evento(18) (OT_EVT)	activa	es activado por(43) (CT_ACTIV_1)	Función(22) (OT_FUNC)	Unique
Evento(18) (OT_EVT)	es evaluado por	evalúa(48) (CT_IS_EVAL_BY_1)	Regla(50) (OT_RULE)	Unique
Función(22) (OT_FUNC)	crea	es generado por(44) (CT_CRT_1)	Evento(18) (OT_EVT)	Unique
Función(22) (OT_FUNC)	lleva a	está asignado(116) (CT_LEADS_TO_1)	Regla(50) (OT_RULE)	Unique



Source Object Type	Relationship Type (active)	Relationship Type (passive)	Target Object Type	Possible Number of Connections
Grupo de tipos de atributo(111) (OT_ATTR_TYPE_GRP)	es grupo de tipos de atributo	tiene grupo de tipos de atributo(270) (CT_IS_ATTR_TYPE_GRP)	Tipo de entidad(17) (OT_ENT_TYPE)	Unique
Grupo de tipos de atributo(111) (OT_ATTR_TYPE_GRP)	es grupo de tipos de atributo	tiene grupo de tipos de atributo(270) (CT_IS_ATTR_TYPE_GRP)	Tipo de relación(11) (OT_RELSHP_TYPE)	Unique
Registro(104) (OT_NW_PROT)	representa	es ilustrado por(113) (CT_DEPICTS_2)	Class(90) (OT_CLS)	Unique
Regla(50) (OT_RULE)	activa	es activado por(43) (CT_ACTIV_1)	Función(22) (OT_FUNC)	Unique
Regla(50) (OT_RULE)	enlaza	es enlazado por(54) (CT_LNK_2)	Regla(50) (OT_RULE)	Unique
Regla(50) (OT_RULE)	lleva a	es dependiente de(117) (CT_LEADS_TO_2)	Evento(18) (OT_EVT)	Unique
Tipo de entidad(17) (OT_ENT_TYPE)	define	es definido por(103) (CT_DEF)	Tipo de relación(11) (OT_RELSHP_TYPE)	Unique
Tipo de entidad(17) (OT_ENT_TYPE)	es subtipo de	tiene como subtipo(76) (CT_IS_SUB_OF_1)	Tipo de generalización(23) (OT_GNRL_TYPE)	Unique



Source Object Type	Relationship Type (active)	Relationship Type (passive)	Target Object Type	Possible Number of Connections
Tipo de entidad(17) (OT_ENT_TYPE)	es supertipo de	tiene como supertipo(77) (CT_IS_SUPER_OF_1)	Tipo de generalización(23) (OT_GNRL_TYPE)	Unique
Tipo de entidad(17) (OT_ENT_TYPE)	representa	es ilustrado por(113) (CT_DEPICTS_2)	Class(90) (OT_CLS)	Unique
Tipo de entidad(17) (OT_ENT_TYPE)	tiene estado	es estado de(75) (CT_HAS_STATE)	Evento(18) (OT_EVT)	Unique
Tipo de entidad(17) (OT_ENT_TYPE)	tiene método	es método para(251) (CT_HAS_METH)	Función(22) (OT_FUNC)	Unique
Tipo de entidad(17) (OT_ENT_TYPE)	tiene relación con	tiene relación con(194) (CT_HAS_REL_WITH)	Tipo de entidad(17) (OT_ENT_TYPE)	Unique
Tipo de generalización(23) (OT_GNRL_TYPE)	diferencia según valor de	es característica para(268) (CT_DIFF)	Atributo MRE(19) (OT_ERM_ATTR)	Unique
Tipo de relación(11) (OT_RELSHP_TYPE)	es subtipo de	tiene como subtipo(76) (CT_IS_SUB_OF_1)	Tipo de generalización(23) (OT_GNRL_TYPE)	Unique
Tipo de relación(11) (OT_RELSHP_TYPE)	es supertipo de	tiene como supertipo(77) (CT_IS_SUPER_OF_1)	Tipo de generalización(23) (OT_GNRL_TYPE)	Unique



Source Object Type	Relationship Type (active)	Relationship Type (passive)	Target Object Type	Possible Number of Connections
Tipo de relación(11) (OT_RELSHP_TYPE)	tiene estado	es estado de(75) (CT_HAS_STATE)	Evento(18) (OT_EVT)	Unique
Tipo de relación(11) (OT_RELSHP_TYPE)	tiene método	es método para(251) (CT_HAS_METH)	Función(22) (OT_FUNC)	Unique
Término técnico(58) (OT_TECH_TRM)	representa	es ilustrado por(113) (CT_DEPICTS_2)	Class(90) (OT_CLS)	Unique
Término técnico(58) (OT_TECH_TRM)	tiene estado	es estado de(75) (CT_HAS_STATE)	Evento(18) (OT_EVT)	Unique
Término técnico(58) (OT_TECH_TRM)	tiene método	es método para(251) (CT_HAS_METH)	Función(22) (OT_FUNC)	Unique

3.2.47 Diagrama de clasificación

Source Object Type	Relationship Type (active)	Relationship Type (passive)	Target Object Type	Possible Number of Connections
Clase de tipo de objeto(36) (OT_OBJ_TYPE_CLS)	clasificado por	es criterio de(114) (CT_CLSF_BY)	Aspecto de clasificación(33) (OT_CLASSFC_CRIT)	Unique
Función(22) (OT_FUNC)	pertenece a	agrupa(115) (CT_BELONGS_TO_3)	Clase de tipo de objeto(36) (OT_OBJ_TYPE_CLS)	Unique



3.2.48 Diagrama de colaboración BPMN (BPMN 2.0)

Source Object Type	Relationship Type (active)	Relationship Type (passive)	Target Object Type	Possible Number of Connections
Anotación de texto(365) (OT_BPMN_ANNOTATION)	is associated with	is associated with(700) (CT_BPMN_IS_ASSOCIATED)	Clúster/Modelo de datos(14) (OT_CLST)	Unique
Anotación de texto(365) (OT_BPMN_ANNOTATION)	is associated with	is associated with(700) (CT_BPMN_IS_ASSOCIATED)	Elemento de clasificación(232) (OT_STRCT_ELEMENT)	Unique
Anotación de texto(365) (OT_BPMN_ANNOTATION)	is associated with	is associated with(700) (CT_BPMN_IS_ASSOCIATED)	Evento(18) (OT_EVT)	Unique
Anotación de texto(365) (OT_BPMN_ANNOTATION)	is associated with	is associated with(700) (CT_BPMN_IS_ASSOCIATED)	Función(22) (OT_FUNC)	Unique
Anotación de texto(365) (OT_BPMN_ANNOTATION)	is associated with	is associated with(700) (CT_BPMN_IS_ASSOCIATED)	Mensaje(136) (OT_MSG_FLW)	Unique
Anotación de texto(365) (OT_BPMN_ANNOTATION)	is associated with	is associated with(700) (CT_BPMN_IS_ASSOCIATED)	Participant(303) (OT_BPMN_POOL)	Unique
Anotación de texto(365) (OT_BPMN_ANNOTATION)	is associated with	is associated with(700) (CT_BPMN_IS_ASSOCIATED)	Pasaje(304) (OT_BPMN_LANE)	Unique
Anotación de texto(365) (OT_BPMN_ANNOTATION)	is associated with	is associated with(700) (CT_BPMN_IS_ASSOCIATED)	Portador de información(27) (OT_INFO_CARRIER)	Unique



Source Object Type	Relationship Type (active)	Relationship Type (passive)	Target Object Type	Possible Number of Connections
Anotación de texto(365) (OT_BPMN_ANNOTATION)	is associated with	is associated with(700) (CT_BPMN_IS_ASSOCIATED)	Regla(50) (OT_RULE)	Unique
Anotación de texto(365) (OT_BPMN_ANNOTATION)	pertenece a	abarca(87) (CT_BELONGS_TO_1)	Función(22) (OT_FUNC)	Unique
Clúster/Modelo de datos(14) (OT_CLST)	es entrada para	tiene como entrada(49) (CT_IS_INPUT_FOR)	Evento(18) (OT_EVT)	Unique
Clúster/Modelo de datos(14) (OT_CLST)	es entrada para	tiene como entrada(49) (CT_IS_INPUT_FOR)	Función(22) (OT_FUNC)	Unique
Clúster/Modelo de datos(14) (OT_CLST)	is associated with	is associated with(700) (CT_BPMN_IS_ASSOCIATED)	Evento(18) (OT_EVT)	Unique
Clúster/Modelo de datos(14) (OT_CLST)	is associated with	is associated with(700) (CT_BPMN_IS_ASSOCIATED)	Función(22) (OT_FUNC)	Unique
Clúster/Modelo de datos(14) (OT_CLST)	is associated with	is associated with(700) (CT_BPMN_IS_ASSOCIATED)	Regla(50) (OT_RULE)	Unique
Clúster/Modelo de datos(14) (OT_CLST)	pertenece a	abarca(87) (CT_BELONGS_TO_1)	Elemento de clasificación(232) (OT_STRCT_ELEMENT)	Unique
Clúster/Modelo de datos(14) (OT_CLST)	pertenece a	abarca(87) (CT_BELONGS_TO_1)	Función(22) (OT_FUNC)	Unique



Source Object Type	Relationship Type (active)	Relationship Type (passive)	Target Object Type	Possible Number of Connections
Clúster/Modelo de datos(14) (OT_CLST)	pertenece a	abarca(87) (CT_BELONGS_TO_1)	Participant(303) (OT_BPMN_POOL)	Unique
Clúster/Modelo de datos(14) (OT_CLST)	pertenece a	abarca(87) (CT_BELONGS_TO_1)	Pasaje(304) (OT_BPMN_LANE)	Unique
Evento(18) (OT_EVT)	activa	es activado por(43) (CT_ACTIV_1)	Función(22) (OT_FUNC)	Unique
Evento(18) (OT_EVT)	envía	es enviado por(407) (CT_SENDS_2)	Mensaje(136) (OT_MSG_FLW)	Unique
Evento(18) (OT_EVT)	es evaluado por	evalúa(48) (CT_IS_EVAL_BY_1)	Regla(50) (OT_RULE)	Unique
Evento(18) (OT_EVT)	message flow	incoming message flow(689) (CT_BPMN_MESSAGE_FLOW)	Evento(18) (OT_EVT)	Unique
Evento(18) (OT_EVT)	message flow	incoming message flow(689) (CT_BPMN_MESSAGE_FLOW)	Función(22) (OT_FUNC)	Unique
Evento(18) (OT_EVT)	message flow	incoming message flow(689) (CT_BPMN_MESSAGE_FLOW)	Participant(303) (OT_BPMN_POOL)	Unique
Evento(18) (OT_EVT)	ocurre antes	ocurre después de(477) (CT_SUCCEED)	Evento(18) (OT_EVT)	Unique



Source Object Type	Relationship Type (active)	Relationship Type (passive)	Target Object Type	Possible Number of Connections
Evento(18) (OT_EVT)	pertenece a	abarca(87) (CT_BELONGS_T O_1)	Elemento de clasificación(232) (OT_STRCT_ELM T)	Unique
Evento(18) (OT_EVT)	pertenece a	abarca(87) (CT_BELONGS_T O_1)	Función(22) (OT_FUNC)	Unique
Evento(18) (OT_EVT)	pertenece a	abarca(87) (CT_BELONGS_T O_1)	Participant(303) (OT_BPMN_POO L)	Unique
Evento(18) (OT_EVT)	pertenece a	abarca(87) (CT_BELONGS_T O_1)	Pasaje(304) (OT_BPMN_LAN E)	Unique
Evento(18) (OT_EVT)	tiene como salida	es salida de(50) (CT_HAS_OUT)	Clúster/Modelo de datos(14) (OT_CLST)	Unique
Función(22) (OT_FUNC)	can trigger	can be triggered by(697) (CT_BPMN_CAN _TRIGGER)	Evento(18) (OT_EVT)	Unique
Función(22) (OT_FUNC)	crea	es generado por(44) (CT_CRT_1)	Evento(18) (OT_EVT)	Unique
Función(22) (OT_FUNC)	crea salida para	es medio de salida para(28) (CT_CRT_OUT_T O)	Portador de información(27) (OT_INFO_CARR)	Unique
Función(22) (OT_FUNC)	envía	es enviado por(407) (CT_SENDS_2)	Mensaje(136) (OT_MSG_FLW)	Unique
Función(22) (OT_FUNC)	es predecesor de	sigue a(118) (CT_IS_PREDEC _OF_1)	Función(22) (OT_FUNC)	Unique



Source Object Type	Relationship Type (active)	Relationship Type (passive)	Target Object Type	Possible Number of Connections
Función(22) (OT_FUNC)	lleva a	está asignado(116) (CT_LEADS_TO_1)	Regla(50) (OT_RULE)	Unique
Función(22) (OT_FUNC)	message flow	incoming message flow(689) (CT_BPMN_MESSAGES_FLOW)	Evento(18) (OT_EVT)	Unique
Función(22) (OT_FUNC)	message flow	incoming message flow(689) (CT_BPMN_MESSAGES_FLOW)	Función(22) (OT_FUNC)	Unique
Función(22) (OT_FUNC)	message flow	incoming message flow(689) (CT_BPMN_MESSAGES_FLOW)	Participant(303) (OT_BPMN_POOL)	Unique
Función(22) (OT_FUNC)	pertenece a	abarca(87) (CT_BELONGS_TO_1)	Elemento de clasificación(232) (OT_STRUCT_ELEMENT)	Unique
Función(22) (OT_FUNC)	pertenece a	abarca(87) (CT_BELONGS_TO_1)	Función(22) (OT_FUNC)	Unique
Función(22) (OT_FUNC)	pertenece a	abarca(87) (CT_BELONGS_TO_1)	Participant(303) (OT_BPMN_POOL)	Unique
Función(22) (OT_FUNC)	pertenece a	abarca(87) (CT_BELONGS_TO_1)	Pasaje(304) (OT_BPMN_LANE)	Unique
Función(22) (OT_FUNC)	tiene como salida	es salida de(50) (CT_HAS_OUT)	Clúster/Modelo de datos(14) (OT_CLST)	Unique



Source Object Type	Relationship Type (active)	Relationship Type (passive)	Target Object Type	Possible Number of Connections
Mensaje(136) (OT_MSG_FLW)	es recibido de	recibe(408) (CT_IS_RECEIVE D)	Evento(18) (OT_EVT)	Unique
Mensaje(136) (OT_MSG_FLW)	es recibido de	recibe(408) (CT_IS_RECEIVE D)	Función(22) (OT_FUNC)	Unique
Mensaje(136) (OT_MSG_FLW)	es recibido de	recibe(408) (CT_IS_RECEIVE D)	Participant(303) (OT_BPMN_POO L)	Unique
Participant(303) (OT_BPMN_POO L)	envía	es enviado por(407) (CT_SENDS_2)	Mensaje(136) (OT_MSG_FLW)	Unique
Participant(303) (OT_BPMN_POO L)	message flow	incoming message flow(689) (CT_BPMN_MES SAGE_FLOW)	Evento(18) (OT_EVT)	Unique
Participant(303) (OT_BPMN_POO L)	message flow	incoming message flow(689) (CT_BPMN_MES SAGE_FLOW)	Función(22) (OT_FUNC)	Unique
Participant(303) (OT_BPMN_POO L)	message flow	incoming message flow(689) (CT_BPMN_MES SAGE_FLOW)	Participant(303) (OT_BPMN_POO L)	Unique
Pasaje(304) (OT_BPMN_LAN E)	pertenece a	abarca(87) (CT_BELONGS_T O_1)	Participant(303) (OT_BPMN_POO L)	Unique
Pasaje(304) (OT_BPMN_LAN E)	pertenece a	abarca(87) (CT_BELONGS_T O_1)	Pasaje(304) (OT_BPMN_LAN E)	Unique



Source Object Type	Relationship Type (active)	Relationship Type (passive)	Target Object Type	Possible Number of Connections
Portador de información(27) (OT_INFO_CARR)	is associated with	is associated with(700) (CT_BPMN_IS_ASSOCIATED)	Evento(18) (OT_EVT)	Unique
Portador de información(27) (OT_INFO_CARR)	is associated with	is associated with(700) (CT_BPMN_IS_ASSOCIATED)	Función(22) (OT_FUNC)	Unique
Portador de información(27) (OT_INFO_CARR)	is associated with	is associated with(700) (CT_BPMN_IS_ASSOCIATED)	Regla(50) (OT_RULE)	Unique
Portador de información(27) (OT_INFO_CARR)	pertenece a	abarca(87) (CT_BELONGS_TO_1)	Elemento de clasificación(232) (OT_STRCT_ELEMENT)	Unique
Portador de información(27) (OT_INFO_CARR)	pertenece a	abarca(87) (CT_BELONGS_TO_1)	Función(22) (OT_FUNC)	Unique
Portador de información(27) (OT_INFO_CARR)	pertenece a	abarca(87) (CT_BELONGS_TO_1)	Participant(303) (OT_BPMN_POOL)	Unique
Portador de información(27) (OT_INFO_CARR)	pertenece a	abarca(87) (CT_BELONGS_TO_1)	Pasaje(304) (OT_BPMN_LANE)	Unique
Portador de información(27) (OT_INFO_CARR)	proporciona entrada para	recibe entrada de(53) (CT_PROV_INP_FOR)	Función(22) (OT_FUNC)	Unique
Regla(50) (OT_RULE)	activa	es activado por(43) (CT_ACTIV_1)	Función(22) (OT_FUNC)	Unique



Source Object Type	Relationship Type (active)	Relationship Type (passive)	Target Object Type	Possible Number of Connections
Regla(50) (OT_RULE)	enlaza	es enlazado por(54) (CT_LNK_2)	Regla(50) (OT_RULE)	Unique
Regla(50) (OT_RULE)	lleva a	es dependiente de(117) (CT_LEADS_TO_2)	Evento(18) (OT_EVT)	Unique
Regla(50) (OT_RULE)	pertenece a	abarca(87) (CT_BELONGS_TO_1)	Elemento de clasificación(232) (OT_STRCT_ELEMENT)	Unique
Regla(50) (OT_RULE)	pertenece a	abarca(87) (CT_BELONGS_TO_1)	Función(22) (OT_FUNC)	Unique
Regla(50) (OT_RULE)	pertenece a	abarca(87) (CT_BELONGS_TO_1)	Participant(303) (OT_BPMN_POOL)	Unique
Regla(50) (OT_RULE)	pertenece a	abarca(87) (CT_BELONGS_TO_1)	Pasaje(304) (OT_BPMN_LANE)	Unique



3.2.49 Diagrama de colaboración de aplicación

Source Object Type	Relationship Type (active)	Relationship Type (passive)	Target Object Type	Possible Number of Connections
Atributo(8) (OT_ATTR)	es entrada para	tiene como entrada(49) (CT_IS_INP_FO R)	Clase de función informática(106) (OT_DP_FUNC_ CLS)	Unique
Atributo(8) (OT_ATTR)	es entrada para	tiene como entrada(49) (CT_IS_INP_FO R)	Clase de módulo(38) (OT_MOD_CLS)	Unique
Atributo(8) (OT_ATTR)	es entrada para	tiene como entrada(49) (CT_IS_INP_FO R)	Clase de sistema de aplicación(7) (OT_APPL_SYS_ CLS)	Unique
Atributo(8) (OT_ATTR)	es entrada para	tiene como entrada(49) (CT_IS_INP_FO R)	Tipo de función informática(105) (OT_DP_FUNC_T YPE)	Unique
Atributo(8) (OT_ATTR)	es entrada para	tiene como entrada(49) (CT_IS_INP_FO R)	Tipo de módulo(37) (OT_MOD_TYPE)	Unique
Atributo(8) (OT_ATTR)	es entrada para	tiene como entrada(49) (CT_IS_INP_FO R)	Tipo de sistema de aplicación(6) (OT_APPL_SYS_ TYPE)	Unique
Atributo(8) (OT_ATTR)	está bajo la responsabilidad de	es responsable de(100) (CT_IS_UNDER_ RESP_OF)	Persona(46) (OT_PERS)	Unique
Atributo(8) (OT_ATTR)	está bajo la responsabilidad de	es responsable de(100) (CT_IS_UNDER_ RESP_OF)	Puesto(45) (OT_POS)	Unique



Source Object Type	Relationship Type (active)	Relationship Type (passive)	Target Object Type	Possible Number of Connections
Atributo(8) (OT_ATTR)	está bajo la responsabilidad de	es responsable de(100) (CT_IS_UNDER_RESP_OF)	Unidad organizativa(43) (OT_ORG_UNIT)	Unique
Atributo(8) (OT_ATTR)	tiene estado	es estado de(75) (CT_HAS_STATE)	Evento(18) (OT_EVT)	Unique
Atributo MRE(19) (OT_ERM_ATTR)	es entrada para	tiene como entrada(49) (CT_IS_INP_FOR)	Clase de función informática(106) (OT_DP_FUNC_CLS)	Unique
Atributo MRE(19) (OT_ERM_ATTR)	es entrada para	tiene como entrada(49) (CT_IS_INP_FOR)	Clase de módulo(38) (OT_MOD_CLS)	Unique
Atributo MRE(19) (OT_ERM_ATTR)	es entrada para	tiene como entrada(49) (CT_IS_INP_FOR)	Clase de sistema de aplicación(7) (OT_APPL_SYS_CLS)	Unique
Atributo MRE(19) (OT_ERM_ATTR)	es entrada para	tiene como entrada(49) (CT_IS_INP_FOR)	Class(90) (OT_CLS)	Unique
Atributo MRE(19) (OT_ERM_ATTR)	es entrada para	tiene como entrada(49) (CT_IS_INP_FOR)	Socket(296) (OT_SOCKET)	Unique
Atributo MRE(19) (OT_ERM_ATTR)	es entrada para	tiene como entrada(49) (CT_IS_INP_FOR)	Tipo de función informática(105) (OT_DP_FUNC_TYPE)	Unique
Atributo MRE(19) (OT_ERM_ATTR)	es entrada para	tiene como entrada(49) (CT_IS_INP_FOR)	Tipo de módulo(37) (OT_MOD_TYPE)	Unique



Source Object Type	Relationship Type (active)	Relationship Type (passive)	Target Object Type	Possible Number of Connections
Atributo MRE(19) (OT_ERM_ATTR)	es entrada para	tiene como entrada(49) (CT_IS_INP_FO R)	Tipo de sistema de aplicación(6) (OT_APPL_SYS_ TYPE)	Unique
Atributo MRE(19) (OT_ERM_ATTR)	se encuentra sobre	tiene informaciones sobre(86) (CT_LIES_ON)	Portador de información(27) (OT_INFO_CARR)	Unique
Atributo MRE(19) (OT_ERM_ATTR)	tiene estado	es estado de(75) (CT_HAS_STATE)	Evento(18) (OT_EVT)	Unique
Campo(21) (OT_FLD)	es entrada para	tiene como entrada(49) (CT_IS_INP_FO R)	Tipo de función informática(105) (OT_DP_FUNC_T YPE)	Unique
Campo(21) (OT_FLD)	es entrada para	tiene como entrada(49) (CT_IS_INP_FO R)	Tipo de módulo(37) (OT_MOD_TYPE)	Unique
Campo(21) (OT_FLD)	es entrada para	tiene como entrada(49) (CT_IS_INP_FO R)	Tipo de sistema de aplicación(6) (OT_APPL_SYS_ TYPE)	Unique
Campo(21) (OT_FLD)	tiene estado	es estado de(75) (CT_HAS_STATE)	Evento(18) (OT_EVT)	Unique
Clase de función informática(106) (OT_DP_FUNC_ CLS)	puede encontrarse en	puede ser emplazamiento de(165) (CT_CAN_BE_LO C_AT)	Emplazamiento(54) (OT_LOC)	Unique



Source Object Type	Relationship Type (active)	Relationship Type (passive)	Target Object Type	Possible Number of Connections
Clase de función informática(106) (OT_DP_FUNC_CLS)	tiene como salida	es salida de(50) (CT_HAS_OUT)	Atributo(8) (OT_ATTR)	Unique
Clase de función informática(106) (OT_DP_FUNC_CLS)	tiene como salida	es salida de(50) (CT_HAS_OUT)	Atributo MRE(19) (OT_ERM_ATTR)	Unique
Clase de función informática(106) (OT_DP_FUNC_CLS)	tiene como salida	es salida de(50) (CT_HAS_OUT)	Clúster/Modelo de datos(14) (OT_CLST)	Unique
Clase de función informática(106) (OT_DP_FUNC_CLS)	tiene como salida	es salida de(50) (CT_HAS_OUT)	Relation(51) (OT_REL)	Unique
Clase de función informática(106) (OT_DP_FUNC_CLS)	tiene como salida	es salida de(50) (CT_HAS_OUT)	Tipo de entidad(17) (OT_ENT_TYPE)	Unique
Clase de función informática(106) (OT_DP_FUNC_CLS)	tiene como salida	es salida de(50) (CT_HAS_OUT)	Tipo de relación(11) (OT_RELSHP_TYPE)	Unique
Clase de función informática(106) (OT_DP_FUNC_CLS)	tiene como salida	es salida de(50) (CT_HAS_OUT)	Término técnico(58) (OT_TECH_TRM)	Unique
Clase de función informática(106) (OT_DP_FUNC_CLS)	tiene como salida	es salida de(50) (CT_HAS_OUT)	View(57) (OT_VIEW)	Unique



Source Object Type	Relationship Type (active)	Relationship Type (passive)	Target Object Type	Possible Number of Connections
Clase de módulo(38) (OT_MOD_CLS)	puede encontrarse en	puede ser emplazamiento de(165) (CT_CAN_BE_LO C_AT)	Emplazamiento(54) (OT_LOC)	Unique
Clase de módulo(38) (OT_MOD_CLS)	tiene como salida	es salida de(50) (CT_HAS_OUT)	Atributo(8) (OT_ATTR)	Unique
Clase de módulo(38) (OT_MOD_CLS)	tiene como salida	es salida de(50) (CT_HAS_OUT)	Atributo MRE(19) (OT_ERM_ATTR)	Unique
Clase de módulo(38) (OT_MOD_CLS)	tiene como salida	es salida de(50) (CT_HAS_OUT)	Clúster/Modelo de datos(14) (OT_CLST)	Unique
Clase de módulo(38) (OT_MOD_CLS)	tiene como salida	es salida de(50) (CT_HAS_OUT)	Relation(51) (OT_REL)	Unique
Clase de módulo(38) (OT_MOD_CLS)	tiene como salida	es salida de(50) (CT_HAS_OUT)	Tipo de entidad(17) (OT_ENT_TYPE)	Unique
Clase de módulo(38) (OT_MOD_CLS)	tiene como salida	es salida de(50) (CT_HAS_OUT)	Tipo de relación(11) (OT_RELSHP_TY PE)	Unique
Clase de módulo(38) (OT_MOD_CLS)	tiene como salida	es salida de(50) (CT_HAS_OUT)	Término técnico(58) (OT_TECH_TRM)	Unique
Clase de módulo(38) (OT_MOD_CLS)	tiene como salida	es salida de(50) (CT_HAS_OUT)	View(57) (OT_VIEW)	Unique
Clase de sistema de aplicación(7) (OT_APPL_SYS_CLS)	abarca	pertenece a(155) (CT_CAN_SUBS _2)	Clase de sistema de aplicación(7) (OT_APPL_SYS_CLS)	Unique



Source Object Type	Relationship Type (active)	Relationship Type (passive)	Target Object Type	Possible Number of Connections
Clase de sistema de aplicación(7) (OT_APPL_SYS_CLS)	apoya	es apoyado por(221) (CT_CAN_SUPP_1)	Tipo de servicio(294) (OT_FUNC_CLUSTER)	Unique
Clase de sistema de aplicación(7) (OT_APPL_SYS_CLS)	puede encontrarse en	puede ser emplazamiento de(165) (CT_CAN_BE_LOC_AT)	Emplazamiento(54) (OT_LOC)	Unique
Clase de sistema de aplicación(7) (OT_APPL_SYS_CLS)	tiene como salida	es salida de(50) (CT_HAS_OUT)	Atributo(8) (OT_ATTR)	Unique
Clase de sistema de aplicación(7) (OT_APPL_SYS_CLS)	tiene como salida	es salida de(50) (CT_HAS_OUT)	Atributo MRE(19) (OT_ERM_ATTR)	Unique
Clase de sistema de aplicación(7) (OT_APPL_SYS_CLS)	tiene como salida	es salida de(50) (CT_HAS_OUT)	Clúster/Modelo de datos(14) (OT_CLST)	Unique
Clase de sistema de aplicación(7) (OT_APPL_SYS_CLS)	tiene como salida	es salida de(50) (CT_HAS_OUT)	Relation(51) (OT_REL)	Unique
Clase de sistema de aplicación(7) (OT_APPL_SYS_CLS)	tiene como salida	es salida de(50) (CT_HAS_OUT)	Tipo de entidad(17) (OT_ENT_TYPE)	Unique
Clase de sistema de aplicación(7) (OT_APPL_SYS_CLS)	tiene como salida	es salida de(50) (CT_HAS_OUT)	Tipo de relación(11) (OT_RELSHP_TYPE)	Unique



Source Object Type	Relationship Type (active)	Relationship Type (passive)	Target Object Type	Possible Number of Connections
Clase de sistema de aplicación(7) (OT_APPL_SYS_CLS)	tiene como salida	es salida de(50) (CT_HAS_OUT)	Término técnico(58) (OT_TECH_TRM)	Unique
Clase de sistema de aplicación(7) (OT_APPL_SYS_CLS)	tiene como salida	es salida de(50) (CT_HAS_OUT)	View(57) (OT_VIEW)	Unique
Class(90) (OT_CLS)	accesses	is accessed by(678) (CT_ARCHIMATE_ACCESSES)	Clúster/Modelo de datos(14) (OT_CLST)	Unique
Class(90) (OT_CLS)	accesses	is accessed by(678) (CT_ARCHIMATE_ACCESSES)	Tipo de entidad(17) (OT_ENT_TYPE)	Unique
Class(90) (OT_CLS)	accesses	is accessed by(678) (CT_ARCHIMATE_ACCESSES)	Término técnico(58) (OT_TECH_TRM)	Unique
Class(90) (OT_CLS)	aprovecha	es utilizado(478) (CT_USES_2)	Tipo de función informática(105) (OT_DP_FUNC_TYPE)	Unique
Class(90) (OT_CLS)	aprovecha	es utilizado(478) (CT_USES_2)	Tipo de módulo(37) (OT_MOD_TYPE)	Unique
Class(90) (OT_CLS)	aprovecha	es utilizado(478) (CT_USES_2)	Tipo de sistema de aplicación(6) (OT_APPL_SYS_TYPE)	Unique
Class(90) (OT_CLS)	crea salida para	es medio de salida para(28) (CT_CRT_OUT_TO)	Portador de información(27) (OT_INFO_CARR)	Unique



Source Object Type	Relationship Type (active)	Relationship Type (passive)	Target Object Type	Possible Number of Connections
Class(90) (OT_CLS)	envía datos a	recibe datos de(502) (CT_SENDS_3)	Configuración de la facultad(391) (OT_CAPABILITY_CONFIGURATION)	Unique
Class(90) (OT_CLS)	envía datos a	recibe datos de(502) (CT_SENDS_3)	IS service(295) (OT_IS_SERVICE)	Unique
Class(90) (OT_CLS)	envía datos a	recibe datos de(502) (CT_SENDS_3)	Puerto(404) (OT_PORT)	Unique
Class(90) (OT_CLS)	envía datos a	recibe datos de(502) (CT_SENDS_3)	Tipo de sistema de aplicación(6) (OT_APPL_SYS_TYPE)	Unique
Class(90) (OT_CLS)	es entrada para	tiene como entrada(49) (CT_IS_INP_FOR)	Clase de función informática(106) (OT_DP_FUNC_CLS)	Unique
Class(90) (OT_CLS)	es entrada para	tiene como entrada(49) (CT_IS_INP_FOR)	Clase de módulo(38) (OT_MOD_CLS)	Unique
Class(90) (OT_CLS)	es entrada para	tiene como entrada(49) (CT_IS_INP_FOR)	Clase de sistema de aplicación(7) (OT_APPL_SYS_CLS)	Unique
Class(90) (OT_CLS)	es entrada para	tiene como entrada(49) (CT_IS_INP_FOR)	IS service(295) (OT_IS_SERVICE)	Unique
Class(90) (OT_CLS)	es entrada para	tiene como entrada(49) (CT_IS_INP_FOR)	Puerto(404) (OT_PORT)	Unique



Source Object Type	Relationship Type (active)	Relationship Type (passive)	Target Object Type	Possible Number of Connections
Class(90) (OT_CLS)	es entrada para	tiene como entrada(49) (CT_IS_INP_FO R)	Tipo de función informática(105) (OT_DP_FUNC_T YPE)	Unique
Class(90) (OT_CLS)	es entrada para	tiene como entrada(49) (CT_IS_INP_FO R)	Tipo de módulo(37) (OT_MOD_TYPE)	Unique
Class(90) (OT_CLS)	es entrada para	tiene como entrada(49) (CT_IS_INP_FO R)	Tipo de servicio(294) (OT_FUNC_CLUS TER)	Unique
Class(90) (OT_CLS)	es entrada para	tiene como entrada(49) (CT_IS_INP_FO R)	Tipo de sistema de aplicación(6) (OT_APPL_SYS_ TYPE)	Unique
Class(90) (OT_CLS)	is assigned to	has assignment(669)) (CT_ARCHIMATE _IS_ASSIGNED_ TO)	Tipo de sistema de aplicación(6) (OT_APPL_SYS_ TYPE)	Unique
Class(90) (OT_CLS)	se encuentra sobre	tiene informaciones sobre(86) (CT_LIES_ON)	Portador de información(27) (OT_INFO_CARR)	Unique
Class(90) (OT_CLS)	tiene como salida	es salida de(50) (CT_HAS_OUT)	Atributo MRE(19) (OT_ERM_ATTR)	Unique
Class(90) (OT_CLS)	tiene como salida	es salida de(50) (CT_HAS_OUT)	Clúster/Modelo de datos(14) (OT_CLST)	Unique
Class(90) (OT_CLS)	tiene como salida	es salida de(50) (CT_HAS_OUT)	Tipo de entidad(17) (OT_ENT_TYPE)	Unique



Source Object Type	Relationship Type (active)	Relationship Type (passive)	Target Object Type	Possible Number of Connections
Class(90) (OT_CLS)	tiene como salida	es salida de(50) (CT_HAS_OUT)	Tipo de medio de producción(116) (OT_OP_RES_TYPE)	Unique
Class(90) (OT_CLS)	tiene como salida	es salida de(50) (CT_HAS_OUT)	Tipo de relación(11) (OT_RELSHP_TYPE)	Unique
Class(90) (OT_CLS)	tiene como salida	es salida de(50) (CT_HAS_OUT)	Término técnico(58) (OT_TECH_TRM)	Unique
Class(90) (OT_CLS)	tiene estado	es estado de(75) (CT_HAS_STATE)	Evento(18) (OT_EVT)	Unique
Clúster/Modelo de datos(14) (OT_CLST)	es entrada para	tiene como entrada(49) (CT_IS_INP_FO R)	Clase de función informática(106) (OT_DP_FUNC_CLS)	Unique
Clúster/Modelo de datos(14) (OT_CLST)	es entrada para	tiene como entrada(49) (CT_IS_INP_FO R)	Clase de módulo(38) (OT_MOD_CLS)	Unique
Clúster/Modelo de datos(14) (OT_CLST)	es entrada para	tiene como entrada(49) (CT_IS_INP_FO R)	Clase de sistema de aplicación(7) (OT_APPL_SYS_CLS)	Unique
Clúster/Modelo de datos(14) (OT_CLST)	es entrada para	tiene como entrada(49) (CT_IS_INP_FO R)	Class(90) (OT_CLS)	Unique
Clúster/Modelo de datos(14) (OT_CLST)	es entrada para	tiene como entrada(49) (CT_IS_INP_FO R)	IS service(295) (OT_IS_SERVICE)	Unique



Source Object Type	Relationship Type (active)	Relationship Type (passive)	Target Object Type	Possible Number of Connections
Clúster/Modelo de datos(14) (OT_CLST)	es entrada para	tiene como entrada(49) (CT_IS_INP_FOR)	Puerto(404) (OT_PORT)	Unique
Clúster/Modelo de datos(14) (OT_CLST)	es entrada para	tiene como entrada(49) (CT_IS_INP_FOR)	Socket(296) (OT_SOCKET)	Unique
Clúster/Modelo de datos(14) (OT_CLST)	es entrada para	tiene como entrada(49) (CT_IS_INP_FOR)	Tipo de función informática(105) (OT_DP_FUNC_TYPE)	Unique
Clúster/Modelo de datos(14) (OT_CLST)	es entrada para	tiene como entrada(49) (CT_IS_INP_FOR)	Tipo de módulo(37) (OT_MOD_TYPE)	Unique
Clúster/Modelo de datos(14) (OT_CLST)	es entrada para	tiene como entrada(49) (CT_IS_INP_FOR)	Tipo de sistema de aplicación(6) (OT_APPL_SYS_TYPE)	Unique
Clúster/Modelo de datos(14) (OT_CLST)	se encuentra sobre	tiene informaciones sobre(86) (CT_LIES_ON)	Portador de información(27) (OT_INFO_CARR)	Unique
Clúster/Modelo de datos(14) (OT_CLST)	tiene estado	es estado de(75) (CT_HAS_STATE)	Evento(18) (OT_EVT)	Unique
Componente de hardware(76) (OT_HW_CMP)	es plataforma de	se ejecuta bajo(70) (CT_IS_PLTFRM_OF)	Class(90) (OT_CLS)	Unique



Source Object Type	Relationship Type (active)	Relationship Type (passive)	Target Object Type	Possible Number of Connections
Componente de hardware(76) (OT_HW_CMP)	puede ser plataforma de	puede ejecutarse en(241) (CT_CAN_BE_PLTFRM_OF)	Tipo de función informática(105) (OT_DP_FUNC_TYPE)	Unique
Componente de hardware(76) (OT_HW_CMP)	puede ser plataforma de	puede ejecutarse en(241) (CT_CAN_BE_PLTFRM_OF)	Tipo de módulo(37) (OT_MOD_TYPE)	Unique
Componente de hardware(76) (OT_HW_CMP)	puede ser plataforma de	puede ejecutarse en(241) (CT_CAN_BE_PLTFRM_OF)	Tipo de sistema de aplicación(6) (OT_APPL_SYS_TYPE)	Unique
Configuración de la facultad(391) (OT_CAPABILITY_CONFIGURATI ON)	interacts with	has interaction from(750) (CT_INTERACTS_WITH_2)	Tipo de sistema de aplicación(6) (OT_APPL_SYS_TYPE)	Unique
Configuración de la facultad(391) (OT_CAPABILITY_CONFIGURATI ON)	tiene como puerto	es puerto de(770) (CT_HAS_PORT)	Puerto(404) (OT_PORT)	Unique
Conocimiento documentado(231) (OT_DOC_KNOWLEDG)	es requerido para	requiere(453) (CT_IS_NEEDED_BY)	Tipo de sistema de aplicación(6) (OT_APPL_SYS_TYPE)	Unique
Emplazamiento(54) (OT_LOC)	accede a	es accedido por(102) (CT_ACS_2)	Atributo(8) (OT_ATTR)	Unique
Emplazamiento(54) (OT_LOC)	accede a	es accedido por(102) (CT_ACS_2)	Atributo MRE(19) (OT_ERM_ATTR)	Unique



Source Object Type	Relationship Type (active)	Relationship Type (passive)	Target Object Type	Possible Number of Connections
Emplazamiento(54) (OT_LOC)	accede a	es accedido por(102) (CT_ACS_2)	Class(90) (OT_CLS)	Unique
Emplazamiento(54) (OT_LOC)	accede a	es accedido por(102) (CT_ACS_2)	Clúster/Modelo de datos(14) (OT_CLST)	Unique
Emplazamiento(54) (OT_LOC)	accede a	es accedido por(102) (CT_ACS_2)	Grupo de tipos de atributo(111) (OT_ATTR_TYPE_GRP)	Unique
Emplazamiento(54) (OT_LOC)	accede a	es accedido por(102) (CT_ACS_2)	Relation(51) (OT_REL)	Unique
Emplazamiento(54) (OT_LOC)	accede a	es accedido por(102) (CT_ACS_2)	Tipo de entidad(17) (OT_ENT_TYPE)	Unique
Emplazamiento(54) (OT_LOC)	accede a	es accedido por(102) (CT_ACS_2)	Tipo de relación(11) (OT_RELSHP_TYPE)	Unique
Emplazamiento(54) (OT_LOC)	accede a	es accedido por(102) (CT_ACS_2)	Término técnico(58) (OT_TECH_TRM)	Unique
Emplazamiento(54) (OT_LOC)	accede a	es accedido por(102) (CT_ACS_2)	View(57) (OT_VIEW)	Unique
Emplazamiento(54) (OT_LOC)	es profesionalmente responsable de	está bajo la responsabilidad profesional de(220) (CT_IS_TECH_RESP_3)	Class(90) (OT_CLS)	Unique
Emplazamiento(54) (OT_LOC)	es propietario de	tiene propietario(271) (CT_IS_OWN)	Class(90) (OT_CLS)	Unique



Source Object Type	Relationship Type (active)	Relationship Type (passive)	Target Object Type	Possible Number of Connections
Emplazamiento(54) (OT_LOC)	es propietario de	tiene propietario(271) (CT_IS_OWN)	Clúster/Modelo de datos(14) (OT_CLST)	Unique
Emplazamiento(54) (OT_LOC)	es propietario de	tiene propietario(271) (CT_IS_OWN)	Grupo de tipos de atributo(111) (OT_ATTR_TYPE_GRP)	Unique
Emplazamiento(54) (OT_LOC)	es propietario de	tiene propietario(271) (CT_IS_OWN)	Tipo de entidad(17) (OT_ENT_TYPE)	Unique
Emplazamiento(54) (OT_LOC)	es propietario de	tiene propietario(271) (CT_IS_OWN)	Tipo de relación(11) (OT_RELSHP_TYPE)	Unique
Emplazamiento(54) (OT_LOC)	es responsable del desarrollo de	el desarrollo está bajo la responsabilidad de(231) (CT_IS_RESP_FOR_DEV_2)	Class(90) (OT_CLS)	Unique
Emplazamiento(54) (OT_LOC)	es usuario	tiene usuario(149) (CT_IS_USER_1)	Sistema operativo(72) (OT_OS)	Unique
Emplazamiento(54) (OT_LOC)	está autorizado a ejecutar	puede ser ejecutado por(401) (CT_CAN_EXEC)	Class(90) (OT_CLS)	Unique
Emplazamiento(54) (OT_LOC)	no está autorizado a ejecutar	no puede ser ejecutado por(402) (CT_CANNOT_EXEC)	Class(90) (OT_CLS)	Unique



Source Object Type	Relationship Type (active)	Relationship Type (passive)	Target Object Type	Possible Number of Connections
Emplazamiento(54) (OT_LOC)	puede ser usuario	puede ser usado por(230) (CT_CAN_BE_USER)	Class(90) (OT_CLS)	Unique
Emplazamiento(54) (OT_LOC)	puede ser usuario	puede ser usado por(230) (CT_CAN_BE_USER)	Tipo de sistema operativo(10) (OT_OS_TYPE)	Unique
Environment(393) (OT_ENVIRONMENT)	is condition for	has as condition(743) (CT_IS_CONDITION_FOR)	IS service(295) (OT_IS_SERVICE)	Unique
Evento(18) (OT_EVT)	accesses	is accessed by(678) (CT_ARCHIMATE_ACCESSES)	Clúster/Modelo de datos(14) (OT_CLST)	Unique
Evento(18) (OT_EVT)	accesses	is accessed by(678) (CT_ARCHIMATE_ACCESSES)	Término técnico(58) (OT_TECH_TRM)	Unique
Evento(18) (OT_EVT)	activa	es activado por(43) (CT_ACTIV_1)	Socket(296) (OT_SOCKET)	Unique
Evento(18) (OT_EVT)	activa	es activado por(43) (CT_ACTIV_1)	Tipo de función informática(105) (OT_DP_FUNC_TYPE)	Unique
Evento(18) (OT_EVT)	activa	es activado por(43) (CT_ACTIV_1)	Tipo de módulo(37) (OT_MOD_TYPE)	Unique
Evento(18) (OT_EVT)	activa	es activado por(43) (CT_ACTIV_1)	Tipo de sistema de aplicación(6) (OT_APPL_SYS_TYPE)	Unique



Source Object Type	Relationship Type (active)	Relationship Type (passive)	Target Object Type	Possible Number of Connections
Evento(18) (OT_EVT)	debe ocurrir para	tiene condición (verdadero)(127) (CT_MUST_OCC_FOR)	Regla(50) (OT_RULE)	Unique
Evento(18) (OT_EVT)	es evaluado por	evalúa(48) (CT_IS_EVAL_BY_1)	Regla(50) (OT_RULE)	Unique
Evento(18) (OT_EVT)	no debe ocurrir para	tiene condición (falso)(128) (CT_MUST_NOT_OCC_WHN)	Regla(50) (OT_RULE)	Unique
Evento(18) (OT_EVT)	ocurre antes	ocurre después de(477) (CT_SUCCEED)	Evento(18) (OT_EVT)	Unique
Evento(18) (OT_EVT)	triggers	is triggered by(677) (CT_ARCHIMATE_TRIGGERS)	Prestación/Producto(153) (OT_PERF)	Unique
Flujo de información(26) (OT_INFO_FLW)	es recibido de	recibe(408) (CT_IS_RECEIVED)	Tipo de función informática(105) (OT_DP_FUNC_TYPE)	Unique
Flujo de información(26) (OT_INFO_FLW)	es recibido de	recibe(408) (CT_IS_RECEIVED)	Tipo de módulo(37) (OT_MOD_TYPE)	Unique
Flujo de información(26) (OT_INFO_FLW)	es recibido de	recibe(408) (CT_IS_RECEIVED)	Tipo de sistema de aplicación(6) (OT_APPL_SYS_TYPE)	Unique
Función(22) (OT_FUNC)	accesses	is accessed by(678) (CT_ARCHIMATE_ACCESSES)	Clúster/Modelo de datos(14) (OT_CLST)	Unique



Source Object Type	Relationship Type (active)	Relationship Type (passive)	Target Object Type	Possible Number of Connections
Función(22) (OT_FUNC)	accesses	is accessed by(678) (CT_ARCHIMATE_ACCESSSES)	Portador de información(27) (OT_INFO_CARR)	Unique
Función(22) (OT_FUNC)	accesses	is accessed by(678) (CT_ARCHIMATE_ACCESSSES)	Término técnico(58) (OT_TECH_TRM)	Unique
Función(22) (OT_FUNC)	uses	is used by(663) (CT_ARCHIMATE_IS_USED_BY)	Class(90) (OT_CLS)	Unique
Función(22) (OT_FUNC)	uses	is used by(663) (CT_ARCHIMATE_IS_USED_BY)	Rol(78) (OT_PERS_TYPE)	Unique
Grupo(128) (OT_GRP)	accede a	es accedido por(102) (CT_ACS_2)	Atributo(8) (OT_ATTR)	Unique
Grupo(128) (OT_GRP)	accede a	es accedido por(102) (CT_ACS_2)	Atributo MRE(19) (OT_ERM_ATTR)	Unique
Grupo(128) (OT_GRP)	accede a	es accedido por(102) (CT_ACS_2)	Class(90) (OT_CLS)	Unique
Grupo(128) (OT_GRP)	accede a	es accedido por(102) (CT_ACS_2)	Clúster/Modelo de datos(14) (OT_CLST)	Unique
Grupo(128) (OT_GRP)	accede a	es accedido por(102) (CT_ACS_2)	Grupo de tipos de atributo(111) (OT_ATTR_TYPE_GRP)	Unique
Grupo(128) (OT_GRP)	accede a	es accedido por(102) (CT_ACS_2)	Relation(51) (OT_REL)	Unique



Source Object Type	Relationship Type (active)	Relationship Type (passive)	Target Object Type	Possible Number of Connections
Grupo(128) (OT_GRP)	accede a	es accedido por(102) (CT_ACS_2)	Tipo de entidad(17) (OT_ENT_TYPE)	Unique
Grupo(128) (OT_GRP)	accede a	es accedido por(102) (CT_ACS_2)	Tipo de relación(11) (OT_RELSHP_TYPE)	Unique
Grupo(128) (OT_GRP)	accede a	es accedido por(102) (CT_ACS_2)	Término técnico(58) (OT_TECH_TRM)	Unique
Grupo(128) (OT_GRP)	accede a	es accedido por(102) (CT_ACS_2)	View(57) (OT_VIEW)	Unique
Grupo(128) (OT_GRP)	es profesionalmente responsable de	está bajo la responsabilidad profesional de(220) (CT_IS_TECH_RESP_3)	Clase de sistema de aplicación(7) (OT_APPL_SYS_CLS)	Unique
Grupo(128) (OT_GRP)	es profesionalmente responsable de	está bajo la responsabilidad profesional de(220) (CT_IS_TECH_RESP_3)	Class(90) (OT_CLS)	Unique
Grupo(128) (OT_GRP)	es profesionalmente responsable de	está bajo la responsabilidad profesional de(220) (CT_IS_TECH_RESP_3)	Tipo de módulo(37) (OT_MOD_TYPE)	Unique



Source Object Type	Relationship Type (active)	Relationship Type (passive)	Target Object Type	Possible Number of Connections
Grupo(128) (OT_GRP)	es profesionalmente responsable de	está bajo la responsabilidad profesional de(220) (CT_IS_TECH_RESP_3)	Tipo de sistema de aplicación(6) (OT_APPL_SYS_TYPE)	Unique
Grupo(128) (OT_GRP)	es profesionalmente responsable de	tiene como responsable profesional a(11) (CT_IS_TECH_RESP_2)	Tipo de función informática(105) (OT_DP_FUNC_TYPE)	Unique
Grupo(128) (OT_GRP)	es propietario de	tiene propietario(271) (CT_IS_OWN)	Class(90) (OT_CLS)	Unique
Grupo(128) (OT_GRP)	es propietario de	tiene propietario(271) (CT_IS_OWN)	Clúster/Modelo de datos(14) (OT_CLST)	Unique
Grupo(128) (OT_GRP)	es propietario de	tiene propietario(271) (CT_IS_OWN)	Grupo de tipos de atributo(111) (OT_ATTR_TYPE_GRP)	Unique
Grupo(128) (OT_GRP)	es propietario de	tiene propietario(271) (CT_IS_OWN)	Tipo de entidad(17) (OT_ENT_TYPE)	Unique
Grupo(128) (OT_GRP)	es propietario de	tiene propietario(271) (CT_IS_OWN)	Tipo de relación(11) (OT_RELSHP_TYPE)	Unique
Grupo(128) (OT_GRP)	es responsable del desarrollo de	el desarrollo está bajo la responsabilidad de(231) (CT_IS_RESP_FOR_DEV_2)	Clase de sistema de aplicación(7) (OT_APPL_SYS_CLS)	Unique



Source Object Type	Relationship Type (active)	Relationship Type (passive)	Target Object Type	Possible Number of Connections
Grupo(128) (OT_GRP)	es responsable del desarrollo de	el desarrollo está bajo la responsabilidad de(231) (CT_IS_RESP_F OR_DEV_2)	Class(90) (OT_CLS)	Unique
Grupo(128) (OT_GRP)	es responsable del desarrollo de	el desarrollo está bajo la responsabilidad de(179) (CT_IS_RESP_F OR_DEV_1)	Tipo de función informática(105) (OT_DP_FUNC_T YPE)	Unique
Grupo(128) (OT_GRP)	es responsable del desarrollo de	el desarrollo está bajo la responsabilidad de(231) (CT_IS_RESP_F OR_DEV_2)	Tipo de módulo(37) (OT_MOD_TYPE)	Unique
Grupo(128) (OT_GRP)	es responsable del desarrollo de	el desarrollo está bajo la responsabilidad de(231) (CT_IS_RESP_F OR_DEV_2)	Tipo de sistema de aplicación(6) (OT_APPL_SYS_ TYPE)	Unique
Grupo(128) (OT_GRP)	es usuario	es usado por(229) (CT_IS_USER_2)	Tipo de función informática(105) (OT_DP_FUNC_T YPE)	Unique
Grupo(128) (OT_GRP)	está autorizado a ejecutar	puede ser ejecutado por(401) (CT_CAN_EXEC)	Class(90) (OT_CLS)	Unique



Source Object Type	Relationship Type (active)	Relationship Type (passive)	Target Object Type	Possible Number of Connections
Grupo(128) (OT_GRP)	exchanges information with	exchanges information with(668) (CT_ARCHIMATE_EXCHNG_INFO)	Grupo(128) (OT_GRP)	Unique
Grupo(128) (OT_GRP)	exchanges information with	exchanges information with(668) (CT_ARCHIMATE_EXCHNG_INFO)	Rol(78) (OT_PERS_TYPE)	Unique
Grupo(128) (OT_GRP)	exchanges information with	exchanges information with(668) (CT_ARCHIMATE_EXCHNG_INFO)	Tipo de función informática(105) (OT_DP_FUNC_TYPE)	Unique
Grupo(128) (OT_GRP)	exchanges information with	exchanges information with(668) (CT_ARCHIMATE_EXCHNG_INFO)	Tipo de sistema de aplicación(6) (OT_APPL_SYS_TYPE)	Unique
Grupo(128) (OT_GRP)	no está autorizado a ejecutar	no puede ser ejecutado por(402) (CT_CANNOT_EXECUTE)	Class(90) (OT_CLS)	Unique
Grupo(128) (OT_GRP)	proporciona	es proporcionado por(399) (CT_PROVIDES)	Prestación/Producto(153) (OT_PERF)	Unique
Grupo(128) (OT_GRP)	puede ser usuario	puede ser usado por(230) (CT_CAN_BE_USER)	Clase de sistema de aplicación(7) (OT_APPL_SYS_CLS)	Unique



Source Object Type	Relationship Type (active)	Relationship Type (passive)	Target Object Type	Possible Number of Connections
Grupo(128) (OT_GRP)	puede ser usuario	puede ser usado por(230) (CT_CAN_BE_USER)	Class(90) (OT_CLS)	Unique
Grupo(128) (OT_GRP)	puede ser usuario	puede ser usado por(230) (CT_CAN_BE_USER)	Tipo de módulo(37) (OT_MOD_TYPE)	Unique
Grupo(128) (OT_GRP)	puede ser usuario	puede ser usado por(230) (CT_CAN_BE_USER)	Tipo de sistema de aplicación(6) (OT_APPL_SYS_TYPE)	Unique
Grupo de tipos de atributo(111) (OT_ATTR_TYPE_GRP)	se encuentra sobre	tiene informaciones sobre(86) (CT_LIES_ON)	Portador de información(27) (OT_INFO_CARR)	Unique
Information element(394) (OT_INFO_ELEMENT)	es entrada para	tiene como entrada(49) (CT_IS_INP_FOR)	Puerto(404) (OT_PORT)	Unique
IS service(295) (OT_IS_SERVICE)	apoya	es apoyado por(221) (CT_CAN_SUPP_1)	Configuración de la facultad(391) (OT_CAPABILITY_CONFIGURATION)	Unique
IS service(295) (OT_IS_SERVICE)	emplea	es empleado por(60) (CT_USE_1)	Registro(104) (OT_NW_PROT)	Unique
IS service(295) (OT_IS_SERVICE)	es entrada para	tiene como entrada(49) (CT_IS_INP_FOR)	Puerto(404) (OT_PORT)	Unique



Source Object Type	Relationship Type (active)	Relationship Type (passive)	Target Object Type	Possible Number of Connections
IS service(295) (OT_IS_SERVICE)	interacts with	has interaction from(750) (CT_INTERACTS_WITH_2)	Configuración de la facultad(391) (OT_CAPABILITY_CONFIGURATION)	Unique
IS service(295) (OT_IS_SERVICE)	interacts with	has interaction from(750) (CT_INTERACTS_WITH_2)	Puerto(404) (OT_PORT)	Unique
IS service(295) (OT_IS_SERVICE)	tiene como salida	es salida de(50) (CT_HAS_OUT)	Clúster/Modelo de datos(14) (OT_CLST)	Unique
IS service(295) (OT_IS_SERVICE)	tiene como salida	es salida de(50) (CT_HAS_OUT)	Tipo de entidad(17) (OT_ENT_TYPE)	Unique
IS service(295) (OT_IS_SERVICE)	tiene como salida	es salida de(50) (CT_HAS_OUT)	Tipo de medio de producción(116) (OT_OP_RES_TYPE)	Unique
Lenguaje de programación(70) (OT_PRG_LNG)	es idioma de desarrollo de	es realizado con(240) (CT_IS_PRG_LNG)	Tipo de función informática(105) (OT_DP_FUNC_TYPE)	Unique
Lenguaje de programación(70) (OT_PRG_LNG)	es idioma de desarrollo de	es realizado con(240) (CT_IS_PRG_LNG)	Tipo de módulo(37) (OT_MOD_TYPE)	Unique
Lenguaje de programación(70) (OT_PRG_LNG)	es idioma de desarrollo de	es realizado con(240) (CT_IS_PRG_LNG)	Tipo de sistema de aplicación(6) (OT_APPL_SYS_TYPE)	Unique
Objetivo(86) (OT_OBJECTIVE)	is associated with	is associated with(662) (CT_ARCHIMATE_ASSOCIATION)	Tipo de función informática(105) (OT_DP_FUNC_TYPE)	Unique



Source Object Type	Relationship Type (active)	Relationship Type (passive)	Target Object Type	Possible Number of Connections
Persona(46) (OT_PERS)	accede a	es accedido por(102) (CT_ACS_2)	Atributo(8) (OT_ATTR)	Unique
Persona(46) (OT_PERS)	accede a	es accedido por(102) (CT_ACS_2)	Atributo MRE(19) (OT_ERM_ATTR)	Unique
Persona(46) (OT_PERS)	accede a	es accedido por(102) (CT_ACS_2)	Class(90) (OT_CLS)	Unique
Persona(46) (OT_PERS)	accede a	es accedido por(102) (CT_ACS_2)	Clúster/Modelo de datos(14) (OT_CLST)	Unique
Persona(46) (OT_PERS)	accede a	es accedido por(102) (CT_ACS_2)	Grupo de tipos de atributo(111) (OT_ATTR_TYPE_GRP)	Unique
Persona(46) (OT_PERS)	accede a	es accedido por(102) (CT_ACS_2)	Relation(51) (OT_REL)	Unique
Persona(46) (OT_PERS)	accede a	es accedido por(102) (CT_ACS_2)	Tipo de entidad(17) (OT_ENT_TYPE)	Unique
Persona(46) (OT_PERS)	accede a	es accedido por(102) (CT_ACS_2)	Tipo de relación(11) (OT_RELSHP_TYPE)	Unique
Persona(46) (OT_PERS)	accede a	es accedido por(102) (CT_ACS_2)	Término técnico(58) (OT_TECH_TRM)	Unique
Persona(46) (OT_PERS)	accede a	es accedido por(102) (CT_ACS_2)	View(57) (OT_VIEW)	Unique



Source Object Type	Relationship Type (active)	Relationship Type (passive)	Target Object Type	Possible Number of Connections
Persona(46) (OT_PERS)	emplea	es empleado por(137) (CT_USE_3)	Lenguaje de programación(70) (OT_PRG_LNG)	Unique
Persona(46) (OT_PERS)	es profesionalmente responsable de	está bajo la responsabilidad profesional de(220) (CT_IS_TECH_RESP_3)	Clase de función informática(106) (OT_DP_FUNC_CLS)	Unique
Persona(46) (OT_PERS)	es profesionalmente responsable de	está bajo la responsabilidad profesional de(220) (CT_IS_TECH_RESP_3)	Clase de módulo(38) (OT_MOD_CLS)	Unique
Persona(46) (OT_PERS)	es profesionalmente responsable de	está bajo la responsabilidad profesional de(220) (CT_IS_TECH_RESP_3)	Clase de sistema de aplicación(7) (OT_APPL_SYS_CLS)	Unique
Persona(46) (OT_PERS)	es profesionalmente responsable de	está bajo la responsabilidad profesional de(220) (CT_IS_TECH_RESP_3)	Class(90) (OT_CLS)	Unique
Persona(46) (OT_PERS)	es profesionalmente responsable de	está bajo la responsabilidad profesional de(220) (CT_IS_TECH_RESP_3)	Tipo de función informática(105) (OT_DP_FUNC_TYPE)	Unique



Source Object Type	Relationship Type (active)	Relationship Type (passive)	Target Object Type	Possible Number of Connections
Persona(46) (OT_PERS)	es profesionalmente responsable de	está bajo la responsabilidad profesional de(220) (CT_IS_TECH_RESP_3)	Tipo de módulo(37) (OT_MOD_TYPE)	Unique
Persona(46) (OT_PERS)	es profesionalmente responsable de	está bajo la responsabilidad profesional de(220) (CT_IS_TECH_RESP_3)	Tipo de SGBD(15) (OT_DBMS_TYPE)	Unique
Persona(46) (OT_PERS)	es profesionalmente responsable de	está bajo la responsabilidad profesional de(220) (CT_IS_TECH_RESP_3)	Tipo de sistema de aplicación(6) (OT_APPL_SYS_TYPE)	Unique
Persona(46) (OT_PERS)	es propietario de	tiene propietario(271) (CT_IS_OWN)	Class(90) (OT_CLS)	Unique
Persona(46) (OT_PERS)	es propietario de	tiene propietario(271) (CT_IS_OWN)	Clúster/Modelo de datos(14) (OT_CLST)	Unique
Persona(46) (OT_PERS)	es propietario de	tiene propietario(271) (CT_IS_OWN)	Grupo de tipos de atributo(111) (OT_ATTR_TYPE_GRP)	Unique
Persona(46) (OT_PERS)	es propietario de	tiene propietario(271) (CT_IS_OWN)	Tipo de entidad(17) (OT_ENT_TYPE)	Unique
Persona(46) (OT_PERS)	es propietario de	tiene propietario(271) (CT_IS_OWN)	Tipo de relación(11) (OT_RELSHP_TYPE)	Unique



Source Object Type	Relationship Type (active)	Relationship Type (passive)	Target Object Type	Possible Number of Connections
Persona(46) (OT_PERS)	es responsable de	está bajo la responsabilidad de(168) (CT_IS_RESP_1)	Función(22) (OT_FUNC)	Unique
Persona(46) (OT_PERS)	es responsable de	está bajo la responsabilidad de(168) (CT_IS_RESP_1)	Lenguaje de programación(70) (OT_PRG_LNG)	Unique
Persona(46) (OT_PERS)	es responsable de	está bajo la responsabilidad de(168) (CT_IS_RESP_1)	Portador de información(27) (OT_INFO_CARR)	Unique
Persona(46) (OT_PERS)	es responsable de	está bajo la responsabilidad de(168) (CT_IS_RESP_1)	Prestación/Producto(153) (OT_PERF)	Unique
Persona(46) (OT_PERS)	es responsable de	está bajo la responsabilidad de(168) (CT_IS_RESP_1)	Registro(104) (OT_NW_PROT)	Unique
Persona(46) (OT_PERS)	es responsable de	está bajo la responsabilidad de(168) (CT_IS_RESP_1)	Tipo de componente de hardware(24) (OT_HW_CMP_TYPE)	Unique
Persona(46) (OT_PERS)	es responsable de	está bajo la responsabilidad de(168) (CT_IS_RESP_1)	Tipo de SGBD(15) (OT_DBMS_TYPE)	Unique
Persona(46) (OT_PERS)	es responsable de	está bajo la responsabilidad de(168) (CT_IS_RESP_1)	Tipo de sistema de aplicación(6) (OT_APPL_SYS_TYPE)	Unique



Source Object Type	Relationship Type (active)	Relationship Type (passive)	Target Object Type	Possible Number of Connections
Persona(46) (OT_PERS)	es responsable de	está bajo la responsabilidad de(168) (CT_IS_RESP_1)	Tipo de sistema operativo(10) (OT_OS_TYPE)	Unique
Persona(46) (OT_PERS)	es responsable de	está bajo la responsabilidad de(168) (CT_IS_RESP_1)	Término técnico(58) (OT_TECH_TRM)	Unique
Persona(46) (OT_PERS)	es responsable del desarrollo de	el desarrollo está bajo la responsabilidad de(231) (CT_IS_RESP_F OR_DEV_2)	Clase de función informática(106) (OT_DP_FUNC_CLS)	Unique
Persona(46) (OT_PERS)	es responsable del desarrollo de	el desarrollo está bajo la responsabilidad de(231) (CT_IS_RESP_F OR_DEV_2)	Clase de módulo(38) (OT_MOD_CLS)	Unique
Persona(46) (OT_PERS)	es responsable del desarrollo de	el desarrollo está bajo la responsabilidad de(231) (CT_IS_RESP_F OR_DEV_2)	Clase de sistema de aplicación(7) (OT_APPL_SYS_CLS)	Unique
Persona(46) (OT_PERS)	es responsable del desarrollo de	el desarrollo está bajo la responsabilidad de(231) (CT_IS_RESP_F OR_DEV_2)	Class(90) (OT_CLS)	Unique



Source Object Type	Relationship Type (active)	Relationship Type (passive)	Target Object Type	Possible Number of Connections
Persona(46) (OT_PERS)	es responsable del desarrollo de	el desarrollo está bajo la responsabilidad de(231) (CT_IS_RESP_F OR_DEV_2)	Tipo de función informática(105) (OT_DP_FUNC_T YPE)	Unique
Persona(46) (OT_PERS)	es responsable del desarrollo de	el desarrollo está bajo la responsabilidad de(231) (CT_IS_RESP_F OR_DEV_2)	Tipo de módulo(37) (OT_MOD_TYPE)	Unique
Persona(46) (OT_PERS)	es responsable del desarrollo de	el desarrollo está bajo la responsabilidad de(231) (CT_IS_RESP_F OR_DEV_2)	Tipo de SGBD(15) (OT_DBMS_TYP E)	Unique
Persona(46) (OT_PERS)	es responsable del desarrollo de	el desarrollo está bajo la responsabilidad de(231) (CT_IS_RESP_F OR_DEV_2)	Tipo de sistema de aplicación(6) (OT_APPL_SYS_ TYPE)	Unique
Persona(46) (OT_PERS)	es usuario	tiene usuario(149) (CT_IS_USER_1)	Sistema operativo(72) (OT_OS)	Unique
Persona(46) (OT_PERS)	está autorizado a ejecutar	puede ser ejecutado por(401) (CT_CAN_EXEC)	Class(90) (OT_CLS)	Unique



Source Object Type	Relationship Type (active)	Relationship Type (passive)	Target Object Type	Possible Number of Connections
Persona(46) (OT_PERS)	no está autorizado a ejecutar	no puede ser ejecutado por(402) (CT_CANNOT_EXECUTE)	Class(90) (OT_CLS)	Unique
Persona(46) (OT_PERS)	puede ser usuario	puede ser usado por(230) (CT_CAN_BE_USER)	Clase de función informática(106) (OT_DP_FUNC_CLS)	Unique
Persona(46) (OT_PERS)	puede ser usuario	puede ser usado por(230) (CT_CAN_BE_USER)	Clase de módulo(38) (OT_MOD_CLS)	Unique
Persona(46) (OT_PERS)	puede ser usuario	puede ser usado por(230) (CT_CAN_BE_USER)	Clase de sistema de aplicación(7) (OT_APPL_SYS_CLS)	Unique
Persona(46) (OT_PERS)	puede ser usuario	puede ser usado por(230) (CT_CAN_BE_USER)	Class(90) (OT_CLS)	Unique
Persona(46) (OT_PERS)	puede ser usuario	puede ser usado por(230) (CT_CAN_BE_USER)	Tipo de función informática(105) (OT_DP_FUNC_TYPE)	Unique
Persona(46) (OT_PERS)	puede ser usuario	puede ser usado por(230) (CT_CAN_BE_USER)	Tipo de módulo(37) (OT_MOD_TYPE)	Unique
Persona(46) (OT_PERS)	puede ser usuario	puede ser usado por(230) (CT_CAN_BE_USER)	Tipo de SGBD(15) (OT_DBMS_TYPE)	Unique



Source Object Type	Relationship Type (active)	Relationship Type (passive)	Target Object Type	Possible Number of Connections
Persona(46) (OT_PERS)	puede ser usuario	puede ser usado por(230) (CT_CAN_BE_USER)	Tipo de sistema de aplicación(6) (OT_APPL_SYS_TYPE)	Unique
Persona(46) (OT_PERS)	puede ser usuario	puede ser usado por(230) (CT_CAN_BE_USER)	Tipo de sistema operativo(10) (OT_OS_TYPE)	Unique
Policy(237) (OT_POLICY)	afecta	es objeto de(763) (CT_CONC_3)	Clase de sistema de aplicación(7) (OT_APPL_SYS_CLS)	Unique
Policy(237) (OT_POLICY)	afecta	es objeto de(763) (CT_CONC_3)	Tipo de componente de hardware(24) (OT_HW_CMP_TYPE)	Unique
Policy(237) (OT_POLICY)	afecta	es objeto de(763) (CT_CONC_3)	Tipo de sistema de aplicación(6) (OT_APPL_SYS_TYPE)	Unique
Portador de información(27) (OT_INFO_CARR)	proporciona entrada para	recibe entrada de(53) (CT_PROV_INP_FOR)	Class(90) (OT_CLS)	Unique
Portador de información(27) (OT_INFO_CARR)	proporciona entrada para	recibe entrada de(53) (CT_PROV_INP_FOR)	Socket(296) (OT_SOCKET)	Unique
Portador de información(27) (OT_INFO_CARR)	proporciona entrada para	recibe entrada de(53) (CT_PROV_INP_FOR)	Tipo de función informática(105) (OT_DP_FUNC_TYPE)	Unique



Source Object Type	Relationship Type (active)	Relationship Type (passive)	Target Object Type	Possible Number of Connections
Portador de información(27) (OT_INFO_CARR)	proporciona entrada para	recibe entrada de(53) (CT_PROV_INP_FOR)	Tipo de módulo(37) (OT_MOD_TYPE)	Unique
Portador de información(27) (OT_INFO_CARR)	proporciona entrada para	recibe entrada de(53) (CT_PROV_INP_FOR)	Tipo de sistema de aplicación(6) (OT_APPL_SYS_TYPE)	Unique
Portador de información(27) (OT_INFO_CARR)	se encuentra en	es emplazamiento de(12) (CT_IS_LOC_AT_1)	Emplazamiento(54) (OT_LOC)	Unique
Portador de información(27) (OT_INFO_CARR)	tiene estado	es estado de(75) (CT_HAS_STATE)	Evento(18) (OT_EVT)	Unique
Prestación/Producto(153) (OT_PERF)	es entrada para	tiene como entrada(49) (CT_IS_INP_FOR)	Tipo de función informática(105) (OT_DP_FUNC_TYPE)	Unique
Prestación/Producto(153) (OT_PERF)	exchanges information with	exchanges information with(668) (CT_ARCHIMATE_EXCHNG_INFO)	Tipo de función informática(105) (OT_DP_FUNC_TYPE)	Unique
Prestación/Producto(153) (OT_PERF)	triggers	is triggered by(677) (CT_ARCHIMATE_TRIGGERS)	Tipo de función informática(105) (OT_DP_FUNC_TYPE)	Unique
Puerto(404) (OT_PORT)	emplea	es empleado por(60) (CT_USE_1)	Registro(104) (OT_NW_PROT)	Unique
Puerto(404) (OT_PORT)	tiene como salida	es salida de(50) (CT_HAS_OUT)	Clúster/Modelo de datos(14) (OT_CLST)	Unique



Source Object Type	Relationship Type (active)	Relationship Type (passive)	Target Object Type	Possible Number of Connections
Puerto(404) (OT_PORT)	tiene como salida	es salida de(50) (CT_HAS_OUT)	Information element(394) (OT_INFO_ELEMENT)	Unique
Puerto(404) (OT_PORT)	tiene como salida	es salida de(50) (CT_HAS_OUT)	IS service(295) (OT_IS_SERVICE)	Unique
Puerto(404) (OT_PORT)	tiene como salida	es salida de(50) (CT_HAS_OUT)	Tipo de entidad(17) (OT_ENT_TYPE)	Unique
Puerto(404) (OT_PORT)	tiene como salida	es salida de(50) (CT_HAS_OUT)	Tipo de medio de producción(116) (OT_OP_RES_TYPE)	Unique
Puesto(45) (OT_POS)	accede a	es accedido por(102) (CT_ACS_2)	Atributo(8) (OT_ATTR)	Unique
Puesto(45) (OT_POS)	accede a	es accedido por(102) (CT_ACS_2)	Atributo MRE(19) (OT_ERM_ATTR)	Unique
Puesto(45) (OT_POS)	accede a	es accedido por(102) (CT_ACS_2)	Class(90) (OT_CLS)	Unique
Puesto(45) (OT_POS)	accede a	es accedido por(102) (CT_ACS_2)	Clúster/Modelo de datos(14) (OT_CLST)	Unique
Puesto(45) (OT_POS)	accede a	es accedido por(102) (CT_ACS_2)	Grupo de tipos de atributo(111) (OT_ATTR_TYPE_GRP)	Unique
Puesto(45) (OT_POS)	accede a	es accedido por(102) (CT_ACS_2)	Relation(51) (OT_REL)	Unique



Source Object Type	Relationship Type (active)	Relationship Type (passive)	Target Object Type	Possible Number of Connections
Puesto(45) (OT_POS)	accede a	es accedido por(102) (CT_ACS_2)	Tipo de entidad(17) (OT_ENT_TYPE)	Unique
Puesto(45) (OT_POS)	accede a	es accedido por(102) (CT_ACS_2)	Tipo de relación(11) (OT_RELSHP_TYPE)	Unique
Puesto(45) (OT_POS)	accede a	es accedido por(102) (CT_ACS_2)	Término técnico(58) (OT_TECH_TRM)	Unique
Puesto(45) (OT_POS)	accede a	es accedido por(102) (CT_ACS_2)	View(57) (OT_VIEW)	Unique
Puesto(45) (OT_POS)	es profesionalmente responsable de	está bajo la responsabilidad profesional de(220) (CT_IS_TECH_RESP_3)	Clase de función informática(106) (OT_DP_FUNC_CLS)	Unique
Puesto(45) (OT_POS)	es profesionalmente responsable de	está bajo la responsabilidad profesional de(220) (CT_IS_TECH_RESP_3)	Clase de módulo(38) (OT_MOD_CLS)	Unique
Puesto(45) (OT_POS)	es profesionalmente responsable de	está bajo la responsabilidad profesional de(220) (CT_IS_TECH_RESP_3)	Clase de sistema de aplicación(7) (OT_APPL_SYS_CLS)	Unique



Source Object Type	Relationship Type (active)	Relationship Type (passive)	Target Object Type	Possible Number of Connections
Puesto(45) (OT_POS)	es profesionalmente responsable de	está bajo la responsabilidad profesional de(220) (CT_IS_TECH_RESP_3)	Class(90) (OT_CLS)	Unique
Puesto(45) (OT_POS)	es profesionalmente responsable de	está bajo la responsabilidad profesional de(220) (CT_IS_TECH_RESP_3)	Tipo de función informática(105) (OT_DP_FUNCTION_TYPE)	Unique
Puesto(45) (OT_POS)	es profesionalmente responsable de	está bajo la responsabilidad profesional de(220) (CT_IS_TECH_RESP_3)	Tipo de módulo(37) (OT_MOD_TYPE)	Unique
Puesto(45) (OT_POS)	es profesionalmente responsable de	está bajo la responsabilidad profesional de(220) (CT_IS_TECH_RESP_3)	Tipo de SGBD(15) (OT_DBMS_TYPE)	Unique
Puesto(45) (OT_POS)	es profesionalmente responsable de	está bajo la responsabilidad profesional de(220) (CT_IS_TECH_RESP_3)	Tipo de sistema de aplicación(6) (OT_APPL_SYSTEM_TYPE)	Unique
Puesto(45) (OT_POS)	es propietario de	tiene propietario(271) (CT_IS_OWN)	Class(90) (OT_CLS)	Unique
Puesto(45) (OT_POS)	es propietario de	tiene propietario(271) (CT_IS_OWN)	Clúster/Modelo de datos(14) (OT_CLST)	Unique



Source Object Type	Relationship Type (active)	Relationship Type (passive)	Target Object Type	Possible Number of Connections
Puesto(45) (OT_POS)	es propietario de	tiene propietario(271) (CT_IS_OWN)	Grupo de tipos de atributo(111) (OT_ATTR_TYPE_GRP)	Unique
Puesto(45) (OT_POS)	es propietario de	tiene propietario(271) (CT_IS_OWN)	Tipo de entidad(17) (OT_ENT_TYPE)	Unique
Puesto(45) (OT_POS)	es propietario de	tiene propietario(271) (CT_IS_OWN)	Tipo de relación(11) (OT_RELSHP_TYPE)	Unique
Puesto(45) (OT_POS)	es responsable del desarrollo de	el desarrollo está bajo la responsabilidad de(231) (CT_IS_RESP_FOR_DEV_2)	Clase de función informática(106) (OT_DP_FUNC_CLS)	Unique
Puesto(45) (OT_POS)	es responsable del desarrollo de	el desarrollo está bajo la responsabilidad de(231) (CT_IS_RESP_FOR_DEV_2)	Clase de módulo(38) (OT_MOD_CLS)	Unique
Puesto(45) (OT_POS)	es responsable del desarrollo de	el desarrollo está bajo la responsabilidad de(231) (CT_IS_RESP_FOR_DEV_2)	Clase de sistema de aplicación(7) (OT_APPL_SYS_CLS)	Unique
Puesto(45) (OT_POS)	es responsable del desarrollo de	el desarrollo está bajo la responsabilidad de(231) (CT_IS_RESP_FOR_DEV_2)	Class(90) (OT_CLS)	Unique



Source Object Type	Relationship Type (active)	Relationship Type (passive)	Target Object Type	Possible Number of Connections
Puesto(45) (OT_POS)	es responsable del desarrollo de	el desarrollo está bajo la responsabilidad de(231) (CT_IS_RESP_F OR_DEV_2)	Tipo de función informática(105) (OT_DP_FUNC_T YPE)	Unique
Puesto(45) (OT_POS)	es responsable del desarrollo de	el desarrollo está bajo la responsabilidad de(231) (CT_IS_RESP_F OR_DEV_2)	Tipo de módulo(37) (OT_MOD_TYPE)	Unique
Puesto(45) (OT_POS)	es responsable del desarrollo de	el desarrollo está bajo la responsabilidad de(231) (CT_IS_RESP_F OR_DEV_2)	Tipo de SGBD(15) (OT_DBMS_TYP E)	Unique
Puesto(45) (OT_POS)	es responsable del desarrollo de	el desarrollo está bajo la responsabilidad de(231) (CT_IS_RESP_F OR_DEV_2)	Tipo de sistema de aplicación(6) (OT_APPL_SYS_ TYPE)	Unique
Puesto(45) (OT_POS)	es usuario	tiene usuario(149) (CT_IS_USER_1)	Sistema operativo(72) (OT_OS)	Unique
Puesto(45) (OT_POS)	está autorizado a ejecutar	puede ser ejecutado por(401) (CT_CAN_EXEC)	Class(90) (OT_CLS)	Unique



Source Object Type	Relationship Type (active)	Relationship Type (passive)	Target Object Type	Possible Number of Connections
Puesto(45) (OT_POS)	no está autorizado a ejecutar	no puede ser ejecutado por(402) (CT_CANNOT_EXECUTE)	Class(90) (OT_CLS)	Unique
Puesto(45) (OT_POS)	puede ser usuario	puede ser usado por(230) (CT_CAN_BE_USER)	Clase de función informática(106) (OT_DP_FUNC_CLS)	Unique
Puesto(45) (OT_POS)	puede ser usuario	puede ser usado por(230) (CT_CAN_BE_USER)	Clase de módulo(38) (OT_MOD_CLS)	Unique
Puesto(45) (OT_POS)	puede ser usuario	puede ser usado por(230) (CT_CAN_BE_USER)	Clase de sistema de aplicación(7) (OT_APPL_SYS_CLS)	Unique
Puesto(45) (OT_POS)	puede ser usuario	puede ser usado por(230) (CT_CAN_BE_USER)	Class(90) (OT_CLS)	Unique
Puesto(45) (OT_POS)	puede ser usuario	puede ser usado por(230) (CT_CAN_BE_USER)	Tipo de función informática(105) (OT_DP_FUNC_TYPE)	Unique
Puesto(45) (OT_POS)	puede ser usuario	puede ser usado por(230) (CT_CAN_BE_USER)	Tipo de módulo(37) (OT_MOD_TYPE)	Unique
Puesto(45) (OT_POS)	puede ser usuario	puede ser usado por(230) (CT_CAN_BE_USER)	Tipo de SGBD(15) (OT_DBMS_TYPE)	Unique



Source Object Type	Relationship Type (active)	Relationship Type (passive)	Target Object Type	Possible Number of Connections
Puesto(45) (OT_POS)	puede ser usuario	puede ser usado por(230) (CT_CAN_BE_USER)	Tipo de sistema de aplicación(6) (OT_APPL_SYS_TYPE)	Unique
Puesto(45) (OT_POS)	puede ser usuario	puede ser usado por(230) (CT_CAN_BE_USER)	Tipo de sistema operativo(10) (OT_OS_TYPE)	Unique
Regla(50) (OT_RULE)	activa	es activado por(43) (CT_ACTIV_1)	Socket(296) (OT_SOCKET)	Unique
Regla(50) (OT_RULE)	activa	es activado por(43) (CT_ACTIV_1)	Tipo de función informática(105) (OT_DP_FUNC_TYPE)	Unique
Regla(50) (OT_RULE)	activa	es activado por(43) (CT_ACTIV_1)	Tipo de módulo(37) (OT_MOD_TYPE)	Unique
Regla(50) (OT_RULE)	activa	es activado por(43) (CT_ACTIV_1)	Tipo de sistema de aplicación(6) (OT_APPL_SYS_TYPE)	Unique
Regla(50) (OT_RULE)	enlaza	es enlazado por(54) (CT_LNK_2)	Regla(50) (OT_RULE)	Unique
Regla(50) (OT_RULE)	lleva a	es dependiente de(117) (CT_LEADS_TO_2)	Evento(18) (OT_EVT)	Unique
Regla de actividad(360) (OT_BUSINESS_RULE)	afecta	es objeto de(763) (CT_CONC_3)	Clase de sistema de aplicación(7) (OT_APPL_SYS_CLS)	Unique



Source Object Type	Relationship Type (active)	Relationship Type (passive)	Target Object Type	Possible Number of Connections
Regla de actividad(360) (OT_BUSINESS_RULE)	afecta	es objeto de(763) (CT_CONC_3)	Tipo de componente de hardware(24) (OT_HW_CMP_TYPE)	Unique
Regla de actividad(360) (OT_BUSINESS_RULE)	describe	es descrito por(688) (CT_DESCRIBES)	Tipo de función informática(105) (OT_DP_FUNC_TYPE)	Unique
Regla de actividad(360) (OT_BUSINESS_RULE)	describe	es descrito por(688) (CT_DESCRIBES)	Tipo de sistema de aplicación(6) (OT_APPL_SYS_TYPE)	Unique
Relation(51) (OT_REL)	es entrada para	tiene como entrada(49) (CT_IS_INP_FOR)	Clase de función informática(106) (OT_DP_FUNC_CLS)	Unique
Relation(51) (OT_REL)	es entrada para	tiene como entrada(49) (CT_IS_INP_FOR)	Clase de módulo(38) (OT_MOD_CLS)	Unique
Relation(51) (OT_REL)	es entrada para	tiene como entrada(49) (CT_IS_INP_FOR)	Clase de sistema de aplicación(7) (OT_APPL_SYS_CLS)	Unique
Relation(51) (OT_REL)	es entrada para	tiene como entrada(49) (CT_IS_INP_FOR)	Tipo de función informática(105) (OT_DP_FUNC_TYPE)	Unique
Relation(51) (OT_REL)	es entrada para	tiene como entrada(49) (CT_IS_INP_FOR)	Tipo de módulo(37) (OT_MOD_TYPE)	Unique



Source Object Type	Relationship Type (active)	Relationship Type (passive)	Target Object Type	Possible Number of Connections
Relation(51) (OT_REL)	es entrada para	tiene como entrada(49) (CT_IS_INP_FO R)	Tipo de sistema de aplicación(6) (OT_APPL_SYS_ TYPE)	Unique
Relation(51) (OT_REL)	está bajo la responsabilidad de	es responsable de(100) (CT_IS_UNDER_ RESP_OF)	Persona(46) (OT_PERS)	Unique
Relation(51) (OT_REL)	está bajo la responsabilidad de	es responsable de(100) (CT_IS_UNDER_ RESP_OF)	Puesto(45) (OT_POS)	Unique
Relation(51) (OT_REL)	está bajo la responsabilidad de	es responsable de(100) (CT_IS_UNDER_ RESP_OF)	Unidad organizativa(43) (OT_ORG_UNIT)	Unique
Relation(51) (OT_REL)	tiene estado	es estado de(75) (CT_HAS_STATE)	Evento(18) (OT_EVT)	Unique
Requisito(387) (OT_REQUIREM ENT)	se refiere a	es incluido por(728) (CT_REFS_TO_2)	Clase de sistema de aplicación(7) (OT_APPL_SYS_ CLS)	Unique
Requisito(387) (OT_REQUIREM ENT)	se refiere a	es incluido por(728) (CT_REFS_TO_2)	Clúster/Modelo de datos(14) (OT_CLST)	Unique
Requisito(387) (OT_REQUIREM ENT)	se refiere a	es incluido por(728) (CT_REFS_TO_2)	Emplazamiento(54) (OT_LOC)	Unique
Requisito(387) (OT_REQUIREM ENT)	se refiere a	es incluido por(728) (CT_REFS_TO_2)	Grupo(128) (OT_GRP)	Unique



Source Object Type	Relationship Type (active)	Relationship Type (passive)	Target Object Type	Possible Number of Connections
Requisito(387) (OT_REQUIREMENT)	se refiere a	es incluido por(728) (CT_REFS_TO_2)	Persona(46) (OT_PERS)	Unique
Requisito(387) (OT_REQUIREMENT)	se refiere a	es incluido por(728) (CT_REFS_TO_2)	Portador de información(27) (OT_INFO_CARR)	Unique
Requisito(387) (OT_REQUIREMENT)	se refiere a	es incluido por(728) (CT_REFS_TO_2)	Puesto(45) (OT_POS)	Unique
Requisito(387) (OT_REQUIREMENT)	se refiere a	es incluido por(728) (CT_REFS_TO_2)	Rol(78) (OT_PERS_TYPE)	Unique
Requisito(387) (OT_REQUIREMENT)	se refiere a	es incluido por(728) (CT_REFS_TO_2)	Tipo de componente de hardware(24) (OT_HW_CMP_TYPE)	Unique
Requisito(387) (OT_REQUIREMENT)	se refiere a	es incluido por(728) (CT_REFS_TO_2)	Tipo de sistema de aplicación(6) (OT_APPL_SYS_TYPE)	Unique
Requisito(387) (OT_REQUIREMENT)	se refiere a	es incluido por(728) (CT_REFS_TO_2)	Unidad organizativa(43) (OT_ORG_UNIT)	Unique
Risk(159) (OT_RISK)	aparece en	tiene(507) (CT_OCCUR)	Clase de función informática(106) (OT_DP_FUNC_CLS)	Unique
Risk(159) (OT_RISK)	aparece en	tiene(507) (CT_OCCUR)	Clase de módulo(38) (OT_MOD_CLS)	Unique



Source Object Type	Relationship Type (active)	Relationship Type (passive)	Target Object Type	Possible Number of Connections
Risk(159) (OT_RISK)	aparece en	tiene(507) (CT_OCCUR)	Clase de sistema de aplicación(7) (OT_APPL_SYS_CLS)	Unique
Risk(159) (OT_RISK)	aparece en	tiene(507) (CT_OCCUR)	Tipo de función informática(105) (OT_DP_FUNC_TYPE)	Unique
Risk(159) (OT_RISK)	aparece en	tiene(507) (CT_OCCUR)	Tipo de módulo(37) (OT_MOD_TYPE)	Unique
Risk(159) (OT_RISK)	aparece en	tiene(507) (CT_OCCUR)	Tipo de sistema de aplicación(6) (OT_APPL_SYS_TYPE)	Unique
Rol(78) (OT_PERS_TYPE)	accede a	es accedido por(234) (CT_CAN_ACS)	Atributo(8) (OT_ATTR)	Unique
Rol(78) (OT_PERS_TYPE)	accede a	es accedido por(234) (CT_CAN_ACS)	Atributo MRE(19) (OT_ERM_ATTR)	Unique
Rol(78) (OT_PERS_TYPE)	accede a	es accedido por(102) (CT_ACS_2)	Class(90) (OT_CLS)	Unique
Rol(78) (OT_PERS_TYPE)	accede a	es accedido por(234) (CT_CAN_ACS)	Clúster/Modelo de datos(14) (OT_CLST)	Unique
Rol(78) (OT_PERS_TYPE)	accede a	es accedido por(102) (CT_ACS_2)	Grupo de tipos de atributo(111) (OT_ATTR_TYPE_GRP)	Unique
Rol(78) (OT_PERS_TYPE)	accede a	es accedido por(234) (CT_CAN_ACS)	Portador de información(27) (OT_INFO_CARR)	Unique



Source Object Type	Relationship Type (active)	Relationship Type (passive)	Target Object Type	Possible Number of Connections
Rol(78) (OT_PERS_TYPE)	accede a	es accedido por(234) (CT_CAN_ACS)	Relation(51) (OT_REL)	Unique
Rol(78) (OT_PERS_TYPE)	accede a	es accedido por(234) (CT_CAN_ACS)	Tipo de entidad(17) (OT_ENT_TYPE)	Unique
Rol(78) (OT_PERS_TYPE)	accede a	es accedido por(234) (CT_CAN_ACS)	Tipo de relación(11) (OT_RELSHP_TYPE)	Unique
Rol(78) (OT_PERS_TYPE)	accede a	es accedido por(234) (CT_CAN_ACS)	Término técnico(58) (OT_TECH_TRM)	Unique
Rol(78) (OT_PERS_TYPE)	accede a	es accedido por(234) (CT_CAN_ACS)	View(57) (OT_VIEW)	Unique
Rol(78) (OT_PERS_TYPE)	es profesionalmente responsable de	está bajo la responsabilidad profesional de(220) (CT_IS_TECH_RESP_3)	Class(90) (OT_CLS)	Unique
Rol(78) (OT_PERS_TYPE)	es profesionalmente responsable de	está bajo la responsabilidad profesional de(220) (CT_IS_TECH_RESP_3)	Tipo de función informática(105) (OT_DP_FUNC_TYPE)	Unique
Rol(78) (OT_PERS_TYPE)	es profesionalmente responsable de	está bajo la responsabilidad profesional de(220) (CT_IS_TECH_RESP_3)	Tipo de módulo(37) (OT_MOD_TYPE)	Unique



Source Object Type	Relationship Type (active)	Relationship Type (passive)	Target Object Type	Possible Number of Connections
Rol(78) (OT_PERS_TYPE)	es profesionalmente responsable de	está bajo la responsabilidad profesional de(220) (CT_IS_TECH_RESP_3)	Tipo de sistema de aplicación(6) (OT_APPL_SYS_TYPE)	Unique
Rol(78) (OT_PERS_TYPE)	es propietario de	tiene propietario(271) (CT_IS_OWN)	Class(90) (OT_CLS)	Unique
Rol(78) (OT_PERS_TYPE)	es propietario de	tiene propietario(271) (CT_IS_OWN)	Clúster/Modelo de datos(14) (OT_CLST)	Unique
Rol(78) (OT_PERS_TYPE)	es propietario de	tiene propietario(271) (CT_IS_OWN)	Grupo de tipos de atributo(111) (OT_ATTR_TYPE_GRP)	Unique
Rol(78) (OT_PERS_TYPE)	es propietario de	tiene propietario(271) (CT_IS_OWN)	Tipo de entidad(17) (OT_ENT_TYPE)	Unique
Rol(78) (OT_PERS_TYPE)	es propietario de	tiene propietario(271) (CT_IS_OWN)	Tipo de relación(11) (OT_RELSHP_TYPE)	Unique
Rol(78) (OT_PERS_TYPE)	es responsable del desarrollo de	el desarrollo está bajo la responsabilidad de(231) (CT_IS_RESP_FOR_DEV_2)	Class(90) (OT_CLS)	Unique
Rol(78) (OT_PERS_TYPE)	es responsable del desarrollo de	el desarrollo está bajo la responsabilidad de(231) (CT_IS_RESP_FOR_DEV_2)	Tipo de función informática(105) (OT_DP_FUNC_TYPE)	Unique



Source Object Type	Relationship Type (active)	Relationship Type (passive)	Target Object Type	Possible Number of Connections
Rol(78) (OT_PERS_TYPE)	es responsable del desarrollo de	el desarrollo está bajo la responsabilidad de(231) (CT_IS_RESP_FOR_DEV_2)	Tipo de módulo(37) (OT_MOD_TYPE)	Unique
Rol(78) (OT_PERS_TYPE)	es responsable del desarrollo de	el desarrollo está bajo la responsabilidad de(231) (CT_IS_RESP_FOR_DEV_2)	Tipo de sistema de aplicación(6) (OT_APPL_SYS_TYPE)	Unique
Rol(78) (OT_PERS_TYPE)	es usuario	tiene usuario(149) (CT_IS_USER_1)	Sistema operativo(72) (OT_OS)	Unique
Rol(78) (OT_PERS_TYPE)	está autorizado a ejecutar	puede ser ejecutado por(401) (CT_CAN_EXEC)	Class(90) (OT_CLS)	Unique
Rol(78) (OT_PERS_TYPE)	exchanges information with	exchanges information with(668) (CT_ARCHIMATE_EXCHNG_INFO)	Grupo(128) (OT_GRP)	Unique
Rol(78) (OT_PERS_TYPE)	exchanges information with	exchanges information with(668) (CT_ARCHIMATE_EXCHNG_INFO)	Rol(78) (OT_PERS_TYPE)	Unique
Rol(78) (OT_PERS_TYPE)	exchanges information with	exchanges information with(668) (CT_ARCHIMATE_EXCHNG_INFO)	Tipo de función informática(105) (OT_DP_FUNC_TYPE)	Unique



Source Object Type	Relationship Type (active)	Relationship Type (passive)	Target Object Type	Possible Number of Connections
Rol(78) (OT_PERS_TYPE)	exchanges information with	exchanges information with(668) (CT_ARCHIMATE_EXCHNG_INFO)	Tipo de sistema de aplicación(6) (OT_APPL_SYS_TYPE)	Unique
Rol(78) (OT_PERS_TYPE)	is composed of	is part of(667) (CT_ARCHIMATE_IS_COMPOSED_OF)	Canal de distribución(269) (OT_SALES_CHANNEL)	Unique
Rol(78) (OT_PERS_TYPE)	no está autorizado a ejecutar	no puede ser ejecutado por(402) (CT_CANNOT_EXECUTE)	Class(90) (OT_CLS)	Unique
Rol(78) (OT_PERS_TYPE)	proporciona	es proporcionado por(399) (CT_PROVIDES)	Prestación/Producto(153) (OT_PERF)	Unique
Rol(78) (OT_PERS_TYPE)	puede ser responsable de	puede estar bajo la responsabilidad de(217) (CT_CAN_BE_RESP_FOR)	Atributo(8) (OT_ATTR)	Unique
Rol(78) (OT_PERS_TYPE)	puede ser responsable de	puede estar bajo la responsabilidad de(217) (CT_CAN_BE_RESP_FOR)	Relation(51) (OT_REL)	Unique



Source Object Type	Relationship Type (active)	Relationship Type (passive)	Target Object Type	Possible Number of Connections
Rol(78) (OT_PERS_TYPE)	puede ser responsable de	puede estar bajo la responsabilidad de(217) (CT_CAN_BE_RESP_FOR)	View(57) (OT_VIEW)	Unique
Rol(78) (OT_PERS_TYPE)	puede ser usuario	puede ser usado por(230) (CT_CAN_BE_USER)	Class(90) (OT_CLS)	Unique
Rol(78) (OT_PERS_TYPE)	puede ser usuario	puede ser usado por(230) (CT_CAN_BE_USER)	Tipo de función informática(105) (OT_DP_FUNC_TYPE)	Unique
Rol(78) (OT_PERS_TYPE)	puede ser usuario	puede ser usado por(230) (CT_CAN_BE_USER)	Tipo de módulo(37) (OT_MOD_TYPE)	Unique
Rol(78) (OT_PERS_TYPE)	puede ser usuario	puede ser usado por(230) (CT_CAN_BE_USER)	Tipo de sistema de aplicación(6) (OT_APPL_SYS_TYPE)	Unique
Rol(78) (OT_PERS_TYPE)	puede ser usuario	puede ser usado por(230) (CT_CAN_BE_USER)	Tipo de sistema operativo(10) (OT_OS_TYPE)	Unique
Sistema operativo(72) (OT_OS)	se ejecuta bajo	es plataforma para(503) (CT_RUNS_ON)	Componente de hardware(76) (OT_HW_CMP)	Unique
Socket(296) (OT_SOCKET)	apoya	es apoyado por(221) (CT_CAN_SUPPORT_1)	Facultad(293) (OT_IS_FUNC)	Unique



Source Object Type	Relationship Type (active)	Relationship Type (passive)	Target Object Type	Possible Number of Connections
Socket(296) (OT_SOCKET)	apoya	es apoyado por(221) (CT_CAN_SUPP_1)	Función(22) (OT_FUNC)	Unique
Socket(296) (OT_SOCKET)	apoya	es apoyado por(221) (CT_CAN_SUPP_1)	IS service(295) (OT_IS_SERVICE)	Unique
Socket(296) (OT_SOCKET)	apoya	es apoyado por(221) (CT_CAN_SUPP_1)	Tipo de servicio(294) (OT_FUNC_CLUSTER)	Unique
Socket(296) (OT_SOCKET)	crea	es generado por(44) (CT_CRT_1)	Evento(18) (OT_EVT)	Unique
Socket(296) (OT_SOCKET)	crea salida para	es medio de salida para(28) (CT_CRT_OUT_T O)	Portador de información(27) (OT_INFO_CARR)	Unique
Socket(296) (OT_SOCKET)	llama	es llamado por(455) (CT_CALLS_1)	Tipo de función informática(105) (OT_DP_FUNC_T YPE)	Unique
Socket(296) (OT_SOCKET)	llama	es llamado por(455) (CT_CALLS_1)	Tipo de sistema de aplicación(6) (OT_APPL_SYS_ TYPE)	Unique
Socket(296) (OT_SOCKET)	lleva a	está asignado(116) (CT_LEADS_TO_1)	Regla(50) (OT_RULE)	Unique
Socket(296) (OT_SOCKET)	puede ejecutarse en	puede ser plataforma para(158) (CT_CAN_RUN_ ON)	Tipo de componente de hardware(24) (OT_HW_CMP_T YPE)	Unique



Source Object Type	Relationship Type (active)	Relationship Type (passive)	Target Object Type	Possible Number of Connections
Socket(296) (OT_SOCKET)	tiene como salida	es salida de(50) (CT_HAS_OUT)	Atributo MRE(19) (OT_ERM_ATTR)	Unique
Socket(296) (OT_SOCKET)	tiene como salida	es salida de(50) (CT_HAS_OUT)	Clúster/Modelo de datos(14) (OT_CLST)	Unique
Socket(296) (OT_SOCKET)	tiene como salida	es salida de(50) (CT_HAS_OUT)	Tabla(55) (OT_TBL)	Unique
Socket(296) (OT_SOCKET)	tiene como salida	es salida de(50) (CT_HAS_OUT)	Tipo de entidad(17) (OT_ENT_TYPE)	Unique
Socket(296) (OT_SOCKET)	tiene como salida	es salida de(50) (CT_HAS_OUT)	Tipo de relación(11) (OT_RELSHP_TYPE)	Unique
Socket(296) (OT_SOCKET)	tiene como salida	es salida de(50) (CT_HAS_OUT)	Término técnico(58) (OT_TECH_TRM)	Unique
Suposición(396) (OT_ASSUMPTION)	afecta	es objeto de(763) (CT_CONC_3)	Clase de sistema de aplicación(7) (OT_APPL_SYS_CLS)	Unique
Suposición(396) (OT_ASSUMPTION)	afecta	es objeto de(763) (CT_CONC_3)	Tipo de componente de hardware(24) (OT_HW_CMP_TYPE)	Unique
Suposición(396) (OT_ASSUMPTION)	afecta	es objeto de(763) (CT_CONC_3)	Tipo de sistema de aplicación(6) (OT_APPL_SYS_TYPE)	Unique
Tabla(55) (OT_TBL)	es entrada para	tiene como entrada(49) (CT_IS_INP_FOR)	Socket(296) (OT_SOCKET)	Unique



Source Object Type	Relationship Type (active)	Relationship Type (passive)	Target Object Type	Possible Number of Connections
Tabla(55) (OT_TBL)	es entrada para	tiene como entrada(49) (CT_IS_INP_FO R)	Tipo de función informática(105) (OT_DP_FUNC_T YPE)	Unique
Tabla(55) (OT_TBL)	es entrada para	tiene como entrada(49) (CT_IS_INP_FO R)	Tipo de módulo(37) (OT_MOD_TYPE)	Unique
Tabla(55) (OT_TBL)	es entrada para	tiene como entrada(49) (CT_IS_INP_FO R)	Tipo de sistema de aplicación(6) (OT_APPL_SYS_ TYPE)	Unique
Tabla(55) (OT_TBL)	tiene estado	es estado de(75) (CT_HAS_STATE)	Evento(18) (OT_EVT)	Unique
Tarea(137) (OT_FUNC_INST)	se refiere a	es incluido por(732) (CT_REFS_TO_3)	Clase de sistema de aplicación(7) (OT_APPL_SYS_ CLS)	Unique
Tarea(137) (OT_FUNC_INST)	se refiere a	es incluido por(728) (CT_REFS_TO_2)	Clúster/Modelo de datos(14) (OT_CLST)	Unique
Tarea(137) (OT_FUNC_INST)	se refiere a	es incluido por(728) (CT_REFS_TO_2)	Emplazamiento(54) (OT_LOC)	Unique
Tarea(137) (OT_FUNC_INST)	se refiere a	es incluido por(728) (CT_REFS_TO_2)	Grupo(128) (OT_GRP)	Unique
Tarea(137) (OT_FUNC_INST)	se refiere a	es incluido por(728) (CT_REFS_TO_2)	Persona(46) (OT_PERS)	Unique



Source Object Type	Relationship Type (active)	Relationship Type (passive)	Target Object Type	Possible Number of Connections
Tarea(137) (OT_FUNC_INST)	se refiere a	es incluido por(728) (CT_REFS_TO_2)	Portador de información(27) (OT_INFO_CARR)	Unique
Tarea(137) (OT_FUNC_INST)	se refiere a	es incluido por(728) (CT_REFS_TO_2)	Puesto(45) (OT_POS)	Unique
Tarea(137) (OT_FUNC_INST)	se refiere a	es incluido por(728) (CT_REFS_TO_2)	Rol(78) (OT_PERS_TYPE)	Unique
Tarea(137) (OT_FUNC_INST)	se refiere a	es incluido por(732) (CT_REFS_TO_3)	Tipo de componente de hardware(24) (OT_HW_CMP_T YPE)	Unique
Tarea(137) (OT_FUNC_INST)	se refiere a	es incluido por(732) (CT_REFS_TO_3)	Tipo de sistema de aplicación(6) (OT_APPL_SYS_ TYPE)	Unique
Tarea(137) (OT_FUNC_INST)	se refiere a	es incluido por(728) (CT_REFS_TO_2)	Unidad organizativa(43) (OT_ORG_UNIT)	Unique
Tipo de componente de hardware(24) (OT_HW_CMP_T YPE)	es plataforma de	se ejecuta bajo(70) (CT_IS_PLTFRM _OF)	Class(90) (OT_CLS)	Unique
Tipo de componente de hardware(24) (OT_HW_CMP_T YPE)	is assigned to	has assignment(669) (CT_ARCHIMATE _IS_ASSIGNED_ TO)	Tipo de sistema de aplicación(6) (OT_APPL_SYS_ TYPE)	Unique



Source Object Type	Relationship Type (active)	Relationship Type (passive)	Target Object Type	Possible Number of Connections
Tipo de entidad(17) (OT_ENT_TYPE)	es entrada para	tiene como entrada(49) (CT_IS_INP_FOR)	Clase de función informática(106) (OT_DP_FUNC_CLS)	Unique
Tipo de entidad(17) (OT_ENT_TYPE)	es entrada para	tiene como entrada(49) (CT_IS_INP_FOR)	Clase de módulo(38) (OT_MOD_CLS)	Unique
Tipo de entidad(17) (OT_ENT_TYPE)	es entrada para	tiene como entrada(49) (CT_IS_INP_FOR)	Clase de sistema de aplicación(7) (OT_APPL_SYS_CLS)	Unique
Tipo de entidad(17) (OT_ENT_TYPE)	es entrada para	tiene como entrada(49) (CT_IS_INP_FOR)	Class(90) (OT_CLS)	Unique
Tipo de entidad(17) (OT_ENT_TYPE)	es entrada para	tiene como entrada(49) (CT_IS_INP_FOR)	IS service(295) (OT_IS_SERVICE)	Unique
Tipo de entidad(17) (OT_ENT_TYPE)	es entrada para	tiene como entrada(49) (CT_IS_INP_FOR)	Puerto(404) (OT_PORT)	Unique
Tipo de entidad(17) (OT_ENT_TYPE)	es entrada para	tiene como entrada(49) (CT_IS_INP_FOR)	Socket(296) (OT_SOCKET)	Unique
Tipo de entidad(17) (OT_ENT_TYPE)	es entrada para	tiene como entrada(49) (CT_IS_INP_FOR)	Tipo de función informática(105) (OT_DP_FUNC_TYPE)	Unique
Tipo de entidad(17) (OT_ENT_TYPE)	es entrada para	tiene como entrada(49) (CT_IS_INP_FOR)	Tipo de módulo(37) (OT_MOD_TYPE)	Unique



Source Object Type	Relationship Type (active)	Relationship Type (passive)	Target Object Type	Possible Number of Connections
Tipo de entidad(17) (OT_ENT_TYPE)	es entrada para	tiene como entrada(49) (CT_IS_INP_FO R)	Tipo de servicio(294) (OT_FUNC_CLUS TER)	Unique
Tipo de entidad(17) (OT_ENT_TYPE)	es entrada para	tiene como entrada(49) (CT_IS_INP_FO R)	Tipo de sistema de aplicación(6) (OT_APPL_SYS_ TYPE)	Unique
Tipo de entidad(17) (OT_ENT_TYPE)	se encuentra sobre	tiene informaciones sobre(86) (CT_LIES_ON)	Portador de información(27) (OT_INFO_CARR)	Unique
Tipo de entidad(17) (OT_ENT_TYPE)	tiene estado	es estado de(75) (CT_HAS_STATE)	Evento(18) (OT_EVT)	Unique
Tipo de función informática(105) (OT_DP_FUNC_T YPE)	abarca	pertenece a(239) (CT_SUBS_5)	Pantalla(31) (OT_SCRN)	Unique
Tipo de función informática(105) (OT_DP_FUNC_T YPE)	accesses	is accessed by(678) (CT_ARCHIMATE _ACCESSES)	Término técnico(58) (OT_TECH_TRM)	Unique
Tipo de función informática(105) (OT_DP_FUNC_T YPE)	apoya	es apoyado por(221) (CT_CAN_SUPP_ 1)	Facultad(293) (OT_IS_FUNC)	Unique
Tipo de función informática(105) (OT_DP_FUNC_T YPE)	apoya	es apoyado por(147) (CT_SUPP_3)	Función(22) (OT_FUNC)	Unique
Tipo de función informática(105) (OT_DP_FUNC_T YPE)	apoya	es apoyado por(221) (CT_CAN_SUPP_ 1)	IS service(295) (OT_IS_SERVIC E)	Unique



Source Object Type	Relationship Type (active)	Relationship Type (passive)	Target Object Type	Possible Number of Connections
Tipo de función informática(105) (OT_DP_FUNC_T YPE)	apoya	es apoyado por(221) (CT_CAN_SUPP_1)	Tipo de servicio(294) (OT_FUNC_CLUS TER)	Unique
Tipo de función informática(105) (OT_DP_FUNC_T YPE)	apoya	es soportado por la utilización de(146) (CT_SUPP_2)	Objetivo(86) (OT_OBJECTIVE)	Unique
Tipo de función informática(105) (OT_DP_FUNC_T YPE)	crea	es generado por(44) (CT_CRT_1)	Evento(18) (OT_EVT)	Unique
Tipo de función informática(105) (OT_DP_FUNC_T YPE)	crea	es generado por(44) (CT_CRT_1)	Lista(29) (OT_LST)	Unique
Tipo de función informática(105) (OT_DP_FUNC_T YPE)	crea salida para	es medio de salida para(28) (CT_CRT_OUT_T O)	Portador de información(27) (OT_INFO_CARR)	Unique
Tipo de función informática(105) (OT_DP_FUNC_T YPE)	emplea	es empleado por(60) (CT_USE_1)	Atributo MRE(19) (OT_ERM_ATTR)	Unique
Tipo de función informática(105) (OT_DP_FUNC_T YPE)	emplea	es empleado por(60) (CT_USE_1)	Class(90) (OT_CLS)	Unique
Tipo de función informática(105) (OT_DP_FUNC_T YPE)	emplea	es empleado por(60) (CT_USE_1)	Clúster/Modelo de datos(14) (OT_CLST)	Unique
Tipo de función informática(105) (OT_DP_FUNC_T YPE)	emplea	es empleado por(60) (CT_USE_1)	Grupo de tipos de atributo(111) (OT_ATTR_TYPE _GRP)	Unique



Source Object Type	Relationship Type (active)	Relationship Type (passive)	Target Object Type	Possible Number of Connections
Tipo de función informática(105) (OT_DP_FUNC_T YPE)	emplea	es empleado por(60) (CT_USE_1)	Tipo de entidad(17) (OT_ENT_TYPE)	Unique
Tipo de función informática(105) (OT_DP_FUNC_T YPE)	emplea	es empleado por(60) (CT_USE_1)	Tipo de relación(11) (OT_RELSHP_TY PE)	Unique
Tipo de función informática(105) (OT_DP_FUNC_T YPE)	emplea	es empleado por(60) (CT_USE_1)	Término técnico(58) (OT_TECH_TRM)	Unique
Tipo de función informática(105) (OT_DP_FUNC_T YPE)	envía	es enviado por(407) (CT_SENDS_2)	Flujo de información(26) (OT_INFO_FLW)	Unique
Tipo de función informática(105) (OT_DP_FUNC_T YPE)	es medido por	mide(486) (CT_MEASURED _BY)	Instancia del número indicador(244) (OT_KPI)	Unique
Tipo de función informática(105) (OT_DP_FUNC_T YPE)	es predecesor de	sigue a(118) (CT_IS_PREDEC _OF_1)	Tipo de función informática(105) (OT_DP_FUNC_T YPE)	Unique
Tipo de función informática(105) (OT_DP_FUNC_T YPE)	es predecesor de	sigue a(118) (CT_IS_PREDEC _OF_1)	Tipo de módulo(37) (OT_MOD_TYPE)	Unique
Tipo de función informática(105) (OT_DP_FUNC_T YPE)	es predecesor de	sigue a(118) (CT_IS_PREDEC _OF_1)	Tipo de sistema de aplicación(6) (OT_APPL_SYS_ TYPE)	Unique



Source Object Type	Relationship Type (active)	Relationship Type (passive)	Target Object Type	Possible Number of Connections
Tipo de función informática(105) (OT_DP_FUNC_T YPE)	exchanges information with	exchanges information with(668) (CT_ARCHIMATE_EXCHNG_INFO)	Tipo de función informática(105) (OT_DP_FUNC_T YPE)	Unique
Tipo de función informática(105) (OT_DP_FUNC_T YPE)	exchanges information with	exchanges information with(668) (CT_ARCHIMATE_EXCHNG_INFO)	Tipo de sistema de aplicación(6) (OT_APPL_SYS_T YPE)	Unique
Tipo de función informática(105) (OT_DP_FUNC_T YPE)	llama	es llamado por(455) (CT_CALLS_1)	Socket(296) (OT_SOCKET)	Unique
Tipo de función informática(105) (OT_DP_FUNC_T YPE)	llama	es llamado por(455) (CT_CALLS_1)	Tipo de función informática(105) (OT_DP_FUNC_T YPE)	Unique
Tipo de función informática(105) (OT_DP_FUNC_T YPE)	llama	es llamado por(455) (CT_CALLS_1)	Tipo de sistema de aplicación(6) (OT_APPL_SYS_T YPE)	Unique
Tipo de función informática(105) (OT_DP_FUNC_T YPE)	lleva a	está asignado(116) (CT_LEADS_TO_1)	Regla(50) (OT_RULE)	Unique
Tipo de función informática(105) (OT_DP_FUNC_T YPE)	puede ejecutarse en	puede ser plataforma para(158) (CT_CAN_RUN_ON)	Tipo de componente de hardware(24) (OT_HW_CMP_T YPE)	Unique
Tipo de función informática(105) (OT_DP_FUNC_T YPE)	puede encontrarse en	puede ser emplazamiento de(165) (CT_CAN_BE_LOC_AT)	Emplazamiento(54) (OT_LOC)	Unique



Source Object Type	Relationship Type (active)	Relationship Type (passive)	Target Object Type	Possible Number of Connections
Tipo de función informática(105) (OT_DP_FUNC_T YPE)	puede utilizar	puede ser empleado por(125) (CT_CAN_USE_1)	Tipo de entidad(17) (OT_ENT_TYPE)	Unique
Tipo de función informática(105) (OT_DP_FUNC_T YPE)	realizes	is realized by(458) (CT_REALIZES)	Class(90) (OT_CLS)	Unique
Tipo de función informática(105) (OT_DP_FUNC_T YPE)	realizes	is realized by(664) (CT_ARCHIMATE _REALIZES)	Prestación/Produ cto(153) (OT_PERF)	Unique
Tipo de función informática(105) (OT_DP_FUNC_T YPE)	tiene como salida	es salida de(50) (CT_HAS_OUT)	Atributo(8) (OT_ATTR)	Unique
Tipo de función informática(105) (OT_DP_FUNC_T YPE)	tiene como salida	es salida de(50) (CT_HAS_OUT)	Atributo MRE(19) (OT_ERM_ATTR)	Unique
Tipo de función informática(105) (OT_DP_FUNC_T YPE)	tiene como salida	es salida de(50) (CT_HAS_OUT)	Campo(21) (OT_FLD)	Unique
Tipo de función informática(105) (OT_DP_FUNC_T YPE)	tiene como salida	es salida de(50) (CT_HAS_OUT)	Class(90) (OT_CLS)	Unique
Tipo de función informática(105) (OT_DP_FUNC_T YPE)	tiene como salida	es salida de(50) (CT_HAS_OUT)	Clúster/Modelo de datos(14) (OT_CLST)	Unique



Source Object Type	Relationship Type (active)	Relationship Type (passive)	Target Object Type	Possible Number of Connections
Tipo de función informática(105) (OT_DP_FUNC_T YPE)	tiene como salida	es salida de(50) (CT_HAS_OUT)	Relation(51) (OT_REL)	Unique
Tipo de función informática(105) (OT_DP_FUNC_T YPE)	tiene como salida	es salida de(50) (CT_HAS_OUT)	Tabla(55) (OT_TBL)	Unique
Tipo de función informática(105) (OT_DP_FUNC_T YPE)	tiene como salida	es salida de(50) (CT_HAS_OUT)	Tipo de entidad(17) (OT_ENT_TYPE)	Unique
Tipo de función informática(105) (OT_DP_FUNC_T YPE)	tiene como salida	es salida de(50) (CT_HAS_OUT)	Tipo de relación(11) (OT_RELSHP_TY PE)	Unique
Tipo de función informática(105) (OT_DP_FUNC_T YPE)	tiene como salida	es salida de(50) (CT_HAS_OUT)	Término técnico(58) (OT_TECH_TRM)	Unique
Tipo de función informática(105) (OT_DP_FUNC_T YPE)	tiene como salida	es salida de(50) (CT_HAS_OUT)	View(57) (OT_VIEW)	Unique
Tipo de función informática(105) (OT_DP_FUNC_T YPE)	tiene como salida	es salida de(50) (CT_HAS_OUT)	View (físico)(75) (OT_VIEW_PHYS)	Unique
Tipo de función informática(105) (OT_DP_FUNC_T YPE)	uses	is used by(663) (CT_ARCHIMATE _IS_USED_BY)	Prestación/Produ cto(153) (OT_PERF)	Unique
Tipo de función informática(105) (OT_DP_FUNC_T YPE)	uses	is used by(663) (CT_ARCHIMATE _IS_USED_BY)	Tipo de función informática(105) (OT_DP_FUNC_T YPE)	Unique



Source Object Type	Relationship Type (active)	Relationship Type (passive)	Target Object Type	Possible Number of Connections
Tipo de función informática(105) (OT_DP_FUNC_TYPE)	uses	is used by(663) (CT_ARCHIMATE_IS_USED_BY)	Tipo de sistema de aplicación(6) (OT_APPL_SYS_TYPE)	Unique
Tipo de interfaz de usuario(9) (OT_GRP_UI_TYPE)	puede ejecutarse en	puede ser plataforma para(158) (CT_CAN_RUN_ON)	Tipo de componente de hardware(24) (OT_HW_CMP_TYPE)	Unique
Tipo de interfaz de usuario(9) (OT_GRP_UI_TYPE)	puede ser plataforma de	puede ejecutarse en(241) (CT_CAN_BE_PLTFRM_OF)	Tipo de función informática(105) (OT_DP_FUNC_TYPE)	Unique
Tipo de interfaz de usuario(9) (OT_GRP_UI_TYPE)	puede ser plataforma de	puede ejecutarse en(241) (CT_CAN_BE_PLTFRM_OF)	Tipo de módulo(37) (OT_MOD_TYPE)	Unique
Tipo de interfaz de usuario(9) (OT_GRP_UI_TYPE)	puede ser plataforma de	puede ejecutarse en(241) (CT_CAN_BE_PLTFRM_OF)	Tipo de sistema de aplicación(6) (OT_APPL_SYS_TYPE)	Unique
Tipo de medio de producción(116) (OT_OP_RES_TYPE)	es entrada para	tiene como entrada(49) (CT_IS_INP_FO R)	IS service(295) (OT_IS_SERVICE)	Unique
Tipo de medio de producción(116) (OT_OP_RES_TYPE)	es entrada para	tiene como entrada(49) (CT_IS_INP_FO R)	Puerto(404) (OT_PORT)	Unique



Source Object Type	Relationship Type (active)	Relationship Type (passive)	Target Object Type	Possible Number of Connections
Tipo de módulo(37) (OT_MOD_TYPE)	abarca	pertenece a(239) (CT_SUBS_5)	Pantalla(31) (OT_SCRN)	Unique
Tipo de módulo(37) (OT_MOD_TYPE)	apoya	es apoyado por(221) (CT_CAN_SUPP_1)	Función(22) (OT_FUNC)	Unique
Tipo de módulo(37) (OT_MOD_TYPE)	apoya	es soportado por la utilización de(146) (CT_SUPP_2)	Objetivo(86) (OT_OBJECTIVE)	Unique
Tipo de módulo(37) (OT_MOD_TYPE)	crea	es generado por(44) (CT_CRT_1)	Evento(18) (OT_EVT)	Unique
Tipo de módulo(37) (OT_MOD_TYPE)	crea	es generado por(69) (CT_CRT_4)	Lista(29) (OT_LST)	Unique
Tipo de módulo(37) (OT_MOD_TYPE)	crea salida para	es medio de salida para(28) (CT_CRT_OUT_T O)	Portador de información(27) (OT_INFO_CARR)	Unique
Tipo de módulo(37) (OT_MOD_TYPE)	emplea	es empleado por(60) (CT_USE_1)	Atributo MRE(19) (OT_ERM_ATTR)	Unique
Tipo de módulo(37) (OT_MOD_TYPE)	emplea	es empleado por(60) (CT_USE_1)	Class(90) (OT_CLS)	Unique
Tipo de módulo(37) (OT_MOD_TYPE)	emplea	es empleado por(60) (CT_USE_1)	Clúster/Modelo de datos(14) (OT_CLST)	Unique
Tipo de módulo(37) (OT_MOD_TYPE)	emplea	es empleado por(60) (CT_USE_1)	Grupo de tipos de atributo(111) (OT_ATTR_TYPE _GRP)	Unique



Source Object Type	Relationship Type (active)	Relationship Type (passive)	Target Object Type	Possible Number of Connections
Tipo de módulo(37) (OT_MOD_TYPE)	emplea	es empleado por(60) (CT_USE_1)	Tipo de entidad(17) (OT_ENT_TYPE)	Unique
Tipo de módulo(37) (OT_MOD_TYPE)	emplea	es empleado por(60) (CT_USE_1)	Tipo de relación(11) (OT_RELSHP_TYPE)	Unique
Tipo de módulo(37) (OT_MOD_TYPE)	emplea	es empleado por(60) (CT_USE_1)	Término técnico(58) (OT_TECH_TRM)	Unique
Tipo de módulo(37) (OT_MOD_TYPE)	envía	es enviado por(407) (CT_SENDS_2)	Flujo de información(26) (OT_INFO_FLW)	Unique
Tipo de módulo(37) (OT_MOD_TYPE)	es medido por	mide(486) (CT_MEASURED_BY)	Instancia del número indicador(244) (OT_KPI)	Unique
Tipo de módulo(37) (OT_MOD_TYPE)	es predecesor de	sigue a(118) (CT_IS_PREDEC_OF_1)	Tipo de función informática(105) (OT_DP_FUNC_TYPE)	Unique
Tipo de módulo(37) (OT_MOD_TYPE)	es predecesor de	sigue a(118) (CT_IS_PREDEC_OF_1)	Tipo de módulo(37) (OT_MOD_TYPE)	Unique
Tipo de módulo(37) (OT_MOD_TYPE)	es predecesor de	sigue a(118) (CT_IS_PREDEC_OF_1)	Tipo de sistema de aplicación(6) (OT_APPL_SYS_TYPE)	Unique
Tipo de módulo(37) (OT_MOD_TYPE)	lleva a	está asignado(116) (CT_LEADS_TO_1)	Regla(50) (OT_RULE)	Unique



Source Object Type	Relationship Type (active)	Relationship Type (passive)	Target Object Type	Possible Number of Connections
Tipo de módulo(37) (OT_MOD_TYPE)	puede ejecutarse en	puede ser plataforma para(158) (CT_CAN_RUN_ON)	Tipo de componente de hardware(24) (OT_HW_CMP_T YPE)	Unique
Tipo de módulo(37) (OT_MOD_TYPE)	puede encontrarse en	puede ser emplazamiento de(165) (CT_CAN_BE_LO C_AT)	Emplazamiento(54) (OT_LOC)	Unique
Tipo de módulo(37) (OT_MOD_TYPE)	realizes	is realized by(458) (CT_REALIZES)	Class(90) (OT_CLS)	Unique
Tipo de módulo(37) (OT_MOD_TYPE)	tiene como salida	es salida de(50) (CT_HAS_OUT)	Atributo(8) (OT_ATTR)	Unique
Tipo de módulo(37) (OT_MOD_TYPE)	tiene como salida	es salida de(50) (CT_HAS_OUT)	Atributo MRE(19) (OT_ERM_ATTR)	Unique
Tipo de módulo(37) (OT_MOD_TYPE)	tiene como salida	es salida de(50) (CT_HAS_OUT)	Campo(21) (OT_FLD)	Unique
Tipo de módulo(37) (OT_MOD_TYPE)	tiene como salida	es salida de(50) (CT_HAS_OUT)	Class(90) (OT_CLS)	Unique
Tipo de módulo(37) (OT_MOD_TYPE)	tiene como salida	es salida de(50) (CT_HAS_OUT)	Clúster/Modelo de datos(14) (OT_CLST)	Unique
Tipo de módulo(37) (OT_MOD_TYPE)	tiene como salida	es salida de(50) (CT_HAS_OUT)	Relation(51) (OT_REL)	Unique
Tipo de módulo(37) (OT_MOD_TYPE)	tiene como salida	es salida de(50) (CT_HAS_OUT)	Tabla(55) (OT_TBL)	Unique



Source Object Type	Relationship Type (active)	Relationship Type (passive)	Target Object Type	Possible Number of Connections
Tipo de módulo(37) (OT_MOD_TYPE)	tiene como salida	es salida de(50) (CT_HAS_OUT)	Tipo de entidad(17) (OT_ENT_TYPE)	Unique
Tipo de módulo(37) (OT_MOD_TYPE)	tiene como salida	es salida de(50) (CT_HAS_OUT)	Tipo de relación(11) (OT_RELSHP_TYPE)	Unique
Tipo de módulo(37) (OT_MOD_TYPE)	tiene como salida	es salida de(50) (CT_HAS_OUT)	Término técnico(58) (OT_TECH_TRM)	Unique
Tipo de módulo(37) (OT_MOD_TYPE)	tiene como salida	es salida de(50) (CT_HAS_OUT)	View(57) (OT_VIEW)	Unique
Tipo de módulo(37) (OT_MOD_TYPE)	tiene como salida	es salida de(50) (CT_HAS_OUT)	View (físico)(75) (OT_VIEW_PHYS)	Unique
Tipo de relación(11) (OT_RELSHP_TYPE)	es entrada para	tiene como entrada(49) (CT_IS_INP_FOR)	Clase de función informática(106) (OT_DP_FUNC_CLS)	Unique
Tipo de relación(11) (OT_RELSHP_TYPE)	es entrada para	tiene como entrada(49) (CT_IS_INP_FOR)	Clase de módulo(38) (OT_MOD_CLS)	Unique
Tipo de relación(11) (OT_RELSHP_TYPE)	es entrada para	tiene como entrada(49) (CT_IS_INP_FOR)	Clase de sistema de aplicación(7) (OT_APPL_SYS_CLS)	Unique
Tipo de relación(11) (OT_RELSHP_TYPE)	es entrada para	tiene como entrada(49) (CT_IS_INP_FOR)	Class(90) (OT_CLS)	Unique



Source Object Type	Relationship Type (active)	Relationship Type (passive)	Target Object Type	Possible Number of Connections
Tipo de relación(11) (OT_RELSHP_TYPE)	es entrada para	tiene como entrada(49) (CT_IS_INP_FOR)	Socket(296) (OT_SOCKET)	Unique
Tipo de relación(11) (OT_RELSHP_TYPE)	es entrada para	tiene como entrada(49) (CT_IS_INP_FOR)	Tipo de función informática(105) (OT_DP_FUNC_TYPE)	Unique
Tipo de relación(11) (OT_RELSHP_TYPE)	es entrada para	tiene como entrada(49) (CT_IS_INP_FOR)	Tipo de módulo(37) (OT_MOD_TYPE)	Unique
Tipo de relación(11) (OT_RELSHP_TYPE)	es entrada para	tiene como entrada(49) (CT_IS_INP_FOR)	Tipo de sistema de aplicación(6) (OT_APPL_SYS_TYPE)	Unique
Tipo de relación(11) (OT_RELSHP_TYPE)	se encuentra sobre	tiene informaciones sobre(86) (CT_LIES_ON)	Portador de información(27) (OT_INFO_CARR)	Unique
Tipo de relación(11) (OT_RELSHP_TYPE)	tiene estado	es estado de(75) (CT_HAS_STATE)	Evento(18) (OT_EVT)	Unique
Tipo de servicio(294) (OT_FUNC_CLUSTER)	tiene como salida	es salida de(50) (CT_HAS_OUT)	Class(90) (OT_CLS)	Unique
Tipo de servicio(294) (OT_FUNC_CLUSTER)	tiene como salida	es salida de(50) (CT_HAS_OUT)	Tipo de entidad(17) (OT_ENT_TYPE)	Unique
Tipo de SGBD(15) (OT_DBMS_TYPE)	emplea	es empleado por(60) (CT_USE_1)	Clúster/Modelo de datos(14) (OT_CLST)	Unique



Source Object Type	Relationship Type (active)	Relationship Type (passive)	Target Object Type	Possible Number of Connections
Tipo de SGBD(15) (OT_DBMS_TYPE)	puede ejecutarse en	puede ser plataforma para(158) (CT_CAN_RUN_ON)	Tipo de componente de hardware(24) (OT_HW_CMP_TYPE)	Unique
Tipo de SGBD(15) (OT_DBMS_TYPE)	puede ser plataforma de	puede ejecutarse en(241) (CT_CAN_BE_PLTFRM_OF)	Tipo de función informática(105) (OT_DP_FUNC_TYPE)	Unique
Tipo de SGBD(15) (OT_DBMS_TYPE)	puede ser plataforma de	puede ejecutarse en(241) (CT_CAN_BE_PLTFRM_OF)	Tipo de módulo(37) (OT_MOD_TYPE)	Unique
Tipo de SGBD(15) (OT_DBMS_TYPE)	puede ser plataforma de	puede ejecutarse en(241) (CT_CAN_BE_PLTFRM_OF)	Tipo de sistema de aplicación(6) (OT_APPL_SYS_TYPE)	Unique
Tipo de sistema de aplicación(6) (OT_APPL_SYS_TYPE)	abarca	pertenece a(239) (CT_SUBS_5)	Pantalla(31) (OT_SCRN)	Unique
Tipo de sistema de aplicación(6) (OT_APPL_SYS_TYPE)	abarca	pertenece a(155) (CT_CAN_SUBS_2)	Socket(296) (OT_SOCKET)	Unique
Tipo de sistema de aplicación(6) (OT_APPL_SYS_TYPE)	abarca	pertenece a(155) (CT_CAN_SUBS_2)	Tipo de sistema de aplicación(6) (OT_APPL_SYS_TYPE)	Unique



Source Object Type	Relationship Type (active)	Relationship Type (passive)	Target Object Type	Possible Number of Connections
Tipo de sistema de aplicación(6) (OT_APPL_SYS_TYPE)	apoya	es apoyado por(221) (CT_CAN_SUPP_1)	Configuración de la facultad(391) (OT_CAPABILITY_CONFIGURATION)	Unique
Tipo de sistema de aplicación(6) (OT_APPL_SYS_TYPE)	apoya	es apoyado por(221) (CT_CAN_SUPP_1)	Facultad(293) (OT_IS_FUNC)	Unique
Tipo de sistema de aplicación(6) (OT_APPL_SYS_TYPE)	apoya	es apoyado por(221) (CT_CAN_SUPP_1)	Función(22) (OT_FUNC)	Unique
Tipo de sistema de aplicación(6) (OT_APPL_SYS_TYPE)	apoya	es apoyado por(221) (CT_CAN_SUPP_1)	IS service(295) (OT_IS_SERVICE)	Unique
Tipo de sistema de aplicación(6) (OT_APPL_SYS_TYPE)	apoya	es apoyado por(221) (CT_CAN_SUPP_1)	Tipo de servicio(294) (OT_FUNC_CLUSTER)	Unique
Tipo de sistema de aplicación(6) (OT_APPL_SYS_TYPE)	apoya	es soportado por la utilización de(146) (CT_SUPP_2)	Objetivo(86) (OT_OBJECTIVE)	Unique
Tipo de sistema de aplicación(6) (OT_APPL_SYS_TYPE)	crea	es creado por(226) (CT_CRT_5)	Clúster/Modelo de datos(14) (OT_CLST)	Unique
Tipo de sistema de aplicación(6) (OT_APPL_SYS_TYPE)	crea	es creado por(226) (CT_CRT_5)	Tipo de entidad(17) (OT_ENT_TYPE)	Unique



Source Object Type	Relationship Type (active)	Relationship Type (passive)	Target Object Type	Possible Number of Connections
Tipo de sistema de aplicación(6) (OT_APPL_SYS_TYPE)	crea	es generado por(454) (CT_CREATES)	Categoría de conocimiento(230) (OT_KNWLDG_CAT)	Unique
Tipo de sistema de aplicación(6) (OT_APPL_SYS_TYPE)	crea	es generado por(454) (CT_CREATES)	Conocimiento documentado(231) (OT_DOC_KNWLDG)	Unique
Tipo de sistema de aplicación(6) (OT_APPL_SYS_TYPE)	crea	es generado por(44) (CT_CRT_1)	Evento(18) (OT_EVT)	Unique
Tipo de sistema de aplicación(6) (OT_APPL_SYS_TYPE)	crea	es generado por(69) (CT_CRT_4)	Lista(29) (OT_LST)	Unique
Tipo de sistema de aplicación(6) (OT_APPL_SYS_TYPE)	crea salida para	es medio de salida para(28) (CT_CRT_OUT_TO)	Portador de información(27) (OT_INFO_CARRIER)	Unique
Tipo de sistema de aplicación(6) (OT_APPL_SYS_TYPE)	dispone de	está disponible en(452) (CT_IS_AVAILABLE)	Categoría de conocimiento(230) (OT_KNWLDG_CAT)	Unique
Tipo de sistema de aplicación(6) (OT_APPL_SYS_TYPE)	elimina	es borrado por(227) (CT_DEL)	Clúster/Modelo de datos(14) (OT_CLST)	Unique
Tipo de sistema de aplicación(6) (OT_APPL_SYS_TYPE)	elimina	es borrado por(227) (CT_DEL)	Tipo de entidad(17) (OT_ENT_TYPE)	Unique



Source Object Type	Relationship Type (active)	Relationship Type (passive)	Target Object Type	Possible Number of Connections
Tipo de sistema de aplicación(6) (OT_APPL_SYS_TYPE)	emplea	es empleado por(60) (CT_USE_1)	Atributo MRE(19) (OT_ERM_ATTR)	Unique
Tipo de sistema de aplicación(6) (OT_APPL_SYS_TYPE)	emplea	es empleado por(60) (CT_USE_1)	Class(90) (OT_CLS)	Unique
Tipo de sistema de aplicación(6) (OT_APPL_SYS_TYPE)	emplea	es empleado por(60) (CT_USE_1)	Clúster/Modelo de datos(14) (OT_CLST)	Unique
Tipo de sistema de aplicación(6) (OT_APPL_SYS_TYPE)	emplea	es empleado por(60) (CT_USE_1)	Función(22) (OT_FUNC)	Unique
Tipo de sistema de aplicación(6) (OT_APPL_SYS_TYPE)	emplea	es empleado por(60) (CT_USE_1)	Grupo de tipos de atributo(111) (OT_ATTR_TYPE_GRP)	Unique
Tipo de sistema de aplicación(6) (OT_APPL_SYS_TYPE)	emplea	es empleado por(60) (CT_USE_1)	Portador de información(27) (OT_INFO_CARR)	Unique
Tipo de sistema de aplicación(6) (OT_APPL_SYS_TYPE)	emplea	es empleado por(60) (CT_USE_1)	Prestación/Producto(153) (OT_PERF)	Unique
Tipo de sistema de aplicación(6) (OT_APPL_SYS_TYPE)	emplea	es empleado por(60) (CT_USE_1)	Registro(104) (OT_NW_PROT)	Unique
Tipo de sistema de aplicación(6) (OT_APPL_SYS_TYPE)	emplea	es empleado por(60) (CT_USE_1)	Tipo de entidad(17) (OT_ENT_TYPE)	Unique



Source Object Type	Relationship Type (active)	Relationship Type (passive)	Target Object Type	Possible Number of Connections
Tipo de sistema de aplicación(6) (OT_APPL_SYS_TYPE)	emplea	es empleado por(60) (CT_USE_1)	Tipo de relación(11) (OT_RELSHP_TYPE)	Unique
Tipo de sistema de aplicación(6) (OT_APPL_SYS_TYPE)	emplea	es empleado por(60) (CT_USE_1)	Tipo de sistema de aplicación(6) (OT_APPL_SYS_TYPE)	Unique
Tipo de sistema de aplicación(6) (OT_APPL_SYS_TYPE)	emplea	es empleado por(60) (CT_USE_1)	Término técnico(58) (OT_TECH_TRM)	Unique
Tipo de sistema de aplicación(6) (OT_APPL_SYS_TYPE)	envía	es enviado por(407) (CT_SENDS_2)	Flujo de información(26) (OT_INFO_FLW)	Unique
Tipo de sistema de aplicación(6) (OT_APPL_SYS_TYPE)	envía datos a	recibe datos de(502) (CT_SENDS_3)	Class(90) (OT_CLS)	Unique
Tipo de sistema de aplicación(6) (OT_APPL_SYS_TYPE)	envía datos a	recibe datos de(502) (CT_SENDS_3)	Tipo de sistema de aplicación(6) (OT_APPL_SYS_TYPE)	Unique
Tipo de sistema de aplicación(6) (OT_APPL_SYS_TYPE)	es medido por	mide(486) (CT_MEASURED_BY)	Instancia del número indicador(244) (OT_KPI)	Unique
Tipo de sistema de aplicación(6) (OT_APPL_SYS_TYPE)	es predecesor de	sigue a(118) (CT_IS_PREDEC_OF_1)	Tipo de función informática(105) (OT_DP_FUNC_TYPE)	Unique
Tipo de sistema de aplicación(6) (OT_APPL_SYS_TYPE)	es predecesor de	sigue a(118) (CT_IS_PREDEC_OF_1)	Tipo de módulo(37) (OT_MOD_TYPE)	Unique



Source Object Type	Relationship Type (active)	Relationship Type (passive)	Target Object Type	Possible Number of Connections
Tipo de sistema de aplicación(6) (OT_APPL_SYS_TYPE)	es predecesor de	sigue a(118) (CT_IS_PREDEC_OF_1)	Tipo de sistema de aplicación(6) (OT_APPL_SYS_TYPE)	Unique
Tipo de sistema de aplicación(6) (OT_APPL_SYS_TYPE)	es propietario de	tiene propietario(271) (CT_IS_OWN)	Clúster/Modelo de datos(14) (OT_CLST)	Unique
Tipo de sistema de aplicación(6) (OT_APPL_SYS_TYPE)	es propietario de	tiene propietario(271) (CT_IS_OWN)	Portador de información(27) (OT_INFO_CARR)	Unique
Tipo de sistema de aplicación(6) (OT_APPL_SYS_TYPE)	es propietario de	tiene propietario(271) (CT_IS_OWN)	Tabla(55) (OT_TBL)	Unique
Tipo de sistema de aplicación(6) (OT_APPL_SYS_TYPE)	es utilizado como	utiliza(679) (CT_IS_USED_AS)	Tipo de sistema de aplicación(6) (OT_APPL_SYS_TYPE)	Unique
Tipo de sistema de aplicación(6) (OT_APPL_SYS_TYPE)	exchanges information with	exchanges information with(668) (CT_ARCHIMATE_EXCHNG_INFO)	Tipo de función informática(105) (OT_DP_FUNC_TYPE)	Unique
Tipo de sistema de aplicación(6) (OT_APPL_SYS_TYPE)	is assigned to	has assignment(669) (CT_ARCHIMATE_IS_ASSIGNED_TO)	Tipo de función informática(105) (OT_DP_FUNC_TYPE)	Unique
Tipo de sistema de aplicación(6) (OT_APPL_SYS_TYPE)	is composed of	is part of(667) (CT_ARCHIMATE_IS_COMPOSED_OF)	Class(90) (OT_CLS)	Unique



Source Object Type	Relationship Type (active)	Relationship Type (passive)	Target Object Type	Possible Number of Connections
Tipo de sistema de aplicación(6) (OT_APPL_SYS_TYPE)	lee	es leído por(247) (CT_READ_1)	Categoría de conocimiento(230) (OT_KNWLDG_CAT)	Unique
Tipo de sistema de aplicación(6) (OT_APPL_SYS_TYPE)	lee	es leído por(247) (CT_READ_1)	Clúster/Modelo de datos(14) (OT_CLST)	Unique
Tipo de sistema de aplicación(6) (OT_APPL_SYS_TYPE)	lee	es leído por(247) (CT_READ_1)	Conocimiento documentado(231) (OT_DOC_KNWLDG)	Unique
Tipo de sistema de aplicación(6) (OT_APPL_SYS_TYPE)	lee	es leído por(247) (CT_READ_1)	Tipo de entidad(17) (OT_ENT_TYPE)	Unique
Tipo de sistema de aplicación(6) (OT_APPL_SYS_TYPE)	llama	es llamado por(455) (CT_CALLS_1)	Socket(296) (OT_SOCKET)	Unique
Tipo de sistema de aplicación(6) (OT_APPL_SYS_TYPE)	llama	es llamado por(455) (CT_CALLS_1)	Tipo de función informática(105) (OT_DP_FUNC_TYPE)	Unique
Tipo de sistema de aplicación(6) (OT_APPL_SYS_TYPE)	llama	es llamado por(455) (CT_CALLS_1)	Tipo de sistema de aplicación(6) (OT_APPL_SYS_TYPE)	Unique
Tipo de sistema de aplicación(6) (OT_APPL_SYS_TYPE)	lleva a	está asignado(116) (CT_LEADS_TO_1)	Regla(50) (OT_RULE)	Unique



Source Object Type	Relationship Type (active)	Relationship Type (passive)	Target Object Type	Possible Number of Connections
Tipo de sistema de aplicación(6) (OT_APPL_SYS_TYPE)	modifica	es modificado por(224) (CT_CHNG)	Clúster/Modelo de datos(14) (OT_CLST)	Unique
Tipo de sistema de aplicación(6) (OT_APPL_SYS_TYPE)	modifica	es modificado por(224) (CT_CHNG)	Tipo de entidad(17) (OT_ENT_TYPE)	Unique
Tipo de sistema de aplicación(6) (OT_APPL_SYS_TYPE)	pertenece a la clase	abarca(212) (CT_BELONGS_TO_CLS)	Clase de sistema de aplicación(7) (OT_APPL_SYS_CLS)	Unique
Tipo de sistema de aplicación(6) (OT_APPL_SYS_TYPE)	proporciona entrada para	recibe entrada de(582) (CT_PROV_INP_FOR_1)	Tipo de sistema de aplicación(6) (OT_APPL_SYS_TYPE)	Unique
Tipo de sistema de aplicación(6) (OT_APPL_SYS_TYPE)	puede ejecutarse en	puede ser plataforma para(158) (CT_CAN_RUN_ON)	Tipo de componente de hardware(24) (OT_HW_CMP_TYPE)	Unique
Tipo de sistema de aplicación(6) (OT_APPL_SYS_TYPE)	puede encontrarse en	puede ser emplazamiento de(165) (CT_CAN_BE_LOC_AT)	Emplazamiento(54) (OT_LOC)	Unique
Tipo de sistema de aplicación(6) (OT_APPL_SYS_TYPE)	puede utilizar	puede ser empleado por(125) (CT_CAN_USE_1)	Clúster/Modelo de datos(14) (OT_CLST)	Unique
Tipo de sistema de aplicación(6) (OT_APPL_SYS_TYPE)	puede utilizar	puede ser empleado por(125) (CT_CAN_USE_1)	Tipo de entidad(17) (OT_ENT_TYPE)	Unique



Source Object Type	Relationship Type (active)	Relationship Type (passive)	Target Object Type	Possible Number of Connections
Tipo de sistema de aplicación(6) (OT_APPL_SYS_TYPE)	realizes	is realized by(458) (CT_REALIZES)	Class(90) (OT_CLS)	Unique
Tipo de sistema de aplicación(6) (OT_APPL_SYS_TYPE)	realizes	is realized by(664) (CT_ARCHIMATE_REALIZES)	Prestación/Producto(153) (OT_PERF)	Unique
Tipo de sistema de aplicación(6) (OT_APPL_SYS_TYPE)	tiene como salida	es salida de(50) (CT_HAS_OUT)	Atributo(8) (OT_ATTR)	Unique
Tipo de sistema de aplicación(6) (OT_APPL_SYS_TYPE)	tiene como salida	es salida de(50) (CT_HAS_OUT)	Atributo MRE(19) (OT_ERM_ATTR)	Unique
Tipo de sistema de aplicación(6) (OT_APPL_SYS_TYPE)	tiene como salida	es salida de(50) (CT_HAS_OUT)	Campo(21) (OT_FLD)	Unique
Tipo de sistema de aplicación(6) (OT_APPL_SYS_TYPE)	tiene como salida	es salida de(50) (CT_HAS_OUT)	Class(90) (OT_CLS)	Unique
Tipo de sistema de aplicación(6) (OT_APPL_SYS_TYPE)	tiene como salida	es salida de(50) (CT_HAS_OUT)	Clúster/Modelo de datos(14) (OT_CLST)	Unique
Tipo de sistema de aplicación(6) (OT_APPL_SYS_TYPE)	tiene como salida	es salida de(50) (CT_HAS_OUT)	Relation(51) (OT_REL)	Unique
Tipo de sistema de aplicación(6) (OT_APPL_SYS_TYPE)	tiene como salida	es salida de(50) (CT_HAS_OUT)	Tabla(55) (OT_TBL)	Unique



Source Object Type	Relationship Type (active)	Relationship Type (passive)	Target Object Type	Possible Number of Connections
Tipo de sistema de aplicación(6) (OT_APPL_SYS_TYPE)	tiene como salida	es salida de(50) (CT_HAS_OUT)	Tipo de entidad(17) (OT_ENT_TYPE)	Unique
Tipo de sistema de aplicación(6) (OT_APPL_SYS_TYPE)	tiene como salida	es salida de(50) (CT_HAS_OUT)	Tipo de relación(11) (OT_RELSHP_TYPE)	Unique
Tipo de sistema de aplicación(6) (OT_APPL_SYS_TYPE)	tiene como salida	es salida de(50) (CT_HAS_OUT)	Término técnico(58) (OT_TECH_TRM)	Unique
Tipo de sistema de aplicación(6) (OT_APPL_SYS_TYPE)	tiene como salida	es salida de(50) (CT_HAS_OUT)	View(57) (OT_VIEW)	Unique
Tipo de sistema de aplicación(6) (OT_APPL_SYS_TYPE)	tiene como salida	es salida de(50) (CT_HAS_OUT)	View (físico)(75) (OT_VIEW_PHYS)	Unique
Tipo de sistema de aplicación(6) (OT_APPL_SYS_TYPE)	uses	is used by(663) (CT_ARCHIMATE_IS_USED_BY)	Tipo de función informática(105) (OT_DP_FUNC_TYPE)	Unique
Tipo de sistema operativo(10) (OT_OS_TYPE)	puede ejecutarse en	puede ser plataforma para(158) (CT_CAN_RUN_ON)	Tipo de componente de hardware(24) (OT_HW_CMP_TYPE)	Unique
Tipo de sistema operativo(10) (OT_OS_TYPE)	puede ser plataforma de	puede ejecutarse en(241) (CT_CAN_BE_PLTFRM_OF)	Tipo de función informática(105) (OT_DP_FUNC_TYPE)	Unique



Source Object Type	Relationship Type (active)	Relationship Type (passive)	Target Object Type	Possible Number of Connections
Tipo de sistema operativo(10) (OT_OS_TYPE)	puede ser plataforma de	puede ejecutarse en(241) (CT_CAN_BE_PLTFRM_OF)	Tipo de módulo(37) (OT_MOD_TYPE)	Unique
Tipo de sistema operativo(10) (OT_OS_TYPE)	puede ser plataforma de	puede ejecutarse en(241) (CT_CAN_BE_PLTFRM_OF)	Tipo de sistema de aplicación(6) (OT_APPL_SYS_TYPE)	Unique
Tipo de unidad organizativa(44) (OT_ORG_UNIT_TYPE)	accede a	es accedido por(234) (CT_CAN_ACS)	Atributo(8) (OT_ATTR)	Unique
Tipo de unidad organizativa(44) (OT_ORG_UNIT_TYPE)	accede a	es accedido por(234) (CT_CAN_ACS)	Atributo MRE(19) (OT_ERM_ATTR)	Unique
Tipo de unidad organizativa(44) (OT_ORG_UNIT_TYPE)	accede a	es accedido por(102) (CT_ACS_2)	Class(90) (OT_CLS)	Unique
Tipo de unidad organizativa(44) (OT_ORG_UNIT_TYPE)	accede a	es accedido por(234) (CT_CAN_ACS)	Clúster/Modelo de datos(14) (OT_CLST)	Unique
Tipo de unidad organizativa(44) (OT_ORG_UNIT_TYPE)	accede a	es accedido por(102) (CT_ACS_2)	Grupo de tipos de atributo(111) (OT_ATTR_TYPE_GRP)	Unique
Tipo de unidad organizativa(44) (OT_ORG_UNIT_TYPE)	accede a	es accedido por(234) (CT_CAN_ACS)	Relation(51) (OT_REL)	Unique



Source Object Type	Relationship Type (active)	Relationship Type (passive)	Target Object Type	Possible Number of Connections
Tipo de unidad organizativa(44) (OT_ORG_UNIT_TYPE)	accede a	es accedido por(234) (CT_CAN_ACS)	Tipo de entidad(17) (OT_ENT_TYPE)	Unique
Tipo de unidad organizativa(44) (OT_ORG_UNIT_TYPE)	accede a	es accedido por(234) (CT_CAN_ACS)	Tipo de relación(11) (OT_RELSHP_TYPE)	Unique
Tipo de unidad organizativa(44) (OT_ORG_UNIT_TYPE)	accede a	es accedido por(234) (CT_CAN_ACS)	Término técnico(58) (OT_TECH_TRM)	Unique
Tipo de unidad organizativa(44) (OT_ORG_UNIT_TYPE)	accede a	es accedido por(234) (CT_CAN_ACS)	View(57) (OT_VIEW)	Unique
Tipo de unidad organizativa(44) (OT_ORG_UNIT_TYPE)	es profesionalmente responsable de	está bajo la responsabilidad profesional de(220) (CT_IS_TECH_RESP_3)	Class(90) (OT_CLS)	Unique
Tipo de unidad organizativa(44) (OT_ORG_UNIT_TYPE)	es profesionalmente responsable de	está bajo la responsabilidad profesional de(220) (CT_IS_TECH_RESP_3)	Tipo de función informática(105) (OT_DP_FUNC_TYPE)	Unique
Tipo de unidad organizativa(44) (OT_ORG_UNIT_TYPE)	es profesionalmente responsable de	está bajo la responsabilidad profesional de(220) (CT_IS_TECH_RESP_3)	Tipo de módulo(37) (OT_MOD_TYPE)	Unique



Source Object Type	Relationship Type (active)	Relationship Type (passive)	Target Object Type	Possible Number of Connections
Tipo de unidad organizativa(44) (OT_ORG_UNIT_TYPE)	es profesionalmente responsable de	está bajo la responsabilidad profesional de(220) (CT_IS_TECH_RESP_3)	Tipo de sistema de aplicación(6) (OT_APPL_SYS_TYPE)	Unique
Tipo de unidad organizativa(44) (OT_ORG_UNIT_TYPE)	es propietario de	tiene propietario(271) (CT_IS_OWN)	Class(90) (OT_CLS)	Unique
Tipo de unidad organizativa(44) (OT_ORG_UNIT_TYPE)	es propietario de	tiene propietario(271) (CT_IS_OWN)	Clúster/Modelo de datos(14) (OT_CLST)	Unique
Tipo de unidad organizativa(44) (OT_ORG_UNIT_TYPE)	es propietario de	tiene propietario(271) (CT_IS_OWN)	Grupo de tipos de atributo(111) (OT_ATTR_TYPE_GRP)	Unique
Tipo de unidad organizativa(44) (OT_ORG_UNIT_TYPE)	es propietario de	tiene propietario(271) (CT_IS_OWN)	Tipo de entidad(17) (OT_ENT_TYPE)	Unique
Tipo de unidad organizativa(44) (OT_ORG_UNIT_TYPE)	es propietario de	tiene propietario(271) (CT_IS_OWN)	Tipo de relación(11) (OT_RELSHP_TYPE)	Unique
Tipo de unidad organizativa(44) (OT_ORG_UNIT_TYPE)	es responsable del desarrollo de	el desarrollo está bajo la responsabilidad de(231) (CT_IS_RESP_FOR_DEV_2)	Class(90) (OT_CLS)	Unique



Source Object Type	Relationship Type (active)	Relationship Type (passive)	Target Object Type	Possible Number of Connections
Tipo de unidad organizativa(44) (OT_ORG_UNIT_TYPE)	es responsable del desarrollo de	el desarrollo está bajo la responsabilidad de(231) (CT_IS_RESP_F OR_DEV_2)	Tipo de función informática(105) (OT_DP_FUNC_T YPE)	Unique
Tipo de unidad organizativa(44) (OT_ORG_UNIT_TYPE)	es responsable del desarrollo de	el desarrollo está bajo la responsabilidad de(231) (CT_IS_RESP_F OR_DEV_2)	Tipo de módulo(37) (OT_MOD_TYPE)	Unique
Tipo de unidad organizativa(44) (OT_ORG_UNIT_TYPE)	es responsable del desarrollo de	el desarrollo está bajo la responsabilidad de(231) (CT_IS_RESP_F OR_DEV_2)	Tipo de sistema de aplicación(6) (OT_APPL_SYS_TYPE)	Unique
Tipo de unidad organizativa(44) (OT_ORG_UNIT_TYPE)	es usuario	tiene usuario(149) (CT_IS_USER_1)	Sistema operativo(72) (OT_OS)	Unique
Tipo de unidad organizativa(44) (OT_ORG_UNIT_TYPE)	está autorizado a ejecutar	puede ser ejecutado por(401) (CT_CAN_EXEC)	Class(90) (OT_CLS)	Unique
Tipo de unidad organizativa(44) (OT_ORG_UNIT_TYPE)	no está autorizado a ejecutar	no puede ser ejecutado por(402) (CT_CANNOT_EXEC)	Class(90) (OT_CLS)	Unique



Source Object Type	Relationship Type (active)	Relationship Type (passive)	Target Object Type	Possible Number of Connections
Tipo de unidad organizativa(44) (OT_ORG_UNIT_TYPE)	puede ser responsable de	puede estar bajo la responsabilidad de(217) (CT_CAN_BE_RESP_FOR)	Atributo(8) (OT_ATTR)	Unique
Tipo de unidad organizativa(44) (OT_ORG_UNIT_TYPE)	puede ser responsable de	puede estar bajo la responsabilidad de(217) (CT_CAN_BE_RESP_FOR)	Relation(51) (OT_REL)	Unique
Tipo de unidad organizativa(44) (OT_ORG_UNIT_TYPE)	puede ser responsable de	puede estar bajo la responsabilidad de(217) (CT_CAN_BE_RESP_FOR)	View(57) (OT_VIEW)	Unique
Tipo de unidad organizativa(44) (OT_ORG_UNIT_TYPE)	puede ser usuario	puede ser usado por(230) (CT_CAN_BE_USER)	Class(90) (OT_CLS)	Unique
Tipo de unidad organizativa(44) (OT_ORG_UNIT_TYPE)	puede ser usuario	puede ser usado por(230) (CT_CAN_BE_USER)	Tipo de función informática(105) (OT_DP_FUNC_TYPE)	Unique
Tipo de unidad organizativa(44) (OT_ORG_UNIT_TYPE)	puede ser usuario	puede ser usado por(230) (CT_CAN_BE_USER)	Tipo de módulo(37) (OT_MOD_TYPE)	Unique
Tipo de unidad organizativa(44) (OT_ORG_UNIT_TYPE)	puede ser usuario	puede ser usado por(230) (CT_CAN_BE_USER)	Tipo de sistema de aplicación(6) (OT_APPL_SYS_TYPE)	Unique



Source Object Type	Relationship Type (active)	Relationship Type (passive)	Target Object Type	Possible Number of Connections
Tipo de unidad organizativa(44) (OT_ORG_UNIT_TYPE)	puede ser usuario	puede ser usado por(230) (CT_CAN_BE_USER)	Tipo de sistema operativo(10) (OT_OS_TYPE)	Unique
Término técnico(58) (OT_TECH_TRM)	es entrada para	tiene como entrada(49) (CT_IS_INP_FOR)	Clase de función informática(106) (OT_DP_FUNC_CLS)	Unique
Término técnico(58) (OT_TECH_TRM)	es entrada para	tiene como entrada(49) (CT_IS_INP_FOR)	Clase de módulo(38) (OT_MOD_CLS)	Unique
Término técnico(58) (OT_TECH_TRM)	es entrada para	tiene como entrada(49) (CT_IS_INP_FOR)	Clase de sistema de aplicación(7) (OT_APPL_SYS_CLS)	Unique
Término técnico(58) (OT_TECH_TRM)	es entrada para	tiene como entrada(49) (CT_IS_INP_FOR)	Class(90) (OT_CLS)	Unique
Término técnico(58) (OT_TECH_TRM)	es entrada para	tiene como entrada(49) (CT_IS_INP_FOR)	Socket(296) (OT_SOCKET)	Unique
Término técnico(58) (OT_TECH_TRM)	es entrada para	tiene como entrada(49) (CT_IS_INP_FOR)	Tipo de función informática(105) (OT_DP_FUNC_TYPE)	Unique
Término técnico(58) (OT_TECH_TRM)	es entrada para	tiene como entrada(49) (CT_IS_INP_FOR)	Tipo de módulo(37) (OT_MOD_TYPE)	Unique
Término técnico(58) (OT_TECH_TRM)	es entrada para	tiene como entrada(49) (CT_IS_INP_FOR)	Tipo de sistema de aplicación(6) (OT_APPL_SYS_TYPE)	Unique



Source Object Type	Relationship Type (active)	Relationship Type (passive)	Target Object Type	Possible Number of Connections
Término técnico(58) (OT_TECH_TRM)	se encuentra sobre	tiene informaciones sobre(86) (CT_LIES_ON)	Portador de información(27) (OT_INFO_CARR)	Unique
Término técnico(58) (OT_TECH_TRM)	tiene estado	es estado de(75) (CT_HAS_STATE)	Evento(18) (OT_EVT)	Unique
Unidad organizativa(43) (OT_ORG_UNIT)	accede a	es accedido por(102) (CT_ACS_2)	Atributo(8) (OT_ATTR)	Unique
Unidad organizativa(43) (OT_ORG_UNIT)	accede a	es accedido por(102) (CT_ACS_2)	Atributo MRE(19) (OT_ERM_ATTR)	Unique
Unidad organizativa(43) (OT_ORG_UNIT)	accede a	es accedido por(102) (CT_ACS_2)	Class(90) (OT_CLS)	Unique
Unidad organizativa(43) (OT_ORG_UNIT)	accede a	es accedido por(102) (CT_ACS_2)	Clúster/Modelo de datos(14) (OT_CLST)	Unique
Unidad organizativa(43) (OT_ORG_UNIT)	accede a	es accedido por(102) (CT_ACS_2)	Grupo de tipos de atributo(111) (OT_ATTR_TYPE_GRP)	Unique
Unidad organizativa(43) (OT_ORG_UNIT)	accede a	es accedido por(102) (CT_ACS_2)	Portador de información(27) (OT_INFO_CARR)	Unique
Unidad organizativa(43) (OT_ORG_UNIT)	accede a	es accedido por(102) (CT_ACS_2)	Relation(51) (OT_REL)	Unique
Unidad organizativa(43) (OT_ORG_UNIT)	accede a	es accedido por(102) (CT_ACS_2)	Tipo de entidad(17) (OT_ENT_TYPE)	Unique



Source Object Type	Relationship Type (active)	Relationship Type (passive)	Target Object Type	Possible Number of Connections
Unidad organizativa(43) (OT_ORG_UNIT)	accede a	es accedido por(102) (CT_ACS_2)	Tipo de relación(11) (OT_RELSHP_TYPE)	Unique
Unidad organizativa(43) (OT_ORG_UNIT)	accede a	es accedido por(102) (CT_ACS_2)	Término técnico(58) (OT_TECH_TRM)	Unique
Unidad organizativa(43) (OT_ORG_UNIT)	accede a	es accedido por(102) (CT_ACS_2)	View(57) (OT_VIEW)	Unique
Unidad organizativa(43) (OT_ORG_UNIT)	emplea	es empleado por(137) (CT_USE_3)	Lenguaje de programación(70) (OT_PRG_LNG)	Unique
Unidad organizativa(43) (OT_ORG_UNIT)	es profesionalmente responsable de	está bajo la responsabilidad profesional de(220) (CT_IS_TECH_RESP_3)	Clase de función informática(106) (OT_DP_FUNC_CLS)	Unique
Unidad organizativa(43) (OT_ORG_UNIT)	es profesionalmente responsable de	está bajo la responsabilidad profesional de(220) (CT_IS_TECH_RESP_3)	Clase de módulo(38) (OT_MOD_CLS)	Unique
Unidad organizativa(43) (OT_ORG_UNIT)	es profesionalmente responsable de	está bajo la responsabilidad profesional de(220) (CT_IS_TECH_RESP_3)	Clase de sistema de aplicación(7) (OT_APPL_SYS_CLS)	Unique



Source Object Type	Relationship Type (active)	Relationship Type (passive)	Target Object Type	Possible Number of Connections
Unidad organizativa(43) (OT_ORG_UNIT)	es profesionalmente responsable de	está bajo la responsabilidad profesional de(220) (CT_IS_TECH_RESP_3)	Class(90) (OT_CLS)	Unique
Unidad organizativa(43) (OT_ORG_UNIT)	es profesionalmente responsable de	está bajo la responsabilidad profesional de(220) (CT_IS_TECH_RESP_3)	Tipo de función informática(105) (OT_DP_FUNCTION_TYPE)	Unique
Unidad organizativa(43) (OT_ORG_UNIT)	es profesionalmente responsable de	está bajo la responsabilidad profesional de(220) (CT_IS_TECH_RESP_3)	Tipo de módulo(37) (OT_MOD_TYPE)	Unique
Unidad organizativa(43) (OT_ORG_UNIT)	es profesionalmente responsable de	está bajo la responsabilidad profesional de(220) (CT_IS_TECH_RESP_3)	Tipo de SGBD(15) (OT_DBMS_TYPE)	Unique
Unidad organizativa(43) (OT_ORG_UNIT)	es profesionalmente responsable de	está bajo la responsabilidad profesional de(220) (CT_IS_TECH_RESP_3)	Tipo de sistema de aplicación(6) (OT_APPL_SYSTEM_TYPE)	Unique
Unidad organizativa(43) (OT_ORG_UNIT)	es propietario de	tiene propietario(271) (CT_IS_OWN)	Class(90) (OT_CLS)	Unique
Unidad organizativa(43) (OT_ORG_UNIT)	es propietario de	tiene propietario(271) (CT_IS_OWN)	Clúster/Modelo de datos(14) (OT_CLST)	Unique



Source Object Type	Relationship Type (active)	Relationship Type (passive)	Target Object Type	Possible Number of Connections
Unidad organizativa(43) (OT_ORG_UNIT)	es propietario de	tiene propietario(271) (CT_IS_OWN)	Grupo de tipos de atributo(111) (OT_ATTR_TYPE_GRP)	Unique
Unidad organizativa(43) (OT_ORG_UNIT)	es propietario de	tiene propietario(271) (CT_IS_OWN)	Tipo de entidad(17) (OT_ENT_TYPE)	Unique
Unidad organizativa(43) (OT_ORG_UNIT)	es propietario de	tiene propietario(271) (CT_IS_OWN)	Tipo de relación(11) (OT_RELSHP_TYPE)	Unique
Unidad organizativa(43) (OT_ORG_UNIT)	es responsable de	está bajo la responsabilidad de(168) (CT_IS_RESP_1)	Función(22) (OT_FUNC)	Unique
Unidad organizativa(43) (OT_ORG_UNIT)	es responsable de	está bajo la responsabilidad de(168) (CT_IS_RESP_1)	Lenguaje de programación(70) (OT_PRG_LNG)	Unique
Unidad organizativa(43) (OT_ORG_UNIT)	es responsable de	está bajo la responsabilidad de(168) (CT_IS_RESP_1)	Portador de información(27) (OT_INFO_CARR)	Unique
Unidad organizativa(43) (OT_ORG_UNIT)	es responsable de	está bajo la responsabilidad de(168) (CT_IS_RESP_1)	Prestación/Producto(153) (OT_PERF)	Unique
Unidad organizativa(43) (OT_ORG_UNIT)	es responsable de	está bajo la responsabilidad de(168) (CT_IS_RESP_1)	Registro(104) (OT_NW_PROT)	Unique
Unidad organizativa(43) (OT_ORG_UNIT)	es responsable de	está bajo la responsabilidad de(168) (CT_IS_RESP_1)	Tipo de componente de hardware(24) (OT_HW_CMP_TYPE)	Unique



Source Object Type	Relationship Type (active)	Relationship Type (passive)	Target Object Type	Possible Number of Connections
Unidad organizativa(43) (OT_ORG_UNIT)	es responsable de	está bajo la responsabilidad de(168) (CT_IS_RESP_1)	Tipo de SGBD(15) (OT_DBMS_TYPE)	Unique
Unidad organizativa(43) (OT_ORG_UNIT)	es responsable de	está bajo la responsabilidad de(168) (CT_IS_RESP_1)	Tipo de sistema de aplicación(6) (OT_APPL_SYS_TYPE)	Unique
Unidad organizativa(43) (OT_ORG_UNIT)	es responsable de	está bajo la responsabilidad de(168) (CT_IS_RESP_1)	Tipo de sistema operativo(10) (OT_OS_TYPE)	Unique
Unidad organizativa(43) (OT_ORG_UNIT)	es responsable de	está bajo la responsabilidad de(168) (CT_IS_RESP_1)	Término técnico(58) (OT_TECH_TRM)	Unique
Unidad organizativa(43) (OT_ORG_UNIT)	es responsable del desarrollo de	el desarrollo está bajo la responsabilidad de(231) (CT_IS_RESP_F OR_DEV_2)	Clase de función informática(106) (OT_DP_FUNC_CLS)	Unique
Unidad organizativa(43) (OT_ORG_UNIT)	es responsable del desarrollo de	el desarrollo está bajo la responsabilidad de(231) (CT_IS_RESP_F OR_DEV_2)	Clase de módulo(38) (OT_MOD_CLS)	Unique
Unidad organizativa(43) (OT_ORG_UNIT)	es responsable del desarrollo de	el desarrollo está bajo la responsabilidad de(231) (CT_IS_RESP_F OR_DEV_2)	Clase de sistema de aplicación(7) (OT_APPL_SYS_CLS)	Unique



Source Object Type	Relationship Type (active)	Relationship Type (passive)	Target Object Type	Possible Number of Connections
Unidad organizativa(43) (OT_ORG_UNIT)	es responsable del desarrollo de	el desarrollo está bajo la responsabilidad de(231) (CT_IS_RESP_F OR_DEV_2)	Class(90) (OT_CLS)	Unique
Unidad organizativa(43) (OT_ORG_UNIT)	es responsable del desarrollo de	el desarrollo está bajo la responsabilidad de(231) (CT_IS_RESP_F OR_DEV_2)	Tipo de función informática(105) (OT_DP_FUNC_T YPE)	Unique
Unidad organizativa(43) (OT_ORG_UNIT)	es responsable del desarrollo de	el desarrollo está bajo la responsabilidad de(231) (CT_IS_RESP_F OR_DEV_2)	Tipo de módulo(37) (OT_MOD_TYPE)	Unique
Unidad organizativa(43) (OT_ORG_UNIT)	es responsable del desarrollo de	el desarrollo está bajo la responsabilidad de(231) (CT_IS_RESP_F OR_DEV_2)	Tipo de SGBD(15) (OT_DBMS_TYP E)	Unique
Unidad organizativa(43) (OT_ORG_UNIT)	es responsable del desarrollo de	el desarrollo está bajo la responsabilidad de(231) (CT_IS_RESP_F OR_DEV_2)	Tipo de sistema de aplicación(6) (OT_APPL_SYS_ TYPE)	Unique
Unidad organizativa(43) (OT_ORG_UNIT)	es usuario	tiene usuario(149) (CT_IS_USER_1)	Sistema operativo(72) (OT_OS)	Unique



Source Object Type	Relationship Type (active)	Relationship Type (passive)	Target Object Type	Possible Number of Connections
Unidad organizativa(43) (OT_ORG_UNIT)	está autorizado a ejecutar	puede ser ejecutado por(401) (CT_CAN_EXEC)	Class(90) (OT_CLS)	Unique
Unidad organizativa(43) (OT_ORG_UNIT)	exchanges information with	exchanges information with(668) (CT_ARCHIMATE_EXCHNG_INFO)	Grupo(128) (OT_GRP)	Unique
Unidad organizativa(43) (OT_ORG_UNIT)	exchanges information with	exchanges information with(668) (CT_ARCHIMATE_EXCHNG_INFO)	Rol(78) (OT_PERS_TYPE)	Unique
Unidad organizativa(43) (OT_ORG_UNIT)	exchanges information with	exchanges information with(668) (CT_ARCHIMATE_EXCHNG_INFO)	Tipo de función informática(105) (OT_DP_FUNC_TYPE)	Unique
Unidad organizativa(43) (OT_ORG_UNIT)	exchanges information with	exchanges information with(668) (CT_ARCHIMATE_EXCHNG_INFO)	Tipo de sistema de aplicación(6) (OT_APPL_SYS_TYPE)	Unique
Unidad organizativa(43) (OT_ORG_UNIT)	exchanges information with	exchanges information with(668) (CT_ARCHIMATE_EXCHNG_INFO)	Unidad organizativa(43) (OT_ORG_UNIT)	Unique
Unidad organizativa(43) (OT_ORG_UNIT)	is assigned to	has assignment(669) (CT_ARCHIMATE_IS_ASSIGNED_TO)	Canal de distribución(269) (OT_SALES_CHANNEL)	Unique



Source Object Type	Relationship Type (active)	Relationship Type (passive)	Target Object Type	Possible Number of Connections
Unidad organizativa(43) (OT_ORG_UNIT)	no está autorizado a ejecutar	no puede ser ejecutado por(402) (CT_CANNOT_EXECUTE)	Class(90) (OT_CLS)	Unique
Unidad organizativa(43) (OT_ORG_UNIT)	proporciona	es proporcionado por(399) (CT_PROVIDES)	Prestación/Producto(153) (OT_PERF)	Unique
Unidad organizativa(43) (OT_ORG_UNIT)	puede ser usuario	puede ser usado por(230) (CT_CAN_BE_USER)	Clase de función informática(106) (OT_DP_FUNC_CLS)	Unique
Unidad organizativa(43) (OT_ORG_UNIT)	puede ser usuario	puede ser usado por(230) (CT_CAN_BE_USER)	Clase de módulo(38) (OT_MOD_CLS)	Unique
Unidad organizativa(43) (OT_ORG_UNIT)	puede ser usuario	puede ser usado por(230) (CT_CAN_BE_USER)	Clase de sistema de aplicación(7) (OT_APPL_SYS_CLS)	Unique
Unidad organizativa(43) (OT_ORG_UNIT)	puede ser usuario	puede ser usado por(230) (CT_CAN_BE_USER)	Class(90) (OT_CLS)	Unique
Unidad organizativa(43) (OT_ORG_UNIT)	puede ser usuario	puede ser usado por(230) (CT_CAN_BE_USER)	Tipo de función informática(105) (OT_DP_FUNC_TYPE)	Unique
Unidad organizativa(43) (OT_ORG_UNIT)	puede ser usuario	puede ser usado por(230) (CT_CAN_BE_USER)	Tipo de módulo(37) (OT_MOD_TYPE)	Unique



Source Object Type	Relationship Type (active)	Relationship Type (passive)	Target Object Type	Possible Number of Connections
Unidad organizativa(43) (OT_ORG_UNIT)	puede ser usuario	puede ser usado por(230) (CT_CAN_BE_USER)	Tipo de SGBD(15) (OT_DBMS_TYPE)	Unique
Unidad organizativa(43) (OT_ORG_UNIT)	puede ser usuario	puede ser usado por(230) (CT_CAN_BE_USER)	Tipo de sistema de aplicación(6) (OT_APPL_SYS_TYPE)	Unique
Unidad organizativa(43) (OT_ORG_UNIT)	puede ser usuario	puede ser usado por(230) (CT_CAN_BE_USER)	Tipo de sistema operativo(10) (OT_OS_TYPE)	Unique
Vacío(397) (OT_GAP)	afecta	es objeto de(763) (CT_CONC_3)	Clase de sistema de aplicación(7) (OT_APPL_SYS_CLS)	Unique
Vacío(397) (OT_GAP)	afecta	es objeto de(763) (CT_CONC_3)	Tipo de componente de hardware(24) (OT_HW_CMP_TYPE)	Unique
Vacío(397) (OT_GAP)	afecta	es objeto de(763) (CT_CONC_3)	Tipo de sistema de aplicación(6) (OT_APPL_SYS_TYPE)	Unique
View(57) (OT_VIEW)	es entrada para	tiene como entrada(49) (CT_IS_INP_FOR)	Clase de función informática(106) (OT_DP_FUNC_CLS)	Unique
View(57) (OT_VIEW)	es entrada para	tiene como entrada(49) (CT_IS_INP_FOR)	Clase de módulo(38) (OT_MOD_CLS)	Unique



Source Object Type	Relationship Type (active)	Relationship Type (passive)	Target Object Type	Possible Number of Connections
View(57) (OT_VIEW)	es entrada para	tiene como entrada(49) (CT_IS_INP_FO R)	Clase de sistema de aplicación(7) (OT_APPL_SYS_CLS)	Unique
View(57) (OT_VIEW)	es entrada para	tiene como entrada(49) (CT_IS_INP_FO R)	Tipo de función informática(105) (OT_DP_FUNC_T YPE)	Unique
View(57) (OT_VIEW)	es entrada para	tiene como entrada(49) (CT_IS_INP_FO R)	Tipo de módulo(37) (OT_MOD_TYPE)	Unique
View(57) (OT_VIEW)	es entrada para	tiene como entrada(49) (CT_IS_INP_FO R)	Tipo de sistema de aplicación(6) (OT_APPL_SYS_T YPE)	Unique
View(57) (OT_VIEW)	está bajo la responsabilidad de	es responsable de(100) (CT_IS_UNDER_ RESP_OF)	Persona(46) (OT_PERS)	Unique
View(57) (OT_VIEW)	está bajo la responsabilidad de	es responsable de(100) (CT_IS_UNDER_ RESP_OF)	Puesto(45) (OT_POS)	Unique
View(57) (OT_VIEW)	está bajo la responsabilidad de	es responsable de(100) (CT_IS_UNDER_ RESP_OF)	Unidad organizativa(43) (OT_ORG_UNIT)	Unique
View(57) (OT_VIEW)	tiene estado	es estado de(75) (CT_HAS_STATE)	Evento(18) (OT_EVT)	Unique
View (físico)(75) (OT_VIEW_PHYS)	es entrada para	tiene como entrada(49) (CT_IS_INP_FO R)	Tipo de función informática(105) (OT_DP_FUNC_T YPE)	Unique



Source Object Type	Relationship Type (active)	Relationship Type (passive)	Target Object Type	Possible Number of Connections
View (físico)(75) (OT_VIEW_PHYS)	es entrada para	tiene como entrada(49) (CT_IS_INP_FO R)	Tipo de módulo(37) (OT_MOD_TYPE)	Unique
View (físico)(75) (OT_VIEW_PHYS)	es entrada para	tiene como entrada(49) (CT_IS_INP_FO R)	Tipo de sistema de aplicación(6) (OT_APPL_SYS_TYPE)	Unique
View (físico)(75) (OT_VIEW_PHYS)	tiene estado	es estado de(75) (CT_HAS_STATE)	Evento(18) (OT_EVT)	Unique



3.2.50 Diagrama de colaboración de aplicación (físico)

Source Object Type	Relationship Type (active)	Relationship Type (passive)	Target Object Type	Possible Number of Connections
Atributo(8) (OT_ATTR)	es entrada para	tiene como entrada(49) (CT_IS_INP_FOR)	Función informática(107) (OT_DP_FUNC)	Unique
Atributo(8) (OT_ATTR)	es entrada para	tiene como entrada(49) (CT_IS_INP_FOR)	Módulo(65) (OT_MOD)	Unique
Atributo(8) (OT_ATTR)	es entrada para	tiene como entrada(49) (CT_IS_INP_FOR)	Sistema de aplicación(64) (OT_APPL_SYS)	Unique
Atributo(8) (OT_ATTR)	se guarda en	guarda(173) (CT_STOR_ON)	Componente de hardware(76) (OT_HW_CMP)	Unique
Atributo MRE(19) (OT_ERM_ATTR)	es entrada para	tiene como entrada(49) (CT_IS_INP_FOR)	Función informática(107) (OT_DP_FUNC)	Unique
Atributo MRE(19) (OT_ERM_ATTR)	es entrada para	tiene como entrada(49) (CT_IS_INP_FOR)	Módulo(65) (OT_MOD)	Unique
Atributo MRE(19) (OT_ERM_ATTR)	es entrada para	tiene como entrada(49) (CT_IS_INP_FOR)	Sistema de aplicación(64) (OT_APPL_SYS)	Unique
Atributo MRE(19) (OT_ERM_ATTR)	se encuentra sobre	tiene informaciones sobre(86) (CT_LIES_ON)	Portador de información(27) (OT_INFO_CARR)	Unique



Source Object Type	Relationship Type (active)	Relationship Type (passive)	Target Object Type	Possible Number of Connections
Atributo MRE(19) (OT_ERM_ATTR)	se guarda en	guarda(173) (CT_STOR_ON)	Componente de hardware(76) (OT_HW_CMP)	Unique
Campo(21) (OT_FLD)	es entrada para	tiene como entrada(49) (CT_IS_INP_FO R)	Función informática(107) (OT_DP_FUNC)	Unique
Campo(21) (OT_FLD)	es entrada para	tiene como entrada(49) (CT_IS_INP_FO R)	Módulo(65) (OT_MOD)	Unique
Campo(21) (OT_FLD)	es entrada para	tiene como entrada(49) (CT_IS_INP_FO R)	Sistema de aplicación(64) (OT_APPL_SYS)	Unique
Campo(21) (OT_FLD)	se guarda en	guarda(173) (CT_STOR_ON)	Componente de hardware(76) (OT_HW_CMP)	Unique
Campo (ejemplar)(74) (OT_FLD_SPEC)	es entrada para	tiene como entrada(49) (CT_IS_INP_FO R)	Función informática(107) (OT_DP_FUNC)	Unique
Campo (ejemplar)(74) (OT_FLD_SPEC)	es entrada para	tiene como entrada(49) (CT_IS_INP_FO R)	Módulo(65) (OT_MOD)	Unique
Campo (ejemplar)(74) (OT_FLD_SPEC)	es entrada para	tiene como entrada(49) (CT_IS_INP_FO R)	Sistema de aplicación(64) (OT_APPL_SYS)	Unique
Campo (ejemplar)(74) (OT_FLD_SPEC)	se guarda en	guarda(173) (CT_STOR_ON)	Componente de hardware(76) (OT_HW_CMP)	Unique



Source Object Type	Relationship Type (active)	Relationship Type (passive)	Target Object Type	Possible Number of Connections
Class(90) (OT_CLS)	aprovecha	es utilizado(478) (CT_USES_2)	Función informática(107) (OT_DP_FUNC)	Unique
Class(90) (OT_CLS)	aprovecha	es utilizado(478) (CT_USES_2)	Módulo(65) (OT_MOD)	Unique
Class(90) (OT_CLS)	aprovecha	es utilizado(478) (CT_USES_2)	Sistema de aplicación(64) (OT_APPL_SYS)	Unique
Class(90) (OT_CLS)	envía datos a	recibe datos de(502) (CT_SENDS_3)	Sistema de aplicación(64) (OT_APPL_SYS)	Unique
Class(90) (OT_CLS)	es entrada para	tiene como entrada(49) (CT_IS_INP_FOR)	Función informática(107) (OT_DP_FUNC)	Unique
Class(90) (OT_CLS)	es entrada para	tiene como entrada(49) (CT_IS_INP_FOR)	Módulo(65) (OT_MOD)	Unique
Class(90) (OT_CLS)	es entrada para	tiene como entrada(49) (CT_IS_INP_FOR)	Sistema de aplicación(64) (OT_APPL_SYS)	Unique
Class(90) (OT_CLS)	se encuentra sobre	tiene informaciones sobre(86) (CT_LIES_ON)	Portador de información(27) (OT_INFO_CARR)	Unique
Class(90) (OT_CLS)	se guarda en	guarda(173) (CT_STOR_ON)	Componente de hardware(76) (OT_HW_CMP)	Unique
Clúster/Modelo de datos(14) (OT_CLST)	es entrada para	tiene como entrada(49) (CT_IS_INP_FOR)	Función informática(107) (OT_DP_FUNC)	Unique



Source Object Type	Relationship Type (active)	Relationship Type (passive)	Target Object Type	Possible Number of Connections
Clúster/Modelo de datos(14) (OT_CLST)	es entrada para	tiene como entrada(49) (CT_IS_INP_FOR)	Módulo(65) (OT_MOD)	Unique
Clúster/Modelo de datos(14) (OT_CLST)	es entrada para	tiene como entrada(49) (CT_IS_INP_FOR)	Sistema de aplicación(64) (OT_APPL_SYS)	Unique
Clúster/Modelo de datos(14) (OT_CLST)	se encuentra sobre	tiene informaciones sobre(86) (CT_LIES_ON)	Portador de información(27) (OT_INFO_CARR)	Unique
Clúster/Modelo de datos(14) (OT_CLST)	se guarda en	guarda(173) (CT_STOR_ON)	Componente de hardware(76) (OT_HW_CMP)	Unique
Componente de hardware(76) (OT_HW_CMP)	es plataforma de	se ejecuta bajo(70) (CT_IS_PLTFRM_OF)	Función informática(107) (OT_DP_FUNC)	Unique
Componente de hardware(76) (OT_HW_CMP)	es plataforma de	se ejecuta bajo(70) (CT_IS_PLTFRM_OF)	Módulo(65) (OT_MOD)	Unique
Componente de hardware(76) (OT_HW_CMP)	es plataforma de	se ejecuta bajo(70) (CT_IS_PLTFRM_OF)	Sistema de aplicación(64) (OT_APPL_SYS)	Unique
Conocimiento documentado(231) (OT_DOC_KNOWLEDG)	es requerido para	requiere(453) (CT_IS_NEEDED_BY)	Sistema de aplicación(64) (OT_APPL_SYS)	Unique
Emplazamiento(54) (OT_LOC)	accede a	es accedido por(102) (CT_ACS_2)	Atributo MRE(19) (OT_ERM_ATTR)	Unique



Source Object Type	Relationship Type (active)	Relationship Type (passive)	Target Object Type	Possible Number of Connections
Emplazamiento(54) (OT_LOC)	accede a	es accedido por(102) (CT_ACS_2)	Campo(21) (OT_FLD)	Unique
Emplazamiento(54) (OT_LOC)	accede a	es accedido por(102) (CT_ACS_2)	Campo (ejemplar)(74) (OT_FLD_SPEC)	Unique
Emplazamiento(54) (OT_LOC)	accede a	es accedido por(102) (CT_ACS_2)	Class(90) (OT_CLS)	Unique
Emplazamiento(54) (OT_LOC)	accede a	es accedido por(102) (CT_ACS_2)	Clúster/Modelo de datos(14) (OT_CLST)	Unique
Emplazamiento(54) (OT_LOC)	accede a	es accedido por(102) (CT_ACS_2)	Grupo de tipos de atributo(111) (OT_ATTR_TYPE_GRP)	Unique
Emplazamiento(54) (OT_LOC)	accede a	es accedido por(102) (CT_ACS_2)	Tabla(55) (OT_TBL)	Unique
Emplazamiento(54) (OT_LOC)	accede a	es accedido por(102) (CT_ACS_2)	Tablas (ejemplar)(73) (OT_TBL_SPEC)	Unique
Emplazamiento(54) (OT_LOC)	accede a	es accedido por(102) (CT_ACS_2)	Tipo de entidad(17) (OT_ENT_TYPE)	Unique
Emplazamiento(54) (OT_LOC)	accede a	es accedido por(102) (CT_ACS_2)	Tipo de relación(11) (OT_RELSHP_TYPE)	Unique
Emplazamiento(54) (OT_LOC)	accede a	es accedido por(102) (CT_ACS_2)	Término técnico(58) (OT_TECH_TRM)	Unique
Emplazamiento(54) (OT_LOC)	accede a	es accedido por(102) (CT_ACS_2)	View (físico)(75) (OT_VIEW_PHYS)	Unique



Source Object Type	Relationship Type (active)	Relationship Type (passive)	Target Object Type	Possible Number of Connections
Emplazamiento(54) (OT_LOC)	es propietario de	tiene propietario(271) (CT_IS_OWN)	Class(90) (OT_CLS)	Unique
Emplazamiento(54) (OT_LOC)	es propietario de	tiene propietario(271) (CT_IS_OWN)	Clúster/Modelo de datos(14) (OT_CLST)	Unique
Emplazamiento(54) (OT_LOC)	es propietario de	tiene propietario(271) (CT_IS_OWN)	Grupo de tipos de atributo(111) (OT_ATTR_TYPE_GRP)	Unique
Emplazamiento(54) (OT_LOC)	es propietario de	tiene propietario(271) (CT_IS_OWN)	Tipo de entidad(17) (OT_ENT_TYPE)	Unique
Emplazamiento(54) (OT_LOC)	es propietario de	tiene propietario(271) (CT_IS_OWN)	Tipo de relación(11) (OT_RELSHP_TYPE)	Unique
Evento(18) (OT_EVT)	activa	es activado por(43) (CT_ACTIV_1)	Función informática(107) (OT_DP_FUNC)	Unique
Evento(18) (OT_EVT)	activa	es activado por(43) (CT_ACTIV_1)	Módulo(65) (OT_MOD)	Unique
Evento(18) (OT_EVT)	activa	es activado por(43) (CT_ACTIV_1)	Sistema de aplicación(64) (OT_APPL_SYS)	Unique
Evento(18) (OT_EVT)	debe ocurrir para	tiene condición (verdadero)(127) (CT_MUST_OCC_FOR)	Regla(50) (OT_RULE)	Unique
Evento(18) (OT_EVT)	es evaluado por	evalúa(48) (CT_IS_EVAL_BY_1)	Regla(50) (OT_RULE)	Unique



Source Object Type	Relationship Type (active)	Relationship Type (passive)	Target Object Type	Possible Number of Connections
Evento(18) (OT_EVT)	no debe ocurrir para	tiene condición (falso)(128) (CT_MUST_NOT_OCC_WHN)	Regla(50) (OT_RULE)	Unique
Flujo de información(26) (OT_INFO_FLW)	es recibido de	recibe(408) (CT_IS_RECEIVE D)	Función informática(107) (OT_DP_FUNC)	Unique
Flujo de información(26) (OT_INFO_FLW)	es recibido de	recibe(408) (CT_IS_RECEIVE D)	Módulo(65) (OT_MOD)	Unique
Flujo de información(26) (OT_INFO_FLW)	es recibido de	recibe(408) (CT_IS_RECEIVE D)	Sistema de aplicación(64) (OT_APPL_SYS)	Unique
Función informática(107) (OT_DP_FUNC)	abarca	pertenece a(239) (CT_SUBS_5)	Pantalla(31) (OT_SCRN)	Unique
Función informática(107) (OT_DP_FUNC)	apoya	es apoyado por(147) (CT_SUPP_3)	Función(22) (OT_FUNC)	Unique
Función informática(107) (OT_DP_FUNC)	apoya	es soportado por la utilización de(146) (CT_SUPP_2)	Objetivo(86) (OT_OBJECTIVE)	Unique
Función informática(107) (OT_DP_FUNC)	crea	es generado por(44) (CT_CRT_1)	Evento(18) (OT_EVT)	Unique
Función informática(107) (OT_DP_FUNC)	crea	es generado por(44) (CT_CRT_1)	Lista(29) (OT_LST)	Unique
Función informática(107) (OT_DP_FUNC)	crea salida para	es medio de salida para(28) (CT_CRT_OUT_T O)	Portador de información(27) (OT_INFO_CARR)	Unique



Source Object Type	Relationship Type (active)	Relationship Type (passive)	Target Object Type	Possible Number of Connections
Función informática(107) (OT_DP_FUNC)	emplea	es empleado por(60) (CT_USE_1)	Atributo MRE(19) (OT_ERM_ATTR)	Unique
Función informática(107) (OT_DP_FUNC)	emplea	es empleado por(60) (CT_USE_1)	Class(90) (OT_CLS)	Unique
Función informática(107) (OT_DP_FUNC)	emplea	es empleado por(60) (CT_USE_1)	Clúster/Modelo de datos(14) (OT_CLST)	Unique
Función informática(107) (OT_DP_FUNC)	emplea	es empleado por(60) (CT_USE_1)	Grupo de tipos de atributo(111) (OT_ATTR_TYPE_GRP)	Unique
Función informática(107) (OT_DP_FUNC)	emplea	es empleado por(60) (CT_USE_1)	Tipo de entidad(17) (OT_ENT_TYPE)	Unique
Función informática(107) (OT_DP_FUNC)	emplea	es empleado por(60) (CT_USE_1)	Tipo de relación(11) (OT_RELSHP_TYPE)	Unique
Función informática(107) (OT_DP_FUNC)	emplea	es empleado por(60) (CT_USE_1)	Término técnico(58) (OT_TECH_TRM)	Unique
Función informática(107) (OT_DP_FUNC)	envía	es enviado por(407) (CT_SENDS_2)	Flujo de información(26) (OT_INFO_FLW)	Unique
Función informática(107) (OT_DP_FUNC)	es medido por	mide(486) (CT_MEASURED_BY)	Instancia del número indicador(244) (OT_KPI)	Unique
Función informática(107) (OT_DP_FUNC)	es predecesor de	sigue a(118) (CT_IS_PREDEC_OF_1)	Función informática(107) (OT_DP_FUNC)	Unique



Source Object Type	Relationship Type (active)	Relationship Type (passive)	Target Object Type	Possible Number of Connections
Función informática(107) (OT_DP_FUNC)	es predecesor de	sigue a(118) (CT_IS_PREDEC_OF_1)	Módulo(65) (OT_MOD)	Unique
Función informática(107) (OT_DP_FUNC)	es predecesor de	sigue a(118) (CT_IS_PREDEC_OF_1)	Sistema de aplicación(64) (OT_APPL_SYS)	Unique
Función informática(107) (OT_DP_FUNC)	lleva a	está asignado(116) (CT_LEADS_TO_1)	Regla(50) (OT_RULE)	Unique
Función informática(107) (OT_DP_FUNC)	realizes	is realized by(458) (CT_REALIZES)	Class(90) (OT_CLS)	Unique
Función informática(107) (OT_DP_FUNC)	se encuentra en	es emplazamiento de(14) (CT_IS_LOC_AT_2)	Emplazamiento(54) (OT_LOC)	Unique
Función informática(107) (OT_DP_FUNC)	tiene como salida	es salida de(50) (CT_HAS_OUT)	Atributo(8) (OT_ATTR)	Unique
Función informática(107) (OT_DP_FUNC)	tiene como salida	es salida de(50) (CT_HAS_OUT)	Atributo MRE(19) (OT_ERM_ATTR)	Unique
Función informática(107) (OT_DP_FUNC)	tiene como salida	es salida de(50) (CT_HAS_OUT)	Campo(21) (OT_FLD)	Unique
Función informática(107) (OT_DP_FUNC)	tiene como salida	es salida de(50) (CT_HAS_OUT)	Campo (ejemplar)(74) (OT_FLD_SPEC)	Unique
Función informática(107) (OT_DP_FUNC)	tiene como salida	es salida de(50) (CT_HAS_OUT)	Class(90) (OT_CLS)	Unique



Source Object Type	Relationship Type (active)	Relationship Type (passive)	Target Object Type	Possible Number of Connections
Función informática(107) (OT_DP_FUNC)	tiene como salida	es salida de(50) (CT_HAS_OUT)	Clúster/Modelo de datos(14) (OT_CLST)	Unique
Función informática(107) (OT_DP_FUNC)	tiene como salida	es salida de(50) (CT_HAS_OUT)	Relation(51) (OT_REL)	Unique
Función informática(107) (OT_DP_FUNC)	tiene como salida	es salida de(50) (CT_HAS_OUT)	Tabla(55) (OT_TBL)	Unique
Función informática(107) (OT_DP_FUNC)	tiene como salida	es salida de(50) (CT_HAS_OUT)	Tablas (ejemplar)(73) (OT_TBL_SPEC)	Unique
Función informática(107) (OT_DP_FUNC)	tiene como salida	es salida de(50) (CT_HAS_OUT)	Tipo de entidad(17) (OT_ENT_TYPE)	Unique
Función informática(107) (OT_DP_FUNC)	tiene como salida	es salida de(50) (CT_HAS_OUT)	Tipo de relación(11) (OT_RELSHP_TYPE)	Unique
Función informática(107) (OT_DP_FUNC)	tiene como salida	es salida de(50) (CT_HAS_OUT)	Término técnico(58) (OT_TECH_TRM)	Unique
Función informática(107) (OT_DP_FUNC)	tiene como salida	es salida de(50) (CT_HAS_OUT)	View(57) (OT_VIEW)	Unique
Función informática(107) (OT_DP_FUNC)	tiene como salida	es salida de(50) (CT_HAS_OUT)	View (físico)(75) (OT_VIEW_PHYS)	Unique
Grupo(128) (OT_GRP)	accede a	es accedido por(102) (CT_ACS_2)	Atributo MRE(19) (OT_ERM_ATTR)	Unique
Grupo(128) (OT_GRP)	accede a	es accedido por(102) (CT_ACS_2)	Campo(21) (OT_FLD)	Unique



Source Object Type	Relationship Type (active)	Relationship Type (passive)	Target Object Type	Possible Number of Connections
Grupo(128) (OT_GRP)	accede a	es accedido por(102) (CT_ACS_2)	Campo (ejemplar)(74) (OT_FLD_SPEC)	Unique
Grupo(128) (OT_GRP)	accede a	es accedido por(102) (CT_ACS_2)	Class(90) (OT_CLS)	Unique
Grupo(128) (OT_GRP)	accede a	es accedido por(102) (CT_ACS_2)	Clúster/Modelo de datos(14) (OT_CLST)	Unique
Grupo(128) (OT_GRP)	accede a	es accedido por(102) (CT_ACS_2)	Grupo de tipos de atributo(111) (OT_ATTR_TYPE_GRP)	Unique
Grupo(128) (OT_GRP)	accede a	es accedido por(102) (CT_ACS_2)	Tabla(55) (OT_TBL)	Unique
Grupo(128) (OT_GRP)	accede a	es accedido por(102) (CT_ACS_2)	Tablas (ejemplar)(73) (OT_TBL_SPEC)	Unique
Grupo(128) (OT_GRP)	accede a	es accedido por(102) (CT_ACS_2)	Tipo de entidad(17) (OT_ENT_TYPE)	Unique
Grupo(128) (OT_GRP)	accede a	es accedido por(102) (CT_ACS_2)	Tipo de relación(11) (OT_RELSHP_TYPE)	Unique
Grupo(128) (OT_GRP)	accede a	es accedido por(102) (CT_ACS_2)	Término técnico(58) (OT_TECH_TRM)	Unique
Grupo(128) (OT_GRP)	accede a	es accedido por(102) (CT_ACS_2)	View (físico)(75) (OT_VIEW_PHYS)	Unique



Source Object Type	Relationship Type (active)	Relationship Type (passive)	Target Object Type	Possible Number of Connections
Grupo(128) (OT_GRP)	es profesionalment e responsable de	tiene como responsable profesional a(11) (CT_IS_TECH_RESP_2)	Función informática(107) (OT_DP_FUNC)	Unique
Grupo(128) (OT_GRP)	es profesionalment e responsable de	tiene como responsable profesional a(11) (CT_IS_TECH_RESP_2)	Módulo(65) (OT_MOD)	Unique
Grupo(128) (OT_GRP)	es profesionalment e responsable de	tiene como responsable profesional a(11) (CT_IS_TECH_RESP_2)	Sistema de aplicación(64) (OT_APPL_SYS)	Unique
Grupo(128) (OT_GRP)	es propietario de	tiene propietario(271) (CT_IS_OWN)	Class(90) (OT_CLS)	Unique
Grupo(128) (OT_GRP)	es propietario de	tiene propietario(271) (CT_IS_OWN)	Clúster/Modelo de datos(14) (OT_CLST)	Unique
Grupo(128) (OT_GRP)	es propietario de	tiene propietario(271) (CT_IS_OWN)	Grupo de tipos de atributo(111) (OT_ATTR_TYPE_GRP)	Unique
Grupo(128) (OT_GRP)	es propietario de	tiene propietario(271) (CT_IS_OWN)	Tipo de entidad(17) (OT_ENT_TYPE)	Unique
Grupo(128) (OT_GRP)	es propietario de	tiene propietario(271) (CT_IS_OWN)	Tipo de relación(11) (OT_RELSHP_TYPE)	Unique



Source Object Type	Relationship Type (active)	Relationship Type (passive)	Target Object Type	Possible Number of Connections
Grupo(128) (OT_GRP)	es responsable del desarrollo de	el desarrollo está bajo la responsabilidad de(179) (CT_IS_RESP_F OR_DEV_1)	Función informática(107) (OT_DP_FUNC)	Unique
Grupo(128) (OT_GRP)	es responsable del desarrollo de	el desarrollo está bajo la responsabilidad de(179) (CT_IS_RESP_F OR_DEV_1)	Módulo(65) (OT_MOD)	Unique
Grupo(128) (OT_GRP)	es responsable del desarrollo de	el desarrollo está bajo la responsabilidad de(179) (CT_IS_RESP_F OR_DEV_1)	Sistema de aplicación(64) (OT_APPL_SYS)	Unique
Grupo(128) (OT_GRP)	es usuario	es usado por(229) (CT_IS_USER_2)	Función informática(107) (OT_DP_FUNC)	Unique
Grupo(128) (OT_GRP)	es usuario	es usado por(229) (CT_IS_USER_2)	Módulo(65) (OT_MOD)	Unique
Grupo(128) (OT_GRP)	es usuario	es usado por(229) (CT_IS_USER_2)	Sistema de aplicación(64) (OT_APPL_SYS)	Unique
Grupo de tipos de atributo(111) (OT_ATTR_TYPE_GRP)	se encuentra sobre	tiene informaciones sobre(86) (CT_LIES_ON)	Portador de información(27) (OT_INFO_CARR)	Unique



Source Object Type	Relationship Type (active)	Relationship Type (passive)	Target Object Type	Possible Number of Connections
Módulo(65) (OT_MOD)	abarca	pertenece a(239) (CT_SUBS_5)	Pantalla(31) (OT_SCRN)	Unique
Módulo(65) (OT_MOD)	apoya	es apoyado por(147) (CT_SUPP_3)	Función(22) (OT_FUNC)	Unique
Módulo(65) (OT_MOD)	apoya	es soportado por la utilización de(146) (CT_SUPP_2)	Objetivo(86) (OT_OBJECTIVE)	Unique
Módulo(65) (OT_MOD)	crea	es generado por(44) (CT_CRT_1)	Evento(18) (OT_EVT)	Unique
Módulo(65) (OT_MOD)	crea	es generado por(44) (CT_CRT_1)	Lista(29) (OT_LST)	Unique
Módulo(65) (OT_MOD)	crea salida para	es medio de salida para(28) (CT_CRT_OUT_T O)	Portador de información(27) (OT_INFO_CARR O)	Unique
Módulo(65) (OT_MOD)	emplea	es empleado por(60) (CT_USE_1)	Atributo MRE(19) (OT_ERM_ATTR)	Unique
Módulo(65) (OT_MOD)	emplea	es empleado por(60) (CT_USE_1)	Class(90) (OT_CLS)	Unique
Módulo(65) (OT_MOD)	emplea	es empleado por(60) (CT_USE_1)	Clúster/Modelo de datos(14) (OT_CLST)	Unique
Módulo(65) (OT_MOD)	emplea	es empleado por(60) (CT_USE_1)	Grupo de tipos de atributo(111) (OT_ATTR_TYPE _GRP)	Unique



Source Object Type	Relationship Type (active)	Relationship Type (passive)	Target Object Type	Possible Number of Connections
Módulo(65) (OT_MOD)	emplea	es empleado por(60) (CT_USE_1)	Tipo de entidad(17) (OT_ENT_TYPE)	Unique
Módulo(65) (OT_MOD)	emplea	es empleado por(60) (CT_USE_1)	Tipo de relación(11) (OT_RELSHP_TYPE)	Unique
Módulo(65) (OT_MOD)	emplea	es empleado por(60) (CT_USE_1)	Término técnico(58) (OT_TECH_TRM)	Unique
Módulo(65) (OT_MOD)	envía	es enviado por(407) (CT_SENDS_2)	Flujo de información(26) (OT_INFO_FLW)	Unique
Módulo(65) (OT_MOD)	es medido por	mide(486) (CT_MEASURED_BY)	Instancia del número indicador(244) (OT_KPI)	Unique
Módulo(65) (OT_MOD)	es predecesor de	sigue a(118) (CT_IS_PREDEC_OF_1)	Función informática(107) (OT_DP_FUNC)	Unique
Módulo(65) (OT_MOD)	es predecesor de	sigue a(118) (CT_IS_PREDEC_OF_1)	Módulo(65) (OT_MOD)	Unique
Módulo(65) (OT_MOD)	es predecesor de	sigue a(118) (CT_IS_PREDEC_OF_1)	Sistema de aplicación(64) (OT_APPL_SYS)	Unique
Módulo(65) (OT_MOD)	lleva a	está asignado(116) (CT_LEADS_TO_1)	Regla(50) (OT_RULE)	Unique
Módulo(65) (OT_MOD)	realizes	is realized by(458) (CT_REALIZES)	Class(90) (OT_CLS)	Unique



Source Object Type	Relationship Type (active)	Relationship Type (passive)	Target Object Type	Possible Number of Connections
Módulo(65) (OT_MOD)	se encuentra en	es emplazamiento de(14) (CT_IS_LOC_AT _2)	Emplazamiento(54) (OT_LOC)	Unique
Módulo(65) (OT_MOD)	tiene como salida	es salida de(50) (CT_HAS_OUT)	Atributo(8) (OT_ATTR)	Unique
Módulo(65) (OT_MOD)	tiene como salida	es salida de(50) (CT_HAS_OUT)	Atributo MRE(19) (OT_ERM_ATTR)	Unique
Módulo(65) (OT_MOD)	tiene como salida	es salida de(50) (CT_HAS_OUT)	Campo(21) (OT_FLD)	Unique
Módulo(65) (OT_MOD)	tiene como salida	es salida de(50) (CT_HAS_OUT)	Campo (ejemplar)(74) (OT_FLD_SPEC)	Unique
Módulo(65) (OT_MOD)	tiene como salida	es salida de(50) (CT_HAS_OUT)	Class(90) (OT_CLS)	Unique
Módulo(65) (OT_MOD)	tiene como salida	es salida de(50) (CT_HAS_OUT)	Clúster/Modelo de datos(14) (OT_CLST)	Unique
Módulo(65) (OT_MOD)	tiene como salida	es salida de(50) (CT_HAS_OUT)	Relation(51) (OT_REL)	Unique
Módulo(65) (OT_MOD)	tiene como salida	es salida de(50) (CT_HAS_OUT)	Tabla(55) (OT_TBL)	Unique
Módulo(65) (OT_MOD)	tiene como salida	es salida de(50) (CT_HAS_OUT)	Tablas (ejemplar)(73) (OT_TBL_SPEC)	Unique
Módulo(65) (OT_MOD)	tiene como salida	es salida de(50) (CT_HAS_OUT)	Tipo de entidad(17) (OT_ENT_TYPE)	Unique
Módulo(65) (OT_MOD)	tiene como salida	es salida de(50) (CT_HAS_OUT)	Tipo de relación(11) (OT_RELSHP_TY PE)	Unique



Source Object Type	Relationship Type (active)	Relationship Type (passive)	Target Object Type	Possible Number of Connections
Módulo(65) (OT_MOD)	tiene como salida	es salida de(50) (CT_HAS_OUT)	Término técnico(58) (OT_TECH_TRM)	Unique
Módulo(65) (OT_MOD)	tiene como salida	es salida de(50) (CT_HAS_OUT)	View(57) (OT_VIEW)	Unique
Módulo(65) (OT_MOD)	tiene como salida	es salida de(50) (CT_HAS_OUT)	View (físico)(75) (OT_VIEW_PHYS)	Unique
Persona(46) (OT_PERS)	accede a	es accedido por(102) (CT_ACS_2)	Atributo MRE(19) (OT_ERM_ATTR)	Unique
Persona(46) (OT_PERS)	accede a	es accedido por(98) (CT_ACS_1)	Campo(21) (OT_FLD)	Unique
Persona(46) (OT_PERS)	accede a	es accedido por(102) (CT_ACS_2)	Campo (ejemplar)(74) (OT_FLD_SPEC)	Unique
Persona(46) (OT_PERS)	accede a	es accedido por(102) (CT_ACS_2)	Class(90) (OT_CLS)	Unique
Persona(46) (OT_PERS)	accede a	es accedido por(102) (CT_ACS_2)	Clúster/Modelo de datos(14) (OT_CLST)	Unique
Persona(46) (OT_PERS)	accede a	es accedido por(102) (CT_ACS_2)	Grupo de tipos de atributo(111) (OT_ATTR_TYPE_GRP)	Unique
Persona(46) (OT_PERS)	accede a	es accedido por(98) (CT_ACS_1)	Tabla(55) (OT_TBL)	Unique
Persona(46) (OT_PERS)	accede a	es accedido por(102) (CT_ACS_2)	Tablas (ejemplar)(73) (OT_TBL_SPEC)	Unique



Source Object Type	Relationship Type (active)	Relationship Type (passive)	Target Object Type	Possible Number of Connections
Persona(46) (OT_PERS)	accede a	es accedido por(102) (CT_ACS_2)	Tipo de entidad(17) (OT_ENT_TYPE)	Unique
Persona(46) (OT_PERS)	accede a	es accedido por(102) (CT_ACS_2)	Tipo de relación(11) (OT_RELSHP_TYPE)	Unique
Persona(46) (OT_PERS)	accede a	es accedido por(102) (CT_ACS_2)	Término técnico(58) (OT_TECH_TRM)	Unique
Persona(46) (OT_PERS)	accede a	es accedido por(102) (CT_ACS_2)	View (físico)(75) (OT_VIEW_PHYS)	Unique
Persona(46) (OT_PERS)	es profesionalmente responsable de	tiene como responsable profesional a(11) (CT_IS_TECH_RESP_2)	Sistema de aplicación(64) (OT_APPL_SYS)	Unique
Persona(46) (OT_PERS)	es propietario de	tiene propietario(271) (CT_IS_OWN)	Class(90) (OT_CLS)	Unique
Persona(46) (OT_PERS)	es propietario de	tiene propietario(271) (CT_IS_OWN)	Clúster/Modelo de datos(14) (OT_CLST)	Unique
Persona(46) (OT_PERS)	es propietario de	tiene propietario(271) (CT_IS_OWN)	Grupo de tipos de atributo(111) (OT_ATTR_TYPE_GRP)	Unique
Persona(46) (OT_PERS)	es propietario de	tiene propietario(271) (CT_IS_OWN)	Tipo de entidad(17) (OT_ENT_TYPE)	Unique



Source Object Type	Relationship Type (active)	Relationship Type (passive)	Target Object Type	Possible Number of Connections
Persona(46) (OT_PERS)	es propietario de	tiene propietario(271) (CT_IS_OWN)	Tipo de relación(11) (OT_RELSHP_TYPE)	Unique
Persona(46) (OT_PERS)	es responsable de	está bajo la responsabilidad de(122) (CT_IS_RESP_FOR_2)	Campo(21) (OT_FLD)	Unique
Persona(46) (OT_PERS)	es responsable de	está bajo la responsabilidad de(122) (CT_IS_RESP_FOR_2)	Campo (ejemplar)(74) (OT_FLD_SPEC)	Unique
Persona(46) (OT_PERS)	es responsable de	está bajo la responsabilidad de(168) (CT_IS_RESP_1)	Sistema de aplicación(64) (OT_APPL_SYS)	Unique
Persona(46) (OT_PERS)	es responsable de	está bajo la responsabilidad de(33) (CT_IS_RESP_FOR_1)	Tabla(55) (OT_TBL)	Unique
Persona(46) (OT_PERS)	es responsable de	está bajo la responsabilidad de(122) (CT_IS_RESP_FOR_2)	Tablas (ejemplar)(73) (OT_TBL_SPEC)	Unique
Persona(46) (OT_PERS)	es responsable de	está bajo la responsabilidad de(122) (CT_IS_RESP_FOR_2)	View (físico)(75) (OT_VIEW_PHYS)	Unique



Source Object Type	Relationship Type (active)	Relationship Type (passive)	Target Object Type	Possible Number of Connections
Persona(46) (OT_PERS)	es responsable del desarrollo de	el desarrollo está bajo la responsabilidad de(179) (CT_IS_RESP_FOR_DEV_1)	Sistema de aplicación(64) (OT_APPL_SYS)	Unique
Persona(46) (OT_PERS)	es responsable informático de	está bajo la responsabilidad informática de(148) (CT_IS_DP_RESP_1)	SGBD(69) (OT_DBMS)	Unique
Persona(46) (OT_PERS)	es usuario	tiene usuario(149) (CT_IS_USER_1)	Función informática(107) (OT_DP_FUNC)	Unique
Persona(46) (OT_PERS)	es usuario	tiene usuario(149) (CT_IS_USER_1)	Módulo(65) (OT_MOD)	Unique
Persona(46) (OT_PERS)	es usuario	tiene usuario(149) (CT_IS_USER_1)	Sistema de aplicación(64) (OT_APPL_SYS)	Unique
Portador de información(27) (OT_INFO_CARR)	proporciona entrada para	recibe entrada de(53) (CT_PROV_INP_FOR)	Función informática(107) (OT_DP_FUNC)	Unique
Portador de información(27) (OT_INFO_CARR)	proporciona entrada para	recibe entrada de(53) (CT_PROV_INP_FOR)	Módulo(65) (OT_MOD)	Unique
Portador de información(27) (OT_INFO_CARR)	proporciona entrada para	recibe entrada de(53) (CT_PROV_INP_FOR)	Sistema de aplicación(64) (OT_APPL_SYS)	Unique



Source Object Type	Relationship Type (active)	Relationship Type (passive)	Target Object Type	Possible Number of Connections
Puesto(45) (OT_POS)	accede a	es accedido por(102) (CT_ACS_2)	Atributo MRE(19) (OT_ERM_ATTR)	Unique
Puesto(45) (OT_POS)	accede a	es accedido por(98) (CT_ACS_1)	Campo(21) (OT_FLD)	Unique
Puesto(45) (OT_POS)	accede a	es accedido por(102) (CT_ACS_2)	Campo (ejemplar)(74) (OT_FLD_SPEC)	Unique
Puesto(45) (OT_POS)	accede a	es accedido por(102) (CT_ACS_2)	Class(90) (OT_CLS)	Unique
Puesto(45) (OT_POS)	accede a	es accedido por(102) (CT_ACS_2)	Clúster/Modelo de datos(14) (OT_CLST)	Unique
Puesto(45) (OT_POS)	accede a	es accedido por(102) (CT_ACS_2)	Grupo de tipos de atributo(111) (OT_ATTR_TYPE_GRP)	Unique
Puesto(45) (OT_POS)	accede a	es accedido por(98) (CT_ACS_1)	Tabla(55) (OT_TBL)	Unique
Puesto(45) (OT_POS)	accede a	es accedido por(102) (CT_ACS_2)	Tablas (ejemplar)(73) (OT_TBL_SPEC)	Unique
Puesto(45) (OT_POS)	accede a	es accedido por(102) (CT_ACS_2)	Tipo de entidad(17) (OT_ENT_TYPE)	Unique
Puesto(45) (OT_POS)	accede a	es accedido por(102) (CT_ACS_2)	Tipo de relación(11) (OT_RELSHP_TYPE)	Unique
Puesto(45) (OT_POS)	accede a	es accedido por(102) (CT_ACS_2)	Término técnico(58) (OT_TECH_TRM)	Unique



Source Object Type	Relationship Type (active)	Relationship Type (passive)	Target Object Type	Possible Number of Connections
Puesto(45) (OT_POS)	accede a	es accedido por(102) (CT_ACS_2)	View (físico)(75) (OT_VIEW_PHYS)	Unique
Puesto(45) (OT_POS)	es profesionalmente responsable de	tiene como responsable profesional a(11) (CT_IS_TECH_RESP_2)	Sistema de aplicación(64) (OT_APPL_SYS)	Unique
Puesto(45) (OT_POS)	es propietario de	tiene propietario(271) (CT_IS_OWN)	Class(90) (OT_CLS)	Unique
Puesto(45) (OT_POS)	es propietario de	tiene propietario(271) (CT_IS_OWN)	Clúster/Modelo de datos(14) (OT_CLST)	Unique
Puesto(45) (OT_POS)	es propietario de	tiene propietario(271) (CT_IS_OWN)	Grupo de tipos de atributo(111) (OT_ATTR_TYPE_GRP)	Unique
Puesto(45) (OT_POS)	es propietario de	tiene propietario(271) (CT_IS_OWN)	Tipo de entidad(17) (OT_ENT_TYPE)	Unique
Puesto(45) (OT_POS)	es propietario de	tiene propietario(271) (CT_IS_OWN)	Tipo de relación(11) (OT_RELSHP_TYPE)	Unique
Puesto(45) (OT_POS)	es responsable de	está bajo la responsabilidad de(122) (CT_IS_RESP_FOR_2)	Campo(21) (OT_FLD)	Unique
Puesto(45) (OT_POS)	es responsable de	está bajo la responsabilidad de(122) (CT_IS_RESP_FOR_2)	Campo (ejemplar)(74) (OT_FLD_SPEC)	Unique



Source Object Type	Relationship Type (active)	Relationship Type (passive)	Target Object Type	Possible Number of Connections
Puesto(45) (OT_POS)	es responsable de	está bajo la responsabilidad de(168) (CT_IS_RESP_1)	Sistema de aplicación(64) (OT_APPL_SYS)	Unique
Puesto(45) (OT_POS)	es responsable de	está bajo la responsabilidad de(33) (CT_IS_RESP_F OR_1)	Tabla(55) (OT_TBL)	Unique
Puesto(45) (OT_POS)	es responsable de	está bajo la responsabilidad de(122) (CT_IS_RESP_F OR_2)	Tablas (ejemplar)(73) (OT_TBL_SPEC)	Unique
Puesto(45) (OT_POS)	es responsable de	está bajo la responsabilidad de(122) (CT_IS_RESP_F OR_2)	View (físico)(75) (OT_VIEW_PHYS)	Unique
Puesto(45) (OT_POS)	es responsable del desarrollo de	el desarrollo está bajo la responsabilidad de(179) (CT_IS_RESP_F OR_DEV_1)	Sistema de aplicación(64) (OT_APPL_SYS)	Unique
Puesto(45) (OT_POS)	es responsable informático de	está bajo la responsabilidad informática de(148) (CT_IS_DP_RES P_1)	SGBD(69) (OT_DBMS)	Unique
Puesto(45) (OT_POS)	es usuario	tiene usuario(149) (CT_IS_USER_1)	Función informática(107) (OT_DP_FUNC)	Unique



Source Object Type	Relationship Type (active)	Relationship Type (passive)	Target Object Type	Possible Number of Connections
Puesto(45) (OT_POS)	es usuario	tiene usuario(149) (CT_IS_USER_1)	Módulo(65) (OT_MOD)	Unique
Puesto(45) (OT_POS)	es usuario	tiene usuario(149) (CT_IS_USER_1)	Sistema de aplicación(64) (OT_APPL_SYS)	Unique
Regla(50) (OT_RULE)	activa	es activado por(43) (CT_ACTIV_1)	Función informática(107) (OT_DP_FUNC)	Unique
Regla(50) (OT_RULE)	activa	es activado por(43) (CT_ACTIV_1)	Módulo(65) (OT_MOD)	Unique
Regla(50) (OT_RULE)	activa	es activado por(43) (CT_ACTIV_1)	Sistema de aplicación(64) (OT_APPL_SYS)	Unique
Regla(50) (OT_RULE)	enlaza	es enlazado por(54) (CT_LNK_2)	Regla(50) (OT_RULE)	Unique
Regla(50) (OT_RULE)	lleva a	es dependiente de(117) (CT_LEADS_TO_2)	Evento(18) (OT_EVT)	Unique
Relation(51) (OT_REL)	es entrada para	tiene como entrada(49) (CT_IS_INP_FOR)	Función informática(107) (OT_DP_FUNC)	Unique
Relation(51) (OT_REL)	es entrada para	tiene como entrada(49) (CT_IS_INP_FOR)	Módulo(65) (OT_MOD)	Unique



Source Object Type	Relationship Type (active)	Relationship Type (passive)	Target Object Type	Possible Number of Connections
Relation(51) (OT_REL)	es entrada para	tiene como entrada(49) (CT_IS_INP_FO R)	Sistema de aplicación(64) (OT_APPL_SYS)	Unique
Relation(51) (OT_REL)	se guarda en	guarda(173) (CT_STOR_ON)	Componente de hardware(76) (OT_HW_CMP)	Unique
Requisito(387) (OT_REQUIREM ENT)	se refiere a	es incluido por(728) (CT_REFS_TO_2)	Sistema de aplicación(64) (OT_APPL_SYS)	Unique
Risk(159) (OT_RISK)	aparece en	tiene(507) (CT_OCCUR)	Función informática(107) (OT_DP_FUNC)	Unique
Risk(159) (OT_RISK)	aparece en	tiene(507) (CT_OCCUR)	Módulo(65) (OT_MOD)	Unique
Risk(159) (OT_RISK)	aparece en	tiene(507) (CT_OCCUR)	Sistema de aplicación(64) (OT_APPL_SYS)	Unique
Rol(78) (OT_PERS_TYPE)	accede a	es accedido por(234) (CT_CAN_ACS)	Atributo MRE(19) (OT_ERM_ATTR)	Unique
Rol(78) (OT_PERS_TYPE)	accede a	es accedido por(234) (CT_CAN_ACS)	Campo(21) (OT_FLD)	Unique
Rol(78) (OT_PERS_TYPE)	accede a	es accedido por(234) (CT_CAN_ACS)	Campo (ejemplar)(74) (OT_FLD_SPEC)	Unique
Rol(78) (OT_PERS_TYPE)	accede a	es accedido por(102) (CT_ACS_2)	Class(90) (OT_CLS)	Unique
Rol(78) (OT_PERS_TYPE)	accede a	es accedido por(234) (CT_CAN_ACS)	Clúster/Modelo de datos(14) (OT_CLST)	Unique



Source Object Type	Relationship Type (active)	Relationship Type (passive)	Target Object Type	Possible Number of Connections
Rol(78) (OT_PERS_TYPE)	accede a	es accedido por(102) (CT_ACS_2)	Grupo de tipos de atributo(111) (OT_ATTR_TYPE_GRP)	Unique
Rol(78) (OT_PERS_TYPE)	accede a	es accedido por(234) (CT_CAN_ACS)	Tabla(55) (OT_TBL)	Unique
Rol(78) (OT_PERS_TYPE)	accede a	es accedido por(234) (CT_CAN_ACS)	Tablas (ejemplar)(73) (OT_TBL_SPEC)	Unique
Rol(78) (OT_PERS_TYPE)	accede a	es accedido por(234) (CT_CAN_ACS)	Tipo de entidad(17) (OT_ENT_TYPE)	Unique
Rol(78) (OT_PERS_TYPE)	accede a	es accedido por(234) (CT_CAN_ACS)	Tipo de relación(11) (OT_RELSHP_TYPE)	Unique
Rol(78) (OT_PERS_TYPE)	accede a	es accedido por(234) (CT_CAN_ACS)	Término técnico(58) (OT_TECH_TRM)	Unique
Rol(78) (OT_PERS_TYPE)	accede a	es accedido por(234) (CT_CAN_ACS)	View (físico)(75) (OT_VIEW_PHYS)	Unique
Rol(78) (OT_PERS_TYPE)	es profesionalmente responsable de	está bajo la responsabilidad profesional de(220) (CT_IS_TECH_RESP_3)	Sistema de aplicación(64) (OT_APPL_SYS)	Unique
Rol(78) (OT_PERS_TYPE)	es propietario de	tiene propietario(271) (CT_IS_OWN)	Class(90) (OT_CLS)	Unique
Rol(78) (OT_PERS_TYPE)	es propietario de	tiene propietario(271) (CT_IS_OWN)	Clúster/Modelo de datos(14) (OT_CLST)	Unique



Source Object Type	Relationship Type (active)	Relationship Type (passive)	Target Object Type	Possible Number of Connections
Rol(78) (OT_PERS_TYPE)	es propietario de	tiene propietario(271) (CT_IS_OWN)	Grupo de tipos de atributo(111) (OT_ATTR_TYPE_GRP)	Unique
Rol(78) (OT_PERS_TYPE)	es propietario de	tiene propietario(271) (CT_IS_OWN)	Tipo de entidad(17) (OT_ENT_TYPE)	Unique
Rol(78) (OT_PERS_TYPE)	es propietario de	tiene propietario(271) (CT_IS_OWN)	Tipo de relación(11) (OT_RELSHP_TYPE)	Unique
Rol(78) (OT_PERS_TYPE)	es responsable de	está bajo la responsabilidad de(168) (CT_IS_RESP_1)	Sistema de aplicación(64) (OT_APPL_SYS)	Unique
Rol(78) (OT_PERS_TYPE)	es responsable del desarrollo de	el desarrollo está bajo la responsabilidad de(231) (CT_IS_RESP_FOR_DEV_2)	Sistema de aplicación(64) (OT_APPL_SYS)	Unique
Rol(78) (OT_PERS_TYPE)	puede ser responsable de	puede estar bajo la responsabilidad de(217) (CT_CAN_BE_RESP_FOR)	Campo(21) (OT_FLD)	Unique
Rol(78) (OT_PERS_TYPE)	puede ser responsable de	puede estar bajo la responsabilidad de(217) (CT_CAN_BE_RESP_FOR)	Tabla(55) (OT_TBL)	Unique



Source Object Type	Relationship Type (active)	Relationship Type (passive)	Target Object Type	Possible Number of Connections
Rol(78) (OT_PERS_TYPE)	puede ser responsable de	puede estar bajo la responsabilidad de(217) (CT_CAN_BE_RESP_FOR)	View (físico)(75) (OT_VIEW_PHYS)	Unique
Rol(78) (OT_PERS_TYPE)	puede ser usuario	puede ser usado por(230) (CT_CAN_BE_USER)	Sistema de aplicación(64) (OT_APPL_SYS)	Unique
SGBD(69) (OT_DBMS)	emplea	es empleado por(60) (CT_USE_1)	Clúster/Modelo de datos(14) (OT_CLST)	Unique
SGBD(69) (OT_DBMS)	es plataforma de	se ejecuta bajo(70) (CT_IS_PLTFRM_OF)	Sistema de aplicación(64) (OT_APPL_SYS)	Unique
SGBD(69) (OT_DBMS)	se ejecuta bajo	es plataforma para(503) (CT_RUNS_ON)	Componente de hardware(76) (OT_HW_CMP)	Unique
Sistema de aplicación(64) (OT_APPL_SYS)	abarca	pertenece a(239) (CT_SUBS_5)	Pantalla(31) (OT_SCRN)	Unique
Sistema de aplicación(64) (OT_APPL_SYS)	apoya	es apoyado por(147) (CT_SUPP_3)	Función(22) (OT_FUNC)	Unique
Sistema de aplicación(64) (OT_APPL_SYS)	apoya	es soportado por la utilización de(146) (CT_SUPP_2)	Objetivo(86) (OT_OBJECTIVE)	Unique
Sistema de aplicación(64) (OT_APPL_SYS)	crea	es generado por(454) (CT_CREATES)	Categoría de conocimiento(230) (OT_KNWLDG_CAT)	Unique



Source Object Type	Relationship Type (active)	Relationship Type (passive)	Target Object Type	Possible Number of Connections
Sistema de aplicación(64) (OT_APPL_SYS)	crea	es generado por(454) (CT_CREATES)	Conocimiento documentado(231) (OT_DOC_KNWL DG)	Unique
Sistema de aplicación(64) (OT_APPL_SYS)	crea	es generado por(44) (CT_CRT_1)	Evento(18) (OT_EVT)	Unique
Sistema de aplicación(64) (OT_APPL_SYS)	crea	es generado por(44) (CT_CRT_1)	Lista(29) (OT_LST)	Unique
Sistema de aplicación(64) (OT_APPL_SYS)	crea salida para	es medio de salida para(28) (CT_CRT_OUT_T O)	Portador de información(27) (OT_INFO_CARR)	Unique
Sistema de aplicación(64) (OT_APPL_SYS)	dispone de	está disponible en(452) (CT_IS_AVAILAB LE)	Categoría de conocimiento(230) (OT_KNWLDG_C AT)	Unique
Sistema de aplicación(64) (OT_APPL_SYS)	emplea	es empleado por(60) (CT_USE_1)	Atributo MRE(19) (OT_ERM_ATTR)	Unique
Sistema de aplicación(64) (OT_APPL_SYS)	emplea	es empleado por(60) (CT_USE_1)	Class(90) (OT_CLS)	Unique
Sistema de aplicación(64) (OT_APPL_SYS)	emplea	es empleado por(60) (CT_USE_1)	Clúster/Modelo de datos(14) (OT_CLST)	Unique
Sistema de aplicación(64) (OT_APPL_SYS)	emplea	es empleado por(60) (CT_USE_1)	Grupo de tipos de atributo(111) (OT_ATTR_TYPE _GRP)	Unique



Source Object Type	Relationship Type (active)	Relationship Type (passive)	Target Object Type	Possible Number of Connections
Sistema de aplicación(64) (OT_APPL_SYS)	emplea	es empleado por(60) (CT_USE_1)	Sistema de aplicación(64) (OT_APPL_SYS)	Unique
Sistema de aplicación(64) (OT_APPL_SYS)	emplea	es empleado por(60) (CT_USE_1)	Tipo de entidad(17) (OT_ENT_TYPE)	Unique
Sistema de aplicación(64) (OT_APPL_SYS)	emplea	es empleado por(60) (CT_USE_1)	Tipo de relación(11) (OT_RELSHP_TYPE)	Unique
Sistema de aplicación(64) (OT_APPL_SYS)	emplea	es empleado por(60) (CT_USE_1)	Término técnico(58) (OT_TECH_TRM)	Unique
Sistema de aplicación(64) (OT_APPL_SYS)	envía	es enviado por(407) (CT_SENDS_2)	Flujo de información(26) (OT_INFO_FLW)	Unique
Sistema de aplicación(64) (OT_APPL_SYS)	envía datos a	recibe datos de(502) (CT_SENDS_3)	Class(90) (OT_CLS)	Unique
Sistema de aplicación(64) (OT_APPL_SYS)	envía datos a	recibe datos de(502) (CT_SENDS_3)	Sistema de aplicación(64) (OT_APPL_SYS)	Unique
Sistema de aplicación(64) (OT_APPL_SYS)	es medido por	mide(486) (CT_MEASURED_BY)	Instancia del número indicador(244) (OT_KPI)	Unique
Sistema de aplicación(64) (OT_APPL_SYS)	es predecesor de	sigue a(118) (CT_IS_PREDEC_OF_1)	Función informática(107) (OT_DP_FUNC)	Unique
Sistema de aplicación(64) (OT_APPL_SYS)	es predecesor de	sigue a(118) (CT_IS_PREDEC_OF_1)	Módulo(65) (OT_MOD)	Unique
Sistema de aplicación(64) (OT_APPL_SYS)	es predecesor de	sigue a(118) (CT_IS_PREDEC_OF_1)	Sistema de aplicación(64) (OT_APPL_SYS)	Unique



Source Object Type	Relationship Type (active)	Relationship Type (passive)	Target Object Type	Possible Number of Connections
Sistema de aplicación(64) (OT_APPL_SYS)	lee	es leído por(247) (CT_READ_1)	Categoría de conocimiento(230) (OT_KNWLDG_CAT)	Unique
Sistema de aplicación(64) (OT_APPL_SYS)	lee	es leído por(247) (CT_READ_1)	Conocimiento documentado(231) (OT_DOC_KNWLDG)	Unique
Sistema de aplicación(64) (OT_APPL_SYS)	lleva a	está asignado(116) (CT_LEADS_TO_1)	Regla(50) (OT_RULE)	Unique
Sistema de aplicación(64) (OT_APPL_SYS)	realizes	is realized by(458) (CT_REALIZES)	Class(90) (OT_CLS)	Unique
Sistema de aplicación(64) (OT_APPL_SYS)	se ejecuta bajo	es plataforma para(503) (CT_RUNS_ON)	Componente de hardware(76) (OT_HW_CMP)	Unique
Sistema de aplicación(64) (OT_APPL_SYS)	se encuentra en	es emplazamiento de(14) (CT_IS_LOC_AT_2)	Emplazamiento(54) (OT_LOC)	Unique
Sistema de aplicación(64) (OT_APPL_SYS)	tiene como salida	es salida de(50) (CT_HAS_OUT)	Atributo(8) (OT_ATTR)	Unique
Sistema de aplicación(64) (OT_APPL_SYS)	tiene como salida	es salida de(50) (CT_HAS_OUT)	Atributo MRE(19) (OT_ERM_ATTR)	Unique
Sistema de aplicación(64) (OT_APPL_SYS)	tiene como salida	es salida de(50) (CT_HAS_OUT)	Campo(21) (OT_FLD)	Unique



Source Object Type	Relationship Type (active)	Relationship Type (passive)	Target Object Type	Possible Number of Connections
Sistema de aplicación(64) (OT_APPL_SYS)	tiene como salida	es salida de(50) (CT_HAS_OUT)	Campo (ejemplar)(74) (OT_FLD_SPEC)	Unique
Sistema de aplicación(64) (OT_APPL_SYS)	tiene como salida	es salida de(50) (CT_HAS_OUT)	Class(90) (OT_CLS)	Unique
Sistema de aplicación(64) (OT_APPL_SYS)	tiene como salida	es salida de(50) (CT_HAS_OUT)	Clúster/Modelo de datos(14) (OT_CLST)	Unique
Sistema de aplicación(64) (OT_APPL_SYS)	tiene como salida	es salida de(50) (CT_HAS_OUT)	Relation(51) (OT_REL)	Unique
Sistema de aplicación(64) (OT_APPL_SYS)	tiene como salida	es salida de(50) (CT_HAS_OUT)	Tabla(55) (OT_TBL)	Unique
Sistema de aplicación(64) (OT_APPL_SYS)	tiene como salida	es salida de(50) (CT_HAS_OUT)	Tablas (ejemplar)(73) (OT_TBL_SPEC)	Unique
Sistema de aplicación(64) (OT_APPL_SYS)	tiene como salida	es salida de(50) (CT_HAS_OUT)	Tipo de entidad(17) (OT_ENT_TYPE)	Unique
Sistema de aplicación(64) (OT_APPL_SYS)	tiene como salida	es salida de(50) (CT_HAS_OUT)	Tipo de relación(11) (OT_RELSHP_TYPE)	Unique
Sistema de aplicación(64) (OT_APPL_SYS)	tiene como salida	es salida de(50) (CT_HAS_OUT)	Término técnico(58) (OT_TECH_TRM)	Unique
Sistema de aplicación(64) (OT_APPL_SYS)	tiene como salida	es salida de(50) (CT_HAS_OUT)	View(57) (OT_VIEW)	Unique
Sistema de aplicación(64) (OT_APPL_SYS)	tiene como salida	es salida de(50) (CT_HAS_OUT)	View (físico)(75) (OT_VIEW_PHYS)	Unique



Source Object Type	Relationship Type (active)	Relationship Type (passive)	Target Object Type	Possible Number of Connections
Tabla(55) (OT_TBL)	es entrada para	tiene como entrada(49) (CT_IS_INP_FOR)	Función informática(107) (OT_DP_FUNC)	Unique
Tabla(55) (OT_TBL)	es entrada para	tiene como entrada(49) (CT_IS_INP_FOR)	Módulo(65) (OT_MOD)	Unique
Tabla(55) (OT_TBL)	es entrada para	tiene como entrada(49) (CT_IS_INP_FOR)	Sistema de aplicación(64) (OT_APPL_SYS)	Unique
Tabla(55) (OT_TBL)	se guarda en	guarda(173) (CT_STOR_ON)	Componente de hardware(76) (OT_HW_CMP)	Unique
Tablas (ejemplar)(73) (OT_TBL_SPEC)	es entrada para	tiene como entrada(49) (CT_IS_INP_FOR)	Función informática(107) (OT_DP_FUNC)	Unique
Tablas (ejemplar)(73) (OT_TBL_SPEC)	es entrada para	tiene como entrada(49) (CT_IS_INP_FOR)	Módulo(65) (OT_MOD)	Unique
Tablas (ejemplar)(73) (OT_TBL_SPEC)	es entrada para	tiene como entrada(49) (CT_IS_INP_FOR)	Sistema de aplicación(64) (OT_APPL_SYS)	Unique
Tablas (ejemplar)(73) (OT_TBL_SPEC)	se guarda en	guarda(173) (CT_STOR_ON)	Componente de hardware(76) (OT_HW_CMP)	Unique
Tarea(137) (OT_FUNC_INST)	se refiere a	es incluido por(732) (CT_REFS_TO_3)	Sistema de aplicación(64) (OT_APPL_SYS)	Unique



Source Object Type	Relationship Type (active)	Relationship Type (passive)	Target Object Type	Possible Number of Connections
Tipo de entidad(17) (OT_ENT_TYPE)	es entrada para	tiene como entrada(49) (CT_IS_INP_FOR)	Función informática(107) (OT_DP_FUNC)	Unique
Tipo de entidad(17) (OT_ENT_TYPE)	es entrada para	tiene como entrada(49) (CT_IS_INP_FOR)	Módulo(65) (OT_MOD)	Unique
Tipo de entidad(17) (OT_ENT_TYPE)	es entrada para	tiene como entrada(49) (CT_IS_INP_FOR)	Sistema de aplicación(64) (OT_APPL_SYS)	Unique
Tipo de entidad(17) (OT_ENT_TYPE)	se encuentra sobre	tiene informaciones sobre(86) (CT_LIES_ON)	Portador de información(27) (OT_INFO_CARR)	Unique
Tipo de entidad(17) (OT_ENT_TYPE)	se guarda en	guarda(173) (CT_STOR_ON)	Componente de hardware(76) (OT_HW_CMP)	Unique
Tipo de relación(11) (OT_RELSHP_TYPE)	es entrada para	tiene como entrada(49) (CT_IS_INP_FOR)	Función informática(107) (OT_DP_FUNC)	Unique
Tipo de relación(11) (OT_RELSHP_TYPE)	es entrada para	tiene como entrada(49) (CT_IS_INP_FOR)	Módulo(65) (OT_MOD)	Unique
Tipo de relación(11) (OT_RELSHP_TYPE)	es entrada para	tiene como entrada(49) (CT_IS_INP_FOR)	Sistema de aplicación(64) (OT_APPL_SYS)	Unique
Tipo de relación(11) (OT_RELSHP_TYPE)	se encuentra sobre	tiene informaciones sobre(86) (CT_LIES_ON)	Portador de información(27) (OT_INFO_CARR)	Unique



Source Object Type	Relationship Type (active)	Relationship Type (passive)	Target Object Type	Possible Number of Connections
Tipo de relación(11) (OT_RELSHP_TYPE)	se guarda en	guarda(173) (CT_STOR_ON)	Componente de hardware(76) (OT_HW_CMP)	Unique
Tipo de unidad organizativa(44) (OT_ORG_UNIT_TYPE)	accede a	es accedido por(234) (CT_CAN_ACS)	Atributo MRE(19) (OT_ERM_ATTR)	Unique
Tipo de unidad organizativa(44) (OT_ORG_UNIT_TYPE)	accede a	es accedido por(234) (CT_CAN_ACS)	Campo(21) (OT_FLD)	Unique
Tipo de unidad organizativa(44) (OT_ORG_UNIT_TYPE)	accede a	es accedido por(234) (CT_CAN_ACS)	Campo (ejemplar)(74) (OT_FLD_SPEC)	Unique
Tipo de unidad organizativa(44) (OT_ORG_UNIT_TYPE)	accede a	es accedido por(102) (CT_ACS_2)	Class(90) (OT_CLS)	Unique
Tipo de unidad organizativa(44) (OT_ORG_UNIT_TYPE)	accede a	es accedido por(234) (CT_CAN_ACS)	Clúster/Modelo de datos(14) (OT_CLST)	Unique
Tipo de unidad organizativa(44) (OT_ORG_UNIT_TYPE)	accede a	es accedido por(102) (CT_ACS_2)	Grupo de tipos de atributo(111) (OT_ATTR_TYPE_GRP)	Unique
Tipo de unidad organizativa(44) (OT_ORG_UNIT_TYPE)	accede a	es accedido por(234) (CT_CAN_ACS)	Tabla(55) (OT_TBL)	Unique
Tipo de unidad organizativa(44) (OT_ORG_UNIT_TYPE)	accede a	es accedido por(234) (CT_CAN_ACS)	Tablas (ejemplar)(73) (OT_TBL_SPEC)	Unique



Source Object Type	Relationship Type (active)	Relationship Type (passive)	Target Object Type	Possible Number of Connections
Tipo de unidad organizativa(44) (OT_ORG_UNIT_TYPE)	accede a	es accedido por(234) (CT_CAN_ACS)	Tipo de entidad(17) (OT_ENT_TYPE)	Unique
Tipo de unidad organizativa(44) (OT_ORG_UNIT_TYPE)	accede a	es accedido por(234) (CT_CAN_ACS)	Tipo de relación(11) (OT_RELSHP_TYPE)	Unique
Tipo de unidad organizativa(44) (OT_ORG_UNIT_TYPE)	accede a	es accedido por(234) (CT_CAN_ACS)	Término técnico(58) (OT_TECH_TRM)	Unique
Tipo de unidad organizativa(44) (OT_ORG_UNIT_TYPE)	accede a	es accedido por(234) (CT_CAN_ACS)	View (físico)(75) (OT_VIEW_PHYS)	Unique
Tipo de unidad organizativa(44) (OT_ORG_UNIT_TYPE)	es profesionalmente responsable de	está bajo la responsabilidad profesional de(220) (CT_IS_TECH_RESP_3)	Sistema de aplicación(64) (OT_APPL_SYS)	Unique
Tipo de unidad organizativa(44) (OT_ORG_UNIT_TYPE)	es propietario de	tiene propietario(271) (CT_IS_OWN)	Class(90) (OT_CLS)	Unique
Tipo de unidad organizativa(44) (OT_ORG_UNIT_TYPE)	es propietario de	tiene propietario(271) (CT_IS_OWN)	Clúster/Modelo de datos(14) (OT_CLST)	Unique
Tipo de unidad organizativa(44) (OT_ORG_UNIT_TYPE)	es propietario de	tiene propietario(271) (CT_IS_OWN)	Grupo de tipos de atributo(111) (OT_ATTR_TYPE_GRP)	Unique



Source Object Type	Relationship Type (active)	Relationship Type (passive)	Target Object Type	Possible Number of Connections
Tipo de unidad organizativa(44) (OT_ORG_UNIT_TYPE)	es propietario de	tiene propietario(271) (CT_IS_OWN)	Tipo de entidad(17) (OT_ENT_TYPE)	Unique
Tipo de unidad organizativa(44) (OT_ORG_UNIT_TYPE)	es propietario de	tiene propietario(271) (CT_IS_OWN)	Tipo de relación(11) (OT_RELSHP_TYPE)	Unique
Tipo de unidad organizativa(44) (OT_ORG_UNIT_TYPE)	es responsable del desarrollo de	el desarrollo está bajo la responsabilidad de(231) (CT_IS_RESP_FOR_DEV_2)	Sistema de aplicación(64) (OT_APPL_SYS)	Unique
Tipo de unidad organizativa(44) (OT_ORG_UNIT_TYPE)	puede ser responsable de	puede estar bajo la responsabilidad de(217) (CT_CAN_BE_RESP_FOR)	Campo(21) (OT_FLD)	Unique
Tipo de unidad organizativa(44) (OT_ORG_UNIT_TYPE)	puede ser responsable de	puede estar bajo la responsabilidad de(217) (CT_CAN_BE_RESP_FOR)	Tabla(55) (OT_TBL)	Unique
Tipo de unidad organizativa(44) (OT_ORG_UNIT_TYPE)	puede ser responsable de	puede estar bajo la responsabilidad de(217) (CT_CAN_BE_RESP_FOR)	View (físico)(75) (OT_VIEW_PHYS)	Unique
Tipo de unidad organizativa(44) (OT_ORG_UNIT_TYPE)	puede ser usuario	puede ser usado por(230) (CT_CAN_BE_USER)	Sistema de aplicación(64) (OT_APPL_SYS)	Unique



Source Object Type	Relationship Type (active)	Relationship Type (passive)	Target Object Type	Possible Number of Connections
Término técnico(58) (OT_TECH_TRM)	es entrada para	tiene como entrada(49) (CT_IS_INP_FOR)	Función informática(107) (OT_DP_FUNC)	Unique
Término técnico(58) (OT_TECH_TRM)	es entrada para	tiene como entrada(49) (CT_IS_INP_FOR)	Módulo(65) (OT_MOD)	Unique
Término técnico(58) (OT_TECH_TRM)	es entrada para	tiene como entrada(49) (CT_IS_INP_FOR)	Sistema de aplicación(64) (OT_APPL_SYS)	Unique
Término técnico(58) (OT_TECH_TRM)	se encuentra sobre	tiene informaciones sobre(86) (CT_LIES_ON)	Portador de información(27) (OT_INFO_CARR)	Unique
Término técnico(58) (OT_TECH_TRM)	se guarda en	guarda(173) (CT_STOR_ON)	Componente de hardware(76) (OT_HW_CMP)	Unique
Unidad organizativa(43) (OT_ORG_UNIT)	accede a	es accedido por(102) (CT_ACS_2)	Atributo MRE(19) (OT_ERM_ATTR)	Unique
Unidad organizativa(43) (OT_ORG_UNIT)	accede a	es accedido por(98) (CT_ACS_1)	Campo(21) (OT_FLD)	Unique
Unidad organizativa(43) (OT_ORG_UNIT)	accede a	es accedido por(102) (CT_ACS_2)	Campo (ejemplar)(74) (OT_FLD_SPEC)	Unique
Unidad organizativa(43) (OT_ORG_UNIT)	accede a	es accedido por(102) (CT_ACS_2)	Class(90) (OT_CLS)	Unique
Unidad organizativa(43) (OT_ORG_UNIT)	accede a	es accedido por(102) (CT_ACS_2)	Clúster/Modelo de datos(14) (OT_CLST)	Unique



Source Object Type	Relationship Type (active)	Relationship Type (passive)	Target Object Type	Possible Number of Connections
Unidad organizativa(43) (OT_ORG_UNIT)	accede a	es accedido por(102) (CT_ACS_2)	Grupo de tipos de atributo(111) (OT_ATTR_TYPE_GRP)	Unique
Unidad organizativa(43) (OT_ORG_UNIT)	accede a	es accedido por(98) (CT_ACS_1)	Tabla(55) (OT_TBL)	Unique
Unidad organizativa(43) (OT_ORG_UNIT)	accede a	es accedido por(102) (CT_ACS_2)	Tablas (ejemplar)(73) (OT_TBL_SPEC)	Unique
Unidad organizativa(43) (OT_ORG_UNIT)	accede a	es accedido por(102) (CT_ACS_2)	Tipo de entidad(17) (OT_ENT_TYPE)	Unique
Unidad organizativa(43) (OT_ORG_UNIT)	accede a	es accedido por(102) (CT_ACS_2)	Tipo de relación(11) (OT_RELSHP_TYPE)	Unique
Unidad organizativa(43) (OT_ORG_UNIT)	accede a	es accedido por(102) (CT_ACS_2)	Término técnico(58) (OT_TECH_TRM)	Unique
Unidad organizativa(43) (OT_ORG_UNIT)	accede a	es accedido por(102) (CT_ACS_2)	View (físico)(75) (OT_VIEW_PHYS)	Unique
Unidad organizativa(43) (OT_ORG_UNIT)	es profesionalmente responsable de	tiene como responsable profesional a(11) (CT_IS_TECH_RESP_2)	Sistema de aplicación(64) (OT_APPL_SYS)	Unique
Unidad organizativa(43) (OT_ORG_UNIT)	es propietario de	tiene propietario(271) (CT_IS_OWN)	Class(90) (OT_CLS)	Unique
Unidad organizativa(43) (OT_ORG_UNIT)	es propietario de	tiene propietario(271) (CT_IS_OWN)	Clúster/Modelo de datos(14) (OT_CLST)	Unique



Source Object Type	Relationship Type (active)	Relationship Type (passive)	Target Object Type	Possible Number of Connections
Unidad organizativa(43) (OT_ORG_UNIT)	es propietario de	tiene propietario(271) (CT_IS_OWN)	Grupo de tipos de atributo(111) (OT_ATTR_TYPE_GRP)	Unique
Unidad organizativa(43) (OT_ORG_UNIT)	es propietario de	tiene propietario(271) (CT_IS_OWN)	Tipo de entidad(17) (OT_ENT_TYPE)	Unique
Unidad organizativa(43) (OT_ORG_UNIT)	es propietario de	tiene propietario(271) (CT_IS_OWN)	Tipo de relación(11) (OT_RELSHP_TYPE)	Unique
Unidad organizativa(43) (OT_ORG_UNIT)	es responsable de	está bajo la responsabilidad de(122) (CT_IS_RESP_FOR_2)	Campo(21) (OT_FLD)	Unique
Unidad organizativa(43) (OT_ORG_UNIT)	es responsable de	está bajo la responsabilidad de(122) (CT_IS_RESP_FOR_2)	Campo (ejemplar)(74) (OT_FLD_SPEC)	Unique
Unidad organizativa(43) (OT_ORG_UNIT)	es responsable de	está bajo la responsabilidad de(168) (CT_IS_RESP_1)	Sistema de aplicación(64) (OT_APPL_SYS)	Unique
Unidad organizativa(43) (OT_ORG_UNIT)	es responsable de	está bajo la responsabilidad de(33) (CT_IS_RESP_FOR_1)	Tabla(55) (OT_TBL)	Unique
Unidad organizativa(43) (OT_ORG_UNIT)	es responsable de	está bajo la responsabilidad de(122) (CT_IS_RESP_FOR_2)	Tablas (ejemplar)(73) (OT_TBL_SPEC)	Unique



Source Object Type	Relationship Type (active)	Relationship Type (passive)	Target Object Type	Possible Number of Connections
Unidad organizativa(43) (OT_ORG_UNIT)	es responsable de	está bajo la responsabilidad de(122) (CT_IS_RESP_F OR_2)	View (físico)(75) (OT_VIEW_PHYS)	Unique
Unidad organizativa(43) (OT_ORG_UNIT)	es responsable del desarrollo de	el desarrollo está bajo la responsabilidad de(179) (CT_IS_RESP_F OR_DEV_1)	Sistema de aplicación(64) (OT_APPL_SYS)	Unique
Unidad organizativa(43) (OT_ORG_UNIT)	es responsable informático de	está bajo la responsabilidad informática de(148) (CT_IS_DP_RES P_1)	SGBD(69) (OT_DBMS)	Unique
Unidad organizativa(43) (OT_ORG_UNIT)	es usuario	tiene usuario(149) (CT_IS_USER_1)	Función informática(107) (OT_DP_FUNC)	Unique
Unidad organizativa(43) (OT_ORG_UNIT)	es usuario	tiene usuario(149) (CT_IS_USER_1)	Módulo(65) (OT_MOD)	Unique
Unidad organizativa(43) (OT_ORG_UNIT)	es usuario	tiene usuario(149) (CT_IS_USER_1)	Sistema de aplicación(64) (OT_APPL_SYS)	Unique
Unidad organizativa(43) (OT_ORG_UNIT)	proporciona	es proporcionado por(399) (CT_PROVIDES)	Sistema de aplicación(64) (OT_APPL_SYS)	Unique



Source Object Type	Relationship Type (active)	Relationship Type (passive)	Target Object Type	Possible Number of Connections
View(57) (OT_VIEW)	es entrada para	tiene como entrada(49) (CT_IS_INP_FO R)	Función informática(107) (OT_DP_FUNC)	Unique
View(57) (OT_VIEW)	es entrada para	tiene como entrada(49) (CT_IS_INP_FO R)	Módulo(65) (OT_MOD)	Unique
View(57) (OT_VIEW)	es entrada para	tiene como entrada(49) (CT_IS_INP_FO R)	Sistema de aplicación(64) (OT_APPL_SYS)	Unique
View(57) (OT_VIEW)	se guarda en	guarda(173) (CT_STOR_ON)	Componente de hardware(76) (OT_HW_CMP)	Unique
View(57) (OT_VIEW)	se refiere a	tiene(177) (CT_REL_TO)	Tabla(55) (OT_TBL)	Unique
View (físico)(75) (OT_VIEW_PHYS)	es entrada para	tiene como entrada(49) (CT_IS_INP_FO R)	Función informática(107) (OT_DP_FUNC)	Unique
View (físico)(75) (OT_VIEW_PHYS)	es entrada para	tiene como entrada(49) (CT_IS_INP_FO R)	Módulo(65) (OT_MOD)	Unique
View (físico)(75) (OT_VIEW_PHYS)	es entrada para	tiene como entrada(49) (CT_IS_INP_FO R)	Sistema de aplicación(64) (OT_APPL_SYS)	Unique
View (físico)(75) (OT_VIEW_PHYS)	se guarda en	guarda(173) (CT_STOR_ON)	Componente de hardware(76) (OT_HW_CMP)	Unique



3.2.51 Diagrama de colaboración de servicio

Source Object Type	Relationship Type (active)	Relationship Type (passive)	Target Object Type	Possible Number of Connections
Atributo MRE(19) (OT_ERM_ATTR)	es entrada para	tiene como entrada(49) (CT_IS_INP_FO R)	Facultad(293) (OT_IS_FUNC)	Unique
Atributo MRE(19) (OT_ERM_ATTR)	es entrada para	tiene como entrada(49) (CT_IS_INP_FO R)	IS service(295) (OT_IS_SERVIC E)	Unique
Atributo MRE(19) (OT_ERM_ATTR)	es entrada para	tiene como entrada(49) (CT_IS_INP_FO R)	Tipo de servicio(294) (OT_FUNC_CLUS TER)	Unique
Clase de sistema de aplicación(7) (OT_APPL_SYS_ CLS)	apoya	es apoyado por(221) (CT_CAN_SUPP_ 1)	Tipo de servicio(294) (OT_FUNC_CLUS TER)	Unique
Class(90) (OT_CLS)	aprovecha	es utilizado(478) (CT_USES_2)	Facultad(293) (OT_IS_FUNC)	Unique
Class(90) (OT_CLS)	aprovecha	es utilizado(478) (CT_USES_2)	IS service(295) (OT_IS_SERVIC E)	Unique
Class(90) (OT_CLS)	aprovecha	es utilizado(478) (CT_USES_2)	Tipo de servicio(294) (OT_FUNC_CLUS TER)	Unique
Class(90) (OT_CLS)	es entrada para	tiene como entrada(49) (CT_IS_INP_FO R)	Facultad(293) (OT_IS_FUNC)	Unique
Class(90) (OT_CLS)	es entrada para	tiene como entrada(49) (CT_IS_INP_FO R)	IS service(295) (OT_IS_SERVIC E)	Unique



Source Object Type	Relationship Type (active)	Relationship Type (passive)	Target Object Type	Possible Number of Connections
Class(90) (OT_CLS)	es entrada para	tiene como entrada(49) (CT_IS_INP_FOR)	Puerto(404) (OT_PORT)	Unique
Class(90) (OT_CLS)	es entrada para	tiene como entrada(49) (CT_IS_INP_FOR)	Tipo de servicio(294) (OT_FUNC_CLUSTER)	Unique
Clúster/Modelo de datos(14) (OT_CLST)	es entrada para	tiene como entrada(49) (CT_IS_INP_FOR)	Facultad(293) (OT_IS_FUNC)	Unique
Clúster/Modelo de datos(14) (OT_CLST)	es entrada para	tiene como entrada(49) (CT_IS_INP_FOR)	IS service(295) (OT_IS_SERVICE)	Unique
Clúster/Modelo de datos(14) (OT_CLST)	es entrada para	tiene como entrada(49) (CT_IS_INP_FOR)	Puerto(404) (OT_PORT)	Unique
Clúster/Modelo de datos(14) (OT_CLST)	es entrada para	tiene como entrada(49) (CT_IS_INP_FOR)	Tipo de servicio(294) (OT_FUNC_CLUSTER)	Unique
Configuración de la facultad(391) (OT_CAPABILITY_CONFIGURATION)	es entrada para	tiene como entrada(49) (CT_IS_INP_FOR)	IS service(295) (OT_IS_SERVICE)	Unique
Configuración de la facultad(391) (OT_CAPABILITY_CONFIGURATION)	proporciona	es proporcionado por(399) (CT_PROVIDES)	Tipo de servicio(294) (OT_FUNC_CLUSTER)	Unique



Source Object Type	Relationship Type (active)	Relationship Type (passive)	Target Object Type	Possible Number of Connections
Contrato(399) (OT_CONTRACT)	governs and measures	is governed and measured by(759) (CT_GOVERNS)	Tipo de servicio(294) (OT_FUNC_CLUSTER)	Unique
Contrato(399) (OT_CONTRACT)	meets	applies to(758) (CT_MEETS)	Facultad(293) (OT_IS_FUNC)	Unique
Elemento de arquitectura(343) (OT_ARCH_ELEMENT)	es relevante para	posee elemento de arquitectura relevante(675) (CT_IS_RELEVANT_FOR)	Tipo de servicio(294) (OT_FUNC_CLUSTER)	Unique
Emplazamiento(54) (OT_LOC)	puede ser usuario	puede ser usado por(230) (CT_CAN_BE_USER)	Facultad(293) (OT_IS_FUNC)	Unique
Emplazamiento(54) (OT_LOC)	puede ser usuario	puede ser usado por(230) (CT_CAN_BE_USER)	IS service(295) (OT_IS_SERVICE)	Unique
Emplazamiento(54) (OT_LOC)	puede ser usuario	puede ser usado por(230) (CT_CAN_BE_USER)	Tipo de servicio(294) (OT_FUNC_CLUSTER)	Unique
Evento(18) (OT_EVT)	activa	es activado por(43) (CT_ACTIV_1)	Facultad(293) (OT_IS_FUNC)	Unique
Evento(18) (OT_EVT)	activa	es activado por(43) (CT_ACTIV_1)	IS service(295) (OT_IS_SERVICE)	Unique
Evento(18) (OT_EVT)	activa	es activado por(43) (CT_ACTIV_1)	Regla(50) (OT_RULE)	Unique



Source Object Type	Relationship Type (active)	Relationship Type (passive)	Target Object Type	Possible Number of Connections
Evento(18) (OT_EVT)	activa	es activado por(43) (CT_ACTIV_1)	Tipo de servicio(294) (OT_FUNC_CLUSTER)	Unique
Facultad(293) (OT_IS_FUNC)	abarca	pertenece a(239) (CT_SUBS_5)	Pantalla(31) (OT_SCRN)	Unique
Facultad(293) (OT_IS_FUNC)	apoya	es apoyado por(221) (CT_CAN_SUPP_1)	Función(22) (OT_FUNC)	Unique
Facultad(293) (OT_IS_FUNC)	crea	es creado por(226) (CT_CRT_5)	Clúster/Modelo de datos(14) (OT_CLST)	Unique
Facultad(293) (OT_IS_FUNC)	crea	es creado por(226) (CT_CRT_5)	Tipo de entidad(17) (OT_ENT_TYPE)	Unique
Facultad(293) (OT_IS_FUNC)	crea	es generado por(44) (CT_CRT_1)	Evento(18) (OT_EVT)	Unique
Facultad(293) (OT_IS_FUNC)	crea	es generado por(69) (CT_CRT_4)	Lista(29) (OT_LST)	Unique
Facultad(293) (OT_IS_FUNC)	crea salida para	es medio de salida para(28) (CT_CRT_OUT_T O)	Portador de información(27) (OT_INFO_CARR)	Unique
Facultad(293) (OT_IS_FUNC)	elimina	es borrado por(227) (CT_DEL)	Clúster/Modelo de datos(14) (OT_CLST)	Unique
Facultad(293) (OT_IS_FUNC)	elimina	es borrado por(227) (CT_DEL)	Tipo de entidad(17) (OT_ENT_TYPE)	Unique



Source Object Type	Relationship Type (active)	Relationship Type (passive)	Target Object Type	Possible Number of Connections
Facultad(293) (OT_IS_FUNC)	emplea	es empleado por(60) (CT_USE_1)	Atributo MRE(19) (OT_ERM_ATTR)	Unique
Facultad(293) (OT_IS_FUNC)	emplea	es empleado por(60) (CT_USE_1)	Class(90) (OT_CLS)	Unique
Facultad(293) (OT_IS_FUNC)	emplea	es empleado por(60) (CT_USE_1)	Clúster/Modelo de datos(14) (OT_CLST)	Unique
Facultad(293) (OT_IS_FUNC)	emplea	es empleado por(60) (CT_USE_1)	Tipo de entidad(17) (OT_ENT_TYPE)	Unique
Facultad(293) (OT_IS_FUNC)	emplea	es empleado por(60) (CT_USE_1)	Tipo de relación(11) (OT_RELSHP_TYPE)	Unique
Facultad(293) (OT_IS_FUNC)	emplea	es empleado por(60) (CT_USE_1)	Término técnico(58) (OT_TECH_TRM)	Unique
Facultad(293) (OT_IS_FUNC)	es predecesor de	sigue a(118) (CT_IS_PREDEC_OF_1)	Facultad(293) (OT_IS_FUNC)	Unique
Facultad(293) (OT_IS_FUNC)	es predecesor de	sigue a(118) (CT_IS_PREDEC_OF_1)	IS service(295) (OT_IS_SERVICE)	Unique
Facultad(293) (OT_IS_FUNC)	es predecesor de	sigue a(118) (CT_IS_PREDEC_OF_1)	Tipo de servicio(294) (OT_FUNC_CLUSTER)	Unique
Facultad(293) (OT_IS_FUNC)	lee	es leído por(247) (CT_READ_1)	Clúster/Modelo de datos(14) (OT_CLST)	Unique
Facultad(293) (OT_IS_FUNC)	lee	es leído por(247) (CT_READ_1)	Tipo de entidad(17) (OT_ENT_TYPE)	Unique



Source Object Type	Relationship Type (active)	Relationship Type (passive)	Target Object Type	Possible Number of Connections
Facultad(293) (OT_IS_FUNC)	lleva a	está asignado(116) (CT_LEADS_TO_1)	Regla(50) (OT_RULE)	Unique
Facultad(293) (OT_IS_FUNC)	modifica	es modificado por(224) (CT_CHNG)	Clúster/Modelo de datos(14) (OT_CLST)	Unique
Facultad(293) (OT_IS_FUNC)	modifica	es modificado por(224) (CT_CHNG)	Tipo de entidad(17) (OT_ENT_TYPE)	Unique
Facultad(293) (OT_IS_FUNC)	proporciona entrada para	recibe entrada de(582) (CT_PROV_INP_FOR_1)	Facultad(293) (OT_IS_FUNC)	Unique
Facultad(293) (OT_IS_FUNC)	proporciona entrada para	recibe entrada de(582) (CT_PROV_INP_FOR_1)	IS service(295) (OT_IS_SERVICE)	Unique
Facultad(293) (OT_IS_FUNC)	proporciona entrada para	recibe entrada de(582) (CT_PROV_INP_FOR_1)	Tipo de servicio(294) (OT_FUNC_CLUSTER)	Unique
Facultad(293) (OT_IS_FUNC)	puede encontrarse en	puede ser emplazamiento de(165) (CT_CAN_BE_LOCAT)	Emplazamiento(54) (OT_LOC)	Unique
Facultad(293) (OT_IS_FUNC)	realizes	is realized by(458) (CT_REALIZES)	Class(90) (OT_CLS)	Unique
Facultad(293) (OT_IS_FUNC)	tiene como salida	es salida de(50) (CT_HAS_OUT)	Atributo MRE(19) (OT_ERM_ATTR)	Unique
Facultad(293) (OT_IS_FUNC)	tiene como salida	es salida de(50) (CT_HAS_OUT)	Class(90) (OT_CLS)	Unique



Source Object Type	Relationship Type (active)	Relationship Type (passive)	Target Object Type	Possible Number of Connections
Facultad(293) (OT_IS_FUNC)	tiene como salida	es salida de(50) (CT_HAS_OUT)	Clúster/Modelo de datos(14) (OT_CLST)	Unique
Facultad(293) (OT_IS_FUNC)	tiene como salida	es salida de(50) (CT_HAS_OUT)	Tabla(55) (OT_TBL)	Unique
Facultad(293) (OT_IS_FUNC)	tiene como salida	es salida de(50) (CT_HAS_OUT)	Tipo de entidad(17) (OT_ENT_TYPE)	Unique
Facultad(293) (OT_IS_FUNC)	tiene como salida	es salida de(50) (CT_HAS_OUT)	Tipo de relación(11) (OT_RELSHP_TYPE)	Unique
Facultad(293) (OT_IS_FUNC)	tiene como salida	es salida de(50) (CT_HAS_OUT)	Término técnico(58) (OT_TECH_TRM)	Unique
Grupo(128) (OT_GRP)	puede ser usuario	puede ser usado por(230) (CT_CAN_BE_USER)	Facultad(293) (OT_IS_FUNC)	Unique
Grupo(128) (OT_GRP)	puede ser usuario	puede ser usado por(230) (CT_CAN_BE_USER)	IS service(295) (OT_IS_SERVICE)	Unique
Grupo(128) (OT_GRP)	puede ser usuario	puede ser usado por(230) (CT_CAN_BE_USER)	Tipo de servicio(294) (OT_FUNC_CLUSTER)	Unique
IS service(295) (OT_IS_SERVICE)	abarca	pertenece a(239) (CT_SUBS_5)	Pantalla(31) (OT_SCRN)	Unique
IS service(295) (OT_IS_SERVICE)	apoya	es apoyado por(221) (CT_CAN_SUPP_1)	Función(22) (OT_FUNC)	Unique



Source Object Type	Relationship Type (active)	Relationship Type (passive)	Target Object Type	Possible Number of Connections
IS service(295) (OT_IS_SERVICE)	crea	es generado por(44) (CT_CRT_1)	Evento(18) (OT_EVT)	Unique
IS service(295) (OT_IS_SERVICE)	crea	es generado por(69) (CT_CRT_4)	Lista(29) (OT_LST)	Unique
IS service(295) (OT_IS_SERVICE)	crea salida para	es medio de salida para(28) (CT_CRT_OUT_TO)	Portador de información(27) (OT_INFO_CARR)	Unique
IS service(295) (OT_IS_SERVICE)	emplea	es empleado por(60) (CT_USE_1)	Atributo MRE(19) (OT_ERM_ATTR)	Unique
IS service(295) (OT_IS_SERVICE)	emplea	es empleado por(60) (CT_USE_1)	Class(90) (OT_CLS)	Unique
IS service(295) (OT_IS_SERVICE)	emplea	es empleado por(60) (CT_USE_1)	Clúster/Modelo de datos(14) (OT_CLST)	Unique
IS service(295) (OT_IS_SERVICE)	emplea	es empleado por(60) (CT_USE_1)	Tipo de entidad(17) (OT_ENT_TYPE)	Unique
IS service(295) (OT_IS_SERVICE)	emplea	es empleado por(60) (CT_USE_1)	Tipo de relación(11) (OT_RELSHP_TYPE)	Unique
IS service(295) (OT_IS_SERVICE)	emplea	es empleado por(60) (CT_USE_1)	Término técnico(58) (OT_TECH_TRM)	Unique
IS service(295) (OT_IS_SERVICE)	es predecesor de	sigue a(118) (CT_IS_PREDEC_OF_1)	Facultad(293) (OT_IS_FUNC)	Unique
IS service(295) (OT_IS_SERVICE)	es predecesor de	sigue a(118) (CT_IS_PREDEC_OF_1)	IS service(295) (OT_IS_SERVICE)	Unique



Source Object Type	Relationship Type (active)	Relationship Type (passive)	Target Object Type	Possible Number of Connections
IS service(295) (OT_IS_SERVICE)	es predecesor de	sigue a(118) (CT_IS_PREDEC_OF_1)	Tipo de servicio(294) (OT_FUNC_CLUSTER)	Unique
IS service(295) (OT_IS_SERVICE)	llama	es llamado por(455) (CT_CALLS_1)	Tipo de servicio(294) (OT_FUNC_CLUSTER)	Unique
IS service(295) (OT_IS_SERVICE)	lleva a	está asignado(116) (CT_LEADS_TO_1)	Regla(50) (OT_RULE)	Unique
IS service(295) (OT_IS_SERVICE)	proporciona entrada para	recibe entrada de(582) (CT_PROV_INP_FOR_1)	Facultad(293) (OT_IS_FUNC)	Unique
IS service(295) (OT_IS_SERVICE)	proporciona entrada para	recibe entrada de(582) (CT_PROV_INP_FOR_1)	IS service(295) (OT_IS_SERVICE)	Unique
IS service(295) (OT_IS_SERVICE)	proporciona entrada para	recibe entrada de(582) (CT_PROV_INP_FOR_1)	Puerto(404) (OT_PORT)	Unique
IS service(295) (OT_IS_SERVICE)	proporciona entrada para	recibe entrada de(582) (CT_PROV_INP_FOR_1)	Tipo de servicio(294) (OT_FUNC_CLUSTER)	Unique
IS service(295) (OT_IS_SERVICE)	puede encontrarse en	puede ser emplazamiento de(165) (CT_CAN_BE_LOC_AT)	Emplazamiento(54) (OT_LOC)	Unique
IS service(295) (OT_IS_SERVICE)	realiza	es realizado por(56) (CT_REAL)	Registro(104) (OT_NW_PROT)	Unique



Source Object Type	Relationship Type (active)	Relationship Type (passive)	Target Object Type	Possible Number of Connections
IS service(295) (OT_IS_SERVICE)	realizes	is realized by(458) (CT_REALIZES)	Class(90) (OT_CLS)	Unique
IS service(295) (OT_IS_SERVICE)	tiene como salida	es salida de(50) (CT_HAS_OUT)	Atributo MRE(19) (OT_ERM_ATTR)	Unique
IS service(295) (OT_IS_SERVICE)	tiene como salida	es salida de(50) (CT_HAS_OUT)	Class(90) (OT_CLS)	Unique
IS service(295) (OT_IS_SERVICE)	tiene como salida	es salida de(50) (CT_HAS_OUT)	Clúster/Modelo de datos(14) (OT_CLST)	Unique
IS service(295) (OT_IS_SERVICE)	tiene como salida	es salida de(50) (CT_HAS_OUT)	Configuración de la facultad(391) (OT_CAPABILITY_CONFIGURATION)	Unique
IS service(295) (OT_IS_SERVICE)	tiene como salida	es salida de(50) (CT_HAS_OUT)	Tabla(55) (OT_TBL)	Unique
IS service(295) (OT_IS_SERVICE)	tiene como salida	es salida de(50) (CT_HAS_OUT)	Tipo de entidad(17) (OT_ENT_TYPE)	Unique
IS service(295) (OT_IS_SERVICE)	tiene como salida	es salida de(50) (CT_HAS_OUT)	Tipo de relación(11) (OT_RELSHP_TYPE)	Unique
IS service(295) (OT_IS_SERVICE)	tiene como salida	es salida de(50) (CT_HAS_OUT)	Término técnico(58) (OT_TECH_TRM)	Unique
Persona(46) (OT_PERS)	puede ser usuario	puede ser usado por(230) (CT_CAN_BE_USER)	Facultad(293) (OT_IS_FUNC)	Unique



Source Object Type	Relationship Type (active)	Relationship Type (passive)	Target Object Type	Possible Number of Connections
Persona(46) (OT_PERS)	puede ser usuario	puede ser usado por(230) (CT_CAN_BE_USER)	IS service(295) (OT_IS_SERVICE)	Unique
Persona(46) (OT_PERS)	puede ser usuario	puede ser usado por(230) (CT_CAN_BE_USER)	Tipo de servicio(294) (OT_FUNC_CLUSTER)	Unique
Policy(237) (OT_POLICY)	afecta	es objeto de(763) (CT_CONC_3)	Tipo de servicio(294) (OT_FUNC_CLUSTER)	Unique
Portador de información(27) (OT_INFO_CARR)	proporciona entrada para	recibe entrada de(53) (CT_PROV_INP_FOR)	Facultad(293) (OT_IS_FUNC)	Unique
Portador de información(27) (OT_INFO_CARR)	proporciona entrada para	recibe entrada de(53) (CT_PROV_INP_FOR)	IS service(295) (OT_IS_SERVICE)	Unique
Portador de información(27) (OT_INFO_CARR)	proporciona entrada para	recibe entrada de(53) (CT_PROV_INP_FOR)	Tipo de servicio(294) (OT_FUNC_CLUSTER)	Unique
Puerto(404) (OT_PORT)	apoya	es apoyado por(221) (CT_CAN_SUPP_1)	Configuración de la facultad(391) (OT_CAPABILITY_CONFIGURATION)	Unique
Puerto(404) (OT_PORT)	apoya	es apoyado por(221) (CT_CAN_SUPP_1)	IS service(295) (OT_IS_SERVICE)	Unique



Source Object Type	Relationship Type (active)	Relationship Type (passive)	Target Object Type	Possible Number of Connections
Puerto(404) (OT_PORT)	apoya	es apoyado por(221) (CT_CAN_SUPP_1)	Tipo de servicio(294) (OT_FUNC_CLUSTER)	Unique
Puerto(404) (OT_PORT)	proporciona entrada para	recibe entrada de(582) (CT_PROV_INP_FOR_1)	IS service(295) (OT_IS_SERVICE)	Unique
Puerto(404) (OT_PORT)	tiene como salida	es salida de(50) (CT_HAS_OUT)	Clúster/Modelo de datos(14) (OT_CLST)	Unique
Puerto(404) (OT_PORT)	tiene como salida	es salida de(50) (CT_HAS_OUT)	Tipo de entidad(17) (OT_ENT_TYPE)	Unique
Puerto(404) (OT_PORT)	tiene como salida	es salida de(50) (CT_HAS_OUT)	Tipo de medio de producción(116) (OT_OP_RES_TYPE)	Unique
Puesto(45) (OT_POS)	puede ser usuario	puede ser usado por(230) (CT_CAN_BE_USER)	Facultad(293) (OT_IS_FUNC)	Unique
Puesto(45) (OT_POS)	puede ser usuario	puede ser usado por(230) (CT_CAN_BE_USER)	IS service(295) (OT_IS_SERVICE)	Unique
Puesto(45) (OT_POS)	puede ser usuario	puede ser usado por(230) (CT_CAN_BE_USER)	Tipo de servicio(294) (OT_FUNC_CLUSTER)	Unique
Regla(50) (OT_RULE)	activa	es activado por(43) (CT_ACTIV_1)	Facultad(293) (OT_IS_FUNC)	Unique



Source Object Type	Relationship Type (active)	Relationship Type (passive)	Target Object Type	Possible Number of Connections
Regla(50) (OT_RULE)	activa	es activado por(43) (CT_ACTIV_1)	IS service(295) (OT_IS_SERVICE)	Unique
Regla(50) (OT_RULE)	activa	es activado por(43) (CT_ACTIV_1)	Tipo de servicio(294) (OT_FUNC_CLUSTER)	Unique
Regla(50) (OT_RULE)	crea	es generado por(44) (CT_CRT_1)	Evento(18) (OT_EVT)	Unique
Regla(50) (OT_RULE)	enlaza	es enlazado por(54) (CT_LNK_2)	Regla(50) (OT_RULE)	Unique
Regla de actividad(360) (OT_BUSINESS_RULE)	afecta	es objeto de(192) (CT_CONC)	Tipo de servicio(294) (OT_FUNC_CLUSTER)	Unique
Requisito(387) (OT_REQUIREMENT)	se refiere a	es incluido por(728) (CT_REFS_TO_2)	Facultad(293) (OT_IS_FUNC)	Unique
Requisito(387) (OT_REQUIREMENT)	se refiere a	es incluido por(728) (CT_REFS_TO_2)	Tipo de servicio(294) (OT_FUNC_CLUSTER)	Unique
Rol(78) (OT_PERS_TYPE)	puede ser usuario	puede ser usado por(230) (CT_CAN_BE_USER)	Facultad(293) (OT_IS_FUNC)	Unique
Rol(78) (OT_PERS_TYPE)	puede ser usuario	puede ser usado por(230) (CT_CAN_BE_USER)	IS service(295) (OT_IS_SERVICE)	Unique



Source Object Type	Relationship Type (active)	Relationship Type (passive)	Target Object Type	Possible Number of Connections
Rol(78) (OT_PERS_TYPE)	puede ser usuario	puede ser usado por(230) (CT_CAN_BE_USER)	Tipo de servicio(294) (OT_FUNC_CLUSTER)	Unique
Socket(296) (OT_SOCKET)	apoya	es apoyado por(221) (CT_CAN_SUPP_1)	Facultad(293) (OT_IS_FUNC)	Unique
Socket(296) (OT_SOCKET)	apoya	es apoyado por(221) (CT_CAN_SUPP_1)	IS service(295) (OT_IS_SERVICE)	Unique
Socket(296) (OT_SOCKET)	apoya	es apoyado por(221) (CT_CAN_SUPP_1)	Tipo de servicio(294) (OT_FUNC_CLUSTER)	Unique
Suposición(396) (OT_ASSUMPTION)	afecta	es objeto de(763) (CT_CONC_3)	Tipo de servicio(294) (OT_FUNC_CLUSTER)	Unique
Tabla(55) (OT_TBL)	es entrada para	tiene como entrada(49) (CT_IS_INP_FOR)	Facultad(293) (OT_IS_FUNC)	Unique
Tabla(55) (OT_TBL)	es entrada para	tiene como entrada(49) (CT_IS_INP_FOR)	IS service(295) (OT_IS_SERVICE)	Unique
Tabla(55) (OT_TBL)	es entrada para	tiene como entrada(49) (CT_IS_INP_FOR)	Tipo de servicio(294) (OT_FUNC_CLUSTER)	Unique
Tarea(137) (OT_FUNC_INST)	se refiere a	es incluido por(728) (CT_REFS_TO_2)	Facultad(293) (OT_IS_FUNC)	Unique



Source Object Type	Relationship Type (active)	Relationship Type (passive)	Target Object Type	Possible Number of Connections
Tarea(137) (OT_FUNC_INST)	se refiere a	es incluido por(728) (CT_REFS_TO_2)	Tipo de servicio(294) (OT_FUNC_CLUSTER)	Unique
Tipo de entidad(17) (OT_ENT_TYPE)	es entrada para	tiene como entrada(49) (CT_IS_INP_FOR)	Facultad(293) (OT_IS_FUNC)	Unique
Tipo de entidad(17) (OT_ENT_TYPE)	es entrada para	tiene como entrada(49) (CT_IS_INP_FOR)	IS service(295) (OT_IS_SERVICE)	Unique
Tipo de entidad(17) (OT_ENT_TYPE)	es entrada para	tiene como entrada(49) (CT_IS_INP_FOR)	Puerto(404) (OT_PORT)	Unique
Tipo de entidad(17) (OT_ENT_TYPE)	es entrada para	tiene como entrada(49) (CT_IS_INP_FOR)	Tipo de servicio(294) (OT_FUNC_CLUSTER)	Unique
Tipo de función informática(105) (OT_DP_FUNC_TYPE)	apoya	es apoyado por(221) (CT_CAN_SUPPORT_1)	Facultad(293) (OT_IS_FUNC)	Unique
Tipo de función informática(105) (OT_DP_FUNC_TYPE)	apoya	es apoyado por(221) (CT_CAN_SUPPORT_1)	IS service(295) (OT_IS_SERVICE)	Unique
Tipo de función informática(105) (OT_DP_FUNC_TYPE)	apoya	es apoyado por(221) (CT_CAN_SUPPORT_1)	Tipo de servicio(294) (OT_FUNC_CLUSTER)	Unique



Source Object Type	Relationship Type (active)	Relationship Type (passive)	Target Object Type	Possible Number of Connections
Tipo de medio de producción(116) (OT_OP_RES_TYPE)	es entrada para	tiene como entrada(49) (CT_IS_INP_FOR)	Puerto(404) (OT_PORT)	Unique
Tipo de relación(11) (OT_RELSHP_TYPE)	es entrada para	tiene como entrada(49) (CT_IS_INP_FOR)	Facultad(293) (OT_IS_FUNC)	Unique
Tipo de relación(11) (OT_RELSHP_TYPE)	es entrada para	tiene como entrada(49) (CT_IS_INP_FOR)	IS service(295) (OT_IS_SERVICE)	Unique
Tipo de relación(11) (OT_RELSHP_TYPE)	es entrada para	tiene como entrada(49) (CT_IS_INP_FOR)	Tipo de servicio(294) (OT_FUNC_CLUSTER)	Unique
Tipo de servicio(294) (OT_FUNC_CLUSTER)	abarca	pertenece a(239) (CT_SUBS_5)	Pantalla(31) (OT_SCRN)	Unique
Tipo de servicio(294) (OT_FUNC_CLUSTER)	apoya	es apoyado por(221) (CT_CAN_SUPP_1)	Configuración de la facultad(391) (OT_CAPABILITY_CONFIGURATION)	Unique
Tipo de servicio(294) (OT_FUNC_CLUSTER)	apoya	es apoyado por(221) (CT_CAN_SUPP_1)	Función(22) (OT_FUNC)	Unique
Tipo de servicio(294) (OT_FUNC_CLUSTER)	crea	es creado por(226) (CT_CRT_5)	Clúster/Modelo de datos(14) (OT_CLST)	Unique



Source Object Type	Relationship Type (active)	Relationship Type (passive)	Target Object Type	Possible Number of Connections
Tipo de servicio(294) (OT_FUNC_CLUSTER)	crea	es creado por(226) (CT_CRT_5)	Tipo de entidad(17) (OT_ENT_TYPE)	Unique
Tipo de servicio(294) (OT_FUNC_CLUSTER)	crea	es generado por(44) (CT_CRT_1)	Evento(18) (OT_EVT)	Unique
Tipo de servicio(294) (OT_FUNC_CLUSTER)	crea	es generado por(69) (CT_CRT_4)	Lista(29) (OT_LST)	Unique
Tipo de servicio(294) (OT_FUNC_CLUSTER)	crea salida para	es medio de salida para(28) (CT_CRT_OUT_T O)	Portador de información(27) (OT_INFO_CARR)	Unique
Tipo de servicio(294) (OT_FUNC_CLUSTER)	elimina	es borrado por(227) (CT_DEL)	Clúster/Modelo de datos(14) (OT_CLST)	Unique
Tipo de servicio(294) (OT_FUNC_CLUSTER)	elimina	es borrado por(227) (CT_DEL)	Tipo de entidad(17) (OT_ENT_TYPE)	Unique
Tipo de servicio(294) (OT_FUNC_CLUSTER)	emplea	es empleado por(60) (CT_USE_1)	Atributo MRE(19) (OT_ERM_ATTR)	Unique
Tipo de servicio(294) (OT_FUNC_CLUSTER)	emplea	es empleado por(60) (CT_USE_1)	Class(90) (OT_CLS)	Unique
Tipo de servicio(294) (OT_FUNC_CLUSTER)	emplea	es empleado por(60) (CT_USE_1)	Clúster/Modelo de datos(14) (OT_CLST)	Unique



Source Object Type	Relationship Type (active)	Relationship Type (passive)	Target Object Type	Possible Number of Connections
Tipo de servicio(294) (OT_FUNC_CLUSTER)	emplea	es empleado por(60) (CT_USE_1)	Tipo de entidad(17) (OT_ENT_TYPE)	Unique
Tipo de servicio(294) (OT_FUNC_CLUSTER)	emplea	es empleado por(60) (CT_USE_1)	Tipo de relación(11) (OT_RELSHP_TYPE)	Unique
Tipo de servicio(294) (OT_FUNC_CLUSTER)	emplea	es empleado por(60) (CT_USE_1)	Término técnico(58) (OT_TECH_TRM)	Unique
Tipo de servicio(294) (OT_FUNC_CLUSTER)	entrega	es entregado por(575) (CT_DELIVERS_1)	IS service(295) (OT_IS_SERVICE)	Unique
Tipo de servicio(294) (OT_FUNC_CLUSTER)	es predecesor de	sigue a(118) (CT_IS_PREDEC_OF_1)	Facultad(293) (OT_IS_FUNC)	Unique
Tipo de servicio(294) (OT_FUNC_CLUSTER)	es predecesor de	sigue a(118) (CT_IS_PREDEC_OF_1)	IS service(295) (OT_IS_SERVICE)	Unique
Tipo de servicio(294) (OT_FUNC_CLUSTER)	es predecesor de	sigue a(118) (CT_IS_PREDEC_OF_1)	Tipo de servicio(294) (OT_FUNC_CLUSTER)	Unique
Tipo de servicio(294) (OT_FUNC_CLUSTER)	lee	es leído por(247) (CT_READ_1)	Clúster/Modelo de datos(14) (OT_CLST)	Unique
Tipo de servicio(294) (OT_FUNC_CLUSTER)	lee	es leído por(247) (CT_READ_1)	Tipo de entidad(17) (OT_ENT_TYPE)	Unique



Source Object Type	Relationship Type (active)	Relationship Type (passive)	Target Object Type	Possible Number of Connections
Tipo de servicio(294) (OT_FUNC_CLUSTER)	lleva a	está asignado(116) (CT_LEADS_TO_1)	Regla(50) (OT_RULE)	Unique
Tipo de servicio(294) (OT_FUNC_CLUSTER)	meets	applies to(758) (CT_MEETS)	Facultad(293) (OT_IS_FUNC)	Unique
Tipo de servicio(294) (OT_FUNC_CLUSTER)	modifica	es modificado por(224) (CT_CHNG)	Clúster/Modelo de datos(14) (OT_CLST)	Unique
Tipo de servicio(294) (OT_FUNC_CLUSTER)	modifica	es modificado por(224) (CT_CHNG)	Tipo de entidad(17) (OT_ENT_TYPE)	Unique
Tipo de servicio(294) (OT_FUNC_CLUSTER)	proporciona entrada para	recibe entrada de(582) (CT_PROV_INP_FOR_1)	Facultad(293) (OT_IS_FUNC)	Unique
Tipo de servicio(294) (OT_FUNC_CLUSTER)	proporciona entrada para	recibe entrada de(582) (CT_PROV_INP_FOR_1)	IS service(295) (OT_IS_SERVICE)	Unique
Tipo de servicio(294) (OT_FUNC_CLUSTER)	proporciona entrada para	recibe entrada de(582) (CT_PROV_INP_FOR_1)	Tipo de servicio(294) (OT_FUNC_CLUSTER)	Unique
Tipo de servicio(294) (OT_FUNC_CLUSTER)	puede encontrarse en	puede ser emplazamiento de(165) (CT_CAN_BE_LOCAT)	Emplazamiento(54) (OT_LOC)	Unique



Source Object Type	Relationship Type (active)	Relationship Type (passive)	Target Object Type	Possible Number of Connections
Tipo de servicio(294) (OT_FUNC_CLUSTER)	realizes	is realized by(458) (CT_REALIZES)	Class(90) (OT_CLS)	Unique
Tipo de servicio(294) (OT_FUNC_CLUSTER)	tiene como salida	es salida de(50) (CT_HAS_OUT)	Atributo MRE(19) (OT_ERM_ATTR)	Unique
Tipo de servicio(294) (OT_FUNC_CLUSTER)	tiene como salida	es salida de(50) (CT_HAS_OUT)	Class(90) (OT_CLS)	Unique
Tipo de servicio(294) (OT_FUNC_CLUSTER)	tiene como salida	es salida de(50) (CT_HAS_OUT)	Clúster/Modelo de datos(14) (OT_CLST)	Unique
Tipo de servicio(294) (OT_FUNC_CLUSTER)	tiene como salida	es salida de(50) (CT_HAS_OUT)	Tabla(55) (OT_TBL)	Unique
Tipo de servicio(294) (OT_FUNC_CLUSTER)	tiene como salida	es salida de(50) (CT_HAS_OUT)	Tipo de entidad(17) (OT_ENT_TYPE)	Unique
Tipo de servicio(294) (OT_FUNC_CLUSTER)	tiene como salida	es salida de(50) (CT_HAS_OUT)	Tipo de relación(11) (OT_RELSHP_TYPE)	Unique
Tipo de servicio(294) (OT_FUNC_CLUSTER)	tiene como salida	es salida de(50) (CT_HAS_OUT)	Término técnico(58) (OT_TECH_TRM)	Unique
Tipo de sistema de aplicación(6) (OT_APPL_SYS_TYPE)	apoya	es apoyado por(221) (CT_CAN_SUPP_1)	Facultad(293) (OT_IS_FUNC)	Unique



Source Object Type	Relationship Type (active)	Relationship Type (passive)	Target Object Type	Possible Number of Connections
Tipo de sistema de aplicación(6) (OT_APPL_SYS_TYPE)	apoya	es apoyado por(221) (CT_CAN_SUPP_1)	IS service(295) (OT_IS_SERVICE)	Unique
Tipo de sistema de aplicación(6) (OT_APPL_SYS_TYPE)	apoya	es apoyado por(221) (CT_CAN_SUPP_1)	Tipo de servicio(294) (OT_FUNC_CLUSTER)	Unique
Tipo de unidad organizativa(44) (OT_ORG_UNIT_TYPE)	puede ser usuario	puede ser usado por(230) (CT_CAN_BE_USER)	Facultad(293) (OT_IS_FUNC)	Unique
Tipo de unidad organizativa(44) (OT_ORG_UNIT_TYPE)	puede ser usuario	puede ser usado por(230) (CT_CAN_BE_USER)	IS service(295) (OT_IS_SERVICE)	Unique
Tipo de unidad organizativa(44) (OT_ORG_UNIT_TYPE)	puede ser usuario	puede ser usado por(230) (CT_CAN_BE_USER)	Tipo de servicio(294) (OT_FUNC_CLUSTER)	Unique
Término técnico(58) (OT_TECH_TRM)	es entrada para	tiene como entrada(49) (CT_IS_INP_FOR)	Facultad(293) (OT_IS_FUNC)	Unique
Término técnico(58) (OT_TECH_TRM)	es entrada para	tiene como entrada(49) (CT_IS_INP_FOR)	IS service(295) (OT_IS_SERVICE)	Unique
Término técnico(58) (OT_TECH_TRM)	es entrada para	tiene como entrada(49) (CT_IS_INP_FOR)	Tipo de servicio(294) (OT_FUNC_CLUSTER)	Unique
Unidad organizativa(43) (OT_ORG_UNIT)	es responsable de	está bajo la responsabilidad de(168) (CT_IS_RESP_1)	Tipo de servicio(294) (OT_FUNC_CLUSTER)	Unique



Source Object Type	Relationship Type (active)	Relationship Type (passive)	Target Object Type	Possible Number of Connections
Unidad organizativa(43) (OT_ORG_UNIT)	puede ser usuario	puede ser usado por(230) (CT_CAN_BE_USER)	Facultad(293) (OT_IS_FUNC)	Unique
Unidad organizativa(43) (OT_ORG_UNIT)	puede ser usuario	puede ser usado por(230) (CT_CAN_BE_USER)	IS service(295) (OT_IS_SERVICE)	Unique
Unidad organizativa(43) (OT_ORG_UNIT)	puede ser usuario	puede ser usado por(230) (CT_CAN_BE_USER)	Tipo de servicio(294) (OT_FUNC_CLUSTER)	Unique
Vacío(397) (OT_GAP)	afecta	es objeto de(763) (CT_CONC_3)	Tipo de servicio(294) (OT_FUNC_CLUSTER)	Unique

3.2.52 Diagrama de colaboración UML 1.4

Source Object Type	Relationship Type (active)	Relationship Type (passive)	Target Object Type	Possible Number of Connections
Association class(264) (OT_ASSOC_CLASSES)	has stereotype	is stereotype of(576) (CT_HAS_STEREOTYPE)	Stereotype(297) (OT_STEREOTYPE)	Unique
Association class(264) (OT_ASSOC_CLASSES)	has tagged value	is tagged value of(578) (CT_HAS_TAG_VALUE)	Tagged value(299) (OT_TAG_VALUE)	Unique
Association instance(129) (OT_ASSOC_INSTANCES)	has stereotype	is stereotype of(576) (CT_HAS_STEREOTYPE)	Stereotype(297) (OT_STEREOTYPE)	Unique



Source Object Type	Relationship Type (active)	Relationship Type (passive)	Target Object Type	Possible Number of Connections
Association instance(129) (OT_ASSOC_INST)	has tagged value	is tagged value of(578) (CT_HAS_TAG_VALUE)	Tagged value(299) (OT_TAG_VALUE)	Unique
Association instance(129) (OT_ASSOC_INST)	is linked with	is linked with(424) (CT_IS_LINKED)	Object instance(94) (OT_OBJ_INST)	Unique
Association role(275) (OT_ASSOC_ROLE)	associates classifier role	is associated to(535) (CT_ASSOC_CLASSIFIER)	Classifier role(276) (OT_CLS_ROLE)	Unique
Association role(275) (OT_ASSOC_ROLE)	has stereotype	is stereotype of(576) (CT_HAS_STEREOTYPE)	Stereotype(297) (OT_STEREOTYPE)	Unique
Association role(275) (OT_ASSOC_ROLE)	has tagged value	is tagged value of(578) (CT_HAS_TAG_VALUE)	Tagged value(299) (OT_TAG_VALUE)	Unique
Atributo MRE(19) (OT_ERM_ATTR)	has stereotype	is stereotype of(576) (CT_HAS_STEREOTYPE)	Stereotype(297) (OT_STEREOTYPE)	Unique
Atributo MRE(19) (OT_ERM_ATTR)	has tagged value	is tagged value of(578) (CT_HAS_TAG_VALUE)	Tagged value(299) (OT_TAG_VALUE)	Unique
Atributo MRE(19) (OT_ERM_ATTR)	has type	is type of(508) (CT_IS_TYPE_OF)	Association class(264) (OT_ASSOC_CLASSES)	Unique
Class(90) (OT_CLS)	has stereotype	is stereotype of(576) (CT_HAS_STEREOTYPE)	Stereotype(297) (OT_STEREOTYPE)	Unique



Source Object Type	Relationship Type (active)	Relationship Type (passive)	Target Object Type	Possible Number of Connections
Class(90) (OT_CLS)	has tagged value	is tagged value of(578) (CT_HAS_TAG_VALUE)	Tagged value(299) (OT_TAG_VALUE)	Unique
Class(90) (OT_CLS)	interacts with	has interaction from(460) (CT_INTERACTS_WITH)	Class(90) (OT_CLS)	Unique
Class(90) (OT_CLS)	interacts with	has interaction from(460) (CT_INTERACTS_WITH)	Object instance(94) (OT_OBJ_INST)	Unique
Classifier role(276) (OT_CLS_ROLE)	has stereotype	is stereotype of(576) (CT_HAS_STEREOTYPE)	Stereotype(297) (OT_STEREOTYPE)	Unique
Classifier role(276) (OT_CLS_ROLE)	has tagged value	is tagged value of(578) (CT_HAS_TAG_VALUE)	Tagged value(299) (OT_TAG_VALUE)	Unique
Collaboration instance set(291) (OT_COLLAB_INST_SET)	has stereotype	is stereotype of(576) (CT_HAS_STEREOTYPE)	Stereotype(297) (OT_STEREOTYPE)	Unique
Collaboration instance set(291) (OT_COLLAB_INST_SET)	has tagged value	is tagged value of(578) (CT_HAS_TAG_VALUE)	Tagged value(299) (OT_TAG_VALUE)	Unique
Constraint(88) (OT_CNSTR)	afecta	es objeto de(192) (CT_CONC)	Association class(264) (OT_ASSOC_CLASSES)	Unique



Source Object Type	Relationship Type (active)	Relationship Type (passive)	Target Object Type	Possible Number of Connections
Constraint(88) (OT_CNSTR)	afecta	es objeto de(192) (CT_CONC)	Association instance(129) (OT_ASSOC_INST)	Unique
Constraint(88) (OT_CNSTR)	afecta	es objeto de(192) (CT_CONC)	Association role(275) (OT_ASSOC_ROLE)	Unique
Constraint(88) (OT_CNSTR)	afecta	es objeto de(192) (CT_CONC)	Atributo MRE(19) (OT_ERM_ATTR)	Unique
Constraint(88) (OT_CNSTR)	afecta	es objeto de(192) (CT_CONC)	Class(90) (OT_CLS)	Unique
Constraint(88) (OT_CNSTR)	afecta	es objeto de(192) (CT_CONC)	Classifier role(276) (OT_CLS_ROLE)	Unique
Constraint(88) (OT_CNSTR)	afecta	es objeto de(192) (CT_CONC)	Enlace de atributo(277) (OT_ATTR_LINK)	Unique
Constraint(88) (OT_CNSTR)	afecta	es objeto de(192) (CT_CONC)	Interaction instance set(292) (OT_INTERACT_INST_SET)	Unique
Constraint(88) (OT_CNSTR)	afecta	es objeto de(192) (CT_CONC)	Link object(274) (OT_LINK_OBJ)	Unique
Constraint(88) (OT_CNSTR)	afecta	es objeto de(192) (CT_CONC)	Object instance(94) (OT_OBJ_INST)	Unique
Constraint(88) (OT_CNSTR)	afecta	es objeto de(192) (CT_CONC)	Stereotype(297) (OT_STEREOTYPE)	Unique



Source Object Type	Relationship Type (active)	Relationship Type (passive)	Target Object Type	Possible Number of Connections
Constraint(88) (OT_CNSTR)	afecta	es objeto de(192) (CT_CONC)	Tag definition(298) (OT_TAG_DEF)	Unique
Constraint(88) (OT_CNSTR)	afecta	es objeto de(192) (CT_CONC)	Tagged value(299) (OT_TAG_VALUE)	Unique
Constraint(88) (OT_CNSTR)	has stereotype	is stereotype of(576) (CT_HAS_STEREO TYPE)	Stereotype(297) (OT_STEREO TYPE)	Unique
Constraint(88) (OT_CNSTR)	has tagged value	is tagged value of(578) (CT_HAS_TAG_V AL)	Tagged value(299) (OT_TAG_VALUE)	Unique
Interaction instance set(292) (OT_INTERACT_ INST_SET)	has stereotype	is stereotype of(576) (CT_HAS_STEREO TYPE)	Stereotype(297) (OT_STEREO TYPE)	Unique
Interaction instance set(292) (OT_INTERACT_ INST_SET)	has tagged value	is tagged value of(578) (CT_HAS_TAG_V AL)	Tagged value(299) (OT_TAG_VALUE)	Unique
Link object(274) (OT_LINK_OBJ)	has stereotype	is stereotype of(576) (CT_HAS_STEREO TYPE)	Stereotype(297) (OT_STEREO TYPE)	Unique
Link object(274) (OT_LINK_OBJ)	has tagged value	is tagged value of(578) (CT_HAS_TAG_V AL)	Tagged value(299) (OT_TAG_VALUE)	Unique
Link object(274) (OT_LINK_OBJ)	is linked with	is linked with(424) (CT_IS_LINKED)	Link object(274) (OT_LINK_OBJ)	Unique



Source Object Type	Relationship Type (active)	Relationship Type (passive)	Target Object Type	Possible Number of Connections
Link object(274) (OT_LINK_OBJ)	is linked with	is linked with(424) (CT_IS_LINKED)	Object instance(94) (OT_OBJ_INST)	Unique
Note(186) (OT_NOTE)	belongs to	belongs to(423) (CT_BELONGS)	Association instance(129) (OT_ASSOC_INST)	Unique
Note(186) (OT_NOTE)	belongs to	belongs to(423) (CT_BELONGS)	Association role(275) (OT_ASSOC_ROLE)	Unique
Note(186) (OT_NOTE)	belongs to	belongs to(423) (CT_BELONGS)	Atributo MRE(19) (OT_ERM_ATTR)	Unique
Note(186) (OT_NOTE)	belongs to	belongs to(423) (CT_BELONGS)	Class(90) (OT_CLS)	Unique
Note(186) (OT_NOTE)	belongs to	belongs to(423) (CT_BELONGS)	Classifier role(276) (OT_CLS_ROLE)	Unique
Note(186) (OT_NOTE)	belongs to	belongs to(423) (CT_BELONGS)	Collaboration instance set(291) (OT_COLLAB_INST_SET)	Unique
Note(186) (OT_NOTE)	belongs to	belongs to(423) (CT_BELONGS)	Constraint(88) (OT_CNSTR)	Unique
Note(186) (OT_NOTE)	belongs to	belongs to(423) (CT_BELONGS)	Enlace de atributo(277) (OT_ATTR_LINK)	Unique
Note(186) (OT_NOTE)	belongs to	belongs to(423) (CT_BELONGS)	Interaction instance set(292) (OT_INTERACT_INST_SET)	Unique



Source Object Type	Relationship Type (active)	Relationship Type (passive)	Target Object Type	Possible Number of Connections
Note(186) (OT_NOTE)	belongs to	belongs to(423) (CT_BELONGS)	Link object(274) (OT_LINK_OBJ)	Unique
Note(186) (OT_NOTE)	belongs to	belongs to(423) (CT_BELONGS)	Object instance(94) (OT_OBJ_INST)	Unique
Note(186) (OT_NOTE)	belongs to	belongs to(423) (CT_BELONGS)	Stereotype(297) (OT_STEREOTYPE)	Unique
Note(186) (OT_NOTE)	belongs to	belongs to(423) (CT_BELONGS)	Tag definition(298) (OT_TAG_DEF)	Unique
Note(186) (OT_NOTE)	belongs to	belongs to(423) (CT_BELONGS)	Tagged value(299) (OT_TAG_VALUE)	Unique
Note(186) (OT_NOTE)	has stereotype	is stereotype of(576) (CT_HAS_STEREO TYPE)	Stereotype(297) (OT_STEREOTYP E)	Unique
Note(186) (OT_NOTE)	has tagged value	is tagged value of(578) (CT_HAS_TAG_V AL)	Tagged value(299) (OT_TAG_VALUE)	Unique
Object instance(94) (OT_OBJ_INST)	has stereotype	is stereotype of(576) (CT_HAS_STEREO TYPE)	Stereotype(297) (OT_STEREOTYP E)	Unique
Object instance(94) (OT_OBJ_INST)	has tagged value	is tagged value of(578) (CT_HAS_TAG_V AL)	Tagged value(299) (OT_TAG_VALUE)	Unique
Object instance(94) (OT_OBJ_INST)	interacts with	has interaction from(460) (CT_INTERACTS _WITH)	Class(90) (OT_CLS)	Unique



Source Object Type	Relationship Type (active)	Relationship Type (passive)	Target Object Type	Possible Number of Connections
Object instance(94) (OT_OBJ_INST)	interacts with	has interaction from(460) (CT_INTERACTS_WITH)	Object instance(94) (OT_OBJ_INST)	Unique
Stereotype(297) (OT_STEREOTYPE)	has tag definition	is tag definition of(577) (CT_HAS_TAG_DEF)	Tag definition(298) (OT_TAG_DEF)	Unique
Tagged value(299) (OT_TAG_VALUE)	has reference value	is reference value of(581) (CT_HAS_REFERENCE_VALUE)	Association class(264) (OT_ASSOC_CLASSES)	Unique
Tagged value(299) (OT_TAG_VALUE)	has reference value	is reference value of(581) (CT_HAS_REFERENCE_VALUE)	Association instance(129) (OT_ASSOC_INSTANCE)	Unique
Tagged value(299) (OT_TAG_VALUE)	has reference value	is reference value of(581) (CT_HAS_REFERENCE_VALUE)	Association role(275) (OT_ASSOC_ROLE)	Unique
Tagged value(299) (OT_TAG_VALUE)	has reference value	is reference value of(581) (CT_HAS_REFERENCE_VALUE)	Atributo MRE(19) (OT_ERM_ATTR)	Unique
Tagged value(299) (OT_TAG_VALUE)	has reference value	is reference value of(581) (CT_HAS_REFERENCE_VALUE)	Class(90) (OT_CLS)	Unique
Tagged value(299) (OT_TAG_VALUE)	has reference value	is reference value of(581) (CT_HAS_REFERENCE_VALUE)	Classifier role(276) (OT_CLS_ROLE)	Unique



Source Object Type	Relationship Type (active)	Relationship Type (passive)	Target Object Type	Possible Number of Connections
Tagged value(299) (OT_TAG_VALUE)	has reference value	is reference value of(581) (CT_HAS_REFERENCE_VALUE)	Collaboration instance set(291) (OT_COLLAB_INST_SET)	Unique
Tagged value(299) (OT_TAG_VALUE)	has reference value	is reference value of(581) (CT_HAS_REFERENCE_VALUE)	Constraint(88) (OT_CNSTR)	Unique
Tagged value(299) (OT_TAG_VALUE)	has reference value	is reference value of(581) (CT_HAS_REFERENCE_VALUE)	Interaction instance set(292) (OT_INTERACT_INST_SET)	Unique
Tagged value(299) (OT_TAG_VALUE)	has reference value	is reference value of(581) (CT_HAS_REFERENCE_VALUE)	Link object(274) (OT_LINK_OBJ)	Unique
Tagged value(299) (OT_TAG_VALUE)	has reference value	is reference value of(581) (CT_HAS_REFERENCE_VALUE)	Note(186) (OT_NOTE)	Unique
Tagged value(299) (OT_TAG_VALUE)	has reference value	is reference value of(581) (CT_HAS_REFERENCE_VALUE)	Object instance(94) (OT_OBJ_INST)	Unique
Tagged value(299) (OT_TAG_VALUE)	has reference value	is reference value of(581) (CT_HAS_REFERENCE_VALUE)	Tagged value(299) (OT_TAG_VALUE)	Unique
Tagged value(299) (OT_TAG_VALUE)	has type	is type of(508) (CT_IS_TYPE_OF)	Tag definition(298) (OT_TAG_DEF)	Unique



Assignment Relationships

Source Object Type	Relationship Type (active)	Relationship Type (passive)	Target Object Type	Possible Number of Connections
Clúster/Modelo de datos(14) (OT_CLST)	consiste en	es parte de(85) (CT_CONS_OF_2)	Atributo MRE(19) (OT_ERM_ATTR)	Unique
Clúster/Modelo de datos(14) (OT_CLST)	consiste en	es parte de(85) (CT_CONS_OF_2)	Class(90) (OT_CLS)	Unique
Clúster/Modelo de datos(14) (OT_CLST)	consiste en	es parte de(85) (CT_CONS_OF_2)	Clúster/Modelo de datos(14) (OT_CLST)	Unique
Clúster/Modelo de datos(14) (OT_CLST)	consiste en	es parte de(85) (CT_CONS_OF_2)	Tipo de entidad(17) (OT_ENT_TYPE)	Unique
Clúster/Modelo de datos(14) (OT_CLST)	consiste en	es parte de(85) (CT_CONS_OF_2)	Tipo de generalización(23) (OT_GNRL_TYPE)	Unique
Clúster/Modelo de datos(14) (OT_CLST)	consiste en	es parte de(85) (CT_CONS_OF_2)	Tipo de relación(11) (OT_RELSHP_TYPE)	Unique
Tipo de generalización(23) (OT_GNRL_TYPE)	diferencia según valor de	es característica para(268) (CT_DIFF)	Atributo MRE(19) (OT_ERM_ATTR)	Unique



3.2.53 Diagrama de clases de costes

Source Object Type	Relationship Type (active)	Relationship Type (passive)	Target Object Type	Possible Number of Connections
Clase de costes(132) (OT_COST_TYPE)	es superior	es subordinado(3) (CT_IS_SUPERIOR_1)	Clase de costes(132) (OT_COST_TYPE)	Unique

3.2.54 Diagrama de clases UML 1.4

Source Object Type	Relationship Type (active)	Relationship Type (passive)	Target Object Type	Possible Number of Connections
Action(284) (OT_ACTION)	calls	is called by(426) (CT_CALLS)	Función(22) (OT_FUNC)	Unique
Action(284) (OT_ACTION)	has argument	is argument of(534) (CT_HAS_ARGUMENT)	Argument(285) (OT_ARGUMENT)	Unique
Action(284) (OT_ACTION)	has stereotype	is stereotype of(576) (CT_HAS_STEREOTYPE)	Stereotype(297) (OT_STEREOTYPE)	Unique
Action(284) (OT_ACTION)	has tagged value	is tagged value of(578) (CT_HAS_TAGGED_VALUE)	Tagged value(299) (OT_TAGGED_VALUE)	Unique
Action(284) (OT_ACTION)	instantiate	is instantiated by(445) (CT_IS_INSTANTIATE)	Class(90) (OT_CLS)	Unique
Action(284) (OT_ACTION)	is nested	nests(418) (CT_IS_NESTED)	Collaboration(286) (OT_COLLABORATION)	Unique



Source Object Type	Relationship Type (active)	Relationship Type (passive)	Target Object Type	Possible Number of Connections
Action(284) (OT_ACTION)	sends signal	has been sent(545) (CT_SENDS_SIG)	Exception(281) (OT_UML_EXCEPT)	Unique
Action(284) (OT_ACTION)	sends signal	has been sent(545) (CT_SENDS_SIG)	Signal(280) (OT_UML_SIGNAL)	Unique
Activity graph(287) (OT_ACT_GRAPH)	has stereotype	is stereotype of(576) (CT_HAS_STEREO)	Stereotype(297) (OT_STEREOTYP)	Unique
Activity graph(287) (OT_ACT_GRAPH)	has tagged value	is tagged value of(578) (CT_HAS_TAG_V)	Tagged value(299) (OT_TAG_VALUE)	Unique
Activity graph(287) (OT_ACT_GRAPH)	is nested	nests(418) (CT_IS_NESTED)	Package(187) (OT_PACK)	Unique
Activity graph(287) (OT_ACT_GRAPH)	is nested	nests(418) (CT_IS_NESTED)	Subsystem(270) (OT_SUBSYS)	Unique
Activity graph(287) (OT_ACT_GRAPH)	is nested	nests(418) (CT_IS_NESTED)	UML Model(272) (OT_UML_MOD)	Unique
Argument(285) (OT_ARGUM)	has stereotype	is stereotype of(576) (CT_HAS_STEREO)	Stereotype(297) (OT_STEREOTYP)	Unique
Argument(285) (OT_ARGUM)	has tagged value	is tagged value of(578) (CT_HAS_TAG_V)	Tagged value(299) (OT_TAG_VALUE)	Unique



Source Object Type	Relationship Type (active)	Relationship Type (passive)	Target Object Type	Possible Number of Connections
Association(87) (OT_ASSOC)	depends	is depending(425) (CT_DEPENDS)	Association(87) (OT_ASSOC)	Unique
Association(87) (OT_ASSOC)	depends	is depending(425) (CT_DEPENDS)	Association class(264) (OT_ASSOC_CLASSES)	Unique
Association(87) (OT_ASSOC)	depends	is depending(425) (CT_DEPENDS)	Class(90) (OT_CLS)	Unique
Association(87) (OT_ASSOC)	depends	is depending(425) (CT_DEPENDS)	Exception(281) (OT_UML_EXCEPTION)	Unique
Association(87) (OT_ASSOC)	depends	is depending(425) (CT_DEPENDS)	Package(187) (OT_PACK)	Unique
Association(87) (OT_ASSOC)	depends	is depending(425) (CT_DEPENDS)	Signal(280) (OT_UML_SIGNAL)	Unique
Association(87) (OT_ASSOC)	depends	is depending(425) (CT_DEPENDS)	Subsystem(270) (OT_SUBSYS)	Unique
Association(87) (OT_ASSOC)	depends	is depending(425) (CT_DEPENDS)	UML Model(272) (OT_UML_MODEL)	Unique
Association(87) (OT_ASSOC)	generalizes	specializes(415) (CT_GENERAL)	Association(87) (OT_ASSOC)	Unique
Association(87) (OT_ASSOC)	generalizes	specializes(415) (CT_GENERAL)	Association class(264) (OT_ASSOC_CLASSES)	Unique
Association(87) (OT_ASSOC)	has instance	is instance(419) (CT_HAS_INSTANCE)	Association instance(129) (OT_ASSOC_INSTANCE)	Unique



Source Object Type	Relationship Type (active)	Relationship Type (passive)	Target Object Type	Possible Number of Connections
Association(87) (OT_ASSOC)	has stereotype	is stereotype of(576) (CT_HAS_STEREO TYPE)	Stereotype(297) (OT_STEREO TYPE)	Unique
Association(87) (OT_ASSOC)	has tagged value	is tagged value of(578) (CT_HAS_TAG_V AL)	Tagged value(299) (OT_TAG_VALU E)	Unique
Association(87) (OT_ASSOC)	is nested	nests(418) (CT_IS_NESTED)	Association class(264) (OT_ASSOC_CL S)	Unique
Association(87) (OT_ASSOC)	is nested	nests(418) (CT_IS_NESTED)	Class(90) (OT_CLS)	Unique
Association(87) (OT_ASSOC)	is nested	nests(418) (CT_IS_NESTED)	Package(187) (OT_PACK)	Unique
Association(87) (OT_ASSOC)	is nested	nests(418) (CT_IS_NESTED)	Subsystem(270) (OT_SUBSYS)	Unique
Association(87) (OT_ASSOC)	is nested	nests(418) (CT_IS_NESTED)	UML Model(272) (OT_UML_MOD)	Unique
Association(87) (OT_ASSOC)	permits access	access is permitted by(536) (CT_PERM_ACCE SS)	Association(87) (OT_ASSOC)	Unique
Association(87) (OT_ASSOC)	permits access	access is permitted by(536) (CT_PERM_ACCE SS)	Association class(264) (OT_ASSOC_CL S)	Unique



Source Object Type	Relationship Type (active)	Relationship Type (passive)	Target Object Type	Possible Number of Connections
Association(87) (OT_ASSOC)	permits access	access is permitted by(536) (CT_PERM_ACCESS)	Class(90) (OT_CLS)	Unique
Association(87) (OT_ASSOC)	permits access	access is permitted by(536) (CT_PERM_ACCESS)	Exception(281) (OT_UML_EXCEPTION)	Unique
Association(87) (OT_ASSOC)	permits access	access is permitted by(536) (CT_PERM_ACCESS)	Package(187) (OT_PACK)	Unique
Association(87) (OT_ASSOC)	permits access	access is permitted by(536) (CT_PERM_ACCESS)	Signal(280) (OT_UML_SIGNAL)	Unique
Association(87) (OT_ASSOC)	permits access	access is permitted by(536) (CT_PERM_ACCESS)	Subsystem(270) (OT_SUBSYS)	Unique
Association(87) (OT_ASSOC)	permits access	access is permitted by(536) (CT_PERM_ACCESS)	UML Model(272) (OT_UML_MOD)	Unique
Association(87) (OT_ASSOC)	realizes	is realized by(458) (CT_REALIZES)	Association(87) (OT_ASSOC)	Unique



Source Object Type	Relationship Type (active)	Relationship Type (passive)	Target Object Type	Possible Number of Connections
Association(87) (OT_ASSOC)	realizes	is realized by(458) (CT_REALIZES)	Association class(264) (OT_ASSOC_CLASSES)	Unique
Association(87) (OT_ASSOC)	realizes	is realized by(458) (CT_REALIZES)	Class(90) (OT_CLS)	Unique
Association(87) (OT_ASSOC)	realizes	is realized by(458) (CT_REALIZES)	Exception(281) (OT_UML_EXCEPTION)	Unique
Association(87) (OT_ASSOC)	realizes	is realized by(458) (CT_REALIZES)	Package(187) (OT_PACK)	Unique
Association(87) (OT_ASSOC)	realizes	is realized by(458) (CT_REALIZES)	Signal(280) (OT_UML_SIGNAL)	Unique
Association(87) (OT_ASSOC)	realizes	is realized by(458) (CT_REALIZES)	Subsystem(270) (OT_SUBSYS)	Unique
Association(87) (OT_ASSOC)	realizes	is realized by(458) (CT_REALIZES)	UML Model(272) (OT_UML_MODEL)	Unique
Association(87) (OT_ASSOC)	refines	is refined by(511) (CT_REFINES)	Association(87) (OT_ASSOC)	Unique
Association(87) (OT_ASSOC)	refines	is refined by(511) (CT_REFINES)	Association class(264) (OT_ASSOC_CLASSES)	Unique
Association(87) (OT_ASSOC)	refines	is refined by(511) (CT_REFINES)	Class(90) (OT_CLS)	Unique
Association(87) (OT_ASSOC)	refines	is refined by(511) (CT_REFINES)	Exception(281) (OT_UML_EXCEPTION)	Unique



Source Object Type	Relationship Type (active)	Relationship Type (passive)	Target Object Type	Possible Number of Connections
Association(87) (OT_ASSOC)	refines	is refined by(511) (CT_REFINES)	Package(187) (OT_PACK)	Unique
Association(87) (OT_ASSOC)	refines	is refined by(511) (CT_REFINES)	Signal(280) (OT_UML_SIGNAL)	Unique
Association(87) (OT_ASSOC)	refines	is refined by(511) (CT_REFINES)	Subsystem(270) (OT_SUBSYS)	Unique
Association(87) (OT_ASSOC)	refines	is refined by(511) (CT_REFINES)	UML Model(272) (OT_UML_MOD)	Unique
Association(87) (OT_ASSOC)	uses	is used by(360) (CT_USE_5)	Association(87) (OT_ASSOC)	Unique
Association(87) (OT_ASSOC)	uses	is used by(360) (CT_USE_5)	Association class(264) (OT_ASSOC_CLASSES)	Unique
Association(87) (OT_ASSOC)	uses	is used by(360) (CT_USE_5)	Class(90) (OT_CLS)	Unique
Association(87) (OT_ASSOC)	uses	is used by(360) (CT_USE_5)	Exception(281) (OT_UML_EXCEPTION)	Unique
Association(87) (OT_ASSOC)	uses	is used by(360) (CT_USE_5)	Package(187) (OT_PACK)	Unique
Association(87) (OT_ASSOC)	uses	is used by(360) (CT_USE_5)	Signal(280) (OT_UML_SIGNAL)	Unique
Association(87) (OT_ASSOC)	uses	is used by(360) (CT_USE_5)	Subsystem(270) (OT_SUBSYS)	Unique
Association(87) (OT_ASSOC)	uses	is used by(360) (CT_USE_5)	UML Model(272) (OT_UML_MOD)	Unique



Source Object Type	Relationship Type (active)	Relationship Type (passive)	Target Object Type	Possible Number of Connections
Association class(264) (OT_ASSOC_CLASSES)	associates (multiple)	is associated by (multiple)(456) (CT_ASSOCIATES_MULT)	Association(87) (OT_ASSOC)	Unique
Association class(264) (OT_ASSOC_CLASSES)	associates (multiple)	is associated by (multiple)(456) (CT_ASSOCIATES_MULT)	Association class(264) (OT_ASSOC_CLASSES)	Unique
Association class(264) (OT_ASSOC_CLASSES)	binds	is bound by(528) (CT_BINDS)	Association class(264) (OT_ASSOC_CLASSES)	Unique
Association class(264) (OT_ASSOC_CLASSES)	depends	is depending(425) (CT_DEPENDS)	Association(87) (OT_ASSOC)	Unique
Association class(264) (OT_ASSOC_CLASSES)	depends	is depending(425) (CT_DEPENDS)	Association class(264) (OT_ASSOC_CLASSES)	Unique
Association class(264) (OT_ASSOC_CLASSES)	depends	is depending(425) (CT_DEPENDS)	Class(90) (OT_CLS)	Unique
Association class(264) (OT_ASSOC_CLASSES)	depends	is depending(425) (CT_DEPENDS)	Exception(281) (OT_UML_EXCEPTION)	Unique
Association class(264) (OT_ASSOC_CLASSES)	depends	is depending(425) (CT_DEPENDS)	Package(187) (OT_PACK)	Unique
Association class(264) (OT_ASSOC_CLASSES)	depends	is depending(425) (CT_DEPENDS)	Signal(280) (OT_UML_SIGNAL)	Unique



Source Object Type	Relationship Type (active)	Relationship Type (passive)	Target Object Type	Possible Number of Connections
Association class(264) (OT_ASSOC_CLASSES)	depends	is depending(425) (CT_DEPENDS)	Subsystem(270) (OT_SUBSYS)	Unique
Association class(264) (OT_ASSOC_CLASSES)	depends	is depending(425) (CT_DEPENDS)	UML Model(272) (OT_UML_MOD)	Unique
Association class(264) (OT_ASSOC_CLASSES)	generalizes	specializes(415) (CT_GENERAL)	Association class(264) (OT_ASSOC_CLASSES)	Unique
Association class(264) (OT_ASSOC_CLASSES)	has behavior	is behavior of(544) (CT_HAS_BEHAV)	State machine(279) (OT_STATE_MACHINE)	Unique
Association class(264) (OT_ASSOC_CLASSES)	has instance	is instance(419) (CT_HAS_INSTANCE)	Link object(274) (OT_LINK_OBJ)	Unique
Association class(264) (OT_ASSOC_CLASSES)	has member	is member of(420) (CT_HAS_MEMBER)	Atributo MRE(19) (OT_ERM_ATTR)	Unique
Association class(264) (OT_ASSOC_CLASSES)	has member	is member of(420) (CT_HAS_MEMBER)	Función(22) (OT_FUNC)	Unique
Association class(264) (OT_ASSOC_CLASSES)	has member	is member of(420) (CT_HAS_MEMBER)	Reception(282) (OT_UML_RECEPT)	Unique
Association class(264) (OT_ASSOC_CLASSES)	has stereotype	is stereotype of(576) (CT_HAS_STEREOTYPE)	Stereotype(297) (OT_STEREOTYPE)	Unique



Source Object Type	Relationship Type (active)	Relationship Type (passive)	Target Object Type	Possible Number of Connections
Association class(264) (OT_ASSOC_CLASSES)	has tagged value	is tagged value of(578) (CT_HAS_TAG_VALUE)	Tagged value(299) (OT_TAG_VALUE)	Unique
Association class(264) (OT_ASSOC_CLASSES)	has template parameter	is template parameter of(527) (CT_HAS_TMPL_PARAM)	Class(90) (OT_CLS)	Unique
Association class(264) (OT_ASSOC_CLASSES)	is nested	nests(418) (CT_IS_NESTED)	Association class(264) (OT_ASSOC_CLASSES)	Unique
Association class(264) (OT_ASSOC_CLASSES)	is nested	nests(418) (CT_IS_NESTED)	Class(90) (OT_CLS)	Unique
Association class(264) (OT_ASSOC_CLASSES)	is nested	nests(418) (CT_IS_NESTED)	Package(187) (OT_PACK)	Unique
Association class(264) (OT_ASSOC_CLASSES)	is nested	nests(418) (CT_IS_NESTED)	Subsystem(270) (OT_SUBSYS)	Unique
Association class(264) (OT_ASSOC_CLASSES)	is nested	nests(418) (CT_IS_NESTED)	UML Model(272) (OT_UML_MOD)	Unique
Association class(264) (OT_ASSOC_CLASSES)	permits access	access is permitted by(536) (CT_PERM_ACCESS)	Association(87) (OT_ASSOC)	Unique



Source Object Type	Relationship Type (active)	Relationship Type (passive)	Target Object Type	Possible Number of Connections
Association class(264) (OT_ASSOC_CLASSES)	permits access	access is permitted by(536) (CT_PERM_ACCESS)	Association class(264) (OT_ASSOC_CLASSES)	Unique
Association class(264) (OT_ASSOC_CLASSES)	permits access	access is permitted by(536) (CT_PERM_ACCESS)	Class(90) (OT_CLS)	Unique
Association class(264) (OT_ASSOC_CLASSES)	permits access	access is permitted by(536) (CT_PERM_ACCESS)	Exception(281) (OT_UML_EXCEPTION)	Unique
Association class(264) (OT_ASSOC_CLASSES)	permits access	access is permitted by(536) (CT_PERM_ACCESS)	Package(187) (OT_PACK)	Unique
Association class(264) (OT_ASSOC_CLASSES)	permits access	access is permitted by(536) (CT_PERM_ACCESS)	Signal(280) (OT_UML_SIGNAL)	Unique
Association class(264) (OT_ASSOC_CLASSES)	permits access	access is permitted by(536) (CT_PERM_ACCESS)	Subsystem(270) (OT_SUBSYS)	Unique
Association class(264) (OT_ASSOC_CLASSES)	permits access	access is permitted by(536) (CT_PERM_ACCESS)	UML Model(272) (OT_UML_MODEL)	Unique



Source Object Type	Relationship Type (active)	Relationship Type (passive)	Target Object Type	Possible Number of Connections
Association class(264) (OT_ASSOC_CLASSES)	realizes	is realized by(458) (CT_REALIZES)	Association(87) (OT_ASSOC)	Unique
Association class(264) (OT_ASSOC_CLASSES)	realizes	is realized by(458) (CT_REALIZES)	Association class(264) (OT_ASSOC_CLASSES)	Unique
Association class(264) (OT_ASSOC_CLASSES)	realizes	is realized by(458) (CT_REALIZES)	Class(90) (OT_CLS)	Unique
Association class(264) (OT_ASSOC_CLASSES)	realizes	is realized by(458) (CT_REALIZES)	Exception(281) (OT_UML_EXCEPTION)	Unique
Association class(264) (OT_ASSOC_CLASSES)	realizes	is realized by(458) (CT_REALIZES)	Package(187) (OT_PACK)	Unique
Association class(264) (OT_ASSOC_CLASSES)	realizes	is realized by(458) (CT_REALIZES)	Signal(280) (OT_UML_SIGNAL)	Unique
Association class(264) (OT_ASSOC_CLASSES)	realizes	is realized by(458) (CT_REALIZES)	Subsystem(270) (OT_SUBSYS)	Unique
Association class(264) (OT_ASSOC_CLASSES)	realizes	is realized by(458) (CT_REALIZES)	UML Model(272) (OT_UML_MOD)	Unique
Association class(264) (OT_ASSOC_CLASSES)	refines	is refined by(511) (CT_REFINES)	Association(87) (OT_ASSOC)	Unique



Source Object Type	Relationship Type (active)	Relationship Type (passive)	Target Object Type	Possible Number of Connections
Association class(264) (OT_ASSOC_CLASSES)	refines	is refined by(511) (CT_REFINES)	Association class(264) (OT_ASSOC_CLASSES)	Unique
Association class(264) (OT_ASSOC_CLASSES)	refines	is refined by(511) (CT_REFINES)	Class(90) (OT_CLS)	Unique
Association class(264) (OT_ASSOC_CLASSES)	refines	is refined by(511) (CT_REFINES)	Exception(281) (OT_UML_EXCEPTION)	Unique
Association class(264) (OT_ASSOC_CLASSES)	refines	is refined by(511) (CT_REFINES)	Package(187) (OT_PACK)	Unique
Association class(264) (OT_ASSOC_CLASSES)	refines	is refined by(511) (CT_REFINES)	Signal(280) (OT_UML_SIGNAL)	Unique
Association class(264) (OT_ASSOC_CLASSES)	refines	is refined by(511) (CT_REFINES)	Subsystem(270) (OT_SUBSYS)	Unique
Association class(264) (OT_ASSOC_CLASSES)	refines	is refined by(511) (CT_REFINES)	UML Model(272) (OT_UML_MOD)	Unique
Association class(264) (OT_ASSOC_CLASSES)	uses	is used by(360) (CT_USE_5)	Association(87) (OT_ASSOC)	Unique
Association class(264) (OT_ASSOC_CLASSES)	uses	is used by(360) (CT_USE_5)	Association class(264) (OT_ASSOC_CLASSES)	Unique



Source Object Type	Relationship Type (active)	Relationship Type (passive)	Target Object Type	Possible Number of Connections
Association class(264) (OT_ASSOC_CLASSES)	uses	is used by(360) (CT_USE_5)	Class(90) (OT_CLS)	Unique
Association class(264) (OT_ASSOC_CLASSES)	uses	is used by(360) (CT_USE_5)	Exception(281) (OT_UML_EXCEPTION)	Unique
Association class(264) (OT_ASSOC_CLASSES)	uses	is used by(360) (CT_USE_5)	Package(187) (OT_PACK)	Unique
Association class(264) (OT_ASSOC_CLASSES)	uses	is used by(360) (CT_USE_5)	Signal(280) (OT_UML_SIGNAL)	Unique
Association class(264) (OT_ASSOC_CLASSES)	uses	is used by(360) (CT_USE_5)	Subsystem(270) (OT_SUBSYS)	Unique
Association class(264) (OT_ASSOC_CLASSES)	uses	is used by(360) (CT_USE_5)	UML Model(272) (OT_UML_MOD)	Unique
Association instance(129) (OT_ASSOC_INSTANCE)	depends	is depending(425) (CT_DEPENDS)	Association instance(129) (OT_ASSOC_INSTANCE)	Unique
Association instance(129) (OT_ASSOC_INSTANCE)	depends	is depending(425) (CT_DEPENDS)	Class(90) (OT_CLS)	Unique
Association instance(129) (OT_ASSOC_INSTANCE)	depends	is depending(425) (CT_DEPENDS)	Data value(98) (OT_DATA_VAL)	Unique



Source Object Type	Relationship Type (active)	Relationship Type (passive)	Target Object Type	Possible Number of Connections
Association instance(129) (OT_ASSOC_INST)	depends	is depending(425) (CT_DEPENDS)	Link object(274) (OT_LINK_OBJ)	Unique
Association instance(129) (OT_ASSOC_INST)	depends	is depending(425) (CT_DEPENDS)	Object instance(94) (OT_OBJ_INST)	Unique
Association instance(129) (OT_ASSOC_INST)	depends	is depending(425) (CT_DEPENDS)	Subsystem instance(271) (OT_SUBSYS_INST)	Unique
Association instance(129) (OT_ASSOC_INST)	has flow to	receives flow from(526) (CT_HAS_FLOW_TO)	Association instance(129) (OT_ASSOC_INST)	Unique
Association instance(129) (OT_ASSOC_INST)	has stereotype	is stereotype of(576) (CT_HAS_STEREOTYPE)	Stereotype(297) (OT_STEREOTYPE)	Unique
Association instance(129) (OT_ASSOC_INST)	has tagged value	is tagged value of(578) (CT_HAS_TAG_VALUE)	Tagged value(299) (OT_TAG_VALUE)	Unique
Association instance(129) (OT_ASSOC_INST)	is linked to	is linked to(313) (CT_IS_LNK_TO)	Use case instance(273) (OT_USECASE_INST)	Unique
Association instance(129) (OT_ASSOC_INST)	is linked with	is linked with(424) (CT_IS_LINKED)	Data value(98) (OT_DATA_VAL)	Unique
Association instance(129) (OT_ASSOC_INST)	is linked with	is linked with(424) (CT_IS_LINKED)	Link object(274) (OT_LINK_OBJ)	Unique



Source Object Type	Relationship Type (active)	Relationship Type (passive)	Target Object Type	Possible Number of Connections
Association instance(129) (OT_ASSOC_INST)	is linked with	is linked with(424) (CT_IS_LINKED)	Object instance(94) (OT_OBJ_INST)	Unique
Association instance(129) (OT_ASSOC_INST)	is linked with	is linked with(424) (CT_IS_LINKED)	Subsystem instance(271) (OT_SUBSYS_INST)	Unique
Association instance(129) (OT_ASSOC_INST)	is linked with	is linked with(424) (CT_IS_LINKED)	Use case instance(273) (OT_USECASE_INST)	Unique
Association instance(129) (OT_ASSOC_INST)	is owned by	owns(525) (CT_IS_OWNED_BY)	Object instance(94) (OT_OBJ_INST)	Unique
Association instance(129) (OT_ASSOC_INST)	is owned by	owns(525) (CT_IS_OWNED_BY)	Subsystem instance(271) (OT_SUBSYS_INST)	Unique
Association instance(129) (OT_ASSOC_INST)	permits access	access is permitted by(536) (CT_PERM_ACCESS)	Association instance(129) (OT_ASSOC_INST)	Unique
Association instance(129) (OT_ASSOC_INST)	permits access	access is permitted by(536) (CT_PERM_ACCESS)	Class(90) (OT_CLS)	Unique
Association instance(129) (OT_ASSOC_INST)	permits access	access is permitted by(536) (CT_PERM_ACCESS)	Data value(98) (OT_DATA_VAL)	Unique



Source Object Type	Relationship Type (active)	Relationship Type (passive)	Target Object Type	Possible Number of Connections
Association instance(129) (OT_ASSOC_INST)	permits access	access is permitted by(536) (CT_PERM_ACCESS)	Link object(274) (OT_LINK_OBJ)	Unique
Association instance(129) (OT_ASSOC_INST)	permits access	access is permitted by(536) (CT_PERM_ACCESS)	Object instance(94) (OT_OBJ_INST)	Unique
Association instance(129) (OT_ASSOC_INST)	permits access	access is permitted by(536) (CT_PERM_ACCESS)	Subsystem instance(271) (OT_SUBSYS_INST)	Unique
Association instance(129) (OT_ASSOC_INST)	realizes	is realized by(458) (CT_REALIZES)	Association instance(129) (OT_ASSOC_INST)	Unique
Association instance(129) (OT_ASSOC_INST)	realizes	is realized by(458) (CT_REALIZES)	Class(90) (OT_CLS)	Unique
Association instance(129) (OT_ASSOC_INST)	realizes	is realized by(458) (CT_REALIZES)	Data value(98) (OT_DATA_VAL)	Unique
Association instance(129) (OT_ASSOC_INST)	realizes	is realized by(458) (CT_REALIZES)	Link object(274) (OT_LINK_OBJ)	Unique
Association instance(129) (OT_ASSOC_INST)	realizes	is realized by(458) (CT_REALIZES)	Object instance(94) (OT_OBJ_INST)	Unique



Source Object Type	Relationship Type (active)	Relationship Type (passive)	Target Object Type	Possible Number of Connections
Association instance(129) (OT_ASSOC_INST)	realizes	is realized by(458) (CT_REALIZES)	Subsystem instance(271) (OT_SUBSYS_INST)	Unique
Association instance(129) (OT_ASSOC_INST)	refines	is refined by(511) (CT_REFINES)	Association instance(129) (OT_ASSOC_INST)	Unique
Association instance(129) (OT_ASSOC_INST)	refines	is refined by(511) (CT_REFINES)	Class(90) (OT_CLS)	Unique
Association instance(129) (OT_ASSOC_INST)	refines	is refined by(511) (CT_REFINES)	Data value(98) (OT_DATA_VAL)	Unique
Association instance(129) (OT_ASSOC_INST)	refines	is refined by(511) (CT_REFINES)	Link object(274) (OT_LINK_OBJ)	Unique
Association instance(129) (OT_ASSOC_INST)	refines	is refined by(511) (CT_REFINES)	Object instance(94) (OT_OBJ_INST)	Unique
Association instance(129) (OT_ASSOC_INST)	refines	is refined by(511) (CT_REFINES)	Subsystem instance(271) (OT_SUBSYS_INST)	Unique
Association instance(129) (OT_ASSOC_INST)	uses	is used by(360) (CT_USE_5)	Association instance(129) (OT_ASSOC_INST)	Unique
Association instance(129) (OT_ASSOC_INST)	uses	is used by(360) (CT_USE_5)	Class(90) (OT_CLS)	Unique



Source Object Type	Relationship Type (active)	Relationship Type (passive)	Target Object Type	Possible Number of Connections
Association instance(129) (OT_ASSOC_INST)	uses	is used by(360) (CT_USE_5)	Data value(98) (OT_DATA_VAL)	Unique
Association instance(129) (OT_ASSOC_INST)	uses	is used by(360) (CT_USE_5)	Link object(274) (OT_LINK_OBJ)	Unique
Association instance(129) (OT_ASSOC_INST)	uses	is used by(360) (CT_USE_5)	Object instance(94) (OT_OBJ_INST)	Unique
Association instance(129) (OT_ASSOC_INST)	uses	is used by(360) (CT_USE_5)	Subsystem instance(271) (OT_SUBSYS_INST)	Unique
Association role(275) (OT_ASSOC_ROLE)	generalizes	specializes(415) (CT_GENERAL)	Association role(275) (OT_ASSOC_ROLE)	Unique
Association role(275) (OT_ASSOC_ROLE)	has base	is base of(529) (CT_HAS_BASE)	Association(87) (OT_ASSOC)	Unique
Association role(275) (OT_ASSOC_ROLE)	has stereotype	is stereotype of(576) (CT_HAS_STEREO TYPE)	Stereotype(297) (OT_STEREOTYP E)	Unique
Association role(275) (OT_ASSOC_ROLE)	has tagged value	is tagged value of(578) (CT_HAS_TAG_V AL)	Tagged value(299) (OT_TAG_VALUE)	Unique
Association role(275) (OT_ASSOC_ROLE)	is nested	nests(418) (CT_IS_NESTED)	Association class(264) (OT_ASSOC_CL S)	Unique



Source Object Type	Relationship Type (active)	Relationship Type (passive)	Target Object Type	Possible Number of Connections
Association role(275) (OT_ASSOC_ROLE)	is nested	nests(418) (CT_IS_NESTED)	Class(90) (OT_CLS)	Unique
Association role(275) (OT_ASSOC_ROLE)	is nested	nests(418) (CT_IS_NESTED)	Collaboration(286) (OT_COLLABORATION)	Unique
Association role(275) (OT_ASSOC_ROLE)	is nested	nests(418) (CT_IS_NESTED)	Package(187) (OT_PACK)	Unique
Association role(275) (OT_ASSOC_ROLE)	is nested	nests(418) (CT_IS_NESTED)	UML Model(272) (OT_UML_MOD)	Unique
Atributo MRE(19) (OT_ERM_ATTR)	has stereotype	is stereotype of(576) (CT_HAS_STEREOTYPE)	Stereotype(297) (OT_STEREOTYPE)	Unique
Atributo MRE(19) (OT_ERM_ATTR)	has tagged value	is tagged value of(578) (CT_HAS_TAG_VALUE)	Tagged value(299) (OT_TAG_VALUE)	Unique
Atributo MRE(19) (OT_ERM_ATTR)	has type	is type of(508) (CT_IS_TYPE_OF)	Association class(264) (OT_ASSOC_CLASSES)	Unique
Atributo MRE(19) (OT_ERM_ATTR)	has type	is type of(508) (CT_IS_TYPE_OF)	Class(90) (OT_CLS)	Unique
Class(90) (OT_CLS)	associates	is associated(416) (CT_ASSOCIA)	Class(90) (OT_CLS)	Unique



Source Object Type	Relationship Type (active)	Relationship Type (passive)	Target Object Type	Possible Number of Connections
Class(90) (OT_CLS)	associates (multiple)	is associated by (multiple)(456) (CT_ASSOCIATE S_MULTI)	Association(87) (OT_ASSOC)	Unique
Class(90) (OT_CLS)	associates (multiple)	is associated by (multiple)(456) (CT_ASSOCIATE S_MULTI)	Association class(264) (OT_ASSOC_CL S)	Unique
Class(90) (OT_CLS)	binds	is bound by(528) (CT_BINDS)	Class(90) (OT_CLS)	Unique
Class(90) (OT_CLS)	calls	is called by(426) (CT_CALLS)	Class(90) (OT_CLS)	Unique
Class(90) (OT_CLS)	depends	is depending(425) (CT_DEPENDS)	Association(87) (OT_ASSOC)	Unique
Class(90) (OT_CLS)	depends	is depending(425) (CT_DEPENDS)	Association class(264) (OT_ASSOC_CL S)	Unique
Class(90) (OT_CLS)	depends	is depending(425) (CT_DEPENDS)	Class(90) (OT_CLS)	Unique
Class(90) (OT_CLS)	depends	is depending(425) (CT_DEPENDS)	Exception(281) (OT_UML_EXCEP T)	Unique
Class(90) (OT_CLS)	depends	is depending(425) (CT_DEPENDS)	Object instance(94) (OT_OBJ_INST)	Unique
Class(90) (OT_CLS)	depends	is depending(425) (CT_DEPENDS)	Package(187) (OT_PACK)	Unique
Class(90) (OT_CLS)	depends	is depending(425) (CT_DEPENDS)	Signal(280) (OT_UML_SIGN AL)	Unique



Source Object Type	Relationship Type (active)	Relationship Type (passive)	Target Object Type	Possible Number of Connections
Class(90) (OT_CLS)	depends	is depending(425) (CT_DEPENDS)	Subsystem(270) (OT_SUBSYS)	Unique
Class(90) (OT_CLS)	depends	is depending(425) (CT_DEPENDS)	UML Model(272) (OT_UML_MOD)	Unique
Class(90) (OT_CLS)	generalizes	specializes(415) (CT_GENERAL)	Association class(264) (OT_ASSOC_CLS)	Unique
Class(90) (OT_CLS)	generalizes	specializes(415) (CT_GENERAL)	Class(90) (OT_CLS)	Unique
Class(90) (OT_CLS)	has behavior	is behavior of(544) (CT_HAS_BEHAV)	Activity graph(287) (OT_ACT_GRAPH)	Unique
Class(90) (OT_CLS)	has behavior	is behavior of(544) (CT_HAS_BEHAV)	State machine(279) (OT_STATE_MACH)	Unique
Class(90) (OT_CLS)	has enumeration literal	is enumeration literal of(513) (CT_HAS_ENUM_LIT)	Enumeration literal(266) (OT_ENUM_LIT)	Unique
Class(90) (OT_CLS)	has instance	is instance(419) (CT_HAS_INSTANCE)	Data value(98) (OT_DATA_VAL)	Unique
Class(90) (OT_CLS)	has instance	is instance(419) (CT_HAS_INSTANCE)	Object instance(94) (OT_OBJ_INST)	Unique
Class(90) (OT_CLS)	has member	is member of(420) (CT_HAS_MEMBER)	Attribute(19) (OT_ERM_ATTR)	Unique



Source Object Type	Relationship Type (active)	Relationship Type (passive)	Target Object Type	Possible Number of Connections
Class(90) (OT_CLS)	has member	is member of(420) (CT_HAS_MEMBER)	Función(22) (OT_FUNC)	Unique
Class(90) (OT_CLS)	has member	is member of(420) (CT_HAS_MEMBER)	Reception(282) (OT_UML_RECEPT)	Unique
Class(90) (OT_CLS)	has stereotype	is stereotype of(576) (CT_HAS_STEREOTYPE)	Stereotype(297) (OT_STEREOTYPE)	Unique
Class(90) (OT_CLS)	has tagged value	is tagged value of(578) (CT_HAS_TAG_VALUE)	Tagged value(299) (OT_TAG_VALUE)	Unique
Class(90) (OT_CLS)	has template parameter	is template parameter of(527) (CT_HAS_TMPL_PARAM)	Class(90) (OT_CLS)	Unique
Class(90) (OT_CLS)	has template parameter	is template parameter of(527) (CT_HAS_TMPL_PARAM)	Data value(98) (OT_DATA_VAL)	Unique
Class(90) (OT_CLS)	has template parameter	is template parameter of(527) (CT_HAS_TMPL_PARAM)	Object instance(94) (OT_OBJ_INST)	Unique
Class(90) (OT_CLS)	is nested	nests(418) (CT_IS_NESTED)	Association class(264) (OT_ASSOC_CLASSES)	Unique



Source Object Type	Relationship Type (active)	Relationship Type (passive)	Target Object Type	Possible Number of Connections
Class(90) (OT_CLS)	is nested	nests(418) (CT_IS_NESTED)	Class(90) (OT_CLS)	Unique
Class(90) (OT_CLS)	is nested	nests(418) (CT_IS_NESTED)	Package(187) (OT_PACK)	Unique
Class(90) (OT_CLS)	is nested	nests(418) (CT_IS_NESTED)	Profile(300) (OT_UML_PROFI LE)	Unique
Class(90) (OT_CLS)	is nested	nests(418) (CT_IS_NESTED)	Subsystem(270) (OT_SUBSYS)	Unique
Class(90) (OT_CLS)	is nested	nests(418) (CT_IS_NESTED)	UML Model(272) (OT_UML_MOD)	Unique
Class(90) (OT_CLS)	permits access	access is permitted by(536) (CT_PERM_ACCE SS)	Association(87) (OT_ASSOC)	Unique
Class(90) (OT_CLS)	permits access	access is permitted by(536) (CT_PERM_ACCE SS)	Association class(264) (OT_ASSOC_CL S)	Unique
Class(90) (OT_CLS)	permits access	access is permitted by(536) (CT_PERM_ACCE SS)	Class(90) (OT_CLS)	Unique
Class(90) (OT_CLS)	permits access	access is permitted by(536) (CT_PERM_ACCE SS)	Exception(281) (OT_UML_EXCEP T)	Unique



Source Object Type	Relationship Type (active)	Relationship Type (passive)	Target Object Type	Possible Number of Connections
Class(90) (OT_CLS)	permits access	access is permitted by(536) (CT_PERM_ACCESS)	Object instance(94) (OT_OBJ_INST)	Unique
Class(90) (OT_CLS)	permits access	access is permitted by(536) (CT_PERM_ACCESS)	Package(187) (OT_PACK)	Unique
Class(90) (OT_CLS)	permits access	access is permitted by(536) (CT_PERM_ACCESS)	Signal(280) (OT_UML_SIGNAL)	Unique
Class(90) (OT_CLS)	permits access	access is permitted by(536) (CT_PERM_ACCESS)	Subsystem(270) (OT_SUBSYS)	Unique
Class(90) (OT_CLS)	permits access	access is permitted by(536) (CT_PERM_ACCESS)	UML Model(272) (OT_UML_MOD)	Unique
Class(90) (OT_CLS)	realizes	is realized by(458) (CT_REALIZES)	Association(87) (OT_ASSOC)	Unique
Class(90) (OT_CLS)	realizes	is realized by(458) (CT_REALIZES)	Association class(264) (OT_ASSOC_CLASSES)	Unique
Class(90) (OT_CLS)	realizes	is realized by(458) (CT_REALIZES)	Class(90) (OT_CLS)	Unique



Source Object Type	Relationship Type (active)	Relationship Type (passive)	Target Object Type	Possible Number of Connections
Class(90) (OT_CLS)	realizes	is realized by(458) (CT_REALIZES)	Exception(281) (OT_UML_EXCEPTION)	Unique
Class(90) (OT_CLS)	realizes	is realized by(458) (CT_REALIZES)	Object instance(94) (OT_OBJ_INST)	Unique
Class(90) (OT_CLS)	realizes	is realized by(458) (CT_REALIZES)	Package(187) (OT_PACK)	Unique
Class(90) (OT_CLS)	realizes	is realized by(458) (CT_REALIZES)	Signal(280) (OT_UML_SIGNAL)	Unique
Class(90) (OT_CLS)	realizes	is realized by(458) (CT_REALIZES)	Subsystem(270) (OT_SUBSYS)	Unique
Class(90) (OT_CLS)	realizes	is realized by(458) (CT_REALIZES)	UML Model(272) (OT_UML_MOD)	Unique
Class(90) (OT_CLS)	refines	is refined by(511) (CT_REFINES)	Association(87) (OT_ASSOC)	Unique
Class(90) (OT_CLS)	refines	is refined by(511) (CT_REFINES)	Association class(264) (OT_ASSOC_CLASSES)	Unique
Class(90) (OT_CLS)	refines	is refined by(511) (CT_REFINES)	Class(90) (OT_CLS)	Unique
Class(90) (OT_CLS)	refines	is refined by(511) (CT_REFINES)	Exception(281) (OT_UML_EXCEPTION)	Unique
Class(90) (OT_CLS)	refines	is refined by(511) (CT_REFINES)	Object instance(94) (OT_OBJ_INST)	Unique



Source Object Type	Relationship Type (active)	Relationship Type (passive)	Target Object Type	Possible Number of Connections
Class(90) (OT_CLS)	refines	is refined by(511) (CT_REFINES)	Package(187) (OT_PACK)	Unique
Class(90) (OT_CLS)	refines	is refined by(511) (CT_REFINES)	Signal(280) (OT_UML_SIGN AL)	Unique
Class(90) (OT_CLS)	refines	is refined by(511) (CT_REFINES)	Subsystem(270) (OT_SUBSYS)	Unique
Class(90) (OT_CLS)	refines	is refined by(511) (CT_REFINES)	UML Model(272) (OT_UML_MOD)	Unique
Class(90) (OT_CLS)	supplies properties for	has properties supplied by(457) (CT_SUPPL_PRO P)	Association(87) (OT_ASSOC)	Unique
Class(90) (OT_CLS)	supports	is supported(417) (CT_SUPPORTS)	Class(90) (OT_CLS)	Unique
Class(90) (OT_CLS)	uses	is used by(360) (CT_USE_5)	Association(87) (OT_ASSOC)	Unique
Class(90) (OT_CLS)	uses	is used by(360) (CT_USE_5)	Association class(264) (OT_ASSOC_CL S)	Unique
Class(90) (OT_CLS)	uses	is used by(360) (CT_USE_5)	Class(90) (OT_CLS)	Unique
Class(90) (OT_CLS)	uses	is used by(360) (CT_USE_5)	Exception(281) (OT_UML_EXCEP T)	Unique
Class(90) (OT_CLS)	uses	is used by(360) (CT_USE_5)	Object instance(94) (OT_OBJ_INST)	Unique



Source Object Type	Relationship Type (active)	Relationship Type (passive)	Target Object Type	Possible Number of Connections
Class(90) (OT_CLS)	uses	is used by(360) (CT_USE_5)	Package(187) (OT_PACK)	Unique
Class(90) (OT_CLS)	uses	is used by(360) (CT_USE_5)	Signal(280) (OT_UML_SIGN AL)	Unique
Class(90) (OT_CLS)	uses	is used by(360) (CT_USE_5)	Subsystem(270) (OT_SUBSYS)	Unique
Class(90) (OT_CLS)	uses	is used by(360) (CT_USE_5)	UML Model(272) (OT_UML_MOD)	Unique
Classifier role(276) (OT_CLS_ROLE)	generalizes	specializes(415) (CT_GENERAL)	Classifier role(276) (OT_CLS_ROLE)	Unique
Classifier role(276) (OT_CLS_ROLE)	has base	is base of(529) (CT_HAS_BASE)	Association class(264) (OT_ASSOC_CL S)	Unique
Classifier role(276) (OT_CLS_ROLE)	has base	is base of(529) (CT_HAS_BASE)	Class(90) (OT_CLS)	Unique
Classifier role(276) (OT_CLS_ROLE)	has member	is member of(420) (CT_HAS_MEMB ER)	Atributo MRE(19) (OT_ERM_ATTR)	Unique
Classifier role(276) (OT_CLS_ROLE)	has member	is member of(420) (CT_HAS_MEMB ER)	Función(22) (OT_FUNC)	Unique
Classifier role(276) (OT_CLS_ROLE)	has member	is member of(420) (CT_HAS_MEMB ER)	Reception(282) (OT_UML_RECEP T)	Unique
Classifier role(276) (OT_CLS_ROLE)	has stereotype	is stereotype of(576) (CT_HAS_STERE OTYPE)	Stereotype(297) (OT_STEREOTYP E)	Unique



Source Object Type	Relationship Type (active)	Relationship Type (passive)	Target Object Type	Possible Number of Connections
Classifier role(276) (OT_CLS_ROLE)	has tagged value	is tagged value of(578) (CT_HAS_TAG_VALUE)	Tagged value(299) (OT_TAG_VALUE)	Unique
Classifier role(276) (OT_CLS_ROLE)	is nested	nests(418) (CT_IS_NESTED)	Collaboration(286) (OT_COLLABORATION)	Unique
Classifier role(276) (OT_CLS_ROLE)	is nested	nests(418) (CT_IS_NESTED)	Package(187) (OT_PACK)	Unique
Classifier role(276) (OT_CLS_ROLE)	is nested	nests(418) (CT_IS_NESTED)	UML Model(272) (OT_UML_MOD)	Unique
Collaboration(286) (OT_COLLABORATION)	has stereotype	is stereotype of(576) (CT_HAS_STEREOTYPE)	Stereotype(297) (OT_STEREOTYPE)	Unique
Collaboration(286) (OT_COLLABORATION)	has tagged value	is tagged value of(578) (CT_HAS_TAG_VALUE)	Tagged value(299) (OT_TAG_VALUE)	Unique
Collaboration(286) (OT_COLLABORATION)	is nested	nests(418) (CT_IS_NESTED)	Association class(264) (OT_ASSOC_CLASSES)	Unique
Collaboration(286) (OT_COLLABORATION)	is nested	nests(418) (CT_IS_NESTED)	Class(90) (OT_CLS)	Unique
Collaboration(286) (OT_COLLABORATION)	is nested	nests(418) (CT_IS_NESTED)	Package(187) (OT_PACK)	Unique



Source Object Type	Relationship Type (active)	Relationship Type (passive)	Target Object Type	Possible Number of Connections
Collaboration(286) (OT_COLLORATION)	is nested	nests(418) (CT_IS_NESTED)	Subsystem(270) (OT_SUBSYS)	Unique
Collaboration(286) (OT_COLLORATION)	is nested	nests(418) (CT_IS_NESTED)	UML Model(272) (OT_UML_MOD)	Unique
Collaboration instance set(291) (OT_COLLAB_INST_SET)	has participating instance	participates(564) (CT_HAS_PART_INST)	Association instance(129) (OT_ASSOC_INST)	Unique
Collaboration instance set(291) (OT_COLLAB_INST_SET)	has participating instance	participates(564) (CT_HAS_PART_INST)	Link object(274) (OT_LINK_OBJ)	Unique
Collaboration instance set(291) (OT_COLLAB_INST_SET)	has participating instance	participates(564) (CT_HAS_PART_INST)	Object instance(94) (OT_OBJ_INST)	Unique
Collaboration instance set(291) (OT_COLLAB_INST_SET)	has participating instance	participates(564) (CT_HAS_PART_INST)	Subsystem instance(271) (OT_SUBSYS_INST)	Unique
Collaboration instance set(291) (OT_COLLAB_INST_SET)	has participating instance	participates(564) (CT_HAS_PART_INST)	Use case instance(273) (OT_USECASE_INST)	Unique



Source Object Type	Relationship Type (active)	Relationship Type (passive)	Target Object Type	Possible Number of Connections
Collaboration instance set(291) (OT_COLLAB_INST_SET)	has stereotype	is stereotype of(576) (CT_HAS_STEREO TYPE)	Stereotype(297) (OT_STEREO TYPE)	Unique
Collaboration instance set(291) (OT_COLLAB_INST_SET)	has tagged value	is tagged value of(578) (CT_HAS_TAG_VAL)	Tagged value(299) (OT_TAG_VALUE)	Unique
Constraint(88) (OT_CNSTR)	afecta	es objeto de(192) (CT_CONC)	Association(87) (OT_ASSOC)	Unique
Constraint(88) (OT_CNSTR)	afecta	es objeto de(192) (CT_CONC)	Association class(264) (OT_ASSOC_CLASSES)	Unique
Constraint(88) (OT_CNSTR)	afecta	es objeto de(192) (CT_CONC)	Association instance(129) (OT_ASSOC_INSTANCE)	Unique
Constraint(88) (OT_CNSTR)	afecta	es objeto de(192) (CT_CONC)	Atributo MRE(19) (OT_ERM_ATTR)	Unique
Constraint(88) (OT_CNSTR)	afecta	es objeto de(192) (CT_CONC)	Class(90) (OT_CLS)	Unique
Constraint(88) (OT_CNSTR)	afecta	es objeto de(192) (CT_CONC)	Collaboration(286) (OT_COLLABORATION)	Unique
Constraint(88) (OT_CNSTR)	afecta	es objeto de(192) (CT_CONC)	Data value(98) (OT_DATA_VAL)	Unique



Source Object Type	Relationship Type (active)	Relationship Type (passive)	Target Object Type	Possible Number of Connections
Constraint(88) (OT_CNSTR)	afecta	es objeto de(192) (CT_CONC)	Enumeration literal(266) (OT_ENUM_LIT)	Unique
Constraint(88) (OT_CNSTR)	afecta	es objeto de(192) (CT_CONC)	Exception(281) (OT_UML_EXCEPT)	Unique
Constraint(88) (OT_CNSTR)	afecta	es objeto de(192) (CT_CONC)	Función(22) (OT_FUNC)	Unique
Constraint(88) (OT_CNSTR)	afecta	es objeto de(192) (CT_CONC)	Link object(274) (OT_LINK_OBJ)	Unique
Constraint(88) (OT_CNSTR)	afecta	es objeto de(192) (CT_CONC)	Object instance(94) (OT_OBJ_INST)	Unique
Constraint(88) (OT_CNSTR)	afecta	es objeto de(192) (CT_CONC)	Package(187) (OT_PACK)	Unique
Constraint(88) (OT_CNSTR)	afecta	es objeto de(192) (CT_CONC)	Parámetro(184) (OT_PARA)	Unique
Constraint(88) (OT_CNSTR)	afecta	es objeto de(192) (CT_CONC)	Profile(300) (OT_UML_PROFILE)	Unique
Constraint(88) (OT_CNSTR)	afecta	es objeto de(192) (CT_CONC)	Reception(282) (OT_UML_RECEPTION)	Unique
Constraint(88) (OT_CNSTR)	afecta	es objeto de(192) (CT_CONC)	Signal(280) (OT_UML_SIGNAL)	Unique
Constraint(88) (OT_CNSTR)	afecta	es objeto de(192) (CT_CONC)	Stereotype(297) (OT_STEREOTYPE)	Unique



Source Object Type	Relationship Type (active)	Relationship Type (passive)	Target Object Type	Possible Number of Connections
Constraint(88) (OT_CNSTR)	afecta	es objeto de(192) (CT_CONC)	Subsystem(270) (OT_SUBSYS)	Unique
Constraint(88) (OT_CNSTR)	afecta	es objeto de(192) (CT_CONC)	Subsystem instance(271) (OT_SUBSYS_INST)	Unique
Constraint(88) (OT_CNSTR)	afecta	es objeto de(192) (CT_CONC)	Tag definition(298) (OT_TAG_DEF)	Unique
Constraint(88) (OT_CNSTR)	afecta	es objeto de(192) (CT_CONC)	Tagged value(299) (OT_TAG_VALUE)	Unique
Constraint(88) (OT_CNSTR)	afecta	es objeto de(192) (CT_CONC)	UML Model(272) (OT_UML_MOD)	Unique
Constraint(88) (OT_CNSTR)	has stereotype	is stereotype of(576) (CT_HAS_STEREO TYPE)	Stereotype(297) (OT_STEREOTYP E)	Unique
Constraint(88) (OT_CNSTR)	has tagged value	is tagged value of(578) (CT_HAS_TAG_V AL)	Tagged value(299) (OT_TAG_VALUE)	Unique
Constraint(88) (OT_CNSTR)	is nested	nests(418) (CT_IS_NESTED)	Association class(264) (OT_ASSOC_CL S)	Unique
Constraint(88) (OT_CNSTR)	is nested	nests(418) (CT_IS_NESTED)	Class(90) (OT_CLS)	Unique



Source Object Type	Relationship Type (active)	Relationship Type (passive)	Target Object Type	Possible Number of Connections
Constraint(88) (OT_CNSTR)	is nested	nests(418) (CT_IS_NESTED)	Collaboration(286) (OT_COLLORATION)	Unique
Constraint(88) (OT_CNSTR)	is nested	nests(418) (CT_IS_NESTED)	Package(187) (OT_PACK)	Unique
Constraint(88) (OT_CNSTR)	is nested	nests(418) (CT_IS_NESTED)	Profile(300) (OT_UML_PROFI LE)	Unique
Constraint(88) (OT_CNSTR)	is nested	nests(418) (CT_IS_NESTED)	Subsystem(270) (OT_SUBSYS)	Unique
Constraint(88) (OT_CNSTR)	is nested	nests(418) (CT_IS_NESTED)	UML Model(272) (OT_UML_MOD)	Unique
Data value(98) (OT_DATA_VAL)	depends	is depending(425) (CT_DEPENDS)	Association instance(129) (OT_ASSOC_INS T)	Unique
Data value(98) (OT_DATA_VAL)	depends	is depending(425) (CT_DEPENDS)	Data value(98) (OT_DATA_VAL)	Unique
Data value(98) (OT_DATA_VAL)	depends	is depending(425) (CT_DEPENDS)	Link object(274) (OT_LINK_OBJ)	Unique
Data value(98) (OT_DATA_VAL)	depends	is depending(425) (CT_DEPENDS)	Object instance(94) (OT_OBJ_INST)	Unique
Data value(98) (OT_DATA_VAL)	depends	is depending(425) (CT_DEPENDS)	Subsystem instance(271) (OT_SUBSYS_IN ST)	Unique



Source Object Type	Relationship Type (active)	Relationship Type (passive)	Target Object Type	Possible Number of Connections
Data value(98) (OT_DATA_VAL)	has flow to	receives flow from(526) (CT_HAS_FLOW_TO)	Data value(98) (OT_DATA_VAL)	Unique
Data value(98) (OT_DATA_VAL)	has stereotype	is stereotype of(576) (CT_HAS_STEREO TYPE)	Stereotype(297) (OT_STEREO TYPE)	Unique
Data value(98) (OT_DATA_VAL)	has tagged value	is tagged value of(578) (CT_HAS_TAG_V AL)	Tagged value(299) (OT_TAG_VALU E)	Unique
Data value(98) (OT_DATA_VAL)	is owned by	owns(525) (CT_IS_OWNE D_BY)	Object instance(94) (OT_OBJ_INST)	Unique
Data value(98) (OT_DATA_VAL)	is owned by	owns(525) (CT_IS_OWNE D_BY)	Subsystem instance(271) (OT_SUBSYS_IN ST)	Unique
Data value(98) (OT_DATA_VAL)	permits access	access is permitted by(536) (CT_PERM_ACCE SS)	Association instance(129) (OT_ASSOC_INS T)	Unique
Data value(98) (OT_DATA_VAL)	permits access	access is permitted by(536) (CT_PERM_ACCE SS)	Data value(98) (OT_DATA_VAL)	Unique
Data value(98) (OT_DATA_VAL)	permits access	access is permitted by(536) (CT_PERM_ACCE SS)	Link object(274) (OT_LINK_OBJ)	Unique



Source Object Type	Relationship Type (active)	Relationship Type (passive)	Target Object Type	Possible Number of Connections
Data value(98) (OT_DATA_VAL)	permits access	access is permitted by(536) (CT_PERM_ACCESS)	Object instance(94) (OT_OBJ_INST)	Unique
Data value(98) (OT_DATA_VAL)	permits access	access is permitted by(536) (CT_PERM_ACCESS)	Subsystem instance(271) (OT_SUBSYS_INST)	Unique
Data value(98) (OT_DATA_VAL)	realizes	is realized by(458) (CT_REALIZES)	Association instance(129) (OT_ASSOC_INST)	Unique
Data value(98) (OT_DATA_VAL)	realizes	is realized by(458) (CT_REALIZES)	Data value(98) (OT_DATA_VAL)	Unique
Data value(98) (OT_DATA_VAL)	realizes	is realized by(458) (CT_REALIZES)	Link object(274) (OT_LINK_OBJ)	Unique
Data value(98) (OT_DATA_VAL)	realizes	is realized by(458) (CT_REALIZES)	Object instance(94) (OT_OBJ_INST)	Unique
Data value(98) (OT_DATA_VAL)	realizes	is realized by(458) (CT_REALIZES)	Subsystem instance(271) (OT_SUBSYS_INST)	Unique
Data value(98) (OT_DATA_VAL)	refines	is refined by(511) (CT_REFINES)	Association instance(129) (OT_ASSOC_INST)	Unique
Data value(98) (OT_DATA_VAL)	refines	is refined by(511) (CT_REFINES)	Data value(98) (OT_DATA_VAL)	Unique



Source Object Type	Relationship Type (active)	Relationship Type (passive)	Target Object Type	Possible Number of Connections
Data value(98) (OT_DATA_VAL)	refines	is refined by(511) (CT_REFINES)	Link object(274) (OT_LINK_OBJ)	Unique
Data value(98) (OT_DATA_VAL)	refines	is refined by(511) (CT_REFINES)	Object instance(94) (OT_OBJ_INST)	Unique
Data value(98) (OT_DATA_VAL)	refines	is refined by(511) (CT_REFINES)	Subsystem instance(271) (OT_SUBSYS_INST)	Unique
Data value(98) (OT_DATA_VAL)	uses	is used by(360) (CT_USE_5)	Association instance(129) (OT_ASSOC_INST)	Unique
Data value(98) (OT_DATA_VAL)	uses	is used by(360) (CT_USE_5)	Data value(98) (OT_DATA_VAL)	Unique
Data value(98) (OT_DATA_VAL)	uses	is used by(360) (CT_USE_5)	Link object(274) (OT_LINK_OBJ)	Unique
Data value(98) (OT_DATA_VAL)	uses	is used by(360) (CT_USE_5)	Object instance(94) (OT_OBJ_INST)	Unique
Data value(98) (OT_DATA_VAL)	uses	is used by(360) (CT_USE_5)	Subsystem instance(271) (OT_SUBSYS_INST)	Unique
Enlace de atributo(277) (OT_ATTR_LINK)	has value	is value of(533) (CT_HAS_VALUE)	Data value(98) (OT_DATA_VAL)	Unique
Enlace de atributo(277) (OT_ATTR_LINK)	has value	is value of(533) (CT_HAS_VALUE)	Enumeration literal(266) (OT_ENUM_LIT)	Unique



Source Object Type	Relationship Type (active)	Relationship Type (passive)	Target Object Type	Possible Number of Connections
Enlace de atributo(277) (OT_ATTR_LINK)	has value	is value of(533) (CT_HAS_VALUE)	Link object(274) (OT_LINK_OBJ)	Unique
Enlace de atributo(277) (OT_ATTR_LINK)	has value	is value of(533) (CT_HAS_VALUE)	Object instance(94) (OT_OBJ_INST)	Unique
Enlace de atributo(277) (OT_ATTR_LINK)	originates from	is origin of(532) (CT_ORIG)	Atributo MRE(19) (OT_ERM_ATTR)	Unique
Enumeration literal(266) (OT_ENUM_LIT)	has stereotype	is stereotype of(576) (CT_HAS_STEREO TYPE)	Stereotype(297) (OT_STEREOTYP E)	Unique
Enumeration literal(266) (OT_ENUM_LIT)	has tagged value	is tagged value of(578) (CT_HAS_TAG_V AL)	Tagged value(299) (OT_TAG_VALUE)	Unique
Exception(281) (OT_UML_EXCEP T)	associates (multiple)	is associated by (multiple)(456) (CT_ASSOCIATE S_MULT)	Association(87) (OT_ASSOC)	Unique
Exception(281) (OT_UML_EXCEP T)	associates (multiple)	is associated by (multiple)(456) (CT_ASSOCIATE S_MULT)	Association class(264) (OT_ASSOC_CL S)	Unique
Exception(281) (OT_UML_EXCEP T)	depends	is depending(425) (CT_DEPENDS)	Association(87) (OT_ASSOC)	Unique
Exception(281) (OT_UML_EXCEP T)	depends	is depending(425) (CT_DEPENDS)	Association class(264) (OT_ASSOC_CL S)	Unique



Source Object Type	Relationship Type (active)	Relationship Type (passive)	Target Object Type	Possible Number of Connections
Exception(281) (OT_UML_EXCEPT)	depends	is depending(425) (CT_DEPENDS)	Class(90) (OT_CLS)	Unique
Exception(281) (OT_UML_EXCEPT)	depends	is depending(425) (CT_DEPENDS)	Exception(281) (OT_UML_EXCEPT)	Unique
Exception(281) (OT_UML_EXCEPT)	depends	is depending(425) (CT_DEPENDS)	Package(187) (OT_PACK)	Unique
Exception(281) (OT_UML_EXCEPT)	depends	is depending(425) (CT_DEPENDS)	Signal(280) (OT_UML_SIGNAL)	Unique
Exception(281) (OT_UML_EXCEPT)	depends	is depending(425) (CT_DEPENDS)	Subsystem(270) (OT_SUBSYS)	Unique
Exception(281) (OT_UML_EXCEPT)	depends	is depending(425) (CT_DEPENDS)	UML Model(272) (OT_UML_MOD)	Unique
Exception(281) (OT_UML_EXCEPT)	generalizes	specializes(415) (CT_GENERAL)	Exception(281) (OT_UML_EXCEPT)	Unique
Exception(281) (OT_UML_EXCEPT)	has member	is member of(420) (CT_HAS_MEMBER)	Atributo MRE(19) (OT_ERM_ATTR)	Unique
Exception(281) (OT_UML_EXCEPT)	has member	is member of(420) (CT_HAS_MEMBER)	Función(22) (OT_FUNC)	Unique
Exception(281) (OT_UML_EXCEPT)	has member	is member of(420) (CT_HAS_MEMBER)	Reception(282) (OT_UML_RECEPT)	Unique



Source Object Type	Relationship Type (active)	Relationship Type (passive)	Target Object Type	Possible Number of Connections
Exception(281) (OT_UML_EXCEPT)	has stereotype	is stereotype of(576) (CT_HAS_STEREO TYPE)	Stereotype(297) (OT_STEREO TYPE)	Unique
Exception(281) (OT_UML_EXCEPT)	has tagged value	is tagged value of(578) (CT_HAS_TAG_V AL)	Tagged value(299) (OT_TAG_VALU E)	Unique
Exception(281) (OT_UML_EXCEPT)	is nested	nests(418) (CT_IS_NESTED)	Association class(264) (OT_ASSOC_CL ASS)	Unique
Exception(281) (OT_UML_EXCEPT)	is nested	nests(418) (CT_IS_NESTED)	Class(90) (OT_CLS)	Unique
Exception(281) (OT_UML_EXCEPT)	is nested	nests(418) (CT_IS_NESTED)	Package(187) (OT_PACK)	Unique
Exception(281) (OT_UML_EXCEPT)	is nested	nests(418) (CT_IS_NESTED)	Subsystem(270) (OT_SUBSYS)	Unique
Exception(281) (OT_UML_EXCEPT)	is nested	nests(418) (CT_IS_NESTED)	UML Model(272) (OT_UML_MOD)	Unique
Exception(281) (OT_UML_EXCEPT)	permits access	access is permitted by(536) (CT_PERM_ACCE SS)	Association(87) (OT_ASSOC)	Unique
Exception(281) (OT_UML_EXCEPT)	permits access	access is permitted by(536) (CT_PERM_ACCE SS)	Association class(264) (OT_ASSOC_CL ASS)	Unique



Source Object Type	Relationship Type (active)	Relationship Type (passive)	Target Object Type	Possible Number of Connections
Exception(281) (OT_UML_EXCEPT)	permits access	access is permitted by(536) (CT_PERM_ACCESS)	Class(90) (OT_CLS)	Unique
Exception(281) (OT_UML_EXCEPT)	permits access	access is permitted by(536) (CT_PERM_ACCESS)	Exception(281) (OT_UML_EXCEPT)	Unique
Exception(281) (OT_UML_EXCEPT)	permits access	access is permitted by(536) (CT_PERM_ACCESS)	Package(187) (OT_PACK)	Unique
Exception(281) (OT_UML_EXCEPT)	permits access	access is permitted by(536) (CT_PERM_ACCESS)	Signal(280) (OT_UML_SIGNAL)	Unique
Exception(281) (OT_UML_EXCEPT)	permits access	access is permitted by(536) (CT_PERM_ACCESS)	Subsystem(270) (OT_SUBSYS)	Unique
Exception(281) (OT_UML_EXCEPT)	permits access	access is permitted by(536) (CT_PERM_ACCESS)	UML Model(272) (OT_UML_MOD)	Unique
Exception(281) (OT_UML_EXCEPT)	realizes	is realized by(458) (CT_REALIZES)	Association(87) (OT_ASSOC)	Unique



Source Object Type	Relationship Type (active)	Relationship Type (passive)	Target Object Type	Possible Number of Connections
Exception(281) (OT_UML_EXCEPT)	realizes	is realized by(458) (CT_REALIZES)	Association class(264) (OT_ASSOC_CLASSES)	Unique
Exception(281) (OT_UML_EXCEPT)	realizes	is realized by(458) (CT_REALIZES)	Class(90) (OT_CLS)	Unique
Exception(281) (OT_UML_EXCEPT)	realizes	is realized by(458) (CT_REALIZES)	Exception(281) (OT_UML_EXCEPT)	Unique
Exception(281) (OT_UML_EXCEPT)	realizes	is realized by(458) (CT_REALIZES)	Package(187) (OT_PACK)	Unique
Exception(281) (OT_UML_EXCEPT)	realizes	is realized by(458) (CT_REALIZES)	Signal(280) (OT_UML_SIGNAL)	Unique
Exception(281) (OT_UML_EXCEPT)	realizes	is realized by(458) (CT_REALIZES)	Subsystem(270) (OT_SUBSYS)	Unique
Exception(281) (OT_UML_EXCEPT)	realizes	is realized by(458) (CT_REALIZES)	UML Model(272) (OT_UML_MOD)	Unique
Exception(281) (OT_UML_EXCEPT)	refines	is refined by(511) (CT_REFINES)	Association(87) (OT_ASSOC)	Unique
Exception(281) (OT_UML_EXCEPT)	refines	is refined by(511) (CT_REFINES)	Association class(264) (OT_ASSOC_CLASSES)	Unique
Exception(281) (OT_UML_EXCEPT)	refines	is refined by(511) (CT_REFINES)	Class(90) (OT_CLS)	Unique
Exception(281) (OT_UML_EXCEPT)	refines	is refined by(511) (CT_REFINES)	Exception(281) (OT_UML_EXCEPT)	Unique



Source Object Type	Relationship Type (active)	Relationship Type (passive)	Target Object Type	Possible Number of Connections
Exception(281) (OT_UML_EXCEPT)	refines	is refined by(511) (CT_REFINES)	Package(187) (OT_PACK)	Unique
Exception(281) (OT_UML_EXCEPT)	refines	is refined by(511) (CT_REFINES)	Signal(280) (OT_UML_SIGNAL)	Unique
Exception(281) (OT_UML_EXCEPT)	refines	is refined by(511) (CT_REFINES)	Subsystem(270) (OT_SUBSYS)	Unique
Exception(281) (OT_UML_EXCEPT)	refines	is refined by(511) (CT_REFINES)	UML Model(272) (OT_UML_MOD)	Unique
Exception(281) (OT_UML_EXCEPT)	uses	is used by(360) (CT_USE_5)	Association(87) (OT_ASSOC)	Unique
Exception(281) (OT_UML_EXCEPT)	uses	is used by(360) (CT_USE_5)	Association class(264) (OT_ASSOC_CLASSES)	Unique
Exception(281) (OT_UML_EXCEPT)	uses	is used by(360) (CT_USE_5)	Class(90) (OT_CLS)	Unique
Exception(281) (OT_UML_EXCEPT)	uses	is used by(360) (CT_USE_5)	Exception(281) (OT_UML_EXCEPT)	Unique
Exception(281) (OT_UML_EXCEPT)	uses	is used by(360) (CT_USE_5)	Package(187) (OT_PACK)	Unique
Exception(281) (OT_UML_EXCEPT)	uses	is used by(360) (CT_USE_5)	Signal(280) (OT_UML_SIGNAL)	Unique
Exception(281) (OT_UML_EXCEPT)	uses	is used by(360) (CT_USE_5)	Subsystem(270) (OT_SUBSYS)	Unique



Source Object Type	Relationship Type (active)	Relationship Type (passive)	Target Object Type	Possible Number of Connections
Exception(281) (OT_UML_EXCEPT)	uses	is used by(360) (CT_USE_5)	UML Model(272) (OT_UML_MOD)	Unique
Función(22) (OT_FUNC)	binds	is bound by(528) (CT_BINDS)	Función(22) (OT_FUNC)	Unique
Función(22) (OT_FUNC)	has behavior	is behavior of(544) (CT_HAS_BEHAV)	Activity graph(287) (OT_ACT_GRAPH)	Unique
Función(22) (OT_FUNC)	has behavior	is behavior of(544) (CT_HAS_BEHAV)	State machine(279) (OT_STATE_MACHINE)	Unique
Función(22) (OT_FUNC)	has parameter	is parameter of(510) (CT_HAS_PARA)	Parámetro(184) (OT_PARA)	Unique
Función(22) (OT_FUNC)	has stereotype	is stereotype of(576) (CT_HAS_STEREOTYPE)	Stereotype(297) (OT_STEREOTYPE)	Unique
Función(22) (OT_FUNC)	has tagged value	is tagged value of(578) (CT_HAS_TAG_VALUE)	Tagged value(299) (OT_TAG_VALUE)	Unique
Función(22) (OT_FUNC)	has template parameter	is template parameter of(527) (CT_HAS_TMPL_PARA)	Class(90) (OT_CLS)	Unique
Función(22) (OT_FUNC)	has template parameter	is template parameter of(527) (CT_HAS_TMPL_PARA)	Data value(98) (OT_DATA_VAL)	Unique



Source Object Type	Relationship Type (active)	Relationship Type (passive)	Target Object Type	Possible Number of Connections
Función(22) (OT_FUNC)	raises	is raised by(542) (CT_RAISES)	Exception(281) (OT_UML_EXCEPT)	Unique
Función(22) (OT_FUNC)	raises	is raised by(542) (CT_RAISES)	Signal(280) (OT_UML_SIGNAL)	Unique
Interaction instance set(292) (OT_INTERACT_INST_SET)	is nested	nests(418) (CT_IS_NESTED)	Package(187) (OT_PACK)	Unique
Interaction instance set(292) (OT_INTERACT_INST_SET)	is nested	nests(418) (CT_IS_NESTED)	Subsystem(270) (OT_SUBSYS)	Unique
Interaction instance set(292) (OT_INTERACT_INST_SET)	is nested	nests(418) (CT_IS_NESTED)	UML Model(272) (OT_UML_MOD)	Unique
Link object(274) (OT_LINK_OBJ)	depends	is depending(425) (CT_DEPENDS)	Association instance(129) (OT_ASSOC_INST)	Unique
Link object(274) (OT_LINK_OBJ)	depends	is depending(425) (CT_DEPENDS)	Data value(98) (OT_DATA_VAL)	Unique
Link object(274) (OT_LINK_OBJ)	depends	is depending(425) (CT_DEPENDS)	Link object(274) (OT_LINK_OBJ)	Unique
Link object(274) (OT_LINK_OBJ)	depends	is depending(425) (CT_DEPENDS)	Object instance(94) (OT_OBJ_INST)	Unique



Source Object Type	Relationship Type (active)	Relationship Type (passive)	Target Object Type	Possible Number of Connections
Link object(274) (OT_LINK_OBJ)	depends	is depending(425) (CT_DEPENDS)	Subsystem instance(271) (OT_SUBSYS_INST)	Unique
Link object(274) (OT_LINK_OBJ)	has flow to	receives flow from(526) (CT_HAS_FLOW_TO)	Link object(274) (OT_LINK_OBJ)	Unique
Link object(274) (OT_LINK_OBJ)	has slot	is slot of(530) (CT_HAS_SLOT)	Enlace de atributo(277) (OT_ATTR_LINK)	Unique
Link object(274) (OT_LINK_OBJ)	has stereotype	is stereotype of(576) (CT_HAS_STEREO TYPE)	Stereotype(297) (OT_STEREO TYP E)	Unique
Link object(274) (OT_LINK_OBJ)	has tagged value	is tagged value of(578) (CT_HAS_TAG_V AL)	Tagged value(299) (OT_TAG_VALUE)	Unique
Link object(274) (OT_LINK_OBJ)	is linked with	is linked with(424) (CT_IS_LINKED)	Data value(98) (OT_DATA_VAL)	Unique
Link object(274) (OT_LINK_OBJ)	is linked with	is linked with(424) (CT_IS_LINKED)	Link object(274) (OT_LINK_OBJ)	Unique
Link object(274) (OT_LINK_OBJ)	is linked with	is linked with(424) (CT_IS_LINKED)	Object instance(94) (OT_OBJ_INST)	Unique
Link object(274) (OT_LINK_OBJ)	is linked with	is linked with(424) (CT_IS_LINKED)	Subsystem instance(271) (OT_SUBSYS_INST)	Unique



Source Object Type	Relationship Type (active)	Relationship Type (passive)	Target Object Type	Possible Number of Connections
Link object(274) (OT_LINK_OBJ)	is linked with	is linked with(424) (CT_IS_LINKED)	Use case instance(273) (OT_USECASE_INST)	Unique
Link object(274) (OT_LINK_OBJ)	is owned by	owns(525) (CT_IS_OWNED_BY)	Object instance(94) (OT_OBJ_INST)	Unique
Link object(274) (OT_LINK_OBJ)	is owned by	owns(525) (CT_IS_OWNED_BY)	Subsystem instance(271) (OT_SUBSYS_INST)	Unique
Link object(274) (OT_LINK_OBJ)	permits access	access is permitted by(536) (CT_PERM_ACCESS)	Association instance(129) (OT_ASSOC_INST)	Unique
Link object(274) (OT_LINK_OBJ)	permits access	access is permitted by(536) (CT_PERM_ACCESS)	Data value(98) (OT_DATA_VAL)	Unique
Link object(274) (OT_LINK_OBJ)	permits access	access is permitted by(536) (CT_PERM_ACCESS)	Link object(274) (OT_LINK_OBJ)	Unique
Link object(274) (OT_LINK_OBJ)	permits access	access is permitted by(536) (CT_PERM_ACCESS)	Object instance(94) (OT_OBJ_INST)	Unique
Link object(274) (OT_LINK_OBJ)	permits access	access is permitted by(536) (CT_PERM_ACCESS)	Subsystem instance(271) (OT_SUBSYS_INST)	Unique



Source Object Type	Relationship Type (active)	Relationship Type (passive)	Target Object Type	Possible Number of Connections
Link object(274) (OT_LINK_OBJ)	realizes	is realized by(458) (CT_REALIZES)	Association instance(129) (OT_ASSOC_INST)	Unique
Link object(274) (OT_LINK_OBJ)	realizes	is realized by(458) (CT_REALIZES)	Data value(98) (OT_DATA_VAL)	Unique
Link object(274) (OT_LINK_OBJ)	realizes	is realized by(458) (CT_REALIZES)	Link object(274) (OT_LINK_OBJ)	Unique
Link object(274) (OT_LINK_OBJ)	realizes	is realized by(458) (CT_REALIZES)	Object instance(94) (OT_OBJ_INST)	Unique
Link object(274) (OT_LINK_OBJ)	realizes	is realized by(458) (CT_REALIZES)	Subsystem instance(271) (OT_SUBSYS_INST)	Unique
Link object(274) (OT_LINK_OBJ)	refines	is refined by(511) (CT_REFINES)	Association instance(129) (OT_ASSOC_INST)	Unique
Link object(274) (OT_LINK_OBJ)	refines	is refined by(511) (CT_REFINES)	Data value(98) (OT_DATA_VAL)	Unique
Link object(274) (OT_LINK_OBJ)	refines	is refined by(511) (CT_REFINES)	Link object(274) (OT_LINK_OBJ)	Unique
Link object(274) (OT_LINK_OBJ)	refines	is refined by(511) (CT_REFINES)	Object instance(94) (OT_OBJ_INST)	Unique
Link object(274) (OT_LINK_OBJ)	refines	is refined by(511) (CT_REFINES)	Subsystem instance(271) (OT_SUBSYS_INST)	Unique



Source Object Type	Relationship Type (active)	Relationship Type (passive)	Target Object Type	Possible Number of Connections
Link object(274) (OT_LINK_OBJ)	uses	is used by(360) (CT_USE_5)	Association instance(129) (OT_ASSOC_INST)	Unique
Link object(274) (OT_LINK_OBJ)	uses	is used by(360) (CT_USE_5)	Data value(98) (OT_DATA_VAL)	Unique
Link object(274) (OT_LINK_OBJ)	uses	is used by(360) (CT_USE_5)	Link object(274) (OT_LINK_OBJ)	Unique
Link object(274) (OT_LINK_OBJ)	uses	is used by(360) (CT_USE_5)	Object instance(94) (OT_OBJ_INST)	Unique
Link object(274) (OT_LINK_OBJ)	uses	is used by(360) (CT_USE_5)	Subsystem instance(271) (OT_SUBSYS_INST)	Unique
Note(186) (OT_NOTE)	belongs to	belongs to(423) (CT_BELONGS)	Association(87) (OT_ASSOC)	Unique
Note(186) (OT_NOTE)	belongs to	belongs to(423) (CT_BELONGS)	Association class(264) (OT_ASSOC_CLASSES)	Unique
Note(186) (OT_NOTE)	belongs to	belongs to(423) (CT_BELONGS)	Association instance(129) (OT_ASSOC_INST)	Unique
Note(186) (OT_NOTE)	belongs to	belongs to(423) (CT_BELONGS)	Attribute MRE(19) (OT_ERM_ATTR)	Unique
Note(186) (OT_NOTE)	belongs to	belongs to(423) (CT_BELONGS)	Class(90) (OT_CLS)	Unique
Note(186) (OT_NOTE)	belongs to	belongs to(423) (CT_BELONGS)	Collaboration(286) (OT_COLLABORATION)	Unique



Source Object Type	Relationship Type (active)	Relationship Type (passive)	Target Object Type	Possible Number of Connections
Note(186) (OT_NOTE)	belongs to	belongs to(423) (CT_BELONGS)	Collaboration instance set(291) (OT_COLLAB_INST_SET)	Unique
Note(186) (OT_NOTE)	belongs to	belongs to(423) (CT_BELONGS)	Constraint(88) (OT_CNSTR)	Unique
Note(186) (OT_NOTE)	belongs to	belongs to(423) (CT_BELONGS)	Data value(98) (OT_DATA_VAL)	Unique
Note(186) (OT_NOTE)	belongs to	belongs to(423) (CT_BELONGS)	Enumeration literal(266) (OT_ENUM_LIT)	Unique
Note(186) (OT_NOTE)	belongs to	belongs to(423) (CT_BELONGS)	Exception(281) (OT_UML_EXCEPTION)	Unique
Note(186) (OT_NOTE)	belongs to	belongs to(423) (CT_BELONGS)	Función(22) (OT_FUNC)	Unique
Note(186) (OT_NOTE)	belongs to	belongs to(423) (CT_BELONGS)	Link object(274) (OT_LINK_OBJ)	Unique
Note(186) (OT_NOTE)	belongs to	belongs to(423) (CT_BELONGS)	Object instance(94) (OT_OBJ_INST)	Unique
Note(186) (OT_NOTE)	belongs to	belongs to(423) (CT_BELONGS)	Package(187) (OT_PACK)	Unique
Note(186) (OT_NOTE)	belongs to	belongs to(423) (CT_BELONGS)	Parámetro(184) (OT_PARA)	Unique
Note(186) (OT_NOTE)	belongs to	belongs to(423) (CT_BELONGS)	Profile(300) (OT_UML_PROFILE)	Unique
Note(186) (OT_NOTE)	belongs to	belongs to(423) (CT_BELONGS)	Signal(280) (OT_UML_SIGNAL)	Unique



Source Object Type	Relationship Type (active)	Relationship Type (passive)	Target Object Type	Possible Number of Connections
Note(186) (OT_NOTE)	belongs to	belongs to(423) (CT_BELONGS)	Stereotype(297) (OT_STEREOTYPE)	Unique
Note(186) (OT_NOTE)	belongs to	belongs to(423) (CT_BELONGS)	Subsystem(270) (OT_SUBSYS)	Unique
Note(186) (OT_NOTE)	belongs to	belongs to(423) (CT_BELONGS)	Subsystem instance(271) (OT_SUBSYS_INST)	Unique
Note(186) (OT_NOTE)	belongs to	belongs to(423) (CT_BELONGS)	Tag definition(298) (OT_TAG_DEF)	Unique
Note(186) (OT_NOTE)	belongs to	belongs to(423) (CT_BELONGS)	Tagged value(299) (OT_TAG_VALUE)	Unique
Note(186) (OT_NOTE)	belongs to	belongs to(423) (CT_BELONGS)	UML Model(272) (OT_UML_MOD)	Unique
Note(186) (OT_NOTE)	has stereotype	is stereotype of(576) (CT_HAS_STEREOTYPE)	Stereotype(297) (OT_STEREOTYPE)	Unique
Note(186) (OT_NOTE)	has tagged value	is tagged value of(578) (CT_HAS_TAG_VALUE)	Tagged value(299) (OT_TAG_VALUE)	Unique
Object instance(94) (OT_OBJ_INST)	depends	is depending(425) (CT_DEPENDS)	Association instance(129) (OT_ASSOC_INST)	Unique
Object instance(94) (OT_OBJ_INST)	depends	is depending(425) (CT_DEPENDS)	Class(90) (OT_CLS)	Unique



Source Object Type	Relationship Type (active)	Relationship Type (passive)	Target Object Type	Possible Number of Connections
Object instance(94) (OT_OBJ_INST)	depends	is depending(425) (CT_DEPENDS)	Data value(98) (OT_DATA_VAL)	Unique
Object instance(94) (OT_OBJ_INST)	depends	is depending(425) (CT_DEPENDS)	Link object(274) (OT_LINK_OBJ)	Unique
Object instance(94) (OT_OBJ_INST)	depends	is depending(425) (CT_DEPENDS)	Object instance(94) (OT_OBJ_INST)	Unique
Object instance(94) (OT_OBJ_INST)	depends	is depending(425) (CT_DEPENDS)	Subsystem instance(271) (OT_SUBSYS_INST)	Unique
Object instance(94) (OT_OBJ_INST)	has flow to	receives flow from(526) (CT_HAS_FLOW_TO)	Object instance(94) (OT_OBJ_INST)	Unique
Object instance(94) (OT_OBJ_INST)	has slot	is slot of(530) (CT_HAS_SLOT)	Enlace de atributo(277) (OT_ATTR_LINK)	Unique
Object instance(94) (OT_OBJ_INST)	has stereotype	is stereotype of(576) (CT_HAS_STEREO TYPE)	Stereotype(297) (OT_STEREO TYPE)	Unique
Object instance(94) (OT_OBJ_INST)	has tagged value	is tagged value of(578) (CT_HAS_TAG_VAL)	Tagged value(299) (OT_TAG_VALUE)	Unique
Object instance(94) (OT_OBJ_INST)	is linked with	is linked with(424) (CT_IS_LINKED)	Object instance(94) (OT_OBJ_INST)	Unique
Object instance(94) (OT_OBJ_INST)	is owned by	owns(525) (CT_IS_OWNED_BY)	Object instance(94) (OT_OBJ_INST)	Unique



Source Object Type	Relationship Type (active)	Relationship Type (passive)	Target Object Type	Possible Number of Connections
Object instance(94) (OT_OBJ_INST)	is owned by	owns(525) (CT_IS_OWNED_BY)	Subsystem instance(271) (OT_SUBSYS_INST)	Unique
Object instance(94) (OT_OBJ_INST)	permits access	access is permitted by(536) (CT_PERM_ACCESS)	Association instance(129) (OT_ASSOC_INST)	Unique
Object instance(94) (OT_OBJ_INST)	permits access	access is permitted by(536) (CT_PERM_ACCESS)	Class(90) (OT_CLS)	Unique
Object instance(94) (OT_OBJ_INST)	permits access	access is permitted by(536) (CT_PERM_ACCESS)	Data value(98) (OT_DATA_VAL)	Unique
Object instance(94) (OT_OBJ_INST)	permits access	access is permitted by(536) (CT_PERM_ACCESS)	Link object(274) (OT_LINK_OBJ)	Unique
Object instance(94) (OT_OBJ_INST)	permits access	access is permitted by(536) (CT_PERM_ACCESS)	Object instance(94) (OT_OBJ_INST)	Unique
Object instance(94) (OT_OBJ_INST)	permits access	access is permitted by(536) (CT_PERM_ACCESS)	Subsystem instance(271) (OT_SUBSYS_INST)	Unique



Source Object Type	Relationship Type (active)	Relationship Type (passive)	Target Object Type	Possible Number of Connections
Object instance(94) (OT_OBJ_INST)	realizes	is realized by(458) (CT_REALIZES)	Association instance(129) (OT_ASSOC_INST)	Unique
Object instance(94) (OT_OBJ_INST)	realizes	is realized by(458) (CT_REALIZES)	Class(90) (OT_CLS)	Unique
Object instance(94) (OT_OBJ_INST)	realizes	is realized by(458) (CT_REALIZES)	Data value(98) (OT_DATA_VAL)	Unique
Object instance(94) (OT_OBJ_INST)	realizes	is realized by(458) (CT_REALIZES)	Link object(274) (OT_LINK_OBJ)	Unique
Object instance(94) (OT_OBJ_INST)	realizes	is realized by(458) (CT_REALIZES)	Object instance(94) (OT_OBJ_INST)	Unique
Object instance(94) (OT_OBJ_INST)	realizes	is realized by(458) (CT_REALIZES)	Subsystem instance(271) (OT_SUBSYS_INST)	Unique
Object instance(94) (OT_OBJ_INST)	refines	is refined by(511) (CT_REFINES)	Association instance(129) (OT_ASSOC_INST)	Unique
Object instance(94) (OT_OBJ_INST)	refines	is refined by(511) (CT_REFINES)	Class(90) (OT_CLS)	Unique
Object instance(94) (OT_OBJ_INST)	refines	is refined by(511) (CT_REFINES)	Data value(98) (OT_DATA_VAL)	Unique
Object instance(94) (OT_OBJ_INST)	refines	is refined by(511) (CT_REFINES)	Link object(274) (OT_LINK_OBJ)	Unique



Source Object Type	Relationship Type (active)	Relationship Type (passive)	Target Object Type	Possible Number of Connections
Object instance(94) (OT_OBJ_INST)	refines	is refined by(511) (CT_REFINES)	Object instance(94) (OT_OBJ_INST)	Unique
Object instance(94) (OT_OBJ_INST)	refines	is refined by(511) (CT_REFINES)	Subsystem instance(271) (OT_SUBSYS_INST)	Unique
Object instance(94) (OT_OBJ_INST)	uses	is used by(360) (CT_USE_5)	Association instance(129) (OT_ASSOC_INST)	Unique
Object instance(94) (OT_OBJ_INST)	uses	is used by(360) (CT_USE_5)	Class(90) (OT_CLS)	Unique
Object instance(94) (OT_OBJ_INST)	uses	is used by(360) (CT_USE_5)	Data value(98) (OT_DATA_VAL)	Unique
Object instance(94) (OT_OBJ_INST)	uses	is used by(360) (CT_USE_5)	Link object(274) (OT_LINK_OBJ)	Unique
Object instance(94) (OT_OBJ_INST)	uses	is used by(360) (CT_USE_5)	Object instance(94) (OT_OBJ_INST)	Unique
Object instance(94) (OT_OBJ_INST)	uses	is used by(360) (CT_USE_5)	Subsystem instance(271) (OT_SUBSYS_INST)	Unique
Package(187) (OT_PACK)	accesses	is accessed(491) (CT_ACCESS)	Package(187) (OT_PACK)	Unique
Package(187) (OT_PACK)	contains	is contained by(421) (CT_CONTAINS)	Association(87) (OT_ASSOC)	Unique
Package(187) (OT_PACK)	contains	is contained by(421) (CT_CONTAINS)	Attribute MRE(19) (OT_ERM_ATTR)	Unique



Source Object Type	Relationship Type (active)	Relationship Type (passive)	Target Object Type	Possible Number of Connections
Package(187) (OT_PACK)	contains	is contained by(421) (CT_CONTAINS)	Class(90) (OT_CLS)	Unique
Package(187) (OT_PACK)	contains	is contained by(421) (CT_CONTAINS)	Función(22) (OT_FUNC)	Unique
Package(187) (OT_PACK)	contains	is contained by(421) (CT_CONTAINS)	Note(186) (OT_NOTE)	Unique
Package(187) (OT_PACK)	contains	is contained by(421) (CT_CONTAINS)	Object instance(94) (OT_OBJ_INST)	Unique
Package(187) (OT_PACK)	contains	is contained by(421) (CT_CONTAINS)	Package(187) (OT_PACK)	Unique
Package(187) (OT_PACK)	depends	is depending(425) (CT_DEPENDS)	Association(87) (OT_ASSOC)	Unique
Package(187) (OT_PACK)	depends	is depending(425) (CT_DEPENDS)	Association class(264) (OT_ASSOC_CLASSES)	Unique
Package(187) (OT_PACK)	depends	is depending(425) (CT_DEPENDS)	Class(90) (OT_CLS)	Unique
Package(187) (OT_PACK)	depends	is depending(425) (CT_DEPENDS)	Exception(281) (OT_UML_EXCEPTION)	Unique
Package(187) (OT_PACK)	depends	is depending(425) (CT_DEPENDS)	Package(187) (OT_PACK)	Unique
Package(187) (OT_PACK)	depends	is depending(425) (CT_DEPENDS)	Profile(300) (OT_UML_PROFILE)	Unique



Source Object Type	Relationship Type (active)	Relationship Type (passive)	Target Object Type	Possible Number of Connections
Package(187) (OT_PACK)	depends	is depending(425) (CT_DEPENDS)	Signal(280) (OT_UML_SIGN AL)	Unique
Package(187) (OT_PACK)	depends	is depending(425) (CT_DEPENDS)	Subsystem(270) (OT_SUBSYS)	Unique
Package(187) (OT_PACK)	depends	is depending(425) (CT_DEPENDS)	UML Model(272) (OT_UML_MOD)	Unique
Package(187) (OT_PACK)	generalizes	specializes(415) (CT_GENERAL)	Package(187) (OT_PACK)	Unique
Package(187) (OT_PACK)	has behavior	is behavior of(544) (CT_HAS_BEHA V)	Activity graph(287) (OT_ACT_GRAP H)	Unique
Package(187) (OT_PACK)	has stereotype	is stereotype of(576) (CT_HAS_STERE OTYPE)	Stereotype(297) (OT_STEREOTYP E)	Unique
Package(187) (OT_PACK)	has tagged value	is tagged value of(578) (CT_HAS_TAG_V AL)	Tagged value(299) (OT_TAG_VALUE)	Unique
Package(187) (OT_PACK)	imports	is imported(490) (CT_IMPORT)	Association(87) (OT_ASSOC)	Unique
Package(187) (OT_PACK)	imports	is imported(490) (CT_IMPORT)	Association class(264) (OT_ASSOC_CL S)	Unique
Package(187) (OT_PACK)	imports	is imported(490) (CT_IMPORT)	Class(90) (OT_CLS)	Unique
Package(187) (OT_PACK)	imports	is imported(490) (CT_IMPORT)	Classifier role(276) (OT_CLS_ROLE)	Unique



Source Object Type	Relationship Type (active)	Relationship Type (passive)	Target Object Type	Possible Number of Connections
Package(187) (OT_PACK)	imports	is imported(490) (CT_IMPORT)	Collaboration(286) (OT_COLLORATION)	Unique
Package(187) (OT_PACK)	imports	is imported(490) (CT_IMPORT)	Constraint(88) (OT_CNSTR)	Unique
Package(187) (OT_PACK)	imports	is imported(490) (CT_IMPORT)	Exception(281) (OT_UML_EXCEPT)	Unique
Package(187) (OT_PACK)	imports	is imported(490) (CT_IMPORT)	Package(187) (OT_PACK)	Unique
Package(187) (OT_PACK)	imports	is imported(490) (CT_IMPORT)	Profile(300) (OT_UML_PROFILE)	Unique
Package(187) (OT_PACK)	imports	is imported(490) (CT_IMPORT)	Signal(280) (OT_UML_SIGNAL)	Unique
Package(187) (OT_PACK)	imports	is imported(490) (CT_IMPORT)	Stereotype(297) (OT_STEREOTYPE)	Unique
Package(187) (OT_PACK)	imports	is imported(490) (CT_IMPORT)	Subsystem(270) (OT_SUBSYS)	Unique
Package(187) (OT_PACK)	imports	is imported(490) (CT_IMPORT)	Tag definition(298) (OT_TAG_DEF)	Unique
Package(187) (OT_PACK)	imports	is imported(490) (CT_IMPORT)	UML Model(272) (OT_UML_MOD)	Unique
Package(187) (OT_PACK)	is nested	nests(418) (CT_IS_NESTED)	Package(187) (OT_PACK)	Unique
Package(187) (OT_PACK)	is nested	nests(418) (CT_IS_NESTED)	Subsystem(270) (OT_SUBSYS)	Unique



Source Object Type	Relationship Type (active)	Relationship Type (passive)	Target Object Type	Possible Number of Connections
Package(187) (OT_PACK)	is nested	nests(418) (CT_IS_NESTED)	UML Model(272) (OT_UML_MOD)	Unique
Package(187) (OT_PACK)	permits access	access is permitted by(536) (CT_PERM_ACCESS)	Association(87) (OT_ASSOC)	Unique
Package(187) (OT_PACK)	permits access	access is permitted by(536) (CT_PERM_ACCESS)	Association class(264) (OT_ASSOC_CLASSES)	Unique
Package(187) (OT_PACK)	permits access	access is permitted by(536) (CT_PERM_ACCESS)	Class(90) (OT_CLS)	Unique
Package(187) (OT_PACK)	permits access	access is permitted by(536) (CT_PERM_ACCESS)	Exception(281) (OT_UML_EXCEPTION)	Unique
Package(187) (OT_PACK)	permits access	access is permitted by(536) (CT_PERM_ACCESS)	Package(187) (OT_PACK)	Unique
Package(187) (OT_PACK)	permits access	access is permitted by(536) (CT_PERM_ACCESS)	Profile(300) (OT_UML_PROFILE)	Unique



Source Object Type	Relationship Type (active)	Relationship Type (passive)	Target Object Type	Possible Number of Connections
Package(187) (OT_PACK)	permits access	access is permitted by(536) (CT_PERM_ACCESS)	Signal(280) (OT_UML_SIGNAL)	Unique
Package(187) (OT_PACK)	permits access	access is permitted by(536) (CT_PERM_ACCESS)	Subsystem(270) (OT_SUBSYS)	Unique
Package(187) (OT_PACK)	permits access	access is permitted by(536) (CT_PERM_ACCESS)	UML Model(272) (OT_UML_MOD)	Unique
Package(187) (OT_PACK)	realizes	is realized by(458) (CT_REALIZES)	Association(87) (OT_ASSOC)	Unique
Package(187) (OT_PACK)	realizes	is realized by(458) (CT_REALIZES)	Association class(264) (OT_ASSOC_CLASSES)	Unique
Package(187) (OT_PACK)	realizes	is realized by(458) (CT_REALIZES)	Class(90) (OT_CLS)	Unique
Package(187) (OT_PACK)	realizes	is realized by(458) (CT_REALIZES)	Exception(281) (OT_UML_EXCEPTION)	Unique
Package(187) (OT_PACK)	realizes	is realized by(458) (CT_REALIZES)	Package(187) (OT_PACK)	Unique
Package(187) (OT_PACK)	realizes	is realized by(458) (CT_REALIZES)	Profile(300) (OT_UML_PROFILE)	Unique



Source Object Type	Relationship Type (active)	Relationship Type (passive)	Target Object Type	Possible Number of Connections
Package(187) (OT_PACK)	realizes	is realized by(458) (CT_REALIZES)	Signal(280) (OT_UML_SIGNAL)	Unique
Package(187) (OT_PACK)	realizes	is realized by(458) (CT_REALIZES)	Subsystem(270) (OT_SUBSYS)	Unique
Package(187) (OT_PACK)	realizes	is realized by(458) (CT_REALIZES)	UML Model(272) (OT_UML_MOD)	Unique
Package(187) (OT_PACK)	references	is referenced by(422) (CT_REF)	Atributo MRE(19) (OT_ERM_ATTR)	Unique
Package(187) (OT_PACK)	references	is referenced by(422) (CT_REF)	Class(90) (OT_CLS)	Unique
Package(187) (OT_PACK)	references	is referenced by(422) (CT_REF)	Función(22) (OT_FUNC)	Unique
Package(187) (OT_PACK)	references	is referenced by(422) (CT_REF)	Note(186) (OT_NOTE)	Unique
Package(187) (OT_PACK)	references	is referenced by(422) (CT_REF)	Object instance(94) (OT_OBJ_INST)	Unique
Package(187) (OT_PACK)	references	is referenced by(422) (CT_REF)	Package(187) (OT_PACK)	Unique
Package(187) (OT_PACK)	refines	is refined by(511) (CT_REFINES)	Association(87) (OT_ASSOC)	Unique
Package(187) (OT_PACK)	refines	is refined by(511) (CT_REFINES)	Association class(264) (OT_ASSOC_CLASSES)	Unique



Source Object Type	Relationship Type (active)	Relationship Type (passive)	Target Object Type	Possible Number of Connections
Package(187) (OT_PACK)	refines	is refined by(511) (CT_REFINES)	Class(90) (OT_CLS)	Unique
Package(187) (OT_PACK)	refines	is refined by(511) (CT_REFINES)	Exception(281) (OT_UML_EXCEPTION)	Unique
Package(187) (OT_PACK)	refines	is refined by(511) (CT_REFINES)	Package(187) (OT_PACK)	Unique
Package(187) (OT_PACK)	refines	is refined by(511) (CT_REFINES)	Profile(300) (OT_UML_PROFILE)	Unique
Package(187) (OT_PACK)	refines	is refined by(511) (CT_REFINES)	Signal(280) (OT_UML_SIGNAL)	Unique
Package(187) (OT_PACK)	refines	is refined by(511) (CT_REFINES)	Subsystem(270) (OT_SUBSYS)	Unique
Package(187) (OT_PACK)	refines	is refined by(511) (CT_REFINES)	UML Model(272) (OT_UML_MOD)	Unique
Package(187) (OT_PACK)	uses	is used by(360) (CT_USE_5)	Association(87) (OT_ASSOC)	Unique
Package(187) (OT_PACK)	uses	is used by(360) (CT_USE_5)	Association class(264) (OT_ASSOC_CLASSES)	Unique
Package(187) (OT_PACK)	uses	is used by(360) (CT_USE_5)	Class(90) (OT_CLS)	Unique
Package(187) (OT_PACK)	uses	is used by(360) (CT_USE_5)	Exception(281) (OT_UML_EXCEPTION)	Unique
Package(187) (OT_PACK)	uses	is used by(360) (CT_USE_5)	Package(187) (OT_PACK)	Unique



Source Object Type	Relationship Type (active)	Relationship Type (passive)	Target Object Type	Possible Number of Connections
Package(187) (OT_PACK)	uses	is used by(360) (CT_USE_5)	Profile(300) (OT_UML_PROFI LE)	Unique
Package(187) (OT_PACK)	uses	is used by(360) (CT_USE_5)	Signal(280) (OT_UML_SIGN AL)	Unique
Package(187) (OT_PACK)	uses	is used by(360) (CT_USE_5)	Subsystem(270) (OT_SUBSYS)	Unique
Package(187) (OT_PACK)	uses	is used by(360) (CT_USE_5)	UML Model(272) (OT_UML_MOD)	Unique
Parámetro(184) (OT_PARA)	has stereotype	is stereotype of(576) (CT_HAS_STERE OTYPE)	Stereotype(297) (OT_STEREOTYP E)	Unique
Parámetro(184) (OT_PARA)	has tagged value	is tagged value of(578) (CT_HAS_TAG_V AL)	Tagged value(299) (OT_TAG_VALUE)	Unique
Parámetro(184) (OT_PARA)	has type	is type of(508) (CT_IS_TYPE_O F)	Association class(264) (OT_ASSOC_CL S)	Unique
Parámetro(184) (OT_PARA)	has type	is type of(508) (CT_IS_TYPE_O F)	Class(90) (OT_CLS)	Unique
Profile(300) (OT_UML_PROFI LE)	depends	is depending(425) (CT_DEPENDS)	Package(187) (OT_PACK)	Unique
Profile(300) (OT_UML_PROFI LE)	depends	is depending(425) (CT_DEPENDS)	Profile(300) (OT_UML_PROFI LE)	Unique
Profile(300) (OT_UML_PROFI LE)	depends	is depending(425) (CT_DEPENDS)	Subsystem(270) (OT_SUBSYS)	Unique



Source Object Type	Relationship Type (active)	Relationship Type (passive)	Target Object Type	Possible Number of Connections
Profile(300) (OT_UML_PROFILE)	depends	is depending(425) (CT_DEPENDS)	UML Model(272) (OT_UML_MOD)	Unique
Profile(300) (OT_UML_PROFILE)	has behavior	is behavior of(544) (CT_HAS_BEHAV)	Activity graph(287) (OT_ACT_GRAPH)	Unique
Profile(300) (OT_UML_PROFILE)	imports	is imported(490) (CT_IMPORT)	Class(90) (OT_CLS)	Unique
Profile(300) (OT_UML_PROFILE)	imports	is imported(490) (CT_IMPORT)	Constraint(88) (OT_CNSTR)	Unique
Profile(300) (OT_UML_PROFILE)	imports	is imported(490) (CT_IMPORT)	Stereotype(297) (OT_STEREOTYPE)	Unique
Profile(300) (OT_UML_PROFILE)	imports	is imported(490) (CT_IMPORT)	Tag definition(298) (OT_TAG_DEF)	Unique
Profile(300) (OT_UML_PROFILE)	is nested	nests(418) (CT_IS_NESTED)	Package(187) (OT_PACK)	Unique
Profile(300) (OT_UML_PROFILE)	is nested	nests(418) (CT_IS_NESTED)	Subsystem(270) (OT_SUBSYS)	Unique
Profile(300) (OT_UML_PROFILE)	is nested	nests(418) (CT_IS_NESTED)	UML Model(272) (OT_UML_MOD)	Unique
Profile(300) (OT_UML_PROFILE)	permits access	access is permitted by(536) (CT_PERM_ACCESS)	Package(187) (OT_PACK)	Unique



Source Object Type	Relationship Type (active)	Relationship Type (passive)	Target Object Type	Possible Number of Connections
Profile(300) (OT_UML_PROFILE)	permits access	access is permitted by(536) (CT_PERM_ACCESS)	Profile(300) (OT_UML_PROFILE)	Unique
Profile(300) (OT_UML_PROFILE)	permits access	access is permitted by(536) (CT_PERM_ACCESS)	Subsystem(270) (OT_SUBSYS)	Unique
Profile(300) (OT_UML_PROFILE)	permits access	access is permitted by(536) (CT_PERM_ACCESS)	UML Model(272) (OT_UML_MOD)	Unique
Profile(300) (OT_UML_PROFILE)	realizes	is realized by(458) (CT_REALIZES)	Package(187) (OT_PACK)	Unique
Profile(300) (OT_UML_PROFILE)	realizes	is realized by(458) (CT_REALIZES)	Profile(300) (OT_UML_PROFILE)	Unique
Profile(300) (OT_UML_PROFILE)	realizes	is realized by(458) (CT_REALIZES)	Subsystem(270) (OT_SUBSYS)	Unique
Profile(300) (OT_UML_PROFILE)	realizes	is realized by(458) (CT_REALIZES)	UML Model(272) (OT_UML_MOD)	Unique
Profile(300) (OT_UML_PROFILE)	refines	is refined by(511) (CT_REFINES)	Package(187) (OT_PACK)	Unique
Profile(300) (OT_UML_PROFILE)	refines	is refined by(511) (CT_REFINES)	Profile(300) (OT_UML_PROFILE)	Unique



Source Object Type	Relationship Type (active)	Relationship Type (passive)	Target Object Type	Possible Number of Connections
Profile(300) (OT_UML_PROFI LE)	refines	is refined by(511) (CT_REFINES)	Subsystem(270) (OT_SUBSYS)	Unique
Profile(300) (OT_UML_PROFI LE)	refines	is refined by(511) (CT_REFINES)	UML Model(272) (OT_UML_MOD)	Unique
Profile(300) (OT_UML_PROFI LE)	uses	is used by(360) (CT_USE_5)	Package(187) (OT_PACK)	Unique
Profile(300) (OT_UML_PROFI LE)	uses	is used by(360) (CT_USE_5)	Profile(300) (OT_UML_PROFI LE)	Unique
Profile(300) (OT_UML_PROFI LE)	uses	is used by(360) (CT_USE_5)	Subsystem(270) (OT_SUBSYS)	Unique
Profile(300) (OT_UML_PROFI LE)	uses	is used by(360) (CT_USE_5)	UML Model(272) (OT_UML_MOD)	Unique
Reception(282) (OT_UML_RECEP T)	has behavior	is behavior of(544) (CT_HAS_BEHA V)	Activity graph(287) (OT_ACT_GRAP H)	Unique
Reception(282) (OT_UML_RECEP T)	has behavior	is behavior of(544) (CT_HAS_BEHA V)	State machine(279) (OT_STATE_MA CH)	Unique
Reception(282) (OT_UML_RECEP T)	has parameter	is parameter of(510) (CT_HAS_PARA)	Parámetro(184) (OT_PARA)	Unique
Reception(282) (OT_UML_RECEP T)	has stereotype	is stereotype of(576) (CT_HAS_STERE OTYPE)	Stereotype(297) (OT_STEREOTYP E)	Unique



Source Object Type	Relationship Type (active)	Relationship Type (passive)	Target Object Type	Possible Number of Connections
Reception(282) (OT_UML_RECEP T)	has tagged value	is tagged value of(578) (CT_HAS_TAG_V AL)	Tagged value(299) (OT_TAG_VALUE)	Unique
Reception(282) (OT_UML_RECEP T)	raises	is raised by(542) (CT_RAISES)	Exception(281) (OT_UML_EXCEP T)	Unique
Reception(282) (OT_UML_RECEP T)	raises	is raised by(542) (CT_RAISES)	Signal(280) (OT_UML_SIGN AL)	Unique
Reception(282) (OT_UML_RECEP T)	receives signal	sends signal(541) (CT_RECEIVES)	Signal(280) (OT_UML_SIGN AL)	Unique
Signal(280) (OT_UML_SIGN AL)	associates (multiple)	is associated by (multiple)(456) (CT_ASSOCIATE S_MULT)	Association(87) (OT_ASSOC)	Unique
Signal(280) (OT_UML_SIGN AL)	associates (multiple)	is associated by (multiple)(456) (CT_ASSOCIATE S_MULT)	Association class(264) (OT_ASSOC_CL S)	Unique
Signal(280) (OT_UML_SIGN AL)	depends	is depending(425) (CT_DEPENDS)	Association(87) (OT_ASSOC)	Unique
Signal(280) (OT_UML_SIGN AL)	depends	is depending(425) (CT_DEPENDS)	Association class(264) (OT_ASSOC_CL S)	Unique
Signal(280) (OT_UML_SIGN AL)	depends	is depending(425) (CT_DEPENDS)	Class(90) (OT_CLS)	Unique
Signal(280) (OT_UML_SIGN AL)	depends	is depending(425) (CT_DEPENDS)	Exception(281) (OT_UML_EXCEP T)	Unique



Source Object Type	Relationship Type (active)	Relationship Type (passive)	Target Object Type	Possible Number of Connections
Signal(280) (OT_UML_SIGN AL)	depends	is depending(425) (CT_DEPENDS)	Package(187) (OT_PACK)	Unique
Signal(280) (OT_UML_SIGN AL)	depends	is depending(425) (CT_DEPENDS)	Signal(280) (OT_UML_SIGN AL)	Unique
Signal(280) (OT_UML_SIGN AL)	depends	is depending(425) (CT_DEPENDS)	Subsystem(270) (OT_SUBSYS)	Unique
Signal(280) (OT_UML_SIGN AL)	depends	is depending(425) (CT_DEPENDS)	UML Model(272) (OT_UML_MOD)	Unique
Signal(280) (OT_UML_SIGN AL)	generalizes	specializes(415) (CT_GENERAL)	Exception(281) (OT_UML_EXCEP T)	Unique
Signal(280) (OT_UML_SIGN AL)	generalizes	specializes(415) (CT_GENERAL)	Signal(280) (OT_UML_SIGN AL)	Unique
Signal(280) (OT_UML_SIGN AL)	has member	is member of(420) (CT_HAS_MEMB ER)	Atributo MRE(19) (OT_ERM_ATTR)	Unique
Signal(280) (OT_UML_SIGN AL)	has member	is member of(420) (CT_HAS_MEMB ER)	Función(22) (OT_FUNC)	Unique
Signal(280) (OT_UML_SIGN AL)	has member	is member of(420) (CT_HAS_MEMB ER)	Reception(282) (OT_UML_RECEP T)	Unique
Signal(280) (OT_UML_SIGN AL)	has stereotype	is stereotype of(576) (CT_HAS_STERE OTYPE)	Stereotype(297) (OT_STEREOTYP E)	Unique



Source Object Type	Relationship Type (active)	Relationship Type (passive)	Target Object Type	Possible Number of Connections
Signal(280) (OT_UML_SIGNAL)	has tagged value	is tagged value of(578) (CT_HAS_TAG_VALUE)	Tagged value(299) (OT_TAG_VALUE)	Unique
Signal(280) (OT_UML_SIGNAL)	is nested	nests(418) (CT_IS_NESTED)	Association class(264) (OT_ASSOC_CLASSES)	Unique
Signal(280) (OT_UML_SIGNAL)	is nested	nests(418) (CT_IS_NESTED)	Class(90) (OT_CLS)	Unique
Signal(280) (OT_UML_SIGNAL)	is nested	nests(418) (CT_IS_NESTED)	Package(187) (OT_PACK)	Unique
Signal(280) (OT_UML_SIGNAL)	is nested	nests(418) (CT_IS_NESTED)	Subsystem(270) (OT_SUBSYS)	Unique
Signal(280) (OT_UML_SIGNAL)	is nested	nests(418) (CT_IS_NESTED)	UML Model(272) (OT_UML_MOD)	Unique
Signal(280) (OT_UML_SIGNAL)	permits access	access is permitted by(536) (CT_PERM_ACCESS)	Association(87) (OT_ASSOC)	Unique
Signal(280) (OT_UML_SIGNAL)	permits access	access is permitted by(536) (CT_PERM_ACCESS)	Association class(264) (OT_ASSOC_CLASSES)	Unique
Signal(280) (OT_UML_SIGNAL)	permits access	access is permitted by(536) (CT_PERM_ACCESS)	Class(90) (OT_CLS)	Unique



Source Object Type	Relationship Type (active)	Relationship Type (passive)	Target Object Type	Possible Number of Connections
Signal(280) (OT_UML_SIGNAL)	permits access	access is permitted by(536) (CT_PERM_ACCESS)	Exception(281) (OT_UML_EXCEPTION)	Unique
Signal(280) (OT_UML_SIGNAL)	permits access	access is permitted by(536) (CT_PERM_ACCESS)	Package(187) (OT_PACK)	Unique
Signal(280) (OT_UML_SIGNAL)	permits access	access is permitted by(536) (CT_PERM_ACCESS)	Signal(280) (OT_UML_SIGNAL)	Unique
Signal(280) (OT_UML_SIGNAL)	permits access	access is permitted by(536) (CT_PERM_ACCESS)	Subsystem(270) (OT_SUBSYS)	Unique
Signal(280) (OT_UML_SIGNAL)	permits access	access is permitted by(536) (CT_PERM_ACCESS)	UML Model(272) (OT_UML_MOD)	Unique
Signal(280) (OT_UML_SIGNAL)	realizes	is realized by(458) (CT_REALIZES)	Association(87) (OT_ASSOC)	Unique
Signal(280) (OT_UML_SIGNAL)	realizes	is realized by(458) (CT_REALIZES)	Association class(264) (OT_ASSOC_CLASSES)	Unique
Signal(280) (OT_UML_SIGNAL)	realizes	is realized by(458) (CT_REALIZES)	Class(90) (OT_CLS)	Unique



Source Object Type	Relationship Type (active)	Relationship Type (passive)	Target Object Type	Possible Number of Connections
Signal(280) (OT_UML_SIGNAL)	realizes	is realized by(458) (CT_REALIZES)	Exception(281) (OT_UML_EXCEPTION)	Unique
Signal(280) (OT_UML_SIGNAL)	realizes	is realized by(458) (CT_REALIZES)	Package(187) (OT_PACK)	Unique
Signal(280) (OT_UML_SIGNAL)	realizes	is realized by(458) (CT_REALIZES)	Signal(280) (OT_UML_SIGNAL)	Unique
Signal(280) (OT_UML_SIGNAL)	realizes	is realized by(458) (CT_REALIZES)	Subsystem(270) (OT_SUBSYS)	Unique
Signal(280) (OT_UML_SIGNAL)	realizes	is realized by(458) (CT_REALIZES)	UML Model(272) (OT_UML_MOD)	Unique
Signal(280) (OT_UML_SIGNAL)	refines	is refined by(511) (CT_REFINES)	Association(87) (OT_ASSOC)	Unique
Signal(280) (OT_UML_SIGNAL)	refines	is refined by(511) (CT_REFINES)	Association class(264) (OT_ASSOC_CLASSES)	Unique
Signal(280) (OT_UML_SIGNAL)	refines	is refined by(511) (CT_REFINES)	Class(90) (OT_CLS)	Unique
Signal(280) (OT_UML_SIGNAL)	refines	is refined by(511) (CT_REFINES)	Exception(281) (OT_UML_EXCEPTION)	Unique
Signal(280) (OT_UML_SIGNAL)	refines	is refined by(511) (CT_REFINES)	Package(187) (OT_PACK)	Unique
Signal(280) (OT_UML_SIGNAL)	refines	is refined by(511) (CT_REFINES)	Signal(280) (OT_UML_SIGNAL)	Unique



Source Object Type	Relationship Type (active)	Relationship Type (passive)	Target Object Type	Possible Number of Connections
Signal(280) (OT_UML_SIGN AL)	refines	is refined by(511) (CT_REFINES)	Subsystem(270) (OT_SUBSYS)	Unique
Signal(280) (OT_UML_SIGN AL)	refines	is refined by(511) (CT_REFINES)	UML Model(272) (OT_UML_MOD)	Unique
Signal(280) (OT_UML_SIGN AL)	uses	is used by(360) (CT_USE_5)	Association(87) (OT_ASSOC)	Unique
Signal(280) (OT_UML_SIGN AL)	uses	is used by(360) (CT_USE_5)	Association class(264) (OT_ASSOC_CL S)	Unique
Signal(280) (OT_UML_SIGN AL)	uses	is used by(360) (CT_USE_5)	Class(90) (OT_CLS)	Unique
Signal(280) (OT_UML_SIGN AL)	uses	is used by(360) (CT_USE_5)	Exception(281) (OT_UML_EXCEP T)	Unique
Signal(280) (OT_UML_SIGN AL)	uses	is used by(360) (CT_USE_5)	Package(187) (OT_PACK)	Unique
Signal(280) (OT_UML_SIGN AL)	uses	is used by(360) (CT_USE_5)	Signal(280) (OT_UML_SIGN AL)	Unique
Signal(280) (OT_UML_SIGN AL)	uses	is used by(360) (CT_USE_5)	Subsystem(270) (OT_SUBSYS)	Unique
Signal(280) (OT_UML_SIGN AL)	uses	is used by(360) (CT_USE_5)	UML Model(272) (OT_UML_MOD)	Unique
State machine(279) (OT_STATE_MA CH)	has stereotype	is stereotype of(576) (CT_HAS_STERE OTYPE)	Stereotype(297) (OT_STEREOTYP E)	Unique



Source Object Type	Relationship Type (active)	Relationship Type (passive)	Target Object Type	Possible Number of Connections
State machine(279) (OT_STATE_MACHINE)	has tagged value	is tagged value of(578) (CT_HAS_TAG_VALUE)	Tagged value(299) (OT_TAG_VALUE)	Unique
State machine(279) (OT_STATE_MACHINE)	is nested	nests(418) (CT_IS_NESTED)	Package(187) (OT_PACK)	Unique
State machine(279) (OT_STATE_MACHINE)	is nested	nests(418) (CT_IS_NESTED)	Subsystem(270) (OT_SUBSYS)	Unique
State machine(279) (OT_STATE_MACHINE)	is nested	nests(418) (CT_IS_NESTED)	UML Model(272) (OT_UML_MOD)	Unique
Stereotype(297) (OT_STEREOTYPE)	generalizes	specializes(415) (CT_GENERAL)	Stereotype(297) (OT_STEREOTYPE)	Unique
Stereotype(297) (OT_STEREOTYPE)	has tag definition	is tag definition of(577) (CT_HAS_TAG_DEF)	Tag definition(298) (OT_TAG_DEF)	Unique
Stereotype(297) (OT_STEREOTYPE)	is nested	nests(418) (CT_IS_NESTED)	Package(187) (OT_PACK)	Unique
Stereotype(297) (OT_STEREOTYPE)	is nested	nests(418) (CT_IS_NESTED)	Profile(300) (OT_UML_PROFILE)	Unique
Stereotype(297) (OT_STEREOTYPE)	is nested	nests(418) (CT_IS_NESTED)	Subsystem(270) (OT_SUBSYS)	Unique
Stereotype(297) (OT_STEREOTYPE)	is nested	nests(418) (CT_IS_NESTED)	UML Model(272) (OT_UML_MOD)	Unique



Source Object Type	Relationship Type (active)	Relationship Type (passive)	Target Object Type	Possible Number of Connections
Subsystem(270) (OT_SUBSYS)	associates (multiple)	is associated by (multiple)(456) (CT_ASSOCIATE S_MULTI)	Association(87) (OT_ASSOC)	Unique
Subsystem(270) (OT_SUBSYS)	associates (multiple)	is associated by (multiple)(456) (CT_ASSOCIATE S_MULTI)	Association class(264) (OT_ASSOC_CL S)	Unique
Subsystem(270) (OT_SUBSYS)	depends	is depending(425) (CT_DEPENDS)	Association(87) (OT_ASSOC)	Unique
Subsystem(270) (OT_SUBSYS)	depends	is depending(425) (CT_DEPENDS)	Association class(264) (OT_ASSOC_CL S)	Unique
Subsystem(270) (OT_SUBSYS)	depends	is depending(425) (CT_DEPENDS)	Class(90) (OT_CLS)	Unique
Subsystem(270) (OT_SUBSYS)	depends	is depending(425) (CT_DEPENDS)	Exception(281) (OT_UML_EXCEP T)	Unique
Subsystem(270) (OT_SUBSYS)	depends	is depending(425) (CT_DEPENDS)	Package(187) (OT_PACK)	Unique
Subsystem(270) (OT_SUBSYS)	depends	is depending(425) (CT_DEPENDS)	Profile(300) (OT_UML_PROFI LE)	Unique
Subsystem(270) (OT_SUBSYS)	depends	is depending(425) (CT_DEPENDS)	Signal(280) (OT_UML_SIGN AL)	Unique
Subsystem(270) (OT_SUBSYS)	depends	is depending(425) (CT_DEPENDS)	Subsystem(270) (OT_SUBSYS)	Unique



Source Object Type	Relationship Type (active)	Relationship Type (passive)	Target Object Type	Possible Number of Connections
Subsystem(270) (OT_SUBSYS)	depends	is depending(425) (CT_DEPENDS)	UML Model(272) (OT_UML_MOD)	Unique
Subsystem(270) (OT_SUBSYS)	generalizes	specializes(415) (CT_GENERAL)	Subsystem(270) (OT_SUBSYS)	Unique
Subsystem(270) (OT_SUBSYS)	has behavior	is behavior of(544) (CT_HAS_BEHAV)	Activity graph(287) (OT_ACT_GRAPH)	Unique
Subsystem(270) (OT_SUBSYS)	has instance	is instance(419) (CT_HAS_INSTANCE)	Subsystem instance(271) (OT_SUBSYS_INST)	Unique
Subsystem(270) (OT_SUBSYS)	has member	is member of(420) (CT_HAS_MEMBER)	Función(22) (OT_FUNC)	Unique
Subsystem(270) (OT_SUBSYS)	has member	is member of(420) (CT_HAS_MEMBER)	Reception(282) (OT_UML_RECEPTION)	Unique
Subsystem(270) (OT_SUBSYS)	has stereotype	is stereotype of(576) (CT_HAS_STEREOTYPE)	Stereotype(297) (OT_STEREOTYPE)	Unique
Subsystem(270) (OT_SUBSYS)	has tagged value	is tagged value of(578) (CT_HAS_TAG_VALUE)	Tagged value(299) (OT_TAG_VALUE)	Unique
Subsystem(270) (OT_SUBSYS)	imports	is imported(490) (CT_IMPORT)	Association(87) (OT_ASSOC)	Unique
Subsystem(270) (OT_SUBSYS)	imports	is imported(490) (CT_IMPORT)	Association class(264) (OT_ASSOC_CLASSES)	Unique



Source Object Type	Relationship Type (active)	Relationship Type (passive)	Target Object Type	Possible Number of Connections
Subsystem(270) (OT_SUBSYS)	imports	is imported(490) (CT_IMPORT)	Class(90) (OT_CLS)	Unique
Subsystem(270) (OT_SUBSYS)	imports	is imported(490) (CT_IMPORT)	Collaboration(286) (OT_COLLABORATION)	Unique
Subsystem(270) (OT_SUBSYS)	imports	is imported(490) (CT_IMPORT)	Constraint(88) (OT_CNSTR)	Unique
Subsystem(270) (OT_SUBSYS)	imports	is imported(490) (CT_IMPORT)	Exception(281) (OT_UML_EXCEPTION)	Unique
Subsystem(270) (OT_SUBSYS)	imports	is imported(490) (CT_IMPORT)	Package(187) (OT_PACK)	Unique
Subsystem(270) (OT_SUBSYS)	imports	is imported(490) (CT_IMPORT)	Profile(300) (OT_UML_PROFILE)	Unique
Subsystem(270) (OT_SUBSYS)	imports	is imported(490) (CT_IMPORT)	Signal(280) (OT_UML_SIGNAL)	Unique
Subsystem(270) (OT_SUBSYS)	imports	is imported(490) (CT_IMPORT)	Stereotype(297) (OT_STEREOTYPE)	Unique
Subsystem(270) (OT_SUBSYS)	imports	is imported(490) (CT_IMPORT)	Subsystem(270) (OT_SUBSYS)	Unique
Subsystem(270) (OT_SUBSYS)	imports	is imported(490) (CT_IMPORT)	Tag definition(298) (OT_TAG_DEF)	Unique
Subsystem(270) (OT_SUBSYS)	imports	is imported(490) (CT_IMPORT)	UML Model(272) (OT_UML_MOD)	Unique
Subsystem(270) (OT_SUBSYS)	is nested	nests(418) (CT_IS_NESTED)	Package(187) (OT_PACK)	Unique



Source Object Type	Relationship Type (active)	Relationship Type (passive)	Target Object Type	Possible Number of Connections
Subsystem(270) (OT_SUBSYS)	is nested	nests(418) (CT_IS_NESTED)	Subsystem(270) (OT_SUBSYS)	Unique
Subsystem(270) (OT_SUBSYS)	is nested	nests(418) (CT_IS_NESTED)	UML Model(272) (OT_UML_MOD)	Unique
Subsystem(270) (OT_SUBSYS)	permits access	access is permitted by(536) (CT_PERM_ACCE SS)	Association(87) (OT_ASSOC)	Unique
Subsystem(270) (OT_SUBSYS)	permits access	access is permitted by(536) (CT_PERM_ACCE SS)	Association class(264) (OT_ASSOC_CL S)	Unique
Subsystem(270) (OT_SUBSYS)	permits access	access is permitted by(536) (CT_PERM_ACCE SS)	Class(90) (OT_CLS)	Unique
Subsystem(270) (OT_SUBSYS)	permits access	access is permitted by(536) (CT_PERM_ACCE SS)	Exception(281) (OT_UML_EXCEP T)	Unique
Subsystem(270) (OT_SUBSYS)	permits access	access is permitted by(536) (CT_PERM_ACCE SS)	Package(187) (OT_PACK)	Unique
Subsystem(270) (OT_SUBSYS)	permits access	access is permitted by(536) (CT_PERM_ACCE SS)	Profile(300) (OT_UML_PROFI LE)	Unique



Source Object Type	Relationship Type (active)	Relationship Type (passive)	Target Object Type	Possible Number of Connections
Subsystem(270) (OT_SUBSYS)	permits access	access is permitted by(536) (CT_PERM_ACCESS)	Signal(280) (OT_UML_SIGNAL)	Unique
Subsystem(270) (OT_SUBSYS)	permits access	access is permitted by(536) (CT_PERM_ACCESS)	Subsystem(270) (OT_SUBSYS)	Unique
Subsystem(270) (OT_SUBSYS)	permits access	access is permitted by(536) (CT_PERM_ACCESS)	UML Model(272) (OT_UML_MODEL)	Unique
Subsystem(270) (OT_SUBSYS)	realizes	is realized by(458) (CT_REALIZES)	Association(87) (OT_ASSOC)	Unique
Subsystem(270) (OT_SUBSYS)	realizes	is realized by(458) (CT_REALIZES)	Association class(264) (OT_ASSOC_CLASSES)	Unique
Subsystem(270) (OT_SUBSYS)	realizes	is realized by(458) (CT_REALIZES)	Class(90) (OT_CLS)	Unique
Subsystem(270) (OT_SUBSYS)	realizes	is realized by(458) (CT_REALIZES)	Exception(281) (OT_UML_EXCEPTION)	Unique
Subsystem(270) (OT_SUBSYS)	realizes	is realized by(458) (CT_REALIZES)	Package(187) (OT_PACK)	Unique
Subsystem(270) (OT_SUBSYS)	realizes	is realized by(458) (CT_REALIZES)	Profile(300) (OT_UML_PROFILE)	Unique



Source Object Type	Relationship Type (active)	Relationship Type (passive)	Target Object Type	Possible Number of Connections
Subsystem(270) (OT_SUBSYS)	realizes	is realized by(458) (CT_REALIZES)	Signal(280) (OT_UML_SIGNAL)	Unique
Subsystem(270) (OT_SUBSYS)	realizes	is realized by(458) (CT_REALIZES)	Subsystem(270) (OT_SUBSYS)	Unique
Subsystem(270) (OT_SUBSYS)	realizes	is realized by(458) (CT_REALIZES)	UML Model(272) (OT_UML_MOD)	Unique
Subsystem(270) (OT_SUBSYS)	refines	is refined by(511) (CT_REFINES)	Association(87) (OT_ASSOC)	Unique
Subsystem(270) (OT_SUBSYS)	refines	is refined by(511) (CT_REFINES)	Association class(264) (OT_ASSOC_CLASSES)	Unique
Subsystem(270) (OT_SUBSYS)	refines	is refined by(511) (CT_REFINES)	Class(90) (OT_CLS)	Unique
Subsystem(270) (OT_SUBSYS)	refines	is refined by(511) (CT_REFINES)	Exception(281) (OT_UML_EXCEPTION)	Unique
Subsystem(270) (OT_SUBSYS)	refines	is refined by(511) (CT_REFINES)	Package(187) (OT_PACK)	Unique
Subsystem(270) (OT_SUBSYS)	refines	is refined by(511) (CT_REFINES)	Profile(300) (OT_UML_PROFILE)	Unique
Subsystem(270) (OT_SUBSYS)	refines	is refined by(511) (CT_REFINES)	Signal(280) (OT_UML_SIGNAL)	Unique
Subsystem(270) (OT_SUBSYS)	refines	is refined by(511) (CT_REFINES)	Subsystem(270) (OT_SUBSYS)	Unique



Source Object Type	Relationship Type (active)	Relationship Type (passive)	Target Object Type	Possible Number of Connections
Subsystem(270) (OT_SUBSYS)	refines	is refined by(511) (CT_REFINES)	UML Model(272) (OT_UML_MOD)	Unique
Subsystem(270) (OT_SUBSYS)	uses	is used by(360) (CT_USE_5)	Association(87) (OT_ASSOC)	Unique
Subsystem(270) (OT_SUBSYS)	uses	is used by(360) (CT_USE_5)	Association class(264) (OT_ASSOC_CLASSES)	Unique
Subsystem(270) (OT_SUBSYS)	uses	is used by(360) (CT_USE_5)	Class(90) (OT_CLS)	Unique
Subsystem(270) (OT_SUBSYS)	uses	is used by(360) (CT_USE_5)	Exception(281) (OT_UML_EXCEPTION)	Unique
Subsystem(270) (OT_SUBSYS)	uses	is used by(360) (CT_USE_5)	Package(187) (OT_PACK)	Unique
Subsystem(270) (OT_SUBSYS)	uses	is used by(360) (CT_USE_5)	Profile(300) (OT_UML_PROFILE)	Unique
Subsystem(270) (OT_SUBSYS)	uses	is used by(360) (CT_USE_5)	Signal(280) (OT_UML_SIGNAL)	Unique
Subsystem(270) (OT_SUBSYS)	uses	is used by(360) (CT_USE_5)	Subsystem(270) (OT_SUBSYS)	Unique
Subsystem(270) (OT_SUBSYS)	uses	is used by(360) (CT_USE_5)	UML Model(272) (OT_UML_MOD)	Unique
Subsystem instance(271) (OT_SUBSYS_INSTANCE)	depends	is depending(425) (CT_DEPENDS)	Association instance(129) (OT_ASSOC_INSTANCE)	Unique
Subsystem instance(271) (OT_SUBSYS_INSTANCE)	depends	is depending(425) (CT_DEPENDS)	Data value(98) (OT_DATA_VALUE)	Unique



Source Object Type	Relationship Type (active)	Relationship Type (passive)	Target Object Type	Possible Number of Connections
Subsystem instance(271) (OT_SUBSYS_INST)	depends	is depending(425) (CT_DEPENDS)	Link object(274) (OT_LINK_OBJ)	Unique
Subsystem instance(271) (OT_SUBSYS_INST)	depends	is depending(425) (CT_DEPENDS)	Object instance(94) (OT_OBJ_INST)	Unique
Subsystem instance(271) (OT_SUBSYS_INST)	depends	is depending(425) (CT_DEPENDS)	Subsystem instance(271) (OT_SUBSYS_INST)	Unique
Subsystem instance(271) (OT_SUBSYS_INST)	has flow to	receives flow from(526) (CT_HAS_FLOW_TO)	Subsystem instance(271) (OT_SUBSYS_INST)	Unique
Subsystem instance(271) (OT_SUBSYS_INST)	has stereotype	is stereotype of(576) (CT_HAS_STEREO TYPE)	Stereotype(297) (OT_STEREOTYP E)	Unique
Subsystem instance(271) (OT_SUBSYS_INST)	has tagged value	is tagged value of(578) (CT_HAS_TAG_V AL)	Tagged value(299) (OT_TAG_VALUE)	Unique
Subsystem instance(271) (OT_SUBSYS_INST)	is owned by	owns(525) (CT_IS_OWNED _BY)	Subsystem instance(271) (OT_SUBSYS_INST)	Unique
Subsystem instance(271) (OT_SUBSYS_INST)	permits access	access is permitted by(536) (CT_PERM_ACCE SS)	Association instance(129) (OT_ASSOC_INS T)	Unique



Source Object Type	Relationship Type (active)	Relationship Type (passive)	Target Object Type	Possible Number of Connections
Subsystem instance(271) (OT_SUBSYS_INST)	permits access	access is permitted by(536) (CT_PERM_ACCESS)	Data value(98) (OT_DATA_VAL)	Unique
Subsystem instance(271) (OT_SUBSYS_INST)	permits access	access is permitted by(536) (CT_PERM_ACCESS)	Link object(274) (OT_LINK_OBJ)	Unique
Subsystem instance(271) (OT_SUBSYS_INST)	permits access	access is permitted by(536) (CT_PERM_ACCESS)	Object instance(94) (OT_OBJ_INST)	Unique
Subsystem instance(271) (OT_SUBSYS_INST)	permits access	access is permitted by(536) (CT_PERM_ACCESS)	Subsystem instance(271) (OT_SUBSYS_INST)	Unique
Subsystem instance(271) (OT_SUBSYS_INST)	realizes	is realized by(458) (CT_REALIZES)	Association instance(129) (OT_ASSOC_INST)	Unique
Subsystem instance(271) (OT_SUBSYS_INST)	realizes	is realized by(458) (CT_REALIZES)	Data value(98) (OT_DATA_VAL)	Unique
Subsystem instance(271) (OT_SUBSYS_INST)	realizes	is realized by(458) (CT_REALIZES)	Link object(274) (OT_LINK_OBJ)	Unique
Subsystem instance(271) (OT_SUBSYS_INST)	realizes	is realized by(458) (CT_REALIZES)	Object instance(94) (OT_OBJ_INST)	Unique



Source Object Type	Relationship Type (active)	Relationship Type (passive)	Target Object Type	Possible Number of Connections
Subsystem instance(271) (OT_SUBSYS_INST)	realizes	is realized by(458) (CT_REALIZES)	Subsystem instance(271) (OT_SUBSYS_INST)	Unique
Subsystem instance(271) (OT_SUBSYS_INST)	refines	is refined by(511) (CT_REFINES)	Association instance(129) (OT_ASSOC_INST)	Unique
Subsystem instance(271) (OT_SUBSYS_INST)	refines	is refined by(511) (CT_REFINES)	Data value(98) (OT_DATA_VAL)	Unique
Subsystem instance(271) (OT_SUBSYS_INST)	refines	is refined by(511) (CT_REFINES)	Link object(274) (OT_LINK_OBJ)	Unique
Subsystem instance(271) (OT_SUBSYS_INST)	refines	is refined by(511) (CT_REFINES)	Object instance(94) (OT_OBJ_INST)	Unique
Subsystem instance(271) (OT_SUBSYS_INST)	refines	is refined by(511) (CT_REFINES)	Subsystem instance(271) (OT_SUBSYS_INST)	Unique
Subsystem instance(271) (OT_SUBSYS_INST)	uses	is used by(360) (CT_USE_5)	Association instance(129) (OT_ASSOC_INST)	Unique
Subsystem instance(271) (OT_SUBSYS_INST)	uses	is used by(360) (CT_USE_5)	Data value(98) (OT_DATA_VAL)	Unique
Subsystem instance(271) (OT_SUBSYS_INST)	uses	is used by(360) (CT_USE_5)	Link object(274) (OT_LINK_OBJ)	Unique



Source Object Type	Relationship Type (active)	Relationship Type (passive)	Target Object Type	Possible Number of Connections
Subsystem instance(271) (OT_SUBSYS_INST)	uses	is used by(360) (CT_USE_5)	Object instance(94) (OT_OBJ_INST)	Unique
Subsystem instance(271) (OT_SUBSYS_INST)	uses	is used by(360) (CT_USE_5)	Subsystem instance(271) (OT_SUBSYS_INST)	Unique
Tag definition(298) (OT_TAG_DEF)	has reference enumeration	is reference enumeration of(653) (CT_HAS_REFERENCE_ENUMERATION)	Class(90) (OT_CLS)	Unique
Tag definition(298) (OT_TAG_DEF)	is nested	nests(418) (CT_IS_NESTED)	Package(187) (OT_PACK)	Unique
Tag definition(298) (OT_TAG_DEF)	is nested	nests(418) (CT_IS_NESTED)	Profile(300) (OT_UML_PROFILE)	Unique
Tag definition(298) (OT_TAG_DEF)	is nested	nests(418) (CT_IS_NESTED)	Subsystem(270) (OT_SUBSYS)	Unique
Tag definition(298) (OT_TAG_DEF)	is nested	nests(418) (CT_IS_NESTED)	UML Model(272) (OT_UML_MOD)	Unique
Tagged value(299) (OT_TAG_VALUE)	has reference value	is reference value of(581) (CT_HAS_REFERENCE_VALUE)	Action(284) (OT_ACTION)	Unique
Tagged value(299) (OT_TAG_VALUE)	has reference value	is reference value of(581) (CT_HAS_REFERENCE_VALUE)	Activity graph(287) (OT_ACT_GRAPH)	Unique



Source Object Type	Relationship Type (active)	Relationship Type (passive)	Target Object Type	Possible Number of Connections
Tagged value(299) (OT_TAG_VALUE)	has reference value	is reference value of(581) (CT_HAS_REFERENCE_VALUE)	Argument(285) (OT_ARGUM)	Unique
Tagged value(299) (OT_TAG_VALUE)	has reference value	is reference value of(581) (CT_HAS_REFERENCE_VALUE)	Association(87) (OT_ASSOC)	Unique
Tagged value(299) (OT_TAG_VALUE)	has reference value	is reference value of(581) (CT_HAS_REFERENCE_VALUE)	Association instance(129) (OT_ASSOC_INSTANCE)	Unique
Tagged value(299) (OT_TAG_VALUE)	has reference value	is reference value of(581) (CT_HAS_REFERENCE_VALUE)	Association role(275) (OT_ASSOC_ROLE)	Unique
Tagged value(299) (OT_TAG_VALUE)	has reference value	is reference value of(581) (CT_HAS_REFERENCE_VALUE)	Atributo MRE(19) (OT_ERM_ATTR)	Unique
Tagged value(299) (OT_TAG_VALUE)	has reference value	is reference value of(581) (CT_HAS_REFERENCE_VALUE)	Class(90) (OT_CLS)	Unique
Tagged value(299) (OT_TAG_VALUE)	has reference value	is reference value of(581) (CT_HAS_REFERENCE_VALUE)	Classifier role(276) (OT_CLS_ROLE)	Unique
Tagged value(299) (OT_TAG_VALUE)	has reference value	is reference value of(581) (CT_HAS_REFERENCE_VALUE)	Collaboration(286) (OT_COLLABORATION)	Unique



Source Object Type	Relationship Type (active)	Relationship Type (passive)	Target Object Type	Possible Number of Connections
Tagged value(299) (OT_TAG_VALUE)	has reference value	is reference value of(581) (CT_HAS_REFERENCE_VALUE)	Collaboration instance set(291) (OT_COLLAB_INST_SET)	Unique
Tagged value(299) (OT_TAG_VALUE)	has reference value	is reference value of(581) (CT_HAS_REFERENCE_VALUE)	Constraint(88) (OT_CNSTR)	Unique
Tagged value(299) (OT_TAG_VALUE)	has reference value	is reference value of(581) (CT_HAS_REFERENCE_VALUE)	Data value(98) (OT_DATA_VAL)	Unique
Tagged value(299) (OT_TAG_VALUE)	has reference value	is reference value of(581) (CT_HAS_REFERENCE_VALUE)	Enumeration literal(266) (OT_ENUM_LIT)	Unique
Tagged value(299) (OT_TAG_VALUE)	has reference value	is reference value of(581) (CT_HAS_REFERENCE_VALUE)	Exception(281) (OT_UML_EXCEPTION)	Unique
Tagged value(299) (OT_TAG_VALUE)	has reference value	is reference value of(581) (CT_HAS_REFERENCE_VALUE)	Función(22) (OT_FUNC)	Unique
Tagged value(299) (OT_TAG_VALUE)	has reference value	is reference value of(581) (CT_HAS_REFERENCE_VALUE)	Link object(274) (OT_LINK_OBJ)	Unique
Tagged value(299) (OT_TAG_VALUE)	has reference value	is reference value of(581) (CT_HAS_REFERENCE_VALUE)	Note(186) (OT_NOTE)	Unique



Source Object Type	Relationship Type (active)	Relationship Type (passive)	Target Object Type	Possible Number of Connections
Tagged value(299) (OT_TAG_VALUE)	has reference value	is reference value of(581) (CT_HAS_REFERENCE_VALUE)	Object instance(94) (OT_OBJ_INST)	Unique
Tagged value(299) (OT_TAG_VALUE)	has reference value	is reference value of(581) (CT_HAS_REFERENCE_VALUE)	Package(187) (OT_PACK)	Unique
Tagged value(299) (OT_TAG_VALUE)	has reference value	is reference value of(581) (CT_HAS_REFERENCE_VALUE)	Parámetro(184) (OT_PARA)	Unique
Tagged value(299) (OT_TAG_VALUE)	has reference value	is reference value of(581) (CT_HAS_REFERENCE_VALUE)	Profile(300) (OT_UML_PROFILE)	Unique
Tagged value(299) (OT_TAG_VALUE)	has reference value	is reference value of(581) (CT_HAS_REFERENCE_VALUE)	Reception(282) (OT_UML_RECEPT)	Unique
Tagged value(299) (OT_TAG_VALUE)	has reference value	is reference value of(581) (CT_HAS_REFERENCE_VALUE)	Signal(280) (OT_UML_SIGNAL)	Unique
Tagged value(299) (OT_TAG_VALUE)	has reference value	is reference value of(581) (CT_HAS_REFERENCE_VALUE)	State machine(279) (OT_STATE_MACHINE)	Unique
Tagged value(299) (OT_TAG_VALUE)	has reference value	is reference value of(581) (CT_HAS_REFERENCE_VALUE)	Subsystem(270) (OT_SUBSYS)	Unique
Tagged value(299) (OT_TAG_VALUE)	has reference value	is reference value of(581) (CT_HAS_REFERENCE_VALUE)	Subsystem instance(271) (OT_SUBSYS_INST)	Unique



Source Object Type	Relationship Type (active)	Relationship Type (passive)	Target Object Type	Possible Number of Connections
Tagged value(299) (OT_TAG_VALUE)	has reference value	is reference value of(581) (CT_HAS_REFERENCE_VALUE)	Tagged value(299) (OT_TAG_VALUE)	Unique
Tagged value(299) (OT_TAG_VALUE)	has reference value	is reference value of(581) (CT_HAS_REFERENCE_VALUE)	UML Model(272) (OT_UML_MOD)	Unique
Tagged value(299) (OT_TAG_VALUE)	has reference value	is reference value of(581) (CT_HAS_REFERENCE_VALUE)	Use case instance(273) (OT_USECASE_INSTANCE)	Unique
Tagged value(299) (OT_TAG_VALUE)	has type	is type of(508) (CT_IS_TYPE_OF)	Tag definition(298) (OT_TAG_DEF)	Unique
UML Model(272) (OT_UML_MOD)	depends	is depending(425) (CT_DEPENDS)	Association(87) (OT_ASSOC)	Unique
UML Model(272) (OT_UML_MOD)	depends	is depending(425) (CT_DEPENDS)	Association class(264) (OT_ASSOC_CLASSES)	Unique
UML Model(272) (OT_UML_MOD)	depends	is depending(425) (CT_DEPENDS)	Class(90) (OT_CLS)	Unique
UML Model(272) (OT_UML_MOD)	depends	is depending(425) (CT_DEPENDS)	Exception(281) (OT_UML_EXCEPTION)	Unique
UML Model(272) (OT_UML_MOD)	depends	is depending(425) (CT_DEPENDS)	Package(187) (OT_PACK)	Unique
UML Model(272) (OT_UML_MOD)	depends	is depending(425) (CT_DEPENDS)	Profile(300) (OT_UML_PROFILE)	Unique



Source Object Type	Relationship Type (active)	Relationship Type (passive)	Target Object Type	Possible Number of Connections
UML Model(272) (OT_UML_MOD)	depends	is depending(425) (CT_DEPENDS)	Signal(280) (OT_UML_SIGNAL)	Unique
UML Model(272) (OT_UML_MOD)	depends	is depending(425) (CT_DEPENDS)	Subsystem(270) (OT_SUBSYS)	Unique
UML Model(272) (OT_UML_MOD)	depends	is depending(425) (CT_DEPENDS)	UML Model(272) (OT_UML_MOD)	Unique
UML Model(272) (OT_UML_MOD)	has behavior	is behavior of(544) (CT_HAS_BEHAV)	Activity graph(287) (OT_ACT_GRAPH)	Unique
UML Model(272) (OT_UML_MOD)	has stereotype	is stereotype of(576) (CT_HAS_STEREO)	Stereotype(297) (OT_STEREO)	Unique
UML Model(272) (OT_UML_MOD)	has tagged value	is tagged value of(578) (CT_HAS_TAG_VAL)	Tagged value(299) (OT_TAG_VALUE)	Unique
UML Model(272) (OT_UML_MOD)	imports	is imported(490) (CT_IMPORT)	Association(87) (OT_ASSOC)	Unique
UML Model(272) (OT_UML_MOD)	imports	is imported(490) (CT_IMPORT)	Association class(264) (OT_ASSOC_CLS)	Unique
UML Model(272) (OT_UML_MOD)	imports	is imported(490) (CT_IMPORT)	Class(90) (OT_CLS)	Unique
UML Model(272) (OT_UML_MOD)	imports	is imported(490) (CT_IMPORT)	Classifier role(276) (OT_CLS_ROLE)	Unique



Source Object Type	Relationship Type (active)	Relationship Type (passive)	Target Object Type	Possible Number of Connections
UML Model(272) (OT_UML_MOD)	imports	is imported(490) (CT_IMPORT)	Collaboration(286) (OT_COLLORATION)	Unique
UML Model(272) (OT_UML_MOD)	imports	is imported(490) (CT_IMPORT)	Constraint(88) (OT_CNSTR)	Unique
UML Model(272) (OT_UML_MOD)	imports	is imported(490) (CT_IMPORT)	Exception(281) (OT_UML_EXCEPT)	Unique
UML Model(272) (OT_UML_MOD)	imports	is imported(490) (CT_IMPORT)	Package(187) (OT_PACK)	Unique
UML Model(272) (OT_UML_MOD)	imports	is imported(490) (CT_IMPORT)	Profile(300) (OT_UML_PROFILE)	Unique
UML Model(272) (OT_UML_MOD)	imports	is imported(490) (CT_IMPORT)	Signal(280) (OT_UML_SIGNAL)	Unique
UML Model(272) (OT_UML_MOD)	imports	is imported(490) (CT_IMPORT)	Stereotype(297) (OT_STEREOTYPE)	Unique
UML Model(272) (OT_UML_MOD)	imports	is imported(490) (CT_IMPORT)	Subsystem(270) (OT_SUBSYS)	Unique
UML Model(272) (OT_UML_MOD)	imports	is imported(490) (CT_IMPORT)	Tag definition(298) (OT_TAG_DEF)	Unique
UML Model(272) (OT_UML_MOD)	imports	is imported(490) (CT_IMPORT)	UML Model(272) (OT_UML_MOD)	Unique
UML Model(272) (OT_UML_MOD)	is nested	nests(418) (CT_IS_NESTED)	Package(187) (OT_PACK)	Unique
UML Model(272) (OT_UML_MOD)	is nested	nests(418) (CT_IS_NESTED)	Subsystem(270) (OT_SUBSYS)	Unique



Source Object Type	Relationship Type (active)	Relationship Type (passive)	Target Object Type	Possible Number of Connections
UML Model(272) (OT_UML_MOD)	is nested	nests(418) (CT_IS_NESTED)	UML Model(272) (OT_UML_MOD)	Unique
UML Model(272) (OT_UML_MOD)	permits access	access is permitted by(536) (CT_PERM_ACCESS)	Association(87) (OT_ASSOC)	Unique
UML Model(272) (OT_UML_MOD)	permits access	access is permitted by(536) (CT_PERM_ACCESS)	Association class(264) (OT_ASSOC_CLASSES)	Unique
UML Model(272) (OT_UML_MOD)	permits access	access is permitted by(536) (CT_PERM_ACCESS)	Class(90) (OT_CLS)	Unique
UML Model(272) (OT_UML_MOD)	permits access	access is permitted by(536) (CT_PERM_ACCESS)	Exception(281) (OT_UML_EXCEPTION)	Unique
UML Model(272) (OT_UML_MOD)	permits access	access is permitted by(536) (CT_PERM_ACCESS)	Package(187) (OT_PACK)	Unique
UML Model(272) (OT_UML_MOD)	permits access	access is permitted by(536) (CT_PERM_ACCESS)	Profile(300) (OT_UML_PROFILE)	Unique



Source Object Type	Relationship Type (active)	Relationship Type (passive)	Target Object Type	Possible Number of Connections
UML Model(272) (OT_UML_MOD)	permits access	access is permitted by(536) (CT_PERM_ACCESS)	Signal(280) (OT_UML_SIGNAL)	Unique
UML Model(272) (OT_UML_MOD)	permits access	access is permitted by(536) (CT_PERM_ACCESS)	Subsystem(270) (OT_SUBSYS)	Unique
UML Model(272) (OT_UML_MOD)	permits access	access is permitted by(536) (CT_PERM_ACCESS)	UML Model(272) (OT_UML_MOD)	Unique
UML Model(272) (OT_UML_MOD)	realizes	is realized by(458) (CT_REALIZES)	Association(87) (OT_ASSOC)	Unique
UML Model(272) (OT_UML_MOD)	realizes	is realized by(458) (CT_REALIZES)	Association class(264) (OT_ASSOC_CLASSES)	Unique
UML Model(272) (OT_UML_MOD)	realizes	is realized by(458) (CT_REALIZES)	Class(90) (OT_CLS)	Unique
UML Model(272) (OT_UML_MOD)	realizes	is realized by(458) (CT_REALIZES)	Exception(281) (OT_UML_EXCEPTION)	Unique
UML Model(272) (OT_UML_MOD)	realizes	is realized by(458) (CT_REALIZES)	Package(187) (OT_PACK)	Unique
UML Model(272) (OT_UML_MOD)	realizes	is realized by(458) (CT_REALIZES)	Profile(300) (OT_UML_PROFILE)	Unique



Source Object Type	Relationship Type (active)	Relationship Type (passive)	Target Object Type	Possible Number of Connections
UML Model(272) (OT_UML_MOD)	realizes	is realized by(458) (CT_REALIZES)	Signal(280) (OT_UML_SIGNAL)	Unique
UML Model(272) (OT_UML_MOD)	realizes	is realized by(458) (CT_REALIZES)	Subsystem(270) (OT_SUBSYS)	Unique
UML Model(272) (OT_UML_MOD)	realizes	is realized by(458) (CT_REALIZES)	UML Model(272) (OT_UML_MOD)	Unique
UML Model(272) (OT_UML_MOD)	refines	is refined by(511) (CT_REFINES)	Association(87) (OT_ASSOC)	Unique
UML Model(272) (OT_UML_MOD)	refines	is refined by(511) (CT_REFINES)	Association class(264) (OT_ASSOC_CLASSES)	Unique
UML Model(272) (OT_UML_MOD)	refines	is refined by(511) (CT_REFINES)	Class(90) (OT_CLS)	Unique
UML Model(272) (OT_UML_MOD)	refines	is refined by(511) (CT_REFINES)	Exception(281) (OT_UML_EXCEPTION)	Unique
UML Model(272) (OT_UML_MOD)	refines	is refined by(511) (CT_REFINES)	Package(187) (OT_PACK)	Unique
UML Model(272) (OT_UML_MOD)	refines	is refined by(511) (CT_REFINES)	Profile(300) (OT_UML_PROFILE)	Unique
UML Model(272) (OT_UML_MOD)	refines	is refined by(511) (CT_REFINES)	Signal(280) (OT_UML_SIGNAL)	Unique
UML Model(272) (OT_UML_MOD)	refines	is refined by(511) (CT_REFINES)	Subsystem(270) (OT_SUBSYS)	Unique



Source Object Type	Relationship Type (active)	Relationship Type (passive)	Target Object Type	Possible Number of Connections
UML Model(272) (OT_UML_MOD)	refines	is refined by(511) (CT_REFINES)	UML Model(272) (OT_UML_MOD)	Unique
UML Model(272) (OT_UML_MOD)	uses	is used by(360) (CT_USE_5)	Association(87) (OT_ASSOC)	Unique
UML Model(272) (OT_UML_MOD)	uses	is used by(360) (CT_USE_5)	Association class(264) (OT_ASSOC_CLASSES)	Unique
UML Model(272) (OT_UML_MOD)	uses	is used by(360) (CT_USE_5)	Class(90) (OT_CLS)	Unique
UML Model(272) (OT_UML_MOD)	uses	is used by(360) (CT_USE_5)	Exception(281) (OT_UML_EXCEPTION)	Unique
UML Model(272) (OT_UML_MOD)	uses	is used by(360) (CT_USE_5)	Package(187) (OT_PACK)	Unique
UML Model(272) (OT_UML_MOD)	uses	is used by(360) (CT_USE_5)	Profile(300) (OT_UML_PROFILE)	Unique
UML Model(272) (OT_UML_MOD)	uses	is used by(360) (CT_USE_5)	Signal(280) (OT_UML_SIGNAL)	Unique
UML Model(272) (OT_UML_MOD)	uses	is used by(360) (CT_USE_5)	Subsystem(270) (OT_SUBSYS)	Unique
UML Model(272) (OT_UML_MOD)	uses	is used by(360) (CT_USE_5)	UML Model(272) (OT_UML_MOD)	Unique
Use case instance(273) (OT_USECASE_INSTANCE)	has stereotype	is stereotype of(576) (CT_HAS_STEREOTYPE)	Stereotype(297) (OT_STEREOTYPE)	Unique
Use case instance(273) (OT_USECASE_INSTANCE)	has tagged value	is tagged value of(578) (CT_HAS_TAG_VALUE)	Tagged value(299) (OT_TAG_VALUE)	Unique



Source Object Type	Relationship Type (active)	Relationship Type (passive)	Target Object Type	Possible Number of Connections
Use case instance(273) (OT_USECASE_INST)	is owned by	owns(525) (CT_IS_OWNED_BY)	Object instance(94) (OT_OBJ_INST)	Unique
Use case instance(273) (OT_USECASE_INST)	is owned by	owns(525) (CT_IS_OWNED_BY)	Subsystem instance(271) (OT_SUBSYS_INST)	Unique

Assignment Relationships

Source Object Type	Relationship Type (active)	Relationship Type (passive)	Target Object Type	Possible Number of Connections
Package(187) (OT_PACK)	contains	is contained by(421) (CT_CONTAINS)	Atributo MRE(19) (OT_ERM_ATTR)	Unique
Package(187) (OT_PACK)	contains	is contained by(421) (CT_CONTAINS)	Class(90) (OT_CLS)	Unique
Package(187) (OT_PACK)	contains	is contained by(421) (CT_CONTAINS)	Función(22) (OT_FUNC)	Unique
Package(187) (OT_PACK)	contains	is contained by(421) (CT_CONTAINS)	Note(186) (OT_NOTE)	Unique
Package(187) (OT_PACK)	contains	is contained by(421) (CT_CONTAINS)	Object instance(94) (OT_OBJ_INST)	Unique
Package(187) (OT_PACK)	contains	is contained by(421) (CT_CONTAINS)	Package(187) (OT_PACK)	Unique



3.2.55 Diagrama de clasificación

Source Object Type	Relationship Type (active)	Relationship Type (passive)	Target Object Type	Possible Number of Connections
Clase de tipo de objeto(36) (OT_OBJ_TYPE_CLS)	clasificado por	es criterio de(114) (CT_CLSF_BY)	Aspecto de clasificación(33) (OT_CLASSFC_CRIT)	Unique
Función(22) (OT_FUNC)	pertenece a	agrupa(115) (CT_BELONGS_TO_3)	Clase de tipo de objeto(36) (OT_OBJ_TYPE_CLS)	Unique

3.2.56 Diagrama de colaboración BPMN (BPMN 2.0)

Source Object Type	Relationship Type (active)	Relationship Type (passive)	Target Object Type	Possible Number of Connections
Anotación de texto(365) (OT_BPMN_ANNOTATION)	is associated with	is associated with(700) (CT_BPMN_IS_ASSOCIATED)	Clúster/Modelo de datos(14) (OT_CLST)	Unique
Anotación de texto(365) (OT_BPMN_ANNOTATION)	is associated with	is associated with(700) (CT_BPMN_IS_ASSOCIATED)	Elemento de clasificación(232) (OT_STRUCT_ELEMENT)	Unique
Anotación de texto(365) (OT_BPMN_ANNOTATION)	is associated with	is associated with(700) (CT_BPMN_IS_ASSOCIATED)	Evento(18) (OT_EVT)	Unique
Anotación de texto(365) (OT_BPMN_ANNOTATION)	is associated with	is associated with(700) (CT_BPMN_IS_ASSOCIATED)	Función(22) (OT_FUNC)	Unique



Source Object Type	Relationship Type (active)	Relationship Type (passive)	Target Object Type	Possible Number of Connections
Anotación de texto(365) (OT_BPMN_ANNOTATION)	is associated with	is associated with(700) (CT_BPMN_IS_ASSOCIATED)	Mensaje(136) (OT_MSG_FLW)	Unique
Anotación de texto(365) (OT_BPMN_ANNOTATION)	is associated with	is associated with(700) (CT_BPMN_IS_ASSOCIATED)	Participant(303) (OT_BPMN_POOL)	Unique
Anotación de texto(365) (OT_BPMN_ANNOTATION)	is associated with	is associated with(700) (CT_BPMN_IS_ASSOCIATED)	Pasaje(304) (OT_BPMN_LANE)	Unique
Anotación de texto(365) (OT_BPMN_ANNOTATION)	is associated with	is associated with(700) (CT_BPMN_IS_ASSOCIATED)	Portador de información(27) (OT_INFO_CARRIER)	Unique
Anotación de texto(365) (OT_BPMN_ANNOTATION)	is associated with	is associated with(700) (CT_BPMN_IS_ASSOCIATED)	Regla(50) (OT_RULE)	Unique
Anotación de texto(365) (OT_BPMN_ANNOTATION)	pertenece a	abarca(87) (CT_BELONGS_TO_1)	Función(22) (OT_FUNC)	Unique
Clúster/Modelo de datos(14) (OT_CLST)	es entrada para	tiene como entrada(49) (CT_IS_INPUT)	Evento(18) (OT_EVT)	Unique
Clúster/Modelo de datos(14) (OT_CLST)	es entrada para	tiene como entrada(49) (CT_IS_INPUT)	Función(22) (OT_FUNC)	Unique
Clúster/Modelo de datos(14) (OT_CLST)	is associated with	is associated with(700) (CT_BPMN_IS_ASSOCIATED)	Evento(18) (OT_EVT)	Unique



Source Object Type	Relationship Type (active)	Relationship Type (passive)	Target Object Type	Possible Number of Connections
Clúster/Modelo de datos(14) (OT_CLST)	is associated with	is associated with(700) (CT_BPMN_IS_ASSOCIATED)	Función(22) (OT_FUNC)	Unique
Clúster/Modelo de datos(14) (OT_CLST)	is associated with	is associated with(700) (CT_BPMN_IS_ASSOCIATED)	Regla(50) (OT_RULE)	Unique
Clúster/Modelo de datos(14) (OT_CLST)	pertenece a	abarca(87) (CT_BELONGS_TO_1)	Elemento de clasificación(232) (OT_STRCT_ELEMENT)	Unique
Clúster/Modelo de datos(14) (OT_CLST)	pertenece a	abarca(87) (CT_BELONGS_TO_1)	Función(22) (OT_FUNC)	Unique
Clúster/Modelo de datos(14) (OT_CLST)	pertenece a	abarca(87) (CT_BELONGS_TO_1)	Participant(303) (OT_BPMN_POOL)	Unique
Clúster/Modelo de datos(14) (OT_CLST)	pertenece a	abarca(87) (CT_BELONGS_TO_1)	Pasaje(304) (OT_BPMN_LANE)	Unique
Evento(18) (OT_EVT)	activa	es activado por(43) (CT_ACTIV_1)	Función(22) (OT_FUNC)	Unique
Evento(18) (OT_EVT)	envía	es enviado por(407) (CT_SENDS_2)	Mensaje(136) (OT_MSG_FLW)	Unique
Evento(18) (OT_EVT)	es evaluado por	evalúa(48) (CT_IS_EVAL_BY_1)	Regla(50) (OT_RULE)	Unique



Source Object Type	Relationship Type (active)	Relationship Type (passive)	Target Object Type	Possible Number of Connections
Evento(18) (OT_EVT)	message flow	incoming message flow(689) (CT_BPMN_MESSAGES_FLOW)	Evento(18) (OT_EVT)	Unique
Evento(18) (OT_EVT)	message flow	incoming message flow(689) (CT_BPMN_MESSAGES_FLOW)	Función(22) (OT_FUNC)	Unique
Evento(18) (OT_EVT)	message flow	incoming message flow(689) (CT_BPMN_MESSAGES_FLOW)	Participant(303) (OT_BPMN_POOL)	Unique
Evento(18) (OT_EVT)	ocurre antes	ocurre después de(477) (CT_SUCCEED)	Evento(18) (OT_EVT)	Unique
Evento(18) (OT_EVT)	pertenece a	abarca(87) (CT_BELONGS_TO_1)	Elemento de clasificación(232) (OT_STRUCT_ELEMENT)	Unique
Evento(18) (OT_EVT)	pertenece a	abarca(87) (CT_BELONGS_TO_1)	Función(22) (OT_FUNC)	Unique
Evento(18) (OT_EVT)	pertenece a	abarca(87) (CT_BELONGS_TO_1)	Participant(303) (OT_BPMN_POOL)	Unique
Evento(18) (OT_EVT)	pertenece a	abarca(87) (CT_BELONGS_TO_1)	Pasaje(304) (OT_BPMN_LANE)	Unique
Evento(18) (OT_EVT)	tiene como salida	es salida de(50) (CT_HAS_OUT)	Clúster/Modelo de datos(14) (OT_CLST)	Unique



Source Object Type	Relationship Type (active)	Relationship Type (passive)	Target Object Type	Possible Number of Connections
Función(22) (OT_FUNC)	can trigger	can be triggered by(697) (CT_BPMN_CAN_TRIGGER)	Evento(18) (OT_EVT)	Unique
Función(22) (OT_FUNC)	crea	es generado por(44) (CT_CRT_1)	Evento(18) (OT_EVT)	Unique
Función(22) (OT_FUNC)	crea salida para	es medio de salida para(28) (CT_CRT_OUT_T O)	Portador de información(27) (OT_INFO_CARR)	Unique
Función(22) (OT_FUNC)	envía	es enviado por(407) (CT_SENDS_2)	Mensaje(136) (OT_MSG_FLW)	Unique
Función(22) (OT_FUNC)	es predecesor de	sigue a(118) (CT_IS_PREDEC _OF_1)	Función(22) (OT_FUNC)	Unique
Función(22) (OT_FUNC)	lleva a	está asignado(116) (CT_LEADS_TO_ 1)	Regla(50) (OT_RULE)	Unique
Función(22) (OT_FUNC)	message flow	incoming message flow(689) (CT_BPMN_MES SAGE_FLOW)	Evento(18) (OT_EVT)	Unique
Función(22) (OT_FUNC)	message flow	incoming message flow(689) (CT_BPMN_MES SAGE_FLOW)	Función(22) (OT_FUNC)	Unique
Función(22) (OT_FUNC)	message flow	incoming message flow(689) (CT_BPMN_MES SAGE_FLOW)	Participant(303) (OT_BPMN_POO L)	Unique



Source Object Type	Relationship Type (active)	Relationship Type (passive)	Target Object Type	Possible Number of Connections
Función(22) (OT_FUNC)	pertenece a	abarca(87) (CT_BELONGS_T O_1)	Elemento de clasificación(232) (OT_STRCT_ELM T)	Unique
Función(22) (OT_FUNC)	pertenece a	abarca(87) (CT_BELONGS_T O_1)	Función(22) (OT_FUNC)	Unique
Función(22) (OT_FUNC)	pertenece a	abarca(87) (CT_BELONGS_T O_1)	Participant(303) (OT_BPMN_POO L)	Unique
Función(22) (OT_FUNC)	pertenece a	abarca(87) (CT_BELONGS_T O_1)	Pasaje(304) (OT_BPMN_LAN E)	Unique
Función(22) (OT_FUNC)	tiene como salida	es salida de(50) (CT_HAS_OUT)	Clúster/Modelo de datos(14) (OT_CLST)	Unique
Mensaje(136) (OT_MSG_FLW)	es recibido de	recibe(408) (CT_IS_RECEIVE D)	Evento(18) (OT_EVT)	Unique
Mensaje(136) (OT_MSG_FLW)	es recibido de	recibe(408) (CT_IS_RECEIVE D)	Función(22) (OT_FUNC)	Unique
Mensaje(136) (OT_MSG_FLW)	es recibido de	recibe(408) (CT_IS_RECEIVE D)	Participant(303) (OT_BPMN_POO L)	Unique
Participant(303) (OT_BPMN_POO L)	envía	es enviado por(407) (CT_SENDS_2)	Mensaje(136) (OT_MSG_FLW)	Unique
Participant(303) (OT_BPMN_POO L)	message flow	incoming message flow(689) (CT_BPMN_MES SAGE_FLOW)	Evento(18) (OT_EVT)	Unique



Source Object Type	Relationship Type (active)	Relationship Type (passive)	Target Object Type	Possible Number of Connections
Participant(303) (OT_BPMN_POOL)	message flow	incoming message flow(689) (CT_BPMN_MESSAGE_FLOW)	Función(22) (OT_FUNC)	Unique
Participant(303) (OT_BPMN_POOL)	message flow	incoming message flow(689) (CT_BPMN_MESSAGE_FLOW)	Participant(303) (OT_BPMN_POOL)	Unique
Pasaje(304) (OT_BPMN_LANE)	pertenece a	abarca(87) (CT_BELONGS_TO_1)	Participant(303) (OT_BPMN_POOL)	Unique
Pasaje(304) (OT_BPMN_LANE)	pertenece a	abarca(87) (CT_BELONGS_TO_1)	Pasaje(304) (OT_BPMN_LANE)	Unique
Portador de información(27) (OT_INFO_CARR)	is associated with	is associated with(700) (CT_BPMN_IS_ASSOCIATED)	Evento(18) (OT_EVT)	Unique
Portador de información(27) (OT_INFO_CARR)	is associated with	is associated with(700) (CT_BPMN_IS_ASSOCIATED)	Función(22) (OT_FUNC)	Unique
Portador de información(27) (OT_INFO_CARR)	is associated with	is associated with(700) (CT_BPMN_IS_ASSOCIATED)	Regla(50) (OT_RULE)	Unique
Portador de información(27) (OT_INFO_CARR)	pertenece a	abarca(87) (CT_BELONGS_TO_1)	Elemento de clasificación(232) (OT_STRCT_ELEMENT)	Unique



Source Object Type	Relationship Type (active)	Relationship Type (passive)	Target Object Type	Possible Number of Connections
Portador de información(27) (OT_INFO_CARR)	pertenece a	abarca(87) (CT_BELONGS_TO_1)	Función(22) (OT_FUNC)	Unique
Portador de información(27) (OT_INFO_CARR)	pertenece a	abarca(87) (CT_BELONGS_TO_1)	Participant(303) (OT_BPMN_POOL)	Unique
Portador de información(27) (OT_INFO_CARR)	pertenece a	abarca(87) (CT_BELONGS_TO_1)	Pasaje(304) (OT_BPMN_LANE)	Unique
Portador de información(27) (OT_INFO_CARR)	proporciona entrada para	recibe entrada de(53) (CT_PROV_INP_FOR)	Función(22) (OT_FUNC)	Unique
Regla(50) (OT_RULE)	activa	es activado por(43) (CT_ACTIV_1)	Función(22) (OT_FUNC)	Unique
Regla(50) (OT_RULE)	enlaza	es enlazado por(54) (CT_LNK_2)	Regla(50) (OT_RULE)	Unique
Regla(50) (OT_RULE)	lleva a	es dependiente de(117) (CT_LEADS_TO_2)	Evento(18) (OT_EVT)	Unique
Regla(50) (OT_RULE)	pertenece a	abarca(87) (CT_BELONGS_TO_1)	Elemento de clasificación(232) (OT_STRCT_ELEMENT)	Unique
Regla(50) (OT_RULE)	pertenece a	abarca(87) (CT_BELONGS_TO_1)	Función(22) (OT_FUNC)	Unique



Source Object Type	Relationship Type (active)	Relationship Type (passive)	Target Object Type	Possible Number of Connections
Regla(50) (OT_RULE)	pertenece a	abarca(87) (CT_BELONGS_TO_1)	Participant(303) (OT_BPMN_POOL)	Unique
Regla(50) (OT_RULE)	pertenece a	abarca(87) (CT_BELONGS_TO_1)	Pasaje(304) (OT_BPMN_LANE)	Unique



3.2.57 Diagrama de colaboración de aplicación

Source Object Type	Relationship Type (active)	Relationship Type (passive)	Target Object Type	Possible Number of Connections
Atributo(8) (OT_ATTR)	es entrada para	tiene como entrada(49) (CT_IS_INP_FO R)	Clase de función informática(106) (OT_DP_FUNC_ CLS)	Unique
Atributo(8) (OT_ATTR)	es entrada para	tiene como entrada(49) (CT_IS_INP_FO R)	Clase de módulo(38) (OT_MOD_CLS)	Unique
Atributo(8) (OT_ATTR)	es entrada para	tiene como entrada(49) (CT_IS_INP_FO R)	Clase de sistema de aplicación(7) (OT_APPL_SYS_ CLS)	Unique
Atributo(8) (OT_ATTR)	es entrada para	tiene como entrada(49) (CT_IS_INP_FO R)	Tipo de función informática(105) (OT_DP_FUNC_T YPE)	Unique
Atributo(8) (OT_ATTR)	es entrada para	tiene como entrada(49) (CT_IS_INP_FO R)	Tipo de módulo(37) (OT_MOD_TYPE)	Unique
Atributo(8) (OT_ATTR)	es entrada para	tiene como entrada(49) (CT_IS_INP_FO R)	Tipo de sistema de aplicación(6) (OT_APPL_SYS_ TYPE)	Unique
Atributo(8) (OT_ATTR)	está bajo la responsabilidad de	es responsable de(100) (CT_IS_UNDER_ RESP_OF)	Persona(46) (OT_PERS)	Unique
Atributo(8) (OT_ATTR)	está bajo la responsabilidad de	es responsable de(100) (CT_IS_UNDER_ RESP_OF)	Puesto(45) (OT_POS)	Unique



Source Object Type	Relationship Type (active)	Relationship Type (passive)	Target Object Type	Possible Number of Connections
Atributo(8) (OT_ATTR)	está bajo la responsabilidad de	es responsable de(100) (CT_IS_UNDER_RESP_OF)	Unidad organizativa(43) (OT_ORG_UNIT)	Unique
Atributo(8) (OT_ATTR)	tiene estado	es estado de(75) (CT_HAS_STATE)	Evento(18) (OT_EVT)	Unique
Atributo MRE(19) (OT_ERM_ATTR)	es entrada para	tiene como entrada(49) (CT_IS_INP_FOR)	Clase de función informática(106) (OT_DP_FUNC_CLS)	Unique
Atributo MRE(19) (OT_ERM_ATTR)	es entrada para	tiene como entrada(49) (CT_IS_INP_FOR)	Clase de módulo(38) (OT_MOD_CLS)	Unique
Atributo MRE(19) (OT_ERM_ATTR)	es entrada para	tiene como entrada(49) (CT_IS_INP_FOR)	Clase de sistema de aplicación(7) (OT_APPL_SYS_CLS)	Unique
Atributo MRE(19) (OT_ERM_ATTR)	es entrada para	tiene como entrada(49) (CT_IS_INP_FOR)	Class(90) (OT_CLS)	Unique
Atributo MRE(19) (OT_ERM_ATTR)	es entrada para	tiene como entrada(49) (CT_IS_INP_FOR)	Socket(296) (OT_SOCKET)	Unique
Atributo MRE(19) (OT_ERM_ATTR)	es entrada para	tiene como entrada(49) (CT_IS_INP_FOR)	Tipo de función informática(105) (OT_DP_FUNC_TYPE)	Unique
Atributo MRE(19) (OT_ERM_ATTR)	es entrada para	tiene como entrada(49) (CT_IS_INP_FOR)	Tipo de módulo(37) (OT_MOD_TYPE)	Unique



Source Object Type	Relationship Type (active)	Relationship Type (passive)	Target Object Type	Possible Number of Connections
Atributo MRE(19) (OT_ERM_ATTR)	es entrada para	tiene como entrada(49) (CT_IS_INP_FO R)	Tipo de sistema de aplicación(6) (OT_APPL_SYS_ TYPE)	Unique
Atributo MRE(19) (OT_ERM_ATTR)	se encuentra sobre	tiene informaciones sobre(86) (CT_LIES_ON)	Portador de información(27) (OT_INFO_CARR)	Unique
Atributo MRE(19) (OT_ERM_ATTR)	tiene estado	es estado de(75) (CT_HAS_STATE)	Evento(18) (OT_EVT)	Unique
Campo(21) (OT_FLD)	es entrada para	tiene como entrada(49) (CT_IS_INP_FO R)	Tipo de función informática(105) (OT_DP_FUNC_T YPE)	Unique
Campo(21) (OT_FLD)	es entrada para	tiene como entrada(49) (CT_IS_INP_FO R)	Tipo de módulo(37) (OT_MOD_TYPE)	Unique
Campo(21) (OT_FLD)	es entrada para	tiene como entrada(49) (CT_IS_INP_FO R)	Tipo de sistema de aplicación(6) (OT_APPL_SYS_ TYPE)	Unique
Campo(21) (OT_FLD)	tiene estado	es estado de(75) (CT_HAS_STATE)	Evento(18) (OT_EVT)	Unique
Clase de función informática(106) (OT_DP_FUNC_ CLS)	puede encontrarse en	puede ser emplazamiento de(165) (CT_CAN_BE_LO C_AT)	Emplazamiento(54) (OT_LOC)	Unique



Source Object Type	Relationship Type (active)	Relationship Type (passive)	Target Object Type	Possible Number of Connections
Clase de función informática(106) (OT_DP_FUNC_CLS)	tiene como salida	es salida de(50) (CT_HAS_OUT)	Atributo(8) (OT_ATTR)	Unique
Clase de función informática(106) (OT_DP_FUNC_CLS)	tiene como salida	es salida de(50) (CT_HAS_OUT)	Atributo MRE(19) (OT_ERM_ATTR)	Unique
Clase de función informática(106) (OT_DP_FUNC_CLS)	tiene como salida	es salida de(50) (CT_HAS_OUT)	Clúster/Modelo de datos(14) (OT_CLST)	Unique
Clase de función informática(106) (OT_DP_FUNC_CLS)	tiene como salida	es salida de(50) (CT_HAS_OUT)	Relation(51) (OT_REL)	Unique
Clase de función informática(106) (OT_DP_FUNC_CLS)	tiene como salida	es salida de(50) (CT_HAS_OUT)	Tipo de entidad(17) (OT_ENT_TYPE)	Unique
Clase de función informática(106) (OT_DP_FUNC_CLS)	tiene como salida	es salida de(50) (CT_HAS_OUT)	Tipo de relación(11) (OT_RELSHP_TYPE)	Unique
Clase de función informática(106) (OT_DP_FUNC_CLS)	tiene como salida	es salida de(50) (CT_HAS_OUT)	Término técnico(58) (OT_TECH_TRM)	Unique
Clase de función informática(106) (OT_DP_FUNC_CLS)	tiene como salida	es salida de(50) (CT_HAS_OUT)	View(57) (OT_VIEW)	Unique



Source Object Type	Relationship Type (active)	Relationship Type (passive)	Target Object Type	Possible Number of Connections
Clase de módulo(38) (OT_MOD_CLS)	puede encontrarse en	puede ser emplazamiento de(165) (CT_CAN_BE_LO C_AT)	Emplazamiento(54) (OT_LOC)	Unique
Clase de módulo(38) (OT_MOD_CLS)	tiene como salida	es salida de(50) (CT_HAS_OUT)	Atributo(8) (OT_ATTR)	Unique
Clase de módulo(38) (OT_MOD_CLS)	tiene como salida	es salida de(50) (CT_HAS_OUT)	Atributo MRE(19) (OT_ERM_ATTR)	Unique
Clase de módulo(38) (OT_MOD_CLS)	tiene como salida	es salida de(50) (CT_HAS_OUT)	Clúster/Modelo de datos(14) (OT_CLST)	Unique
Clase de módulo(38) (OT_MOD_CLS)	tiene como salida	es salida de(50) (CT_HAS_OUT)	Relation(51) (OT_REL)	Unique
Clase de módulo(38) (OT_MOD_CLS)	tiene como salida	es salida de(50) (CT_HAS_OUT)	Tipo de entidad(17) (OT_ENT_TYPE)	Unique
Clase de módulo(38) (OT_MOD_CLS)	tiene como salida	es salida de(50) (CT_HAS_OUT)	Tipo de relación(11) (OT_RELSHP_TY PE)	Unique
Clase de módulo(38) (OT_MOD_CLS)	tiene como salida	es salida de(50) (CT_HAS_OUT)	Término técnico(58) (OT_TECH_TRM)	Unique
Clase de módulo(38) (OT_MOD_CLS)	tiene como salida	es salida de(50) (CT_HAS_OUT)	View(57) (OT_VIEW)	Unique
Clase de sistema de aplicación(7) (OT_APPL_SYS_CLS)	abarca	pertenece a(155) (CT_CAN_SUBS _2)	Clase de sistema de aplicación(7) (OT_APPL_SYS_CLS)	Unique



Source Object Type	Relationship Type (active)	Relationship Type (passive)	Target Object Type	Possible Number of Connections
Clase de sistema de aplicación(7) (OT_APPL_SYS_CLS)	apoya	es apoyado por(221) (CT_CAN_SUPP_1)	Tipo de servicio(294) (OT_FUNC_CLUSTER)	Unique
Clase de sistema de aplicación(7) (OT_APPL_SYS_CLS)	puede encontrarse en	puede ser emplazamiento de(165) (CT_CAN_BE_LOC_AT)	Emplazamiento(54) (OT_LOC)	Unique
Clase de sistema de aplicación(7) (OT_APPL_SYS_CLS)	tiene como salida	es salida de(50) (CT_HAS_OUT)	Atributo(8) (OT_ATTR)	Unique
Clase de sistema de aplicación(7) (OT_APPL_SYS_CLS)	tiene como salida	es salida de(50) (CT_HAS_OUT)	Atributo MRE(19) (OT_ERM_ATTR)	Unique
Clase de sistema de aplicación(7) (OT_APPL_SYS_CLS)	tiene como salida	es salida de(50) (CT_HAS_OUT)	Clúster/Modelo de datos(14) (OT_CLST)	Unique
Clase de sistema de aplicación(7) (OT_APPL_SYS_CLS)	tiene como salida	es salida de(50) (CT_HAS_OUT)	Relation(51) (OT_REL)	Unique
Clase de sistema de aplicación(7) (OT_APPL_SYS_CLS)	tiene como salida	es salida de(50) (CT_HAS_OUT)	Tipo de entidad(17) (OT_ENT_TYPE)	Unique
Clase de sistema de aplicación(7) (OT_APPL_SYS_CLS)	tiene como salida	es salida de(50) (CT_HAS_OUT)	Tipo de relación(11) (OT_RELSHP_TYPE)	Unique



Source Object Type	Relationship Type (active)	Relationship Type (passive)	Target Object Type	Possible Number of Connections
Clase de sistema de aplicación(7) (OT_APPL_SYS_CLS)	tiene como salida	es salida de(50) (CT_HAS_OUT)	Término técnico(58) (OT_TECH_TRM)	Unique
Clase de sistema de aplicación(7) (OT_APPL_SYS_CLS)	tiene como salida	es salida de(50) (CT_HAS_OUT)	View(57) (OT_VIEW)	Unique
Class(90) (OT_CLS)	accesses	is accessed by(678) (CT_ARCHIMATE_ACCESSES)	Clúster/Modelo de datos(14) (OT_CLST)	Unique
Class(90) (OT_CLS)	accesses	is accessed by(678) (CT_ARCHIMATE_ACCESSES)	Tipo de entidad(17) (OT_ENT_TYPE)	Unique
Class(90) (OT_CLS)	accesses	is accessed by(678) (CT_ARCHIMATE_ACCESSES)	Término técnico(58) (OT_TECH_TRM)	Unique
Class(90) (OT_CLS)	aprovecha	es utilizado(478) (CT_USES_2)	Tipo de función informática(105) (OT_DP_FUNC_TYPE)	Unique
Class(90) (OT_CLS)	aprovecha	es utilizado(478) (CT_USES_2)	Tipo de módulo(37) (OT_MOD_TYPE)	Unique
Class(90) (OT_CLS)	aprovecha	es utilizado(478) (CT_USES_2)	Tipo de sistema de aplicación(6) (OT_APPL_SYS_TYPE)	Unique
Class(90) (OT_CLS)	crea salida para	es medio de salida para(28) (CT_CRT_OUT_TO)	Portador de información(27) (OT_INFO_CARR)	Unique



Source Object Type	Relationship Type (active)	Relationship Type (passive)	Target Object Type	Possible Number of Connections
Class(90) (OT_CLS)	envía datos a	recibe datos de(502) (CT_SENDS_3)	Configuración de la facultad(391) (OT_CAPABILITY_CONFIGURATION)	Unique
Class(90) (OT_CLS)	envía datos a	recibe datos de(502) (CT_SENDS_3)	IS service(295) (OT_IS_SERVICE)	Unique
Class(90) (OT_CLS)	envía datos a	recibe datos de(502) (CT_SENDS_3)	Puerto(404) (OT_PORT)	Unique
Class(90) (OT_CLS)	envía datos a	recibe datos de(502) (CT_SENDS_3)	Tipo de sistema de aplicación(6) (OT_APPL_SYS_TYPE)	Unique
Class(90) (OT_CLS)	es entrada para	tiene como entrada(49) (CT_IS_INP_FOR)	Clase de función informática(106) (OT_DP_FUNC_CLS)	Unique
Class(90) (OT_CLS)	es entrada para	tiene como entrada(49) (CT_IS_INP_FOR)	Clase de módulo(38) (OT_MOD_CLS)	Unique
Class(90) (OT_CLS)	es entrada para	tiene como entrada(49) (CT_IS_INP_FOR)	Clase de sistema de aplicación(7) (OT_APPL_SYS_CLS)	Unique
Class(90) (OT_CLS)	es entrada para	tiene como entrada(49) (CT_IS_INP_FOR)	IS service(295) (OT_IS_SERVICE)	Unique
Class(90) (OT_CLS)	es entrada para	tiene como entrada(49) (CT_IS_INP_FOR)	Puerto(404) (OT_PORT)	Unique



Source Object Type	Relationship Type (active)	Relationship Type (passive)	Target Object Type	Possible Number of Connections
Class(90) (OT_CLS)	es entrada para	tiene como entrada(49) (CT_IS_INP_FO R)	Tipo de función informática(105) (OT_DP_FUNC_T YPE)	Unique
Class(90) (OT_CLS)	es entrada para	tiene como entrada(49) (CT_IS_INP_FO R)	Tipo de módulo(37) (OT_MOD_TYPE)	Unique
Class(90) (OT_CLS)	es entrada para	tiene como entrada(49) (CT_IS_INP_FO R)	Tipo de servicio(294) (OT_FUNC_CLUS TER)	Unique
Class(90) (OT_CLS)	es entrada para	tiene como entrada(49) (CT_IS_INP_FO R)	Tipo de sistema de aplicación(6) (OT_APPL_SYS_ TYPE)	Unique
Class(90) (OT_CLS)	is assigned to	has assignment(669)) (CT_ARCHIMATE _IS_ASSIGNED_ TO)	Tipo de sistema de aplicación(6) (OT_APPL_SYS_ TYPE)	Unique
Class(90) (OT_CLS)	se encuentra sobre	tiene informaciones sobre(86) (CT_LIES_ON)	Portador de información(27) (OT_INFO_CARR)	Unique
Class(90) (OT_CLS)	tiene como salida	es salida de(50) (CT_HAS_OUT)	Atributo MRE(19) (OT_ERM_ATTR)	Unique
Class(90) (OT_CLS)	tiene como salida	es salida de(50) (CT_HAS_OUT)	Clúster/Modelo de datos(14) (OT_CLST)	Unique
Class(90) (OT_CLS)	tiene como salida	es salida de(50) (CT_HAS_OUT)	Tipo de entidad(17) (OT_ENT_TYPE)	Unique



Source Object Type	Relationship Type (active)	Relationship Type (passive)	Target Object Type	Possible Number of Connections
Class(90) (OT_CLS)	tiene como salida	es salida de(50) (CT_HAS_OUT)	Tipo de medio de producción(116) (OT_OP_RES_TYPE)	Unique
Class(90) (OT_CLS)	tiene como salida	es salida de(50) (CT_HAS_OUT)	Tipo de relación(11) (OT_RELSHP_TYPE)	Unique
Class(90) (OT_CLS)	tiene como salida	es salida de(50) (CT_HAS_OUT)	Término técnico(58) (OT_TECH_TRM)	Unique
Class(90) (OT_CLS)	tiene estado	es estado de(75) (CT_HAS_STATE)	Evento(18) (OT_EVT)	Unique
Clúster/Modelo de datos(14) (OT_CLST)	es entrada para	tiene como entrada(49) (CT_IS_INP_FO R)	Clase de función informática(106) (OT_DP_FUNC_CLS)	Unique
Clúster/Modelo de datos(14) (OT_CLST)	es entrada para	tiene como entrada(49) (CT_IS_INP_FO R)	Clase de módulo(38) (OT_MOD_CLS)	Unique
Clúster/Modelo de datos(14) (OT_CLST)	es entrada para	tiene como entrada(49) (CT_IS_INP_FO R)	Clase de sistema de aplicación(7) (OT_APPL_SYS_CLS)	Unique
Clúster/Modelo de datos(14) (OT_CLST)	es entrada para	tiene como entrada(49) (CT_IS_INP_FO R)	Class(90) (OT_CLS)	Unique
Clúster/Modelo de datos(14) (OT_CLST)	es entrada para	tiene como entrada(49) (CT_IS_INP_FO R)	IS service(295) (OT_IS_SERVICE)	Unique



Source Object Type	Relationship Type (active)	Relationship Type (passive)	Target Object Type	Possible Number of Connections
Clúster/Modelo de datos(14) (OT_CLST)	es entrada para	tiene como entrada(49) (CT_IS_INP_FOR)	Puerto(404) (OT_PORT)	Unique
Clúster/Modelo de datos(14) (OT_CLST)	es entrada para	tiene como entrada(49) (CT_IS_INP_FOR)	Socket(296) (OT_SOCKET)	Unique
Clúster/Modelo de datos(14) (OT_CLST)	es entrada para	tiene como entrada(49) (CT_IS_INP_FOR)	Tipo de función informática(105) (OT_DP_FUNC_TYPE)	Unique
Clúster/Modelo de datos(14) (OT_CLST)	es entrada para	tiene como entrada(49) (CT_IS_INP_FOR)	Tipo de módulo(37) (OT_MOD_TYPE)	Unique
Clúster/Modelo de datos(14) (OT_CLST)	es entrada para	tiene como entrada(49) (CT_IS_INP_FOR)	Tipo de sistema de aplicación(6) (OT_APPL_SYS_TYPE)	Unique
Clúster/Modelo de datos(14) (OT_CLST)	se encuentra sobre	tiene informaciones sobre(86) (CT_LIES_ON)	Portador de información(27) (OT_INFO_CARR)	Unique
Clúster/Modelo de datos(14) (OT_CLST)	tiene estado	es estado de(75) (CT_HAS_STATE)	Evento(18) (OT_EVT)	Unique
Componente de hardware(76) (OT_HW_CMP)	es plataforma de	se ejecuta bajo(70) (CT_IS_PLTFRM_OF)	Class(90) (OT_CLS)	Unique



Source Object Type	Relationship Type (active)	Relationship Type (passive)	Target Object Type	Possible Number of Connections
Componente de hardware(76) (OT_HW_CMP)	puede ser plataforma de	puede ejecutarse en(241) (CT_CAN_BE_PLTFRM_OF)	Tipo de función informática(105) (OT_DP_FUNC_TYPE)	Unique
Componente de hardware(76) (OT_HW_CMP)	puede ser plataforma de	puede ejecutarse en(241) (CT_CAN_BE_PLTFRM_OF)	Tipo de módulo(37) (OT_MOD_TYPE)	Unique
Componente de hardware(76) (OT_HW_CMP)	puede ser plataforma de	puede ejecutarse en(241) (CT_CAN_BE_PLTFRM_OF)	Tipo de sistema de aplicación(6) (OT_APPL_SYS_TYPE)	Unique
Configuración de la facultad(391) (OT_CAPABILITY_CONFIGURATI ON)	interacts with	has interaction from(750) (CT_INTERACTS_WITH_2)	Tipo de sistema de aplicación(6) (OT_APPL_SYS_TYPE)	Unique
Configuración de la facultad(391) (OT_CAPABILITY_CONFIGURATI ON)	tiene como puerto	es puerto de(770) (CT_HAS_PORT)	Puerto(404) (OT_PORT)	Unique
Conocimiento documentado(231) (OT_DOC_KNOWLEDG)	es requerido para	requiere(453) (CT_IS_NEEDED_BY)	Tipo de sistema de aplicación(6) (OT_APPL_SYS_TYPE)	Unique
Emplazamiento(54) (OT_LOC)	accede a	es accedido por(102) (CT_ACS_2)	Atributo(8) (OT_ATTR)	Unique
Emplazamiento(54) (OT_LOC)	accede a	es accedido por(102) (CT_ACS_2)	Atributo MRE(19) (OT_ERM_ATTR)	Unique



Source Object Type	Relationship Type (active)	Relationship Type (passive)	Target Object Type	Possible Number of Connections
Emplazamiento(54) (OT_LOC)	accede a	es accedido por(102) (CT_ACS_2)	Class(90) (OT_CLS)	Unique
Emplazamiento(54) (OT_LOC)	accede a	es accedido por(102) (CT_ACS_2)	Clúster/Modelo de datos(14) (OT_CLST)	Unique
Emplazamiento(54) (OT_LOC)	accede a	es accedido por(102) (CT_ACS_2)	Grupo de tipos de atributo(111) (OT_ATTR_TYPE_GRP)	Unique
Emplazamiento(54) (OT_LOC)	accede a	es accedido por(102) (CT_ACS_2)	Relation(51) (OT_REL)	Unique
Emplazamiento(54) (OT_LOC)	accede a	es accedido por(102) (CT_ACS_2)	Tipo de entidad(17) (OT_ENT_TYPE)	Unique
Emplazamiento(54) (OT_LOC)	accede a	es accedido por(102) (CT_ACS_2)	Tipo de relación(11) (OT_RELSHP_TYPE)	Unique
Emplazamiento(54) (OT_LOC)	accede a	es accedido por(102) (CT_ACS_2)	Término técnico(58) (OT_TECH_TRM)	Unique
Emplazamiento(54) (OT_LOC)	accede a	es accedido por(102) (CT_ACS_2)	View(57) (OT_VIEW)	Unique
Emplazamiento(54) (OT_LOC)	es profesionalmente responsable de	está bajo la responsabilidad profesional de(220) (CT_IS_TECH_RESP_3)	Class(90) (OT_CLS)	Unique
Emplazamiento(54) (OT_LOC)	es propietario de	tiene propietario(271) (CT_IS_OWN)	Class(90) (OT_CLS)	Unique



Source Object Type	Relationship Type (active)	Relationship Type (passive)	Target Object Type	Possible Number of Connections
Emplazamiento(54) (OT_LOC)	es propietario de	tiene propietario(271) (CT_IS_OWN)	Clúster/Modelo de datos(14) (OT_CLST)	Unique
Emplazamiento(54) (OT_LOC)	es propietario de	tiene propietario(271) (CT_IS_OWN)	Grupo de tipos de atributo(111) (OT_ATTR_TYPE_GRP)	Unique
Emplazamiento(54) (OT_LOC)	es propietario de	tiene propietario(271) (CT_IS_OWN)	Tipo de entidad(17) (OT_ENT_TYPE)	Unique
Emplazamiento(54) (OT_LOC)	es propietario de	tiene propietario(271) (CT_IS_OWN)	Tipo de relación(11) (OT_RELSHP_TYPE)	Unique
Emplazamiento(54) (OT_LOC)	es responsable del desarrollo de	el desarrollo está bajo la responsabilidad de(231) (CT_IS_RESP_FOR_DEV_2)	Class(90) (OT_CLS)	Unique
Emplazamiento(54) (OT_LOC)	es usuario	tiene usuario(149) (CT_IS_USER_1)	Sistema operativo(72) (OT_OS)	Unique
Emplazamiento(54) (OT_LOC)	está autorizado a ejecutar	puede ser ejecutado por(401) (CT_CAN_EXEC)	Class(90) (OT_CLS)	Unique
Emplazamiento(54) (OT_LOC)	no está autorizado a ejecutar	no puede ser ejecutado por(402) (CT_CANNOT_EXEC)	Class(90) (OT_CLS)	Unique



Source Object Type	Relationship Type (active)	Relationship Type (passive)	Target Object Type	Possible Number of Connections
Emplazamiento(54) (OT_LOC)	puede ser usuario	puede ser usado por(230) (CT_CAN_BE_USER)	Class(90) (OT_CLS)	Unique
Emplazamiento(54) (OT_LOC)	puede ser usuario	puede ser usado por(230) (CT_CAN_BE_USER)	Tipo de sistema operativo(10) (OT_OS_TYPE)	Unique
Environment(393) (OT_ENVIRONMENT)	is condition for	has as condition(743) (CT_IS_CONDITION_FOR)	IS service(295) (OT_IS_SERVICE)	Unique
Evento(18) (OT_EVT)	accesses	is accessed by(678) (CT_ARCHIMATE_ACCESSES)	Clúster/Modelo de datos(14) (OT_CLST)	Unique
Evento(18) (OT_EVT)	accesses	is accessed by(678) (CT_ARCHIMATE_ACCESSES)	Término técnico(58) (OT_TECH_TRM)	Unique
Evento(18) (OT_EVT)	activa	es activado por(43) (CT_ACTIV_1)	Socket(296) (OT_SOCKET)	Unique
Evento(18) (OT_EVT)	activa	es activado por(43) (CT_ACTIV_1)	Tipo de función informática(105) (OT_DP_FUNC_TYPE)	Unique
Evento(18) (OT_EVT)	activa	es activado por(43) (CT_ACTIV_1)	Tipo de módulo(37) (OT_MOD_TYPE)	Unique
Evento(18) (OT_EVT)	activa	es activado por(43) (CT_ACTIV_1)	Tipo de sistema de aplicación(6) (OT_APPL_SYS_TYPE)	Unique



Source Object Type	Relationship Type (active)	Relationship Type (passive)	Target Object Type	Possible Number of Connections
Evento(18) (OT_EVT)	debe ocurrir para	tiene condición (verdadero)(127) (CT_MUST_OCC_FOR)	Regla(50) (OT_RULE)	Unique
Evento(18) (OT_EVT)	es evaluado por	evalúa(48) (CT_IS_EVAL_BY_1)	Regla(50) (OT_RULE)	Unique
Evento(18) (OT_EVT)	no debe ocurrir para	tiene condición (falso)(128) (CT_MUST_NOT_OCC_WHN)	Regla(50) (OT_RULE)	Unique
Evento(18) (OT_EVT)	ocurre antes	ocurre después de(477) (CT_SUCCEED)	Evento(18) (OT_EVT)	Unique
Evento(18) (OT_EVT)	triggers	is triggered by(677) (CT_ARCHIMATE_TRIGGERS)	Prestación/Producto(153) (OT_PERF)	Unique
Flujo de información(26) (OT_INFO_FLW)	es recibido de	recibe(408) (CT_IS_RECEIVED)	Tipo de función informática(105) (OT_DP_FUNC_TYPE)	Unique
Flujo de información(26) (OT_INFO_FLW)	es recibido de	recibe(408) (CT_IS_RECEIVED)	Tipo de módulo(37) (OT_MOD_TYPE)	Unique
Flujo de información(26) (OT_INFO_FLW)	es recibido de	recibe(408) (CT_IS_RECEIVED)	Tipo de sistema de aplicación(6) (OT_APPL_SYS_TYPE)	Unique
Función(22) (OT_FUNC)	accesses	is accessed by(678) (CT_ARCHIMATE_ACCESSES)	Clúster/Modelo de datos(14) (OT_CLST)	Unique



Source Object Type	Relationship Type (active)	Relationship Type (passive)	Target Object Type	Possible Number of Connections
Función(22) (OT_FUNC)	accesses	is accessed by(678) (CT_ARCHIMATE_ACCESSSES)	Portador de información(27) (OT_INFO_CARR)	Unique
Función(22) (OT_FUNC)	accesses	is accessed by(678) (CT_ARCHIMATE_ACCESSSES)	Término técnico(58) (OT_Tech_TRM)	Unique
Función(22) (OT_FUNC)	uses	is used by(663) (CT_ARCHIMATE_IS_USED_BY)	Class(90) (OT_CLS)	Unique
Función(22) (OT_FUNC)	uses	is used by(663) (CT_ARCHIMATE_IS_USED_BY)	Rol(78) (OT_PERS_TYPE)	Unique
Grupo(128) (OT_GRP)	accede a	es accedido por(102) (CT_ACS_2)	Atributo(8) (OT_ATTR)	Unique
Grupo(128) (OT_GRP)	accede a	es accedido por(102) (CT_ACS_2)	Atributo MRE(19) (OT_ERM_ATTR)	Unique
Grupo(128) (OT_GRP)	accede a	es accedido por(102) (CT_ACS_2)	Class(90) (OT_CLS)	Unique
Grupo(128) (OT_GRP)	accede a	es accedido por(102) (CT_ACS_2)	Clúster/Modelo de datos(14) (OT_CLST)	Unique
Grupo(128) (OT_GRP)	accede a	es accedido por(102) (CT_ACS_2)	Grupo de tipos de atributo(111) (OT_ATTR_TYPE_GRP)	Unique
Grupo(128) (OT_GRP)	accede a	es accedido por(102) (CT_ACS_2)	Relation(51) (OT_REL)	Unique



Source Object Type	Relationship Type (active)	Relationship Type (passive)	Target Object Type	Possible Number of Connections
Grupo(128) (OT_GRP)	accede a	es accedido por(102) (CT_ACS_2)	Tipo de entidad(17) (OT_ENT_TYPE)	Unique
Grupo(128) (OT_GRP)	accede a	es accedido por(102) (CT_ACS_2)	Tipo de relación(11) (OT_RELSHP_TYPE)	Unique
Grupo(128) (OT_GRP)	accede a	es accedido por(102) (CT_ACS_2)	Término técnico(58) (OT_TECH_TRM)	Unique
Grupo(128) (OT_GRP)	accede a	es accedido por(102) (CT_ACS_2)	View(57) (OT_VIEW)	Unique
Grupo(128) (OT_GRP)	es profesionalmente responsable de	está bajo la responsabilidad profesional de(220) (CT_IS_TECH_RESP_3)	Clase de sistema de aplicación(7) (OT_APPL_SYS_CLS)	Unique
Grupo(128) (OT_GRP)	es profesionalmente responsable de	está bajo la responsabilidad profesional de(220) (CT_IS_TECH_RESP_3)	Class(90) (OT_CLS)	Unique
Grupo(128) (OT_GRP)	es profesionalmente responsable de	está bajo la responsabilidad profesional de(220) (CT_IS_TECH_RESP_3)	Tipo de módulo(37) (OT_MOD_TYPE)	Unique



Source Object Type	Relationship Type (active)	Relationship Type (passive)	Target Object Type	Possible Number of Connections
Grupo(128) (OT_GRP)	es profesionalmente responsable de	está bajo la responsabilidad profesional de(220) (CT_IS_TECH_RESP_3)	Tipo de sistema de aplicación(6) (OT_APPL_SYS_TYPE)	Unique
Grupo(128) (OT_GRP)	es profesionalmente responsable de	tiene como responsable profesional a(11) (CT_IS_TECH_RESP_2)	Tipo de función informática(105) (OT_DP_FUNC_TYPE)	Unique
Grupo(128) (OT_GRP)	es propietario de	tiene propietario(271) (CT_IS_OWN)	Class(90) (OT_CLS)	Unique
Grupo(128) (OT_GRP)	es propietario de	tiene propietario(271) (CT_IS_OWN)	Clúster/Modelo de datos(14) (OT_CLST)	Unique
Grupo(128) (OT_GRP)	es propietario de	tiene propietario(271) (CT_IS_OWN)	Grupo de tipos de atributo(111) (OT_ATTR_TYPE_GRP)	Unique
Grupo(128) (OT_GRP)	es propietario de	tiene propietario(271) (CT_IS_OWN)	Tipo de entidad(17) (OT_ENT_TYPE)	Unique
Grupo(128) (OT_GRP)	es propietario de	tiene propietario(271) (CT_IS_OWN)	Tipo de relación(11) (OT_RELSHP_TYPE)	Unique
Grupo(128) (OT_GRP)	es responsable del desarrollo de	el desarrollo está bajo la responsabilidad de(231) (CT_IS_RESP_FOR_DEV_2)	Clase de sistema de aplicación(7) (OT_APPL_SYS_CLS)	Unique



Source Object Type	Relationship Type (active)	Relationship Type (passive)	Target Object Type	Possible Number of Connections
Grupo(128) (OT_GRP)	es responsable del desarrollo de	el desarrollo está bajo la responsabilidad de(231) (CT_IS_RESP_F OR_DEV_2)	Class(90) (OT_CLS)	Unique
Grupo(128) (OT_GRP)	es responsable del desarrollo de	el desarrollo está bajo la responsabilidad de(179) (CT_IS_RESP_F OR_DEV_1)	Tipo de función informática(105) (OT_DP_FUNC_T YPE)	Unique
Grupo(128) (OT_GRP)	es responsable del desarrollo de	el desarrollo está bajo la responsabilidad de(231) (CT_IS_RESP_F OR_DEV_2)	Tipo de módulo(37) (OT_MOD_TYPE)	Unique
Grupo(128) (OT_GRP)	es responsable del desarrollo de	el desarrollo está bajo la responsabilidad de(231) (CT_IS_RESP_F OR_DEV_2)	Tipo de sistema de aplicación(6) (OT_APPL_SYS_ TYPE)	Unique
Grupo(128) (OT_GRP)	es usuario	es usado por(229) (CT_IS_USER_2)	Tipo de función informática(105) (OT_DP_FUNC_T YPE)	Unique
Grupo(128) (OT_GRP)	está autorizado a ejecutar	puede ser ejecutado por(401) (CT_CAN_EXEC)	Class(90) (OT_CLS)	Unique



Source Object Type	Relationship Type (active)	Relationship Type (passive)	Target Object Type	Possible Number of Connections
Grupo(128) (OT_GRP)	exchanges information with	exchanges information with(668) (CT_ARCHIMATE_EXCHNG_INFO)	Grupo(128) (OT_GRP)	Unique
Grupo(128) (OT_GRP)	exchanges information with	exchanges information with(668) (CT_ARCHIMATE_EXCHNG_INFO)	Rol(78) (OT_PERS_TYPE)	Unique
Grupo(128) (OT_GRP)	exchanges information with	exchanges information with(668) (CT_ARCHIMATE_EXCHNG_INFO)	Tipo de función informática(105) (OT_DP_FUNC_TYPE)	Unique
Grupo(128) (OT_GRP)	exchanges information with	exchanges information with(668) (CT_ARCHIMATE_EXCHNG_INFO)	Tipo de sistema de aplicación(6) (OT_APPL_SYS_TYPE)	Unique
Grupo(128) (OT_GRP)	no está autorizado a ejecutar	no puede ser ejecutado por(402) (CT_CANNOT_EXECUTE)	Class(90) (OT_CLS)	Unique
Grupo(128) (OT_GRP)	proporciona	es proporcionado por(399) (CT_PROVIDES)	Prestación/Producto(153) (OT_PERF)	Unique
Grupo(128) (OT_GRP)	puede ser usuario	puede ser usado por(230) (CT_CAN_BE_USER)	Clase de sistema de aplicación(7) (OT_APPL_SYS_CLS)	Unique



Source Object Type	Relationship Type (active)	Relationship Type (passive)	Target Object Type	Possible Number of Connections
Grupo(128) (OT_GRP)	puede ser usuario	puede ser usado por(230) (CT_CAN_BE_USER)	Class(90) (OT_CLS)	Unique
Grupo(128) (OT_GRP)	puede ser usuario	puede ser usado por(230) (CT_CAN_BE_USER)	Tipo de módulo(37) (OT_MOD_TYPE)	Unique
Grupo(128) (OT_GRP)	puede ser usuario	puede ser usado por(230) (CT_CAN_BE_USER)	Tipo de sistema de aplicación(6) (OT_APPL_SYS_TYPE)	Unique
Grupo de tipos de atributo(111) (OT_ATTR_TYPE_GRP)	se encuentra sobre	tiene informaciones sobre(86) (CT_LIES_ON)	Portador de información(27) (OT_INFO_CARR)	Unique
Information element(394) (OT_INFO_ELEMENT)	es entrada para	tiene como entrada(49) (CT_IS_INP_FOR)	Puerto(404) (OT_PORT)	Unique
IS service(295) (OT_IS_SERVICE)	apoya	es apoyado por(221) (CT_CAN_SUPP_1)	Configuración de la facultad(391) (OT_CAPABILITY_CONFIGURATI ON)	Unique
IS service(295) (OT_IS_SERVICE)	emplea	es empleado por(60) (CT_USE_1)	Registro(104) (OT_NW_PROT)	Unique
IS service(295) (OT_IS_SERVICE)	es entrada para	tiene como entrada(49) (CT_IS_INP_FOR)	Puerto(404) (OT_PORT)	Unique



Source Object Type	Relationship Type (active)	Relationship Type (passive)	Target Object Type	Possible Number of Connections
IS service(295) (OT_IS_SERVICE)	interacts with	has interaction from(750) (CT_INTERACTS_WITH_2)	Configuración de la facultad(391) (OT_CAPABILITY_CONFIGURATION)	Unique
IS service(295) (OT_IS_SERVICE)	interacts with	has interaction from(750) (CT_INTERACTS_WITH_2)	Puerto(404) (OT_PORT)	Unique
IS service(295) (OT_IS_SERVICE)	tiene como salida	es salida de(50) (CT_HAS_OUT)	Clúster/Modelo de datos(14) (OT_CLST)	Unique
IS service(295) (OT_IS_SERVICE)	tiene como salida	es salida de(50) (CT_HAS_OUT)	Tipo de entidad(17) (OT_ENT_TYPE)	Unique
IS service(295) (OT_IS_SERVICE)	tiene como salida	es salida de(50) (CT_HAS_OUT)	Tipo de medio de producción(116) (OT_OP_RES_TYPE)	Unique
Lenguaje de programación(70) (OT_PRG_LNG)	es idioma de desarrollo de	es realizado con(240) (CT_IS_PRG_LNG)	Tipo de función informática(105) (OT_DP_FUNC_TYPE)	Unique
Lenguaje de programación(70) (OT_PRG_LNG)	es idioma de desarrollo de	es realizado con(240) (CT_IS_PRG_LNG)	Tipo de módulo(37) (OT_MOD_TYPE)	Unique
Lenguaje de programación(70) (OT_PRG_LNG)	es idioma de desarrollo de	es realizado con(240) (CT_IS_PRG_LNG)	Tipo de sistema de aplicación(6) (OT_APPL_SYS_TYPE)	Unique
Objetivo(86) (OT_OBJECTIVE)	is associated with	is associated with(662) (CT_ARCHIMATE_ASSOCIATION)	Tipo de función informática(105) (OT_DP_FUNC_TYPE)	Unique



Source Object Type	Relationship Type (active)	Relationship Type (passive)	Target Object Type	Possible Number of Connections
Persona(46) (OT_PERS)	accede a	es accedido por(102) (CT_ACS_2)	Atributo(8) (OT_ATTR)	Unique
Persona(46) (OT_PERS)	accede a	es accedido por(102) (CT_ACS_2)	Atributo MRE(19) (OT_ERM_ATTR)	Unique
Persona(46) (OT_PERS)	accede a	es accedido por(102) (CT_ACS_2)	Class(90) (OT_CLS)	Unique
Persona(46) (OT_PERS)	accede a	es accedido por(102) (CT_ACS_2)	Clúster/Modelo de datos(14) (OT_CLST)	Unique
Persona(46) (OT_PERS)	accede a	es accedido por(102) (CT_ACS_2)	Grupo de tipos de atributo(111) (OT_ATTR_TYPE_GRP)	Unique
Persona(46) (OT_PERS)	accede a	es accedido por(102) (CT_ACS_2)	Relation(51) (OT_REL)	Unique
Persona(46) (OT_PERS)	accede a	es accedido por(102) (CT_ACS_2)	Tipo de entidad(17) (OT_ENT_TYPE)	Unique
Persona(46) (OT_PERS)	accede a	es accedido por(102) (CT_ACS_2)	Tipo de relación(11) (OT_RELSHP_TYPE)	Unique
Persona(46) (OT_PERS)	accede a	es accedido por(102) (CT_ACS_2)	Término técnico(58) (OT_TECH_TRM)	Unique
Persona(46) (OT_PERS)	accede a	es accedido por(102) (CT_ACS_2)	View(57) (OT_VIEW)	Unique



Source Object Type	Relationship Type (active)	Relationship Type (passive)	Target Object Type	Possible Number of Connections
Persona(46) (OT_PERS)	emplea	es empleado por(137) (CT_USE_3)	Lenguaje de programación(70) (OT_PRG_LNG)	Unique
Persona(46) (OT_PERS)	es profesionalmente responsable de	está bajo la responsabilidad profesional de(220) (CT_IS_TECH_RESP_3)	Clase de función informática(106) (OT_DP_FUNC_CLS)	Unique
Persona(46) (OT_PERS)	es profesionalmente responsable de	está bajo la responsabilidad profesional de(220) (CT_IS_TECH_RESP_3)	Clase de módulo(38) (OT_MOD_CLS)	Unique
Persona(46) (OT_PERS)	es profesionalmente responsable de	está bajo la responsabilidad profesional de(220) (CT_IS_TECH_RESP_3)	Clase de sistema de aplicación(7) (OT_APPL_SYS_CLS)	Unique
Persona(46) (OT_PERS)	es profesionalmente responsable de	está bajo la responsabilidad profesional de(220) (CT_IS_TECH_RESP_3)	Class(90) (OT_CLS)	Unique
Persona(46) (OT_PERS)	es profesionalmente responsable de	está bajo la responsabilidad profesional de(220) (CT_IS_TECH_RESP_3)	Tipo de función informática(105) (OT_DP_FUNC_TYPE)	Unique



Source Object Type	Relationship Type (active)	Relationship Type (passive)	Target Object Type	Possible Number of Connections
Persona(46) (OT_PERS)	es profesionalmente responsable de	está bajo la responsabilidad profesional de(220) (CT_IS_TECH_RESP_3)	Tipo de módulo(37) (OT_MOD_TYPE)	Unique
Persona(46) (OT_PERS)	es profesionalmente responsable de	está bajo la responsabilidad profesional de(220) (CT_IS_TECH_RESP_3)	Tipo de SGBD(15) (OT_DBMS_TYPE)	Unique
Persona(46) (OT_PERS)	es profesionalmente responsable de	está bajo la responsabilidad profesional de(220) (CT_IS_TECH_RESP_3)	Tipo de sistema de aplicación(6) (OT_APPL_SYS_TYPE)	Unique
Persona(46) (OT_PERS)	es propietario de	tiene propietario(271) (CT_IS_OWN)	Class(90) (OT_CLS)	Unique
Persona(46) (OT_PERS)	es propietario de	tiene propietario(271) (CT_IS_OWN)	Clúster/Modelo de datos(14) (OT_CLST)	Unique
Persona(46) (OT_PERS)	es propietario de	tiene propietario(271) (CT_IS_OWN)	Grupo de tipos de atributo(111) (OT_ATTR_TYPE_GRP)	Unique
Persona(46) (OT_PERS)	es propietario de	tiene propietario(271) (CT_IS_OWN)	Tipo de entidad(17) (OT_ENT_TYPE)	Unique
Persona(46) (OT_PERS)	es propietario de	tiene propietario(271) (CT_IS_OWN)	Tipo de relación(11) (OT_RELSHP_TYPE)	Unique



Source Object Type	Relationship Type (active)	Relationship Type (passive)	Target Object Type	Possible Number of Connections
Persona(46) (OT_PERS)	es responsable de	está bajo la responsabilidad de(168) (CT_IS_RESP_1)	Función(22) (OT_FUNC)	Unique
Persona(46) (OT_PERS)	es responsable de	está bajo la responsabilidad de(168) (CT_IS_RESP_1)	Lenguaje de programación(70) (OT_PRG_LNG)	Unique
Persona(46) (OT_PERS)	es responsable de	está bajo la responsabilidad de(168) (CT_IS_RESP_1)	Portador de información(27) (OT_INFO_CARR)	Unique
Persona(46) (OT_PERS)	es responsable de	está bajo la responsabilidad de(168) (CT_IS_RESP_1)	Prestación/Producto(153) (OT_PERF)	Unique
Persona(46) (OT_PERS)	es responsable de	está bajo la responsabilidad de(168) (CT_IS_RESP_1)	Registro(104) (OT_NW_PROT)	Unique
Persona(46) (OT_PERS)	es responsable de	está bajo la responsabilidad de(168) (CT_IS_RESP_1)	Tipo de componente de hardware(24) (OT_HW_CMP_TYPE)	Unique
Persona(46) (OT_PERS)	es responsable de	está bajo la responsabilidad de(168) (CT_IS_RESP_1)	Tipo de SGBD(15) (OT_DBMS_TYPE)	Unique
Persona(46) (OT_PERS)	es responsable de	está bajo la responsabilidad de(168) (CT_IS_RESP_1)	Tipo de sistema de aplicación(6) (OT_APPL_SYS_TYPE)	Unique



Source Object Type	Relationship Type (active)	Relationship Type (passive)	Target Object Type	Possible Number of Connections
Persona(46) (OT_PERS)	es responsable de	está bajo la responsabilidad de(168) (CT_IS_RESP_1)	Tipo de sistema operativo(10) (OT_OS_TYPE)	Unique
Persona(46) (OT_PERS)	es responsable de	está bajo la responsabilidad de(168) (CT_IS_RESP_1)	Término técnico(58) (OT_TECH_TRM)	Unique
Persona(46) (OT_PERS)	es responsable del desarrollo de	el desarrollo está bajo la responsabilidad de(231) (CT_IS_RESP_F OR_DEV_2)	Clase de función informática(106) (OT_DP_FUNC_CLS)	Unique
Persona(46) (OT_PERS)	es responsable del desarrollo de	el desarrollo está bajo la responsabilidad de(231) (CT_IS_RESP_F OR_DEV_2)	Clase de módulo(38) (OT_MOD_CLS)	Unique
Persona(46) (OT_PERS)	es responsable del desarrollo de	el desarrollo está bajo la responsabilidad de(231) (CT_IS_RESP_F OR_DEV_2)	Clase de sistema de aplicación(7) (OT_APPL_SYS_CLS)	Unique
Persona(46) (OT_PERS)	es responsable del desarrollo de	el desarrollo está bajo la responsabilidad de(231) (CT_IS_RESP_F OR_DEV_2)	Class(90) (OT_CLS)	Unique



Source Object Type	Relationship Type (active)	Relationship Type (passive)	Target Object Type	Possible Number of Connections
Persona(46) (OT_PERS)	es responsable del desarrollo de	el desarrollo está bajo la responsabilidad de(231) (CT_IS_RESP_F OR_DEV_2)	Tipo de función informática(105) (OT_DP_FUNC_T YPE)	Unique
Persona(46) (OT_PERS)	es responsable del desarrollo de	el desarrollo está bajo la responsabilidad de(231) (CT_IS_RESP_F OR_DEV_2)	Tipo de módulo(37) (OT_MOD_TYPE)	Unique
Persona(46) (OT_PERS)	es responsable del desarrollo de	el desarrollo está bajo la responsabilidad de(231) (CT_IS_RESP_F OR_DEV_2)	Tipo de SGBD(15) (OT_DBMS_TYP E)	Unique
Persona(46) (OT_PERS)	es responsable del desarrollo de	el desarrollo está bajo la responsabilidad de(231) (CT_IS_RESP_F OR_DEV_2)	Tipo de sistema de aplicación(6) (OT_APPL_SYS_ TYPE)	Unique
Persona(46) (OT_PERS)	es usuario	tiene usuario(149) (CT_IS_USER_1)	Sistema operativo(72) (OT_OS)	Unique
Persona(46) (OT_PERS)	está autorizado a ejecutar	puede ser ejecutado por(401) (CT_CAN_EXEC)	Class(90) (OT_CLS)	Unique



Source Object Type	Relationship Type (active)	Relationship Type (passive)	Target Object Type	Possible Number of Connections
Persona(46) (OT_PERS)	no está autorizado a ejecutar	no puede ser ejecutado por(402) (CT_CANNOT_EXECUTE)	Class(90) (OT_CLS)	Unique
Persona(46) (OT_PERS)	puede ser usuario	puede ser usado por(230) (CT_CAN_BE_USER)	Clase de función informática(106) (OT_DP_FUNC_CLS)	Unique
Persona(46) (OT_PERS)	puede ser usuario	puede ser usado por(230) (CT_CAN_BE_USER)	Clase de módulo(38) (OT_MOD_CLS)	Unique
Persona(46) (OT_PERS)	puede ser usuario	puede ser usado por(230) (CT_CAN_BE_USER)	Clase de sistema de aplicación(7) (OT_APPL_SYS_CLS)	Unique
Persona(46) (OT_PERS)	puede ser usuario	puede ser usado por(230) (CT_CAN_BE_USER)	Class(90) (OT_CLS)	Unique
Persona(46) (OT_PERS)	puede ser usuario	puede ser usado por(230) (CT_CAN_BE_USER)	Tipo de función informática(105) (OT_DP_FUNC_TYPE)	Unique
Persona(46) (OT_PERS)	puede ser usuario	puede ser usado por(230) (CT_CAN_BE_USER)	Tipo de módulo(37) (OT_MOD_TYPE)	Unique
Persona(46) (OT_PERS)	puede ser usuario	puede ser usado por(230) (CT_CAN_BE_USER)	Tipo de SGBD(15) (OT_DBMS_TYPE)	Unique



Source Object Type	Relationship Type (active)	Relationship Type (passive)	Target Object Type	Possible Number of Connections
Persona(46) (OT_PERS)	puede ser usuario	puede ser usado por(230) (CT_CAN_BE_USER)	Tipo de sistema de aplicación(6) (OT_APPL_SYS_TYPE)	Unique
Persona(46) (OT_PERS)	puede ser usuario	puede ser usado por(230) (CT_CAN_BE_USER)	Tipo de sistema operativo(10) (OT_OS_TYPE)	Unique
Policy(237) (OT_POLICY)	afecta	es objeto de(763) (CT_CONC_3)	Clase de sistema de aplicación(7) (OT_APPL_SYS_CLS)	Unique
Policy(237) (OT_POLICY)	afecta	es objeto de(763) (CT_CONC_3)	Tipo de componente de hardware(24) (OT_HW_CMP_TYPE)	Unique
Policy(237) (OT_POLICY)	afecta	es objeto de(763) (CT_CONC_3)	Tipo de sistema de aplicación(6) (OT_APPL_SYS_TYPE)	Unique
Portador de información(27) (OT_INFO_CARR)	proporciona entrada para	recibe entrada de(53) (CT_PROV_INP_FOR)	Class(90) (OT_CLS)	Unique
Portador de información(27) (OT_INFO_CARR)	proporciona entrada para	recibe entrada de(53) (CT_PROV_INP_FOR)	Socket(296) (OT_SOCKET)	Unique
Portador de información(27) (OT_INFO_CARR)	proporciona entrada para	recibe entrada de(53) (CT_PROV_INP_FOR)	Tipo de función informática(105) (OT_DP_FUNC_TYPE)	Unique



Source Object Type	Relationship Type (active)	Relationship Type (passive)	Target Object Type	Possible Number of Connections
Portador de información(27) (OT_INFO_CARR)	proporciona entrada para	recibe entrada de(53) (CT_PROV_INP_FOR)	Tipo de módulo(37) (OT_MOD_TYPE)	Unique
Portador de información(27) (OT_INFO_CARR)	proporciona entrada para	recibe entrada de(53) (CT_PROV_INP_FOR)	Tipo de sistema de aplicación(6) (OT_APPL_SYS_TYPE)	Unique
Portador de información(27) (OT_INFO_CARR)	se encuentra en	es emplazamiento de(12) (CT_IS_LOC_AT_1)	Emplazamiento(54) (OT_LOC)	Unique
Portador de información(27) (OT_INFO_CARR)	tiene estado	es estado de(75) (CT_HAS_STATE)	Evento(18) (OT_EVT)	Unique
Prestación/Producto(153) (OT_PERF)	es entrada para	tiene como entrada(49) (CT_IS_INP_FOR)	Tipo de función informática(105) (OT_DP_FUNC_TYPE)	Unique
Prestación/Producto(153) (OT_PERF)	exchanges information with	exchanges information with(668) (CT_ARCHIMATE_EXCHNG_INFO)	Tipo de función informática(105) (OT_DP_FUNC_TYPE)	Unique
Prestación/Producto(153) (OT_PERF)	triggers	is triggered by(677) (CT_ARCHIMATE_TRIGGERS)	Tipo de función informática(105) (OT_DP_FUNC_TYPE)	Unique
Puerto(404) (OT_PORT)	emplea	es empleado por(60) (CT_USE_1)	Registro(104) (OT_NW_PROT)	Unique
Puerto(404) (OT_PORT)	tiene como salida	es salida de(50) (CT_HAS_OUT)	Clúster/Modelo de datos(14) (OT_CLST)	Unique



Source Object Type	Relationship Type (active)	Relationship Type (passive)	Target Object Type	Possible Number of Connections
Puerto(404) (OT_PORT)	tiene como salida	es salida de(50) (CT_HAS_OUT)	Information element(394) (OT_INFO_ELEMENT)	Unique
Puerto(404) (OT_PORT)	tiene como salida	es salida de(50) (CT_HAS_OUT)	IS service(295) (OT_IS_SERVICE)	Unique
Puerto(404) (OT_PORT)	tiene como salida	es salida de(50) (CT_HAS_OUT)	Tipo de entidad(17) (OT_ENT_TYPE)	Unique
Puerto(404) (OT_PORT)	tiene como salida	es salida de(50) (CT_HAS_OUT)	Tipo de medio de producción(116) (OT_OP_RES_TYPE)	Unique
Puesto(45) (OT_POS)	accede a	es accedido por(102) (CT_ACS_2)	Atributo(8) (OT_ATTR)	Unique
Puesto(45) (OT_POS)	accede a	es accedido por(102) (CT_ACS_2)	Atributo MRE(19) (OT_ERM_ATTR)	Unique
Puesto(45) (OT_POS)	accede a	es accedido por(102) (CT_ACS_2)	Class(90) (OT_CLS)	Unique
Puesto(45) (OT_POS)	accede a	es accedido por(102) (CT_ACS_2)	Clúster/Modelo de datos(14) (OT_CLST)	Unique
Puesto(45) (OT_POS)	accede a	es accedido por(102) (CT_ACS_2)	Grupo de tipos de atributo(111) (OT_ATTR_TYPE_GRP)	Unique
Puesto(45) (OT_POS)	accede a	es accedido por(102) (CT_ACS_2)	Relation(51) (OT_REL)	Unique



Source Object Type	Relationship Type (active)	Relationship Type (passive)	Target Object Type	Possible Number of Connections
Puesto(45) (OT_POS)	accede a	es accedido por(102) (CT_ACS_2)	Tipo de entidad(17) (OT_ENT_TYPE)	Unique
Puesto(45) (OT_POS)	accede a	es accedido por(102) (CT_ACS_2)	Tipo de relación(11) (OT_RELSHP_TYPE)	Unique
Puesto(45) (OT_POS)	accede a	es accedido por(102) (CT_ACS_2)	Término técnico(58) (OT_TECH_TRM)	Unique
Puesto(45) (OT_POS)	accede a	es accedido por(102) (CT_ACS_2)	View(57) (OT_VIEW)	Unique
Puesto(45) (OT_POS)	es profesionalmente responsable de	está bajo la responsabilidad profesional de(220) (CT_IS_TECH_RESP_3)	Clase de función informática(106) (OT_DP_FUNC_CLS)	Unique
Puesto(45) (OT_POS)	es profesionalmente responsable de	está bajo la responsabilidad profesional de(220) (CT_IS_TECH_RESP_3)	Clase de módulo(38) (OT_MOD_CLS)	Unique
Puesto(45) (OT_POS)	es profesionalmente responsable de	está bajo la responsabilidad profesional de(220) (CT_IS_TECH_RESP_3)	Clase de sistema de aplicación(7) (OT_APPL_SYS_CLS)	Unique



Source Object Type	Relationship Type (active)	Relationship Type (passive)	Target Object Type	Possible Number of Connections
Puesto(45) (OT_POS)	es profesionalmente responsable de	está bajo la responsabilidad profesional de(220) (CT_IS_TECH_RESP_3)	Class(90) (OT_CLS)	Unique
Puesto(45) (OT_POS)	es profesionalmente responsable de	está bajo la responsabilidad profesional de(220) (CT_IS_TECH_RESP_3)	Tipo de función informática(105) (OT_DP_FUNCTIONTYPE)	Unique
Puesto(45) (OT_POS)	es profesionalmente responsable de	está bajo la responsabilidad profesional de(220) (CT_IS_TECH_RESP_3)	Tipo de módulo(37) (OT_MOD_TYPE)	Unique
Puesto(45) (OT_POS)	es profesionalmente responsable de	está bajo la responsabilidad profesional de(220) (CT_IS_TECH_RESP_3)	Tipo de SGBD(15) (OT_DBMS_TYPE)	Unique
Puesto(45) (OT_POS)	es profesionalmente responsable de	está bajo la responsabilidad profesional de(220) (CT_IS_TECH_RESP_3)	Tipo de sistema de aplicación(6) (OT_APPL_SYSTEMTYPE)	Unique
Puesto(45) (OT_POS)	es propietario de	tiene propietario(271) (CT_IS_OWN)	Class(90) (OT_CLS)	Unique
Puesto(45) (OT_POS)	es propietario de	tiene propietario(271) (CT_IS_OWN)	Clúster/Modelo de datos(14) (OT_CLST)	Unique



Source Object Type	Relationship Type (active)	Relationship Type (passive)	Target Object Type	Possible Number of Connections
Puesto(45) (OT_POS)	es propietario de	tiene propietario(271) (CT_IS_OWN)	Grupo de tipos de atributo(111) (OT_ATTR_TYPE_GRP)	Unique
Puesto(45) (OT_POS)	es propietario de	tiene propietario(271) (CT_IS_OWN)	Tipo de entidad(17) (OT_ENT_TYPE)	Unique
Puesto(45) (OT_POS)	es propietario de	tiene propietario(271) (CT_IS_OWN)	Tipo de relación(11) (OT_RELSHP_TYPE)	Unique
Puesto(45) (OT_POS)	es responsable del desarrollo de	el desarrollo está bajo la responsabilidad de(231) (CT_IS_RESP_FOR_DEV_2)	Clase de función informática(106) (OT_DP_FUNC_CLS)	Unique
Puesto(45) (OT_POS)	es responsable del desarrollo de	el desarrollo está bajo la responsabilidad de(231) (CT_IS_RESP_FOR_DEV_2)	Clase de módulo(38) (OT_MOD_CLS)	Unique
Puesto(45) (OT_POS)	es responsable del desarrollo de	el desarrollo está bajo la responsabilidad de(231) (CT_IS_RESP_FOR_DEV_2)	Clase de sistema de aplicación(7) (OT_APPL_SYS_CLS)	Unique
Puesto(45) (OT_POS)	es responsable del desarrollo de	el desarrollo está bajo la responsabilidad de(231) (CT_IS_RESP_FOR_DEV_2)	Class(90) (OT_CLS)	Unique



Source Object Type	Relationship Type (active)	Relationship Type (passive)	Target Object Type	Possible Number of Connections
Puesto(45) (OT_POS)	es responsable del desarrollo de	el desarrollo está bajo la responsabilidad de(231) (CT_IS_RESP_F OR_DEV_2)	Tipo de función informática(105) (OT_DP_FUNC_T YPE)	Unique
Puesto(45) (OT_POS)	es responsable del desarrollo de	el desarrollo está bajo la responsabilidad de(231) (CT_IS_RESP_F OR_DEV_2)	Tipo de módulo(37) (OT_MOD_TYPE)	Unique
Puesto(45) (OT_POS)	es responsable del desarrollo de	el desarrollo está bajo la responsabilidad de(231) (CT_IS_RESP_F OR_DEV_2)	Tipo de SGBD(15) (OT_DBMS_TYP E)	Unique
Puesto(45) (OT_POS)	es responsable del desarrollo de	el desarrollo está bajo la responsabilidad de(231) (CT_IS_RESP_F OR_DEV_2)	Tipo de sistema de aplicación(6) (OT_APPL_SYS_ TYPE)	Unique
Puesto(45) (OT_POS)	es usuario	tiene usuario(149) (CT_IS_USER_1)	Sistema operativo(72) (OT_OS)	Unique
Puesto(45) (OT_POS)	está autorizado a ejecutar	puede ser ejecutado por(401) (CT_CAN_EXEC)	Class(90) (OT_CLS)	Unique



Source Object Type	Relationship Type (active)	Relationship Type (passive)	Target Object Type	Possible Number of Connections
Puesto(45) (OT_POS)	no está autorizado a ejecutar	no puede ser ejecutado por(402) (CT_CANNOT_EXECUTE)	Class(90) (OT_CLS)	Unique
Puesto(45) (OT_POS)	puede ser usuario	puede ser usado por(230) (CT_CAN_BE_USER)	Clase de función informática(106) (OT_DP_FUNC_CLS)	Unique
Puesto(45) (OT_POS)	puede ser usuario	puede ser usado por(230) (CT_CAN_BE_USER)	Clase de módulo(38) (OT_MOD_CLS)	Unique
Puesto(45) (OT_POS)	puede ser usuario	puede ser usado por(230) (CT_CAN_BE_USER)	Clase de sistema de aplicación(7) (OT_APPL_SYS_CLS)	Unique
Puesto(45) (OT_POS)	puede ser usuario	puede ser usado por(230) (CT_CAN_BE_USER)	Class(90) (OT_CLS)	Unique
Puesto(45) (OT_POS)	puede ser usuario	puede ser usado por(230) (CT_CAN_BE_USER)	Tipo de función informática(105) (OT_DP_FUNC_TYPE)	Unique
Puesto(45) (OT_POS)	puede ser usuario	puede ser usado por(230) (CT_CAN_BE_USER)	Tipo de módulo(37) (OT_MOD_TYPE)	Unique
Puesto(45) (OT_POS)	puede ser usuario	puede ser usado por(230) (CT_CAN_BE_USER)	Tipo de SGBD(15) (OT_DBMS_TYPE)	Unique



Source Object Type	Relationship Type (active)	Relationship Type (passive)	Target Object Type	Possible Number of Connections
Puesto(45) (OT_POS)	puede ser usuario	puede ser usado por(230) (CT_CAN_BE_USER)	Tipo de sistema de aplicación(6) (OT_APPL_SYS_TYPE)	Unique
Puesto(45) (OT_POS)	puede ser usuario	puede ser usado por(230) (CT_CAN_BE_USER)	Tipo de sistema operativo(10) (OT_OS_TYPE)	Unique
Regla(50) (OT_RULE)	activa	es activado por(43) (CT_ACTIV_1)	Socket(296) (OT_SOCKET)	Unique
Regla(50) (OT_RULE)	activa	es activado por(43) (CT_ACTIV_1)	Tipo de función informática(105) (OT_DP_FUNC_TYPE)	Unique
Regla(50) (OT_RULE)	activa	es activado por(43) (CT_ACTIV_1)	Tipo de módulo(37) (OT_MOD_TYPE)	Unique
Regla(50) (OT_RULE)	activa	es activado por(43) (CT_ACTIV_1)	Tipo de sistema de aplicación(6) (OT_APPL_SYS_TYPE)	Unique
Regla(50) (OT_RULE)	enlaza	es enlazado por(54) (CT_LNK_2)	Regla(50) (OT_RULE)	Unique
Regla(50) (OT_RULE)	lleva a	es dependiente de(117) (CT_LEADS_TO_2)	Evento(18) (OT_EVT)	Unique
Regla de actividad(360) (OT_BUSINESS_RULE)	afecta	es objeto de(763) (CT_CONC_3)	Clase de sistema de aplicación(7) (OT_APPL_SYS_CLS)	Unique



Source Object Type	Relationship Type (active)	Relationship Type (passive)	Target Object Type	Possible Number of Connections
Regla de actividad(360) (OT_BUSINESS_RULE)	afecta	es objeto de(763) (CT_CONC_3)	Tipo de componente de hardware(24) (OT_HW_CMP_TYPE)	Unique
Regla de actividad(360) (OT_BUSINESS_RULE)	describe	es descrito por(688) (CT_DESCRIBES)	Tipo de función informática(105) (OT_DP_FUNC_TYPE)	Unique
Regla de actividad(360) (OT_BUSINESS_RULE)	describe	es descrito por(688) (CT_DESCRIBES)	Tipo de sistema de aplicación(6) (OT_APPL_SYS_TYPE)	Unique
Relation(51) (OT_REL)	es entrada para	tiene como entrada(49) (CT_IS_INP_FO R)	Clase de función informática(106) (OT_DP_FUNC_CLS)	Unique
Relation(51) (OT_REL)	es entrada para	tiene como entrada(49) (CT_IS_INP_FO R)	Clase de módulo(38) (OT_MOD_CLS)	Unique
Relation(51) (OT_REL)	es entrada para	tiene como entrada(49) (CT_IS_INP_FO R)	Clase de sistema de aplicación(7) (OT_APPL_SYS_CLS)	Unique
Relation(51) (OT_REL)	es entrada para	tiene como entrada(49) (CT_IS_INP_FO R)	Tipo de función informática(105) (OT_DP_FUNC_TYPE)	Unique
Relation(51) (OT_REL)	es entrada para	tiene como entrada(49) (CT_IS_INP_FO R)	Tipo de módulo(37) (OT_MOD_TYPE)	Unique



Source Object Type	Relationship Type (active)	Relationship Type (passive)	Target Object Type	Possible Number of Connections
Relation(51) (OT_REL)	es entrada para	tiene como entrada(49) (CT_IS_INP_FO R)	Tipo de sistema de aplicación(6) (OT_APPL_SYS_ TYPE)	Unique
Relation(51) (OT_REL)	está bajo la responsabilidad de	es responsable de(100) (CT_IS_UNDER_ RESP_OF)	Persona(46) (OT_PERS)	Unique
Relation(51) (OT_REL)	está bajo la responsabilidad de	es responsable de(100) (CT_IS_UNDER_ RESP_OF)	Puesto(45) (OT_POS)	Unique
Relation(51) (OT_REL)	está bajo la responsabilidad de	es responsable de(100) (CT_IS_UNDER_ RESP_OF)	Unidad organizativa(43) (OT_ORG_UNIT)	Unique
Relation(51) (OT_REL)	tiene estado	es estado de(75) (CT_HAS_STATE)	Evento(18) (OT_EVT)	Unique
Requisito(387) (OT_REQUIREM ENT)	se refiere a	es incluido por(728) (CT_REFS_TO_2)	Clase de sistema de aplicación(7) (OT_APPL_SYS_ CLS)	Unique
Requisito(387) (OT_REQUIREM ENT)	se refiere a	es incluido por(728) (CT_REFS_TO_2)	Clúster/Modelo de datos(14) (OT_CLST)	Unique
Requisito(387) (OT_REQUIREM ENT)	se refiere a	es incluido por(728) (CT_REFS_TO_2)	Emplazamiento(54) (OT_LOC)	Unique
Requisito(387) (OT_REQUIREM ENT)	se refiere a	es incluido por(728) (CT_REFS_TO_2)	Grupo(128) (OT_GRP)	Unique



Source Object Type	Relationship Type (active)	Relationship Type (passive)	Target Object Type	Possible Number of Connections
Requisito(387) (OT_REQUIREMENT)	se refiere a	es incluido por(728) (CT_REFS_TO_2)	Persona(46) (OT_PERS)	Unique
Requisito(387) (OT_REQUIREMENT)	se refiere a	es incluido por(728) (CT_REFS_TO_2)	Portador de información(27) (OT_INFO_CARR)	Unique
Requisito(387) (OT_REQUIREMENT)	se refiere a	es incluido por(728) (CT_REFS_TO_2)	Puesto(45) (OT_POS)	Unique
Requisito(387) (OT_REQUIREMENT)	se refiere a	es incluido por(728) (CT_REFS_TO_2)	Rol(78) (OT_PERS_TYPE)	Unique
Requisito(387) (OT_REQUIREMENT)	se refiere a	es incluido por(728) (CT_REFS_TO_2)	Tipo de componente de hardware(24) (OT_HW_CMP_TYPE)	Unique
Requisito(387) (OT_REQUIREMENT)	se refiere a	es incluido por(728) (CT_REFS_TO_2)	Tipo de sistema de aplicación(6) (OT_APPL_SYS_TYPE)	Unique
Requisito(387) (OT_REQUIREMENT)	se refiere a	es incluido por(728) (CT_REFS_TO_2)	Unidad organizativa(43) (OT_ORG_UNIT)	Unique
Risk(159) (OT_RISK)	aparece en	tiene(507) (CT_OCCUR)	Clase de función informática(106) (OT_DP_FUNC_CLS)	Unique
Risk(159) (OT_RISK)	aparece en	tiene(507) (CT_OCCUR)	Clase de módulo(38) (OT_MOD_CLS)	Unique



Source Object Type	Relationship Type (active)	Relationship Type (passive)	Target Object Type	Possible Number of Connections
Risk(159) (OT_RISK)	aparece en	tiene(507) (CT_OCCUR)	Clase de sistema de aplicación(7) (OT_APPL_SYS_CLS)	Unique
Risk(159) (OT_RISK)	aparece en	tiene(507) (CT_OCCUR)	Tipo de función informática(105) (OT_DP_FUNC_TYPE)	Unique
Risk(159) (OT_RISK)	aparece en	tiene(507) (CT_OCCUR)	Tipo de módulo(37) (OT_MOD_TYPE)	Unique
Risk(159) (OT_RISK)	aparece en	tiene(507) (CT_OCCUR)	Tipo de sistema de aplicación(6) (OT_APPL_SYS_TYPE)	Unique
Rol(78) (OT_PERS_TYPE)	accede a	es accedido por(234) (CT_CAN_ACS)	Atributo(8) (OT_ATTR)	Unique
Rol(78) (OT_PERS_TYPE)	accede a	es accedido por(234) (CT_CAN_ACS)	Atributo MRE(19) (OT_ERM_ATTR)	Unique
Rol(78) (OT_PERS_TYPE)	accede a	es accedido por(102) (CT_ACS_2)	Class(90) (OT_CLS)	Unique
Rol(78) (OT_PERS_TYPE)	accede a	es accedido por(234) (CT_CAN_ACS)	Clúster/Modelo de datos(14) (OT_CLST)	Unique
Rol(78) (OT_PERS_TYPE)	accede a	es accedido por(102) (CT_ACS_2)	Grupo de tipos de atributo(111) (OT_ATTR_TYPE_GRP)	Unique
Rol(78) (OT_PERS_TYPE)	accede a	es accedido por(234) (CT_CAN_ACS)	Portador de información(27) (OT_INFO_CARR)	Unique



Source Object Type	Relationship Type (active)	Relationship Type (passive)	Target Object Type	Possible Number of Connections
Rol(78) (OT_PERS_TYPE)	accede a	es accedido por(234) (CT_CAN_ACS)	Relation(51) (OT_REL)	Unique
Rol(78) (OT_PERS_TYPE)	accede a	es accedido por(234) (CT_CAN_ACS)	Tipo de entidad(17) (OT_ENT_TYPE)	Unique
Rol(78) (OT_PERS_TYPE)	accede a	es accedido por(234) (CT_CAN_ACS)	Tipo de relación(11) (OT_RELSHP_TYPE)	Unique
Rol(78) (OT_PERS_TYPE)	accede a	es accedido por(234) (CT_CAN_ACS)	Término técnico(58) (OT_TECH_TRM)	Unique
Rol(78) (OT_PERS_TYPE)	accede a	es accedido por(234) (CT_CAN_ACS)	View(57) (OT_VIEW)	Unique
Rol(78) (OT_PERS_TYPE)	es profesionalmente responsable de	está bajo la responsabilidad profesional de(220) (CT_IS_TECH_RESP_3)	Class(90) (OT_CLS)	Unique
Rol(78) (OT_PERS_TYPE)	es profesionalmente responsable de	está bajo la responsabilidad profesional de(220) (CT_IS_TECH_RESP_3)	Tipo de función informática(105) (OT_DP_FUNC_TYPE)	Unique
Rol(78) (OT_PERS_TYPE)	es profesionalmente responsable de	está bajo la responsabilidad profesional de(220) (CT_IS_TECH_RESP_3)	Tipo de módulo(37) (OT_MOD_TYPE)	Unique



Source Object Type	Relationship Type (active)	Relationship Type (passive)	Target Object Type	Possible Number of Connections
Rol(78) (OT_PERS_TYPE)	es profesionalmente responsable de	está bajo la responsabilidad profesional de(220) (CT_IS_TECH_RESP_3)	Tipo de sistema de aplicación(6) (OT_APPL_SYS_TYPE)	Unique
Rol(78) (OT_PERS_TYPE)	es propietario de	tiene propietario(271) (CT_IS_OWN)	Class(90) (OT_CLS)	Unique
Rol(78) (OT_PERS_TYPE)	es propietario de	tiene propietario(271) (CT_IS_OWN)	Clúster/Modelo de datos(14) (OT_CLST)	Unique
Rol(78) (OT_PERS_TYPE)	es propietario de	tiene propietario(271) (CT_IS_OWN)	Grupo de tipos de atributo(111) (OT_ATTR_TYPE_GRP)	Unique
Rol(78) (OT_PERS_TYPE)	es propietario de	tiene propietario(271) (CT_IS_OWN)	Tipo de entidad(17) (OT_ENT_TYPE)	Unique
Rol(78) (OT_PERS_TYPE)	es propietario de	tiene propietario(271) (CT_IS_OWN)	Tipo de relación(11) (OT_RELSHP_TYPE)	Unique
Rol(78) (OT_PERS_TYPE)	es responsable del desarrollo de	el desarrollo está bajo la responsabilidad de(231) (CT_IS_RESP_FOR_DEV_2)	Class(90) (OT_CLS)	Unique
Rol(78) (OT_PERS_TYPE)	es responsable del desarrollo de	el desarrollo está bajo la responsabilidad de(231) (CT_IS_RESP_FOR_DEV_2)	Tipo de función informática(105) (OT_DP_FUNC_TYPE)	Unique



Source Object Type	Relationship Type (active)	Relationship Type (passive)	Target Object Type	Possible Number of Connections
Rol(78) (OT_PERS_TYPE)	es responsable del desarrollo de	el desarrollo está bajo la responsabilidad de(231) (CT_IS_RESP_FOR_DEV_2)	Tipo de módulo(37) (OT_MOD_TYPE)	Unique
Rol(78) (OT_PERS_TYPE)	es responsable del desarrollo de	el desarrollo está bajo la responsabilidad de(231) (CT_IS_RESP_FOR_DEV_2)	Tipo de sistema de aplicación(6) (OT_APPL_SYS_TYPE)	Unique
Rol(78) (OT_PERS_TYPE)	es usuario	tiene usuario(149) (CT_IS_USER_1)	Sistema operativo(72) (OT_OS)	Unique
Rol(78) (OT_PERS_TYPE)	está autorizado a ejecutar	puede ser ejecutado por(401) (CT_CAN_EXEC)	Class(90) (OT_CLS)	Unique
Rol(78) (OT_PERS_TYPE)	exchanges information with	exchanges information with(668) (CT_ARCHIMATE_EXCHNG_INFO)	Grupo(128) (OT_GRP)	Unique
Rol(78) (OT_PERS_TYPE)	exchanges information with	exchanges information with(668) (CT_ARCHIMATE_EXCHNG_INFO)	Rol(78) (OT_PERS_TYPE)	Unique
Rol(78) (OT_PERS_TYPE)	exchanges information with	exchanges information with(668) (CT_ARCHIMATE_EXCHNG_INFO)	Tipo de función informática(105) (OT_DP_FUNC_TYPE)	Unique



Source Object Type	Relationship Type (active)	Relationship Type (passive)	Target Object Type	Possible Number of Connections
Rol(78) (OT_PERS_TYPE)	exchanges information with	exchanges information with(668) (CT_ARCHIMATE_EXCHNG_INFO)	Tipo de sistema de aplicación(6) (OT_APPL_SYS_TYPE)	Unique
Rol(78) (OT_PERS_TYPE)	is composed of	is part of(667) (CT_ARCHIMATE_IS_COMPOSED_OF)	Canal de distribución(269) (OT_SALES_CHANNEL)	Unique
Rol(78) (OT_PERS_TYPE)	no está autorizado a ejecutar	no puede ser ejecutado por(402) (CT_CANNOT_EXECUTE)	Class(90) (OT_CLS)	Unique
Rol(78) (OT_PERS_TYPE)	proporciona	es proporcionado por(399) (CT_PROVIDES)	Prestación/Producto(153) (OT_PERF)	Unique
Rol(78) (OT_PERS_TYPE)	puede ser responsable de	puede estar bajo la responsabilidad de(217) (CT_CAN_BE_RESP_FOR)	Atributo(8) (OT_ATTR)	Unique
Rol(78) (OT_PERS_TYPE)	puede ser responsable de	puede estar bajo la responsabilidad de(217) (CT_CAN_BE_RESP_FOR)	Relation(51) (OT_REL)	Unique



Source Object Type	Relationship Type (active)	Relationship Type (passive)	Target Object Type	Possible Number of Connections
Rol(78) (OT_PERS_TYPE)	puede ser responsable de	puede estar bajo la responsabilidad de(217) (CT_CAN_BE_RESP_FOR)	View(57) (OT_VIEW)	Unique
Rol(78) (OT_PERS_TYPE)	puede ser usuario	puede ser usado por(230) (CT_CAN_BE_USER)	Class(90) (OT_CLS)	Unique
Rol(78) (OT_PERS_TYPE)	puede ser usuario	puede ser usado por(230) (CT_CAN_BE_USER)	Tipo de función informática(105) (OT_DP_FUNC_TYPE)	Unique
Rol(78) (OT_PERS_TYPE)	puede ser usuario	puede ser usado por(230) (CT_CAN_BE_USER)	Tipo de módulo(37) (OT_MOD_TYPE)	Unique
Rol(78) (OT_PERS_TYPE)	puede ser usuario	puede ser usado por(230) (CT_CAN_BE_USER)	Tipo de sistema de aplicación(6) (OT_APPL_SYS_TYPE)	Unique
Rol(78) (OT_PERS_TYPE)	puede ser usuario	puede ser usado por(230) (CT_CAN_BE_USER)	Tipo de sistema operativo(10) (OT_OS_TYPE)	Unique
Sistema operativo(72) (OT_OS)	se ejecuta bajo	es plataforma para(503) (CT_RUNS_ON)	Componente de hardware(76) (OT_HW_CMP)	Unique
Socket(296) (OT_SOCKET)	apoya	es apoyado por(221) (CT_CAN_SUPPORT_1)	Facultad(293) (OT_IS_FUNC)	Unique



Source Object Type	Relationship Type (active)	Relationship Type (passive)	Target Object Type	Possible Number of Connections
Socket(296) (OT_SOCKET)	apoya	es apoyado por(221) (CT_CAN_SUPP_1)	Función(22) (OT_FUNC)	Unique
Socket(296) (OT_SOCKET)	apoya	es apoyado por(221) (CT_CAN_SUPP_1)	IS service(295) (OT_IS_SERVICE)	Unique
Socket(296) (OT_SOCKET)	apoya	es apoyado por(221) (CT_CAN_SUPP_1)	Tipo de servicio(294) (OT_FUNC_CLUSTER)	Unique
Socket(296) (OT_SOCKET)	crea	es generado por(44) (CT_CRT_1)	Evento(18) (OT_EVT)	Unique
Socket(296) (OT_SOCKET)	crea salida para	es medio de salida para(28) (CT_CRT_OUT_T O)	Portador de información(27) (OT_INFO_CARR)	Unique
Socket(296) (OT_SOCKET)	llama	es llamado por(455) (CT_CALLS_1)	Tipo de función informática(105) (OT_DP_FUNC_T YPE)	Unique
Socket(296) (OT_SOCKET)	llama	es llamado por(455) (CT_CALLS_1)	Tipo de sistema de aplicación(6) (OT_APPL_SYS_ TYPE)	Unique
Socket(296) (OT_SOCKET)	lleva a	está asignado(116) (CT_LEADS_TO_1)	Regla(50) (OT_RULE)	Unique
Socket(296) (OT_SOCKET)	puede ejecutarse en	puede ser plataforma para(158) (CT_CAN_RUN_ ON)	Tipo de componente de hardware(24) (OT_HW_CMP_T YPE)	Unique



Source Object Type	Relationship Type (active)	Relationship Type (passive)	Target Object Type	Possible Number of Connections
Socket(296) (OT_SOCKET)	tiene como salida	es salida de(50) (CT_HAS_OUT)	Atributo MRE(19) (OT_ERM_ATTR)	Unique
Socket(296) (OT_SOCKET)	tiene como salida	es salida de(50) (CT_HAS_OUT)	Clúster/Modelo de datos(14) (OT_CLST)	Unique
Socket(296) (OT_SOCKET)	tiene como salida	es salida de(50) (CT_HAS_OUT)	Tabla(55) (OT_TBL)	Unique
Socket(296) (OT_SOCKET)	tiene como salida	es salida de(50) (CT_HAS_OUT)	Tipo de entidad(17) (OT_ENT_TYPE)	Unique
Socket(296) (OT_SOCKET)	tiene como salida	es salida de(50) (CT_HAS_OUT)	Tipo de relación(11) (OT_RELSHP_TYPE)	Unique
Socket(296) (OT_SOCKET)	tiene como salida	es salida de(50) (CT_HAS_OUT)	Término técnico(58) (OT_TECH_TRM)	Unique
Suposición(396) (OT_ASSUMPTION)	afecta	es objeto de(763) (CT_CONC_3)	Clase de sistema de aplicación(7) (OT_APPL_SYS_CLS)	Unique
Suposición(396) (OT_ASSUMPTION)	afecta	es objeto de(763) (CT_CONC_3)	Tipo de componente de hardware(24) (OT_HW_CMP_TYPE)	Unique
Suposición(396) (OT_ASSUMPTION)	afecta	es objeto de(763) (CT_CONC_3)	Tipo de sistema de aplicación(6) (OT_APPL_SYS_TYPE)	Unique
Tabla(55) (OT_TBL)	es entrada para	tiene como entrada(49) (CT_IS_INP_FOR)	Socket(296) (OT_SOCKET)	Unique



Source Object Type	Relationship Type (active)	Relationship Type (passive)	Target Object Type	Possible Number of Connections
Tabla(55) (OT_TBL)	es entrada para	tiene como entrada(49) (CT_IS_INP_FO R)	Tipo de función informática(105) (OT_DP_FUNC_T YPE)	Unique
Tabla(55) (OT_TBL)	es entrada para	tiene como entrada(49) (CT_IS_INP_FO R)	Tipo de módulo(37) (OT_MOD_TYPE)	Unique
Tabla(55) (OT_TBL)	es entrada para	tiene como entrada(49) (CT_IS_INP_FO R)	Tipo de sistema de aplicación(6) (OT_APPL_SYS_ TYPE)	Unique
Tabla(55) (OT_TBL)	tiene estado	es estado de(75) (CT_HAS_STATE)	Evento(18) (OT_EVT)	Unique
Tarea(137) (OT_FUNC_INST)	se refiere a	es incluido por(732) (CT_REFS_TO_3)	Clase de sistema de aplicación(7) (OT_APPL_SYS_ CLS)	Unique
Tarea(137) (OT_FUNC_INST)	se refiere a	es incluido por(728) (CT_REFS_TO_2)	Clúster/Modelo de datos(14) (OT_CLST)	Unique
Tarea(137) (OT_FUNC_INST)	se refiere a	es incluido por(728) (CT_REFS_TO_2)	Emplazamiento(54) (OT_LOC)	Unique
Tarea(137) (OT_FUNC_INST)	se refiere a	es incluido por(728) (CT_REFS_TO_2)	Grupo(128) (OT_GRP)	Unique
Tarea(137) (OT_FUNC_INST)	se refiere a	es incluido por(728) (CT_REFS_TO_2)	Persona(46) (OT_PERS)	Unique



Source Object Type	Relationship Type (active)	Relationship Type (passive)	Target Object Type	Possible Number of Connections
Tarea(137) (OT_FUNC_INST)	se refiere a	es incluido por(728) (CT_REFS_TO_2)	Portador de información(27) (OT_INFO_CARR)	Unique
Tarea(137) (OT_FUNC_INST)	se refiere a	es incluido por(728) (CT_REFS_TO_2)	Puesto(45) (OT_POS)	Unique
Tarea(137) (OT_FUNC_INST)	se refiere a	es incluido por(728) (CT_REFS_TO_2)	Rol(78) (OT_PERS_TYPE)	Unique
Tarea(137) (OT_FUNC_INST)	se refiere a	es incluido por(732) (CT_REFS_TO_3)	Tipo de componente de hardware(24) (OT_HW_CMP_T YPE)	Unique
Tarea(137) (OT_FUNC_INST)	se refiere a	es incluido por(732) (CT_REFS_TO_3)	Tipo de sistema de aplicación(6) (OT_APPL_SYS_ TYPE)	Unique
Tarea(137) (OT_FUNC_INST)	se refiere a	es incluido por(728) (CT_REFS_TO_2)	Unidad organizativa(43) (OT_ORG_UNIT)	Unique
Tipo de componente de hardware(24) (OT_HW_CMP_T YPE)	es plataforma de	se ejecuta bajo(70) (CT_IS_PLTFRM _OF)	Class(90) (OT_CLS)	Unique
Tipo de componente de hardware(24) (OT_HW_CMP_T YPE)	is assigned to	has assignment(669) (CT_ARCHIMATE _IS_ASSIGNED_ TO)	Tipo de sistema de aplicación(6) (OT_APPL_SYS_ TYPE)	Unique



Source Object Type	Relationship Type (active)	Relationship Type (passive)	Target Object Type	Possible Number of Connections
Tipo de entidad(17) (OT_ENT_TYPE)	es entrada para	tiene como entrada(49) (CT_IS_INP_FOR)	Clase de función informática(106) (OT_DP_FUNC_CLS)	Unique
Tipo de entidad(17) (OT_ENT_TYPE)	es entrada para	tiene como entrada(49) (CT_IS_INP_FOR)	Clase de módulo(38) (OT_MOD_CLS)	Unique
Tipo de entidad(17) (OT_ENT_TYPE)	es entrada para	tiene como entrada(49) (CT_IS_INP_FOR)	Clase de sistema de aplicación(7) (OT_APPL_SYS_CLS)	Unique
Tipo de entidad(17) (OT_ENT_TYPE)	es entrada para	tiene como entrada(49) (CT_IS_INP_FOR)	Class(90) (OT_CLS)	Unique
Tipo de entidad(17) (OT_ENT_TYPE)	es entrada para	tiene como entrada(49) (CT_IS_INP_FOR)	IS service(295) (OT_IS_SERVICE)	Unique
Tipo de entidad(17) (OT_ENT_TYPE)	es entrada para	tiene como entrada(49) (CT_IS_INP_FOR)	Puerto(404) (OT_PORT)	Unique
Tipo de entidad(17) (OT_ENT_TYPE)	es entrada para	tiene como entrada(49) (CT_IS_INP_FOR)	Socket(296) (OT_SOCKET)	Unique
Tipo de entidad(17) (OT_ENT_TYPE)	es entrada para	tiene como entrada(49) (CT_IS_INP_FOR)	Tipo de función informática(105) (OT_DP_FUNC_TYPE)	Unique
Tipo de entidad(17) (OT_ENT_TYPE)	es entrada para	tiene como entrada(49) (CT_IS_INP_FOR)	Tipo de módulo(37) (OT_MOD_TYPE)	Unique



Source Object Type	Relationship Type (active)	Relationship Type (passive)	Target Object Type	Possible Number of Connections
Tipo de entidad(17) (OT_ENT_TYPE)	es entrada para	tiene como entrada(49) (CT_IS_INP_FO R)	Tipo de servicio(294) (OT_FUNC_CLUS TER)	Unique
Tipo de entidad(17) (OT_ENT_TYPE)	es entrada para	tiene como entrada(49) (CT_IS_INP_FO R)	Tipo de sistema de aplicación(6) (OT_APPL_SYS_ TYPE)	Unique
Tipo de entidad(17) (OT_ENT_TYPE)	se encuentra sobre	tiene informaciones sobre(86) (CT_LIES_ON)	Portador de información(27) (OT_INFO_CARR)	Unique
Tipo de entidad(17) (OT_ENT_TYPE)	tiene estado	es estado de(75) (CT_HAS_STATE)	Evento(18) (OT_EVT)	Unique
Tipo de función informática(105) (OT_DP_FUNC_T YPE)	abarca	pertenece a(239) (CT_SUBS_5)	Pantalla(31) (OT_SCRN)	Unique
Tipo de función informática(105) (OT_DP_FUNC_T YPE)	accesses	is accessed by(678) (CT_ARCHIMATE _ACCESSES)	Término técnico(58) (OT_TECH_TRM)	Unique
Tipo de función informática(105) (OT_DP_FUNC_T YPE)	apoya	es apoyado por(221) (CT_CAN_SUPP_ 1)	Facultad(293) (OT_IS_FUNC)	Unique
Tipo de función informática(105) (OT_DP_FUNC_T YPE)	apoya	es apoyado por(147) (CT_SUPP_3)	Función(22) (OT_FUNC)	Unique
Tipo de función informática(105) (OT_DP_FUNC_T YPE)	apoya	es apoyado por(221) (CT_CAN_SUPP_ 1)	IS service(295) (OT_IS_SERVIC E)	Unique



Source Object Type	Relationship Type (active)	Relationship Type (passive)	Target Object Type	Possible Number of Connections
Tipo de función informática(105) (OT_DP_FUNC_T YPE)	apoya	es apoyado por(221) (CT_CAN_SUPP_ 1)	Tipo de servicio(294) (OT_FUNC_CLUS TER)	Unique
Tipo de función informática(105) (OT_DP_FUNC_T YPE)	apoya	es soportado por la utilización de(146) (CT_SUPP_2)	Objetivo(86) (OT_OBJECTIVE)	Unique
Tipo de función informática(105) (OT_DP_FUNC_T YPE)	crea	es generado por(44) (CT_CRT_1)	Evento(18) (OT_EVT)	Unique
Tipo de función informática(105) (OT_DP_FUNC_T YPE)	crea	es generado por(44) (CT_CRT_1)	Lista(29) (OT_LST)	Unique
Tipo de función informática(105) (OT_DP_FUNC_T YPE)	crea salida para	es medio de salida para(28) (CT_CRT_OUT_T O)	Portador de información(27) (OT_INFO_CARR)	Unique
Tipo de función informática(105) (OT_DP_FUNC_T YPE)	emplea	es empleado por(60) (CT_USE_1)	Atributo MRE(19) (OT_ERM_ATTR)	Unique
Tipo de función informática(105) (OT_DP_FUNC_T YPE)	emplea	es empleado por(60) (CT_USE_1)	Class(90) (OT_CLS)	Unique
Tipo de función informática(105) (OT_DP_FUNC_T YPE)	emplea	es empleado por(60) (CT_USE_1)	Clúster/Modelo de datos(14) (OT_CLST)	Unique
Tipo de función informática(105) (OT_DP_FUNC_T YPE)	emplea	es empleado por(60) (CT_USE_1)	Grupo de tipos de atributo(111) (OT_ATTR_TYPE _GRP)	Unique



Source Object Type	Relationship Type (active)	Relationship Type (passive)	Target Object Type	Possible Number of Connections
Tipo de función informática(105) (OT_DP_FUNC_T YPE)	emplea	es empleado por(60) (CT_USE_1)	Tipo de entidad(17) (OT_ENT_TYPE)	Unique
Tipo de función informática(105) (OT_DP_FUNC_T YPE)	emplea	es empleado por(60) (CT_USE_1)	Tipo de relación(11) (OT_RELSHP_TY PE)	Unique
Tipo de función informática(105) (OT_DP_FUNC_T YPE)	emplea	es empleado por(60) (CT_USE_1)	Término técnico(58) (OT_TECH_TRM)	Unique
Tipo de función informática(105) (OT_DP_FUNC_T YPE)	envía	es enviado por(407) (CT_SENDS_2)	Flujo de información(26) (OT_INFO_FLW)	Unique
Tipo de función informática(105) (OT_DP_FUNC_T YPE)	es medido por	mide(486) (CT_MEASURED _BY)	Instancia del número indicador(244) (OT_KPI)	Unique
Tipo de función informática(105) (OT_DP_FUNC_T YPE)	es predecesor de	sigue a(118) (CT_IS_PREDEC _OF_1)	Tipo de función informática(105) (OT_DP_FUNC_T YPE)	Unique
Tipo de función informática(105) (OT_DP_FUNC_T YPE)	es predecesor de	sigue a(118) (CT_IS_PREDEC _OF_1)	Tipo de módulo(37) (OT_MOD_TYPE)	Unique
Tipo de función informática(105) (OT_DP_FUNC_T YPE)	es predecesor de	sigue a(118) (CT_IS_PREDEC _OF_1)	Tipo de sistema de aplicación(6) (OT_APPL_SYS_ TYPE)	Unique



Source Object Type	Relationship Type (active)	Relationship Type (passive)	Target Object Type	Possible Number of Connections
Tipo de función informática(105) (OT_DP_FUNC_T YPE)	exchanges information with	exchanges information with(668) (CT_ARCHIMATE_EXCHNG_INFO)	Tipo de función informática(105) (OT_DP_FUNC_T YPE)	Unique
Tipo de función informática(105) (OT_DP_FUNC_T YPE)	exchanges information with	exchanges information with(668) (CT_ARCHIMATE_EXCHNG_INFO)	Tipo de sistema de aplicación(6) (OT_APPL_SYS_T YPE)	Unique
Tipo de función informática(105) (OT_DP_FUNC_T YPE)	llama	es llamado por(455) (CT_CALLS_1)	Socket(296) (OT_SOCKET)	Unique
Tipo de función informática(105) (OT_DP_FUNC_T YPE)	llama	es llamado por(455) (CT_CALLS_1)	Tipo de función informática(105) (OT_DP_FUNC_T YPE)	Unique
Tipo de función informática(105) (OT_DP_FUNC_T YPE)	llama	es llamado por(455) (CT_CALLS_1)	Tipo de sistema de aplicación(6) (OT_APPL_SYS_T YPE)	Unique
Tipo de función informática(105) (OT_DP_FUNC_T YPE)	lleva a	está asignado(116) (CT_LEADS_TO_1)	Regla(50) (OT_RULE)	Unique
Tipo de función informática(105) (OT_DP_FUNC_T YPE)	puede ejecutarse en	puede ser plataforma para(158) (CT_CAN_RUN_ON)	Tipo de componente de hardware(24) (OT_HW_CMP_T YPE)	Unique
Tipo de función informática(105) (OT_DP_FUNC_T YPE)	puede encontrarse en	puede ser emplazamiento de(165) (CT_CAN_BE_LOC_AT)	Emplazamiento(54) (OT_LOC)	Unique



Source Object Type	Relationship Type (active)	Relationship Type (passive)	Target Object Type	Possible Number of Connections
Tipo de función informática(105) (OT_DP_FUNC_T YPE)	puede utilizar	puede ser empleado por(125) (CT_CAN_USE_1)	Tipo de entidad(17) (OT_ENT_TYPE)	Unique
Tipo de función informática(105) (OT_DP_FUNC_T YPE)	realizes	is realized by(458) (CT_REALIZES)	Class(90) (OT_CLS)	Unique
Tipo de función informática(105) (OT_DP_FUNC_T YPE)	realizes	is realized by(664) (CT_ARCHIMATE _REALIZES)	Prestación/Produ cto(153) (OT_PERF)	Unique
Tipo de función informática(105) (OT_DP_FUNC_T YPE)	tiene como salida	es salida de(50) (CT_HAS_OUT)	Atributo(8) (OT_ATTR)	Unique
Tipo de función informática(105) (OT_DP_FUNC_T YPE)	tiene como salida	es salida de(50) (CT_HAS_OUT)	Atributo MRE(19) (OT_ERM_ATTR)	Unique
Tipo de función informática(105) (OT_DP_FUNC_T YPE)	tiene como salida	es salida de(50) (CT_HAS_OUT)	Campo(21) (OT_FLD)	Unique
Tipo de función informática(105) (OT_DP_FUNC_T YPE)	tiene como salida	es salida de(50) (CT_HAS_OUT)	Class(90) (OT_CLS)	Unique
Tipo de función informática(105) (OT_DP_FUNC_T YPE)	tiene como salida	es salida de(50) (CT_HAS_OUT)	Clúster/Modelo de datos(14) (OT_CLST)	Unique



Source Object Type	Relationship Type (active)	Relationship Type (passive)	Target Object Type	Possible Number of Connections
Tipo de función informática(105) (OT_DP_FUNC_T YPE)	tiene como salida	es salida de(50) (CT_HAS_OUT)	Relation(51) (OT_REL)	Unique
Tipo de función informática(105) (OT_DP_FUNC_T YPE)	tiene como salida	es salida de(50) (CT_HAS_OUT)	Tabla(55) (OT_TBL)	Unique
Tipo de función informática(105) (OT_DP_FUNC_T YPE)	tiene como salida	es salida de(50) (CT_HAS_OUT)	Tipo de entidad(17) (OT_ENT_TYPE)	Unique
Tipo de función informática(105) (OT_DP_FUNC_T YPE)	tiene como salida	es salida de(50) (CT_HAS_OUT)	Tipo de relación(11) (OT_RELSHP_TY PE)	Unique
Tipo de función informática(105) (OT_DP_FUNC_T YPE)	tiene como salida	es salida de(50) (CT_HAS_OUT)	Término técnico(58) (OT_TECH_TRM)	Unique
Tipo de función informática(105) (OT_DP_FUNC_T YPE)	tiene como salida	es salida de(50) (CT_HAS_OUT)	View(57) (OT_VIEW)	Unique
Tipo de función informática(105) (OT_DP_FUNC_T YPE)	tiene como salida	es salida de(50) (CT_HAS_OUT)	View (físico)(75) (OT_VIEW_PHYS)	Unique
Tipo de función informática(105) (OT_DP_FUNC_T YPE)	uses	is used by(663) (CT_ARCHIMATE _IS_USED_BY)	Prestación/Produ cto(153) (OT_PERF)	Unique
Tipo de función informática(105) (OT_DP_FUNC_T YPE)	uses	is used by(663) (CT_ARCHIMATE _IS_USED_BY)	Tipo de función informática(105) (OT_DP_FUNC_T YPE)	Unique



Source Object Type	Relationship Type (active)	Relationship Type (passive)	Target Object Type	Possible Number of Connections
Tipo de función informática(105) (OT_DP_FUNC_TYPE)	uses	is used by(663) (CT_ARCHIMATE_IS_USED_BY)	Tipo de sistema de aplicación(6) (OT_APPL_SYS_TYPE)	Unique
Tipo de interfaz de usuario(9) (OT_GRP_UI_TYPE)	puede ejecutarse en	puede ser plataforma para(158) (CT_CAN_RUN_ON)	Tipo de componente de hardware(24) (OT_HW_CMP_TYPE)	Unique
Tipo de interfaz de usuario(9) (OT_GRP_UI_TYPE)	puede ser plataforma de	puede ejecutarse en(241) (CT_CAN_BE_PLTFRM_OF)	Tipo de función informática(105) (OT_DP_FUNC_TYPE)	Unique
Tipo de interfaz de usuario(9) (OT_GRP_UI_TYPE)	puede ser plataforma de	puede ejecutarse en(241) (CT_CAN_BE_PLTFRM_OF)	Tipo de módulo(37) (OT_MOD_TYPE)	Unique
Tipo de interfaz de usuario(9) (OT_GRP_UI_TYPE)	puede ser plataforma de	puede ejecutarse en(241) (CT_CAN_BE_PLTFRM_OF)	Tipo de sistema de aplicación(6) (OT_APPL_SYS_TYPE)	Unique
Tipo de medio de producción(116) (OT_OP_RES_TYPE)	es entrada para	tiene como entrada(49) (CT_IS_INP_FO R)	IS service(295) (OT_IS_SERVICE)	Unique
Tipo de medio de producción(116) (OT_OP_RES_TYPE)	es entrada para	tiene como entrada(49) (CT_IS_INP_FO R)	Puerto(404) (OT_PORT)	Unique



Source Object Type	Relationship Type (active)	Relationship Type (passive)	Target Object Type	Possible Number of Connections
Tipo de módulo(37) (OT_MOD_TYPE)	abarca	pertenece a(239) (CT_SUBS_5)	Pantalla(31) (OT_SCRN)	Unique
Tipo de módulo(37) (OT_MOD_TYPE)	apoya	es apoyado por(221) (CT_CAN_SUPP_1)	Función(22) (OT_FUNC)	Unique
Tipo de módulo(37) (OT_MOD_TYPE)	apoya	es soportado por la utilización de(146) (CT_SUPP_2)	Objetivo(86) (OT_OBJECTIVE)	Unique
Tipo de módulo(37) (OT_MOD_TYPE)	crea	es generado por(44) (CT_CRT_1)	Evento(18) (OT_EVT)	Unique
Tipo de módulo(37) (OT_MOD_TYPE)	crea	es generado por(69) (CT_CRT_4)	Lista(29) (OT_LST)	Unique
Tipo de módulo(37) (OT_MOD_TYPE)	crea salida para	es medio de salida para(28) (CT_CRT_OUT_T O)	Portador de información(27) (OT_INFO_CARR)	Unique
Tipo de módulo(37) (OT_MOD_TYPE)	emplea	es empleado por(60) (CT_USE_1)	Atributo MRE(19) (OT_ERM_ATTR)	Unique
Tipo de módulo(37) (OT_MOD_TYPE)	emplea	es empleado por(60) (CT_USE_1)	Class(90) (OT_CLS)	Unique
Tipo de módulo(37) (OT_MOD_TYPE)	emplea	es empleado por(60) (CT_USE_1)	Clúster/Modelo de datos(14) (OT_CLST)	Unique
Tipo de módulo(37) (OT_MOD_TYPE)	emplea	es empleado por(60) (CT_USE_1)	Grupo de tipos de atributo(111) (OT_ATTR_TYPE _GRP)	Unique



Source Object Type	Relationship Type (active)	Relationship Type (passive)	Target Object Type	Possible Number of Connections
Tipo de módulo(37) (OT_MOD_TYPE)	emplea	es empleado por(60) (CT_USE_1)	Tipo de entidad(17) (OT_ENT_TYPE)	Unique
Tipo de módulo(37) (OT_MOD_TYPE)	emplea	es empleado por(60) (CT_USE_1)	Tipo de relación(11) (OT_RELSHP_TYPE)	Unique
Tipo de módulo(37) (OT_MOD_TYPE)	emplea	es empleado por(60) (CT_USE_1)	Término técnico(58) (OT_TECH_TRM)	Unique
Tipo de módulo(37) (OT_MOD_TYPE)	envía	es enviado por(407) (CT_SENDS_2)	Flujo de información(26) (OT_INFO_FLW)	Unique
Tipo de módulo(37) (OT_MOD_TYPE)	es medido por	mide(486) (CT_MEASURED_BY)	Instancia del número indicador(244) (OT_KPI)	Unique
Tipo de módulo(37) (OT_MOD_TYPE)	es predecesor de	sigue a(118) (CT_IS_PREDEC_OF_1)	Tipo de función informática(105) (OT_DP_FUNC_TYPE)	Unique
Tipo de módulo(37) (OT_MOD_TYPE)	es predecesor de	sigue a(118) (CT_IS_PREDEC_OF_1)	Tipo de módulo(37) (OT_MOD_TYPE)	Unique
Tipo de módulo(37) (OT_MOD_TYPE)	es predecesor de	sigue a(118) (CT_IS_PREDEC_OF_1)	Tipo de sistema de aplicación(6) (OT_APPL_SYS_TYPE)	Unique
Tipo de módulo(37) (OT_MOD_TYPE)	lleva a	está asignado(116) (CT_LEADS_TO_1)	Regla(50) (OT_RULE)	Unique



Source Object Type	Relationship Type (active)	Relationship Type (passive)	Target Object Type	Possible Number of Connections
Tipo de módulo(37) (OT_MOD_TYPE)	puede ejecutarse en	puede ser plataforma para(158) (CT_CAN_RUN_ON)	Tipo de componente de hardware(24) (OT_HW_CMP_TYPE)	Unique
Tipo de módulo(37) (OT_MOD_TYPE)	puede encontrarse en	puede ser emplazamiento de(165) (CT_CAN_BE_LOCATED)	Emplazamiento(54) (OT_LOC)	Unique
Tipo de módulo(37) (OT_MOD_TYPE)	realizes	is realized by(458) (CT_REALIZES)	Class(90) (OT_CLS)	Unique
Tipo de módulo(37) (OT_MOD_TYPE)	tiene como salida	es salida de(50) (CT_HAS_OUT)	Atributo(8) (OT_ATTR)	Unique
Tipo de módulo(37) (OT_MOD_TYPE)	tiene como salida	es salida de(50) (CT_HAS_OUT)	Atributo MRE(19) (OT_ERM_ATTR)	Unique
Tipo de módulo(37) (OT_MOD_TYPE)	tiene como salida	es salida de(50) (CT_HAS_OUT)	Campo(21) (OT_FLD)	Unique
Tipo de módulo(37) (OT_MOD_TYPE)	tiene como salida	es salida de(50) (CT_HAS_OUT)	Class(90) (OT_CLS)	Unique
Tipo de módulo(37) (OT_MOD_TYPE)	tiene como salida	es salida de(50) (CT_HAS_OUT)	Clúster/Modelo de datos(14) (OT_CLST)	Unique
Tipo de módulo(37) (OT_MOD_TYPE)	tiene como salida	es salida de(50) (CT_HAS_OUT)	Relation(51) (OT_REL)	Unique
Tipo de módulo(37) (OT_MOD_TYPE)	tiene como salida	es salida de(50) (CT_HAS_OUT)	Tabla(55) (OT_TBL)	Unique



Source Object Type	Relationship Type (active)	Relationship Type (passive)	Target Object Type	Possible Number of Connections
Tipo de módulo(37) (OT_MOD_TYPE)	tiene como salida	es salida de(50) (CT_HAS_OUT)	Tipo de entidad(17) (OT_ENT_TYPE)	Unique
Tipo de módulo(37) (OT_MOD_TYPE)	tiene como salida	es salida de(50) (CT_HAS_OUT)	Tipo de relación(11) (OT_RELSHP_TYPE)	Unique
Tipo de módulo(37) (OT_MOD_TYPE)	tiene como salida	es salida de(50) (CT_HAS_OUT)	Término técnico(58) (OT_TECH_TRM)	Unique
Tipo de módulo(37) (OT_MOD_TYPE)	tiene como salida	es salida de(50) (CT_HAS_OUT)	View(57) (OT_VIEW)	Unique
Tipo de módulo(37) (OT_MOD_TYPE)	tiene como salida	es salida de(50) (CT_HAS_OUT)	View (físico)(75) (OT_VIEW_PHYS)	Unique
Tipo de relación(11) (OT_RELSHP_TYPE)	es entrada para	tiene como entrada(49) (CT_IS_INP_FOR)	Clase de función informática(106) (OT_DP_FUNC_CLS)	Unique
Tipo de relación(11) (OT_RELSHP_TYPE)	es entrada para	tiene como entrada(49) (CT_IS_INP_FOR)	Clase de módulo(38) (OT_MOD_CLS)	Unique
Tipo de relación(11) (OT_RELSHP_TYPE)	es entrada para	tiene como entrada(49) (CT_IS_INP_FOR)	Clase de sistema de aplicación(7) (OT_APPL_SYS_CLS)	Unique
Tipo de relación(11) (OT_RELSHP_TYPE)	es entrada para	tiene como entrada(49) (CT_IS_INP_FOR)	Class(90) (OT_CLS)	Unique



Source Object Type	Relationship Type (active)	Relationship Type (passive)	Target Object Type	Possible Number of Connections
Tipo de relación(11) (OT_RELSHP_TYPE)	es entrada para	tiene como entrada(49) (CT_IS_INP_FOR)	Socket(296) (OT_SOCKET)	Unique
Tipo de relación(11) (OT_RELSHP_TYPE)	es entrada para	tiene como entrada(49) (CT_IS_INP_FOR)	Tipo de función informática(105) (OT_DP_FUNC_TYPE)	Unique
Tipo de relación(11) (OT_RELSHP_TYPE)	es entrada para	tiene como entrada(49) (CT_IS_INP_FOR)	Tipo de módulo(37) (OT_MOD_TYPE)	Unique
Tipo de relación(11) (OT_RELSHP_TYPE)	es entrada para	tiene como entrada(49) (CT_IS_INP_FOR)	Tipo de sistema de aplicación(6) (OT_APPL_SYS_TYPE)	Unique
Tipo de relación(11) (OT_RELSHP_TYPE)	se encuentra sobre	tiene informaciones sobre(86) (CT_LIES_ON)	Portador de información(27) (OT_INFO_CARR)	Unique
Tipo de relación(11) (OT_RELSHP_TYPE)	tiene estado	es estado de(75) (CT_HAS_STATE)	Evento(18) (OT_EVT)	Unique
Tipo de servicio(294) (OT_FUNC_CLUSTER)	tiene como salida	es salida de(50) (CT_HAS_OUT)	Class(90) (OT_CLS)	Unique
Tipo de servicio(294) (OT_FUNC_CLUSTER)	tiene como salida	es salida de(50) (CT_HAS_OUT)	Tipo de entidad(17) (OT_ENT_TYPE)	Unique
Tipo de SGBD(15) (OT_DBMS_TYPE)	emplea	es empleado por(60) (CT_USE_1)	Clúster/Modelo de datos(14) (OT_CLST)	Unique



Source Object Type	Relationship Type (active)	Relationship Type (passive)	Target Object Type	Possible Number of Connections
Tipo de SGBD(15) (OT_DBMS_TYPE)	puede ejecutarse en	puede ser plataforma para(158) (CT_CAN_RUN_ON)	Tipo de componente de hardware(24) (OT_HW_CMP_TYPE)	Unique
Tipo de SGBD(15) (OT_DBMS_TYPE)	puede ser plataforma de	puede ejecutarse en(241) (CT_CAN_BE_PLTFRM_OF)	Tipo de función informática(105) (OT_DP_FUNC_TYPE)	Unique
Tipo de SGBD(15) (OT_DBMS_TYPE)	puede ser plataforma de	puede ejecutarse en(241) (CT_CAN_BE_PLTFRM_OF)	Tipo de módulo(37) (OT_MOD_TYPE)	Unique
Tipo de SGBD(15) (OT_DBMS_TYPE)	puede ser plataforma de	puede ejecutarse en(241) (CT_CAN_BE_PLTFRM_OF)	Tipo de sistema de aplicación(6) (OT_APPL_SYS_TYPE)	Unique
Tipo de sistema de aplicación(6) (OT_APPL_SYS_TYPE)	abarca	pertenece a(239) (CT_SUBS_5)	Pantalla(31) (OT_SCRN)	Unique
Tipo de sistema de aplicación(6) (OT_APPL_SYS_TYPE)	abarca	pertenece a(155) (CT_CAN_SUBS_2)	Socket(296) (OT_SOCKET)	Unique
Tipo de sistema de aplicación(6) (OT_APPL_SYS_TYPE)	abarca	pertenece a(155) (CT_CAN_SUBS_2)	Tipo de sistema de aplicación(6) (OT_APPL_SYS_TYPE)	Unique



Source Object Type	Relationship Type (active)	Relationship Type (passive)	Target Object Type	Possible Number of Connections
Tipo de sistema de aplicación(6) (OT_APPL_SYS_TYPE)	apoya	es apoyado por(221) (CT_CAN_SUPP_1)	Configuración de la facultad(391) (OT_CAPABILITY_CONFIGURATION)	Unique
Tipo de sistema de aplicación(6) (OT_APPL_SYS_TYPE)	apoya	es apoyado por(221) (CT_CAN_SUPP_1)	Facultad(293) (OT_IS_FUNC)	Unique
Tipo de sistema de aplicación(6) (OT_APPL_SYS_TYPE)	apoya	es apoyado por(221) (CT_CAN_SUPP_1)	Función(22) (OT_FUNC)	Unique
Tipo de sistema de aplicación(6) (OT_APPL_SYS_TYPE)	apoya	es apoyado por(221) (CT_CAN_SUPP_1)	IS service(295) (OT_IS_SERVICE)	Unique
Tipo de sistema de aplicación(6) (OT_APPL_SYS_TYPE)	apoya	es apoyado por(221) (CT_CAN_SUPP_1)	Tipo de servicio(294) (OT_FUNC_CLUSTER)	Unique
Tipo de sistema de aplicación(6) (OT_APPL_SYS_TYPE)	apoya	es soportado por la utilización de(146) (CT_SUPP_2)	Objetivo(86) (OT_OBJECTIVE)	Unique
Tipo de sistema de aplicación(6) (OT_APPL_SYS_TYPE)	crea	es creado por(226) (CT_CRT_5)	Clúster/Modelo de datos(14) (OT_CLST)	Unique
Tipo de sistema de aplicación(6) (OT_APPL_SYS_TYPE)	crea	es creado por(226) (CT_CRT_5)	Tipo de entidad(17) (OT_ENT_TYPE)	Unique



Source Object Type	Relationship Type (active)	Relationship Type (passive)	Target Object Type	Possible Number of Connections
Tipo de sistema de aplicación(6) (OT_APPL_SYS_TYPE)	crea	es generado por(454) (CT_CREATES)	Categoría de conocimiento(230) (OT_KNWLDG_CAT)	Unique
Tipo de sistema de aplicación(6) (OT_APPL_SYS_TYPE)	crea	es generado por(454) (CT_CREATES)	Conocimiento documentado(231) (OT_DOC_KNWLDG)	Unique
Tipo de sistema de aplicación(6) (OT_APPL_SYS_TYPE)	crea	es generado por(44) (CT_CRT_1)	Evento(18) (OT_EVT)	Unique
Tipo de sistema de aplicación(6) (OT_APPL_SYS_TYPE)	crea	es generado por(69) (CT_CRT_4)	Lista(29) (OT_LST)	Unique
Tipo de sistema de aplicación(6) (OT_APPL_SYS_TYPE)	crea salida para	es medio de salida para(28) (CT_CRT_OUT_TO)	Portador de información(27) (OT_INFO_CARRIER)	Unique
Tipo de sistema de aplicación(6) (OT_APPL_SYS_TYPE)	dispone de	está disponible en(452) (CT_IS_AVAILABLE)	Categoría de conocimiento(230) (OT_KNWLDG_CAT)	Unique
Tipo de sistema de aplicación(6) (OT_APPL_SYS_TYPE)	elimina	es borrado por(227) (CT_DEL)	Clúster/Modelo de datos(14) (OT_CLST)	Unique
Tipo de sistema de aplicación(6) (OT_APPL_SYS_TYPE)	elimina	es borrado por(227) (CT_DEL)	Tipo de entidad(17) (OT_ENT_TYPE)	Unique



Source Object Type	Relationship Type (active)	Relationship Type (passive)	Target Object Type	Possible Number of Connections
Tipo de sistema de aplicación(6) (OT_APPL_SYS_TYPE)	emplea	es empleado por(60) (CT_USE_1)	Atributo MRE(19) (OT_ERM_ATTR)	Unique
Tipo de sistema de aplicación(6) (OT_APPL_SYS_TYPE)	emplea	es empleado por(60) (CT_USE_1)	Class(90) (OT_CLS)	Unique
Tipo de sistema de aplicación(6) (OT_APPL_SYS_TYPE)	emplea	es empleado por(60) (CT_USE_1)	Clúster/Modelo de datos(14) (OT_CLST)	Unique
Tipo de sistema de aplicación(6) (OT_APPL_SYS_TYPE)	emplea	es empleado por(60) (CT_USE_1)	Función(22) (OT_FUNC)	Unique
Tipo de sistema de aplicación(6) (OT_APPL_SYS_TYPE)	emplea	es empleado por(60) (CT_USE_1)	Grupo de tipos de atributo(111) (OT_ATTR_TYPE_GRP)	Unique
Tipo de sistema de aplicación(6) (OT_APPL_SYS_TYPE)	emplea	es empleado por(60) (CT_USE_1)	Portador de información(27) (OT_INFO_CARR)	Unique
Tipo de sistema de aplicación(6) (OT_APPL_SYS_TYPE)	emplea	es empleado por(60) (CT_USE_1)	Prestación/Producto(153) (OT_PERF)	Unique
Tipo de sistema de aplicación(6) (OT_APPL_SYS_TYPE)	emplea	es empleado por(60) (CT_USE_1)	Registro(104) (OT_NW_PROT)	Unique
Tipo de sistema de aplicación(6) (OT_APPL_SYS_TYPE)	emplea	es empleado por(60) (CT_USE_1)	Tipo de entidad(17) (OT_ENT_TYPE)	Unique



Source Object Type	Relationship Type (active)	Relationship Type (passive)	Target Object Type	Possible Number of Connections
Tipo de sistema de aplicación(6) (OT_APPL_SYS_TYPE)	emplea	es empleado por(60) (CT_USE_1)	Tipo de relación(11) (OT_RELSHP_TYPE)	Unique
Tipo de sistema de aplicación(6) (OT_APPL_SYS_TYPE)	emplea	es empleado por(60) (CT_USE_1)	Tipo de sistema de aplicación(6) (OT_APPL_SYS_TYPE)	Unique
Tipo de sistema de aplicación(6) (OT_APPL_SYS_TYPE)	emplea	es empleado por(60) (CT_USE_1)	Término técnico(58) (OT_TECH_TRM)	Unique
Tipo de sistema de aplicación(6) (OT_APPL_SYS_TYPE)	envía	es enviado por(407) (CT_SENDS_2)	Flujo de información(26) (OT_INFO_FLW)	Unique
Tipo de sistema de aplicación(6) (OT_APPL_SYS_TYPE)	envía datos a	recibe datos de(502) (CT_SENDS_3)	Class(90) (OT_CLS)	Unique
Tipo de sistema de aplicación(6) (OT_APPL_SYS_TYPE)	envía datos a	recibe datos de(502) (CT_SENDS_3)	Tipo de sistema de aplicación(6) (OT_APPL_SYS_TYPE)	Unique
Tipo de sistema de aplicación(6) (OT_APPL_SYS_TYPE)	es medido por	mide(486) (CT_MEASURED_BY)	Instancia del número indicador(244) (OT_KPI)	Unique
Tipo de sistema de aplicación(6) (OT_APPL_SYS_TYPE)	es predecesor de	sigue a(118) (CT_IS_PREDEC_OF_1)	Tipo de función informática(105) (OT_DP_FUNC_TYPE)	Unique
Tipo de sistema de aplicación(6) (OT_APPL_SYS_TYPE)	es predecesor de	sigue a(118) (CT_IS_PREDEC_OF_1)	Tipo de módulo(37) (OT_MOD_TYPE)	Unique



Source Object Type	Relationship Type (active)	Relationship Type (passive)	Target Object Type	Possible Number of Connections
Tipo de sistema de aplicación(6) (OT_APPL_SYS_TYPE)	es predecesor de	sigue a(118) (CT_IS_PREDEC_OF_1)	Tipo de sistema de aplicación(6) (OT_APPL_SYS_TYPE)	Unique
Tipo de sistema de aplicación(6) (OT_APPL_SYS_TYPE)	es propietario de	tiene propietario(271) (CT_IS_OWN)	Clúster/Modelo de datos(14) (OT_CLST)	Unique
Tipo de sistema de aplicación(6) (OT_APPL_SYS_TYPE)	es propietario de	tiene propietario(271) (CT_IS_OWN)	Portador de información(27) (OT_INFO_CARR)	Unique
Tipo de sistema de aplicación(6) (OT_APPL_SYS_TYPE)	es propietario de	tiene propietario(271) (CT_IS_OWN)	Tabla(55) (OT_TBL)	Unique
Tipo de sistema de aplicación(6) (OT_APPL_SYS_TYPE)	es utilizado como	utiliza(679) (CT_IS_USED_AS)	Tipo de sistema de aplicación(6) (OT_APPL_SYS_TYPE)	Unique
Tipo de sistema de aplicación(6) (OT_APPL_SYS_TYPE)	exchanges information with	exchanges information with(668) (CT_ARCHIMATE_EXCHNG_INFO)	Tipo de función informática(105) (OT_DP_FUNC_TYPE)	Unique
Tipo de sistema de aplicación(6) (OT_APPL_SYS_TYPE)	is assigned to	has assignment(669) (CT_ARCHIMATE_IS_ASSIGNED_TO)	Tipo de función informática(105) (OT_DP_FUNC_TYPE)	Unique
Tipo de sistema de aplicación(6) (OT_APPL_SYS_TYPE)	is composed of	is part of(667) (CT_ARCHIMATE_IS_COMPOSED_OF)	Class(90) (OT_CLS)	Unique



Source Object Type	Relationship Type (active)	Relationship Type (passive)	Target Object Type	Possible Number of Connections
Tipo de sistema de aplicación(6) (OT_APPL_SYS_TYPE)	lee	es leído por(247) (CT_READ_1)	Categoría de conocimiento(230) (OT_KNWLDG_CAT)	Unique
Tipo de sistema de aplicación(6) (OT_APPL_SYS_TYPE)	lee	es leído por(247) (CT_READ_1)	Clúster/Modelo de datos(14) (OT_CLST)	Unique
Tipo de sistema de aplicación(6) (OT_APPL_SYS_TYPE)	lee	es leído por(247) (CT_READ_1)	Conocimiento documentado(231) (OT_DOC_KNWLDG)	Unique
Tipo de sistema de aplicación(6) (OT_APPL_SYS_TYPE)	lee	es leído por(247) (CT_READ_1)	Tipo de entidad(17) (OT_ENT_TYPE)	Unique
Tipo de sistema de aplicación(6) (OT_APPL_SYS_TYPE)	llama	es llamado por(455) (CT_CALLS_1)	Socket(296) (OT_SOCKET)	Unique
Tipo de sistema de aplicación(6) (OT_APPL_SYS_TYPE)	llama	es llamado por(455) (CT_CALLS_1)	Tipo de función informática(105) (OT_DP_FUNC_TYPE)	Unique
Tipo de sistema de aplicación(6) (OT_APPL_SYS_TYPE)	llama	es llamado por(455) (CT_CALLS_1)	Tipo de sistema de aplicación(6) (OT_APPL_SYS_TYPE)	Unique
Tipo de sistema de aplicación(6) (OT_APPL_SYS_TYPE)	lleva a	está asignado(116) (CT_LEADS_TO_1)	Regla(50) (OT_RULE)	Unique



Source Object Type	Relationship Type (active)	Relationship Type (passive)	Target Object Type	Possible Number of Connections
Tipo de sistema de aplicación(6) (OT_APPL_SYS_TYPE)	modifica	es modificado por(224) (CT_CHNG)	Clúster/Modelo de datos(14) (OT_CLST)	Unique
Tipo de sistema de aplicación(6) (OT_APPL_SYS_TYPE)	modifica	es modificado por(224) (CT_CHNG)	Tipo de entidad(17) (OT_ENT_TYPE)	Unique
Tipo de sistema de aplicación(6) (OT_APPL_SYS_TYPE)	pertenece a la clase	abarca(212) (CT_BELONGS_TO_CLS)	Clase de sistema de aplicación(7) (OT_APPL_SYS_CLS)	Unique
Tipo de sistema de aplicación(6) (OT_APPL_SYS_TYPE)	proporciona entrada para	recibe entrada de(582) (CT_PROV_INP_FOR_1)	Tipo de sistema de aplicación(6) (OT_APPL_SYS_TYPE)	Unique
Tipo de sistema de aplicación(6) (OT_APPL_SYS_TYPE)	puede ejecutarse en	puede ser plataforma para(158) (CT_CAN_RUN_ON)	Tipo de componente de hardware(24) (OT_HW_CMP_TYPE)	Unique
Tipo de sistema de aplicación(6) (OT_APPL_SYS_TYPE)	puede encontrarse en	puede ser emplazamiento de(165) (CT_CAN_BE_LOC_AT)	Emplazamiento(54) (OT_LOC)	Unique
Tipo de sistema de aplicación(6) (OT_APPL_SYS_TYPE)	puede utilizar	puede ser empleado por(125) (CT_CAN_USE_1)	Clúster/Modelo de datos(14) (OT_CLST)	Unique
Tipo de sistema de aplicación(6) (OT_APPL_SYS_TYPE)	puede utilizar	puede ser empleado por(125) (CT_CAN_USE_1)	Tipo de entidad(17) (OT_ENT_TYPE)	Unique



Source Object Type	Relationship Type (active)	Relationship Type (passive)	Target Object Type	Possible Number of Connections
Tipo de sistema de aplicación(6) (OT_APPL_SYS_TYPE)	realizes	is realized by(458) (CT_REALIZES)	Class(90) (OT_CLS)	Unique
Tipo de sistema de aplicación(6) (OT_APPL_SYS_TYPE)	realizes	is realized by(664) (CT_ARCHIMATE_REALIZES)	Prestación/Producto(153) (OT_PERF)	Unique
Tipo de sistema de aplicación(6) (OT_APPL_SYS_TYPE)	tiene como salida	es salida de(50) (CT_HAS_OUT)	Atributo(8) (OT_ATTR)	Unique
Tipo de sistema de aplicación(6) (OT_APPL_SYS_TYPE)	tiene como salida	es salida de(50) (CT_HAS_OUT)	Atributo MRE(19) (OT_ERM_ATTR)	Unique
Tipo de sistema de aplicación(6) (OT_APPL_SYS_TYPE)	tiene como salida	es salida de(50) (CT_HAS_OUT)	Campo(21) (OT_FLD)	Unique
Tipo de sistema de aplicación(6) (OT_APPL_SYS_TYPE)	tiene como salida	es salida de(50) (CT_HAS_OUT)	Class(90) (OT_CLS)	Unique
Tipo de sistema de aplicación(6) (OT_APPL_SYS_TYPE)	tiene como salida	es salida de(50) (CT_HAS_OUT)	Clúster/Modelo de datos(14) (OT_CLST)	Unique
Tipo de sistema de aplicación(6) (OT_APPL_SYS_TYPE)	tiene como salida	es salida de(50) (CT_HAS_OUT)	Relation(51) (OT_REL)	Unique
Tipo de sistema de aplicación(6) (OT_APPL_SYS_TYPE)	tiene como salida	es salida de(50) (CT_HAS_OUT)	Tabla(55) (OT_TBL)	Unique



Source Object Type	Relationship Type (active)	Relationship Type (passive)	Target Object Type	Possible Number of Connections
Tipo de sistema de aplicación(6) (OT_APPL_SYS_TYPE)	tiene como salida	es salida de(50) (CT_HAS_OUT)	Tipo de entidad(17) (OT_ENT_TYPE)	Unique
Tipo de sistema de aplicación(6) (OT_APPL_SYS_TYPE)	tiene como salida	es salida de(50) (CT_HAS_OUT)	Tipo de relación(11) (OT_RELSHP_TYPE)	Unique
Tipo de sistema de aplicación(6) (OT_APPL_SYS_TYPE)	tiene como salida	es salida de(50) (CT_HAS_OUT)	Término técnico(58) (OT_TECH_TRM)	Unique
Tipo de sistema de aplicación(6) (OT_APPL_SYS_TYPE)	tiene como salida	es salida de(50) (CT_HAS_OUT)	View(57) (OT_VIEW)	Unique
Tipo de sistema de aplicación(6) (OT_APPL_SYS_TYPE)	tiene como salida	es salida de(50) (CT_HAS_OUT)	View (físico)(75) (OT_VIEW_PHYS)	Unique
Tipo de sistema de aplicación(6) (OT_APPL_SYS_TYPE)	uses	is used by(663) (CT_ARCHIMATE_IS_USED_BY)	Tipo de función informática(105) (OT_DP_FUNC_TYPE)	Unique
Tipo de sistema operativo(10) (OT_OS_TYPE)	puede ejecutarse en	puede ser plataforma para(158) (CT_CAN_RUN_ON)	Tipo de componente de hardware(24) (OT_HW_CMP_TYPE)	Unique
Tipo de sistema operativo(10) (OT_OS_TYPE)	puede ser plataforma de	puede ejecutarse en(241) (CT_CAN_BE_PLTFRM_OF)	Tipo de función informática(105) (OT_DP_FUNC_TYPE)	Unique



Source Object Type	Relationship Type (active)	Relationship Type (passive)	Target Object Type	Possible Number of Connections
Tipo de sistema operativo(10) (OT_OS_TYPE)	puede ser plataforma de	puede ejecutarse en(241) (CT_CAN_BE_PLTFRM_OF)	Tipo de módulo(37) (OT_MOD_TYPE)	Unique
Tipo de sistema operativo(10) (OT_OS_TYPE)	puede ser plataforma de	puede ejecutarse en(241) (CT_CAN_BE_PLTFRM_OF)	Tipo de sistema de aplicación(6) (OT_APPL_SYS_TYPE)	Unique
Tipo de unidad organizativa(44) (OT_ORG_UNIT_TYPE)	accede a	es accedido por(234) (CT_CAN_ACS)	Atributo(8) (OT_ATTR)	Unique
Tipo de unidad organizativa(44) (OT_ORG_UNIT_TYPE)	accede a	es accedido por(234) (CT_CAN_ACS)	Atributo MRE(19) (OT_ERM_ATTR)	Unique
Tipo de unidad organizativa(44) (OT_ORG_UNIT_TYPE)	accede a	es accedido por(102) (CT_ACS_2)	Class(90) (OT_CLS)	Unique
Tipo de unidad organizativa(44) (OT_ORG_UNIT_TYPE)	accede a	es accedido por(234) (CT_CAN_ACS)	Clúster/Modelo de datos(14) (OT_CLST)	Unique
Tipo de unidad organizativa(44) (OT_ORG_UNIT_TYPE)	accede a	es accedido por(102) (CT_ACS_2)	Grupo de tipos de atributo(111) (OT_ATTR_TYPE_GRP)	Unique
Tipo de unidad organizativa(44) (OT_ORG_UNIT_TYPE)	accede a	es accedido por(234) (CT_CAN_ACS)	Relation(51) (OT_REL)	Unique



Source Object Type	Relationship Type (active)	Relationship Type (passive)	Target Object Type	Possible Number of Connections
Tipo de unidad organizativa(44) (OT_ORG_UNIT_TYPE)	accede a	es accedido por(234) (CT_CAN_ACS)	Tipo de entidad(17) (OT_ENT_TYPE)	Unique
Tipo de unidad organizativa(44) (OT_ORG_UNIT_TYPE)	accede a	es accedido por(234) (CT_CAN_ACS)	Tipo de relación(11) (OT_RELSHP_TYPE)	Unique
Tipo de unidad organizativa(44) (OT_ORG_UNIT_TYPE)	accede a	es accedido por(234) (CT_CAN_ACS)	Término técnico(58) (OT_TECH_TRM)	Unique
Tipo de unidad organizativa(44) (OT_ORG_UNIT_TYPE)	accede a	es accedido por(234) (CT_CAN_ACS)	View(57) (OT_VIEW)	Unique
Tipo de unidad organizativa(44) (OT_ORG_UNIT_TYPE)	es profesionalmente responsable de	está bajo la responsabilidad profesional de(220) (CT_IS_TECH_RESP_3)	Class(90) (OT_CLS)	Unique
Tipo de unidad organizativa(44) (OT_ORG_UNIT_TYPE)	es profesionalmente responsable de	está bajo la responsabilidad profesional de(220) (CT_IS_TECH_RESP_3)	Tipo de función informática(105) (OT_DP_FUNC_TYPE)	Unique
Tipo de unidad organizativa(44) (OT_ORG_UNIT_TYPE)	es profesionalmente responsable de	está bajo la responsabilidad profesional de(220) (CT_IS_TECH_RESP_3)	Tipo de módulo(37) (OT_MOD_TYPE)	Unique



Source Object Type	Relationship Type (active)	Relationship Type (passive)	Target Object Type	Possible Number of Connections
Tipo de unidad organizativa(44) (OT_ORG_UNIT_TYPE)	es profesionalmente responsable de	está bajo la responsabilidad profesional de(220) (CT_IS_TECH_RESP_3)	Tipo de sistema de aplicación(6) (OT_APPL_SYS_TYPE)	Unique
Tipo de unidad organizativa(44) (OT_ORG_UNIT_TYPE)	es propietario de	tiene propietario(271) (CT_IS_OWN)	Class(90) (OT_CLS)	Unique
Tipo de unidad organizativa(44) (OT_ORG_UNIT_TYPE)	es propietario de	tiene propietario(271) (CT_IS_OWN)	Clúster/Modelo de datos(14) (OT_CLST)	Unique
Tipo de unidad organizativa(44) (OT_ORG_UNIT_TYPE)	es propietario de	tiene propietario(271) (CT_IS_OWN)	Grupo de tipos de atributo(111) (OT_ATTR_TYPE_GRP)	Unique
Tipo de unidad organizativa(44) (OT_ORG_UNIT_TYPE)	es propietario de	tiene propietario(271) (CT_IS_OWN)	Tipo de entidad(17) (OT_ENT_TYPE)	Unique
Tipo de unidad organizativa(44) (OT_ORG_UNIT_TYPE)	es propietario de	tiene propietario(271) (CT_IS_OWN)	Tipo de relación(11) (OT_RELSHP_TYPE)	Unique
Tipo de unidad organizativa(44) (OT_ORG_UNIT_TYPE)	es responsable del desarrollo de	el desarrollo está bajo la responsabilidad de(231) (CT_IS_RESP_FOR_DEV_2)	Class(90) (OT_CLS)	Unique



Source Object Type	Relationship Type (active)	Relationship Type (passive)	Target Object Type	Possible Number of Connections
Tipo de unidad organizativa(44) (OT_ORG_UNIT_TYPE)	es responsable del desarrollo de	el desarrollo está bajo la responsabilidad de(231) (CT_IS_RESP_F OR_DEV_2)	Tipo de función informática(105) (OT_DP_FUNC_T YPE)	Unique
Tipo de unidad organizativa(44) (OT_ORG_UNIT_TYPE)	es responsable del desarrollo de	el desarrollo está bajo la responsabilidad de(231) (CT_IS_RESP_F OR_DEV_2)	Tipo de módulo(37) (OT_MOD_TYPE)	Unique
Tipo de unidad organizativa(44) (OT_ORG_UNIT_TYPE)	es responsable del desarrollo de	el desarrollo está bajo la responsabilidad de(231) (CT_IS_RESP_F OR_DEV_2)	Tipo de sistema de aplicación(6) (OT_APPL_SYS_TYPE)	Unique
Tipo de unidad organizativa(44) (OT_ORG_UNIT_TYPE)	es usuario	tiene usuario(149) (CT_IS_USER_1)	Sistema operativo(72) (OT_OS)	Unique
Tipo de unidad organizativa(44) (OT_ORG_UNIT_TYPE)	está autorizado a ejecutar	puede ser ejecutado por(401) (CT_CAN_EXEC)	Class(90) (OT_CLS)	Unique
Tipo de unidad organizativa(44) (OT_ORG_UNIT_TYPE)	no está autorizado a ejecutar	no puede ser ejecutado por(402) (CT_CANNOT_EXEC)	Class(90) (OT_CLS)	Unique



Source Object Type	Relationship Type (active)	Relationship Type (passive)	Target Object Type	Possible Number of Connections
Tipo de unidad organizativa(44) (OT_ORG_UNIT_TYPE)	puede ser responsable de	puede estar bajo la responsabilidad de(217) (CT_CAN_BE_RESP_FOR)	Atributo(8) (OT_ATTR)	Unique
Tipo de unidad organizativa(44) (OT_ORG_UNIT_TYPE)	puede ser responsable de	puede estar bajo la responsabilidad de(217) (CT_CAN_BE_RESP_FOR)	Relation(51) (OT_REL)	Unique
Tipo de unidad organizativa(44) (OT_ORG_UNIT_TYPE)	puede ser responsable de	puede estar bajo la responsabilidad de(217) (CT_CAN_BE_RESP_FOR)	View(57) (OT_VIEW)	Unique
Tipo de unidad organizativa(44) (OT_ORG_UNIT_TYPE)	puede ser usuario	puede ser usado por(230) (CT_CAN_BE_USER)	Class(90) (OT_CLS)	Unique
Tipo de unidad organizativa(44) (OT_ORG_UNIT_TYPE)	puede ser usuario	puede ser usado por(230) (CT_CAN_BE_USER)	Tipo de función informática(105) (OT_DP_FUNC_TYPE)	Unique
Tipo de unidad organizativa(44) (OT_ORG_UNIT_TYPE)	puede ser usuario	puede ser usado por(230) (CT_CAN_BE_USER)	Tipo de módulo(37) (OT_MOD_TYPE)	Unique
Tipo de unidad organizativa(44) (OT_ORG_UNIT_TYPE)	puede ser usuario	puede ser usado por(230) (CT_CAN_BE_USER)	Tipo de sistema de aplicación(6) (OT_APPL_SYS_TYPE)	Unique



Source Object Type	Relationship Type (active)	Relationship Type (passive)	Target Object Type	Possible Number of Connections
Tipo de unidad organizativa(44) (OT_ORG_UNIT_TYPE)	puede ser usuario	puede ser usado por(230) (CT_CAN_BE_USER)	Tipo de sistema operativo(10) (OT_OS_TYPE)	Unique
Término técnico(58) (OT_TECH_TRM)	es entrada para	tiene como entrada(49) (CT_IS_INP_FOR)	Clase de función informática(106) (OT_DP_FUNC_CLS)	Unique
Término técnico(58) (OT_TECH_TRM)	es entrada para	tiene como entrada(49) (CT_IS_INP_FOR)	Clase de módulo(38) (OT_MOD_CLS)	Unique
Término técnico(58) (OT_TECH_TRM)	es entrada para	tiene como entrada(49) (CT_IS_INP_FOR)	Clase de sistema de aplicación(7) (OT_APPL_SYS_CLS)	Unique
Término técnico(58) (OT_TECH_TRM)	es entrada para	tiene como entrada(49) (CT_IS_INP_FOR)	Class(90) (OT_CLS)	Unique
Término técnico(58) (OT_TECH_TRM)	es entrada para	tiene como entrada(49) (CT_IS_INP_FOR)	Socket(296) (OT_SOCKET)	Unique
Término técnico(58) (OT_TECH_TRM)	es entrada para	tiene como entrada(49) (CT_IS_INP_FOR)	Tipo de función informática(105) (OT_DP_FUNC_TYPE)	Unique
Término técnico(58) (OT_TECH_TRM)	es entrada para	tiene como entrada(49) (CT_IS_INP_FOR)	Tipo de módulo(37) (OT_MOD_TYPE)	Unique
Término técnico(58) (OT_TECH_TRM)	es entrada para	tiene como entrada(49) (CT_IS_INP_FOR)	Tipo de sistema de aplicación(6) (OT_APPL_SYS_TYPE)	Unique



Source Object Type	Relationship Type (active)	Relationship Type (passive)	Target Object Type	Possible Number of Connections
Término técnico(58) (OT_TECH_TRM)	se encuentra sobre	tiene informaciones sobre(86) (CT_LIES_ON)	Portador de información(27) (OT_INFO_CARR)	Unique
Término técnico(58) (OT_TECH_TRM)	tiene estado	es estado de(75) (CT_HAS_STATE)	Evento(18) (OT_EVT)	Unique
Unidad organizativa(43) (OT_ORG_UNIT)	accede a	es accedido por(102) (CT_ACS_2)	Atributo(8) (OT_ATTR)	Unique
Unidad organizativa(43) (OT_ORG_UNIT)	accede a	es accedido por(102) (CT_ACS_2)	Atributo MRE(19) (OT_ERM_ATTR)	Unique
Unidad organizativa(43) (OT_ORG_UNIT)	accede a	es accedido por(102) (CT_ACS_2)	Class(90) (OT_CLS)	Unique
Unidad organizativa(43) (OT_ORG_UNIT)	accede a	es accedido por(102) (CT_ACS_2)	Clúster/Modelo de datos(14) (OT_CLST)	Unique
Unidad organizativa(43) (OT_ORG_UNIT)	accede a	es accedido por(102) (CT_ACS_2)	Grupo de tipos de atributo(111) (OT_ATTR_TYPE_GRP)	Unique
Unidad organizativa(43) (OT_ORG_UNIT)	accede a	es accedido por(102) (CT_ACS_2)	Portador de información(27) (OT_INFO_CARR)	Unique
Unidad organizativa(43) (OT_ORG_UNIT)	accede a	es accedido por(102) (CT_ACS_2)	Relation(51) (OT_REL)	Unique
Unidad organizativa(43) (OT_ORG_UNIT)	accede a	es accedido por(102) (CT_ACS_2)	Tipo de entidad(17) (OT_ENT_TYPE)	Unique



Source Object Type	Relationship Type (active)	Relationship Type (passive)	Target Object Type	Possible Number of Connections
Unidad organizativa(43) (OT_ORG_UNIT)	accede a	es accedido por(102) (CT_ACS_2)	Tipo de relación(11) (OT_RELSHP_TYPE)	Unique
Unidad organizativa(43) (OT_ORG_UNIT)	accede a	es accedido por(102) (CT_ACS_2)	Término técnico(58) (OT_TECH_TRM)	Unique
Unidad organizativa(43) (OT_ORG_UNIT)	accede a	es accedido por(102) (CT_ACS_2)	View(57) (OT_VIEW)	Unique
Unidad organizativa(43) (OT_ORG_UNIT)	emplea	es empleado por(137) (CT_USE_3)	Lenguaje de programación(70) (OT_PRG_LNG)	Unique
Unidad organizativa(43) (OT_ORG_UNIT)	es profesionalmente responsable de	está bajo la responsabilidad profesional de(220) (CT_IS_TECH_RESP_3)	Clase de función informática(106) (OT_DP_FUNC_CLS)	Unique
Unidad organizativa(43) (OT_ORG_UNIT)	es profesionalmente responsable de	está bajo la responsabilidad profesional de(220) (CT_IS_TECH_RESP_3)	Clase de módulo(38) (OT_MOD_CLS)	Unique
Unidad organizativa(43) (OT_ORG_UNIT)	es profesionalmente responsable de	está bajo la responsabilidad profesional de(220) (CT_IS_TECH_RESP_3)	Clase de sistema de aplicación(7) (OT_APPL_SYS_CLS)	Unique



Source Object Type	Relationship Type (active)	Relationship Type (passive)	Target Object Type	Possible Number of Connections
Unidad organizativa(43) (OT_ORG_UNIT)	es profesionalmente responsable de	está bajo la responsabilidad profesional de(220) (CT_IS_TECH_RESP_3)	Class(90) (OT_CLS)	Unique
Unidad organizativa(43) (OT_ORG_UNIT)	es profesionalmente responsable de	está bajo la responsabilidad profesional de(220) (CT_IS_TECH_RESP_3)	Tipo de función informática(105) (OT_DP_FUNCTION_TYPE)	Unique
Unidad organizativa(43) (OT_ORG_UNIT)	es profesionalmente responsable de	está bajo la responsabilidad profesional de(220) (CT_IS_TECH_RESP_3)	Tipo de módulo(37) (OT_MOD_TYPE)	Unique
Unidad organizativa(43) (OT_ORG_UNIT)	es profesionalmente responsable de	está bajo la responsabilidad profesional de(220) (CT_IS_TECH_RESP_3)	Tipo de SGBD(15) (OT_DBMS_TYPE)	Unique
Unidad organizativa(43) (OT_ORG_UNIT)	es profesionalmente responsable de	está bajo la responsabilidad profesional de(220) (CT_IS_TECH_RESP_3)	Tipo de sistema de aplicación(6) (OT_APPL_SYSTEM_TYPE)	Unique
Unidad organizativa(43) (OT_ORG_UNIT)	es propietario de	tiene propietario(271) (CT_IS_OWN)	Class(90) (OT_CLS)	Unique
Unidad organizativa(43) (OT_ORG_UNIT)	es propietario de	tiene propietario(271) (CT_IS_OWN)	Clúster/Modelo de datos(14) (OT_CLST)	Unique



Source Object Type	Relationship Type (active)	Relationship Type (passive)	Target Object Type	Possible Number of Connections
Unidad organizativa(43) (OT_ORG_UNIT)	es propietario de	tiene propietario(271) (CT_IS_OWN)	Grupo de tipos de atributo(111) (OT_ATTR_TYPE_GRP)	Unique
Unidad organizativa(43) (OT_ORG_UNIT)	es propietario de	tiene propietario(271) (CT_IS_OWN)	Tipo de entidad(17) (OT_ENT_TYPE)	Unique
Unidad organizativa(43) (OT_ORG_UNIT)	es propietario de	tiene propietario(271) (CT_IS_OWN)	Tipo de relación(11) (OT_RELSHP_TYPE)	Unique
Unidad organizativa(43) (OT_ORG_UNIT)	es responsable de	está bajo la responsabilidad de(168) (CT_IS_RESP_1)	Función(22) (OT_FUNC)	Unique
Unidad organizativa(43) (OT_ORG_UNIT)	es responsable de	está bajo la responsabilidad de(168) (CT_IS_RESP_1)	Lenguaje de programación(70) (OT_PRG_LNG)	Unique
Unidad organizativa(43) (OT_ORG_UNIT)	es responsable de	está bajo la responsabilidad de(168) (CT_IS_RESP_1)	Portador de información(27) (OT_INFO_CARR)	Unique
Unidad organizativa(43) (OT_ORG_UNIT)	es responsable de	está bajo la responsabilidad de(168) (CT_IS_RESP_1)	Prestación/Producto(153) (OT_PERF)	Unique
Unidad organizativa(43) (OT_ORG_UNIT)	es responsable de	está bajo la responsabilidad de(168) (CT_IS_RESP_1)	Registro(104) (OT_NW_PROT)	Unique
Unidad organizativa(43) (OT_ORG_UNIT)	es responsable de	está bajo la responsabilidad de(168) (CT_IS_RESP_1)	Tipo de componente de hardware(24) (OT_HW_CMP_TYPE)	Unique



Source Object Type	Relationship Type (active)	Relationship Type (passive)	Target Object Type	Possible Number of Connections
Unidad organizativa(43) (OT_ORG_UNIT)	es responsable de	está bajo la responsabilidad de(168) (CT_IS_RESP_1)	Tipo de SGBD(15) (OT_DBMS_TYPE)	Unique
Unidad organizativa(43) (OT_ORG_UNIT)	es responsable de	está bajo la responsabilidad de(168) (CT_IS_RESP_1)	Tipo de sistema de aplicación(6) (OT_APPL_SYS_TYPE)	Unique
Unidad organizativa(43) (OT_ORG_UNIT)	es responsable de	está bajo la responsabilidad de(168) (CT_IS_RESP_1)	Tipo de sistema operativo(10) (OT_OS_TYPE)	Unique
Unidad organizativa(43) (OT_ORG_UNIT)	es responsable de	está bajo la responsabilidad de(168) (CT_IS_RESP_1)	Término técnico(58) (OT_TECH_TRM)	Unique
Unidad organizativa(43) (OT_ORG_UNIT)	es responsable del desarrollo de	el desarrollo está bajo la responsabilidad de(231) (CT_IS_RESP_F OR_DEV_2)	Clase de función informática(106) (OT_DP_FUNC_CLS)	Unique
Unidad organizativa(43) (OT_ORG_UNIT)	es responsable del desarrollo de	el desarrollo está bajo la responsabilidad de(231) (CT_IS_RESP_F OR_DEV_2)	Clase de módulo(38) (OT_MOD_CLS)	Unique
Unidad organizativa(43) (OT_ORG_UNIT)	es responsable del desarrollo de	el desarrollo está bajo la responsabilidad de(231) (CT_IS_RESP_F OR_DEV_2)	Clase de sistema de aplicación(7) (OT_APPL_SYS_CLS)	Unique



Source Object Type	Relationship Type (active)	Relationship Type (passive)	Target Object Type	Possible Number of Connections
Unidad organizativa(43) (OT_ORG_UNIT)	es responsable del desarrollo de	el desarrollo está bajo la responsabilidad de(231) (CT_IS_RESP_F OR_DEV_2)	Class(90) (OT_CLS)	Unique
Unidad organizativa(43) (OT_ORG_UNIT)	es responsable del desarrollo de	el desarrollo está bajo la responsabilidad de(231) (CT_IS_RESP_F OR_DEV_2)	Tipo de función informática(105) (OT_DP_FUNC_T YPE)	Unique
Unidad organizativa(43) (OT_ORG_UNIT)	es responsable del desarrollo de	el desarrollo está bajo la responsabilidad de(231) (CT_IS_RESP_F OR_DEV_2)	Tipo de módulo(37) (OT_MOD_TYPE)	Unique
Unidad organizativa(43) (OT_ORG_UNIT)	es responsable del desarrollo de	el desarrollo está bajo la responsabilidad de(231) (CT_IS_RESP_F OR_DEV_2)	Tipo de SGBD(15) (OT_DBMS_TYP E)	Unique
Unidad organizativa(43) (OT_ORG_UNIT)	es responsable del desarrollo de	el desarrollo está bajo la responsabilidad de(231) (CT_IS_RESP_F OR_DEV_2)	Tipo de sistema de aplicación(6) (OT_APPL_SYS_ TYPE)	Unique
Unidad organizativa(43) (OT_ORG_UNIT)	es usuario	tiene usuario(149) (CT_IS_USER_1)	Sistema operativo(72) (OT_OS)	Unique



Source Object Type	Relationship Type (active)	Relationship Type (passive)	Target Object Type	Possible Number of Connections
Unidad organizativa(43) (OT_ORG_UNIT)	está autorizado a ejecutar	puede ser ejecutado por(401) (CT_CAN_EXEC)	Class(90) (OT_CLS)	Unique
Unidad organizativa(43) (OT_ORG_UNIT)	exchanges information with	exchanges information with(668) (CT_ARCHIMATE_EXCHNG_INFO)	Grupo(128) (OT_GRP)	Unique
Unidad organizativa(43) (OT_ORG_UNIT)	exchanges information with	exchanges information with(668) (CT_ARCHIMATE_EXCHNG_INFO)	Rol(78) (OT_PERS_TYPE)	Unique
Unidad organizativa(43) (OT_ORG_UNIT)	exchanges information with	exchanges information with(668) (CT_ARCHIMATE_EXCHNG_INFO)	Tipo de función informática(105) (OT_DP_FUNC_TYPE)	Unique
Unidad organizativa(43) (OT_ORG_UNIT)	exchanges information with	exchanges information with(668) (CT_ARCHIMATE_EXCHNG_INFO)	Tipo de sistema de aplicación(6) (OT_APPL_SYS_TYPE)	Unique
Unidad organizativa(43) (OT_ORG_UNIT)	exchanges information with	exchanges information with(668) (CT_ARCHIMATE_EXCHNG_INFO)	Unidad organizativa(43) (OT_ORG_UNIT)	Unique
Unidad organizativa(43) (OT_ORG_UNIT)	is assigned to	has assignment(669) (CT_ARCHIMATE_IS_ASSIGNED_TO)	Canal de distribución(269) (OT_SALES_CHANNEL)	Unique



Source Object Type	Relationship Type (active)	Relationship Type (passive)	Target Object Type	Possible Number of Connections
Unidad organizativa(43) (OT_ORG_UNIT)	no está autorizado a ejecutar	no puede ser ejecutado por(402) (CT_CANNOT_EXECUTE)	Class(90) (OT_CLS)	Unique
Unidad organizativa(43) (OT_ORG_UNIT)	proporciona	es proporcionado por(399) (CT_PROVIDES)	Prestación/Producto(153) (OT_PERF)	Unique
Unidad organizativa(43) (OT_ORG_UNIT)	puede ser usuario	puede ser usado por(230) (CT_CAN_BE_USER)	Clase de función informática(106) (OT_DP_FUNC_CLS)	Unique
Unidad organizativa(43) (OT_ORG_UNIT)	puede ser usuario	puede ser usado por(230) (CT_CAN_BE_USER)	Clase de módulo(38) (OT_MOD_CLS)	Unique
Unidad organizativa(43) (OT_ORG_UNIT)	puede ser usuario	puede ser usado por(230) (CT_CAN_BE_USER)	Clase de sistema de aplicación(7) (OT_APPL_SYS_CLS)	Unique
Unidad organizativa(43) (OT_ORG_UNIT)	puede ser usuario	puede ser usado por(230) (CT_CAN_BE_USER)	Class(90) (OT_CLS)	Unique
Unidad organizativa(43) (OT_ORG_UNIT)	puede ser usuario	puede ser usado por(230) (CT_CAN_BE_USER)	Tipo de función informática(105) (OT_DP_FUNC_TYPE)	Unique
Unidad organizativa(43) (OT_ORG_UNIT)	puede ser usuario	puede ser usado por(230) (CT_CAN_BE_USER)	Tipo de módulo(37) (OT_MOD_TYPE)	Unique



Source Object Type	Relationship Type (active)	Relationship Type (passive)	Target Object Type	Possible Number of Connections
Unidad organizativa(43) (OT_ORG_UNIT)	puede ser usuario	puede ser usado por(230) (CT_CAN_BE_USER)	Tipo de SGBD(15) (OT_DBMS_TYPE)	Unique
Unidad organizativa(43) (OT_ORG_UNIT)	puede ser usuario	puede ser usado por(230) (CT_CAN_BE_USER)	Tipo de sistema de aplicación(6) (OT_APPL_SYS_TYPE)	Unique
Unidad organizativa(43) (OT_ORG_UNIT)	puede ser usuario	puede ser usado por(230) (CT_CAN_BE_USER)	Tipo de sistema operativo(10) (OT_OS_TYPE)	Unique
Vacío(397) (OT_GAP)	afecta	es objeto de(763) (CT_CONC_3)	Clase de sistema de aplicación(7) (OT_APPL_SYS_CLS)	Unique
Vacío(397) (OT_GAP)	afecta	es objeto de(763) (CT_CONC_3)	Tipo de componente de hardware(24) (OT_HW_CMP_TYPE)	Unique
Vacío(397) (OT_GAP)	afecta	es objeto de(763) (CT_CONC_3)	Tipo de sistema de aplicación(6) (OT_APPL_SYS_TYPE)	Unique
View(57) (OT_VIEW)	es entrada para	tiene como entrada(49) (CT_IS_INP_FOR)	Clase de función informática(106) (OT_DP_FUNC_CLS)	Unique
View(57) (OT_VIEW)	es entrada para	tiene como entrada(49) (CT_IS_INP_FOR)	Clase de módulo(38) (OT_MOD_CLS)	Unique



Source Object Type	Relationship Type (active)	Relationship Type (passive)	Target Object Type	Possible Number of Connections
View(57) (OT_VIEW)	es entrada para	tiene como entrada(49) (CT_IS_INP_FO R)	Clase de sistema de aplicación(7) (OT_APPL_SYS_CLS)	Unique
View(57) (OT_VIEW)	es entrada para	tiene como entrada(49) (CT_IS_INP_FO R)	Tipo de función informática(105) (OT_DP_FUNC_T YPE)	Unique
View(57) (OT_VIEW)	es entrada para	tiene como entrada(49) (CT_IS_INP_FO R)	Tipo de módulo(37) (OT_MOD_TYPE)	Unique
View(57) (OT_VIEW)	es entrada para	tiene como entrada(49) (CT_IS_INP_FO R)	Tipo de sistema de aplicación(6) (OT_APPL_SYS_T YPE)	Unique
View(57) (OT_VIEW)	está bajo la responsabilidad de	es responsable de(100) (CT_IS_UNDER_ RESP_OF)	Persona(46) (OT_PERS)	Unique
View(57) (OT_VIEW)	está bajo la responsabilidad de	es responsable de(100) (CT_IS_UNDER_ RESP_OF)	Puesto(45) (OT_POS)	Unique
View(57) (OT_VIEW)	está bajo la responsabilidad de	es responsable de(100) (CT_IS_UNDER_ RESP_OF)	Unidad organizativa(43) (OT_ORG_UNIT)	Unique
View(57) (OT_VIEW)	tiene estado	es estado de(75) (CT_HAS_STATE)	Evento(18) (OT_EVT)	Unique
View (físico)(75) (OT_VIEW_PHYS)	es entrada para	tiene como entrada(49) (CT_IS_INP_FO R)	Tipo de función informática(105) (OT_DP_FUNC_T YPE)	Unique



Source Object Type	Relationship Type (active)	Relationship Type (passive)	Target Object Type	Possible Number of Connections
View (físico)(75) (OT_VIEW_PHYS)	es entrada para	tiene como entrada(49) (CT_IS_INP_FO R)	Tipo de módulo(37) (OT_MOD_TYPE)	Unique
View (físico)(75) (OT_VIEW_PHYS)	es entrada para	tiene como entrada(49) (CT_IS_INP_FO R)	Tipo de sistema de aplicación(6) (OT_APPL_SYS_TYPE)	Unique
View (físico)(75) (OT_VIEW_PHYS)	tiene estado	es estado de(75) (CT_HAS_STATE)	Evento(18) (OT_EVT)	Unique



3.2.58 Diagrama de colaboración de aplicación (físico)

Source Object Type	Relationship Type (active)	Relationship Type (passive)	Target Object Type	Possible Number of Connections
Atributo(8) (OT_ATTR)	es entrada para	tiene como entrada(49) (CT_IS_INP_FO R)	Función informática(107) (OT_DP_FUNC)	Unique
Atributo(8) (OT_ATTR)	es entrada para	tiene como entrada(49) (CT_IS_INP_FO R)	Módulo(65) (OT_MOD)	Unique
Atributo(8) (OT_ATTR)	es entrada para	tiene como entrada(49) (CT_IS_INP_FO R)	Sistema de aplicación(64) (OT_APPL_SYS)	Unique
Atributo(8) (OT_ATTR)	se guarda en	guarda(173) (CT_STOR_ON)	Componente de hardware(76) (OT_HW_CMP)	Unique
Atributo MRE(19) (OT_ERM_ATTR)	es entrada para	tiene como entrada(49) (CT_IS_INP_FO R)	Función informática(107) (OT_DP_FUNC)	Unique
Atributo MRE(19) (OT_ERM_ATTR)	es entrada para	tiene como entrada(49) (CT_IS_INP_FO R)	Módulo(65) (OT_MOD)	Unique
Atributo MRE(19) (OT_ERM_ATTR)	es entrada para	tiene como entrada(49) (CT_IS_INP_FO R)	Sistema de aplicación(64) (OT_APPL_SYS)	Unique
Atributo MRE(19) (OT_ERM_ATTR)	se encuentra sobre	tiene informaciones sobre(86) (CT_LIES_ON)	Portador de información(27) (OT_INFO_CARR)	Unique



Source Object Type	Relationship Type (active)	Relationship Type (passive)	Target Object Type	Possible Number of Connections
Atributo MRE(19) (OT_ERM_ATTR)	se guarda en	guarda(173) (CT_STOR_ON)	Componente de hardware(76) (OT_HW_CMP)	Unique
Campo(21) (OT_FLD)	es entrada para	tiene como entrada(49) (CT_IS_INP_FOR)	Función informática(107) (OT_DP_FUNC)	Unique
Campo(21) (OT_FLD)	es entrada para	tiene como entrada(49) (CT_IS_INP_FOR)	Módulo(65) (OT_MOD)	Unique
Campo(21) (OT_FLD)	es entrada para	tiene como entrada(49) (CT_IS_INP_FOR)	Sistema de aplicación(64) (OT_APPL_SYS)	Unique
Campo(21) (OT_FLD)	se guarda en	guarda(173) (CT_STOR_ON)	Componente de hardware(76) (OT_HW_CMP)	Unique
Campo (ejemplar)(74) (OT_FLD_SPEC)	es entrada para	tiene como entrada(49) (CT_IS_INP_FOR)	Función informática(107) (OT_DP_FUNC)	Unique
Campo (ejemplar)(74) (OT_FLD_SPEC)	es entrada para	tiene como entrada(49) (CT_IS_INP_FOR)	Módulo(65) (OT_MOD)	Unique
Campo (ejemplar)(74) (OT_FLD_SPEC)	es entrada para	tiene como entrada(49) (CT_IS_INP_FOR)	Sistema de aplicación(64) (OT_APPL_SYS)	Unique
Campo (ejemplar)(74) (OT_FLD_SPEC)	se guarda en	guarda(173) (CT_STOR_ON)	Componente de hardware(76) (OT_HW_CMP)	Unique



Source Object Type	Relationship Type (active)	Relationship Type (passive)	Target Object Type	Possible Number of Connections
Class(90) (OT_CLS)	aprovecha	es utilizado(478) (CT_USES_2)	Función informática(107) (OT_DP_FUNC)	Unique
Class(90) (OT_CLS)	aprovecha	es utilizado(478) (CT_USES_2)	Módulo(65) (OT_MOD)	Unique
Class(90) (OT_CLS)	aprovecha	es utilizado(478) (CT_USES_2)	Sistema de aplicación(64) (OT_APPL_SYS)	Unique
Class(90) (OT_CLS)	envía datos a	recibe datos de(502) (CT_SENDS_3)	Sistema de aplicación(64) (OT_APPL_SYS)	Unique
Class(90) (OT_CLS)	es entrada para	tiene como entrada(49) (CT_IS_INP_FOR)	Función informática(107) (OT_DP_FUNC)	Unique
Class(90) (OT_CLS)	es entrada para	tiene como entrada(49) (CT_IS_INP_FOR)	Módulo(65) (OT_MOD)	Unique
Class(90) (OT_CLS)	es entrada para	tiene como entrada(49) (CT_IS_INP_FOR)	Sistema de aplicación(64) (OT_APPL_SYS)	Unique
Class(90) (OT_CLS)	se encuentra sobre	tiene informaciones sobre(86) (CT_LIES_ON)	Portador de información(27) (OT_INFO_CARR)	Unique
Class(90) (OT_CLS)	se guarda en	guarda(173) (CT_STOR_ON)	Componente de hardware(76) (OT_HW_CMP)	Unique
Clúster/Modelo de datos(14) (OT_CLST)	es entrada para	tiene como entrada(49) (CT_IS_INP_FOR)	Función informática(107) (OT_DP_FUNC)	Unique



Source Object Type	Relationship Type (active)	Relationship Type (passive)	Target Object Type	Possible Number of Connections
Clúster/Modelo de datos(14) (OT_CLST)	es entrada para	tiene como entrada(49) (CT_IS_INP_FOR)	Módulo(65) (OT_MOD)	Unique
Clúster/Modelo de datos(14) (OT_CLST)	es entrada para	tiene como entrada(49) (CT_IS_INP_FOR)	Sistema de aplicación(64) (OT_APPL_SYS)	Unique
Clúster/Modelo de datos(14) (OT_CLST)	se encuentra sobre	tiene informaciones sobre(86) (CT_LIES_ON)	Portador de información(27) (OT_INFO_CARR)	Unique
Clúster/Modelo de datos(14) (OT_CLST)	se guarda en	guarda(173) (CT_STOR_ON)	Componente de hardware(76) (OT_HW_CMP)	Unique
Componente de hardware(76) (OT_HW_CMP)	es plataforma de	se ejecuta bajo(70) (CT_IS_PLTFRM_OF)	Función informática(107) (OT_DP_FUNC)	Unique
Componente de hardware(76) (OT_HW_CMP)	es plataforma de	se ejecuta bajo(70) (CT_IS_PLTFRM_OF)	Módulo(65) (OT_MOD)	Unique
Componente de hardware(76) (OT_HW_CMP)	es plataforma de	se ejecuta bajo(70) (CT_IS_PLTFRM_OF)	Sistema de aplicación(64) (OT_APPL_SYS)	Unique
Conocimiento documentado(231) (OT_DOC_KNOWLEDG)	es requerido para	requiere(453) (CT_IS_NEEDED_BY)	Sistema de aplicación(64) (OT_APPL_SYS)	Unique
Emplazamiento(54) (OT_LOC)	accede a	es accedido por(102) (CT_ACS_2)	Atributo MRE(19) (OT_ERM_ATTR)	Unique



Source Object Type	Relationship Type (active)	Relationship Type (passive)	Target Object Type	Possible Number of Connections
Emplazamiento(54) (OT_LOC)	accede a	es accedido por(102) (CT_ACS_2)	Campo(21) (OT_FLD)	Unique
Emplazamiento(54) (OT_LOC)	accede a	es accedido por(102) (CT_ACS_2)	Campo (ejemplar)(74) (OT_FLD_SPEC)	Unique
Emplazamiento(54) (OT_LOC)	accede a	es accedido por(102) (CT_ACS_2)	Class(90) (OT_CLS)	Unique
Emplazamiento(54) (OT_LOC)	accede a	es accedido por(102) (CT_ACS_2)	Clúster/Modelo de datos(14) (OT_CLST)	Unique
Emplazamiento(54) (OT_LOC)	accede a	es accedido por(102) (CT_ACS_2)	Grupo de tipos de atributo(111) (OT_ATTR_TYPE_GRP)	Unique
Emplazamiento(54) (OT_LOC)	accede a	es accedido por(102) (CT_ACS_2)	Tabla(55) (OT_TBL)	Unique
Emplazamiento(54) (OT_LOC)	accede a	es accedido por(102) (CT_ACS_2)	Tablas (ejemplar)(73) (OT_TBL_SPEC)	Unique
Emplazamiento(54) (OT_LOC)	accede a	es accedido por(102) (CT_ACS_2)	Tipo de entidad(17) (OT_ENT_TYPE)	Unique
Emplazamiento(54) (OT_LOC)	accede a	es accedido por(102) (CT_ACS_2)	Tipo de relación(11) (OT_RELSHP_TYPE)	Unique
Emplazamiento(54) (OT_LOC)	accede a	es accedido por(102) (CT_ACS_2)	Término técnico(58) (OT_TECH_TRM)	Unique
Emplazamiento(54) (OT_LOC)	accede a	es accedido por(102) (CT_ACS_2)	View (físico)(75) (OT_VIEW_PHYS)	Unique



Source Object Type	Relationship Type (active)	Relationship Type (passive)	Target Object Type	Possible Number of Connections
Emplazamiento(54) (OT_LOC)	es propietario de	tiene propietario(271) (CT_IS_OWN)	Class(90) (OT_CLS)	Unique
Emplazamiento(54) (OT_LOC)	es propietario de	tiene propietario(271) (CT_IS_OWN)	Clúster/Modelo de datos(14) (OT_CLST)	Unique
Emplazamiento(54) (OT_LOC)	es propietario de	tiene propietario(271) (CT_IS_OWN)	Grupo de tipos de atributo(111) (OT_ATTR_TYPE_GRP)	Unique
Emplazamiento(54) (OT_LOC)	es propietario de	tiene propietario(271) (CT_IS_OWN)	Tipo de entidad(17) (OT_ENT_TYPE)	Unique
Emplazamiento(54) (OT_LOC)	es propietario de	tiene propietario(271) (CT_IS_OWN)	Tipo de relación(11) (OT_RELSHP_TYPE)	Unique
Evento(18) (OT_EVT)	activa	es activado por(43) (CT_ACTIV_1)	Función informática(107) (OT_DP_FUNC)	Unique
Evento(18) (OT_EVT)	activa	es activado por(43) (CT_ACTIV_1)	Módulo(65) (OT_MOD)	Unique
Evento(18) (OT_EVT)	activa	es activado por(43) (CT_ACTIV_1)	Sistema de aplicación(64) (OT_APPL_SYS)	Unique
Evento(18) (OT_EVT)	debe ocurrir para	tiene condición (verdadero)(127) (CT_MUST_OCC_FOR)	Regla(50) (OT_RULE)	Unique
Evento(18) (OT_EVT)	es evaluado por	evalúa(48) (CT_IS_EVAL_BY_1)	Regla(50) (OT_RULE)	Unique



Source Object Type	Relationship Type (active)	Relationship Type (passive)	Target Object Type	Possible Number of Connections
Evento(18) (OT_EVT)	no debe ocurrir para	tiene condición (falso)(128) (CT_MUST_NOT_OCC_WHN)	Regla(50) (OT_RULE)	Unique
Flujo de información(26) (OT_INFO_FLW)	es recibido de	recibe(408) (CT_IS_RECEIVE D)	Función informática(107) (OT_DP_FUNC)	Unique
Flujo de información(26) (OT_INFO_FLW)	es recibido de	recibe(408) (CT_IS_RECEIVE D)	Módulo(65) (OT_MOD)	Unique
Flujo de información(26) (OT_INFO_FLW)	es recibido de	recibe(408) (CT_IS_RECEIVE D)	Sistema de aplicación(64) (OT_APPL_SYS)	Unique
Función informática(107) (OT_DP_FUNC)	abarca	pertenece a(239) (CT_SUBS_5)	Pantalla(31) (OT_SCRN)	Unique
Función informática(107) (OT_DP_FUNC)	apoya	es apoyado por(147) (CT_SUPP_3)	Función(22) (OT_FUNC)	Unique
Función informática(107) (OT_DP_FUNC)	apoya	es soportado por la utilización de(146) (CT_SUPP_2)	Objetivo(86) (OT_OBJECTIVE)	Unique
Función informática(107) (OT_DP_FUNC)	crea	es generado por(44) (CT_CRT_1)	Evento(18) (OT_EVT)	Unique
Función informática(107) (OT_DP_FUNC)	crea	es generado por(44) (CT_CRT_1)	Lista(29) (OT_LST)	Unique
Función informática(107) (OT_DP_FUNC)	crea salida para	es medio de salida para(28) (CT_CRT_OUT_T O)	Portador de información(27) (OT_INFO_CARR)	Unique



Source Object Type	Relationship Type (active)	Relationship Type (passive)	Target Object Type	Possible Number of Connections
Función informática(107) (OT_DP_FUNC)	emplea	es empleado por(60) (CT_USE_1)	Atributo MRE(19) (OT_ERM_ATTR)	Unique
Función informática(107) (OT_DP_FUNC)	emplea	es empleado por(60) (CT_USE_1)	Class(90) (OT_CLS)	Unique
Función informática(107) (OT_DP_FUNC)	emplea	es empleado por(60) (CT_USE_1)	Clúster/Modelo de datos(14) (OT_CLST)	Unique
Función informática(107) (OT_DP_FUNC)	emplea	es empleado por(60) (CT_USE_1)	Grupo de tipos de atributo(111) (OT_ATTR_TYPE_GRP)	Unique
Función informática(107) (OT_DP_FUNC)	emplea	es empleado por(60) (CT_USE_1)	Tipo de entidad(17) (OT_ENT_TYPE)	Unique
Función informática(107) (OT_DP_FUNC)	emplea	es empleado por(60) (CT_USE_1)	Tipo de relación(11) (OT_RELSHP_TYPE)	Unique
Función informática(107) (OT_DP_FUNC)	emplea	es empleado por(60) (CT_USE_1)	Término técnico(58) (OT_TECH_TRM)	Unique
Función informática(107) (OT_DP_FUNC)	envía	es enviado por(407) (CT_SENDS_2)	Flujo de información(26) (OT_INFO_FLW)	Unique
Función informática(107) (OT_DP_FUNC)	es medido por	mide(486) (CT_MEASURED_BY)	Instancia del número indicador(244) (OT_KPI)	Unique
Función informática(107) (OT_DP_FUNC)	es predecesor de	sigue a(118) (CT_IS_PREDEC_OF_1)	Función informática(107) (OT_DP_FUNC)	Unique



Source Object Type	Relationship Type (active)	Relationship Type (passive)	Target Object Type	Possible Number of Connections
Función informática(107) (OT_DP_FUNC)	es predecesor de	sigue a(118) (CT_IS_PREDEC_OF_1)	Módulo(65) (OT_MOD)	Unique
Función informática(107) (OT_DP_FUNC)	es predecesor de	sigue a(118) (CT_IS_PREDEC_OF_1)	Sistema de aplicación(64) (OT_APPL_SYS)	Unique
Función informática(107) (OT_DP_FUNC)	lleva a	está asignado(116) (CT_LEADS_TO_1)	Regla(50) (OT_RULE)	Unique
Función informática(107) (OT_DP_FUNC)	realizes	is realized by(458) (CT_REALIZES)	Class(90) (OT_CLS)	Unique
Función informática(107) (OT_DP_FUNC)	se encuentra en	es emplazamiento de(14) (CT_IS_LOC_AT_2)	Emplazamiento(54) (OT_LOC)	Unique
Función informática(107) (OT_DP_FUNC)	tiene como salida	es salida de(50) (CT_HAS_OUT)	Atributo(8) (OT_ATTR)	Unique
Función informática(107) (OT_DP_FUNC)	tiene como salida	es salida de(50) (CT_HAS_OUT)	Atributo MRE(19) (OT_ERM_ATTR)	Unique
Función informática(107) (OT_DP_FUNC)	tiene como salida	es salida de(50) (CT_HAS_OUT)	Campo(21) (OT_FLD)	Unique
Función informática(107) (OT_DP_FUNC)	tiene como salida	es salida de(50) (CT_HAS_OUT)	Campo (ejemplar)(74) (OT_FLD_SPEC)	Unique
Función informática(107) (OT_DP_FUNC)	tiene como salida	es salida de(50) (CT_HAS_OUT)	Class(90) (OT_CLS)	Unique



Source Object Type	Relationship Type (active)	Relationship Type (passive)	Target Object Type	Possible Number of Connections
Función informática(107) (OT_DP_FUNC)	tiene como salida	es salida de(50) (CT_HAS_OUT)	Clúster/Modelo de datos(14) (OT_CLST)	Unique
Función informática(107) (OT_DP_FUNC)	tiene como salida	es salida de(50) (CT_HAS_OUT)	Relation(51) (OT_REL)	Unique
Función informática(107) (OT_DP_FUNC)	tiene como salida	es salida de(50) (CT_HAS_OUT)	Tabla(55) (OT_TBL)	Unique
Función informática(107) (OT_DP_FUNC)	tiene como salida	es salida de(50) (CT_HAS_OUT)	Tablas (ejemplar)(73) (OT_TBL_SPEC)	Unique
Función informática(107) (OT_DP_FUNC)	tiene como salida	es salida de(50) (CT_HAS_OUT)	Tipo de entidad(17) (OT_ENT_TYPE)	Unique
Función informática(107) (OT_DP_FUNC)	tiene como salida	es salida de(50) (CT_HAS_OUT)	Tipo de relación(11) (OT_RELSHP_TYPE)	Unique
Función informática(107) (OT_DP_FUNC)	tiene como salida	es salida de(50) (CT_HAS_OUT)	Término técnico(58) (OT_TECH_TRM)	Unique
Función informática(107) (OT_DP_FUNC)	tiene como salida	es salida de(50) (CT_HAS_OUT)	View(57) (OT_VIEW)	Unique
Función informática(107) (OT_DP_FUNC)	tiene como salida	es salida de(50) (CT_HAS_OUT)	View (físico)(75) (OT_VIEW_PHYS)	Unique
Grupo(128) (OT_GRP)	accede a	es accedido por(102) (CT_ACS_2)	Atributo MRE(19) (OT_ERM_ATTR)	Unique
Grupo(128) (OT_GRP)	accede a	es accedido por(102) (CT_ACS_2)	Campo(21) (OT_FLD)	Unique



Source Object Type	Relationship Type (active)	Relationship Type (passive)	Target Object Type	Possible Number of Connections
Grupo(128) (OT_GRP)	accede a	es accedido por(102) (CT_ACS_2)	Campo (ejemplar)(74) (OT_FLD_SPEC)	Unique
Grupo(128) (OT_GRP)	accede a	es accedido por(102) (CT_ACS_2)	Class(90) (OT_CLS)	Unique
Grupo(128) (OT_GRP)	accede a	es accedido por(102) (CT_ACS_2)	Clúster/Modelo de datos(14) (OT_CLST)	Unique
Grupo(128) (OT_GRP)	accede a	es accedido por(102) (CT_ACS_2)	Grupo de tipos de atributo(111) (OT_ATTR_TYPE_GRP)	Unique
Grupo(128) (OT_GRP)	accede a	es accedido por(102) (CT_ACS_2)	Tabla(55) (OT_TBL)	Unique
Grupo(128) (OT_GRP)	accede a	es accedido por(102) (CT_ACS_2)	Tablas (ejemplar)(73) (OT_TBL_SPEC)	Unique
Grupo(128) (OT_GRP)	accede a	es accedido por(102) (CT_ACS_2)	Tipo de entidad(17) (OT_ENT_TYPE)	Unique
Grupo(128) (OT_GRP)	accede a	es accedido por(102) (CT_ACS_2)	Tipo de relación(11) (OT_RELSHP_TYPE)	Unique
Grupo(128) (OT_GRP)	accede a	es accedido por(102) (CT_ACS_2)	Término técnico(58) (OT_TECH_TRM)	Unique
Grupo(128) (OT_GRP)	accede a	es accedido por(102) (CT_ACS_2)	View (físico)(75) (OT_VIEW_PHYS)	Unique



Source Object Type	Relationship Type (active)	Relationship Type (passive)	Target Object Type	Possible Number of Connections
Grupo(128) (OT_GRP)	es profesionalment e responsable de	tiene como responsable profesional a(11) (CT_IS_TECH_R ESP_2)	Función informática(107) (OT_DP_FUNC)	Unique
Grupo(128) (OT_GRP)	es profesionalment e responsable de	tiene como responsable profesional a(11) (CT_IS_TECH_R ESP_2)	Módulo(65) (OT_MOD)	Unique
Grupo(128) (OT_GRP)	es profesionalment e responsable de	tiene como responsable profesional a(11) (CT_IS_TECH_R ESP_2)	Sistema de aplicación(64) (OT_APPL_SYS)	Unique
Grupo(128) (OT_GRP)	es propietario de	tiene propietario(271) (CT_IS_OWN)	Class(90) (OT_CLS)	Unique
Grupo(128) (OT_GRP)	es propietario de	tiene propietario(271) (CT_IS_OWN)	Clúster/Modelo de datos(14) (OT_CLST)	Unique
Grupo(128) (OT_GRP)	es propietario de	tiene propietario(271) (CT_IS_OWN)	Grupo de tipos de atributo(111) (OT_ATTR_TYPE_GRP)	Unique
Grupo(128) (OT_GRP)	es propietario de	tiene propietario(271) (CT_IS_OWN)	Tipo de entidad(17) (OT_ENT_TYPE)	Unique
Grupo(128) (OT_GRP)	es propietario de	tiene propietario(271) (CT_IS_OWN)	Tipo de relación(11) (OT_RELSHP_TY PE)	Unique



Source Object Type	Relationship Type (active)	Relationship Type (passive)	Target Object Type	Possible Number of Connections
Grupo(128) (OT_GRP)	es responsable del desarrollo de	el desarrollo está bajo la responsabilidad de(179) (CT_IS_RESP_F OR_DEV_1)	Función informática(107) (OT_DP_FUNC)	Unique
Grupo(128) (OT_GRP)	es responsable del desarrollo de	el desarrollo está bajo la responsabilidad de(179) (CT_IS_RESP_F OR_DEV_1)	Módulo(65) (OT_MOD)	Unique
Grupo(128) (OT_GRP)	es responsable del desarrollo de	el desarrollo está bajo la responsabilidad de(179) (CT_IS_RESP_F OR_DEV_1)	Sistema de aplicación(64) (OT_APPL_SYS)	Unique
Grupo(128) (OT_GRP)	es usuario	es usado por(229) (CT_IS_USER_2)	Función informática(107) (OT_DP_FUNC)	Unique
Grupo(128) (OT_GRP)	es usuario	es usado por(229) (CT_IS_USER_2)	Módulo(65) (OT_MOD)	Unique
Grupo(128) (OT_GRP)	es usuario	es usado por(229) (CT_IS_USER_2)	Sistema de aplicación(64) (OT_APPL_SYS)	Unique
Grupo de tipos de atributo(111) (OT_ATTR_TYPE_GRP)	se encuentra sobre	tiene informaciones sobre(86) (CT_LIES_ON)	Portador de información(27) (OT_INFO_CARR)	Unique



Source Object Type	Relationship Type (active)	Relationship Type (passive)	Target Object Type	Possible Number of Connections
Módulo(65) (OT_MOD)	abarca	pertenece a(239) (CT_SUBS_5)	Pantalla(31) (OT_SCRN)	Unique
Módulo(65) (OT_MOD)	apoya	es apoyado por(147) (CT_SUPP_3)	Función(22) (OT_FUNC)	Unique
Módulo(65) (OT_MOD)	apoya	es soportado por la utilización de(146) (CT_SUPP_2)	Objetivo(86) (OT_OBJECTIVE)	Unique
Módulo(65) (OT_MOD)	crea	es generado por(44) (CT_CRT_1)	Evento(18) (OT_EVT)	Unique
Módulo(65) (OT_MOD)	crea	es generado por(44) (CT_CRT_1)	Lista(29) (OT_LST)	Unique
Módulo(65) (OT_MOD)	crea salida para	es medio de salida para(28) (CT_CRT_OUT_T O)	Portador de información(27) (OT_INFO_CARR)	Unique
Módulo(65) (OT_MOD)	emplea	es empleado por(60) (CT_USE_1)	Atributo MRE(19) (OT_ERM_ATTR)	Unique
Módulo(65) (OT_MOD)	emplea	es empleado por(60) (CT_USE_1)	Class(90) (OT_CLS)	Unique
Módulo(65) (OT_MOD)	emplea	es empleado por(60) (CT_USE_1)	Clúster/Modelo de datos(14) (OT_CLST)	Unique
Módulo(65) (OT_MOD)	emplea	es empleado por(60) (CT_USE_1)	Grupo de tipos de atributo(111) (OT_ATTR_TYPE _GRP)	Unique



Source Object Type	Relationship Type (active)	Relationship Type (passive)	Target Object Type	Possible Number of Connections
Módulo(65) (OT_MOD)	emplea	es empleado por(60) (CT_USE_1)	Tipo de entidad(17) (OT_ENT_TYPE)	Unique
Módulo(65) (OT_MOD)	emplea	es empleado por(60) (CT_USE_1)	Tipo de relación(11) (OT_RELSHP_TYPE)	Unique
Módulo(65) (OT_MOD)	emplea	es empleado por(60) (CT_USE_1)	Término técnico(58) (OT_TECH_TRM)	Unique
Módulo(65) (OT_MOD)	envía	es enviado por(407) (CT_SENDS_2)	Flujo de información(26) (OT_INFO_FLW)	Unique
Módulo(65) (OT_MOD)	es medido por	mide(486) (CT_MEASURED_BY)	Instancia del número indicador(244) (OT_KPI)	Unique
Módulo(65) (OT_MOD)	es predecesor de	sigue a(118) (CT_IS_PREDEC_OF_1)	Función informática(107) (OT_DP_FUNC)	Unique
Módulo(65) (OT_MOD)	es predecesor de	sigue a(118) (CT_IS_PREDEC_OF_1)	Módulo(65) (OT_MOD)	Unique
Módulo(65) (OT_MOD)	es predecesor de	sigue a(118) (CT_IS_PREDEC_OF_1)	Sistema de aplicación(64) (OT_APPL_SYS)	Unique
Módulo(65) (OT_MOD)	lleva a	está asignado(116) (CT_LEADS_TO_1)	Regla(50) (OT_RULE)	Unique
Módulo(65) (OT_MOD)	realizes	is realized by(458) (CT_REALIZES)	Class(90) (OT_CLS)	Unique



Source Object Type	Relationship Type (active)	Relationship Type (passive)	Target Object Type	Possible Number of Connections
Módulo(65) (OT_MOD)	se encuentra en	es emplazamiento de(14) (CT_IS_LOC_AT_2)	Emplazamiento(54) (OT_LOC)	Unique
Módulo(65) (OT_MOD)	tiene como salida	es salida de(50) (CT_HAS_OUT)	Atributo(8) (OT_ATTR)	Unique
Módulo(65) (OT_MOD)	tiene como salida	es salida de(50) (CT_HAS_OUT)	Atributo MRE(19) (OT_ERM_ATTR)	Unique
Módulo(65) (OT_MOD)	tiene como salida	es salida de(50) (CT_HAS_OUT)	Campo(21) (OT_FLD)	Unique
Módulo(65) (OT_MOD)	tiene como salida	es salida de(50) (CT_HAS_OUT)	Campo (ejemplar)(74) (OT_FLD_SPEC)	Unique
Módulo(65) (OT_MOD)	tiene como salida	es salida de(50) (CT_HAS_OUT)	Class(90) (OT_CLS)	Unique
Módulo(65) (OT_MOD)	tiene como salida	es salida de(50) (CT_HAS_OUT)	Clúster/Modelo de datos(14) (OT_CLST)	Unique
Módulo(65) (OT_MOD)	tiene como salida	es salida de(50) (CT_HAS_OUT)	Relation(51) (OT_REL)	Unique
Módulo(65) (OT_MOD)	tiene como salida	es salida de(50) (CT_HAS_OUT)	Tabla(55) (OT_TBL)	Unique
Módulo(65) (OT_MOD)	tiene como salida	es salida de(50) (CT_HAS_OUT)	Tablas (ejemplar)(73) (OT_TBL_SPEC)	Unique
Módulo(65) (OT_MOD)	tiene como salida	es salida de(50) (CT_HAS_OUT)	Tipo de entidad(17) (OT_ENT_TYPE)	Unique
Módulo(65) (OT_MOD)	tiene como salida	es salida de(50) (CT_HAS_OUT)	Tipo de relación(11) (OT_RELSHP_TYPE)	Unique



Source Object Type	Relationship Type (active)	Relationship Type (passive)	Target Object Type	Possible Number of Connections
Módulo(65) (OT_MOD)	tiene como salida	es salida de(50) (CT_HAS_OUT)	Término técnico(58) (OT_TECH_TRM)	Unique
Módulo(65) (OT_MOD)	tiene como salida	es salida de(50) (CT_HAS_OUT)	View(57) (OT_VIEW)	Unique
Módulo(65) (OT_MOD)	tiene como salida	es salida de(50) (CT_HAS_OUT)	View (físico)(75) (OT_VIEW_PHYS)	Unique
Persona(46) (OT_PERS)	accede a	es accedido por(102) (CT_ACS_2)	Atributo MRE(19) (OT_ERM_ATTR)	Unique
Persona(46) (OT_PERS)	accede a	es accedido por(98) (CT_ACS_1)	Campo(21) (OT_FLD)	Unique
Persona(46) (OT_PERS)	accede a	es accedido por(102) (CT_ACS_2)	Campo (ejemplar)(74) (OT_FLD_SPEC)	Unique
Persona(46) (OT_PERS)	accede a	es accedido por(102) (CT_ACS_2)	Class(90) (OT_CLS)	Unique
Persona(46) (OT_PERS)	accede a	es accedido por(102) (CT_ACS_2)	Clúster/Modelo de datos(14) (OT_CLST)	Unique
Persona(46) (OT_PERS)	accede a	es accedido por(102) (CT_ACS_2)	Grupo de tipos de atributo(111) (OT_ATTR_TYPE_GRP)	Unique
Persona(46) (OT_PERS)	accede a	es accedido por(98) (CT_ACS_1)	Tabla(55) (OT_TBL)	Unique
Persona(46) (OT_PERS)	accede a	es accedido por(102) (CT_ACS_2)	Tablas (ejemplar)(73) (OT_TBL_SPEC)	Unique



Source Object Type	Relationship Type (active)	Relationship Type (passive)	Target Object Type	Possible Number of Connections
Persona(46) (OT_PERS)	accede a	es accedido por(102) (CT_ACS_2)	Tipo de entidad(17) (OT_ENT_TYPE)	Unique
Persona(46) (OT_PERS)	accede a	es accedido por(102) (CT_ACS_2)	Tipo de relación(11) (OT_RELSHP_TYPE)	Unique
Persona(46) (OT_PERS)	accede a	es accedido por(102) (CT_ACS_2)	Término técnico(58) (OT_TECH_TRM)	Unique
Persona(46) (OT_PERS)	accede a	es accedido por(102) (CT_ACS_2)	View (físico)(75) (OT_VIEW_PHYS)	Unique
Persona(46) (OT_PERS)	es profesionalmente responsable de	tiene como responsable profesional a(11) (CT_IS_TECH_RESP_2)	Sistema de aplicación(64) (OT_APPL_SYS)	Unique
Persona(46) (OT_PERS)	es propietario de	tiene propietario(271) (CT_IS_OWN)	Class(90) (OT_CLS)	Unique
Persona(46) (OT_PERS)	es propietario de	tiene propietario(271) (CT_IS_OWN)	Clúster/Modelo de datos(14) (OT_CLST)	Unique
Persona(46) (OT_PERS)	es propietario de	tiene propietario(271) (CT_IS_OWN)	Grupo de tipos de atributo(111) (OT_ATTR_TYPE_GRP)	Unique
Persona(46) (OT_PERS)	es propietario de	tiene propietario(271) (CT_IS_OWN)	Tipo de entidad(17) (OT_ENT_TYPE)	Unique



Source Object Type	Relationship Type (active)	Relationship Type (passive)	Target Object Type	Possible Number of Connections
Persona(46) (OT_PERS)	es propietario de	tiene propietario(271) (CT_IS_OWN)	Tipo de relación(11) (OT_RELSHP_TYPE)	Unique
Persona(46) (OT_PERS)	es responsable de	está bajo la responsabilidad de(122) (CT_IS_RESP_FOR_2)	Campo(21) (OT_FLD)	Unique
Persona(46) (OT_PERS)	es responsable de	está bajo la responsabilidad de(122) (CT_IS_RESP_FOR_2)	Campo (ejemplar)(74) (OT_FLD_SPEC)	Unique
Persona(46) (OT_PERS)	es responsable de	está bajo la responsabilidad de(168) (CT_IS_RESP_1)	Sistema de aplicación(64) (OT_APPL_SYS)	Unique
Persona(46) (OT_PERS)	es responsable de	está bajo la responsabilidad de(33) (CT_IS_RESP_FOR_1)	Tabla(55) (OT_TBL)	Unique
Persona(46) (OT_PERS)	es responsable de	está bajo la responsabilidad de(122) (CT_IS_RESP_FOR_2)	Tablas (ejemplar)(73) (OT_TBL_SPEC)	Unique
Persona(46) (OT_PERS)	es responsable de	está bajo la responsabilidad de(122) (CT_IS_RESP_FOR_2)	View (físico)(75) (OT_VIEW_PHYS)	Unique



Source Object Type	Relationship Type (active)	Relationship Type (passive)	Target Object Type	Possible Number of Connections
Persona(46) (OT_PERS)	es responsable del desarrollo de	el desarrollo está bajo la responsabilidad de(179) (CT_IS_RESP_FOR_DEV_1)	Sistema de aplicación(64) (OT_APPL_SYS)	Unique
Persona(46) (OT_PERS)	es responsable informático de	está bajo la responsabilidad informática de(148) (CT_IS_DP_RESP_1)	SGBD(69) (OT_DBMS)	Unique
Persona(46) (OT_PERS)	es usuario	tiene usuario(149) (CT_IS_USER_1)	Función informática(107) (OT_DP_FUNC)	Unique
Persona(46) (OT_PERS)	es usuario	tiene usuario(149) (CT_IS_USER_1)	Módulo(65) (OT_MOD)	Unique
Persona(46) (OT_PERS)	es usuario	tiene usuario(149) (CT_IS_USER_1)	Sistema de aplicación(64) (OT_APPL_SYS)	Unique
Portador de información(27) (OT_INFO_CARR)	proporciona entrada para	recibe entrada de(53) (CT_PROV_INP_FOR)	Función informática(107) (OT_DP_FUNC)	Unique
Portador de información(27) (OT_INFO_CARR)	proporciona entrada para	recibe entrada de(53) (CT_PROV_INP_FOR)	Módulo(65) (OT_MOD)	Unique
Portador de información(27) (OT_INFO_CARR)	proporciona entrada para	recibe entrada de(53) (CT_PROV_INP_FOR)	Sistema de aplicación(64) (OT_APPL_SYS)	Unique



Source Object Type	Relationship Type (active)	Relationship Type (passive)	Target Object Type	Possible Number of Connections
Puesto(45) (OT_POS)	accede a	es accedido por(102) (CT_ACS_2)	Atributo MRE(19) (OT_ERM_ATTR)	Unique
Puesto(45) (OT_POS)	accede a	es accedido por(98) (CT_ACS_1)	Campo(21) (OT_FLD)	Unique
Puesto(45) (OT_POS)	accede a	es accedido por(102) (CT_ACS_2)	Campo (ejemplar)(74) (OT_FLD_SPEC)	Unique
Puesto(45) (OT_POS)	accede a	es accedido por(102) (CT_ACS_2)	Class(90) (OT_CLS)	Unique
Puesto(45) (OT_POS)	accede a	es accedido por(102) (CT_ACS_2)	Clúster/Modelo de datos(14) (OT_CLST)	Unique
Puesto(45) (OT_POS)	accede a	es accedido por(102) (CT_ACS_2)	Grupo de tipos de atributo(111) (OT_ATTR_TYPE_GRP)	Unique
Puesto(45) (OT_POS)	accede a	es accedido por(98) (CT_ACS_1)	Tabla(55) (OT_TBL)	Unique
Puesto(45) (OT_POS)	accede a	es accedido por(102) (CT_ACS_2)	Tablas (ejemplar)(73) (OT_TBL_SPEC)	Unique
Puesto(45) (OT_POS)	accede a	es accedido por(102) (CT_ACS_2)	Tipo de entidad(17) (OT_ENT_TYPE)	Unique
Puesto(45) (OT_POS)	accede a	es accedido por(102) (CT_ACS_2)	Tipo de relación(11) (OT_RELSHP_TYPE)	Unique
Puesto(45) (OT_POS)	accede a	es accedido por(102) (CT_ACS_2)	Término técnico(58) (OT_TECH_TRM)	Unique



Source Object Type	Relationship Type (active)	Relationship Type (passive)	Target Object Type	Possible Number of Connections
Puesto(45) (OT_POS)	accede a	es accedido por(102) (CT_ACS_2)	View (físico)(75) (OT_VIEW_PHYS)	Unique
Puesto(45) (OT_POS)	es profesionalmente responsable de	tiene como responsable profesional a(11) (CT_IS_TECH_RESP_2)	Sistema de aplicación(64) (OT_APPL_SYS)	Unique
Puesto(45) (OT_POS)	es propietario de	tiene propietario(271) (CT_IS_OWN)	Class(90) (OT_CLS)	Unique
Puesto(45) (OT_POS)	es propietario de	tiene propietario(271) (CT_IS_OWN)	Clúster/Modelo de datos(14) (OT_CLST)	Unique
Puesto(45) (OT_POS)	es propietario de	tiene propietario(271) (CT_IS_OWN)	Grupo de tipos de atributo(111) (OT_ATTR_TYPE_GRP)	Unique
Puesto(45) (OT_POS)	es propietario de	tiene propietario(271) (CT_IS_OWN)	Tipo de entidad(17) (OT_ENT_TYPE)	Unique
Puesto(45) (OT_POS)	es propietario de	tiene propietario(271) (CT_IS_OWN)	Tipo de relación(11) (OT_RELSHIP_TYPE)	Unique
Puesto(45) (OT_POS)	es responsable de	está bajo la responsabilidad de(122) (CT_IS_RESP_FOR_2)	Campo(21) (OT_FLD)	Unique
Puesto(45) (OT_POS)	es responsable de	está bajo la responsabilidad de(122) (CT_IS_RESP_FOR_2)	Campo (ejemplar)(74) (OT_FLD_SPEC)	Unique



Source Object Type	Relationship Type (active)	Relationship Type (passive)	Target Object Type	Possible Number of Connections
Puesto(45) (OT_POS)	es responsable de	está bajo la responsabilidad de(168) (CT_IS_RESP_1)	Sistema de aplicación(64) (OT_APPL_SYS)	Unique
Puesto(45) (OT_POS)	es responsable de	está bajo la responsabilidad de(33) (CT_IS_RESP_F OR_1)	Tabla(55) (OT_TBL)	Unique
Puesto(45) (OT_POS)	es responsable de	está bajo la responsabilidad de(122) (CT_IS_RESP_F OR_2)	Tablas (ejemplar)(73) (OT_TBL_SPEC)	Unique
Puesto(45) (OT_POS)	es responsable de	está bajo la responsabilidad de(122) (CT_IS_RESP_F OR_2)	View (físico)(75) (OT_VIEW_PHYS)	Unique
Puesto(45) (OT_POS)	es responsable del desarrollo de	el desarrollo está bajo la responsabilidad de(179) (CT_IS_RESP_F OR_DEV_1)	Sistema de aplicación(64) (OT_APPL_SYS)	Unique
Puesto(45) (OT_POS)	es responsable informático de	está bajo la responsabilidad informática de(148) (CT_IS_DP_RES P_1)	SGBD(69) (OT_DBMS)	Unique
Puesto(45) (OT_POS)	es usuario	tiene usuario(149) (CT_IS_USER_1)	Función informática(107) (OT_DP_FUNC)	Unique



Source Object Type	Relationship Type (active)	Relationship Type (passive)	Target Object Type	Possible Number of Connections
Puesto(45) (OT_POS)	es usuario	tiene usuario(149) (CT_IS_USER_1)	Módulo(65) (OT_MOD)	Unique
Puesto(45) (OT_POS)	es usuario	tiene usuario(149) (CT_IS_USER_1)	Sistema de aplicación(64) (OT_APPL_SYS)	Unique
Regla(50) (OT_RULE)	activa	es activado por(43) (CT_ACTIV_1)	Función informática(107) (OT_DP_FUNC)	Unique
Regla(50) (OT_RULE)	activa	es activado por(43) (CT_ACTIV_1)	Módulo(65) (OT_MOD)	Unique
Regla(50) (OT_RULE)	activa	es activado por(43) (CT_ACTIV_1)	Sistema de aplicación(64) (OT_APPL_SYS)	Unique
Regla(50) (OT_RULE)	enlaza	es enlazado por(54) (CT_LNK_2)	Regla(50) (OT_RULE)	Unique
Regla(50) (OT_RULE)	lleva a	es dependiente de(117) (CT_LEADS_TO_2)	Evento(18) (OT_EVT)	Unique
Relation(51) (OT_REL)	es entrada para	tiene como entrada(49) (CT_IS_INP_FOR)	Función informática(107) (OT_DP_FUNC)	Unique
Relation(51) (OT_REL)	es entrada para	tiene como entrada(49) (CT_IS_INP_FOR)	Módulo(65) (OT_MOD)	Unique



Source Object Type	Relationship Type (active)	Relationship Type (passive)	Target Object Type	Possible Number of Connections
Relation(51) (OT_REL)	es entrada para	tiene como entrada(49) (CT_IS_INP_FO R)	Sistema de aplicación(64) (OT_APPL_SYS)	Unique
Relation(51) (OT_REL)	se guarda en	guarda(173) (CT_STOR_ON)	Componente de hardware(76) (OT_HW_CMP)	Unique
Requisito(387) (OT_REQUIREM ENT)	se refiere a	es incluido por(728) (CT_REFS_TO_2)	Sistema de aplicación(64) (OT_APPL_SYS)	Unique
Risk(159) (OT_RISK)	aparece en	tiene(507) (CT_OCCUR)	Función informática(107) (OT_DP_FUNC)	Unique
Risk(159) (OT_RISK)	aparece en	tiene(507) (CT_OCCUR)	Módulo(65) (OT_MOD)	Unique
Risk(159) (OT_RISK)	aparece en	tiene(507) (CT_OCCUR)	Sistema de aplicación(64) (OT_APPL_SYS)	Unique
Rol(78) (OT_PERS_TYPE)	accede a	es accedido por(234) (CT_CAN_ACS)	Atributo MRE(19) (OT_ERM_ATTR)	Unique
Rol(78) (OT_PERS_TYPE)	accede a	es accedido por(234) (CT_CAN_ACS)	Campo(21) (OT_FLD)	Unique
Rol(78) (OT_PERS_TYPE)	accede a	es accedido por(234) (CT_CAN_ACS)	Campo (ejemplar)(74) (OT_FLD_SPEC)	Unique
Rol(78) (OT_PERS_TYPE)	accede a	es accedido por(102) (CT_ACS_2)	Class(90) (OT_CLS)	Unique
Rol(78) (OT_PERS_TYPE)	accede a	es accedido por(234) (CT_CAN_ACS)	Clúster/Modelo de datos(14) (OT_CLST)	Unique



Source Object Type	Relationship Type (active)	Relationship Type (passive)	Target Object Type	Possible Number of Connections
Rol(78) (OT_PERS_TYPE)	accede a	es accedido por(102) (CT_ACS_2)	Grupo de tipos de atributo(111) (OT_ATTR_TYPE_GRP)	Unique
Rol(78) (OT_PERS_TYPE)	accede a	es accedido por(234) (CT_CAN_ACS)	Tabla(55) (OT_TBL)	Unique
Rol(78) (OT_PERS_TYPE)	accede a	es accedido por(234) (CT_CAN_ACS)	Tablas (ejemplar)(73) (OT_TBL_SPEC)	Unique
Rol(78) (OT_PERS_TYPE)	accede a	es accedido por(234) (CT_CAN_ACS)	Tipo de entidad(17) (OT_ENT_TYPE)	Unique
Rol(78) (OT_PERS_TYPE)	accede a	es accedido por(234) (CT_CAN_ACS)	Tipo de relación(11) (OT_RELSHP_TYPE)	Unique
Rol(78) (OT_PERS_TYPE)	accede a	es accedido por(234) (CT_CAN_ACS)	Término técnico(58) (OT_TECH_TRM)	Unique
Rol(78) (OT_PERS_TYPE)	accede a	es accedido por(234) (CT_CAN_ACS)	View (físico)(75) (OT_VIEW_PHYS)	Unique
Rol(78) (OT_PERS_TYPE)	es profesionalmente responsable de	está bajo la responsabilidad profesional de(220) (CT_IS_TECH_RESP_3)	Sistema de aplicación(64) (OT_APPL_SYS)	Unique
Rol(78) (OT_PERS_TYPE)	es propietario de	tiene propietario(271) (CT_IS_OWN)	Class(90) (OT_CLS)	Unique
Rol(78) (OT_PERS_TYPE)	es propietario de	tiene propietario(271) (CT_IS_OWN)	Clúster/Modelo de datos(14) (OT_CLST)	Unique



Source Object Type	Relationship Type (active)	Relationship Type (passive)	Target Object Type	Possible Number of Connections
Rol(78) (OT_PERS_TYPE)	es propietario de	tiene propietario(271) (CT_IS_OWN)	Grupo de tipos de atributo(111) (OT_ATTR_TYPE_GRP)	Unique
Rol(78) (OT_PERS_TYPE)	es propietario de	tiene propietario(271) (CT_IS_OWN)	Tipo de entidad(17) (OT_ENT_TYPE)	Unique
Rol(78) (OT_PERS_TYPE)	es propietario de	tiene propietario(271) (CT_IS_OWN)	Tipo de relación(11) (OT_RELSHP_TYPE)	Unique
Rol(78) (OT_PERS_TYPE)	es responsable de	está bajo la responsabilidad de(168) (CT_IS_RESP_1)	Sistema de aplicación(64) (OT_APPL_SYS)	Unique
Rol(78) (OT_PERS_TYPE)	es responsable del desarrollo de	el desarrollo está bajo la responsabilidad de(231) (CT_IS_RESP_FOR_DEV_2)	Sistema de aplicación(64) (OT_APPL_SYS)	Unique
Rol(78) (OT_PERS_TYPE)	puede ser responsable de	puede estar bajo la responsabilidad de(217) (CT_CAN_BE_RESP_FOR)	Campo(21) (OT_FLD)	Unique
Rol(78) (OT_PERS_TYPE)	puede ser responsable de	puede estar bajo la responsabilidad de(217) (CT_CAN_BE_RESP_FOR)	Tabla(55) (OT_TBL)	Unique



Source Object Type	Relationship Type (active)	Relationship Type (passive)	Target Object Type	Possible Number of Connections
Rol(78) (OT_PERS_TYPE)	puede ser responsable de	puede estar bajo la responsabilidad de(217) (CT_CAN_BE_RESP_FOR)	View (físico)(75) (OT_VIEW_PHYS)	Unique
Rol(78) (OT_PERS_TYPE)	puede ser usuario	puede ser usado por(230) (CT_CAN_BE_USER)	Sistema de aplicación(64) (OT_APPL_SYS)	Unique
SGBD(69) (OT_DBMS)	emplea	es empleado por(60) (CT_USE_1)	Clúster/Modelo de datos(14) (OT_CLST)	Unique
SGBD(69) (OT_DBMS)	es plataforma de	se ejecuta bajo(70) (CT_IS_PLTFRM_OF)	Sistema de aplicación(64) (OT_APPL_SYS)	Unique
SGBD(69) (OT_DBMS)	se ejecuta bajo	es plataforma para(503) (CT_RUNS_ON)	Componente de hardware(76) (OT_HW_CMP)	Unique
Sistema de aplicación(64) (OT_APPL_SYS)	abarca	pertenece a(239) (CT_SUBS_5)	Pantalla(31) (OT_SCRN)	Unique
Sistema de aplicación(64) (OT_APPL_SYS)	apoya	es apoyado por(147) (CT_SUPP_3)	Función(22) (OT_FUNC)	Unique
Sistema de aplicación(64) (OT_APPL_SYS)	apoya	es soportado por la utilización de(146) (CT_SUPP_2)	Objetivo(86) (OT_OBJECTIVE)	Unique
Sistema de aplicación(64) (OT_APPL_SYS)	crea	es generado por(454) (CT_CREATES)	Categoría de conocimiento(230) (OT_KNWLDG_CAT)	Unique



Source Object Type	Relationship Type (active)	Relationship Type (passive)	Target Object Type	Possible Number of Connections
Sistema de aplicación(64) (OT_APPL_SYS)	crea	es generado por(454) (CT_CREATES)	Conocimiento documentado(231) (OT_DOC_KNWL DG)	Unique
Sistema de aplicación(64) (OT_APPL_SYS)	crea	es generado por(44) (CT_CRT_1)	Evento(18) (OT_EVT)	Unique
Sistema de aplicación(64) (OT_APPL_SYS)	crea	es generado por(44) (CT_CRT_1)	Lista(29) (OT_LST)	Unique
Sistema de aplicación(64) (OT_APPL_SYS)	crea salida para	es medio de salida para(28) (CT_CRT_OUT_T O)	Portador de información(27) (OT_INFO_CARR)	Unique
Sistema de aplicación(64) (OT_APPL_SYS)	dispone de	está disponible en(452) (CT_IS_AVAILAB LE)	Categoría de conocimiento(230) (OT_KNWLDG_C AT)	Unique
Sistema de aplicación(64) (OT_APPL_SYS)	emplea	es empleado por(60) (CT_USE_1)	Atributo MRE(19) (OT_ERM_ATTR)	Unique
Sistema de aplicación(64) (OT_APPL_SYS)	emplea	es empleado por(60) (CT_USE_1)	Class(90) (OT_CLS)	Unique
Sistema de aplicación(64) (OT_APPL_SYS)	emplea	es empleado por(60) (CT_USE_1)	Clúster/Modelo de datos(14) (OT_CLST)	Unique
Sistema de aplicación(64) (OT_APPL_SYS)	emplea	es empleado por(60) (CT_USE_1)	Grupo de tipos de atributo(111) (OT_ATTR_TYPE _GRP)	Unique



Source Object Type	Relationship Type (active)	Relationship Type (passive)	Target Object Type	Possible Number of Connections
Sistema de aplicación(64) (OT_APPL_SYS)	emplea	es empleado por(60) (CT_USE_1)	Sistema de aplicación(64) (OT_APPL_SYS)	Unique
Sistema de aplicación(64) (OT_APPL_SYS)	emplea	es empleado por(60) (CT_USE_1)	Tipo de entidad(17) (OT_ENT_TYPE)	Unique
Sistema de aplicación(64) (OT_APPL_SYS)	emplea	es empleado por(60) (CT_USE_1)	Tipo de relación(11) (OT_RELSHP_TYPE)	Unique
Sistema de aplicación(64) (OT_APPL_SYS)	emplea	es empleado por(60) (CT_USE_1)	Término técnico(58) (OT_TECH_TRM)	Unique
Sistema de aplicación(64) (OT_APPL_SYS)	envía	es enviado por(407) (CT_SENDS_2)	Flujo de información(26) (OT_INFO_FLW)	Unique
Sistema de aplicación(64) (OT_APPL_SYS)	envía datos a	recibe datos de(502) (CT_SENDS_3)	Class(90) (OT_CLS)	Unique
Sistema de aplicación(64) (OT_APPL_SYS)	envía datos a	recibe datos de(502) (CT_SENDS_3)	Sistema de aplicación(64) (OT_APPL_SYS)	Unique
Sistema de aplicación(64) (OT_APPL_SYS)	es medido por	mide(486) (CT_MEASURED_BY)	Instancia del número indicador(244) (OT_KPI)	Unique
Sistema de aplicación(64) (OT_APPL_SYS)	es predecesor de	sigue a(118) (CT_IS_PREDEC_OF_1)	Función informática(107) (OT_DP_FUNC)	Unique
Sistema de aplicación(64) (OT_APPL_SYS)	es predecesor de	sigue a(118) (CT_IS_PREDEC_OF_1)	Módulo(65) (OT_MOD)	Unique
Sistema de aplicación(64) (OT_APPL_SYS)	es predecesor de	sigue a(118) (CT_IS_PREDEC_OF_1)	Sistema de aplicación(64) (OT_APPL_SYS)	Unique



Source Object Type	Relationship Type (active)	Relationship Type (passive)	Target Object Type	Possible Number of Connections
Sistema de aplicación(64) (OT_APPL_SYS)	lee	es leído por(247) (CT_READ_1)	Categoría de conocimiento(230) (OT_KNWLDG_CAT)	Unique
Sistema de aplicación(64) (OT_APPL_SYS)	lee	es leído por(247) (CT_READ_1)	Conocimiento documentado(231) (OT_DOC_KNWLDG)	Unique
Sistema de aplicación(64) (OT_APPL_SYS)	lleva a	está asignado(116) (CT_LEADS_TO_1)	Regla(50) (OT_RULE)	Unique
Sistema de aplicación(64) (OT_APPL_SYS)	realizes	is realized by(458) (CT_REALIZES)	Class(90) (OT_CLS)	Unique
Sistema de aplicación(64) (OT_APPL_SYS)	se ejecuta bajo	es plataforma para(503) (CT_RUNS_ON)	Componente de hardware(76) (OT_HW_CMP)	Unique
Sistema de aplicación(64) (OT_APPL_SYS)	se encuentra en	es emplazamiento de(14) (CT_IS_LOC_AT_2)	Emplazamiento(54) (OT_LOC)	Unique
Sistema de aplicación(64) (OT_APPL_SYS)	tiene como salida	es salida de(50) (CT_HAS_OUT)	Atributo(8) (OT_ATTR)	Unique
Sistema de aplicación(64) (OT_APPL_SYS)	tiene como salida	es salida de(50) (CT_HAS_OUT)	Atributo MRE(19) (OT_ERM_ATTR)	Unique
Sistema de aplicación(64) (OT_APPL_SYS)	tiene como salida	es salida de(50) (CT_HAS_OUT)	Campo(21) (OT_FLD)	Unique



Source Object Type	Relationship Type (active)	Relationship Type (passive)	Target Object Type	Possible Number of Connections
Sistema de aplicación(64) (OT_APPL_SYS)	tiene como salida	es salida de(50) (CT_HAS_OUT)	Campo (ejemplar)(74) (OT_FLD_SPEC)	Unique
Sistema de aplicación(64) (OT_APPL_SYS)	tiene como salida	es salida de(50) (CT_HAS_OUT)	Class(90) (OT_CLS)	Unique
Sistema de aplicación(64) (OT_APPL_SYS)	tiene como salida	es salida de(50) (CT_HAS_OUT)	Clúster/Modelo de datos(14) (OT_CLST)	Unique
Sistema de aplicación(64) (OT_APPL_SYS)	tiene como salida	es salida de(50) (CT_HAS_OUT)	Relation(51) (OT_REL)	Unique
Sistema de aplicación(64) (OT_APPL_SYS)	tiene como salida	es salida de(50) (CT_HAS_OUT)	Tabla(55) (OT_TBL)	Unique
Sistema de aplicación(64) (OT_APPL_SYS)	tiene como salida	es salida de(50) (CT_HAS_OUT)	Tablas (ejemplar)(73) (OT_TBL_SPEC)	Unique
Sistema de aplicación(64) (OT_APPL_SYS)	tiene como salida	es salida de(50) (CT_HAS_OUT)	Tipo de entidad(17) (OT_ENT_TYPE)	Unique
Sistema de aplicación(64) (OT_APPL_SYS)	tiene como salida	es salida de(50) (CT_HAS_OUT)	Tipo de relación(11) (OT_RELSHP_TYPE)	Unique
Sistema de aplicación(64) (OT_APPL_SYS)	tiene como salida	es salida de(50) (CT_HAS_OUT)	Término técnico(58) (OT_TECH_TRM)	Unique
Sistema de aplicación(64) (OT_APPL_SYS)	tiene como salida	es salida de(50) (CT_HAS_OUT)	View(57) (OT_VIEW)	Unique
Sistema de aplicación(64) (OT_APPL_SYS)	tiene como salida	es salida de(50) (CT_HAS_OUT)	View (físico)(75) (OT_VIEW_PHYS)	Unique



Source Object Type	Relationship Type (active)	Relationship Type (passive)	Target Object Type	Possible Number of Connections
Tabla(55) (OT_TBL)	es entrada para	tiene como entrada(49) (CT_IS_INP_FOR)	Función informática(107) (OT_DP_FUNC)	Unique
Tabla(55) (OT_TBL)	es entrada para	tiene como entrada(49) (CT_IS_INP_FOR)	Módulo(65) (OT_MOD)	Unique
Tabla(55) (OT_TBL)	es entrada para	tiene como entrada(49) (CT_IS_INP_FOR)	Sistema de aplicación(64) (OT_APPL_SYS)	Unique
Tabla(55) (OT_TBL)	se guarda en	guarda(173) (CT_STOR_ON)	Componente de hardware(76) (OT_HW_CMP)	Unique
Tablas (ejemplar)(73) (OT_TBL_SPEC)	es entrada para	tiene como entrada(49) (CT_IS_INP_FOR)	Función informática(107) (OT_DP_FUNC)	Unique
Tablas (ejemplar)(73) (OT_TBL_SPEC)	es entrada para	tiene como entrada(49) (CT_IS_INP_FOR)	Módulo(65) (OT_MOD)	Unique
Tablas (ejemplar)(73) (OT_TBL_SPEC)	es entrada para	tiene como entrada(49) (CT_IS_INP_FOR)	Sistema de aplicación(64) (OT_APPL_SYS)	Unique
Tablas (ejemplar)(73) (OT_TBL_SPEC)	se guarda en	guarda(173) (CT_STOR_ON)	Componente de hardware(76) (OT_HW_CMP)	Unique
Tarea(137) (OT_FUNC_INST)	se refiere a	es incluido por(732) (CT_REFS_TO_3)	Sistema de aplicación(64) (OT_APPL_SYS)	Unique



Source Object Type	Relationship Type (active)	Relationship Type (passive)	Target Object Type	Possible Number of Connections
Tipo de entidad(17) (OT_ENT_TYPE)	es entrada para	tiene como entrada(49) (CT_IS_INP_FOR)	Función informática(107) (OT_DP_FUNC)	Unique
Tipo de entidad(17) (OT_ENT_TYPE)	es entrada para	tiene como entrada(49) (CT_IS_INP_FOR)	Módulo(65) (OT_MOD)	Unique
Tipo de entidad(17) (OT_ENT_TYPE)	es entrada para	tiene como entrada(49) (CT_IS_INP_FOR)	Sistema de aplicación(64) (OT_APPL_SYS)	Unique
Tipo de entidad(17) (OT_ENT_TYPE)	se encuentra sobre	tiene informaciones sobre(86) (CT_LIES_ON)	Portador de información(27) (OT_INFO_CARR)	Unique
Tipo de entidad(17) (OT_ENT_TYPE)	se guarda en	guarda(173) (CT_STOR_ON)	Componente de hardware(76) (OT_HW_CMP)	Unique
Tipo de relación(11) (OT_RELSHP_TYPE)	es entrada para	tiene como entrada(49) (CT_IS_INP_FOR)	Función informática(107) (OT_DP_FUNC)	Unique
Tipo de relación(11) (OT_RELSHP_TYPE)	es entrada para	tiene como entrada(49) (CT_IS_INP_FOR)	Módulo(65) (OT_MOD)	Unique
Tipo de relación(11) (OT_RELSHP_TYPE)	es entrada para	tiene como entrada(49) (CT_IS_INP_FOR)	Sistema de aplicación(64) (OT_APPL_SYS)	Unique
Tipo de relación(11) (OT_RELSHP_TYPE)	se encuentra sobre	tiene informaciones sobre(86) (CT_LIES_ON)	Portador de información(27) (OT_INFO_CARR)	Unique



Source Object Type	Relationship Type (active)	Relationship Type (passive)	Target Object Type	Possible Number of Connections
Tipo de relación(11) (OT_RELSHP_TYPE)	se guarda en	guarda(173) (CT_STOR_ON)	Componente de hardware(76) (OT_HW_CMP)	Unique
Tipo de unidad organizativa(44) (OT_ORG_UNIT_TYPE)	accede a	es accedido por(234) (CT_CAN_ACS)	Atributo MRE(19) (OT_ERM_ATTR)	Unique
Tipo de unidad organizativa(44) (OT_ORG_UNIT_TYPE)	accede a	es accedido por(234) (CT_CAN_ACS)	Campo(21) (OT_FLD)	Unique
Tipo de unidad organizativa(44) (OT_ORG_UNIT_TYPE)	accede a	es accedido por(234) (CT_CAN_ACS)	Campo (ejemplar)(74) (OT_FLD_SPEC)	Unique
Tipo de unidad organizativa(44) (OT_ORG_UNIT_TYPE)	accede a	es accedido por(102) (CT_ACS_2)	Class(90) (OT_CLS)	Unique
Tipo de unidad organizativa(44) (OT_ORG_UNIT_TYPE)	accede a	es accedido por(234) (CT_CAN_ACS)	Clúster/Modelo de datos(14) (OT_CLST)	Unique
Tipo de unidad organizativa(44) (OT_ORG_UNIT_TYPE)	accede a	es accedido por(102) (CT_ACS_2)	Grupo de tipos de atributo(111) (OT_ATTR_TYPE_GRP)	Unique
Tipo de unidad organizativa(44) (OT_ORG_UNIT_TYPE)	accede a	es accedido por(234) (CT_CAN_ACS)	Tabla(55) (OT_TBL)	Unique
Tipo de unidad organizativa(44) (OT_ORG_UNIT_TYPE)	accede a	es accedido por(234) (CT_CAN_ACS)	Tablas (ejemplar)(73) (OT_TBL_SPEC)	Unique



Source Object Type	Relationship Type (active)	Relationship Type (passive)	Target Object Type	Possible Number of Connections
Tipo de unidad organizativa(44) (OT_ORG_UNIT_TYPE)	accede a	es accedido por(234) (CT_CAN_ACS)	Tipo de entidad(17) (OT_ENT_TYPE)	Unique
Tipo de unidad organizativa(44) (OT_ORG_UNIT_TYPE)	accede a	es accedido por(234) (CT_CAN_ACS)	Tipo de relación(11) (OT_RELSHP_TYPE)	Unique
Tipo de unidad organizativa(44) (OT_ORG_UNIT_TYPE)	accede a	es accedido por(234) (CT_CAN_ACS)	Término técnico(58) (OT_TECH_TRM)	Unique
Tipo de unidad organizativa(44) (OT_ORG_UNIT_TYPE)	accede a	es accedido por(234) (CT_CAN_ACS)	View (físico)(75) (OT_VIEW_PHYS)	Unique
Tipo de unidad organizativa(44) (OT_ORG_UNIT_TYPE)	es profesionalmente responsable de	está bajo la responsabilidad profesional de(220) (CT_IS_TECH_RESP_3)	Sistema de aplicación(64) (OT_APPL_SYS)	Unique
Tipo de unidad organizativa(44) (OT_ORG_UNIT_TYPE)	es propietario de	tiene propietario(271) (CT_IS_OWN)	Class(90) (OT_CLS)	Unique
Tipo de unidad organizativa(44) (OT_ORG_UNIT_TYPE)	es propietario de	tiene propietario(271) (CT_IS_OWN)	Clúster/Modelo de datos(14) (OT_CLST)	Unique
Tipo de unidad organizativa(44) (OT_ORG_UNIT_TYPE)	es propietario de	tiene propietario(271) (CT_IS_OWN)	Grupo de tipos de atributo(111) (OT_ATTR_TYPE_GRP)	Unique



Source Object Type	Relationship Type (active)	Relationship Type (passive)	Target Object Type	Possible Number of Connections
Tipo de unidad organizativa(44) (OT_ORG_UNIT_TYPE)	es propietario de	tiene propietario(271) (CT_IS_OWN)	Tipo de entidad(17) (OT_ENT_TYPE)	Unique
Tipo de unidad organizativa(44) (OT_ORG_UNIT_TYPE)	es propietario de	tiene propietario(271) (CT_IS_OWN)	Tipo de relación(11) (OT_RELSHP_TYPE)	Unique
Tipo de unidad organizativa(44) (OT_ORG_UNIT_TYPE)	es responsable del desarrollo de	el desarrollo está bajo la responsabilidad de(231) (CT_IS_RESP_FOR_DEV_2)	Sistema de aplicación(64) (OT_APPL_SYS)	Unique
Tipo de unidad organizativa(44) (OT_ORG_UNIT_TYPE)	puede ser responsable de	puede estar bajo la responsabilidad de(217) (CT_CAN_BE_RESP_FOR)	Campo(21) (OT_FLD)	Unique
Tipo de unidad organizativa(44) (OT_ORG_UNIT_TYPE)	puede ser responsable de	puede estar bajo la responsabilidad de(217) (CT_CAN_BE_RESP_FOR)	Tabla(55) (OT_TBL)	Unique
Tipo de unidad organizativa(44) (OT_ORG_UNIT_TYPE)	puede ser responsable de	puede estar bajo la responsabilidad de(217) (CT_CAN_BE_RESP_FOR)	View (físico)(75) (OT_VIEW_PHYS)	Unique
Tipo de unidad organizativa(44) (OT_ORG_UNIT_TYPE)	puede ser usuario	puede ser usado por(230) (CT_CAN_BE_USER)	Sistema de aplicación(64) (OT_APPL_SYS)	Unique



Source Object Type	Relationship Type (active)	Relationship Type (passive)	Target Object Type	Possible Number of Connections
Término técnico(58) (OT_TECH_TRM)	es entrada para	tiene como entrada(49) (CT_IS_INP_FOR)	Función informática(107) (OT_DP_FUNC)	Unique
Término técnico(58) (OT_TECH_TRM)	es entrada para	tiene como entrada(49) (CT_IS_INP_FOR)	Módulo(65) (OT_MOD)	Unique
Término técnico(58) (OT_TECH_TRM)	es entrada para	tiene como entrada(49) (CT_IS_INP_FOR)	Sistema de aplicación(64) (OT_APPL_SYS)	Unique
Término técnico(58) (OT_TECH_TRM)	se encuentra sobre	tiene informaciones sobre(86) (CT_LIES_ON)	Portador de información(27) (OT_INFO_CARR)	Unique
Término técnico(58) (OT_TECH_TRM)	se guarda en	guarda(173) (CT_STOR_ON)	Componente de hardware(76) (OT_HW_CMP)	Unique
Unidad organizativa(43) (OT_ORG_UNIT)	accede a	es accedido por(102) (CT_ACS_2)	Atributo MRE(19) (OT_ERM_ATTR)	Unique
Unidad organizativa(43) (OT_ORG_UNIT)	accede a	es accedido por(98) (CT_ACS_1)	Campo(21) (OT_FLD)	Unique
Unidad organizativa(43) (OT_ORG_UNIT)	accede a	es accedido por(102) (CT_ACS_2)	Campo (ejemplar)(74) (OT_FLD_SPEC)	Unique
Unidad organizativa(43) (OT_ORG_UNIT)	accede a	es accedido por(102) (CT_ACS_2)	Class(90) (OT_CLS)	Unique
Unidad organizativa(43) (OT_ORG_UNIT)	accede a	es accedido por(102) (CT_ACS_2)	Clúster/Modelo de datos(14) (OT_CLST)	Unique



Source Object Type	Relationship Type (active)	Relationship Type (passive)	Target Object Type	Possible Number of Connections
Unidad organizativa(43) (OT_ORG_UNIT)	accede a	es accedido por(102) (CT_ACS_2)	Grupo de tipos de atributo(111) (OT_ATTR_TYPE_GRP)	Unique
Unidad organizativa(43) (OT_ORG_UNIT)	accede a	es accedido por(98) (CT_ACS_1)	Tabla(55) (OT_TBL)	Unique
Unidad organizativa(43) (OT_ORG_UNIT)	accede a	es accedido por(102) (CT_ACS_2)	Tablas (ejemplar)(73) (OT_TBL_SPEC)	Unique
Unidad organizativa(43) (OT_ORG_UNIT)	accede a	es accedido por(102) (CT_ACS_2)	Tipo de entidad(17) (OT_ENT_TYPE)	Unique
Unidad organizativa(43) (OT_ORG_UNIT)	accede a	es accedido por(102) (CT_ACS_2)	Tipo de relación(11) (OT_RELSHP_TYPE)	Unique
Unidad organizativa(43) (OT_ORG_UNIT)	accede a	es accedido por(102) (CT_ACS_2)	Término técnico(58) (OT_TECH_TRM)	Unique
Unidad organizativa(43) (OT_ORG_UNIT)	accede a	es accedido por(102) (CT_ACS_2)	View (físico)(75) (OT_VIEW_PHYS)	Unique
Unidad organizativa(43) (OT_ORG_UNIT)	es profesionalmente responsable de	tiene como responsable profesional a(11) (CT_IS_TECH_RESP_2)	Sistema de aplicación(64) (OT_APPL_SYS)	Unique
Unidad organizativa(43) (OT_ORG_UNIT)	es propietario de	tiene propietario(271) (CT_IS_OWN)	Class(90) (OT_CLS)	Unique
Unidad organizativa(43) (OT_ORG_UNIT)	es propietario de	tiene propietario(271) (CT_IS_OWN)	Clúster/Modelo de datos(14) (OT_CLST)	Unique



Source Object Type	Relationship Type (active)	Relationship Type (passive)	Target Object Type	Possible Number of Connections
Unidad organizativa(43) (OT_ORG_UNIT)	es propietario de	tiene propietario(271) (CT_IS_OWN)	Grupo de tipos de atributo(111) (OT_ATTR_TYPE_GRP)	Unique
Unidad organizativa(43) (OT_ORG_UNIT)	es propietario de	tiene propietario(271) (CT_IS_OWN)	Tipo de entidad(17) (OT_ENT_TYPE)	Unique
Unidad organizativa(43) (OT_ORG_UNIT)	es propietario de	tiene propietario(271) (CT_IS_OWN)	Tipo de relación(11) (OT_RELSHP_TYPE)	Unique
Unidad organizativa(43) (OT_ORG_UNIT)	es responsable de	está bajo la responsabilidad de(122) (CT_IS_RESP_FOR_2)	Campo(21) (OT_FLD)	Unique
Unidad organizativa(43) (OT_ORG_UNIT)	es responsable de	está bajo la responsabilidad de(122) (CT_IS_RESP_FOR_2)	Campo (ejemplar)(74) (OT_FLD_SPEC)	Unique
Unidad organizativa(43) (OT_ORG_UNIT)	es responsable de	está bajo la responsabilidad de(168) (CT_IS_RESP_1)	Sistema de aplicación(64) (OT_APPL_SYS)	Unique
Unidad organizativa(43) (OT_ORG_UNIT)	es responsable de	está bajo la responsabilidad de(33) (CT_IS_RESP_FOR_1)	Tabla(55) (OT_TBL)	Unique
Unidad organizativa(43) (OT_ORG_UNIT)	es responsable de	está bajo la responsabilidad de(122) (CT_IS_RESP_FOR_2)	Tablas (ejemplar)(73) (OT_TBL_SPEC)	Unique



Source Object Type	Relationship Type (active)	Relationship Type (passive)	Target Object Type	Possible Number of Connections
Unidad organizativa(43) (OT_ORG_UNIT)	es responsable de	está bajo la responsabilidad de(122) (CT_IS_RESP_F OR_2)	View (físico)(75) (OT_VIEW_PHYS)	Unique
Unidad organizativa(43) (OT_ORG_UNIT)	es responsable del desarrollo de	el desarrollo está bajo la responsabilidad de(179) (CT_IS_RESP_F OR_DEV_1)	Sistema de aplicación(64) (OT_APPL_SYS)	Unique
Unidad organizativa(43) (OT_ORG_UNIT)	es responsable informático de	está bajo la responsabilidad informática de(148) (CT_IS_DP_RES P_1)	SGBD(69) (OT_DBMS)	Unique
Unidad organizativa(43) (OT_ORG_UNIT)	es usuario	tiene usuario(149) (CT_IS_USER_1)	Función informática(107) (OT_DP_FUNC)	Unique
Unidad organizativa(43) (OT_ORG_UNIT)	es usuario	tiene usuario(149) (CT_IS_USER_1)	Módulo(65) (OT_MOD)	Unique
Unidad organizativa(43) (OT_ORG_UNIT)	es usuario	tiene usuario(149) (CT_IS_USER_1)	Sistema de aplicación(64) (OT_APPL_SYS)	Unique
Unidad organizativa(43) (OT_ORG_UNIT)	proporciona	es proporcionado por(399) (CT_PROVIDES)	Sistema de aplicación(64) (OT_APPL_SYS)	Unique



Source Object Type	Relationship Type (active)	Relationship Type (passive)	Target Object Type	Possible Number of Connections
View(57) (OT_VIEW)	es entrada para	tiene como entrada(49) (CT_IS_INP_FO R)	Función informática(107) (OT_DP_FUNC)	Unique
View(57) (OT_VIEW)	es entrada para	tiene como entrada(49) (CT_IS_INP_FO R)	Módulo(65) (OT_MOD)	Unique
View(57) (OT_VIEW)	es entrada para	tiene como entrada(49) (CT_IS_INP_FO R)	Sistema de aplicación(64) (OT_APPL_SYS)	Unique
View(57) (OT_VIEW)	se guarda en	guarda(173) (CT_STOR_ON)	Componente de hardware(76) (OT_HW_CMP)	Unique
View(57) (OT_VIEW)	se refiere a	tiene(177) (CT_REL_TO)	Tabla(55) (OT_TBL)	Unique
View (físico)(75) (OT_VIEW_PHYS)	es entrada para	tiene como entrada(49) (CT_IS_INP_FO R)	Función informática(107) (OT_DP_FUNC)	Unique
View (físico)(75) (OT_VIEW_PHYS)	es entrada para	tiene como entrada(49) (CT_IS_INP_FO R)	Módulo(65) (OT_MOD)	Unique
View (físico)(75) (OT_VIEW_PHYS)	es entrada para	tiene como entrada(49) (CT_IS_INP_FO R)	Sistema de aplicación(64) (OT_APPL_SYS)	Unique
View (físico)(75) (OT_VIEW_PHYS)	se guarda en	guarda(173) (CT_STOR_ON)	Componente de hardware(76) (OT_HW_CMP)	Unique



3.2.59 Diagrama de colaboración de servicio

Source Object Type	Relationship Type (active)	Relationship Type (passive)	Target Object Type	Possible Number of Connections
Atributo MRE(19) (OT_ERM_ATTR)	es entrada para	tiene como entrada(49) (CT_IS_INP_FO R)	Facultad(293) (OT_IS_FUNC)	Unique
Atributo MRE(19) (OT_ERM_ATTR)	es entrada para	tiene como entrada(49) (CT_IS_INP_FO R)	IS service(295) (OT_IS_SERVIC E)	Unique
Atributo MRE(19) (OT_ERM_ATTR)	es entrada para	tiene como entrada(49) (CT_IS_INP_FO R)	Tipo de servicio(294) (OT_FUNC_CLUS TER)	Unique
Clase de sistema de aplicación(7) (OT_APPL_SYS_ CLS)	apoya	es apoyado por(221) (CT_CAN_SUPP_ 1)	Tipo de servicio(294) (OT_FUNC_CLUS TER)	Unique
Class(90) (OT_CLS)	aprovecha	es utilizado(478) (CT_USES_2)	Facultad(293) (OT_IS_FUNC)	Unique
Class(90) (OT_CLS)	aprovecha	es utilizado(478) (CT_USES_2)	IS service(295) (OT_IS_SERVIC E)	Unique
Class(90) (OT_CLS)	aprovecha	es utilizado(478) (CT_USES_2)	Tipo de servicio(294) (OT_FUNC_CLUS TER)	Unique
Class(90) (OT_CLS)	es entrada para	tiene como entrada(49) (CT_IS_INP_FO R)	Facultad(293) (OT_IS_FUNC)	Unique
Class(90) (OT_CLS)	es entrada para	tiene como entrada(49) (CT_IS_INP_FO R)	IS service(295) (OT_IS_SERVIC E)	Unique



Source Object Type	Relationship Type (active)	Relationship Type (passive)	Target Object Type	Possible Number of Connections
Class(90) (OT_CLS)	es entrada para	tiene como entrada(49) (CT_IS_INP_FOR)	Puerto(404) (OT_PORT)	Unique
Class(90) (OT_CLS)	es entrada para	tiene como entrada(49) (CT_IS_INP_FOR)	Tipo de servicio(294) (OT_FUNC_CLUSTER)	Unique
Clúster/Modelo de datos(14) (OT_CLST)	es entrada para	tiene como entrada(49) (CT_IS_INP_FOR)	Facultad(293) (OT_IS_FUNC)	Unique
Clúster/Modelo de datos(14) (OT_CLST)	es entrada para	tiene como entrada(49) (CT_IS_INP_FOR)	IS service(295) (OT_IS_SERVICE)	Unique
Clúster/Modelo de datos(14) (OT_CLST)	es entrada para	tiene como entrada(49) (CT_IS_INP_FOR)	Puerto(404) (OT_PORT)	Unique
Clúster/Modelo de datos(14) (OT_CLST)	es entrada para	tiene como entrada(49) (CT_IS_INP_FOR)	Tipo de servicio(294) (OT_FUNC_CLUSTER)	Unique
Configuración de la facultad(391) (OT_CAPABILITY_CONFIGURATION)	es entrada para	tiene como entrada(49) (CT_IS_INP_FOR)	IS service(295) (OT_IS_SERVICE)	Unique
Configuración de la facultad(391) (OT_CAPABILITY_CONFIGURATION)	proporciona	es proporcionado por(399) (CT_PROVIDES)	Tipo de servicio(294) (OT_FUNC_CLUSTER)	Unique



Source Object Type	Relationship Type (active)	Relationship Type (passive)	Target Object Type	Possible Number of Connections
Contrato(399) (OT_CONTRACT)	governs and measures	is governed and measured by(759) (CT_GOVERNS)	Tipo de servicio(294) (OT_FUNC_CLUSTER)	Unique
Contrato(399) (OT_CONTRACT)	meets	applies to(758) (CT_MEETS)	Facultad(293) (OT_IS_FUNC)	Unique
Elemento de arquitectura(343) (OT_ARCH_ELEMENT)	es relevante para	posee elemento de arquitectura relevante(675) (CT_IS_RELEVANT_FOR)	Tipo de servicio(294) (OT_FUNC_CLUSTER)	Unique
Emplazamiento(54) (OT_LOC)	puede ser usuario	puede ser usado por(230) (CT_CAN_BE_USER)	Facultad(293) (OT_IS_FUNC)	Unique
Emplazamiento(54) (OT_LOC)	puede ser usuario	puede ser usado por(230) (CT_CAN_BE_USER)	IS service(295) (OT_IS_SERVICE)	Unique
Emplazamiento(54) (OT_LOC)	puede ser usuario	puede ser usado por(230) (CT_CAN_BE_USER)	Tipo de servicio(294) (OT_FUNC_CLUSTER)	Unique
Evento(18) (OT_EVT)	activa	es activado por(43) (CT_ACTIV_1)	Facultad(293) (OT_IS_FUNC)	Unique
Evento(18) (OT_EVT)	activa	es activado por(43) (CT_ACTIV_1)	IS service(295) (OT_IS_SERVICE)	Unique
Evento(18) (OT_EVT)	activa	es activado por(43) (CT_ACTIV_1)	Regla(50) (OT_RULE)	Unique



Source Object Type	Relationship Type (active)	Relationship Type (passive)	Target Object Type	Possible Number of Connections
Evento(18) (OT_EVT)	activa	es activado por(43) (CT_ACTIV_1)	Tipo de servicio(294) (OT_FUNC_CLUSTER)	Unique
Facultad(293) (OT_IS_FUNC)	abarca	pertenece a(239) (CT_SUBS_5)	Pantalla(31) (OT_SCRN)	Unique
Facultad(293) (OT_IS_FUNC)	apoya	es apoyado por(221) (CT_CAN_SUPP_1)	Función(22) (OT_FUNC)	Unique
Facultad(293) (OT_IS_FUNC)	crea	es creado por(226) (CT_CRT_5)	Clúster/Modelo de datos(14) (OT_CLST)	Unique
Facultad(293) (OT_IS_FUNC)	crea	es creado por(226) (CT_CRT_5)	Tipo de entidad(17) (OT_ENT_TYPE)	Unique
Facultad(293) (OT_IS_FUNC)	crea	es generado por(44) (CT_CRT_1)	Evento(18) (OT_EVT)	Unique
Facultad(293) (OT_IS_FUNC)	crea	es generado por(69) (CT_CRT_4)	Lista(29) (OT_LST)	Unique
Facultad(293) (OT_IS_FUNC)	crea salida para	es medio de salida para(28) (CT_CRT_OUT_T O)	Portador de información(27) (OT_INFO_CARR)	Unique
Facultad(293) (OT_IS_FUNC)	elimina	es borrado por(227) (CT_DEL)	Clúster/Modelo de datos(14) (OT_CLST)	Unique
Facultad(293) (OT_IS_FUNC)	elimina	es borrado por(227) (CT_DEL)	Tipo de entidad(17) (OT_ENT_TYPE)	Unique



Source Object Type	Relationship Type (active)	Relationship Type (passive)	Target Object Type	Possible Number of Connections
Facultad(293) (OT_IS_FUNC)	emplea	es empleado por(60) (CT_USE_1)	Atributo MRE(19) (OT_ERM_ATTR)	Unique
Facultad(293) (OT_IS_FUNC)	emplea	es empleado por(60) (CT_USE_1)	Class(90) (OT_CLS)	Unique
Facultad(293) (OT_IS_FUNC)	emplea	es empleado por(60) (CT_USE_1)	Clúster/Modelo de datos(14) (OT_CLST)	Unique
Facultad(293) (OT_IS_FUNC)	emplea	es empleado por(60) (CT_USE_1)	Tipo de entidad(17) (OT_ENT_TYPE)	Unique
Facultad(293) (OT_IS_FUNC)	emplea	es empleado por(60) (CT_USE_1)	Tipo de relación(11) (OT_RELSHP_TYPE)	Unique
Facultad(293) (OT_IS_FUNC)	emplea	es empleado por(60) (CT_USE_1)	Término técnico(58) (OT_TECH_TRM)	Unique
Facultad(293) (OT_IS_FUNC)	es predecesor de	sigue a(118) (CT_IS_PREDEC_OF_1)	Facultad(293) (OT_IS_FUNC)	Unique
Facultad(293) (OT_IS_FUNC)	es predecesor de	sigue a(118) (CT_IS_PREDEC_OF_1)	IS service(295) (OT_IS_SERVICE)	Unique
Facultad(293) (OT_IS_FUNC)	es predecesor de	sigue a(118) (CT_IS_PREDEC_OF_1)	Tipo de servicio(294) (OT_FUNC_CLUSTER)	Unique
Facultad(293) (OT_IS_FUNC)	lee	es leído por(247) (CT_READ_1)	Clúster/Modelo de datos(14) (OT_CLST)	Unique
Facultad(293) (OT_IS_FUNC)	lee	es leído por(247) (CT_READ_1)	Tipo de entidad(17) (OT_ENT_TYPE)	Unique



Source Object Type	Relationship Type (active)	Relationship Type (passive)	Target Object Type	Possible Number of Connections
Facultad(293) (OT_IS_FUNC)	lleva a	está asignado(116) (CT_LEADS_TO_1)	Regla(50) (OT_RULE)	Unique
Facultad(293) (OT_IS_FUNC)	modifica	es modificado por(224) (CT_CHNG)	Clúster/Modelo de datos(14) (OT_CLST)	Unique
Facultad(293) (OT_IS_FUNC)	modifica	es modificado por(224) (CT_CHNG)	Tipo de entidad(17) (OT_ENT_TYPE)	Unique
Facultad(293) (OT_IS_FUNC)	proporciona entrada para	recibe entrada de(582) (CT_PROV_INP_FOR_1)	Facultad(293) (OT_IS_FUNC)	Unique
Facultad(293) (OT_IS_FUNC)	proporciona entrada para	recibe entrada de(582) (CT_PROV_INP_FOR_1)	IS service(295) (OT_IS_SERVICE)	Unique
Facultad(293) (OT_IS_FUNC)	proporciona entrada para	recibe entrada de(582) (CT_PROV_INP_FOR_1)	Tipo de servicio(294) (OT_FUNC_CLUSTER)	Unique
Facultad(293) (OT_IS_FUNC)	puede encontrarse en	puede ser emplazamiento de(165) (CT_CAN_BE_LOCAT)	Emplazamiento(54) (OT_LOC)	Unique
Facultad(293) (OT_IS_FUNC)	realizes	is realized by(458) (CT_REALIZES)	Class(90) (OT_CLS)	Unique
Facultad(293) (OT_IS_FUNC)	tiene como salida	es salida de(50) (CT_HAS_OUT)	Atributo MRE(19) (OT_ERM_ATTR)	Unique
Facultad(293) (OT_IS_FUNC)	tiene como salida	es salida de(50) (CT_HAS_OUT)	Class(90) (OT_CLS)	Unique



Source Object Type	Relationship Type (active)	Relationship Type (passive)	Target Object Type	Possible Number of Connections
Facultad(293) (OT_IS_FUNC)	tiene como salida	es salida de(50) (CT_HAS_OUT)	Clúster/Modelo de datos(14) (OT_CLST)	Unique
Facultad(293) (OT_IS_FUNC)	tiene como salida	es salida de(50) (CT_HAS_OUT)	Tabla(55) (OT_TBL)	Unique
Facultad(293) (OT_IS_FUNC)	tiene como salida	es salida de(50) (CT_HAS_OUT)	Tipo de entidad(17) (OT_ENT_TYPE)	Unique
Facultad(293) (OT_IS_FUNC)	tiene como salida	es salida de(50) (CT_HAS_OUT)	Tipo de relación(11) (OT_RELSHP_TYPE)	Unique
Facultad(293) (OT_IS_FUNC)	tiene como salida	es salida de(50) (CT_HAS_OUT)	Término técnico(58) (OT_TECH_TRM)	Unique
Grupo(128) (OT_GRP)	puede ser usuario	puede ser usado por(230) (CT_CAN_BE_USER)	Facultad(293) (OT_IS_FUNC)	Unique
Grupo(128) (OT_GRP)	puede ser usuario	puede ser usado por(230) (CT_CAN_BE_USER)	IS service(295) (OT_IS_SERVICE)	Unique
Grupo(128) (OT_GRP)	puede ser usuario	puede ser usado por(230) (CT_CAN_BE_USER)	Tipo de servicio(294) (OT_FUNC_CLUSTER)	Unique
IS service(295) (OT_IS_SERVICE)	abarca	pertenece a(239) (CT_SUBS_5)	Pantalla(31) (OT_SCRN)	Unique
IS service(295) (OT_IS_SERVICE)	apoya	es apoyado por(221) (CT_CAN_SUPP_1)	Función(22) (OT_FUNC)	Unique



Source Object Type	Relationship Type (active)	Relationship Type (passive)	Target Object Type	Possible Number of Connections
IS service(295) (OT_IS_SERVIC E)	crea	es generado por(44) (CT_CRT_1)	Evento(18) (OT_EVT)	Unique
IS service(295) (OT_IS_SERVIC E)	crea	es generado por(69) (CT_CRT_4)	Lista(29) (OT_LST)	Unique
IS service(295) (OT_IS_SERVIC E)	crea salida para	es medio de salida para(28) (CT_CRT_OUT_T O)	Portador de información(27) (OT_INFO_CARR)	Unique
IS service(295) (OT_IS_SERVIC E)	emplea	es empleado por(60) (CT_USE_1)	Atributo MRE(19) (OT_ERM_ATTR)	Unique
IS service(295) (OT_IS_SERVIC E)	emplea	es empleado por(60) (CT_USE_1)	Class(90) (OT_CLS)	Unique
IS service(295) (OT_IS_SERVIC E)	emplea	es empleado por(60) (CT_USE_1)	Clúster/Modelo de datos(14) (OT_CLST)	Unique
IS service(295) (OT_IS_SERVIC E)	emplea	es empleado por(60) (CT_USE_1)	Tipo de entidad(17) (OT_ENT_TYPE)	Unique
IS service(295) (OT_IS_SERVIC E)	emplea	es empleado por(60) (CT_USE_1)	Tipo de relación(11) (OT_RELSHP_TY PE)	Unique
IS service(295) (OT_IS_SERVIC E)	emplea	es empleado por(60) (CT_USE_1)	Término técnico(58) (OT_TECH_TRM)	Unique
IS service(295) (OT_IS_SERVIC E)	es predecesor de	sigue a(118) (CT_IS_PREDEC _OF_1)	Facultad(293) (OT_IS_FUNC)	Unique
IS service(295) (OT_IS_SERVIC E)	es predecesor de	sigue a(118) (CT_IS_PREDEC _OF_1)	IS service(295) (OT_IS_SERVIC E)	Unique



Source Object Type	Relationship Type (active)	Relationship Type (passive)	Target Object Type	Possible Number of Connections
IS service(295) (OT_IS_SERVICE)	es predecesor de	sigue a(118) (CT_IS_PREDEC_OF_1)	Tipo de servicio(294) (OT_FUNC_CLUSTER)	Unique
IS service(295) (OT_IS_SERVICE)	llama	es llamado por(455) (CT_CALLS_1)	Tipo de servicio(294) (OT_FUNC_CLUSTER)	Unique
IS service(295) (OT_IS_SERVICE)	lleva a	está asignado(116) (CT_LEADS_TO_1)	Regla(50) (OT_RULE)	Unique
IS service(295) (OT_IS_SERVICE)	proporciona entrada para	recibe entrada de(582) (CT_PROV_INP_FOR_1)	Facultad(293) (OT_IS_FUNC)	Unique
IS service(295) (OT_IS_SERVICE)	proporciona entrada para	recibe entrada de(582) (CT_PROV_INP_FOR_1)	IS service(295) (OT_IS_SERVICE)	Unique
IS service(295) (OT_IS_SERVICE)	proporciona entrada para	recibe entrada de(582) (CT_PROV_INP_FOR_1)	Puerto(404) (OT_PORT)	Unique
IS service(295) (OT_IS_SERVICE)	proporciona entrada para	recibe entrada de(582) (CT_PROV_INP_FOR_1)	Tipo de servicio(294) (OT_FUNC_CLUSTER)	Unique
IS service(295) (OT_IS_SERVICE)	puede encontrarse en	puede ser emplazamiento de(165) (CT_CAN_BE_LOC_AT)	Emplazamiento(54) (OT_LOC)	Unique
IS service(295) (OT_IS_SERVICE)	realiza	es realizado por(56) (CT_REAL)	Registro(104) (OT_NW_PROT)	Unique



Source Object Type	Relationship Type (active)	Relationship Type (passive)	Target Object Type	Possible Number of Connections
IS service(295) (OT_IS_SERVICE)	realizes	is realized by(458) (CT_REALIZES)	Class(90) (OT_CLS)	Unique
IS service(295) (OT_IS_SERVICE)	tiene como salida	es salida de(50) (CT_HAS_OUT)	Atributo MRE(19) (OT_ERM_ATTR)	Unique
IS service(295) (OT_IS_SERVICE)	tiene como salida	es salida de(50) (CT_HAS_OUT)	Class(90) (OT_CLS)	Unique
IS service(295) (OT_IS_SERVICE)	tiene como salida	es salida de(50) (CT_HAS_OUT)	Clúster/Modelo de datos(14) (OT_CLST)	Unique
IS service(295) (OT_IS_SERVICE)	tiene como salida	es salida de(50) (CT_HAS_OUT)	Configuración de la facultad(391) (OT_CAPABILITY_CONFIGURATION)	Unique
IS service(295) (OT_IS_SERVICE)	tiene como salida	es salida de(50) (CT_HAS_OUT)	Tabla(55) (OT_TBL)	Unique
IS service(295) (OT_IS_SERVICE)	tiene como salida	es salida de(50) (CT_HAS_OUT)	Tipo de entidad(17) (OT_ENT_TYPE)	Unique
IS service(295) (OT_IS_SERVICE)	tiene como salida	es salida de(50) (CT_HAS_OUT)	Tipo de relación(11) (OT_RELSHP_TYPE)	Unique
IS service(295) (OT_IS_SERVICE)	tiene como salida	es salida de(50) (CT_HAS_OUT)	Término técnico(58) (OT_TECH_TRM)	Unique
Persona(46) (OT_PERS)	puede ser usuario	puede ser usado por(230) (CT_CAN_BE_USER)	Facultad(293) (OT_IS_FUNC)	Unique



Source Object Type	Relationship Type (active)	Relationship Type (passive)	Target Object Type	Possible Number of Connections
Persona(46) (OT_PERS)	puede ser usuario	puede ser usado por(230) (CT_CAN_BE_USER)	IS service(295) (OT_IS_SERVICE)	Unique
Persona(46) (OT_PERS)	puede ser usuario	puede ser usado por(230) (CT_CAN_BE_USER)	Tipo de servicio(294) (OT_FUNC_CLUSTER)	Unique
Policy(237) (OT_POLICY)	afecta	es objeto de(763) (CT_CONC_3)	Tipo de servicio(294) (OT_FUNC_CLUSTER)	Unique
Portador de información(27) (OT_INFO_CARR)	proporciona entrada para	recibe entrada de(53) (CT_PROV_INP_FOR)	Facultad(293) (OT_IS_FUNC)	Unique
Portador de información(27) (OT_INFO_CARR)	proporciona entrada para	recibe entrada de(53) (CT_PROV_INP_FOR)	IS service(295) (OT_IS_SERVICE)	Unique
Portador de información(27) (OT_INFO_CARR)	proporciona entrada para	recibe entrada de(53) (CT_PROV_INP_FOR)	Tipo de servicio(294) (OT_FUNC_CLUSTER)	Unique
Puerto(404) (OT_PORT)	apoya	es apoyado por(221) (CT_CAN_SUPP_1)	Configuración de la facultad(391) (OT_CAPABILITY_CONFIGURATION)	Unique
Puerto(404) (OT_PORT)	apoya	es apoyado por(221) (CT_CAN_SUPP_1)	IS service(295) (OT_IS_SERVICE)	Unique



Source Object Type	Relationship Type (active)	Relationship Type (passive)	Target Object Type	Possible Number of Connections
Puerto(404) (OT_PORT)	apoya	es apoyado por(221) (CT_CAN_SUPP_1)	Tipo de servicio(294) (OT_FUNC_CLUSTER)	Unique
Puerto(404) (OT_PORT)	proporciona entrada para	recibe entrada de(582) (CT_PROV_INP_FOR_1)	IS service(295) (OT_IS_SERVICE)	Unique
Puerto(404) (OT_PORT)	tiene como salida	es salida de(50) (CT_HAS_OUT)	Clúster/Modelo de datos(14) (OT_CLST)	Unique
Puerto(404) (OT_PORT)	tiene como salida	es salida de(50) (CT_HAS_OUT)	Tipo de entidad(17) (OT_ENT_TYPE)	Unique
Puerto(404) (OT_PORT)	tiene como salida	es salida de(50) (CT_HAS_OUT)	Tipo de medio de producción(116) (OT_OP_RES_TYPE)	Unique
Puesto(45) (OT_POS)	puede ser usuario	puede ser usado por(230) (CT_CAN_BE_USER)	Facultad(293) (OT_IS_FUNC)	Unique
Puesto(45) (OT_POS)	puede ser usuario	puede ser usado por(230) (CT_CAN_BE_USER)	IS service(295) (OT_IS_SERVICE)	Unique
Puesto(45) (OT_POS)	puede ser usuario	puede ser usado por(230) (CT_CAN_BE_USER)	Tipo de servicio(294) (OT_FUNC_CLUSTER)	Unique
Regla(50) (OT_RULE)	activa	es activado por(43) (CT_ACTIV_1)	Facultad(293) (OT_IS_FUNC)	Unique



Source Object Type	Relationship Type (active)	Relationship Type (passive)	Target Object Type	Possible Number of Connections
Regla(50) (OT_RULE)	activa	es activado por(43) (CT_ACTIV_1)	IS service(295) (OT_IS_SERVICE)	Unique
Regla(50) (OT_RULE)	activa	es activado por(43) (CT_ACTIV_1)	Tipo de servicio(294) (OT_FUNC_CLUSTER)	Unique
Regla(50) (OT_RULE)	crea	es generado por(44) (CT_CRT_1)	Evento(18) (OT_EVT)	Unique
Regla(50) (OT_RULE)	enlaza	es enlazado por(54) (CT_LNK_2)	Regla(50) (OT_RULE)	Unique
Regla de actividad(360) (OT_BUSINESS_RULE)	afecta	es objeto de(192) (CT_CONC)	Tipo de servicio(294) (OT_FUNC_CLUSTER)	Unique
Requisito(387) (OT_REQUIREMENT)	se refiere a	es incluido por(728) (CT_REFS_TO_2)	Facultad(293) (OT_IS_FUNC)	Unique
Requisito(387) (OT_REQUIREMENT)	se refiere a	es incluido por(728) (CT_REFS_TO_2)	Tipo de servicio(294) (OT_FUNC_CLUSTER)	Unique
Rol(78) (OT_PERS_TYPE)	puede ser usuario	puede ser usado por(230) (CT_CAN_BE_USER)	Facultad(293) (OT_IS_FUNC)	Unique
Rol(78) (OT_PERS_TYPE)	puede ser usuario	puede ser usado por(230) (CT_CAN_BE_USER)	IS service(295) (OT_IS_SERVICE)	Unique



Source Object Type	Relationship Type (active)	Relationship Type (passive)	Target Object Type	Possible Number of Connections
Rol(78) (OT_PERS_TYPE)	puede ser usuario	puede ser usado por(230) (CT_CAN_BE_USER)	Tipo de servicio(294) (OT_FUNC_CLUSTER)	Unique
Socket(296) (OT_SOCKET)	apoya	es apoyado por(221) (CT_CAN_SUPP_1)	Facultad(293) (OT_IS_FUNC)	Unique
Socket(296) (OT_SOCKET)	apoya	es apoyado por(221) (CT_CAN_SUPP_1)	IS service(295) (OT_IS_SERVICE)	Unique
Socket(296) (OT_SOCKET)	apoya	es apoyado por(221) (CT_CAN_SUPP_1)	Tipo de servicio(294) (OT_FUNC_CLUSTER)	Unique
Suposición(396) (OT_ASSUMPTION)	afecta	es objeto de(763) (CT_CONC_3)	Tipo de servicio(294) (OT_FUNC_CLUSTER)	Unique
Tabla(55) (OT_TBL)	es entrada para	tiene como entrada(49) (CT_IS_INP_FOR)	Facultad(293) (OT_IS_FUNC)	Unique
Tabla(55) (OT_TBL)	es entrada para	tiene como entrada(49) (CT_IS_INP_FOR)	IS service(295) (OT_IS_SERVICE)	Unique
Tabla(55) (OT_TBL)	es entrada para	tiene como entrada(49) (CT_IS_INP_FOR)	Tipo de servicio(294) (OT_FUNC_CLUSTER)	Unique
Tarea(137) (OT_FUNC_INST)	se refiere a	es incluido por(728) (CT_REFS_TO_2)	Facultad(293) (OT_IS_FUNC)	Unique



Source Object Type	Relationship Type (active)	Relationship Type (passive)	Target Object Type	Possible Number of Connections
Tarea(137) (OT_FUNC_INST)	se refiere a	es incluido por(728) (CT_REFS_TO_2)	Tipo de servicio(294) (OT_FUNC_CLUSTER)	Unique
Tipo de entidad(17) (OT_ENT_TYPE)	es entrada para	tiene como entrada(49) (CT_IS_INP_FOR)	Facultad(293) (OT_IS_FUNC)	Unique
Tipo de entidad(17) (OT_ENT_TYPE)	es entrada para	tiene como entrada(49) (CT_IS_INP_FOR)	IS service(295) (OT_IS_SERVICE)	Unique
Tipo de entidad(17) (OT_ENT_TYPE)	es entrada para	tiene como entrada(49) (CT_IS_INP_FOR)	Puerto(404) (OT_PORT)	Unique
Tipo de entidad(17) (OT_ENT_TYPE)	es entrada para	tiene como entrada(49) (CT_IS_INP_FOR)	Tipo de servicio(294) (OT_FUNC_CLUSTER)	Unique
Tipo de función informática(105) (OT_DP_FUNC_TYPE)	apoya	es apoyado por(221) (CT_CAN_SUPPORT_1)	Facultad(293) (OT_IS_FUNC)	Unique
Tipo de función informática(105) (OT_DP_FUNC_TYPE)	apoya	es apoyado por(221) (CT_CAN_SUPPORT_1)	IS service(295) (OT_IS_SERVICE)	Unique
Tipo de función informática(105) (OT_DP_FUNC_TYPE)	apoya	es apoyado por(221) (CT_CAN_SUPPORT_1)	Tipo de servicio(294) (OT_FUNC_CLUSTER)	Unique



Source Object Type	Relationship Type (active)	Relationship Type (passive)	Target Object Type	Possible Number of Connections
Tipo de medio de producción(116) (OT_OP_RES_TYPE)	es entrada para	tiene como entrada(49) (CT_IS_INP_FOR)	Puerto(404) (OT_PORT)	Unique
Tipo de relación(11) (OT_RELSHP_TYPE)	es entrada para	tiene como entrada(49) (CT_IS_INP_FOR)	Facultad(293) (OT_IS_FUNC)	Unique
Tipo de relación(11) (OT_RELSHP_TYPE)	es entrada para	tiene como entrada(49) (CT_IS_INP_FOR)	IS service(295) (OT_IS_SERVICE)	Unique
Tipo de relación(11) (OT_RELSHP_TYPE)	es entrada para	tiene como entrada(49) (CT_IS_INP_FOR)	Tipo de servicio(294) (OT_FUNC_CLUSTER)	Unique
Tipo de servicio(294) (OT_FUNC_CLUSTER)	abarca	pertenece a(239) (CT_SUBS_5)	Pantalla(31) (OT_SCRN)	Unique
Tipo de servicio(294) (OT_FUNC_CLUSTER)	apoya	es apoyado por(221) (CT_CAN_SUPP_1)	Configuración de la facultad(391) (OT_CAPABILITY_CONFIGURATION)	Unique
Tipo de servicio(294) (OT_FUNC_CLUSTER)	apoya	es apoyado por(221) (CT_CAN_SUPP_1)	Función(22) (OT_FUNC)	Unique
Tipo de servicio(294) (OT_FUNC_CLUSTER)	crea	es creado por(226) (CT_CRT_5)	Clúster/Modelo de datos(14) (OT_CLST)	Unique



Source Object Type	Relationship Type (active)	Relationship Type (passive)	Target Object Type	Possible Number of Connections
Tipo de servicio(294) (OT_FUNC_CLUSTER)	crea	es creado por(226) (CT_CRT_5)	Tipo de entidad(17) (OT_ENT_TYPE)	Unique
Tipo de servicio(294) (OT_FUNC_CLUSTER)	crea	es generado por(44) (CT_CRT_1)	Evento(18) (OT_EVT)	Unique
Tipo de servicio(294) (OT_FUNC_CLUSTER)	crea	es generado por(69) (CT_CRT_4)	Lista(29) (OT_LST)	Unique
Tipo de servicio(294) (OT_FUNC_CLUSTER)	crea salida para	es medio de salida para(28) (CT_CRT_OUT_T O)	Portador de información(27) (OT_INFO_CARR)	Unique
Tipo de servicio(294) (OT_FUNC_CLUSTER)	elimina	es borrado por(227) (CT_DEL)	Clúster/Modelo de datos(14) (OT_CLST)	Unique
Tipo de servicio(294) (OT_FUNC_CLUSTER)	elimina	es borrado por(227) (CT_DEL)	Tipo de entidad(17) (OT_ENT_TYPE)	Unique
Tipo de servicio(294) (OT_FUNC_CLUSTER)	emplea	es empleado por(60) (CT_USE_1)	Atributo MRE(19) (OT_ERM_ATTR)	Unique
Tipo de servicio(294) (OT_FUNC_CLUSTER)	emplea	es empleado por(60) (CT_USE_1)	Class(90) (OT_CLS)	Unique
Tipo de servicio(294) (OT_FUNC_CLUSTER)	emplea	es empleado por(60) (CT_USE_1)	Clúster/Modelo de datos(14) (OT_CLST)	Unique



Source Object Type	Relationship Type (active)	Relationship Type (passive)	Target Object Type	Possible Number of Connections
Tipo de servicio(294) (OT_FUNC_CLUSTER)	emplea	es empleado por(60) (CT_USE_1)	Tipo de entidad(17) (OT_ENT_TYPE)	Unique
Tipo de servicio(294) (OT_FUNC_CLUSTER)	emplea	es empleado por(60) (CT_USE_1)	Tipo de relación(11) (OT_RELSHP_TYPE)	Unique
Tipo de servicio(294) (OT_FUNC_CLUSTER)	emplea	es empleado por(60) (CT_USE_1)	Término técnico(58) (OT_TECH_TRM)	Unique
Tipo de servicio(294) (OT_FUNC_CLUSTER)	entrega	es entregado por(575) (CT_DELIVERS_1)	IS service(295) (OT_IS_SERVICE)	Unique
Tipo de servicio(294) (OT_FUNC_CLUSTER)	es predecesor de	sigue a(118) (CT_IS_PREDEC_OF_1)	Facultad(293) (OT_IS_FUNC)	Unique
Tipo de servicio(294) (OT_FUNC_CLUSTER)	es predecesor de	sigue a(118) (CT_IS_PREDEC_OF_1)	IS service(295) (OT_IS_SERVICE)	Unique
Tipo de servicio(294) (OT_FUNC_CLUSTER)	es predecesor de	sigue a(118) (CT_IS_PREDEC_OF_1)	Tipo de servicio(294) (OT_FUNC_CLUSTER)	Unique
Tipo de servicio(294) (OT_FUNC_CLUSTER)	lee	es leído por(247) (CT_READ_1)	Clúster/Modelo de datos(14) (OT_CLST)	Unique
Tipo de servicio(294) (OT_FUNC_CLUSTER)	lee	es leído por(247) (CT_READ_1)	Tipo de entidad(17) (OT_ENT_TYPE)	Unique



Source Object Type	Relationship Type (active)	Relationship Type (passive)	Target Object Type	Possible Number of Connections
Tipo de servicio(294) (OT_FUNC_CLUSTER)	lleva a	está asignado(116) (CT_LEADS_TO_1)	Regla(50) (OT_RULE)	Unique
Tipo de servicio(294) (OT_FUNC_CLUSTER)	meets	applies to(758) (CT_MEETS)	Facultad(293) (OT_IS_FUNC)	Unique
Tipo de servicio(294) (OT_FUNC_CLUSTER)	modifica	es modificado por(224) (CT_CHNG)	Clúster/Modelo de datos(14) (OT_CLST)	Unique
Tipo de servicio(294) (OT_FUNC_CLUSTER)	modifica	es modificado por(224) (CT_CHNG)	Tipo de entidad(17) (OT_ENT_TYPE)	Unique
Tipo de servicio(294) (OT_FUNC_CLUSTER)	proporciona entrada para	recibe entrada de(582) (CT_PROV_INP_FOR_1)	Facultad(293) (OT_IS_FUNC)	Unique
Tipo de servicio(294) (OT_FUNC_CLUSTER)	proporciona entrada para	recibe entrada de(582) (CT_PROV_INP_FOR_1)	IS service(295) (OT_IS_SERVICE)	Unique
Tipo de servicio(294) (OT_FUNC_CLUSTER)	proporciona entrada para	recibe entrada de(582) (CT_PROV_INP_FOR_1)	Tipo de servicio(294) (OT_FUNC_CLUSTER)	Unique
Tipo de servicio(294) (OT_FUNC_CLUSTER)	puede encontrarse en	puede ser emplazamiento de(165) (CT_CAN_BE_LOCAT)	Emplazamiento(54) (OT_LOC)	Unique



Source Object Type	Relationship Type (active)	Relationship Type (passive)	Target Object Type	Possible Number of Connections
Tipo de servicio(294) (OT_FUNC_CLUSTER)	realizes	is realized by(458) (CT_REALIZES)	Class(90) (OT_CLS)	Unique
Tipo de servicio(294) (OT_FUNC_CLUSTER)	tiene como salida	es salida de(50) (CT_HAS_OUT)	Atributo MRE(19) (OT_ERM_ATTR)	Unique
Tipo de servicio(294) (OT_FUNC_CLUSTER)	tiene como salida	es salida de(50) (CT_HAS_OUT)	Class(90) (OT_CLS)	Unique
Tipo de servicio(294) (OT_FUNC_CLUSTER)	tiene como salida	es salida de(50) (CT_HAS_OUT)	Clúster/Modelo de datos(14) (OT_CLST)	Unique
Tipo de servicio(294) (OT_FUNC_CLUSTER)	tiene como salida	es salida de(50) (CT_HAS_OUT)	Tabla(55) (OT_TBL)	Unique
Tipo de servicio(294) (OT_FUNC_CLUSTER)	tiene como salida	es salida de(50) (CT_HAS_OUT)	Tipo de entidad(17) (OT_ENT_TYPE)	Unique
Tipo de servicio(294) (OT_FUNC_CLUSTER)	tiene como salida	es salida de(50) (CT_HAS_OUT)	Tipo de relación(11) (OT_RELSHP_TYPE)	Unique
Tipo de servicio(294) (OT_FUNC_CLUSTER)	tiene como salida	es salida de(50) (CT_HAS_OUT)	Término técnico(58) (OT_TECH_TRM)	Unique
Tipo de sistema de aplicación(6) (OT_APPL_SYS_TYPE)	apoya	es apoyado por(221) (CT_CAN_SUPP_1)	Facultad(293) (OT_IS_FUNC)	Unique



Source Object Type	Relationship Type (active)	Relationship Type (passive)	Target Object Type	Possible Number of Connections
Tipo de sistema de aplicación(6) (OT_APPL_SYS_TYPE)	apoya	es apoyado por(221) (CT_CAN_SUPP_1)	IS service(295) (OT_IS_SERVICE)	Unique
Tipo de sistema de aplicación(6) (OT_APPL_SYS_TYPE)	apoya	es apoyado por(221) (CT_CAN_SUPP_1)	Tipo de servicio(294) (OT_FUNC_CLUSTER)	Unique
Tipo de unidad organizativa(44) (OT_ORG_UNIT_TYPE)	puede ser usuario	puede ser usado por(230) (CT_CAN_BE_USER)	Facultad(293) (OT_IS_FUNC)	Unique
Tipo de unidad organizativa(44) (OT_ORG_UNIT_TYPE)	puede ser usuario	puede ser usado por(230) (CT_CAN_BE_USER)	IS service(295) (OT_IS_SERVICE)	Unique
Tipo de unidad organizativa(44) (OT_ORG_UNIT_TYPE)	puede ser usuario	puede ser usado por(230) (CT_CAN_BE_USER)	Tipo de servicio(294) (OT_FUNC_CLUSTER)	Unique
Término técnico(58) (OT_TECH_TRM)	es entrada para	tiene como entrada(49) (CT_IS_INP_FOR)	Facultad(293) (OT_IS_FUNC)	Unique
Término técnico(58) (OT_TECH_TRM)	es entrada para	tiene como entrada(49) (CT_IS_INP_FOR)	IS service(295) (OT_IS_SERVICE)	Unique
Término técnico(58) (OT_TECH_TRM)	es entrada para	tiene como entrada(49) (CT_IS_INP_FOR)	Tipo de servicio(294) (OT_FUNC_CLUSTER)	Unique
Unidad organizativa(43) (OT_ORG_UNIT)	es responsable de	está bajo la responsabilidad de(168) (CT_IS_RESP_1)	Tipo de servicio(294) (OT_FUNC_CLUSTER)	Unique



Source Object Type	Relationship Type (active)	Relationship Type (passive)	Target Object Type	Possible Number of Connections
Unidad organizativa(43) (OT_ORG_UNIT)	puede ser usuario	puede ser usado por(230) (CT_CAN_BE_USER)	Facultad(293) (OT_IS_FUNC)	Unique
Unidad organizativa(43) (OT_ORG_UNIT)	puede ser usuario	puede ser usado por(230) (CT_CAN_BE_USER)	IS service(295) (OT_IS_SERVICE)	Unique
Unidad organizativa(43) (OT_ORG_UNIT)	puede ser usuario	puede ser usado por(230) (CT_CAN_BE_USER)	Tipo de servicio(294) (OT_FUNC_CLUSTER)	Unique
Vacío(397) (OT_GAP)	afecta	es objeto de(763) (CT_CONC_3)	Tipo de servicio(294) (OT_FUNC_CLUSTER)	Unique

3.2.60 Diagrama de colaboración UML 1.4

Source Object Type	Relationship Type (active)	Relationship Type (passive)	Target Object Type	Possible Number of Connections
Association class(264) (OT_ASSOC_CLASSES)	has stereotype	is stereotype of(576) (CT_HAS_STEREOTYPE)	Stereotype(297) (OT_STEREOTYPE)	Unique
Association class(264) (OT_ASSOC_CLASSES)	has tagged value	is tagged value of(578) (CT_HAS_TAG_VALUE)	Tagged value(299) (OT_TAG_VALUE)	Unique
Association instance(129) (OT_ASSOC_INSTANCES)	has stereotype	is stereotype of(576) (CT_HAS_STEREOTYPE)	Stereotype(297) (OT_STEREOTYPE)	Unique



Source Object Type	Relationship Type (active)	Relationship Type (passive)	Target Object Type	Possible Number of Connections
Association instance(129) (OT_ASSOC_INST)	has tagged value	is tagged value of(578) (CT_HAS_TAG_VALUE)	Tagged value(299) (OT_TAG_VALUE)	Unique
Association instance(129) (OT_ASSOC_INST)	is linked with	is linked with(424) (CT_IS_LINKED)	Object instance(94) (OT_OBJ_INST)	Unique
Association role(275) (OT_ASSOC_ROLE)	associates classifier role	is associated to(535) (CT_ASSOC_CLASSIFIER)	Classifier role(276) (OT_CLS_ROLE)	Unique
Association role(275) (OT_ASSOC_ROLE)	has stereotype	is stereotype of(576) (CT_HAS_STEREOTYPE)	Stereotype(297) (OT_STEREOTYPE)	Unique
Association role(275) (OT_ASSOC_ROLE)	has tagged value	is tagged value of(578) (CT_HAS_TAG_VALUE)	Tagged value(299) (OT_TAG_VALUE)	Unique
Atributo MRE(19) (OT_ERM_ATTR)	has stereotype	is stereotype of(576) (CT_HAS_STEREOTYPE)	Stereotype(297) (OT_STEREOTYPE)	Unique
Atributo MRE(19) (OT_ERM_ATTR)	has tagged value	is tagged value of(578) (CT_HAS_TAG_VALUE)	Tagged value(299) (OT_TAG_VALUE)	Unique
Atributo MRE(19) (OT_ERM_ATTR)	has type	is type of(508) (CT_IS_TYPE_OF)	Association class(264) (OT_ASSOC_CLASSES)	Unique
Class(90) (OT_CLS)	has stereotype	is stereotype of(576) (CT_HAS_STEREOTYPE)	Stereotype(297) (OT_STEREOTYPE)	Unique



Source Object Type	Relationship Type (active)	Relationship Type (passive)	Target Object Type	Possible Number of Connections
Class(90) (OT_CLS)	has tagged value	is tagged value of(578) (CT_HAS_TAG_VALUE)	Tagged value(299) (OT_TAG_VALUE)	Unique
Class(90) (OT_CLS)	interacts with	has interaction from(460) (CT_INTERACTS_WITH)	Class(90) (OT_CLS)	Unique
Class(90) (OT_CLS)	interacts with	has interaction from(460) (CT_INTERACTS_WITH)	Object instance(94) (OT_OBJ_INST)	Unique
Classifier role(276) (OT_CLS_ROLE)	has stereotype	is stereotype of(576) (CT_HAS_STEREOTYPE)	Stereotype(297) (OT_STEREOTYPE)	Unique
Classifier role(276) (OT_CLS_ROLE)	has tagged value	is tagged value of(578) (CT_HAS_TAG_VALUE)	Tagged value(299) (OT_TAG_VALUE)	Unique
Collaboration instance set(291) (OT_COLLAB_INST_SET)	has stereotype	is stereotype of(576) (CT_HAS_STEREOTYPE)	Stereotype(297) (OT_STEREOTYPE)	Unique
Collaboration instance set(291) (OT_COLLAB_INST_SET)	has tagged value	is tagged value of(578) (CT_HAS_TAG_VALUE)	Tagged value(299) (OT_TAG_VALUE)	Unique
Constraint(88) (OT_CNSTR)	afecta	es objeto de(192) (CT_CONC)	Association class(264) (OT_ASSOC_CLASSES)	Unique



Source Object Type	Relationship Type (active)	Relationship Type (passive)	Target Object Type	Possible Number of Connections
Constraint(88) (OT_CNSTR)	afecta	es objeto de(192) (CT_CONC)	Association instance(129) (OT_ASSOC_INST)	Unique
Constraint(88) (OT_CNSTR)	afecta	es objeto de(192) (CT_CONC)	Association role(275) (OT_ASSOC_ROLE)	Unique
Constraint(88) (OT_CNSTR)	afecta	es objeto de(192) (CT_CONC)	Atributo MRE(19) (OT_ERM_ATTR)	Unique
Constraint(88) (OT_CNSTR)	afecta	es objeto de(192) (CT_CONC)	Class(90) (OT_CLS)	Unique
Constraint(88) (OT_CNSTR)	afecta	es objeto de(192) (CT_CONC)	Classifier role(276) (OT_CLS_ROLE)	Unique
Constraint(88) (OT_CNSTR)	afecta	es objeto de(192) (CT_CONC)	Enlace de atributo(277) (OT_ATTR_LINK)	Unique
Constraint(88) (OT_CNSTR)	afecta	es objeto de(192) (CT_CONC)	Interaction instance set(292) (OT_INTERACT_INST_SET)	Unique
Constraint(88) (OT_CNSTR)	afecta	es objeto de(192) (CT_CONC)	Link object(274) (OT_LINK_OBJ)	Unique
Constraint(88) (OT_CNSTR)	afecta	es objeto de(192) (CT_CONC)	Object instance(94) (OT_OBJ_INST)	Unique
Constraint(88) (OT_CNSTR)	afecta	es objeto de(192) (CT_CONC)	Stereotype(297) (OT_STEREOTYPE)	Unique



Source Object Type	Relationship Type (active)	Relationship Type (passive)	Target Object Type	Possible Number of Connections
Constraint(88) (OT_CNSTR)	afecta	es objeto de(192) (CT_CONC)	Tag definition(298) (OT_TAG_DEF)	Unique
Constraint(88) (OT_CNSTR)	afecta	es objeto de(192) (CT_CONC)	Tagged value(299) (OT_TAG_VALUE)	Unique
Constraint(88) (OT_CNSTR)	has stereotype	is stereotype of(576) (CT_HAS_STEREO TYPE)	Stereotype(297) (OT_STEREO TYPE)	Unique
Constraint(88) (OT_CNSTR)	has tagged value	is tagged value of(578) (CT_HAS_TAG_V AL)	Tagged value(299) (OT_TAG_VALUE)	Unique
Interaction instance set(292) (OT_INTERACT_ INST_SET)	has stereotype	is stereotype of(576) (CT_HAS_STEREO TYPE)	Stereotype(297) (OT_STEREO TYPE)	Unique
Interaction instance set(292) (OT_INTERACT_ INST_SET)	has tagged value	is tagged value of(578) (CT_HAS_TAG_V AL)	Tagged value(299) (OT_TAG_VALUE)	Unique
Link object(274) (OT_LINK_OBJ)	has stereotype	is stereotype of(576) (CT_HAS_STEREO TYPE)	Stereotype(297) (OT_STEREO TYPE)	Unique
Link object(274) (OT_LINK_OBJ)	has tagged value	is tagged value of(578) (CT_HAS_TAG_V AL)	Tagged value(299) (OT_TAG_VALUE)	Unique
Link object(274) (OT_LINK_OBJ)	is linked with	is linked with(424) (CT_IS_LINKED)	Link object(274) (OT_LINK_OBJ)	Unique



Source Object Type	Relationship Type (active)	Relationship Type (passive)	Target Object Type	Possible Number of Connections
Link object(274) (OT_LINK_OBJ)	is linked with	is linked with(424) (CT_IS_LINKED)	Object instance(94) (OT_OBJ_INST)	Unique
Note(186) (OT_NOTE)	belongs to	belongs to(423) (CT_BELONGS)	Association instance(129) (OT_ASSOC_INST)	Unique
Note(186) (OT_NOTE)	belongs to	belongs to(423) (CT_BELONGS)	Association role(275) (OT_ASSOC_ROLE)	Unique
Note(186) (OT_NOTE)	belongs to	belongs to(423) (CT_BELONGS)	Atributo MRE(19) (OT_ERM_ATTR)	Unique
Note(186) (OT_NOTE)	belongs to	belongs to(423) (CT_BELONGS)	Class(90) (OT_CLS)	Unique
Note(186) (OT_NOTE)	belongs to	belongs to(423) (CT_BELONGS)	Classifier role(276) (OT_CLS_ROLE)	Unique
Note(186) (OT_NOTE)	belongs to	belongs to(423) (CT_BELONGS)	Collaboration instance set(291) (OT_COLLAB_INST_SET)	Unique
Note(186) (OT_NOTE)	belongs to	belongs to(423) (CT_BELONGS)	Constraint(88) (OT_CNSTR)	Unique
Note(186) (OT_NOTE)	belongs to	belongs to(423) (CT_BELONGS)	Enlace de atributo(277) (OT_ATTR_LINK)	Unique
Note(186) (OT_NOTE)	belongs to	belongs to(423) (CT_BELONGS)	Interaction instance set(292) (OT_INTERACT_INST_SET)	Unique



Source Object Type	Relationship Type (active)	Relationship Type (passive)	Target Object Type	Possible Number of Connections
Note(186) (OT_NOTE)	belongs to	belongs to(423) (CT_BELONGS)	Link object(274) (OT_LINK_OBJ)	Unique
Note(186) (OT_NOTE)	belongs to	belongs to(423) (CT_BELONGS)	Object instance(94) (OT_OBJ_INST)	Unique
Note(186) (OT_NOTE)	belongs to	belongs to(423) (CT_BELONGS)	Stereotype(297) (OT_STEREOTYPE)	Unique
Note(186) (OT_NOTE)	belongs to	belongs to(423) (CT_BELONGS)	Tag definition(298) (OT_TAG_DEF)	Unique
Note(186) (OT_NOTE)	belongs to	belongs to(423) (CT_BELONGS)	Tagged value(299) (OT_TAG_VALUE)	Unique
Note(186) (OT_NOTE)	has stereotype	is stereotype of(576) (CT_HAS_STEREO TYPE)	Stereotype(297) (OT_STEREOTYP E)	Unique
Note(186) (OT_NOTE)	has tagged value	is tagged value of(578) (CT_HAS_TAG_V AL)	Tagged value(299) (OT_TAG_VALUE)	Unique
Object instance(94) (OT_OBJ_INST)	has stereotype	is stereotype of(576) (CT_HAS_STEREO TYPE)	Stereotype(297) (OT_STEREOTYP E)	Unique
Object instance(94) (OT_OBJ_INST)	has tagged value	is tagged value of(578) (CT_HAS_TAG_V AL)	Tagged value(299) (OT_TAG_VALUE)	Unique
Object instance(94) (OT_OBJ_INST)	interacts with	has interaction from(460) (CT_INTERACTS _WITH)	Class(90) (OT_CLS)	Unique



Source Object Type	Relationship Type (active)	Relationship Type (passive)	Target Object Type	Possible Number of Connections
Object instance(94) (OT_OBJ_INST)	interacts with	has interaction from(460) (CT_INTERACTS_WITH)	Object instance(94) (OT_OBJ_INST)	Unique
Stereotype(297) (OT_STEREOTYPE)	has tag definition	is tag definition of(577) (CT_HAS_TAG_DEF)	Tag definition(298) (OT_TAG_DEF)	Unique
Tagged value(299) (OT_TAG_VALUE)	has reference value	is reference value of(581) (CT_HAS_REFERENCE_VALUE)	Association class(264) (OT_ASSOC_CLASSES)	Unique
Tagged value(299) (OT_TAG_VALUE)	has reference value	is reference value of(581) (CT_HAS_REFERENCE_VALUE)	Association instance(129) (OT_ASSOC_INSTANCE)	Unique
Tagged value(299) (OT_TAG_VALUE)	has reference value	is reference value of(581) (CT_HAS_REFERENCE_VALUE)	Association role(275) (OT_ASSOC_ROLE)	Unique
Tagged value(299) (OT_TAG_VALUE)	has reference value	is reference value of(581) (CT_HAS_REFERENCE_VALUE)	Atributo MRE(19) (OT_ERM_ATTR)	Unique
Tagged value(299) (OT_TAG_VALUE)	has reference value	is reference value of(581) (CT_HAS_REFERENCE_VALUE)	Class(90) (OT_CLS)	Unique
Tagged value(299) (OT_TAG_VALUE)	has reference value	is reference value of(581) (CT_HAS_REFERENCE_VALUE)	Classifier role(276) (OT_CLS_ROLE)	Unique



Source Object Type	Relationship Type (active)	Relationship Type (passive)	Target Object Type	Possible Number of Connections
Tagged value(299) (OT_TAG_VALUE)	has reference value	is reference value of(581) (CT_HAS_REFERENCE_VALUE)	Collaboration instance set(291) (OT_COLLAB_INST_SET)	Unique
Tagged value(299) (OT_TAG_VALUE)	has reference value	is reference value of(581) (CT_HAS_REFERENCE_VALUE)	Constraint(88) (OT_CNSTR)	Unique
Tagged value(299) (OT_TAG_VALUE)	has reference value	is reference value of(581) (CT_HAS_REFERENCE_VALUE)	Interaction instance set(292) (OT_INTERACT_INST_SET)	Unique
Tagged value(299) (OT_TAG_VALUE)	has reference value	is reference value of(581) (CT_HAS_REFERENCE_VALUE)	Link object(274) (OT_LINK_OBJ)	Unique
Tagged value(299) (OT_TAG_VALUE)	has reference value	is reference value of(581) (CT_HAS_REFERENCE_VALUE)	Note(186) (OT_NOTE)	Unique
Tagged value(299) (OT_TAG_VALUE)	has reference value	is reference value of(581) (CT_HAS_REFERENCE_VALUE)	Object instance(94) (OT_OBJ_INST)	Unique
Tagged value(299) (OT_TAG_VALUE)	has reference value	is reference value of(581) (CT_HAS_REFERENCE_VALUE)	Tagged value(299) (OT_TAG_VALUE)	Unique
Tagged value(299) (OT_TAG_VALUE)	has type	is type of(508) (CT_IS_TYPE_OF)	Tag definition(298) (OT_TAG_DEF)	Unique



3.2.61 Diagrama de componentes UML 1.4

Source Object Type	Relationship Type (active)	Relationship Type (passive)	Target Object Type	Possible Number of Connections
Artifact(289) (OT_ARTIFACT)	associates (multiple)	is associated by (multiple)(456) (CT_ASSOCIATE S_MULTI)	Association(87) (OT_ASSOC)	Unique
Artifact(289) (OT_ARTIFACT)	associates (multiple)	is associated by (multiple)(456) (CT_ASSOCIATE S_MULTI)	Association class(264) (OT_ASSOC_CL S)	Unique
Artifact(289) (OT_ARTIFACT)	generalizes	specializes(415) (CT_GENERAL)	Artifact(289) (OT_ARTIFACT)	Unique
Artifact(289) (OT_ARTIFACT)	has stereotype	is stereotype of(576) (CT_HAS_STERE OTYPE)	Stereotype(297) (OT_STEREOTYP E)	Unique
Artifact(289) (OT_ARTIFACT)	has tagged value	is tagged value of(578) (CT_HAS_TAG_V AL)	Tagged value(299) (OT_TAG_VALUE)	Unique
Artifact(289) (OT_ARTIFACT)	is nested	nests(418) (CT_IS_NESTED)	Package(187) (OT_PACK)	Unique
Artifact(289) (OT_ARTIFACT)	is nested	nests(418) (CT_IS_NESTED)	UML Model(272) (OT_UML_MOD)	Unique
Association(87) (OT_ASSOC)	depends	is depending(425) (CT_DEPENDS)	Component(188) (OT_CMP)	Unique
Association(87) (OT_ASSOC)	has stereotype	is stereotype of(576) (CT_HAS_STERE OTYPE)	Stereotype(297) (OT_STEREOTYP E)	Unique



Source Object Type	Relationship Type (active)	Relationship Type (passive)	Target Object Type	Possible Number of Connections
Association(87) (OT_ASSOC)	has tagged value	is tagged value of(578) (CT_HAS_TAG_VALUE)	Tagged value(299) (OT_TAG_VALUE)	Unique
Association(87) (OT_ASSOC)	permits access	access is permitted by(536) (CT_PERM_ACCESS)	Component(188) (OT_CMP)	Unique
Association(87) (OT_ASSOC)	permits access	access is permitted by(536) (CT_PERM_ACCESS)	Signal(280) (OT_UML_SIGNAL)	Unique
Association(87) (OT_ASSOC)	realizes	is realized by(458) (CT_REALIZES)	Component(188) (OT_CMP)	Unique
Association(87) (OT_ASSOC)	refines	is refined by(511) (CT_REFINES)	Component(188) (OT_CMP)	Unique
Association(87) (OT_ASSOC)	resides in	contains(554) (CT_RESIDES)	Component(188) (OT_CMP)	Unique
Association(87) (OT_ASSOC)	uses	is used by(360) (CT_USE_5)	Component(188) (OT_CMP)	Unique
Association(87) (OT_ASSOC)	uses	is used by(360) (CT_USE_5)	Signal(280) (OT_UML_SIGNAL)	Unique
Association class(264) (OT_ASSOC_CLASSES)	has stereotype	is stereotype of(576) (CT_HAS_STEREOTYPE)	Stereotype(297) (OT_STEREOTYPE)	Unique
Association class(264) (OT_ASSOC_CLASSES)	has tagged value	is tagged value of(578) (CT_HAS_TAG_VALUE)	Tagged value(299) (OT_TAG_VALUE)	Unique



Source Object Type	Relationship Type (active)	Relationship Type (passive)	Target Object Type	Possible Number of Connections
Association class(264) (OT_ASSOC_CLASSES)	resides in	contains(554) (CT_RESIDES)	Component(188) (OT_CMP)	Unique
Class(90) (OT_CLS)	depends	is depending(425) (CT_DEPENDS)	Association(87) (OT_ASSOC)	Unique
Class(90) (OT_CLS)	depends	is depending(425) (CT_DEPENDS)	Class(90) (OT_CLS)	Unique
Class(90) (OT_CLS)	depends	is depending(425) (CT_DEPENDS)	Component(188) (OT_CMP)	Unique
Class(90) (OT_CLS)	depends	is depending(425) (CT_DEPENDS)	Object instance(94) (OT_OBJ_INST)	Unique
Class(90) (OT_CLS)	depends	is depending(425) (CT_DEPENDS)	Package(187) (OT_PACK)	Unique
Class(90) (OT_CLS)	has enumeration literal	is enumeration literal of(513) (CT_HAS_ENUM_LITERAL)	Enumeration literal(266) (OT_ENUM_LITERAL)	Unique
Class(90) (OT_CLS)	has member	is member of(420) (CT_HAS_MEMBER)	Función(22) (OT_FUNC)	Unique
Class(90) (OT_CLS)	has member	is member of(420) (CT_HAS_MEMBER)	Reception(282) (OT_UML_RECEPTION)	Unique
Class(90) (OT_CLS)	has stereotype	is stereotype of(576) (CT_HAS_STEREOTYPE)	Stereotype(297) (OT_STEREOTYPE)	Unique



Source Object Type	Relationship Type (active)	Relationship Type (passive)	Target Object Type	Possible Number of Connections
Class(90) (OT_CLS)	has tagged value	is tagged value of(578) (CT_HAS_TAG_VALUE)	Tagged value(299) (OT_TAG_VALUE)	Unique
Class(90) (OT_CLS)	is nested	nests(418) (CT_IS_NESTED)	Class(90) (OT_CLS)	Unique
Class(90) (OT_CLS)	permits access	access is permitted by(536) (CT_PERM_ACCESS)	Class(90) (OT_CLS)	Unique
Class(90) (OT_CLS)	permits access	access is permitted by(536) (CT_PERM_ACCESS)	Component(188) (OT_CMP)	Unique
Class(90) (OT_CLS)	permits access	access is permitted by(536) (CT_PERM_ACCESS)	Object instance(94) (OT_OBJ_INST)	Unique
Class(90) (OT_CLS)	permits access	access is permitted by(536) (CT_PERM_ACCESS)	Package(187) (OT_PACK)	Unique
Class(90) (OT_CLS)	permits access	access is permitted by(536) (CT_PERM_ACCESS)	Signal(280) (OT_UML_SIGNAL)	Unique
Class(90) (OT_CLS)	realizes	is realized by(458) (CT_REALIZES)	Class(90) (OT_CLS)	Unique



Source Object Type	Relationship Type (active)	Relationship Type (passive)	Target Object Type	Possible Number of Connections
Class(90) (OT_CLS)	realizes	is realized by(458) (CT_REALIZES)	Component(188) (OT_CMP)	Unique
Class(90) (OT_CLS)	realizes	is realized by(458) (CT_REALIZES)	Object instance(94) (OT_OBJ_INST)	Unique
Class(90) (OT_CLS)	realizes	is realized by(458) (CT_REALIZES)	Package(187) (OT_PACK)	Unique
Class(90) (OT_CLS)	refines	is refined by(511) (CT_REFINES)	Association(87) (OT_ASSOC)	Unique
Class(90) (OT_CLS)	refines	is refined by(511) (CT_REFINES)	Class(90) (OT_CLS)	Unique
Class(90) (OT_CLS)	refines	is refined by(511) (CT_REFINES)	Component(188) (OT_CMP)	Unique
Class(90) (OT_CLS)	refines	is refined by(511) (CT_REFINES)	Object instance(94) (OT_OBJ_INST)	Unique
Class(90) (OT_CLS)	refines	is refined by(511) (CT_REFINES)	Package(187) (OT_PACK)	Unique
Class(90) (OT_CLS)	resides in	contains(554) (CT_RESIDES)	Component(188) (OT_CMP)	Unique
Class(90) (OT_CLS)	uses	is used by(360) (CT_USE_5)	Class(90) (OT_CLS)	Unique
Class(90) (OT_CLS)	uses	is used by(360) (CT_USE_5)	Component(188) (OT_CMP)	Unique
Class(90) (OT_CLS)	uses	is used by(360) (CT_USE_5)	Object instance(94) (OT_OBJ_INST)	Unique



Source Object Type	Relationship Type (active)	Relationship Type (passive)	Target Object Type	Possible Number of Connections
Class(90) (OT_CLS)	uses	is used by(360) (CT_USE_5)	Package(187) (OT_PACK)	Unique
Component(188) (OT_CMP)	associates (multiple)	is associated by (multiple)(456) (CT_ASSOCIATE S_MULTI)	Association(87) (OT_ASSOC)	Unique
Component(188) (OT_CMP)	associates (multiple)	is associated by (multiple)(456) (CT_ASSOCIATE S_MULTI)	Association class(264) (OT_ASSOC_CL S)	Unique
Component(188) (OT_CMP)	calls	is called by(426) (CT_CALLS)	Class(90) (OT_CLS)	Unique
Component(188) (OT_CMP)	contains	is contained by(421) (CT_CONTAINS)	Component(188) (OT_CMP)	Unique
Component(188) (OT_CMP)	depends	is depending(425) (CT_DEPENDS)	Association(87) (OT_ASSOC)	Unique
Component(188) (OT_CMP)	depends	is depending(425) (CT_DEPENDS)	Class(90) (OT_CLS)	Unique
Component(188) (OT_CMP)	depends	is depending(425) (CT_DEPENDS)	Component(188) (OT_CMP)	Unique
Component(188) (OT_CMP)	has stereotype	is stereotype of(576) (CT_HAS_STERE OTYPE)	Stereotype(297) (OT_STEREOTYP E)	Unique
Component(188) (OT_CMP)	has tagged value	is tagged value of(578) (CT_HAS_TAG_V AL)	Tagged value(299) (OT_TAG_VALUE)	Unique



Source Object Type	Relationship Type (active)	Relationship Type (passive)	Target Object Type	Possible Number of Connections
Component(188) (OT_CMP)	is implemented by	implements(366) (CT_IS_IMPL_BY)	Artifact(289) (OT_ARTIFACT)	Unique
Component(188) (OT_CMP)	is nested	nests(418) (CT_IS_NESTED)	Component(188) (OT_CMP)	Unique
Component(188) (OT_CMP)	permits access	access is permitted by(536) (CT_PERM_ACCESS)	Association(87) (OT_ASSOC)	Unique
Component(188) (OT_CMP)	permits access	access is permitted by(536) (CT_PERM_ACCESS)	Class(90) (OT_CLS)	Unique
Component(188) (OT_CMP)	permits access	access is permitted by(536) (CT_PERM_ACCESS)	Component(188) (OT_CMP)	Unique
Component(188) (OT_CMP)	realizes	is realized by(458) (CT_REALIZES)	Association(87) (OT_ASSOC)	Unique
Component(188) (OT_CMP)	realizes	is realized by(458) (CT_REALIZES)	Class(90) (OT_CLS)	Unique
Component(188) (OT_CMP)	realizes	is realized by(458) (CT_REALIZES)	Component(188) (OT_CMP)	Unique
Component(188) (OT_CMP)	refines	is refined by(511) (CT_REFINES)	Association(87) (OT_ASSOC)	Unique



Source Object Type	Relationship Type (active)	Relationship Type (passive)	Target Object Type	Possible Number of Connections
Component(188) (OT_CMP)	refines	is refined by(511) (CT_REFINES)	Class(90) (OT_CLS)	Unique
Component(188) (OT_CMP)	refines	is refined by(511) (CT_REFINES)	Component(188) (OT_CMP)	Unique
Component(188) (OT_CMP)	refines	is refined by(511) (CT_REFINES)	Exception(281) (OT_UML_EXCEPT)	Unique
Component(188) (OT_CMP)	refines	is refined by(511) (CT_REFINES)	Package(187) (OT_PACK)	Unique
Component(188) (OT_CMP)	refines	is refined by(511) (CT_REFINES)	Signal(280) (OT_UML_SIGNAL)	Unique
Component(188) (OT_CMP)	refines	is refined by(511) (CT_REFINES)	UML Model(272) (OT_UML_MOD)	Unique
Component(188) (OT_CMP)	supports	is supported(417) (CT_SUPPORTS)	Class(90) (OT_CLS)	Unique
Component(188) (OT_CMP)	uses	is used by(360) (CT_USE_5)	Association(87) (OT_ASSOC)	Unique
Component(188) (OT_CMP)	uses	is used by(360) (CT_USE_5)	Class(90) (OT_CLS)	Unique
Component(188) (OT_CMP)	uses	is used by(360) (CT_USE_5)	Component(188) (OT_CMP)	Unique
Constraint(88) (OT_CNSTR)	afecta	es objeto de(192) (CT_CONC)	Artifact(289) (OT_ARTIFACT)	Unique
Constraint(88) (OT_CNSTR)	afecta	es objeto de(192) (CT_CONC)	Association(87) (OT_ASSOC)	Unique



Source Object Type	Relationship Type (active)	Relationship Type (passive)	Target Object Type	Possible Number of Connections
Constraint(88) (OT_CNSTR)	afecta	es objeto de(192) (CT_CONC)	Class(90) (OT_CLS)	Unique
Constraint(88) (OT_CNSTR)	afecta	es objeto de(192) (CT_CONC)	Component(188) (OT_CMP)	Unique
Constraint(88) (OT_CNSTR)	afecta	es objeto de(192) (CT_CONC)	Enumeration literal(266) (OT_ENUM_LIT)	Unique
Constraint(88) (OT_CNSTR)	afecta	es objeto de(192) (CT_CONC)	Object instance(94) (OT_OBJ_INST)	Unique
Constraint(88) (OT_CNSTR)	afecta	es objeto de(192) (CT_CONC)	Package(187) (OT_PACK)	Unique
Constraint(88) (OT_CNSTR)	afecta	es objeto de(192) (CT_CONC)	Stereotype(297) (OT_STEREOTYPE)	Unique
Constraint(88) (OT_CNSTR)	afecta	es objeto de(192) (CT_CONC)	Tag definition(298) (OT_TAG_DEF)	Unique
Constraint(88) (OT_CNSTR)	afecta	es objeto de(192) (CT_CONC)	Tagged value(299) (OT_TAG_VALUE)	Unique
Constraint(88) (OT_CNSTR)	has stereotype	is stereotype of(576) (CT_HAS_STEREO TYPE)	Stereotype(297) (OT_STEREOTYP E)	Unique
Constraint(88) (OT_CNSTR)	has tagged value	is tagged value of(578) (CT_HAS_TAG_V AL)	Tagged value(299) (OT_TAG_VALUE)	Unique



Source Object Type	Relationship Type (active)	Relationship Type (passive)	Target Object Type	Possible Number of Connections
Constraint(88) (OT_CNSTR)	is nested	nests(418) (CT_IS_NESTED)	Class(90) (OT_CLS)	Unique
Constraint(88) (OT_CNSTR)	resides in	contains(554) (CT_RESIDES)	Component(188) (OT_CMP)	Unique
Data value(98) (OT_DATA_VAL)	has stereotype	is stereotype of(576) (CT_HAS_STEREO TYPE)	Stereotype(297) (OT_STEREO TYP E)	Unique
Data value(98) (OT_DATA_VAL)	has tagged value	is tagged value of(578) (CT_HAS_TAG_V AL)	Tagged value(299) (OT_TAG_VALUE)	Unique
Data value(98) (OT_DATA_VAL)	resides in	contains(554) (CT_RESIDES)	Component(188) (OT_CMP)	Unique
Enumeration literal(266) (OT_ENUM_LIT)	has stereotype	is stereotype of(576) (CT_HAS_STEREO TYPE)	Stereotype(297) (OT_STEREO TYP E)	Unique
Enumeration literal(266) (OT_ENUM_LIT)	has tagged value	is tagged value of(578) (CT_HAS_TAG_V AL)	Tagged value(299) (OT_TAG_VALUE)	Unique
Exception(281) (OT_UML_EXCEP T)	has stereotype	is stereotype of(576) (CT_HAS_STEREO TYPE)	Stereotype(297) (OT_STEREO TYP E)	Unique
Exception(281) (OT_UML_EXCEP T)	has tagged value	is tagged value of(578) (CT_HAS_TAG_V AL)	Tagged value(299) (OT_TAG_VALUE)	Unique
Exception(281) (OT_UML_EXCEP T)	realizes	is realized by(458) (CT_REALIZES)	Association class(264) (OT_ASSOC_CL S)	Unique



Source Object Type	Relationship Type (active)	Relationship Type (passive)	Target Object Type	Possible Number of Connections
Exception(281) (OT_UML_EXCEPT)	refines	is refined by(511) (CT_REFINES)	Association class(264) (OT_ASSOC_CLASSES)	Unique
Exception(281) (OT_UML_EXCEPT)	refines	is refined by(511) (CT_REFINES)	Component(188) (OT_CMP)	Unique
Exception(281) (OT_UML_EXCEPT)	resides in	contains(554) (CT_RESIDES)	Component(188) (OT_CMP)	Unique
Función(22) (OT_FUNC)	depends	is depending(425) (CT_DEPENDS)	Exception(281) (OT_UML_EXCEPT)	Unique
Función(22) (OT_FUNC)	depends	is depending(425) (CT_DEPENDS)	Función(22) (OT_FUNC)	Unique
Función(22) (OT_FUNC)	depends	is depending(425) (CT_DEPENDS)	Parámetro(184) (OT_PARA)	Unique
Función(22) (OT_FUNC)	has stereotype	is stereotype of(576) (CT_HAS_STEREOTYPE)	Stereotype(297) (OT_STEREOTYPE)	Unique
Función(22) (OT_FUNC)	has tagged value	is tagged value of(578) (CT_HAS_TAG_VALUE)	Tagged value(299) (OT_TAG_VALUE)	Unique
Función(22) (OT_FUNC)	permits access	access is permitted by(536) (CT_PERM_ACCESS)	Exception(281) (OT_UML_EXCEPT)	Unique



Source Object Type	Relationship Type (active)	Relationship Type (passive)	Target Object Type	Possible Number of Connections
Función(22) (OT_FUNC)	permits access	access is permitted by(536) (CT_PERM_ACCESS)	Función(22) (OT_FUNC)	Unique
Función(22) (OT_FUNC)	permits access	access is permitted by(536) (CT_PERM_ACCESS)	Parámetro(184) (OT_PARA)	Unique
Función(22) (OT_FUNC)	raises	is raised by(542) (CT_RAISES)	Exception(281) (OT_UML_EXCEPTION)	Unique
Función(22) (OT_FUNC)	refines	is refined by(511) (CT_REFINES)	Exception(281) (OT_UML_EXCEPTION)	Unique
Función(22) (OT_FUNC)	refines	is refined by(511) (CT_REFINES)	Función(22) (OT_FUNC)	Unique
Función(22) (OT_FUNC)	refines	is refined by(511) (CT_REFINES)	Parámetro(184) (OT_PARA)	Unique
Función(22) (OT_FUNC)	uses	is used by(360) (CT_USE_5)	Exception(281) (OT_UML_EXCEPTION)	Unique
Función(22) (OT_FUNC)	uses	is used by(360) (CT_USE_5)	Función(22) (OT_FUNC)	Unique
Función(22) (OT_FUNC)	uses	is used by(360) (CT_USE_5)	Parámetro(184) (OT_PARA)	Unique
Link object(274) (OT_LINK_OBJ)	has stereotype	is stereotype of(576) (CT_HAS_STEREOTYPE)	Stereotype(297) (OT_STEREOTYPE)	Unique



Source Object Type	Relationship Type (active)	Relationship Type (passive)	Target Object Type	Possible Number of Connections
Link object(274) (OT_LINK_OBJ)	has tagged value	is tagged value of(578) (CT_HAS_TAG_VALUE)	Tagged value(299) (OT_TAG_VALUE)	Unique
Link object(274) (OT_LINK_OBJ)	resides in	contains(554) (CT_RESIDES)	Component(188) (OT_CMP)	Unique
Note(186) (OT_NOTE)	belongs to	belongs to(423) (CT_BELONGS)	Artifact(289) (OT_ARTIFACT)	Unique
Note(186) (OT_NOTE)	belongs to	belongs to(423) (CT_BELONGS)	Class(90) (OT_CLS)	Unique
Note(186) (OT_NOTE)	belongs to	belongs to(423) (CT_BELONGS)	Component(188) (OT_CMP)	Unique
Note(186) (OT_NOTE)	belongs to	belongs to(423) (CT_BELONGS)	Constraint(88) (OT_CNSTR)	Unique
Note(186) (OT_NOTE)	belongs to	belongs to(423) (CT_BELONGS)	Enumeration literal(266) (OT_ENUM_LIT)	Unique
Note(186) (OT_NOTE)	belongs to	belongs to(423) (CT_BELONGS)	Función(22) (OT_FUNC)	Unique
Note(186) (OT_NOTE)	belongs to	belongs to(423) (CT_BELONGS)	Object instance(94) (OT_OBJ_INST)	Unique
Note(186) (OT_NOTE)	belongs to	belongs to(423) (CT_BELONGS)	Package(187) (OT_PACK)	Unique
Note(186) (OT_NOTE)	belongs to	belongs to(423) (CT_BELONGS)	Reception(282) (OT_UML_RECEP T)	Unique
Note(186) (OT_NOTE)	belongs to	belongs to(423) (CT_BELONGS)	Stereotype(297) (OT_STEREOTYP E)	Unique
Note(186) (OT_NOTE)	belongs to	belongs to(423) (CT_BELONGS)	Tag definition(298) (OT_TAG_DEF)	Unique



Source Object Type	Relationship Type (active)	Relationship Type (passive)	Target Object Type	Possible Number of Connections
Note(186) (OT_NOTE)	belongs to	belongs to(423) (CT_BELONGS)	Tagged value(299) (OT_TAG_VALUE)	Unique
Note(186) (OT_NOTE)	has stereotype	is stereotype of(576) (CT_HAS_STEREO TYPE)	Stereotype(297) (OT_STEREO TYPE)	Unique
Note(186) (OT_NOTE)	has tagged value	is tagged value of(578) (CT_HAS_TAG_V AL)	Tagged value(299) (OT_TAG_VALUE)	Unique
Object instance(94) (OT_OBJ_INST)	depends	is depending(425) (CT_DEPENDS)	Class(90) (OT_CLS)	Unique
Object instance(94) (OT_OBJ_INST)	depends	is depending(425) (CT_DEPENDS)	Object instance(94) (OT_OBJ_INST)	Unique
Object instance(94) (OT_OBJ_INST)	has stereotype	is stereotype of(576) (CT_HAS_STEREO TYPE)	Stereotype(297) (OT_STEREO TYPE)	Unique
Object instance(94) (OT_OBJ_INST)	has tagged value	is tagged value of(578) (CT_HAS_TAG_V AL)	Tagged value(299) (OT_TAG_VALUE)	Unique
Object instance(94) (OT_OBJ_INST)	permits access	access is permitted by(536) (CT_PERM_ACCE SS)	Class(90) (OT_CLS)	Unique
Object instance(94) (OT_OBJ_INST)	permits access	access is permitted by(536) (CT_PERM_ACCE SS)	Object instance(94) (OT_OBJ_INST)	Unique



Source Object Type	Relationship Type (active)	Relationship Type (passive)	Target Object Type	Possible Number of Connections
Object instance(94) (OT_OBJ_INST)	realizes	is realized by(458) (CT_REALIZES)	Class(90) (OT_CLS)	Unique
Object instance(94) (OT_OBJ_INST)	realizes	is realized by(458) (CT_REALIZES)	Object instance(94) (OT_OBJ_INST)	Unique
Object instance(94) (OT_OBJ_INST)	refines	is refined by(511) (CT_REFINES)	Class(90) (OT_CLS)	Unique
Object instance(94) (OT_OBJ_INST)	refines	is refined by(511) (CT_REFINES)	Object instance(94) (OT_OBJ_INST)	Unique
Object instance(94) (OT_OBJ_INST)	resides in	contains(554) (CT_RESIDES)	Component(188) (OT_CMP)	Unique
Object instance(94) (OT_OBJ_INST)	uses	is used by(360) (CT_USE_5)	Class(90) (OT_CLS)	Unique
Object instance(94) (OT_OBJ_INST)	uses	is used by(360) (CT_USE_5)	Object instance(94) (OT_OBJ_INST)	Unique
Package(187) (OT_PACK)	contains	is contained by(421) (CT_CONTAINS)	Class(90) (OT_CLS)	Unique
Package(187) (OT_PACK)	contains	is contained by(421) (CT_CONTAINS)	Component(188) (OT_CMP)	Unique
Package(187) (OT_PACK)	contains	is contained by(421) (CT_CONTAINS)	Package(187) (OT_PACK)	Unique
Package(187) (OT_PACK)	depends	is depending(425) (CT_DEPENDS)	Class(90) (OT_CLS)	Unique



Source Object Type	Relationship Type (active)	Relationship Type (passive)	Target Object Type	Possible Number of Connections
Package(187) (OT_PACK)	depends	is depending(425) (CT_DEPENDS)	Package(187) (OT_PACK)	Unique
Package(187) (OT_PACK)	has stereotype	is stereotype of(576) (CT_HAS_STEREO TYPE)	Stereotype(297) (OT_STEREO TYP E)	Unique
Package(187) (OT_PACK)	has tagged value	is tagged value of(578) (CT_HAS_TAG_V AL)	Tagged value(299) (OT_TAG_V AL U E)	Unique
Package(187) (OT_PACK)	permits access	access is permitted by(536) (CT_PERM_ACCE SS)	Class(90) (OT_CLS)	Unique
Package(187) (OT_PACK)	permits access	access is permitted by(536) (CT_PERM_ACCE SS)	Package(187) (OT_PACK)	Unique
Package(187) (OT_PACK)	permits access	access is permitted by(536) (CT_PERM_ACCE SS)	Signal(280) (OT_UML_SIGN AL)	Unique
Package(187) (OT_PACK)	realizes	is realized by(458) (CT_REALIZES)	Class(90) (OT_CLS)	Unique
Package(187) (OT_PACK)	realizes	is realized by(458) (CT_REALIZES)	Package(187) (OT_PACK)	Unique
Package(187) (OT_PACK)	refines	is refined by(511) (CT_REFINES)	Class(90) (OT_CLS)	Unique



Source Object Type	Relationship Type (active)	Relationship Type (passive)	Target Object Type	Possible Number of Connections
Package(187) (OT_PACK)	refines	is refined by(511) (CT_REFINES)	Component(188) (OT_CMP)	Unique
Package(187) (OT_PACK)	refines	is refined by(511) (CT_REFINES)	Package(187) (OT_PACK)	Unique
Package(187) (OT_PACK)	uses	is used by(360) (CT_USE_5)	Class(90) (OT_CLS)	Unique
Package(187) (OT_PACK)	uses	is used by(360) (CT_USE_5)	Package(187) (OT_PACK)	Unique
Reception(282) (OT_UML_RECEPT)	has stereotype	is stereotype of(576) (CT_HAS_STEREO TYPE)	Stereotype(297) (OT_STEREO TYP E)	Unique
Reception(282) (OT_UML_RECEPT)	has tagged value	is tagged value of(578) (CT_HAS_TAG_V AL)	Tagged value(299) (OT_TAG_VALU E)	Unique
Reception(282) (OT_UML_RECEPT)	raises	is raised by(542) (CT_RAISES)	Exception(281) (OT_UML_EXCEP T)	Unique
Reception(282) (OT_UML_RECEPT)	receives signal	sends signal(541) (CT_RECEIVES)	Exception(281) (OT_UML_EXCEP T)	Unique
Signal(280) (OT_UML_SIGN AL)	has stereotype	is stereotype of(576) (CT_HAS_STEREO TYPE)	Stereotype(297) (OT_STEREO TYP E)	Unique
Signal(280) (OT_UML_SIGN AL)	has tagged value	is tagged value of(578) (CT_HAS_TAG_V AL)	Tagged value(299) (OT_TAG_VALU E)	Unique



Source Object Type	Relationship Type (active)	Relationship Type (passive)	Target Object Type	Possible Number of Connections
Signal(280) (OT_UML_SIGN AL)	realizes	is realized by(458) (CT_REALIZES)	Association class(264) (OT_ASSOC_CL S)	Unique
Signal(280) (OT_UML_SIGN AL)	refines	is refined by(511) (CT_REFINES)	Association class(264) (OT_ASSOC_CL S)	Unique
Signal(280) (OT_UML_SIGN AL)	refines	is refined by(511) (CT_REFINES)	Component(188) (OT_CMP)	Unique
Signal(280) (OT_UML_SIGN AL)	resides in	contains(554) (CT_RESIDES)	Component(188) (OT_CMP)	Unique
Stereotype(297) (OT_STEREOTYP E)	has tag definition	is tag definition of(577) (CT_HAS_TAG_ DEF)	Tag definition(298) (OT_TAG_DEF)	Unique
Tagged value(299) (OT_TAG_VALUE)	has reference value	is reference value of(581) (CT_HAS_REFER ENCE_VALUE)	Artifact(289) (OT_ARTIFACT)	Unique
Tagged value(299) (OT_TAG_VALUE)	has reference value	is reference value of(581) (CT_HAS_REFER ENCE_VALUE)	Association(87) (OT_ASSOC)	Unique
Tagged value(299) (OT_TAG_VALUE)	has reference value	is reference value of(581) (CT_HAS_REFER ENCE_VALUE)	Association class(264) (OT_ASSOC_CL S)	Unique
Tagged value(299) (OT_TAG_VALUE)	has reference value	is reference value of(581) (CT_HAS_REFER ENCE_VALUE)	Class(90) (OT_CLS)	Unique



Source Object Type	Relationship Type (active)	Relationship Type (passive)	Target Object Type	Possible Number of Connections
Tagged value(299) (OT_TAG_VALUE)	has reference value	is reference value of(581) (CT_HAS_REFERENCE_VALUE)	Component(188) (OT_CMP)	Unique
Tagged value(299) (OT_TAG_VALUE)	has reference value	is reference value of(581) (CT_HAS_REFERENCE_VALUE)	Constraint(88) (OT_CNSTR)	Unique
Tagged value(299) (OT_TAG_VALUE)	has reference value	is reference value of(581) (CT_HAS_REFERENCE_VALUE)	Data value(98) (OT_DATA_VAL)	Unique
Tagged value(299) (OT_TAG_VALUE)	has reference value	is reference value of(581) (CT_HAS_REFERENCE_VALUE)	Enumeration literal(266) (OT_ENUM_LIT)	Unique
Tagged value(299) (OT_TAG_VALUE)	has reference value	is reference value of(581) (CT_HAS_REFERENCE_VALUE)	Exception(281) (OT_UML_EXCEPTION)	Unique
Tagged value(299) (OT_TAG_VALUE)	has reference value	is reference value of(581) (CT_HAS_REFERENCE_VALUE)	Función(22) (OT_FUNC)	Unique
Tagged value(299) (OT_TAG_VALUE)	has reference value	is reference value of(581) (CT_HAS_REFERENCE_VALUE)	Link object(274) (OT_LINK_OBJ)	Unique
Tagged value(299) (OT_TAG_VALUE)	has reference value	is reference value of(581) (CT_HAS_REFERENCE_VALUE)	Note(186) (OT_NOTE)	Unique
Tagged value(299) (OT_TAG_VALUE)	has reference value	is reference value of(581) (CT_HAS_REFERENCE_VALUE)	Object instance(94) (OT_OBJ_INST)	Unique



Source Object Type	Relationship Type (active)	Relationship Type (passive)	Target Object Type	Possible Number of Connections
Tagged value(299) (OT_TAG_VALUE)	has reference value	is reference value of(581) (CT_HAS_REFERENCE_VALUE)	Package(187) (OT_PACK)	Unique
Tagged value(299) (OT_TAG_VALUE)	has reference value	is reference value of(581) (CT_HAS_REFERENCE_VALUE)	Reception(282) (OT_UML_RECEPT)	Unique
Tagged value(299) (OT_TAG_VALUE)	has reference value	is reference value of(581) (CT_HAS_REFERENCE_VALUE)	Signal(280) (OT_UML_SIGNAL)	Unique
Tagged value(299) (OT_TAG_VALUE)	has reference value	is reference value of(581) (CT_HAS_REFERENCE_VALUE)	Tagged value(299) (OT_TAG_VALUE)	Unique
Tagged value(299) (OT_TAG_VALUE)	has reference value	is reference value of(581) (CT_HAS_REFERENCE_VALUE)	UML Model(272) (OT_UML_MOD)	Unique
Tagged value(299) (OT_TAG_VALUE)	has type	is type of(508) (CT_IS_TYPE_OF)	Tag definition(298) (OT_TAG_DEF)	Unique
UML Model(272) (OT_UML_MOD)	has stereotype	is stereotype of(576) (CT_HAS_STEREOTYPE)	Stereotype(297) (OT_STEREOTYPE)	Unique
UML Model(272) (OT_UML_MOD)	has tagged value	is tagged value of(578) (CT_HAS_TAG_VALUE)	Tagged value(299) (OT_TAG_VALUE)	Unique
UML Model(272) (OT_UML_MOD)	refines	is refined by(511) (CT_REFINES)	Component(188) (OT_CMP)	Unique



Assignment Relationships

Source Object Type	Relationship Type (active)	Relationship Type (passive)	Target Object Type	Possible Number of Connections
Component(188) (OT_CMP)	contains	is contained by(421) (CT_CONTAINS)	Component(188) (OT_CMP)	Unique
Package(187) (OT_PACK)	contains	is contained by(421) (CT_CONTAINS)	Association(87) (OT_ASSOC)	Unique
Package(187) (OT_PACK)	contains	is contained by(421) (CT_CONTAINS)	Class(90) (OT_CLS)	Unique
Package(187) (OT_PACK)	contains	is contained by(421) (CT_CONTAINS)	Component(188) (OT_CMP)	Unique
Package(187) (OT_PACK)	contains	is contained by(421) (CT_CONTAINS)	Función(22) (OT_FUNC)	Unique
Package(187) (OT_PACK)	contains	is contained by(421) (CT_CONTAINS)	Note(186) (OT_NOTE)	Unique
Package(187) (OT_PACK)	contains	is contained by(421) (CT_CONTAINS)	Object instance(94) (OT_OBJ_INST)	Unique
Package(187) (OT_PACK)	contains	is contained by(421) (CT_CONTAINS)	Package(187) (OT_PACK)	Unique



3.2.62 Diagrama de comunicación

Source Object Type	Relationship Type (active)	Relationship Type (passive)	Target Object Type	Possible Number of Connections
Comunicación(130) (OT_COMM)	es recibido de	recibe(408) (CT_IS_RECEIVED)	Tipo de unidad organizativa(44) (OT_ORG_UNIT_TYPE)	Unique
Comunicación(130) (OT_COMM)	es recibido de	recibe(408) (CT_IS_RECEIVED)	Unidad organizativa(43) (OT_ORG_UNIT)	Unique
Tipo de unidad organizativa(44) (OT_ORG_UNIT_TYPE)	envía	es enviado por(407) (CT_SENDS_2)	Comunicación(130) (OT_COMM)	Unique
Unidad organizativa(43) (OT_ORG_UNIT)	envía	es enviado por(407) (CT_SENDS_2)	Comunicación(130) (OT_COMM)	Unique

3.2.63 Diagrama de conversación BPMN (BPMN 2.0)

Source Object Type	Relationship Type (active)	Relationship Type (passive)	Target Object Type	Possible Number of Connections
Anotación de texto(365) (OT_BPMN_ANNOTATION)	is associated with	is associated with(700) (CT_BPMN_IS_ASSOCIATED)	Conversación(401) (OT_BPMN_CONVERSATION)	Unique
Anotación de texto(365) (OT_BPMN_ANNOTATION)	is associated with	is associated with(700) (CT_BPMN_IS_ASSOCIATED)	Participant(303) (OT_BPMN_POOL)	Unique
Participant(303) (OT_BPMN_POOL)	message flow	incoming message flow(689) (CT_BPMN_MESSAGE_FLOW)	Participant(303) (OT_BPMN_POOL)	Unique



Source Object Type	Relationship Type (active)	Relationship Type (passive)	Target Object Type	Possible Number of Connections
Participant(303) (OT_BPMN_POOL)	participates in	has conversation link to(762) (CT_PARTICIPATES_IN)	Conversación(401) (OT_BPMN_CONVERSATION)	Unique

3.2.64 Diagrama de derechos

Source Object Type	Relationship Type (active)	Relationship Type (passive)	Target Object Type	Possible Number of Connections
Emplazamiento(54) (OT_LOC)	está autorizado a instanciar	puede ser instanciado por(350) (CT_IS_ALLOWED_TO_ASSIGN_INST)	Función(22) (OT_FUNC)	Unique
Función(22) (OT_FUNC)	es clase de workflow de	es clase de workflow de (pasivo)(472) (CT_IS_WORKFLOW_CLASSES_OF)	Función(22) (OT_FUNC)	Unique
Grupo(128) (OT_GRP)	está autorizado a acceder a	es accesible por(351) (CT_MUST_NOT_ACS)	Atributo MRE(19) (OT_ERM_ATTR)	Unique
Grupo(128) (OT_GRP)	está autorizado a acceder a	es accesible por(351) (CT_MUST_NOT_ACS)	Atributo TOC(179) (OT_COT_ATTR)	Unique
Grupo(128) (OT_GRP)	está autorizado a acceder a	es accesible por(351) (CT_MUST_NOT_ACS)	Clúster/Modelo de datos(14) (OT_CLST)	Unique



Source Object Type	Relationship Type (active)	Relationship Type (passive)	Target Object Type	Possible Number of Connections
Grupo(128) (OT_GRP)	está autorizado a acceder a	es accesible por(351) (CT_MUST_NOT_ACS)	Tipo de entidad(17) (OT_ENT_TYPE)	Unique
Grupo(128) (OT_GRP)	está autorizado a acceder a	es accesible por(351) (CT_MUST_NOT_ACS)	Tipo de objeto complejo(182) (OT_OBJ_CX)	Unique
Grupo(128) (OT_GRP)	está autorizado a acceder a	es accesible por(351) (CT_MUST_NOT_ACS)	Tipo de relación(11) (OT_RELSHP_TYPE)	Unique
Grupo(128) (OT_GRP)	está autorizado a acceder a	es accesible por(351) (CT_MUST_NOT_ACS)	Término técnico(58) (OT_TECH_TRM)	Unique
Grupo(128) (OT_GRP)	está autorizado a buscar	está autorizado a buscar (pasivo)(473) (CT_MAY_SEARCH)	Función(22) (OT_FUNC)	Unique
Grupo(128) (OT_GRP)	está autorizado a cambiar privilegios	está autorizado a cambiar privilegios (pasivo)(474) (CT_MAY_CHG_PRIVIL)	Función(22) (OT_FUNC)	Unique
Grupo(128) (OT_GRP)	está autorizado a ejecutar	puede ser ejecutado por(401) (CT_CAN_EXEC)	Tipo de función informática(105) (OT_DP_FUNC_TYPE)	Unique
Grupo(128) (OT_GRP)	está autorizado a ejecutar	puede ser ejecutado por(401) (CT_CAN_EXEC)	Tipo de módulo(37) (OT_MOD_TYPE)	Unique



Source Object Type	Relationship Type (active)	Relationship Type (passive)	Target Object Type	Possible Number of Connections
Grupo(128) (OT_GRP)	está autorizado a ejecutar	puede ser ejecutado por(401) (CT_CAN_EXEC)	Tipo de sistema de aplicación(6) (OT_APPL_SYS_TYPE)	Unique
Grupo(128) (OT_GRP)	está autorizado a instanciar	puede ser instanciado por(350) (CT_IS_ALLOW_TO_ASSIG_INST)	Función(22) (OT_FUNC)	Unique
Grupo(128) (OT_GRP)	no está autorizado a ejecutar	no puede ser ejecutado por(402) (CT_CANNOT_EXEC)	Tipo de función informática(105) (OT_DP_FUNC_TYPE)	Unique
Grupo(128) (OT_GRP)	no está autorizado a ejecutar	no puede ser ejecutado por(402) (CT_CANNOT_EXEC)	Tipo de módulo(37) (OT_MOD_TYPE)	Unique
Grupo(128) (OT_GRP)	no está autorizado a ejecutar	no puede ser ejecutado por(402) (CT_CANNOT_EXEC)	Tipo de sistema de aplicación(6) (OT_APPL_SYS_TYPE)	Unique
Grupo(128) (OT_GRP)	puede ser usuario	puede ser usado por(230) (CT_CAN_BE_USER)	Tipo de sistema de aplicación(6) (OT_APPL_SYS_TYPE)	Unique
Persona(46) (OT_PERS)	es el responsable de proceso para	está bajo la responsabilidad de proceso de(394) (CT_IS_PRCS_RSPN)	Función(22) (OT_FUNC)	Unique



Source Object Type	Relationship Type (active)	Relationship Type (passive)	Target Object Type	Possible Number of Connections
Persona(46) (OT_PERS)	está autorizado a acceder a	es accesible por(351) (CT_MUST_NOT_ACS)	Atributo MRE(19) (OT_ERM_ATTR)	Unique
Persona(46) (OT_PERS)	está autorizado a acceder a	es accesible por(351) (CT_MUST_NOT_ACS)	Atributo TOC(179) (OT_COT_ATTR)	Unique
Persona(46) (OT_PERS)	está autorizado a acceder a	es accesible por(351) (CT_MUST_NOT_ACS)	Clúster/Modelo de datos(14) (OT_CLST)	Unique
Persona(46) (OT_PERS)	está autorizado a acceder a	es accesible por(351) (CT_MUST_NOT_ACS)	Tipo de entidad(17) (OT_ENT_TYPE)	Unique
Persona(46) (OT_PERS)	está autorizado a acceder a	es accesible por(351) (CT_MUST_NOT_ACS)	Tipo de objeto complejo(182) (OT_OBJ_CX)	Unique
Persona(46) (OT_PERS)	está autorizado a acceder a	es accesible por(351) (CT_MUST_NOT_ACS)	Tipo de relación(11) (OT_RELSHP_TYPE)	Unique
Persona(46) (OT_PERS)	está autorizado a acceder a	es accesible por(351) (CT_MUST_NOT_ACS)	Término técnico(58) (OT_TECH_TRM)	Unique
Persona(46) (OT_PERS)	está autorizado a buscar	está autorizado a buscar (pasivo)(473) (CT_MAY_SEARCH)	Función(22) (OT_FUNC)	Unique



Source Object Type	Relationship Type (active)	Relationship Type (passive)	Target Object Type	Possible Number of Connections
Persona(46) (OT_PERS)	está autorizado a cambiar privilegios	está autorizado a cambiar privilegios (pasivo)(474) (CT_MAY_CHG_PRIVIL)	Función(22) (OT_FUNC)	Unique
Persona(46) (OT_PERS)	está autorizado a ejecutar	puede ser ejecutado por(401) (CT_CAN_EXEC)	Tipo de función informática(105) (OT_DP_FUNC_TYPE)	Unique
Persona(46) (OT_PERS)	está autorizado a ejecutar	puede ser ejecutado por(401) (CT_CAN_EXEC)	Tipo de módulo(37) (OT_MOD_TYPE)	Unique
Persona(46) (OT_PERS)	está autorizado a ejecutar	puede ser ejecutado por(401) (CT_CAN_EXEC)	Tipo de sistema de aplicación(6) (OT_APPL_SYS_TYPE)	Unique
Persona(46) (OT_PERS)	está autorizado a instanciar	puede ser instanciado por(350) (CT_IS_ALLOW_TO_ASSIG_INST)	Función(22) (OT_FUNC)	Unique
Persona(46) (OT_PERS)	no está autorizado a ejecutar	no puede ser ejecutado por(402) (CT_CANNOT_EXEC)	Tipo de función informática(105) (OT_DP_FUNC_TYPE)	Unique
Persona(46) (OT_PERS)	no está autorizado a ejecutar	no puede ser ejecutado por(402) (CT_CANNOT_EXEC)	Tipo de módulo(37) (OT_MOD_TYPE)	Unique



Source Object Type	Relationship Type (active)	Relationship Type (passive)	Target Object Type	Possible Number of Connections
Persona(46) (OT_PERS)	no está autorizado a ejecutar	no puede ser ejecutado por(402) (CT_CANNOT_EXECUTE)	Tipo de sistema de aplicación(6) (OT_APPL_SYS_TYPE)	Unique
Persona(46) (OT_PERS)	puede ser usuario	puede ser usado por(230) (CT_CAN_BE_USER)	Tipo de sistema de aplicación(6) (OT_APPL_SYS_TYPE)	Unique
Puesto(45) (OT_POS)	es el responsable de proceso para	está bajo la responsabilidad de proceso de(394) (CT_IS_PRCS_RESPN)	Función(22) (OT_FUNC)	Unique
Puesto(45) (OT_POS)	está autorizado a acceder a	es accesible por(351) (CT_MUST_NOT_ACS)	Atributo MRE(19) (OT_ERM_ATTR)	Unique
Puesto(45) (OT_POS)	está autorizado a acceder a	es accesible por(351) (CT_MUST_NOT_ACS)	Atributo TOC(179) (OT_COT_ATTR)	Unique
Puesto(45) (OT_POS)	está autorizado a acceder a	es accesible por(351) (CT_MUST_NOT_ACS)	Clúster/Modelo de datos(14) (OT_CLST)	Unique
Puesto(45) (OT_POS)	está autorizado a acceder a	es accesible por(351) (CT_MUST_NOT_ACS)	Tipo de entidad(17) (OT_ENT_TYPE)	Unique
Puesto(45) (OT_POS)	está autorizado a acceder a	es accesible por(351) (CT_MUST_NOT_ACS)	Tipo de objeto complejo(182) (OT_OBJ_CX)	Unique



Source Object Type	Relationship Type (active)	Relationship Type (passive)	Target Object Type	Possible Number of Connections
Puesto(45) (OT_POS)	está autorizado a acceder a	es accesible por(351) (CT_MUST_NOT_ACS)	Tipo de relación(11) (OT_RELSHP_TYPE)	Unique
Puesto(45) (OT_POS)	está autorizado a acceder a	es accesible por(351) (CT_MUST_NOT_ACS)	Término técnico(58) (OT_TECH_TRM)	Unique
Puesto(45) (OT_POS)	está autorizado a ejecutar	puede ser ejecutado por(401) (CT_CAN_EXEC)	Tipo de función informática(105) (OT_DP_FUNC_TYPE)	Unique
Puesto(45) (OT_POS)	está autorizado a ejecutar	puede ser ejecutado por(401) (CT_CAN_EXEC)	Tipo de módulo(37) (OT_MOD_TYPE)	Unique
Puesto(45) (OT_POS)	está autorizado a ejecutar	puede ser ejecutado por(401) (CT_CAN_EXEC)	Tipo de sistema de aplicación(6) (OT_APPL_SYS_TYPE)	Unique
Puesto(45) (OT_POS)	está autorizado a instanciar	puede ser instanciado por(350) (CT_IS_ALLOW_TO_ASSIG_INST)	Función(22) (OT_FUNC)	Unique
Puesto(45) (OT_POS)	no está autorizado a ejecutar	no puede ser ejecutado por(402) (CT_CANNOT_EXEC)	Tipo de función informática(105) (OT_DP_FUNC_TYPE)	Unique
Puesto(45) (OT_POS)	no está autorizado a ejecutar	no puede ser ejecutado por(402) (CT_CANNOT_EXEC)	Tipo de módulo(37) (OT_MOD_TYPE)	Unique



Source Object Type	Relationship Type (active)	Relationship Type (passive)	Target Object Type	Possible Number of Connections
Puesto(45) (OT_POS)	no está autorizado a ejecutar	no puede ser ejecutado por(402) (CT_CANNOT_EXECUTE)	Tipo de sistema de aplicación(6) (OT_APPL_SYS_TYPE)	Unique
Puesto(45) (OT_POS)	puede ser usuario	puede ser usado por(230) (CT_CAN_BE_USER)	Tipo de sistema de aplicación(6) (OT_APPL_SYS_TYPE)	Unique
Rol(78) (OT_PERS_TYPE)	está autorizado a acceder a	es accesible por(351) (CT_MUST_NOT_ACS)	Atributo MRE(19) (OT_ERM_ATTR)	Unique
Rol(78) (OT_PERS_TYPE)	está autorizado a acceder a	es accesible por(351) (CT_MUST_NOT_ACS)	Atributo TOC(179) (OT_COT_ATTR)	Unique
Rol(78) (OT_PERS_TYPE)	está autorizado a acceder a	es accesible por(351) (CT_MUST_NOT_ACS)	Clúster/Modelo de datos(14) (OT_CLST)	Unique
Rol(78) (OT_PERS_TYPE)	está autorizado a acceder a	es accesible por(351) (CT_MUST_NOT_ACS)	Tipo de entidad(17) (OT_ENT_TYPE)	Unique
Rol(78) (OT_PERS_TYPE)	está autorizado a acceder a	es accesible por(351) (CT_MUST_NOT_ACS)	Tipo de objeto complejo(182) (OT_OBJ_CX)	Unique
Rol(78) (OT_PERS_TYPE)	está autorizado a acceder a	es accesible por(351) (CT_MUST_NOT_ACS)	Tipo de relación(11) (OT_RELSHP_TYPE)	Unique



Source Object Type	Relationship Type (active)	Relationship Type (passive)	Target Object Type	Possible Number of Connections
Rol(78) (OT_PERS_TYPE)	está autorizado a acceder a	es accesible por(351) (CT_MUST_NOT_ACS)	Término técnico(58) (OT_TECH_TRM)	Unique
Rol(78) (OT_PERS_TYPE)	está autorizado a buscar	está autorizado a buscar (pasivo)(473) (CT_MAY_SEARCH)	Función(22) (OT_FUNC)	Unique
Rol(78) (OT_PERS_TYPE)	está autorizado a cambiar privilegios	está autorizado a cambiar privilegios (pasivo)(474) (CT_MAY_CHG_PRIVIL)	Función(22) (OT_FUNC)	Unique
Rol(78) (OT_PERS_TYPE)	está autorizado a ejecutar	puede ser ejecutado por(401) (CT_CAN_EXEC)	Tipo de función informática(105) (OT_DP_FUNC_TYPE)	Unique
Rol(78) (OT_PERS_TYPE)	está autorizado a ejecutar	puede ser ejecutado por(401) (CT_CAN_EXEC)	Tipo de módulo(37) (OT_MOD_TYPE)	Unique
Rol(78) (OT_PERS_TYPE)	está autorizado a ejecutar	puede ser ejecutado por(401) (CT_CAN_EXEC)	Tipo de sistema de aplicación(6) (OT_APPL_SYS_TYPE)	Unique
Rol(78) (OT_PERS_TYPE)	está autorizado a instanciar	puede ser instanciado por(350) (CT_IS_ALLOW_TO_ASSIG_INST)	Función(22) (OT_FUNC)	Unique



Source Object Type	Relationship Type (active)	Relationship Type (passive)	Target Object Type	Possible Number of Connections
Rol(78) (OT_PERS_TYPE)	no está autorizado a ejecutar	no puede ser ejecutado por(402) (CT_CANNOT_EXECUTE)	Tipo de función informática(105) (OT_DP_FUNC_TYPE)	Unique
Rol(78) (OT_PERS_TYPE)	no está autorizado a ejecutar	no puede ser ejecutado por(402) (CT_CANNOT_EXECUTE)	Tipo de módulo(37) (OT_MOD_TYPE)	Unique
Rol(78) (OT_PERS_TYPE)	no está autorizado a ejecutar	no puede ser ejecutado por(402) (CT_CANNOT_EXECUTE)	Tipo de sistema de aplicación(6) (OT_APPL_SYS_TYPE)	Unique
Rol(78) (OT_PERS_TYPE)	puede ser usuario	puede ser usado por(230) (CT_CAN_BE_USER)	Tipo de sistema de aplicación(6) (OT_APPL_SYS_TYPE)	Unique
Tipo de función informática(105) (OT_DP_FUNC_TYPE)	apoya	es apoyado por(147) (CT_SUPP_3)	Función(22) (OT_FUNC)	Unique
Unidad organizativa(43) (OT_ORG_UNIT)	está autorizado a acceder a	es accesible por(351) (CT_MUST_NOT_ACS)	Atributo MRE(19) (OT_ERM_ATTR)	Unique
Unidad organizativa(43) (OT_ORG_UNIT)	está autorizado a acceder a	es accesible por(351) (CT_MUST_NOT_ACS)	Atributo TOC(179) (OT_COT_ATTR)	Unique
Unidad organizativa(43) (OT_ORG_UNIT)	está autorizado a acceder a	es accesible por(351) (CT_MUST_NOT_ACS)	Clúster/Modelo de datos(14) (OT_CLST)	Unique



Source Object Type	Relationship Type (active)	Relationship Type (passive)	Target Object Type	Possible Number of Connections
Unidad organizativa(43) (OT_ORG_UNIT)	está autorizado a acceder a	es accesible por(351) (CT_MUST_NOT_ACS)	Tipo de entidad(17) (OT_ENT_TYPE)	Unique
Unidad organizativa(43) (OT_ORG_UNIT)	está autorizado a acceder a	es accesible por(351) (CT_MUST_NOT_ACS)	Tipo de objeto complejo(182) (OT_OBJ_CX)	Unique
Unidad organizativa(43) (OT_ORG_UNIT)	está autorizado a acceder a	es accesible por(351) (CT_MUST_NOT_ACS)	Tipo de relación(11) (OT_RELSHP_TYPE)	Unique
Unidad organizativa(43) (OT_ORG_UNIT)	está autorizado a acceder a	es accesible por(351) (CT_MUST_NOT_ACS)	Término técnico(58) (OT_TECH_TRM)	Unique
Unidad organizativa(43) (OT_ORG_UNIT)	está autorizado a buscar	está autorizado a buscar (pasivo)(473) (CT_MAY_SEARCH)	Función(22) (OT_FUNC)	Unique
Unidad organizativa(43) (OT_ORG_UNIT)	está autorizado a cambiar privilegios	está autorizado a cambiar privilegios (pasivo)(474) (CT_MAY_CHG_PRIVIL)	Función(22) (OT_FUNC)	Unique
Unidad organizativa(43) (OT_ORG_UNIT)	está autorizado a ejecutar	puede ser ejecutado por(401) (CT_CAN_EXEC)	Tipo de función informática(105) (OT_DP_FUNC_TYPE)	Unique
Unidad organizativa(43) (OT_ORG_UNIT)	está autorizado a ejecutar	puede ser ejecutado por(401) (CT_CAN_EXEC)	Tipo de módulo(37) (OT_MOD_TYPE)	Unique



Source Object Type	Relationship Type (active)	Relationship Type (passive)	Target Object Type	Possible Number of Connections
Unidad organizativa(43) (OT_ORG_UNIT)	está autorizado a ejecutar	puede ser ejecutado por(401) (CT_CAN_EXEC)	Tipo de sistema de aplicación(6) (OT_APPL_SYS_TYPE)	Unique
Unidad organizativa(43) (OT_ORG_UNIT)	está autorizado a instanciar	puede ser instanciado por(350) (CT_IS_ALLOW_TO_ASSIG_INST)	Función(22) (OT_FUNC)	Unique
Unidad organizativa(43) (OT_ORG_UNIT)	no está autorizado a ejecutar	no puede ser ejecutado por(402) (CT_CANNOT_EXEC)	Tipo de función informática(105) (OT_DP_FUNC_TYPE)	Unique
Unidad organizativa(43) (OT_ORG_UNIT)	no está autorizado a ejecutar	no puede ser ejecutado por(402) (CT_CANNOT_EXEC)	Tipo de módulo(37) (OT_MOD_TYPE)	Unique
Unidad organizativa(43) (OT_ORG_UNIT)	no está autorizado a ejecutar	no puede ser ejecutado por(402) (CT_CANNOT_EXEC)	Tipo de sistema de aplicación(6) (OT_APPL_SYS_TYPE)	Unique
Unidad organizativa(43) (OT_ORG_UNIT)	puede ser usuario	puede ser usado por(230) (CT_CAN_BE_USER)	Tipo de sistema de aplicación(6) (OT_APPL_SYS_TYPE)	Unique



3.2.65 Diagrama de descripción de clases UML 1.4

Source Object Type	Relationship Type (active)	Relationship Type (passive)	Target Object Type	Possible Number of Connections
Association class(264) (OT_ASSOC_CLASSES)	has member	is member of(420) (CT_HAS_MEMBER)	Atributo MRE(19) (OT_ERM_ATTR)	Unique
Atributo MRE(19) (OT_ERM_ATTR)	has type	is type of(508) (CT_IS_TYPE_OF)	Association class(264) (OT_ASSOC_CLASSES)	Unique
Atributo MRE(19) (OT_ERM_ATTR)	has type	is type of(508) (CT_IS_TYPE_OF)	Class(90) (OT_CLS)	Unique
Class(90) (OT_CLS)	abarca	pertenece a(155) (CT_CAN_SUBS_2)	Class(90) (OT_CLS)	Unique
Class(90) (OT_CLS)	emplea	es empleado por(60) (CT_USE_1)	Término técnico(58) (OT_TECH_TRM)	Unique
Class(90) (OT_CLS)	has instance	is instance(419) (CT_HAS_INSTANCE)	Object instance(94) (OT_OBJ_INST)	Unique
Class(90) (OT_CLS)	has member	is member of(420) (CT_HAS_MEMBER)	Atributo MRE(19) (OT_ERM_ATTR)	Unique
Class(90) (OT_CLS)	has member	is member of(420) (CT_HAS_MEMBER)	Función(22) (OT_FUNC)	Unique
Constraint(88) (OT_CNSTR)	afecta	es objeto de(192) (CT_CONC)	Association class(264) (OT_ASSOC_CLASSES)	Unique



Source Object Type	Relationship Type (active)	Relationship Type (passive)	Target Object Type	Possible Number of Connections
Constraint(88) (OT_CNSTR)	afecta	es objeto de(192) (CT_CONC)	Atributo MRE(19) (OT_ERM_ATTR)	Unique
Constraint(88) (OT_CNSTR)	afecta	es objeto de(192) (CT_CONC)	Class(90) (OT_CLS)	Unique
Constraint(88) (OT_CNSTR)	afecta	es objeto de(192) (CT_CONC)	Función(22) (OT_FUNC)	Unique
Constraint(88) (OT_CNSTR)	afecta	es objeto de(192) (CT_CONC)	Object instance(94) (OT_OBJ_INST)	Unique
Constraint(88) (OT_CNSTR)	afecta	es objeto de(192) (CT_CONC)	Parámetro(184) (OT_PARA)	Unique
Función(22) (OT_FUNC)	has parameter	is parameter of(510) (CT_HAS_PARA)	Parámetro(184) (OT_PARA)	Unique
Note(186) (OT_NOTE)	belongs to	belongs to(423) (CT_BELONGS)	Association class(264) (OT_ASSOC_CLASSES)	Unique
Note(186) (OT_NOTE)	belongs to	belongs to(423) (CT_BELONGS)	Atributo MRE(19) (OT_ERM_ATTR)	Unique
Note(186) (OT_NOTE)	belongs to	belongs to(423) (CT_BELONGS)	Class(90) (OT_CLS)	Unique
Note(186) (OT_NOTE)	belongs to	belongs to(423) (CT_BELONGS)	Constraint(88) (OT_CNSTR)	Unique
Note(186) (OT_NOTE)	belongs to	belongs to(423) (CT_BELONGS)	Función(22) (OT_FUNC)	Unique
Note(186) (OT_NOTE)	belongs to	belongs to(423) (CT_BELONGS)	Parámetro(184) (OT_PARA)	Unique



Source Object Type	Relationship Type (active)	Relationship Type (passive)	Target Object Type	Possible Number of Connections
Parámetro(184) (OT_PARA)	has type	is type of(508) (CT_IS_TYPE_OF)	Association class(264) (OT_ASSOC_CLASSES)	Unique
Parámetro(184) (OT_PARA)	has type	is type of(508) (CT_IS_TYPE_OF)	Class(90) (OT_CLS)	Unique

Assignment Relationships

Source Object Type	Relationship Type (active)	Relationship Type (passive)	Target Object Type	Possible Number of Connections
Class(90) (OT_CLS)	has member	is member of(420) (CT_HAS_MEMBER)	Atributo MRE(19) (OT_ERM_ATTR)	Unique
Class(90) (OT_CLS)	has member	is member of(420) (CT_HAS_MEMBER)	Función(22) (OT_FUNC)	Unique

3.2.66 Diagrama de despliegue UML 1.4

Source Object Type	Relationship Type (active)	Relationship Type (passive)	Target Object Type	Possible Number of Connections
Artifact(289) (OT_ARTIFACT)	associates (multiple)	is associated by (multiple)(456) (CT_ASSOCIATIONS_MULTI)	Association(87) (OT_ASSOC)	Unique
Association(87) (OT_ASSOC)	depends	is depending(425) (CT_DEPENDS)	Association(87) (OT_ASSOC)	Unique



Source Object Type	Relationship Type (active)	Relationship Type (passive)	Target Object Type	Possible Number of Connections
Association(87) (OT_ASSOC)	depends	is depending(425) (CT_DEPENDS)	Association class(264) (OT_ASSOC_CLASSES)	Unique
Association(87) (OT_ASSOC)	depends	is depending(425) (CT_DEPENDS)	Class(90) (OT_CLS)	Unique
Association(87) (OT_ASSOC)	depends	is depending(425) (CT_DEPENDS)	Component(188) (OT_CMP)	Unique
Association(87) (OT_ASSOC)	depends	is depending(425) (CT_DEPENDS)	Tipo de componente de hardware(24) (OT_HW_CMP_TYPE)	Unique
Association(87) (OT_ASSOC)	has instance	is instance(419) (CT_HAS_INSTANCE)	Association instance(129) (OT_ASSOC_INSTANCE)	Unique
Association(87) (OT_ASSOC)	has stereotype	is stereotype of(576) (CT_HAS_STEREOTYPE)	Stereotype(297) (OT_STEREOTYPE)	Unique
Association(87) (OT_ASSOC)	has tagged value	is tagged value of(578) (CT_HAS_TAG_VALUE)	Tagged value(299) (OT_TAG_VALUE)	Unique
Association(87) (OT_ASSOC)	is nested	nests(418) (CT_IS_NESTED)	Class(90) (OT_CLS)	Unique
Association(87) (OT_ASSOC)	permits access	access is permitted by(536) (CT_PERM_ACCESS)	Association(87) (OT_ASSOC)	Unique



Source Object Type	Relationship Type (active)	Relationship Type (passive)	Target Object Type	Possible Number of Connections
Association(87) (OT_ASSOC)	permits access	access is permitted by(536) (CT_PERM_ACCESS)	Association class(264) (OT_ASSOC_CLASSES)	Unique
Association(87) (OT_ASSOC)	permits access	access is permitted by(536) (CT_PERM_ACCESS)	Class(90) (OT_CLS)	Unique
Association(87) (OT_ASSOC)	permits access	access is permitted by(536) (CT_PERM_ACCESS)	Component(188) (OT_CMP)	Unique
Association(87) (OT_ASSOC)	permits access	access is permitted by(536) (CT_PERM_ACCESS)	Tipo de componente de hardware(24) (OT_HW_CMP_TYPE)	Unique
Association(87) (OT_ASSOC)	realizes	is realized by(458) (CT_REALIZES)	Association(87) (OT_ASSOC)	Unique
Association(87) (OT_ASSOC)	realizes	is realized by(458) (CT_REALIZES)	Association class(264) (OT_ASSOC_CLASSES)	Unique
Association(87) (OT_ASSOC)	realizes	is realized by(458) (CT_REALIZES)	Class(90) (OT_CLS)	Unique
Association(87) (OT_ASSOC)	realizes	is realized by(458) (CT_REALIZES)	Component(188) (OT_CMP)	Unique



Source Object Type	Relationship Type (active)	Relationship Type (passive)	Target Object Type	Possible Number of Connections
Association(87) (OT_ASSOC)	realizes	is realized by(458) (CT_REALIZES)	Tipo de componente de hardware(24) (OT_HW_CMP_T YPE)	Unique
Association(87) (OT_ASSOC)	refines	is refined by(511) (CT_REFINES)	Association(87) (OT_ASSOC)	Unique
Association(87) (OT_ASSOC)	refines	is refined by(511) (CT_REFINES)	Association class(264) (OT_ASSOC_CL S)	Unique
Association(87) (OT_ASSOC)	refines	is refined by(511) (CT_REFINES)	Class(90) (OT_CLS)	Unique
Association(87) (OT_ASSOC)	refines	is refined by(511) (CT_REFINES)	Component(188)) (OT_CMP)	Unique
Association(87) (OT_ASSOC)	refines	is refined by(511) (CT_REFINES)	Tipo de componente de hardware(24) (OT_HW_CMP_T YPE)	Unique
Association(87) (OT_ASSOC)	resides in	contains(554) (CT_RESIDES)	Component(188)) (OT_CMP)	Unique
Association(87) (OT_ASSOC)	uses	is used by(360) (CT_USE_5)	Association(87) (OT_ASSOC)	Unique
Association(87) (OT_ASSOC)	uses	is used by(360) (CT_USE_5)	Association class(264) (OT_ASSOC_CL S)	Unique
Association(87) (OT_ASSOC)	uses	is used by(360) (CT_USE_5)	Class(90) (OT_CLS)	Unique



Source Object Type	Relationship Type (active)	Relationship Type (passive)	Target Object Type	Possible Number of Connections
Association(87) (OT_ASSOC)	uses	is used by(360) (CT_USE_5)	Tipo de componente de hardware(24) (OT_HW_CMP_T YPE)	Unique
Association class(264) (OT_ASSOC_CLASSES)	depends	is depending(425) (CT_DEPENDS)	Association(87) (OT_ASSOC)	Unique
Association class(264) (OT_ASSOC_CLASSES)	depends	is depending(425) (CT_DEPENDS)	Association class(264) (OT_ASSOC_CLASSES)	Unique
Association class(264) (OT_ASSOC_CLASSES)	depends	is depending(425) (CT_DEPENDS)	Class(90) (OT_CLS)	Unique
Association class(264) (OT_ASSOC_CLASSES)	depends	is depending(425) (CT_DEPENDS)	Tipo de componente de hardware(24) (OT_HW_CMP_T YPE)	Unique
Association class(264) (OT_ASSOC_CLASSES)	has stereotype	is stereotype of(576) (CT_HAS_STEREO TYPE)	Stereotype(297) (OT_STEREOTYP E)	Unique
Association class(264) (OT_ASSOC_CLASSES)	has tagged value	is tagged value of(578) (CT_HAS_TAG_V AL)	Tagged value(299) (OT_TAG_VALUE)	Unique
Association class(264) (OT_ASSOC_CLASSES)	permits access	access is permitted by(536) (CT_PERM_ACCE SS)	Association(87) (OT_ASSOC)	Unique



Source Object Type	Relationship Type (active)	Relationship Type (passive)	Target Object Type	Possible Number of Connections
Association class(264) (OT_ASSOC_CLASSES)	permits access	access is permitted by(536) (CT_PERM_ACCESS)	Association class(264) (OT_ASSOC_CLASSES)	Unique
Association class(264) (OT_ASSOC_CLASSES)	permits access	access is permitted by(536) (CT_PERM_ACCESS)	Class(90) (OT_CLS)	Unique
Association class(264) (OT_ASSOC_CLASSES)	permits access	access is permitted by(536) (CT_PERM_ACCESS)	Tipo de componente de hardware(24) (OT_HW_CMP_TYPE)	Unique
Association class(264) (OT_ASSOC_CLASSES)	realizes	is realized by(458) (CT_REALIZES)	Association(87) (OT_ASSOC)	Unique
Association class(264) (OT_ASSOC_CLASSES)	realizes	is realized by(458) (CT_REALIZES)	Association class(264) (OT_ASSOC_CLASSES)	Unique
Association class(264) (OT_ASSOC_CLASSES)	realizes	is realized by(458) (CT_REALIZES)	Class(90) (OT_CLS)	Unique
Association class(264) (OT_ASSOC_CLASSES)	realizes	is realized by(458) (CT_REALIZES)	Tipo de componente de hardware(24) (OT_HW_CMP_TYPE)	Unique
Association class(264) (OT_ASSOC_CLASSES)	refines	is refined by(511) (CT_REFINES)	Association(87) (OT_ASSOC)	Unique



Source Object Type	Relationship Type (active)	Relationship Type (passive)	Target Object Type	Possible Number of Connections
Association class(264) (OT_ASSOC_CLS)	refines	is refined by(511) (CT_REFINES)	Association class(264) (OT_ASSOC_CLS)	Unique
Association class(264) (OT_ASSOC_CLS)	refines	is refined by(511) (CT_REFINES)	Class(90) (OT_CLS)	Unique
Association class(264) (OT_ASSOC_CLS)	refines	is refined by(511) (CT_REFINES)	Tipo de componente de hardware(24) (OT_HW_CMP_TYPE)	Unique
Association class(264) (OT_ASSOC_CLS)	resides in	contains(554) (CT_RESIDES)	Component(188) (OT_CMP)	Unique
Association class(264) (OT_ASSOC_CLS)	uses	is used by(360) (CT_USE_5)	Association(87) (OT_ASSOC)	Unique
Association class(264) (OT_ASSOC_CLS)	uses	is used by(360) (CT_USE_5)	Association class(264) (OT_ASSOC_CLS)	Unique
Association class(264) (OT_ASSOC_CLS)	uses	is used by(360) (CT_USE_5)	Class(90) (OT_CLS)	Unique
Association class(264) (OT_ASSOC_CLS)	uses	is used by(360) (CT_USE_5)	Tipo de componente de hardware(24) (OT_HW_CMP_TYPE)	Unique



Source Object Type	Relationship Type (active)	Relationship Type (passive)	Target Object Type	Possible Number of Connections
Association instance(129) (OT_ASSOC_INST)	depends	is depending(425) (CT_DEPENDS)	Association instance(129) (OT_ASSOC_INST)	Unique
Association instance(129) (OT_ASSOC_INST)	depends	is depending(425) (CT_DEPENDS)	Class(90) (OT_CLS)	Unique
Association instance(129) (OT_ASSOC_INST)	depends	is depending(425) (CT_DEPENDS)	Component instance(290) (OT_COMP_INST)	Unique
Association instance(129) (OT_ASSOC_INST)	depends	is depending(425) (CT_DEPENDS)	Componente de hardware(76) (OT_HW_CMP)	Unique
Association instance(129) (OT_ASSOC_INST)	has stereotype	is stereotype of(576) (CT_HAS_STEREOTYPE)	Stereotype(297) (OT_STEREOTYPE)	Unique
Association instance(129) (OT_ASSOC_INST)	has tagged value	is tagged value of(578) (CT_HAS_TAG_VALUE)	Tagged value(299) (OT_TAG_VALUE)	Unique
Association instance(129) (OT_ASSOC_INST)	is linked with	is linked with(424) (CT_IS_LINKED)	Component instance(290) (OT_COMP_INST)	Unique
Association instance(129) (OT_ASSOC_INST)	is linked with	is linked with(424) (CT_IS_LINKED)	Componente de hardware(76) (OT_HW_CMP)	Unique
Association instance(129) (OT_ASSOC_INST)	is linked with	is linked with(424) (CT_IS_LINKED)	Object instance(94) (OT_OBJ_INST)	Unique



Source Object Type	Relationship Type (active)	Relationship Type (passive)	Target Object Type	Possible Number of Connections
Association instance(129) (OT_ASSOC_INST)	is owned by	owns(525) (CT_IS_OWNED_BY)	Object instance(94) (OT_OBJ_INST)	Unique
Association instance(129) (OT_ASSOC_INST)	permits access	access is permitted by(536) (CT_PERM_ACCESS)	Association instance(129) (OT_ASSOC_INST)	Unique
Association instance(129) (OT_ASSOC_INST)	permits access	access is permitted by(536) (CT_PERM_ACCESS)	Class(90) (OT_CLS)	Unique
Association instance(129) (OT_ASSOC_INST)	permits access	access is permitted by(536) (CT_PERM_ACCESS)	Component instance(290) (OT_COMP_INST)	Unique
Association instance(129) (OT_ASSOC_INST)	permits access	access is permitted by(536) (CT_PERM_ACCESS)	Composante de hardware(76) (OT_HW_CMP)	Unique
Association instance(129) (OT_ASSOC_INST)	permits access	access is permitted by(536) (CT_PERM_ACCESS)	Object instance(94) (OT_OBJ_INST)	Unique
Association instance(129) (OT_ASSOC_INST)	realizes	is realized by(458) (CT_REALIZES)	Association instance(129) (OT_ASSOC_INST)	Unique



Source Object Type	Relationship Type (active)	Relationship Type (passive)	Target Object Type	Possible Number of Connections
Association instance(129) (OT_ASSOC_INST)	realizes	is realized by(458) (CT_REALIZES)	Class(90) (OT_CLS)	Unique
Association instance(129) (OT_ASSOC_INST)	realizes	is realized by(458) (CT_REALIZES)	Component instance(290) (OT_COMP_INST)	Unique
Association instance(129) (OT_ASSOC_INST)	realizes	is realized by(458) (CT_REALIZES)	Composante de hardware(76) (OT_HW_CMP)	Unique
Association instance(129) (OT_ASSOC_INST)	realizes	is realized by(458) (CT_REALIZES)	Object instance(94) (OT_OBJ_INST)	Unique
Association instance(129) (OT_ASSOC_INST)	refines	is refined by(511) (CT_REFINES)	Association instance(129) (OT_ASSOC_INST)	Unique
Association instance(129) (OT_ASSOC_INST)	refines	is refined by(511) (CT_REFINES)	Class(90) (OT_CLS)	Unique
Association instance(129) (OT_ASSOC_INST)	refines	is refined by(511) (CT_REFINES)	Component instance(290) (OT_COMP_INST)	Unique
Association instance(129) (OT_ASSOC_INST)	refines	is refined by(511) (CT_REFINES)	Composante de hardware(76) (OT_HW_CMP)	Unique
Association instance(129) (OT_ASSOC_INST)	refines	is refined by(511) (CT_REFINES)	Object instance(94) (OT_OBJ_INST)	Unique



Source Object Type	Relationship Type (active)	Relationship Type (passive)	Target Object Type	Possible Number of Connections
Association instance(129) (OT_ASSOC_INST)	uses	is used by(360) (CT_USE_5)	Association instance(129) (OT_ASSOC_INST)	Unique
Association instance(129) (OT_ASSOC_INST)	uses	is used by(360) (CT_USE_5)	Class(90) (OT_CLS)	Unique
Association instance(129) (OT_ASSOC_INST)	uses	is used by(360) (CT_USE_5)	Component instance(290) (OT_COMP_INST)	Unique
Association instance(129) (OT_ASSOC_INST)	uses	is used by(360) (CT_USE_5)	Componente de hardware(76) (OT_HW_CMP)	Unique
Association instance(129) (OT_ASSOC_INST)	uses	is used by(360) (CT_USE_5)	Object instance(94) (OT_OBJ_INST)	Unique
Atributo MRE(19) (OT_ERM_ATTR)	has stereotype	is stereotype of(576) (CT_HAS_STEREO TYPE)	Stereotype(297) (OT_STEREOTYP E)	Unique
Atributo MRE(19) (OT_ERM_ATTR)	has tagged value	is tagged value of(578) (CT_HAS_TAG_V AL)	Tagged value(299) (OT_TAG_VALUE)	Unique
Class(90) (OT_CLS)	associates (multiple)	is associated by (multiple)(456) (CT_ASSOCIATE S_MULTI)	Association(87) (OT_ASSOC)	Unique
Class(90) (OT_CLS)	depends	is depending(425) (CT_DEPENDS)	Association(87) (OT_ASSOC)	Unique



Source Object Type	Relationship Type (active)	Relationship Type (passive)	Target Object Type	Possible Number of Connections
Class(90) (OT_CLS)	depends	is depending(425) (CT_DEPENDS)	Association class(264) (OT_ASSOC_CLASSES)	Unique
Class(90) (OT_CLS)	depends	is depending(425) (CT_DEPENDS)	Class(90) (OT_CLS)	Unique
Class(90) (OT_CLS)	depends	is depending(425) (CT_DEPENDS)	Component(188) (OT_CMP)	Unique
Class(90) (OT_CLS)	depends	is depending(425) (CT_DEPENDS)	Object instance(94) (OT_OBJ_INST)	Unique
Class(90) (OT_CLS)	depends	is depending(425) (CT_DEPENDS)	Tipo de componente de hardware(24) (OT_HW_CMP_TYPE)	Unique
Class(90) (OT_CLS)	has instance	is instance(419) (CT_HAS_INSTANCE)	Object instance(94) (OT_OBJ_INST)	Unique
Class(90) (OT_CLS)	has stereotype	is stereotype of(576) (CT_HAS_STEREOTYPE)	Stereotype(297) (OT_STEREOTYPE)	Unique
Class(90) (OT_CLS)	has tagged value	is tagged value of(578) (CT_HAS_TAG_VALUE)	Tagged value(299) (OT_TAG_VALUE)	Unique
Class(90) (OT_CLS)	is nested	nests(418) (CT_IS_NESTED)	Class(90) (OT_CLS)	Unique



Source Object Type	Relationship Type (active)	Relationship Type (passive)	Target Object Type	Possible Number of Connections
Class(90) (OT_CLS)	permits access	access is permitted by(536) (CT_PERM_ACCESS)	Association(87) (OT_ASSOC)	Unique
Class(90) (OT_CLS)	permits access	access is permitted by(536) (CT_PERM_ACCESS)	Association class(264) (OT_ASSOC_CLASSES)	Unique
Class(90) (OT_CLS)	permits access	access is permitted by(536) (CT_PERM_ACCESS)	Class(90) (OT_CLS)	Unique
Class(90) (OT_CLS)	permits access	access is permitted by(536) (CT_PERM_ACCESS)	Component(188) (OT_CMP)	Unique
Class(90) (OT_CLS)	permits access	access is permitted by(536) (CT_PERM_ACCESS)	Object instance(94) (OT_OBJ_INST)	Unique
Class(90) (OT_CLS)	permits access	access is permitted by(536) (CT_PERM_ACCESS)	Tipo de componente de hardware(24) (OT_HW_CMP_TYPE)	Unique
Class(90) (OT_CLS)	realizes	is realized by(458) (CT_REALIZES)	Association(87) (OT_ASSOC)	Unique



Source Object Type	Relationship Type (active)	Relationship Type (passive)	Target Object Type	Possible Number of Connections
Class(90) (OT_CLS)	realizes	is realized by(458) (CT_REALIZES)	Association class(264) (OT_ASSOC_CLASSES)	Unique
Class(90) (OT_CLS)	realizes	is realized by(458) (CT_REALIZES)	Class(90) (OT_CLS)	Unique
Class(90) (OT_CLS)	realizes	is realized by(458) (CT_REALIZES)	Component(188) (OT_CMP)	Unique
Class(90) (OT_CLS)	realizes	is realized by(458) (CT_REALIZES)	Object instance(94) (OT_OBJ_INST)	Unique
Class(90) (OT_CLS)	realizes	is realized by(458) (CT_REALIZES)	Tipo de componente de hardware(24) (OT_HW_CMP_TYPE)	Unique
Class(90) (OT_CLS)	refines	is refined by(511) (CT_REFINES)	Association(87) (OT_ASSOC)	Unique
Class(90) (OT_CLS)	refines	is refined by(511) (CT_REFINES)	Association class(264) (OT_ASSOC_CLASSES)	Unique
Class(90) (OT_CLS)	refines	is refined by(511) (CT_REFINES)	Class(90) (OT_CLS)	Unique
Class(90) (OT_CLS)	refines	is refined by(511) (CT_REFINES)	Component(188) (OT_CMP)	Unique
Class(90) (OT_CLS)	refines	is refined by(511) (CT_REFINES)	Object instance(94) (OT_OBJ_INST)	Unique



Source Object Type	Relationship Type (active)	Relationship Type (passive)	Target Object Type	Possible Number of Connections
Class(90) (OT_CLS)	refines	is refined by(511) (CT_REFINES)	Tipo de componente de hardware(24) (OT_HW_CMP_T YPE)	Unique
Class(90) (OT_CLS)	resides in	contains(554) (CT_RESIDES)	Component(188)) (OT_CMP)	Unique
Class(90) (OT_CLS)	uses	is used by(360) (CT_USE_5)	Association(87) (OT_ASSOC)	Unique
Class(90) (OT_CLS)	uses	is used by(360) (CT_USE_5)	Association class(264) (OT_ASSOC_CL S)	Unique
Class(90) (OT_CLS)	uses	is used by(360) (CT_USE_5)	Class(90) (OT_CLS)	Unique
Class(90) (OT_CLS)	uses	is used by(360) (CT_USE_5)	Component(188)) (OT_CMP)	Unique
Class(90) (OT_CLS)	uses	is used by(360) (CT_USE_5)	Object instance(94) (OT_OBJ_INST)	Unique
Class(90) (OT_CLS)	uses	is used by(360) (CT_USE_5)	Tipo de componente de hardware(24) (OT_HW_CMP_T YPE)	Unique
Collaboration instance set(291) (OT_COLLAB_IN ST_SET)	has participating instance	participates(564)) (CT_HAS_PART_ INST)	Component instance(290) (OT_COMP_INST)	Unique
Collaboration instance set(291) (OT_COLLAB_IN ST_SET)	has participating instance	participates(564)) (CT_HAS_PART_ INST)	Componente de hardware(76) (OT_HW_CMP)	Unique



Source Object Type	Relationship Type (active)	Relationship Type (passive)	Target Object Type	Possible Number of Connections
Collaboration instance set(291) (OT_COLLAB_INST_SET)	has stereotype	is stereotype of(576) (CT_HAS_STEREOLOGY)	Stereotype(297) (OT_STEREOTYPE)	Unique
Collaboration instance set(291) (OT_COLLAB_INST_SET)	has tagged value	is tagged value of(578) (CT_HAS_TAG_VALUE)	Tagged value(299) (OT_TAG_VALUE)	Unique
Component(188) (OT_CMP)	associates (multiple)	is associated by (multiple)(456) (CT_ASSOCIATIONS_MULTI)	Association(87) (OT_ASSOC)	Unique
Component(188) (OT_CMP)	associates (multiple)	is associated by (multiple)(456) (CT_ASSOCIATIONS_MULTI)	Association class(264) (OT_ASSOC_CLASSES)	Unique
Component(188) (OT_CMP)	depends	is depending(425) (CT_DEPENDS)	Association(87) (OT_ASSOC)	Unique
Component(188) (OT_CMP)	depends	is depending(425) (CT_DEPENDS)	Class(90) (OT_CLS)	Unique
Component(188) (OT_CMP)	depends	is depending(425) (CT_DEPENDS)	Component(188) (OT_CMP)	Unique
Component(188) (OT_CMP)	depends	is depending(425) (CT_DEPENDS)	Package(187) (OT_PACK)	Unique
Component(188) (OT_CMP)	depends	is depending(425) (CT_DEPENDS)	Tipo de componente de hardware(24) (OT_HW_CMP_TYPE)	Unique



Source Object Type	Relationship Type (active)	Relationship Type (passive)	Target Object Type	Possible Number of Connections
Component(188) (OT_CMP)	generalizes	specializes(415) (CT_GENERAL)	Component(188) (OT_CMP)	Unique
Component(188) (OT_CMP)	has instance	is instance(419) (CT_HAS_INSTANCE)	Component instance(290) (OT_COMP_INST)	Unique
Component(188) (OT_CMP)	has stereotype	is stereotype of(576) (CT_HAS_STEREO TYPE)	Stereotype(297) (OT_STEREOTYP E)	Unique
Component(188) (OT_CMP)	has tagged value	is tagged value of(578) (CT_HAS_TAG_V AL)	Tagged value(299) (OT_TAG_VALUE)	Unique
Component(188) (OT_CMP)	is implemented by	implements(366)) (CT_IS_IMPL_BY)	Artifact(289) (OT_ARTIFACT)	Unique
Component(188) (OT_CMP)	is nested	nests(418) (CT_IS_NESTED)	Component(188) (OT_CMP)	Unique
Component(188) (OT_CMP)	is nested	nests(418) (CT_IS_NESTED)	Package(187) (OT_PACK)	Unique
Component(188) (OT_CMP)	is nested	nests(418) (CT_IS_NESTED)	UML Model(272) (OT_UML_MOD)	Unique
Component(188) (OT_CMP)	permits access	access is permitted by(536) (CT_PERM_ACCE SS)	Association(87) (OT_ASSOC)	Unique



Source Object Type	Relationship Type (active)	Relationship Type (passive)	Target Object Type	Possible Number of Connections
Component(188) (OT_CMP)	permits access	access is permitted by(536) (CT_PERM_ACCESS)	Class(90) (OT_CLS)	Unique
Component(188) (OT_CMP)	permits access	access is permitted by(536) (CT_PERM_ACCESS)	Component(188) (OT_CMP)	Unique
Component(188) (OT_CMP)	permits access	access is permitted by(536) (CT_PERM_ACCESS)	Tipo de componente de hardware(24) (OT_HW_CMP_TYPE)	Unique
Component(188) (OT_CMP)	realizes	is realized by(458) (CT_REALIZES)	Association(87) (OT_ASSOC)	Unique
Component(188) (OT_CMP)	realizes	is realized by(458) (CT_REALIZES)	Class(90) (OT_CLS)	Unique
Component(188) (OT_CMP)	realizes	is realized by(458) (CT_REALIZES)	Component(188) (OT_CMP)	Unique
Component(188) (OT_CMP)	realizes	is realized by(458) (CT_REALIZES)	Tipo de componente de hardware(24) (OT_HW_CMP_TYPE)	Unique
Component(188) (OT_CMP)	refines	is refined by(511) (CT_REFINES)	Association(87) (OT_ASSOC)	Unique
Component(188) (OT_CMP)	refines	is refined by(511) (CT_REFINES)	Class(90) (OT_CLS)	Unique



Source Object Type	Relationship Type (active)	Relationship Type (passive)	Target Object Type	Possible Number of Connections
Component(188) (OT_CMP)	refines	is refined by(511) (CT_REFINES)	Component(188) (OT_CMP)	Unique
Component(188) (OT_CMP)	refines	is refined by(511) (CT_REFINES)	Package(187) (OT_PACK)	Unique
Component(188) (OT_CMP)	refines	is refined by(511) (CT_REFINES)	Tipo de componente de hardware(24) (OT_HW_CMP_TYPE)	Unique
Component(188) (OT_CMP)	refines	is refined by(511) (CT_REFINES)	UML Model(272) (OT_UML_MOD)	Unique
Component(188) (OT_CMP)	uses	is used by(360) (CT_USE_5)	Association(87) (OT_ASSOC)	Unique
Component(188) (OT_CMP)	uses	is used by(360) (CT_USE_5)	Class(90) (OT_CLS)	Unique
Component(188) (OT_CMP)	uses	is used by(360) (CT_USE_5)	Component(188) (OT_CMP)	Unique
Component(188) (OT_CMP)	uses	is used by(360) (CT_USE_5)	Tipo de componente de hardware(24) (OT_HW_CMP_TYPE)	Unique
Component instance(290) (OT_COMP_INST)	contains	is contained by(421) (CT_CONTAINS)	Object instance(94) (OT_OBJ_INST)	Unique
Component instance(290) (OT_COMP_INST)	depends	is depending(425) (CT_DEPENDS)	Association instance(129) (OT_ASSOC_INST)	Unique



Source Object Type	Relationship Type (active)	Relationship Type (passive)	Target Object Type	Possible Number of Connections
Component instance(290) (OT_COMP_INST)	depends	is depending(425) (CT_DEPENDS)	Component instance(290) (OT_COMP_INST)	Unique
Component instance(290) (OT_COMP_INST)	depends	is depending(425) (CT_DEPENDS)	Componente de hardware(76) (OT_HW_CMP)	Unique
Component instance(290) (OT_COMP_INST)	depends	is depending(425) (CT_DEPENDS)	Object instance(94) (OT_OBJ_INST)	Unique
Component instance(290) (OT_COMP_INST)	has flow to	receives flow from(526) (CT_HAS_FLOW_TO)	Component instance(290) (OT_COMP_INST)	Unique
Component instance(290) (OT_COMP_INST)	has stereotype	is stereotype of(576) (CT_HAS_STEREO TYPE)	Stereotype(297) (OT_STEREOTYP E)	Unique
Component instance(290) (OT_COMP_INST)	has tagged value	is tagged value of(578) (CT_HAS_TAG_V AL)	Tagged value(299) (OT_TAG_VALUE)	Unique
Component instance(290) (OT_COMP_INST)	is owned by	owns(525) (CT_IS_OWNED_BY)	Component instance(290) (OT_COMP_INST)	Unique
Component instance(290) (OT_COMP_INST)	permits access	access is permitted by(536) (CT_PERM_ACCE SS)	Association instance(129) (OT_ASSOC_INS T)	Unique



Source Object Type	Relationship Type (active)	Relationship Type (passive)	Target Object Type	Possible Number of Connections
Component instance(290) (OT_COMP_INST)	permits access	access is permitted by(536) (CT_PERM_ACCESS)	Component instance(290) (OT_COMP_INST)	Unique
Component instance(290) (OT_COMP_INST)	permits access	access is permitted by(536) (CT_PERM_ACCESS)	Composante de hardware(76) (OT_HW_CMP)	Unique
Component instance(290) (OT_COMP_INST)	permits access	access is permitted by(536) (CT_PERM_ACCESS)	Object instance(94) (OT_OBJ_INST)	Unique
Component instance(290) (OT_COMP_INST)	realizes	is realized by(458) (CT_REALIZES)	Association instance(129) (OT_ASSOC_INST)	Unique
Component instance(290) (OT_COMP_INST)	realizes	is realized by(458) (CT_REALIZES)	Component instance(290) (OT_COMP_INST)	Unique
Component instance(290) (OT_COMP_INST)	realizes	is realized by(458) (CT_REALIZES)	Composante de hardware(76) (OT_HW_CMP)	Unique
Component instance(290) (OT_COMP_INST)	realizes	is realized by(458) (CT_REALIZES)	Object instance(94) (OT_OBJ_INST)	Unique
Component instance(290) (OT_COMP_INST)	refines	is refined by(511) (CT_REFINES)	Association instance(129) (OT_ASSOC_INST)	Unique



Source Object Type	Relationship Type (active)	Relationship Type (passive)	Target Object Type	Possible Number of Connections
Component instance(290) (OT_COMP_INST)	refines	is refined by(511) (CT_REFINES)	Component instance(290) (OT_COMP_INST)	Unique
Component instance(290) (OT_COMP_INST)	refines	is refined by(511) (CT_REFINES)	Composante de hardware(76) (OT_HW_CMP)	Unique
Component instance(290) (OT_COMP_INST)	refines	is refined by(511) (CT_REFINES)	Object instance(94) (OT_OBJ_INST)	Unique
Component instance(290) (OT_COMP_INST)	uses	is used by(360) (CT_USE_5)	Association instance(129) (OT_ASSOC_INST)	Unique
Component instance(290) (OT_COMP_INST)	uses	is used by(360) (CT_USE_5)	Component instance(290) (OT_COMP_INST)	Unique
Component instance(290) (OT_COMP_INST)	uses	is used by(360) (CT_USE_5)	Composante de hardware(76) (OT_HW_CMP)	Unique
Component instance(290) (OT_COMP_INST)	uses	is used by(360) (CT_USE_5)	Object instance(94) (OT_OBJ_INST)	Unique
Composante de hardware(76) (OT_HW_CMP)	contains	is contained by(421) (CT_CONTAINS)	Component instance(290) (OT_COMP_INST)	Unique
Composante de hardware(76) (OT_HW_CMP)	contains	is contained by(421) (CT_CONTAINS)	Object instance(94) (OT_OBJ_INST)	Unique



Source Object Type	Relationship Type (active)	Relationship Type (passive)	Target Object Type	Possible Number of Connections
Composante de hardware(76) (OT_HW_CMP)	depends	is depending(425) (CT_DEPENDS)	Association instance(129) (OT_ASSOC_INST)	Unique
Composante de hardware(76) (OT_HW_CMP)	depends	is depending(425) (CT_DEPENDS)	Component instance(290) (OT_COMP_INST)	Unique
Composante de hardware(76) (OT_HW_CMP)	depends	is depending(425) (CT_DEPENDS)	Composante de hardware(76) (OT_HW_CMP)	Unique
Composante de hardware(76) (OT_HW_CMP)	depends	is depending(425) (CT_DEPENDS)	Object instance(94) (OT_OBJ_INST)	Unique
Composante de hardware(76) (OT_HW_CMP)	has flow to	receives flow from(526) (CT_HAS_FLOW_TO)	Composante de hardware(76) (OT_HW_CMP)	Unique
Composante de hardware(76) (OT_HW_CMP)	has stereotype	is stereotype of(576) (CT_HAS_STEREO)	Stereotype(297) (OT_STEREOTYP)	Unique
Composante de hardware(76) (OT_HW_CMP)	has tagged value	is tagged value of(578) (CT_HAS_TAG_VAL)	Tagged value(299) (OT_TAG_VALUE)	Unique
Composante de hardware(76) (OT_HW_CMP)	permits access	access is permitted by(536) (CT_PERM_ACCE)	Association instance(129) (OT_ASSOC_INST)	Unique
Composante de hardware(76) (OT_HW_CMP)	permits access	access is permitted by(536) (CT_PERM_ACCE)	Component instance(290) (OT_COMP_INST)	Unique



Source Object Type	Relationship Type (active)	Relationship Type (passive)	Target Object Type	Possible Number of Connections
Composante de hardware(76) (OT_HW_CMP)	permits access	access is permitted by(536) (CT_PERM_ACCESS)	Composante de hardware(76) (OT_HW_CMP)	Unique
Composante de hardware(76) (OT_HW_CMP)	permits access	access is permitted by(536) (CT_PERM_ACCESS)	Object instance(94) (OT_OBJ_INST)	Unique
Composante de hardware(76) (OT_HW_CMP)	realizes	is realized by(458) (CT_REALIZES)	Association instance(129) (OT_ASSOC_INST)	Unique
Composante de hardware(76) (OT_HW_CMP)	realizes	is realized by(458) (CT_REALIZES)	Component instance(290) (OT_COMP_INST)	Unique
Composante de hardware(76) (OT_HW_CMP)	realizes	is realized by(458) (CT_REALIZES)	Composante de hardware(76) (OT_HW_CMP)	Unique
Composante de hardware(76) (OT_HW_CMP)	realizes	is realized by(458) (CT_REALIZES)	Object instance(94) (OT_OBJ_INST)	Unique
Composante de hardware(76) (OT_HW_CMP)	refines	is refined by(511) (CT_REFINES)	Association instance(129) (OT_ASSOC_INST)	Unique
Composante de hardware(76) (OT_HW_CMP)	refines	is refined by(511) (CT_REFINES)	Component instance(290) (OT_COMP_INST)	Unique
Composante de hardware(76) (OT_HW_CMP)	refines	is refined by(511) (CT_REFINES)	Composante de hardware(76) (OT_HW_CMP)	Unique



Source Object Type	Relationship Type (active)	Relationship Type (passive)	Target Object Type	Possible Number of Connections
Componente de hardware(76) (OT_HW_CMP)	refines	is refined by(511) (CT_REFINES)	Object instance(94) (OT_OBJ_INST)	Unique
Componente de hardware(76) (OT_HW_CMP)	uses	is used by(360) (CT_USE_5)	Association instance(129) (OT_ASSOC_INST)	Unique
Componente de hardware(76) (OT_HW_CMP)	uses	is used by(360) (CT_USE_5)	Component instance(290) (OT_COMP_INST)	Unique
Componente de hardware(76) (OT_HW_CMP)	uses	is used by(360) (CT_USE_5)	Componente de hardware(76) (OT_HW_CMP)	Unique
Componente de hardware(76) (OT_HW_CMP)	uses	is used by(360) (CT_USE_5)	Object instance(94) (OT_OBJ_INST)	Unique
Constraint(88) (OT_CNSTR)	afecta	es objeto de(192) (CT_CONC)	Association(87) (OT_ASSOC)	Unique
Constraint(88) (OT_CNSTR)	afecta	es objeto de(192) (CT_CONC)	Association instance(129) (OT_ASSOC_INST)	Unique
Constraint(88) (OT_CNSTR)	afecta	es objeto de(192) (CT_CONC)	Class(90) (OT_CLS)	Unique
Constraint(88) (OT_CNSTR)	afecta	es objeto de(192) (CT_CONC)	Component(188) (OT_CMP)	Unique
Constraint(88) (OT_CNSTR)	afecta	es objeto de(192) (CT_CONC)	Component instance(290) (OT_COMP_INST)	Unique



Source Object Type	Relationship Type (active)	Relationship Type (passive)	Target Object Type	Possible Number of Connections
Constraint(88) (OT_CNSTR)	afecta	es objeto de(192) (CT_CONC)	Componente de hardware(76) (OT_HW_CMP)	Unique
Constraint(88) (OT_CNSTR)	afecta	es objeto de(192) (CT_CONC)	Object instance(94) (OT_OBJ_INST)	Unique
Constraint(88) (OT_CNSTR)	afecta	es objeto de(192) (CT_CONC)	Stereotype(297) (OT_STEREOTYPE)	Unique
Constraint(88) (OT_CNSTR)	afecta	es objeto de(192) (CT_CONC)	Tag definition(298) (OT_TAG_DEF)	Unique
Constraint(88) (OT_CNSTR)	afecta	es objeto de(192) (CT_CONC)	Tagged value(299) (OT_TAG_VALUE)	Unique
Constraint(88) (OT_CNSTR)	afecta	es objeto de(192) (CT_CONC)	Tipo de componente de hardware(24) (OT_HW_CMP_TYPE)	Unique
Constraint(88) (OT_CNSTR)	has stereotype	is stereotype of(576) (CT_HAS_STEREO TYPE)	Stereotype(297) (OT_STEREOTYPE)	Unique
Constraint(88) (OT_CNSTR)	has tagged value	is tagged value of(578) (CT_HAS_TAG_V AL)	Tagged value(299) (OT_TAG_VALUE)	Unique
Constraint(88) (OT_CNSTR)	is nested	nests(418) (CT_IS_NESTED)	Class(90) (OT_CLS)	Unique
Constraint(88) (OT_CNSTR)	resides in	contains(554) (CT_RESIDES)	Component(188) (OT_CMP)	Unique



Source Object Type	Relationship Type (active)	Relationship Type (passive)	Target Object Type	Possible Number of Connections
Función(22) (OT_FUNC)	has stereotype	is stereotype of(576) (CT_HAS_STEREO TYPE)	Stereotype(297) (OT_STEREO TYPE)	Unique
Función(22) (OT_FUNC)	has tagged value	is tagged value of(578) (CT_HAS_TAG_V AL)	Tagged value(299) (OT_TAG_VALU E)	Unique
Note(186) (OT_NOTE)	belongs to	belongs to(423) (CT_BELONGS)	Association(87) (OT_ASSOC)	Unique
Note(186) (OT_NOTE)	belongs to	belongs to(423) (CT_BELONGS)	Association instance(129) (OT_ASSOC_INS T)	Unique
Note(186) (OT_NOTE)	belongs to	belongs to(423) (CT_BELONGS)	Class(90) (OT_CLS)	Unique
Note(186) (OT_NOTE)	belongs to	belongs to(423) (CT_BELONGS)	Collaboration instance set(291) (OT_COLLAB_IN ST_SET)	Unique
Note(186) (OT_NOTE)	belongs to	belongs to(423) (CT_BELONGS)	Component(188) (OT_CMP)	Unique
Note(186) (OT_NOTE)	belongs to	belongs to(423) (CT_BELONGS)	Component instance(290) (OT_COMP_INST)	Unique
Note(186) (OT_NOTE)	belongs to	belongs to(423) (CT_BELONGS)	Componente de hardware(76) (OT_HW_CMP)	Unique
Note(186) (OT_NOTE)	belongs to	belongs to(423) (CT_BELONGS)	Constraint(88) (OT_CNSTR)	Unique
Note(186) (OT_NOTE)	belongs to	belongs to(423) (CT_BELONGS)	Object instance(94) (OT_OBJ_INST)	Unique



Source Object Type	Relationship Type (active)	Relationship Type (passive)	Target Object Type	Possible Number of Connections
Note(186) (OT_NOTE)	belongs to	belongs to(423) (CT_BELONGS)	Stereotype(297) (OT_STEREOTYPE)	Unique
Note(186) (OT_NOTE)	belongs to	belongs to(423) (CT_BELONGS)	Tag definition(298) (OT_TAG_DEF)	Unique
Note(186) (OT_NOTE)	belongs to	belongs to(423) (CT_BELONGS)	Tagged value(299) (OT_TAG_VALUE)	Unique
Note(186) (OT_NOTE)	belongs to	belongs to(423) (CT_BELONGS)	Tipo de componente de hardware(24) (OT_HW_CMP_TYPE)	Unique
Note(186) (OT_NOTE)	has stereotype	is stereotype of(576) (CT_HAS_STEREO TYPE)	Stereotype(297) (OT_STEREOTYPE)	Unique
Note(186) (OT_NOTE)	has tagged value	is tagged value of(578) (CT_HAS_TAG_VAL)	Tagged value(299) (OT_TAG_VALUE)	Unique
Object instance(94) (OT_OBJ_INST)	depends	is depending(425) (CT_DEPENDS)	Association instance(129) (OT_ASSOC_INST)	Unique
Object instance(94) (OT_OBJ_INST)	depends	is depending(425) (CT_DEPENDS)	Class(90) (OT_CLS)	Unique
Object instance(94) (OT_OBJ_INST)	depends	is depending(425) (CT_DEPENDS)	Component instance(290) (OT_COMP_INST)	Unique



Source Object Type	Relationship Type (active)	Relationship Type (passive)	Target Object Type	Possible Number of Connections
Object instance(94) (OT_OBJ_INST)	depends	is depending(425) (CT_DEPENDS)	Componente de hardware(76) (OT_HW_CMP)	Unique
Object instance(94) (OT_OBJ_INST)	depends	is depending(425) (CT_DEPENDS)	Object instance(94) (OT_OBJ_INST)	Unique
Object instance(94) (OT_OBJ_INST)	has stereotype	is stereotype of(576) (CT_HAS_STEREO TYPE)	Stereotype(297) (OT_STEREO TYPE)	Unique
Object instance(94) (OT_OBJ_INST)	has tagged value	is tagged value of(578) (CT_HAS_TAG_V AL)	Tagged value(299) (OT_TAG_VALU E)	Unique
Object instance(94) (OT_OBJ_INST)	is owned by	owns(525) (CT_IS_OWNE D_BY)	Object instance(94) (OT_OBJ_INST)	Unique
Object instance(94) (OT_OBJ_INST)	permits access	access is permitted by(536) (CT_PERM_ACCE SS)	Association instance(129) (OT_ASSOC_INS T)	Unique
Object instance(94) (OT_OBJ_INST)	permits access	access is permitted by(536) (CT_PERM_ACCE SS)	Class(90) (OT_CLS)	Unique
Object instance(94) (OT_OBJ_INST)	permits access	access is permitted by(536) (CT_PERM_ACCE SS)	Component instance(290) (OT_COMP_INST)	Unique



Source Object Type	Relationship Type (active)	Relationship Type (passive)	Target Object Type	Possible Number of Connections
Object instance(94) (OT_OBJ_INST)	permits access	access is permitted by(536) (CT_PERM_ACCESS)	Componente de hardware(76) (OT_HW_CMP)	Unique
Object instance(94) (OT_OBJ_INST)	permits access	access is permitted by(536) (CT_PERM_ACCESS)	Object instance(94) (OT_OBJ_INST)	Unique
Object instance(94) (OT_OBJ_INST)	realizes	is realized by(458) (CT_REALIZES)	Association instance(129) (OT_ASSOC_INST)	Unique
Object instance(94) (OT_OBJ_INST)	realizes	is realized by(458) (CT_REALIZES)	Class(90) (OT_CLS)	Unique
Object instance(94) (OT_OBJ_INST)	realizes	is realized by(458) (CT_REALIZES)	Component instance(290) (OT_COMP_INST)	Unique
Object instance(94) (OT_OBJ_INST)	realizes	is realized by(458) (CT_REALIZES)	Componente de hardware(76) (OT_HW_CMP)	Unique
Object instance(94) (OT_OBJ_INST)	realizes	is realized by(458) (CT_REALIZES)	Object instance(94) (OT_OBJ_INST)	Unique
Object instance(94) (OT_OBJ_INST)	refines	is refined by(511) (CT_REFINES)	Association instance(129) (OT_ASSOC_INST)	Unique
Object instance(94) (OT_OBJ_INST)	refines	is refined by(511) (CT_REFINES)	Class(90) (OT_CLS)	Unique



Source Object Type	Relationship Type (active)	Relationship Type (passive)	Target Object Type	Possible Number of Connections
Object instance(94) (OT_OBJ_INST)	refines	is refined by(511) (CT_REFINES)	Component instance(290) (OT_COMP_INST)	Unique
Object instance(94) (OT_OBJ_INST)	refines	is refined by(511) (CT_REFINES)	Componente de hardware(76) (OT_HW_CMP)	Unique
Object instance(94) (OT_OBJ_INST)	refines	is refined by(511) (CT_REFINES)	Object instance(94) (OT_OBJ_INST)	Unique
Object instance(94) (OT_OBJ_INST)	resides in	contains(554) (CT_RESIDES)	Component(188) (OT_CMP)	Unique
Object instance(94) (OT_OBJ_INST)	uses	is used by(360) (CT_USE_5)	Association instance(129) (OT_ASSOC_INST)	Unique
Object instance(94) (OT_OBJ_INST)	uses	is used by(360) (CT_USE_5)	Class(90) (OT_CLS)	Unique
Object instance(94) (OT_OBJ_INST)	uses	is used by(360) (CT_USE_5)	Component instance(290) (OT_COMP_INST)	Unique
Object instance(94) (OT_OBJ_INST)	uses	is used by(360) (CT_USE_5)	Componente de hardware(76) (OT_HW_CMP)	Unique
Object instance(94) (OT_OBJ_INST)	uses	is used by(360) (CT_USE_5)	Object instance(94) (OT_OBJ_INST)	Unique
Package(187) (OT_PACK)	depends	is depending(425) (CT_DEPENDS)	Tipo de componente de hardware(24) (OT_HW_CMP_TYPE)	Unique



Source Object Type	Relationship Type (active)	Relationship Type (passive)	Target Object Type	Possible Number of Connections
Package(187) (OT_PACK)	has stereotype	is stereotype of(576) (CT_HAS_STEREO TYPE)	Stereotype(297) (OT_STEREO TYPE)	Unique
Package(187) (OT_PACK)	has tagged value	is tagged value of(578) (CT_HAS_TAG_V AL)	Tagged value(299) (OT_TAG_VALU E)	Unique
Package(187) (OT_PACK)	permits access	access is permitted by(536) (CT_PERM_ACCE SS)	Tipo de componente de hardware(24) (OT_HW_CMP_T YPE)	Unique
Package(187) (OT_PACK)	realizes	is realized by(458) (CT_REALIZES)	Tipo de componente de hardware(24) (OT_HW_CMP_T YPE)	Unique
Package(187) (OT_PACK)	refines	is refined by(511) (CT_REFINES)	Component(188) (OT_CMP)	Unique
Package(187) (OT_PACK)	refines	is refined by(511) (CT_REFINES)	Tipo de componente de hardware(24) (OT_HW_CMP_T YPE)	Unique
Package(187) (OT_PACK)	uses	is used by(360) (CT_USE_5)	Tipo de componente de hardware(24) (OT_HW_CMP_T YPE)	Unique
Reception(282) (OT_UML_RECEP T)	has stereotype	is stereotype of(576) (CT_HAS_STEREO TYPE)	Stereotype(297) (OT_STEREO TYPE)	Unique



Source Object Type	Relationship Type (active)	Relationship Type (passive)	Target Object Type	Possible Number of Connections
Reception(282) (OT_UML_RECEPT)	has tagged value	is tagged value of(578) (CT_HAS_TAG_VALUE)	Tagged value(299) (OT_TAG_VALUE)	Unique
Stereotype(297) (OT_STEREOTYPE)	has tag definition	is tag definition of(577) (CT_HAS_TAG_DEF)	Tag definition(298) (OT_TAG_DEF)	Unique
Tagged value(299) (OT_TAG_VALUE)	has reference value	is reference value of(581) (CT_HAS_REFERENCE_VALUE)	Association(87) (OT_ASSOC)	Unique
Tagged value(299) (OT_TAG_VALUE)	has reference value	is reference value of(581) (CT_HAS_REFERENCE_VALUE)	Association class(264) (OT_ASSOC_CLASSES)	Unique
Tagged value(299) (OT_TAG_VALUE)	has reference value	is reference value of(581) (CT_HAS_REFERENCE_VALUE)	Association instance(129) (OT_ASSOC_INSTANCE)	Unique
Tagged value(299) (OT_TAG_VALUE)	has reference value	is reference value of(581) (CT_HAS_REFERENCE_VALUE)	Atributo MRE(19) (OT_ERM_ATTR)	Unique
Tagged value(299) (OT_TAG_VALUE)	has reference value	is reference value of(581) (CT_HAS_REFERENCE_VALUE)	Class(90) (OT_CLS)	Unique
Tagged value(299) (OT_TAG_VALUE)	has reference value	is reference value of(581) (CT_HAS_REFERENCE_VALUE)	Collaboration instance set(291) (OT_COLLAB_INSTANCE_SET)	Unique



Source Object Type	Relationship Type (active)	Relationship Type (passive)	Target Object Type	Possible Number of Connections
Tagged value(299) (OT_TAG_VALUE)	has reference value	is reference value of(581) (CT_HAS_REFERENCE_VALUE)	Component(188) (OT_CMP)	Unique
Tagged value(299) (OT_TAG_VALUE)	has reference value	is reference value of(581) (CT_HAS_REFERENCE_VALUE)	Component instance(290) (OT_COMP_INST)	Unique
Tagged value(299) (OT_TAG_VALUE)	has reference value	is reference value of(581) (CT_HAS_REFERENCE_VALUE)	Componente de hardware(76) (OT_HW_CMP)	Unique
Tagged value(299) (OT_TAG_VALUE)	has reference value	is reference value of(581) (CT_HAS_REFERENCE_VALUE)	Constraint(88) (OT_CNSTR)	Unique
Tagged value(299) (OT_TAG_VALUE)	has reference value	is reference value of(581) (CT_HAS_REFERENCE_VALUE)	Función(22) (OT_FUNC)	Unique
Tagged value(299) (OT_TAG_VALUE)	has reference value	is reference value of(581) (CT_HAS_REFERENCE_VALUE)	Note(186) (OT_NOTE)	Unique
Tagged value(299) (OT_TAG_VALUE)	has reference value	is reference value of(581) (CT_HAS_REFERENCE_VALUE)	Object instance(94) (OT_OBJ_INST)	Unique
Tagged value(299) (OT_TAG_VALUE)	has reference value	is reference value of(581) (CT_HAS_REFERENCE_VALUE)	Package(187) (OT_PACK)	Unique
Tagged value(299) (OT_TAG_VALUE)	has reference value	is reference value of(581) (CT_HAS_REFERENCE_VALUE)	Reception(282) (OT_UML_RECEPT)	Unique



Source Object Type	Relationship Type (active)	Relationship Type (passive)	Target Object Type	Possible Number of Connections
Tagged value(299) (OT_TAG_VALUE)	has reference value	is reference value of(581) (CT_HAS_REFERENCE_VALUE)	Tagged value(299) (OT_TAG_VALUE)	Unique
Tagged value(299) (OT_TAG_VALUE)	has reference value	is reference value of(581) (CT_HAS_REFERENCE_VALUE)	Tipo de componente de hardware(24) (OT_HW_CMP_TYPE)	Unique
Tagged value(299) (OT_TAG_VALUE)	has reference value	is reference value of(581) (CT_HAS_REFERENCE_VALUE)	UML Model(272) (OT_UML_MOD)	Unique
Tagged value(299) (OT_TAG_VALUE)	has type	is type of(508) (CT_IS_TYPE_OF)	Tag definition(298) (OT_TAG_DEF)	Unique
Tipo de componente de hardware(24) (OT_HW_CMP_TYPE)	associates (multiple)	is associated by (multiple)(456) (CT_ASSOCIATIONS_MULTI)	Association(87) (OT_ASSOC)	Unique
Tipo de componente de hardware(24) (OT_HW_CMP_TYPE)	associates (multiple)	is associated by (multiple)(456) (CT_ASSOCIATIONS_MULTI)	Association class(264) (OT_ASSOC_CLASSES)	Unique
Tipo de componente de hardware(24) (OT_HW_CMP_TYPE)	depends	is depending(425) (CT_DEPENDS)	Association(87) (OT_ASSOC)	Unique



Source Object Type	Relationship Type (active)	Relationship Type (passive)	Target Object Type	Possible Number of Connections
Tipo de componente de hardware(24) (OT_HW_CMP_TYPE)	depends	is depending(425) (CT_DEPENDS)	Association class(264) (OT_ASSOC_CLASSES)	Unique
Tipo de componente de hardware(24) (OT_HW_CMP_TYPE)	depends	is depending(425) (CT_DEPENDS)	Class(90) (OT_CLS)	Unique
Tipo de componente de hardware(24) (OT_HW_CMP_TYPE)	depends	is depending(425) (CT_DEPENDS)	Component(188) (OT_CMP)	Unique
Tipo de componente de hardware(24) (OT_HW_CMP_TYPE)	depends	is depending(425) (CT_DEPENDS)	Package(187) (OT_PACK)	Unique
Tipo de componente de hardware(24) (OT_HW_CMP_TYPE)	depends	is depending(425) (CT_DEPENDS)	Tipo de componente de hardware(24) (OT_HW_CMP_TYPE)	Unique
Tipo de componente de hardware(24) (OT_HW_CMP_TYPE)	depends	is depending(425) (CT_DEPENDS)	UML Model(272) (OT_UML_MOD)	Unique
Tipo de componente de hardware(24) (OT_HW_CMP_TYPE)	deploys	is deployed(555) (CT_DEPLOY)	Component(188) (OT_CMP)	Unique



Source Object Type	Relationship Type (active)	Relationship Type (passive)	Target Object Type	Possible Number of Connections
Tipo de componente de hardware(24) (OT_HW_CMP_TYPE)	generalizes	specializes(415) (CT_GENERAL)	Tipo de componente de hardware(24) (OT_HW_CMP_TYPE)	Unique
Tipo de componente de hardware(24) (OT_HW_CMP_TYPE)	has instance	is instance(419) (CT_HAS_INSTANCE)	Componente de hardware(76) (OT_HW_CMP)	Unique
Tipo de componente de hardware(24) (OT_HW_CMP_TYPE)	has member	is member of(420) (CT_HAS_MEMBER)	Atributo MRE(19) (OT_ERM_ATTR)	Unique
Tipo de componente de hardware(24) (OT_HW_CMP_TYPE)	has member	is member of(420) (CT_HAS_MEMBER)	Función(22) (OT_FUNC)	Unique
Tipo de componente de hardware(24) (OT_HW_CMP_TYPE)	has member	is member of(420) (CT_HAS_MEMBER)	Reception(282) (OT_UML_RECEPT)	Unique
Tipo de componente de hardware(24) (OT_HW_CMP_TYPE)	has stereotype	is stereotype of(576) (CT_HAS_STEREOTYPE)	Stereotype(297) (OT_STEREOTYPE)	Unique
Tipo de componente de hardware(24) (OT_HW_CMP_TYPE)	has tagged value	is tagged value of(578) (CT_HAS_TAG_VALUE)	Tagged value(299) (OT_TAG_VALUE)	Unique



Source Object Type	Relationship Type (active)	Relationship Type (passive)	Target Object Type	Possible Number of Connections
Tipo de componente de hardware(24) (OT_HW_CMP_T YPE)	is nested	nests(418) (CT_IS_NESTED)	Package(187) (OT_PACK)	Unique
Tipo de componente de hardware(24) (OT_HW_CMP_T YPE)	is nested	nests(418) (CT_IS_NESTED)	Tipo de componente de hardware(24) (OT_HW_CMP_T YPE)	Unique
Tipo de componente de hardware(24) (OT_HW_CMP_T YPE)	is nested	nests(418) (CT_IS_NESTED)	UML Model(272) (OT_UML_MOD)	Unique
Tipo de componente de hardware(24) (OT_HW_CMP_T YPE)	permits access	access is permitted by(536) (CT_PERM_ACCE SS)	Association(87) (OT_ASSOC)	Unique
Tipo de componente de hardware(24) (OT_HW_CMP_T YPE)	permits access	access is permitted by(536) (CT_PERM_ACCE SS)	Association class(264) (OT_ASSOC_CL S)	Unique
Tipo de componente de hardware(24) (OT_HW_CMP_T YPE)	permits access	access is permitted by(536) (CT_PERM_ACCE SS)	Class(90) (OT_CLS)	Unique
Tipo de componente de hardware(24) (OT_HW_CMP_T YPE)	permits access	access is permitted by(536) (CT_PERM_ACCE SS)	Component(188) (OT_CMP)	Unique



Source Object Type	Relationship Type (active)	Relationship Type (passive)	Target Object Type	Possible Number of Connections
Tipo de componente de hardware(24) (OT_HW_CMP_T YPE)	permits access	access is permitted by(536) (CT_PERM_ACCE SS)	Package(187) (OT_PACK)	Unique
Tipo de componente de hardware(24) (OT_HW_CMP_T YPE)	permits access	access is permitted by(536) (CT_PERM_ACCE SS)	Tipo de componente de hardware(24) (OT_HW_CMP_T YPE)	Unique
Tipo de componente de hardware(24) (OT_HW_CMP_T YPE)	permits access	access is permitted by(536) (CT_PERM_ACCE SS)	UML Model(272) (OT_UML_MOD)	Unique
Tipo de componente de hardware(24) (OT_HW_CMP_T YPE)	realizes	is realized by(458) (CT_REALIZES)	Association(87) (OT_ASSOC)	Unique
Tipo de componente de hardware(24) (OT_HW_CMP_T YPE)	realizes	is realized by(458) (CT_REALIZES)	Association class(264) (OT_ASSOC_CL S)	Unique
Tipo de componente de hardware(24) (OT_HW_CMP_T YPE)	realizes	is realized by(458) (CT_REALIZES)	Class(90) (OT_CLS)	Unique
Tipo de componente de hardware(24) (OT_HW_CMP_T YPE)	realizes	is realized by(458) (CT_REALIZES)	Component(188) (OT_CMP)	Unique



Source Object Type	Relationship Type (active)	Relationship Type (passive)	Target Object Type	Possible Number of Connections
Tipo de componente de hardware(24) (OT_HW_CMP_T YPE)	realizes	is realized by(458) (CT_REALIZES)	Package(187) (OT_PACK)	Unique
Tipo de componente de hardware(24) (OT_HW_CMP_T YPE)	realizes	is realized by(458) (CT_REALIZES)	Tipo de componente de hardware(24) (OT_HW_CMP_T YPE)	Unique
Tipo de componente de hardware(24) (OT_HW_CMP_T YPE)	realizes	is realized by(458) (CT_REALIZES)	UML Model(272) (OT_UML_MOD)	Unique
Tipo de componente de hardware(24) (OT_HW_CMP_T YPE)	refines	is refined by(511) (CT_REFINES)	Association(87) (OT_ASSOC)	Unique
Tipo de componente de hardware(24) (OT_HW_CMP_T YPE)	refines	is refined by(511) (CT_REFINES)	Association class(264) (OT_ASSOC_CL S)	Unique
Tipo de componente de hardware(24) (OT_HW_CMP_T YPE)	refines	is refined by(511) (CT_REFINES)	Class(90) (OT_CLS)	Unique
Tipo de componente de hardware(24) (OT_HW_CMP_T YPE)	refines	is refined by(511) (CT_REFINES)	Component(188) (OT_CMP)	Unique



Source Object Type	Relationship Type (active)	Relationship Type (passive)	Target Object Type	Possible Number of Connections
Tipo de componente de hardware(24) (OT_HW_CMP_T YPE)	refines	is refined by(511) (CT_REFINES)	Package(187) (OT_PACK)	Unique
Tipo de componente de hardware(24) (OT_HW_CMP_T YPE)	refines	is refined by(511) (CT_REFINES)	Tipo de componente de hardware(24) (OT_HW_CMP_T YPE)	Unique
Tipo de componente de hardware(24) (OT_HW_CMP_T YPE)	refines	is refined by(511) (CT_REFINES)	UML Model(272) (OT_UML_MOD)	Unique
Tipo de componente de hardware(24) (OT_HW_CMP_T YPE)	uses	is used by(360) (CT_USE_5)	Association(87) (OT_ASSOC)	Unique
Tipo de componente de hardware(24) (OT_HW_CMP_T YPE)	uses	is used by(360) (CT_USE_5)	Association class(264) (OT_ASSOC_CL S)	Unique
Tipo de componente de hardware(24) (OT_HW_CMP_T YPE)	uses	is used by(360) (CT_USE_5)	Class(90) (OT_CLS)	Unique
Tipo de componente de hardware(24) (OT_HW_CMP_T YPE)	uses	is used by(360) (CT_USE_5)	Component(188) (OT_CMP)	Unique



Source Object Type	Relationship Type (active)	Relationship Type (passive)	Target Object Type	Possible Number of Connections
Tipo de componente de hardware(24) (OT_HW_CMP_T YPE)	uses	is used by(360) (CT_USE_5)	Package(187) (OT_PACK)	Unique
Tipo de componente de hardware(24) (OT_HW_CMP_T YPE)	uses	is used by(360) (CT_USE_5)	Tipo de componente de hardware(24) (OT_HW_CMP_T YPE)	Unique
Tipo de componente de hardware(24) (OT_HW_CMP_T YPE)	uses	is used by(360) (CT_USE_5)	UML Model(272) (OT_UML_MOD)	Unique
UML Model(272) (OT_UML_MOD)	depends	is depending(425) (CT_DEPENDS)	Tipo de componente de hardware(24) (OT_HW_CMP_T YPE)	Unique
UML Model(272) (OT_UML_MOD)	has stereotype	is stereotype of(576) (CT_HAS_STEREOTYPE)	Stereotype(297) (OT_STEREOTYPE)	Unique
UML Model(272) (OT_UML_MOD)	has tagged value	is tagged value of(578) (CT_HAS_TAG_VALUE)	Tagged value(299) (OT_TAG_VALUE)	Unique
UML Model(272) (OT_UML_MOD)	permits access	access is permitted by(536) (CT_PERM_ACCESS)	Tipo de componente de hardware(24) (OT_HW_CMP_T YPE)	Unique



Source Object Type	Relationship Type (active)	Relationship Type (passive)	Target Object Type	Possible Number of Connections
UML Model(272) (OT_UML_MOD)	realizes	is realized by(458) (CT_REALIZES)	Tipo de componente de hardware(24) (OT_HW_CMP_T YPE)	Unique
UML Model(272) (OT_UML_MOD)	refines	is refined by(511) (CT_REFINES)	Component(188)) (OT_CMP)	Unique
UML Model(272) (OT_UML_MOD)	refines	is refined by(511) (CT_REFINES)	Tipo de componente de hardware(24) (OT_HW_CMP_T YPE)	Unique
UML Model(272) (OT_UML_MOD)	uses	is used by(360) (CT_USE_5)	Tipo de componente de hardware(24) (OT_HW_CMP_T YPE)	Unique

3.2.67 Diagrama de entrada/salida

Source Object Type	Relationship Type (active)	Relationship Type (passive)	Target Object Type	Possible Number of Connections
Atributo MRE(19) (OT_ERM_ATTR)	es entrada para	tiene como entrada(49) (CT_IS_INP_FO R)	Función(22) (OT_FUNC)	Unique
Class(90) (OT_CLS)	envía datos a	recibe datos de(502) (CT_SENDS_3)	Sistema de aplicación(64) (OT_APPL_SYS)	Unique
Class(90) (OT_CLS)	envía datos a	recibe datos de(502) (CT_SENDS_3)	Tipo de sistema de aplicación(6) (OT_APPL_SYS_ TYPE)	Unique



Source Object Type	Relationship Type (active)	Relationship Type (passive)	Target Object Type	Possible Number of Connections
Class(90) (OT_CLS)	es entrada para	tiene como entrada(49) (CT_IS_INP_FO R)	Sistema de aplicación(64) (OT_APPL_SYS)	Unique
Class(90) (OT_CLS)	es entrada para	tiene como entrada(49) (CT_IS_INP_FO R)	Tipo de sistema de aplicación(6) (OT_APPL_SYS_ TYPE)	Unique
Clúster/Modelo de datos(14) (OT_CLST)	es entrada para	tiene como entrada(49) (CT_IS_INP_FO R)	Configuración de la facultad(391) (OT_CAPABILITY_ CONFIGURATI ON)	Unique
Clúster/Modelo de datos(14) (OT_CLST)	es entrada para	tiene como entrada(49) (CT_IS_INP_FO R)	Función(22) (OT_FUNC)	Unique
Clúster/Modelo de datos(14) (OT_CLST)	es entrada para	tiene como entrada(49) (CT_IS_INP_FO R)	Rol(78) (OT_PERS_ TYPE)	Unique
Clúster/Modelo de datos(14) (OT_CLST)	es entrada para	tiene como entrada(49) (CT_IS_INP_FO R)	Sistema de aplicación(64) (OT_APPL_SYS)	Unique
Clúster/Modelo de datos(14) (OT_CLST)	es entrada para	tiene como entrada(49) (CT_IS_INP_FO R)	System(395) (OT_SYSTEM)	Unique
Clúster/Modelo de datos(14) (OT_CLST)	es entrada para	tiene como entrada(49) (CT_IS_INP_FO R)	Tipo de sistema de aplicación(6) (OT_APPL_SYS_ TYPE)	Unique
Clúster/Modelo de datos(14) (OT_CLST)	es recibido de	recibe(408) (CT_IS_RECEIVE D)	Participant(303) (OT_BPMN_POO L)	Unique



Source Object Type	Relationship Type (active)	Relationship Type (passive)	Target Object Type	Possible Number of Connections
Clúster/Modelo de datos(14) (OT_CLST)	es utilizado por	aprovecha(400) (CT_IS_USED_OF)	Tipo de unidad organizativa(44) (OT_ORG_UNIT_TYPE)	Unique
Clúster/Modelo de datos(14) (OT_CLST)	es utilizado por	aprovecha(400) (CT_IS_USED_OF)	Unidad organizativa(43) (OT_ORG_UNIT)	Unique
Configuración de la facultad(391) (OT_CAPABILITY_CONFIGURATION)	tiene como salida	es salida de(50) (CT_HAS_OUT)	Clúster/Modelo de datos(14) (OT_CLST)	Unique
Función(22) (OT_FUNC)	crea salida para	es medio de salida para(28) (CT_CRT_OUT_TO)	Portador de información(27) (OT_INFO_CARRIER)	Unique
Función(22) (OT_FUNC)	tiene como salida	es salida de(50) (CT_HAS_OUT)	Atributo MRE(19) (OT_ERM_ATTR)	Unique
Función(22) (OT_FUNC)	tiene como salida	es salida de(50) (CT_HAS_OUT)	Clúster/Modelo de datos(14) (OT_CLST)	Unique
Función(22) (OT_FUNC)	tiene como salida	es salida de(50) (CT_HAS_OUT)	Information element(394) (OT_INFO_ELEMENT)	Unique
Función(22) (OT_FUNC)	tiene como salida	es salida de(50) (CT_HAS_OUT)	Tipo de entidad(17) (OT_ENT_TYPE)	Unique
Función(22) (OT_FUNC)	tiene como salida	es salida de(50) (CT_HAS_OUT)	Tipo de relación(11) (OT_RELSHP_TYPE)	Unique



Source Object Type	Relationship Type (active)	Relationship Type (passive)	Target Object Type	Possible Number of Connections
Función(22) (OT_FUNC)	tiene como salida	es salida de(50) (CT_HAS_OUT)	Término técnico(58) (OT_TECH_TRM)	Unique
Information element(394) (OT_INFO_ELEMENT)	es entrada para	tiene como entrada(49) (CT_IS_INP_FOR)	Función(22) (OT_FUNC)	Unique
Information element(394) (OT_INFO_ELEMENT)	es entrada para	tiene como entrada(49) (CT_IS_INP_FOR)	Participant(303) (OT_BPMN_POOL)	Unique
Participant(303) (OT_BPMN_POOL)	envía	es enviado por(407) (CT_SENDS_2)	Clúster/Modelo de datos(14) (OT_CLST)	Unique
Participant(303) (OT_BPMN_POOL)	tiene como salida	es salida de(50) (CT_HAS_OUT)	Information element(394) (OT_INFO_ELEMENT)	Unique
Portador de información(27) (OT_INFO_CARR)	proporciona entrada para	recibe entrada de(53) (CT_PROV_INP_FOR)	Función(22) (OT_FUNC)	Unique
Portador de información(27) (OT_INFO_CARR)	proporciona entrada para	recibe entrada de(53) (CT_PROV_INP_FOR)	Sistema de aplicación(64) (OT_APPL_SYS)	Unique
Portador de información(27) (OT_INFO_CARR)	proporciona entrada para	recibe entrada de(53) (CT_PROV_INP_FOR)	Tipo de sistema de aplicación(6) (OT_APPL_SYS_TYPE)	Unique
Sistema de aplicación(64) (OT_APPL_SYS)	crea salida para	es medio de salida para(28) (CT_CRT_OUT_TO)	Portador de información(27) (OT_INFO_CARR)	Unique



Source Object Type	Relationship Type (active)	Relationship Type (passive)	Target Object Type	Possible Number of Connections
Sistema de aplicación(64) (OT_APPL_SYS)	tiene como salida	es salida de(50) (CT_HAS_OUT)	Clúster/Modelo de datos(14) (OT_CLST)	Unique
Sistema de aplicación(64) (OT_APPL_SYS)	tiene como salida	es salida de(50) (CT_HAS_OUT)	Tipo de entidad(17) (OT_ENT_TYPE)	Unique
Sistema de aplicación(64) (OT_APPL_SYS)	tiene como salida	es salida de(50) (CT_HAS_OUT)	Término técnico(58) (OT_TECH_TRM)	Unique
System(395) (OT_SYSTEM)	tiene como salida	es salida de(50) (CT_HAS_OUT)	Clúster/Modelo de datos(14) (OT_CLST)	Unique
Tipo de entidad(17) (OT_ENT_TYPE)	es entrada para	tiene como entrada(49) (CT_IS_INP_FOR)	Función(22) (OT_FUNC)	Unique
Tipo de entidad(17) (OT_ENT_TYPE)	es entrada para	tiene como entrada(49) (CT_IS_INP_FOR)	Sistema de aplicación(64) (OT_APPL_SYS)	Unique
Tipo de entidad(17) (OT_ENT_TYPE)	es entrada para	tiene como entrada(49) (CT_IS_INP_FOR)	Tipo de sistema de aplicación(6) (OT_APPL_SYS_TYPE)	Unique
Tipo de relación(11) (OT_RELSHP_TYPE)	es entrada para	tiene como entrada(49) (CT_IS_INP_FOR)	Función(22) (OT_FUNC)	Unique
Tipo de sistema de aplicación(6) (OT_APPL_SYS_TYPE)	crea salida para	es medio de salida para(28) (CT_CRT_OUT_TO)	Portador de información(27) (OT_INFO_CARR)	Unique



Source Object Type	Relationship Type (active)	Relationship Type (passive)	Target Object Type	Possible Number of Connections
Tipo de sistema de aplicación(6) (OT_APPL_SYS_TYPE)	tiene como salida	es salida de(50) (CT_HAS_OUT)	Clúster/Modelo de datos(14) (OT_CLST)	Unique
Tipo de sistema de aplicación(6) (OT_APPL_SYS_TYPE)	tiene como salida	es salida de(50) (CT_HAS_OUT)	Tipo de entidad(17) (OT_ENT_TYPE)	Unique
Tipo de sistema de aplicación(6) (OT_APPL_SYS_TYPE)	tiene como salida	es salida de(50) (CT_HAS_OUT)	Término técnico(58) (OT_TECH_TRM)	Unique
Tipo de unidad organizativa(44) (OT_ORG_UNIT_TYPE)	proporciona	es proporcionado por(399) (CT_PROVIDES)	Clúster/Modelo de datos(14) (OT_CLST)	Unique
Término técnico(58) (OT_TECH_TRM)	es entrada para	tiene como entrada(49) (CT_IS_INP_FOR)	Función(22) (OT_FUNC)	Unique
Término técnico(58) (OT_TECH_TRM)	es entrada para	tiene como entrada(49) (CT_IS_INP_FOR)	Sistema de aplicación(64) (OT_APPL_SYS)	Unique
Término técnico(58) (OT_TECH_TRM)	es entrada para	tiene como entrada(49) (CT_IS_INP_FOR)	Tipo de sistema de aplicación(6) (OT_APPL_SYS_TYPE)	Unique
Unidad organizativa(43) (OT_ORG_UNIT)	proporciona	es proporcionado por(399) (CT_PROVIDES)	Clúster/Modelo de datos(14) (OT_CLST)	Unique



3.2.68 Diagrama de entrada/salida (inverso)

Source Object Type	Relationship Type (active)	Relationship Type (passive)	Target Object Type	Possible Number of Connections
Atributo MRE(19) (OT_ERM_ATTR)	es entrada para	tiene como entrada(49) (CT_IS_INP_FO R)	Función(22) (OT_FUNC)	Unique
Class(90) (OT_CLS)	envía datos a	recibe datos de(502) (CT_SENDS_3)	Sistema de aplicación(64) (OT_APPL_SYS)	Unique
Class(90) (OT_CLS)	envía datos a	recibe datos de(502) (CT_SENDS_3)	Tipo de sistema de aplicación(6) (OT_APPL_SYS_ TYPE)	Unique
Class(90) (OT_CLS)	es entrada para	tiene como entrada(49) (CT_IS_INP_FO R)	Función(22) (OT_FUNC)	Unique
Class(90) (OT_CLS)	es entrada para	tiene como entrada(49) (CT_IS_INP_FO R)	Sistema de aplicación(64) (OT_APPL_SYS)	Unique
Class(90) (OT_CLS)	es entrada para	tiene como entrada(49) (CT_IS_INP_FO R)	Tipo de sistema de aplicación(6) (OT_APPL_SYS_ TYPE)	Unique
Clúster/Modelo de datos(14) (OT_CLST)	es entrada para	tiene como entrada(49) (CT_IS_INP_FO R)	Configuración de la facultad(391) (OT_CAPABILITY_ CONFIGURATI ON)	Unique
Clúster/Modelo de datos(14) (OT_CLST)	es entrada para	tiene como entrada(49) (CT_IS_INP_FO R)	Función(22) (OT_FUNC)	Unique



Source Object Type	Relationship Type (active)	Relationship Type (passive)	Target Object Type	Possible Number of Connections
Clúster/Modelo de datos(14) (OT_CLST)	es entrada para	tiene como entrada(49) (CT_IS_INP_FO R)	Rol(78) (OT_PERS_TYPE)	Unique
Clúster/Modelo de datos(14) (OT_CLST)	es entrada para	tiene como entrada(49) (CT_IS_INP_FO R)	Sistema de aplicación(64) (OT_APPL_SYS)	Unique
Clúster/Modelo de datos(14) (OT_CLST)	es entrada para	tiene como entrada(49) (CT_IS_INP_FO R)	System(395) (OT_SYSTEM)	Unique
Clúster/Modelo de datos(14) (OT_CLST)	es entrada para	tiene como entrada(49) (CT_IS_INP_FO R)	Tipo de sistema de aplicación(6) (OT_APPL_SYS_TYPE)	Unique
Clúster/Modelo de datos(14) (OT_CLST)	es recibido de	recibe(408) (CT_IS_RECEIVE D)	Participant(303) (OT_BPMN_POO L)	Unique
Clúster/Modelo de datos(14) (OT_CLST)	es utilizado por	aprovecha(400) (CT_IS_USED_O F)	Tipo de unidad organizativa(44) (OT_ORG_UNIT_TYPE)	Unique
Clúster/Modelo de datos(14) (OT_CLST)	es utilizado por	aprovecha(400) (CT_IS_USED_O F)	Unidad organizativa(43) (OT_ORG_UNIT)	Unique
Configuración de la facultad(391) (OT_CAPABILITY_CONFIGURATION)	tiene como salida	es salida de(50) (CT_HAS_OUT)	Clúster/Modelo de datos(14) (OT_CLST)	Unique
Función(22) (OT_FUNC)	crea salida para	es medio de salida para(28) (CT_CRT_OUT_T O)	Portador de información(27) (OT_INFO_CARR)	Unique



Source Object Type	Relationship Type (active)	Relationship Type (passive)	Target Object Type	Possible Number of Connections
Función(22) (OT_FUNC)	tiene como salida	es salida de(50) (CT_HAS_OUT)	Atributo MRE(19) (OT_ERM_ATTR)	Unique
Función(22) (OT_FUNC)	tiene como salida	es salida de(50) (CT_HAS_OUT)	Class(90) (OT_CLS)	Unique
Función(22) (OT_FUNC)	tiene como salida	es salida de(50) (CT_HAS_OUT)	Clúster/Modelo de datos(14) (OT_CLST)	Unique
Función(22) (OT_FUNC)	tiene como salida	es salida de(50) (CT_HAS_OUT)	Information element(394) (OT_INFO_ELEMENT)	Unique
Función(22) (OT_FUNC)	tiene como salida	es salida de(50) (CT_HAS_OUT)	Tipo de entidad(17) (OT_ENT_TYPE)	Unique
Función(22) (OT_FUNC)	tiene como salida	es salida de(50) (CT_HAS_OUT)	Tipo de relación(11) (OT_RELSHP_TYPE)	Unique
Función(22) (OT_FUNC)	tiene como salida	es salida de(50) (CT_HAS_OUT)	Término técnico(58) (OT_TECH_TRM)	Unique
Information element(394) (OT_INFO_ELEMENT)	es entrada para	tiene como entrada(49) (CT_IS_INP_FOR)	Función(22) (OT_FUNC)	Unique
Information element(394) (OT_INFO_ELEMENT)	es entrada para	tiene como entrada(49) (CT_IS_INP_FOR)	Participant(303) (OT_BPMN_POOL)	Unique
Participant(303) (OT_BPMN_POOL)	envía	es enviado por(407) (CT_SENDS_2)	Clúster/Modelo de datos(14) (OT_CLST)	Unique



Source Object Type	Relationship Type (active)	Relationship Type (passive)	Target Object Type	Possible Number of Connections
Participant(303) (OT_BPMN_POOL)	tiene como salida	es salida de(50) (CT_HAS_OUT)	Information element(394) (OT_INFO_ELEMENT)	Unique
Portador de información(27) (OT_INFO_CARR)	proporciona entrada para	recibe entrada de(53) (CT_PROV_INP_FOR)	Función(22) (OT_FUNC)	Unique
Portador de información(27) (OT_INFO_CARR)	proporciona entrada para	recibe entrada de(53) (CT_PROV_INP_FOR)	Sistema de aplicación(64) (OT_APPL_SYS)	Unique
Portador de información(27) (OT_INFO_CARR)	proporciona entrada para	recibe entrada de(53) (CT_PROV_INP_FOR)	Tipo de sistema de aplicación(6) (OT_APPL_SYS_TYPE)	Unique
Sistema de aplicación(64) (OT_APPL_SYS)	crea salida para	es medio de salida para(28) (CT_CRT_OUT_TO)	Portador de información(27) (OT_INFO_CARR)	Unique
Sistema de aplicación(64) (OT_APPL_SYS)	tiene como salida	es salida de(50) (CT_HAS_OUT)	Clúster/Modelo de datos(14) (OT_CLST)	Unique
Sistema de aplicación(64) (OT_APPL_SYS)	tiene como salida	es salida de(50) (CT_HAS_OUT)	Tipo de entidad(17) (OT_ENT_TYPE)	Unique
Sistema de aplicación(64) (OT_APPL_SYS)	tiene como salida	es salida de(50) (CT_HAS_OUT)	Término técnico(58) (OT_TECH_TRM)	Unique
System(395) (OT_SYSTEM)	tiene como salida	es salida de(50) (CT_HAS_OUT)	Clúster/Modelo de datos(14) (OT_CLST)	Unique



Source Object Type	Relationship Type (active)	Relationship Type (passive)	Target Object Type	Possible Number of Connections
Tipo de entidad(17) (OT_ENT_TYPE)	es entrada para	tiene como entrada(49) (CT_IS_INP_FOR)	Función(22) (OT_FUNC)	Unique
Tipo de entidad(17) (OT_ENT_TYPE)	es entrada para	tiene como entrada(49) (CT_IS_INP_FOR)	Sistema de aplicación(64) (OT_APPL_SYS)	Unique
Tipo de entidad(17) (OT_ENT_TYPE)	es entrada para	tiene como entrada(49) (CT_IS_INP_FOR)	Tipo de sistema de aplicación(6) (OT_APPL_SYS_TYPE)	Unique
Tipo de relación(11) (OT_RELSHP_TYPE)	es entrada para	tiene como entrada(49) (CT_IS_INP_FOR)	Función(22) (OT_FUNC)	Unique
Tipo de sistema de aplicación(6) (OT_APPL_SYS_TYPE)	crea salida para	es medio de salida para(28) (CT_CRT_OUT_TO)	Portador de información(27) (OT_INFO_CARR)	Unique
Tipo de sistema de aplicación(6) (OT_APPL_SYS_TYPE)	tiene como salida	es salida de(50) (CT_HAS_OUT)	Clúster/Modelo de datos(14) (OT_CLST)	Unique
Tipo de sistema de aplicación(6) (OT_APPL_SYS_TYPE)	tiene como salida	es salida de(50) (CT_HAS_OUT)	Tipo de entidad(17) (OT_ENT_TYPE)	Unique
Tipo de sistema de aplicación(6) (OT_APPL_SYS_TYPE)	tiene como salida	es salida de(50) (CT_HAS_OUT)	Término técnico(58) (OT_TECH_TRM)	Unique
Tipo de unidad organizativa(44) (OT_ORG_UNIT_TYPE)	proporciona	es proporcionado por(399) (CT_PROVIDES)	Clúster/Modelo de datos(14) (OT_CLST)	Unique



Source Object Type	Relationship Type (active)	Relationship Type (passive)	Target Object Type	Possible Number of Connections
Término técnico(58) (OT_TECH_TRM)	es entrada para	tiene como entrada(49) (CT_IS_INP_FOR)	Función(22) (OT_FUNC)	Unique
Término técnico(58) (OT_TECH_TRM)	es entrada para	tiene como entrada(49) (CT_IS_INP_FOR)	Sistema de aplicación(64) (OT_APPL_SYS)	Unique
Término técnico(58) (OT_TECH_TRM)	es entrada para	tiene como entrada(49) (CT_IS_INP_FOR)	Tipo de sistema de aplicación(6) (OT_APPL_SYS_TYPE)	Unique
Unidad organizativa(43) (OT_ORG_UNIT)	proporciona	es proporcionado por(399) (CT_PROVIDES)	Clúster/Modelo de datos(14) (OT_CLST)	Unique

3.2.69 Diagrama de estados UML 1.4

Source Object Type	Relationship Type (active)	Relationship Type (passive)	Target Object Type	Possible Number of Connections
Action(284) (OT_ACTION)	calls	is called by(426) (CT_CALLS)	Función(22) (OT_FUNC)	Unique
Action(284) (OT_ACTION)	contains	is contained by(421) (CT_CONTAINS)	Action(284) (OT_ACTION)	Unique
Action(284) (OT_ACTION)	has argument	is argument of(534) (CT_HAS_ARGU)	Argument(285) (OT_ARGUM)	Unique
Action(284) (OT_ACTION)	has stereotype	is stereotype of(576) (CT_HAS_STEREOYPE)	Stereotype(297) (OT_STEREOTYPE)	Unique



Source Object Type	Relationship Type (active)	Relationship Type (passive)	Target Object Type	Possible Number of Connections
Action(284) (OT_ACTION)	has tagged value	is tagged value of(578) (CT_HAS_TAG_VALUE)	Tagged value(299) (OT_TAG_VALUE)	Unique
Action(284) (OT_ACTION)	instantiate	is instantiated by(445) (CT_IS_INSTANTIATE)	Class(90) (OT_CLS)	Unique
Action(284) (OT_ACTION)	sends signal	has been sent(545) (CT_SENDS_SIGNAL)	Signal(280) (OT_UML_SIGNAL)	Unique
Atributo MRE(19) (OT_ERM_ATTR)	has stereotype	is stereotype of(576) (CT_HAS_STEREOTYPE)	Stereotype(297) (OT_STEREOTYPE)	Unique
Atributo MRE(19) (OT_ERM_ATTR)	has tagged value	is tagged value of(578) (CT_HAS_TAG_VALUE)	Tagged value(299) (OT_TAG_VALUE)	Unique
Class(90) (OT_CLS)	has member	is member of(420) (CT_HAS_MEMBER)	Atributo MRE(19) (OT_ERM_ATTR)	Unique
Class(90) (OT_CLS)	has member	is member of(420) (CT_HAS_MEMBER)	Función(22) (OT_FUNC)	Unique
Class(90) (OT_CLS)	has stereotype	is stereotype of(576) (CT_HAS_STEREOTYPE)	Stereotype(297) (OT_STEREOTYPE)	Unique
Class(90) (OT_CLS)	has tagged value	is tagged value of(578) (CT_HAS_TAG_VALUE)	Tagged value(299) (OT_TAG_VALUE)	Unique



Source Object Type	Relationship Type (active)	Relationship Type (passive)	Target Object Type	Possible Number of Connections
Classifier-in-state(283) (OT_CLS_IN_STATE)	generalizes	specializes(415) (CT_GENERAL)	Classifier-in-state(283) (OT_CLS_IN_STATE)	Unique
Classifier-in-state(283) (OT_CLS_IN_STATE)	has member	is member of(420) (CT_HAS_MEMBER)	Atributo MRE(19) (OT_ERM_ATTR)	Unique
Classifier-in-state(283) (OT_CLS_IN_STATE)	has member	is member of(420) (CT_HAS_MEMBER)	Función(22) (OT_FUNC)	Unique
Classifier-in-state(283) (OT_CLS_IN_STATE)	has stereotype	is stereotype of(576) (CT_HAS_STEREOTYPE)	Stereotype(297) (OT_STEREOTYPE)	Unique
Classifier-in-state(283) (OT_CLS_IN_STATE)	has tagged value	is tagged value of(578) (CT_HAS_TAG_VALUE)	Tagged value(299) (OT_TAG_VALUE)	Unique
Classifier-in-state(283) (OT_CLS_IN_STATE)	is in state	has been put in state(543) (CT_IS_IN_STATE)	Función(22) (OT_FUNC)	Unique
Classifier-in-state(283) (OT_CLS_IN_STATE)	is in state	has been put in state(543) (CT_IS_IN_STATE)	Prestación/Producto(153) (OT_PERF)	Unique
Classifier-in-state(283) (OT_CLS_IN_STATE)	is nested	nests(418) (CT_IS_NESTED)	Package(187) (OT_PACK)	Unique
Classifier-in-state(283) (OT_CLS_IN_STATE)	is nested	nests(418) (CT_IS_NESTED)	UML Model(272) (OT_UML_MOD)	Unique



Source Object Type	Relationship Type (active)	Relationship Type (passive)	Target Object Type	Possible Number of Connections
Constraint(88) (OT_CNSTR)	afecta	es objeto de(192) (CT_CONC)	Action(284) (OT_ACTION)	Unique
Constraint(88) (OT_CNSTR)	afecta	es objeto de(192) (CT_CONC)	Argument(285) (OT_ARGUM)	Unique
Constraint(88) (OT_CNSTR)	afecta	es objeto de(192) (CT_CONC)	Class(90) (OT_CLS)	Unique
Constraint(88) (OT_CNSTR)	afecta	es objeto de(192) (CT_CONC)	Classifier-in-state(283) (OT_CLS_IN_STATE)	Unique
Constraint(88) (OT_CNSTR)	afecta	es objeto de(192) (CT_CONC)	Evento(18) (OT_EVT)	Unique
Constraint(88) (OT_CNSTR)	afecta	es objeto de(192) (CT_CONC)	Función(22) (OT_FUNC)	Unique
Constraint(88) (OT_CNSTR)	afecta	es objeto de(192) (CT_CONC)	Parámetro(184) (OT_PARA)	Unique
Constraint(88) (OT_CNSTR)	afecta	es objeto de(192) (CT_CONC)	Prestación/Producto(153) (OT_PERF)	Unique
Constraint(88) (OT_CNSTR)	afecta	es objeto de(192) (CT_CONC)	Regla(50) (OT_RULE)	Unique
Constraint(88) (OT_CNSTR)	afecta	es objeto de(192) (CT_CONC)	Signal(280) (OT_UML_SIGNAL)	Unique
Constraint(88) (OT_CNSTR)	afecta	es objeto de(192) (CT_CONC)	State machine(279) (OT_STATE_MACHINE)	Unique



Source Object Type	Relationship Type (active)	Relationship Type (passive)	Target Object Type	Possible Number of Connections
Constraint(88) (OT_CNSTR)	afecta	es objeto de(192) (CT_CONC)	Stereotype(297) (OT_STEREOTYPE)	Unique
Constraint(88) (OT_CNSTR)	afecta	es objeto de(192) (CT_CONC)	Tag definition(298) (OT_TAG_DEF)	Unique
Constraint(88) (OT_CNSTR)	afecta	es objeto de(192) (CT_CONC)	Tagged value(299) (OT_TAG_VALUE)	Unique
Constraint(88) (OT_CNSTR)	has stereotype	is stereotype of(576) (CT_HAS_STEREO TYPE)	Stereotype(297) (OT_STEREOTYP E)	Unique
Constraint(88) (OT_CNSTR)	has tagged value	is tagged value of(578) (CT_HAS_TAG_V AL)	Tagged value(299) (OT_TAG_VALUE)	Unique
Evento(18) (OT_EVT)	calls	is called by(426) (CT_CALLS)	Función(22) (OT_FUNC)	Unique
Evento(18) (OT_EVT)	has parameter	is parameter of(510) (CT_HAS_PARA)	Parámetro(184) (OT_PARA)	Unique
Evento(18) (OT_EVT)	has stereotype	is stereotype of(576) (CT_HAS_STEREO TYPE)	Stereotype(297) (OT_STEREOTYP E)	Unique
Evento(18) (OT_EVT)	has tagged value	is tagged value of(578) (CT_HAS_TAG_V AL)	Tagged value(299) (OT_TAG_VALUE)	Unique
Evento(18) (OT_EVT)	receives signal	sends signal(541) (CT_RECEIVES)	Signal(280) (OT_UML_SIGN AL)	Unique



Source Object Type	Relationship Type (active)	Relationship Type (passive)	Target Object Type	Possible Number of Connections
Función(22) (OT_FUNC)	defers	is deferred(550) (CT_DEFERS)	Evento(18) (OT_EVT)	Unique
Función(22) (OT_FUNC)	es subestado	has substate(200) (CT_IS_SUBST)	Función(22) (OT_FUNC)	Unique
Función(22) (OT_FUNC)	es subestado	has substate(200) (CT_IS_SUBST)	Prestación/Producto(153) (OT_PERF)	Unique
Función(22) (OT_FUNC)	has stereotype	is stereotype of(576) (CT_HAS_STEREO TYPE)	Stereotype(297) (OT_STEREO TYP E)	Unique
Función(22) (OT_FUNC)	has submachine	is submachine of(538) (CT_HAS_SUBM ACH)	State machine(279) (OT_STATE_MA CH)	Unique
Función(22) (OT_FUNC)	has tagged value	is tagged value of(578) (CT_HAS_TAG_V AL)	Tagged value(299) (OT_TAG_VALUE)	Unique
Note(186) (OT_NOTE)	belongs to	belongs to(423) (CT_BELONGS)	Action(284) (OT_ACTION)	Unique
Note(186) (OT_NOTE)	belongs to	belongs to(423) (CT_BELONGS)	Argument(285) (OT_ARGUM)	Unique
Note(186) (OT_NOTE)	belongs to	belongs to(423) (CT_BELONGS)	Class(90) (OT_CLS)	Unique
Note(186) (OT_NOTE)	belongs to	belongs to(423) (CT_BELONGS)	Classifier-in-state(283) (OT_CLS_IN_ST ATE)	Unique
Note(186) (OT_NOTE)	belongs to	belongs to(423) (CT_BELONGS)	Constraint(88) (OT_CNSTR)	Unique
Note(186) (OT_NOTE)	belongs to	belongs to(423) (CT_BELONGS)	Evento(18) (OT_EVT)	Unique



Source Object Type	Relationship Type (active)	Relationship Type (passive)	Target Object Type	Possible Number of Connections
Note(186) (OT_NOTE)	belongs to	belongs to(423) (CT_BELONGS)	Función(22) (OT_FUNC)	Unique
Note(186) (OT_NOTE)	belongs to	belongs to(423) (CT_BELONGS)	Parámetro(184) (OT_PARA)	Unique
Note(186) (OT_NOTE)	belongs to	belongs to(423) (CT_BELONGS)	Prestación/Produ cto(153) (OT_PERF)	Unique
Note(186) (OT_NOTE)	belongs to	belongs to(423) (CT_BELONGS)	Regla(50) (OT_RULE)	Unique
Note(186) (OT_NOTE)	belongs to	belongs to(423) (CT_BELONGS)	Signal(280) (OT_UML_SIGN AL)	Unique
Note(186) (OT_NOTE)	belongs to	belongs to(423) (CT_BELONGS)	State machine(279) (OT_STATE_MA CH)	Unique
Note(186) (OT_NOTE)	belongs to	belongs to(423) (CT_BELONGS)	Stereotype(297) (OT_STEREOTYP E)	Unique
Note(186) (OT_NOTE)	belongs to	belongs to(423) (CT_BELONGS)	Tag definition(298) (OT_TAG_DEF)	Unique
Note(186) (OT_NOTE)	belongs to	belongs to(423) (CT_BELONGS)	Tagged value(299) (OT_TAG_VALUE)	Unique
Note(186) (OT_NOTE)	has stereotype	is stereotype of(576) (CT_HAS_STERE OTYPE)	Stereotype(297) (OT_STEREOTYP E)	Unique
Note(186) (OT_NOTE)	has tagged value	is tagged value of(578) (CT_HAS_TAG_V AL)	Tagged value(299) (OT_TAG_VALUE)	Unique



Source Object Type	Relationship Type (active)	Relationship Type (passive)	Target Object Type	Possible Number of Connections
Package(187) (OT_PACK)	has stereotype	is stereotype of(576) (CT_HAS_STEREO TYPE)	Stereotype(297) (OT_STEREO TYPE)	Unique
Package(187) (OT_PACK)	has tagged value	is tagged value of(578) (CT_HAS_TAG_V AL)	Tagged value(299) (OT_TAG_VALU E)	Unique
Parámetro(184) (OT_PARA)	has stereotype	is stereotype of(576) (CT_HAS_STEREO TYPE)	Stereotype(297) (OT_STEREO TYPE)	Unique
Parámetro(184) (OT_PARA)	has tagged value	is tagged value of(578) (CT_HAS_TAG_V AL)	Tagged value(299) (OT_TAG_VALU E)	Unique
Parámetro(184) (OT_PARA)	has type	is type of(508) (CT_IS_TYPE_O F)	Class(90) (OT_CLS)	Unique
Prestación/Produ cto(153) (OT_PERF)	defers	is deferred(550) (CT_DEFERS)	Evento(18) (OT_EVT)	Unique
Prestación/Produ cto(153) (OT_PERF)	es subestado	has substate(200) (CT_IS_SUBST)	Función(22) (OT_FUNC)	Unique
Prestación/Produ cto(153) (OT_PERF)	es subestado	has substate(200) (CT_IS_SUBST)	Prestación/Produ cto(153) (OT_PERF)	Unique
Prestación/Produ cto(153) (OT_PERF)	has stereotype	is stereotype of(576) (CT_HAS_STEREO TYPE)	Stereotype(297) (OT_STEREO TYPE)	Unique



Source Object Type	Relationship Type (active)	Relationship Type (passive)	Target Object Type	Possible Number of Connections
Prestación/Producto(153) (OT_PERF)	has submachine	is submachine of(538) (CT_HAS_SUBMACH)	State machine(279) (OT_STATE_MACHINE)	Unique
Prestación/Producto(153) (OT_PERF)	has tagged value	is tagged value of(578) (CT_HAS_TAG_VALUE)	Tagged value(299) (OT_TAG_VALUE)	Unique
Prestación/Producto(153) (OT_PERF)	has transition to	has transition from(459) (CT_HAS_TRANSITION)	Prestación/Producto(153) (OT_PERF)	Unique
Prestación/Producto(153) (OT_PERF)	has transition to	has transition from(459) (CT_HAS_TRANSITION)	Regla(50) (OT_RULE)	Unique
Prestación/Producto(153) (OT_PERF)	performs on entry	is performed on entry(546) (CT_PERF_ENTRY)	Action(284) (OT_ACTION)	Unique
Prestación/Producto(153) (OT_PERF)	performs on exit	is performed on exit(547) (CT_PERF_EXIT)	Action(284) (OT_ACTION)	Unique
Prestación/Producto(153) (OT_PERF)	performs while in state	is performed while in state(548) (CT_PERF_STATE)	Action(284) (OT_ACTION)	Unique
Regla(50) (OT_RULE)	es subestado	has substate(200) (CT_IS_SUBST)	Función(22) (OT_FUNC)	Unique
Regla(50) (OT_RULE)	es subestado	has substate(200) (CT_IS_SUBST)	Prestación/Producto(153) (OT_PERF)	Unique



Source Object Type	Relationship Type (active)	Relationship Type (passive)	Target Object Type	Possible Number of Connections
Regla(50) (OT_RULE)	has stereotype	is stereotype of(576) (CT_HAS_STEREO TYPE)	Stereotype(297) (OT_STEREO TYPE)	Unique
Regla(50) (OT_RULE)	has tagged value	is tagged value of(578) (CT_HAS_TAG_V AL)	Tagged value(299) (OT_TAG_VA LUE)	Unique
Regla(50) (OT_RULE)	has transition to	has transition from(459) (CT_HAS_TANSI TION)	Prestación/Produ cto(153) (OT_PERF)	Unique
Regla(50) (OT_RULE)	has transition to	has transition from(459) (CT_HAS_TANSI TION)	Regla(50) (OT_RULE)	Unique
Signal(280) (OT_UML_SIGN AL)	has stereotype	is stereotype of(576) (CT_HAS_STEREO TYPE)	Stereotype(297) (OT_STEREO TYPE)	Unique
Signal(280) (OT_UML_SIGN AL)	has tagged value	is tagged value of(578) (CT_HAS_TAG_V AL)	Tagged value(299) (OT_TAG_VA LUE)	Unique
State machine(279) (OT_STATE_MA CH)	has stereotype	is stereotype of(576) (CT_HAS_STEREO TYPE)	Stereotype(297) (OT_STEREO TYPE)	Unique
State machine(279) (OT_STATE_MA CH)	has tagged value	is tagged value of(578) (CT_HAS_TAG_V AL)	Tagged value(299) (OT_TAG_VA LUE)	Unique
State machine(279) (OT_STATE_MA CH)	has top state	is top state of(540) (CT_HAS_TOPST ATE)	Prestación/Produ cto(153) (OT_PERF)	Unique



Source Object Type	Relationship Type (active)	Relationship Type (passive)	Target Object Type	Possible Number of Connections
Stereotype(297) (OT_STEREOTYPE)	has tag definition	is tag definition of(577) (CT_HAS_TAG_DEF)	Tag definition(298) (OT_TAG_DEF)	Unique
Tagged value(299) (OT_TAG_VALUE)	has reference value	is reference value of(581) (CT_HAS_REFERENCE_VALUE)	Action(284) (OT_ACTION)	Unique
Tagged value(299) (OT_TAG_VALUE)	has reference value	is reference value of(581) (CT_HAS_REFERENCE_VALUE)	Atributo MRE(19) (OT_ERM_ATTR)	Unique
Tagged value(299) (OT_TAG_VALUE)	has reference value	is reference value of(581) (CT_HAS_REFERENCE_VALUE)	Class(90) (OT_CLS)	Unique
Tagged value(299) (OT_TAG_VALUE)	has reference value	is reference value of(581) (CT_HAS_REFERENCE_VALUE)	Classifier-in-state(283) (OT_CLS_IN_STATE)	Unique
Tagged value(299) (OT_TAG_VALUE)	has reference value	is reference value of(581) (CT_HAS_REFERENCE_VALUE)	Constraint(88) (OT_CNSTR)	Unique
Tagged value(299) (OT_TAG_VALUE)	has reference value	is reference value of(581) (CT_HAS_REFERENCE_VALUE)	Evento(18) (OT_EVT)	Unique
Tagged value(299) (OT_TAG_VALUE)	has reference value	is reference value of(581) (CT_HAS_REFERENCE_VALUE)	Función(22) (OT_FUNC)	Unique
Tagged value(299) (OT_TAG_VALUE)	has reference value	is reference value of(581) (CT_HAS_REFERENCE_VALUE)	Note(186) (OT_NOTE)	Unique



Source Object Type	Relationship Type (active)	Relationship Type (passive)	Target Object Type	Possible Number of Connections
Tagged value(299) (OT_TAG_VALUE)	has reference value	is reference value of(581) (CT_HAS_REFERENCE_VALUE)	Parámetro(184) (OT_PARA)	Unique
Tagged value(299) (OT_TAG_VALUE)	has reference value	is reference value of(581) (CT_HAS_REFERENCE_VALUE)	Prestación/Producto(153) (OT_PERF)	Unique
Tagged value(299) (OT_TAG_VALUE)	has reference value	is reference value of(581) (CT_HAS_REFERENCE_VALUE)	Regla(50) (OT_RULE)	Unique
Tagged value(299) (OT_TAG_VALUE)	has reference value	is reference value of(581) (CT_HAS_REFERENCE_VALUE)	Signal(280) (OT_UML_SIGNAL)	Unique
Tagged value(299) (OT_TAG_VALUE)	has reference value	is reference value of(581) (CT_HAS_REFERENCE_VALUE)	State machine(279) (OT_STATE_MACHINE)	Unique
Tagged value(299) (OT_TAG_VALUE)	has reference value	is reference value of(581) (CT_HAS_REFERENCE_VALUE)	Tagged value(299) (OT_TAG_VALUE)	Unique
Tagged value(299) (OT_TAG_VALUE)	has reference value	is reference value of(581) (CT_HAS_REFERENCE_VALUE)	UML Model(272) (OT_UML_MOD)	Unique
Tagged value(299) (OT_TAG_VALUE)	has type	is type of(508) (CT_IS_TYPE_OF)	Tag definition(298) (OT_TAG_DEF)	Unique
UML Model(272) (OT_UML_MOD)	has stereotype	is stereotype of(576) (CT_HAS_STEREOTYPE)	Stereotype(297) (OT_STEREOTYPE)	Unique



Source Object Type	Relationship Type (active)	Relationship Type (passive)	Target Object Type	Possible Number of Connections
UML Model(272) (OT_UML_MOD)	has tagged value	is tagged value of(578) (CT_HAS_TAG_VALUE)	Tagged value(299) (OT_TAG_VALUE)	Unique

Assignment Relationships

Source Object Type	Relationship Type (active)	Relationship Type (passive)	Target Object Type	Possible Number of Connections
Función(22) (OT_FUNC)	tiene estado	es estado de(75) (CT_HAS_STATE)	Prestación/Producto(153) (OT_PERF)	Unique
Prestación/Producto(153) (OT_PERF)	es subestado	has substate(200) (CT_IS_SUBST)	Prestación/Producto(153) (OT_PERF)	Unique

3.2.70 Diagrama de estrategias

Source Object Type	Relationship Type (active)	Relationship Type (passive)	Target Object Type	Possible Number of Connections
Risk(159) (OT_RISK)	afecta	está afectado por(629) (CT_AFFECTS)	Strategy(239) (OT_STAT)	Unique
Strategy(239) (OT_STAT)	abarca	pertenece a(67) (CT_SUBS_1)	Strategy(239) (OT_STAT)	Unique
Strategy(239) (OT_STAT)	apoya	es apoyado por(147) (CT_SUPP_3)	Objetivo(86) (OT_OBJECTIVE)	Unique



Source Object Type	Relationship Type (active)	Relationship Type (passive)	Target Object Type	Possible Number of Connections
Strategy(239) (OT_STAT)	implementa	es implementado por(625) (CT_IMPLEMENTATIONS)	Strategy(239) (OT_STAT)	Unique
Strategy(239) (OT_STAT)	permite	está permitido por(772) (CT_ENABLES)	Strategy(239) (OT_STAT)	Unique

3.2.71 Diagrama de estructura de conocimiento

Source Object Type	Relationship Type (active)	Relationship Type (passive)	Target Object Type	Possible Number of Connections
Categoría de conocimiento(230) (OT_KNWLDG_CAT)	es generalización de	es especialización de(479) (CT_GENERAL_2)	Categoría de conocimiento(230) (OT_KNWLDG_CAT)	Unique
Categoría de conocimiento(230) (OT_KNWLDG_CAT)	incluye	pertenece a(449) (CT_INCLUDES)	Categoría de conocimiento(230) (OT_KNWLDG_CAT)	Unique
Categoría de conocimiento(230) (OT_KNWLDG_CAT)	incluye	pertenece a(449) (CT_INCLUDES)	Conocimiento documentado(231) (OT_DOC_KNOWLEDG)	Unique
Conocimiento documentado(231) (OT_DOC_KNOWLEDG)	es administrado con	administra(451) (CT_IS_ADMIN_WITH)	Clase de sistema de aplicación(7) (OT_APPL_SYS_CLS)	Unique



Source Object Type	Relationship Type (active)	Relationship Type (passive)	Target Object Type	Possible Number of Connections
Conocimiento documentado(231) (OT_DOC_KNOWLEDG)	es administrado con	administra(451) (CT_IS_ADMIN_WITH)	Tipo de sistema de aplicación(6) (OT_APPL_SYS_TYPE)	Unique
Conocimiento documentado(231) (OT_DOC_KNOWLEDG)	está documentado en	documenta(450) (CT_IS_DOCUMENTATION)	Class(90) (OT_CLS)	Unique
Conocimiento documentado(231) (OT_DOC_KNOWLEDG)	está documentado en	documenta(450) (CT_IS_DOCUMENTATION)	Clúster/Modelo de datos(14) (OT_CLST)	Unique
Conocimiento documentado(231) (OT_DOC_KNOWLEDG)	está documentado en	documenta(450) (CT_IS_DOCUMENTATION)	Object instance(94) (OT_OBJ_INST)	Unique
Conocimiento documentado(231) (OT_DOC_KNOWLEDG)	está documentado en	documenta(450) (CT_IS_DOCUMENTATION)	Package(187) (OT_PACK)	Unique
Conocimiento documentado(231) (OT_DOC_KNOWLEDG)	está documentado en	documenta(450) (CT_IS_DOCUMENTATION)	Portador de información(27) (OT_INFO_CARRIER)	Unique
Conocimiento documentado(231) (OT_DOC_KNOWLEDG)	está documentado en	documenta(450) (CT_IS_DOCUMENTATION)	Tipo de entidad(17) (OT_ENT_TYPE)	Unique



Source Object Type	Relationship Type (active)	Relationship Type (passive)	Target Object Type	Possible Number of Connections
Conocimiento documentado(231) (OT_DOC_KNOWLEDG)	está documentado en	documenta(450) (CT_IS_DOCUMENTATION)	Tipo de relación(11) (OT_RELSHIP_TYPE)	Unique
Conocimiento documentado(231) (OT_DOC_KNOWLEDG)	está documentado en	documenta(450) (CT_IS_DOCUMENTATION)	Término técnico(58) (OT_TECH_TERM)	Unique
Conocimiento documentado(231) (OT_DOC_KNOWLEDG)	incluye	pertenece a(449) (CT_INCLUDES)	Conocimiento documentado(231) (OT_DOC_KNOWLEDG)	Unique

3.2.72 Diagrama de eventos

Source Object Type	Relationship Type (active)	Relationship Type (passive)	Target Object Type	Possible Number of Connections
Atributo MRE(19) (OT_ERM_ATTR)	proporciona el valor para	utiliza valor de(319) (CT_PROV_VAL_FOR)	Evento(18) (OT_EVT)	Unique
Atributo MRE(19) (OT_ERM_ATTR)	se compara a	se compara a(322) (CT_IS_COMPARE_TO)	Evento(18) (OT_EVT)	Unique
Atributo MRE(19) (OT_ERM_ATTR)	tiene estado	es estado de(75) (CT_HAS_STATE)	Evento(18) (OT_EVT)	Unique



Source Object Type	Relationship Type (active)	Relationship Type (passive)	Target Object Type	Possible Number of Connections
Atributo TOC(179) (OT_COT_ATTR)	proporciona el valor para	utiliza valor de(319) (CT_PROV_VAL_FOR)	Evento(18) (OT_EVT)	Unique
Atributo TOC(179) (OT_COT_ATTR)	se compara a	se compara a(322) (CT_IS_CMP_TO)	Evento(18) (OT_EVT)	Unique
Atributo TOC(179) (OT_COT_ATTR)	tiene estado	es estado de(75) (CT_HAS_STATE)	Evento(18) (OT_EVT)	Unique
Categoría de conocimiento(230) (OT_KNWLDG_CAT)	se refiere a	se refiere a (pasivo)(476) (CT_RELATES_TO)	Evento(18) (OT_EVT)	Unique
Class(90) (OT_CLS)	tiene estado	es estado de(75) (CT_HAS_STATE)	Evento(18) (OT_EVT)	Unique
Clúster/Modelo de datos(14) (OT_CLST)	tiene estado	es estado de(75) (CT_HAS_STATE)	Evento(18) (OT_EVT)	Unique
Conocimiento documentado(231) (OT_DOC_KNWLDG)	se refiere a	se refiere a (pasivo)(476) (CT_RELATES_TO)	Evento(18) (OT_EVT)	Unique
Evento(18) (OT_EVT)	activa	es activado por(43) (CT_ACTIV_1)	Pantalla(31) (OT_SCRN)	Unique



Source Object Type	Relationship Type (active)	Relationship Type (passive)	Target Object Type	Possible Number of Connections
Evento(18) (OT_EVT)	activa	es activado por(43) (CT_ACTIV_1)	Tipo de función informática(105) (OT_DP_FUNC_T YPE)	Unique
Evento(18) (OT_EVT)	activa	es activado por(43) (CT_ACTIV_1)	Tipo de módulo(37) (OT_MOD_TYPE)	Unique
Evento(18) (OT_EVT)	activa	es activado por(43) (CT_ACTIV_1)	Tipo de sistema de aplicación(6) (OT_APPL_SYS_ TYPE)	Unique
Evento(18) (OT_EVT)	corresponde a	corresponde a(391) (CT_CORRES)	Prestación/Produ cto(153) (OT_PERF)	Unique
Evento(18) (OT_EVT)	enlaza	es enlazado con(47) (CT_LNK_1)	Evento(18) (OT_EVT)	Unique
Evento(18) (OT_EVT)	es evaluado por	evalúa(48) (CT_IS_EVAL_B Y_1)	Regla(50) (OT_RULE)	Unique
Evento(18) (OT_EVT)	es generalización de	es especialización de(479) (CT_GENERAL_2)	Evento(18) (OT_EVT)	Unique
Evento(18) (OT_EVT)	es utilizado por	aprovecha(400) (CT_IS_USED_O F)	Grupo(128) (OT_GRP)	Unique
Evento(18) (OT_EVT)	es utilizado por	aprovecha(400) (CT_IS_USED_O F)	Persona(46) (OT_PERS)	Unique
Evento(18) (OT_EVT)	es utilizado por	aprovecha(400) (CT_IS_USED_O F)	Puesto(45) (OT_POS)	Unique



Source Object Type	Relationship Type (active)	Relationship Type (passive)	Target Object Type	Possible Number of Connections
Evento(18) (OT_EVT)	es utilizado por	aprovecha(400) (CT_IS_USED_OF)	Rol(78) (OT_PERS_TYPE)	Unique
Evento(18) (OT_EVT)	es utilizado por	aprovecha(400) (CT_IS_USED_OF)	Tipo de unidad organizativa(44) (OT_ORG_UNIT_TYPE)	Unique
Evento(18) (OT_EVT)	es utilizado por	aprovecha(400) (CT_IS_USED_OF)	Unidad organizativa(43) (OT_ORG_UNIT)	Unique
Evento(18) (OT_EVT)	is composed of	is part of(667) (CT_ARCHIMATE_IS_COMPOSED_OF)	Evento(18) (OT_EVT)	Unique
Evento(18) (OT_EVT)	tiene como salida	es salida de(50) (CT_HAS_OUT)	Atributo MRE(19) (OT_ERM_ATTR)	Unique
Evento(18) (OT_EVT)	tiene evento parcial	es evento parcial de(46) (CT_HAS_SUBO_EV)	Evento(18) (OT_EVT)	Unique
Grupo(128) (OT_GRP)	es propietario de	tiene propietario(271) (CT_IS_OWN)	Evento(18) (OT_EVT)	Unique
Grupo(128) (OT_GRP)	proporciona	es proporcionado por(399) (CT_PROVIDES)	Evento(18) (OT_EVT)	Unique
Instancia del número indicador(244) (OT_KPI)	se mide a la entrada	provoca medición(574) (CT_IS_MEASURED_WHEN_OCCURRING)	Evento(18) (OT_EVT)	Unique



Source Object Type	Relationship Type (active)	Relationship Type (passive)	Target Object Type	Possible Number of Connections
Ocurrencia de enumeración(171) (OT_COUNT_IN ST)	se compara a	se compara a(322) (CT_IS_CMP_TO)	Evento(18) (OT_EVT)	Unique
Pantalla(31) (OT_SCRN)	crea	es generado por(44) (CT_CRT_1)	Evento(18) (OT_EVT)	Unique
Pantalla(31) (OT_SCRN)	puede utilizar	puede ser empleado por(125) (CT_CAN_USE_1)	Atributo MRE(19) (OT_ERM_ATTR)	Unique
Pantalla(31) (OT_SCRN)	puede utilizar	puede ser empleado por(125) (CT_CAN_USE_1)	Atributo TOC(179) (OT_COT_ATTR)	Unique
Pantalla(31) (OT_SCRN)	puede utilizar	puede ser empleado por(125) (CT_CAN_USE_1)	Class(90) (OT_CLS)	Unique
Pantalla(31) (OT_SCRN)	puede utilizar	puede ser empleado por(125) (CT_CAN_USE_1)	Clúster/Modelo de datos(14) (OT_CLST)	Unique
Pantalla(31) (OT_SCRN)	puede utilizar	puede ser empleado por(125) (CT_CAN_USE_1)	Portador de información(27) (OT_INFO_CARR)	Unique



Source Object Type	Relationship Type (active)	Relationship Type (passive)	Target Object Type	Possible Number of Connections
Pantalla(31) (OT_SCRN)	puede utilizar	puede ser empleado por(125) (CT_CAN_USE_1)	Tipo de entidad(17) (OT_ENT_TYPE)	Unique
Pantalla(31) (OT_SCRN)	puede utilizar	puede ser empleado por(125) (CT_CAN_USE_1)	Tipo de objeto complejo(182) (OT_OBJ_CX)	Unique
Pantalla(31) (OT_SCRN)	puede utilizar	puede ser empleado por(125) (CT_CAN_USE_1)	Tipo de relación(11) (OT_RELSHP_TYPE)	Unique
Pantalla(31) (OT_SCRN)	puede utilizar	puede ser empleado por(125) (CT_CAN_USE_1)	Término técnico(58) (OT_TECH_TRM)	Unique
Persona(46) (OT_PERS)	es propietario de	tiene propietario(271) (CT_IS_OWN)	Evento(18) (OT_EVT)	Unique
Persona(46) (OT_PERS)	proporciona	es proporcionado por(399) (CT_PROVIDES)	Evento(18) (OT_EVT)	Unique
Policy(237) (OT_POLICY)	afecta	es objeto de(763) (CT_CONC_3)	Evento(18) (OT_EVT)	Unique
Portador de información(27) (OT_INFO_CARR)	tiene estado	es estado de(75) (CT_HAS_STATE)	Evento(18) (OT_EVT)	Unique



Source Object Type	Relationship Type (active)	Relationship Type (passive)	Target Object Type	Possible Number of Connections
Prestación/Producto(153) (OT_PERF)	se compara a	se compara a(322) (CT_IS_CMP_TO)	Evento(18) (OT_EVT)	Unique
Puesto(45) (OT_POS)	es propietario de	tiene propietario(271) (CT_IS_OWN)	Evento(18) (OT_EVT)	Unique
Puesto(45) (OT_POS)	proporciona	es proporcionado por(399) (CT_PROVIDES)	Evento(18) (OT_EVT)	Unique
Recurso general(145) (OT_GNRL_RES)	se compara a	se compara a(322) (CT_IS_CMP_TO)	Evento(18) (OT_EVT)	Unique
Regla(50) (OT_RULE)	lleva a	es dependiente de(117) (CT_LEADS_TO_2)	Evento(18) (OT_EVT)	Unique
Regla(50) (OT_RULE)	tiene regla parcial	es regla parcial de(45) (CT_HAS_SUBO_RULE)	Regla(50) (OT_RULE)	Unique
Regla de actividad(360) (OT_BUSINESS_RULE)	afecta	es objeto de(763) (CT_CONC_3)	Evento(18) (OT_EVT)	Unique
Requisito(387) (OT_REQUIREMENT)	se refiere a	es incluido por(728) (CT_REFS_TO_2)	Evento(18) (OT_EVT)	Unique
Rol(78) (OT_PERS_TYPE)	es propietario de	tiene propietario(271) (CT_IS_OWN)	Evento(18) (OT_EVT)	Unique



Source Object Type	Relationship Type (active)	Relationship Type (passive)	Target Object Type	Possible Number of Connections
Rol(78) (OT_PERS_TYPE)	proporciona	es proporcionado por(399) (CT_PROVIDES)	Evento(18) (OT_EVT)	Unique
Suposición(396) (OT_ASSUMPTION)	afecta	es objeto de(763) (CT_CONC_3)	Evento(18) (OT_EVT)	Unique
Tarea(137) (OT_FUNC_INST)	se refiere a	es incluido por(728) (CT_REFS_TO_2)	Evento(18) (OT_EVT)	Unique
Tipo de elemento(247) (OT_ELEM_TYPE)	proporciona el valor para	utiliza valor de(319) (CT_PROV_VAL_FOR)	Evento(18) (OT_EVT)	Unique
Tipo de elemento(247) (OT_ELEM_TYPE)	se compara a	se compara a(322) (CT_IS_CMP_TO)	Evento(18) (OT_EVT)	Unique
Tipo de elemento(247) (OT_ELEM_TYPE)	tiene estado	es estado de(75) (CT_HAS_STATE)	Evento(18) (OT_EVT)	Unique
Tipo de entidad(17) (OT_ENT_TYPE)	tiene estado	es estado de(75) (CT_HAS_STATE)	Evento(18) (OT_EVT)	Unique
Tipo de función informática(105) (OT_DP_FUNC_TYPE)	apoya	es apoyado por(147) (CT_SUPP_3)	Evento(18) (OT_EVT)	Unique



Source Object Type	Relationship Type (active)	Relationship Type (passive)	Target Object Type	Possible Number of Connections
Tipo de función informática(105) (OT_DP_FUNC_T YPE)	apoya en caso de incumplimiento de plazos	apoya en caso de incumplimiento de plazos (pasivo)(475) (CT_SUPP_TIME_LIMIT_EXCEED)	Evento(18) (OT_EVT)	Unique
Tipo de función informática(105) (OT_DP_FUNC_T YPE)	crea	es generado por(44) (CT_CRT_1)	Evento(18) (OT_EVT)	Unique
Tipo de función informática(105) (OT_DP_FUNC_T YPE)	puede utilizar	puede ser empleado por(125) (CT_CAN_USE_1)	Atributo MRE(19) (OT_ERM_ATTR)	Unique
Tipo de función informática(105) (OT_DP_FUNC_T YPE)	puede utilizar	puede ser empleado por(125) (CT_CAN_USE_1)	Atributo TOC(179) (OT_COT_ATTR)	Unique
Tipo de función informática(105) (OT_DP_FUNC_T YPE)	puede utilizar	puede ser empleado por(125) (CT_CAN_USE_1)	Class(90) (OT_CLS)	Unique
Tipo de función informática(105) (OT_DP_FUNC_T YPE)	puede utilizar	puede ser empleado por(125) (CT_CAN_USE_1)	Clúster/Modelo de datos(14) (OT_CLST)	Unique



Source Object Type	Relationship Type (active)	Relationship Type (passive)	Target Object Type	Possible Number of Connections
Tipo de función informática(105) (OT_DP_FUNC_T YPE)	puede utilizar	puede ser empleado por(125) (CT_CAN_USE_1)	Portador de información(27) (OT_INFO_CARR)	Unique
Tipo de función informática(105) (OT_DP_FUNC_T YPE)	puede utilizar	puede ser empleado por(125) (CT_CAN_USE_1)	Tipo de entidad(17) (OT_ENT_TYPE)	Unique
Tipo de función informática(105) (OT_DP_FUNC_T YPE)	puede utilizar	puede ser empleado por(125) (CT_CAN_USE_1)	Tipo de objeto complejo(182) (OT_OBJ_CX)	Unique
Tipo de función informática(105) (OT_DP_FUNC_T YPE)	puede utilizar	puede ser empleado por(125) (CT_CAN_USE_1)	Tipo de relación(11) (OT_RELSHP_TY PE)	Unique
Tipo de función informática(105) (OT_DP_FUNC_T YPE)	puede utilizar	puede ser empleado por(125) (CT_CAN_USE_1)	Término técnico(58) (OT_TECH_TRM)	Unique
Tipo de función informática(105) (OT_DP_FUNC_T YPE)	se refiere a	se refiere a (pasivo)(476) (CT_RELATES_T O)	Evento(18) (OT_EVT)	Unique
Tipo de módulo(37) (OT_MOD_TYPE)	crea	es generado por(44) (CT_CRT_1)	Evento(18) (OT_EVT)	Unique



Source Object Type	Relationship Type (active)	Relationship Type (passive)	Target Object Type	Possible Number of Connections
Tipo de módulo(37) (OT_MOD_TYPE)	puede utilizar	puede ser empleado por(125) (CT_CAN_USE_1)	Atributo MRE(19) (OT_ERM_ATTR)	Unique
Tipo de módulo(37) (OT_MOD_TYPE)	puede utilizar	puede ser empleado por(125) (CT_CAN_USE_1)	Atributo TOC(179) (OT_COT_ATTR)	Unique
Tipo de módulo(37) (OT_MOD_TYPE)	puede utilizar	puede ser empleado por(125) (CT_CAN_USE_1)	Class(90) (OT_CLS)	Unique
Tipo de módulo(37) (OT_MOD_TYPE)	puede utilizar	puede ser empleado por(125) (CT_CAN_USE_1)	Clúster/Modelo de datos(14) (OT_CLST)	Unique
Tipo de módulo(37) (OT_MOD_TYPE)	puede utilizar	puede ser empleado por(125) (CT_CAN_USE_1)	Portador de información(27) (OT_INFO_CARR)	Unique
Tipo de módulo(37) (OT_MOD_TYPE)	puede utilizar	puede ser empleado por(125) (CT_CAN_USE_1)	Tipo de entidad(17) (OT_ENT_TYPE)	Unique
Tipo de módulo(37) (OT_MOD_TYPE)	puede utilizar	puede ser empleado por(125) (CT_CAN_USE_1)	Tipo de objeto complejo(182) (OT_OBJ_CX)	Unique



Source Object Type	Relationship Type (active)	Relationship Type (passive)	Target Object Type	Possible Number of Connections
Tipo de módulo(37) (OT_MOD_TYPE)	puede utilizar	puede ser empleado por(125) (CT_CAN_USE_1)	Tipo de relación(11) (OT_RELSHP_TYPE)	Unique
Tipo de módulo(37) (OT_MOD_TYPE)	puede utilizar	puede ser empleado por(125) (CT_CAN_USE_1)	Término técnico(58) (OT_TECH_TRM)	Unique
Tipo de objeto complejo(182) (OT_OBJ_CX)	tiene estado	es estado de(75) (CT_HAS_STATE)	Evento(18) (OT_EVT)	Unique
Tipo de relación(11) (OT_RELSHP_TYPE)	tiene estado	es estado de(75) (CT_HAS_STATE)	Evento(18) (OT_EVT)	Unique
Tipo de sistema de aplicación(6) (OT_APPL_SYS_TYPE)	crea	es generado por(44) (CT_CRT_1)	Evento(18) (OT_EVT)	Unique
Tipo de sistema de aplicación(6) (OT_APPL_SYS_TYPE)	puede utilizar	puede ser empleado por(125) (CT_CAN_USE_1)	Atributo MRE(19) (OT_ERM_ATTR)	Unique
Tipo de sistema de aplicación(6) (OT_APPL_SYS_TYPE)	puede utilizar	puede ser empleado por(125) (CT_CAN_USE_1)	Atributo TOC(179) (OT_COT_ATTR)	Unique



Source Object Type	Relationship Type (active)	Relationship Type (passive)	Target Object Type	Possible Number of Connections
Tipo de sistema de aplicación(6) (OT_APPL_SYS_TYPE)	puede utilizar	puede ser empleado por(125) (CT_CAN_USE_1)	Class(90) (OT_CLS)	Unique
Tipo de sistema de aplicación(6) (OT_APPL_SYS_TYPE)	puede utilizar	puede ser empleado por(125) (CT_CAN_USE_1)	Clúster/Modelo de datos(14) (OT_CLST)	Unique
Tipo de sistema de aplicación(6) (OT_APPL_SYS_TYPE)	puede utilizar	puede ser empleado por(125) (CT_CAN_USE_1)	Portador de información(27) (OT_INFO_CARR)	Unique
Tipo de sistema de aplicación(6) (OT_APPL_SYS_TYPE)	puede utilizar	puede ser empleado por(125) (CT_CAN_USE_1)	Tipo de entidad(17) (OT_ENT_TYPE)	Unique
Tipo de sistema de aplicación(6) (OT_APPL_SYS_TYPE)	puede utilizar	puede ser empleado por(125) (CT_CAN_USE_1)	Tipo de objeto complejo(182) (OT_OBJ_CX)	Unique
Tipo de sistema de aplicación(6) (OT_APPL_SYS_TYPE)	puede utilizar	puede ser empleado por(125) (CT_CAN_USE_1)	Tipo de relación(11) (OT_RELSHP_TYPE)	Unique
Tipo de sistema de aplicación(6) (OT_APPL_SYS_TYPE)	puede utilizar	puede ser empleado por(125) (CT_CAN_USE_1)	Término técnico(58) (OT_TECH_TRM)	Unique



Source Object Type	Relationship Type (active)	Relationship Type (passive)	Target Object Type	Possible Number of Connections
Tipo de unidad organizativa(44) (OT_ORG_UNIT_TYPE)	es propietario de	tiene propietario(271) (CT_IS_OWN)	Evento(18) (OT_EVT)	Unique
Tipo de unidad organizativa(44) (OT_ORG_UNIT_TYPE)	proporciona	es proporcionado por(399) (CT_PROVIDES)	Evento(18) (OT_EVT)	Unique
Término técnico(58) (OT_TECH_TRM)	tiene estado	es estado de(75) (CT_HAS_STATE)	Evento(18) (OT_EVT)	Unique
Unidad organizativa(43) (OT_ORG_UNIT)	es propietario de	tiene propietario(271) (CT_IS_OWN)	Evento(18) (OT_EVT)	Unique
Unidad organizativa(43) (OT_ORG_UNIT)	proporciona	es proporcionado por(399) (CT_PROVIDES)	Evento(18) (OT_EVT)	Unique
Vacío(397) (OT_GAP)	afecta	es objeto de(763) (CT_CONC_3)	Evento(18) (OT_EVT)	Unique

Assignment Relationships

Source Object Type	Relationship Type (active)	Relationship Type (passive)	Target Object Type	Possible Number of Connections
Evento(18) (OT_EVT)	tiene evento parcial	es evento parcial de(46) (CT_HAS_SUBO_EV)	Evento(18) (OT_EVT)	Unique



3.2.73 Diagrama de eventos (instancia)

Source Object Type	Relationship Type (active)	Relationship Type (passive)	Target Object Type	Possible Number of Connections
Instancia de evento(143) (OT_EV_INST)	enlaza	es enlazado con(47) (CT_LNK_1)	Instancia de evento(143) (OT_EV_INST)	Unique
Instancia de evento(143) (OT_EV_INST)	es predecesor de (fin-fin)	es sucesor de (fin-fin)(731) (CT_IS_PREDEC_OF_EE)	Instancia de evento(143) (OT_EV_INST)	Unique
Instancia de evento(143) (OT_EV_INST)	es predecesor de (inicio-fin)	es sucesor de (inicio-fin)(730) (CT_IS_PREDEC_OF_SE)	Instancia de evento(143) (OT_EV_INST)	Unique
Instancia de evento(143) (OT_EV_INST)	es predecesor de (inicio-inicio)	es sucesor de (inicio-inicio)(729) (CT_IS_PREDEC_OF_SS)	Instancia de evento(143) (OT_EV_INST)	Unique
Instancia de evento(143) (OT_EV_INST)	tiene evento parcial	es evento parcial de(46) (CT_HAS_SUBO_EV)	Instancia de evento(143) (OT_EV_INST)	Unique



3.2.74 Diagrama de flujo de datos

Source Object Type	Relationship Type (active)	Relationship Type (passive)	Target Object Type	Possible Number of Connections
Clúster/Modelo de datos(14) (OT_CLST)	es entrada para	tiene como entrada(715) (CT_MOD_TRANSFORM_IS_INPUT_FOR)	Enlace(378) (OT_TRANSFORM_OPERATOR)	Unique
Clúster/Modelo de datos(14) (OT_CLST)	es entrada para	tiene como entrada(49) (CT_IS_INP_FORM)	Tipo de función informática(105) (OT_DP_FUNC_TYPE)	Unique
Constante(379) (OT_TRANSFORM_TXT)	es entrada para	tiene como entrada(715) (CT_MOD_TRANSFORM_IS_INPUT_FOR)	Enlace(378) (OT_TRANSFORM_OPERATOR)	Unique
Elemento de objeto(380) (OT_TRANSFORM_OBJ_ELEM)	es entrada para	tiene como entrada(715) (CT_MOD_TRANSFORM_IS_INPUT_FOR)	Enlace(378) (OT_TRANSFORM_OPERATOR)	Unique
Enlace(378) (OT_TRANSFORM_OPERATOR)	es entrada para	tiene como entrada(715) (CT_MOD_TRANSFORM_IS_INPUT_FOR)	Clúster/Modelo de datos(14) (OT_CLST)	Unique
Enlace(378) (OT_TRANSFORM_OPERATOR)	es entrada para	tiene como entrada(715) (CT_MOD_TRANSFORM_IS_INPUT_FOR)	Enlace(378) (OT_TRANSFORM_OPERATOR)	Unique
Evento(18) (OT_EVT)	has	belongs to(699) (CT_BPMN_HAS)	Clúster/Modelo de datos(14) (OT_CLST)	Unique



Source Object Type	Relationship Type (active)	Relationship Type (passive)	Target Object Type	Possible Number of Connections
Función(22) (OT_FUNC)	es entrada para	tiene como entrada(715) (CT_MOD_TRANSFORM_IS_INPUT_FOR)	Enlace(378) (OT_TRANSFORM_OPERATOR)	Unique
Función(22) (OT_FUNC)	es representado por	representa(73) (CT_IS_REPR_BY)	Pantalla(31) (OT_SCRN)	Unique
Función(22) (OT_FUNC)	has	belongs to(699) (CT_BPMN_HAS)	Clúster/Modelo de datos(14) (OT_CLST)	Unique
Grupo(128) (OT_GRP)	es entrada para	tiene como entrada(715) (CT_MOD_TRANSFORM_IS_INPUT_FOR)	Enlace(378) (OT_TRANSFORM_OPERATOR)	Unique
Pantalla(31) (OT_SCRN)	crea	es generado por(44) (CT_CRT_1)	Evento(18) (OT_EVT)	Unique
Pantalla(31) (OT_SCRN)	representa	es representado en(371) (CT_REPR)	Clúster/Modelo de datos(14) (OT_CLST)	Unique
Participant(303) (OT_BPMN_POOL)	has	belongs to(699) (CT_BPMN_HAS)	Clúster/Modelo de datos(14) (OT_CLST)	Unique
Persona(46) (OT_PERS)	es entrada para	tiene como entrada(715) (CT_MOD_TRANSFORM_IS_INPUT_FOR)	Enlace(378) (OT_TRANSFORM_OPERATOR)	Unique
Portador de información(27) (OT_INFO_CARRIER)	es entrada para	tiene como entrada(715) (CT_MOD_TRANSFORM_IS_INPUT_FOR)	Enlace(378) (OT_TRANSFORM_OPERATOR)	Unique



Source Object Type	Relationship Type (active)	Relationship Type (passive)	Target Object Type	Possible Number of Connections
Puesto(45) (OT_POS)	es entrada para	tiene como entrada(715) (CT_MOD_TRANSFORM_IS_INPUT_FOR)	Enlace(378) (OT_TRANSFORM_OPERATOR)	Unique
Regla(50) (OT_RULE)	has	belongs to(699) (CT_BPMN_HAS)	Clúster/Modelo de datos(14) (OT_CLST)	Unique
Rol(78) (OT_PERS_TYPE)	es entrada para	tiene como entrada(715) (CT_MOD_TRANSFORM_IS_INPUT_FOR)	Enlace(378) (OT_TRANSFORM_OPERATOR)	Unique
Tipo de función informática(105) (OT_DP_FUNC_TYPE)	apoya	es apoyado por(147) (CT_SUPP_3)	Función(22) (OT_FUNC)	Unique
Tipo de función informática(105) (OT_DP_FUNC_TYPE)	tiene como salida	es salida de(50) (CT_HAS_OUT)	Clúster/Modelo de datos(14) (OT_CLST)	Unique
Unidad organizativa(43) (OT_ORG_UNIT)	es entrada para	tiene como entrada(715) (CT_MOD_TRANSFORM_IS_INPUT_FOR)	Enlace(378) (OT_TRANSFORM_OPERATOR)	Unique



3.2.75 Diagrama de flujo de información

Source Object Type	Relationship Type (active)	Relationship Type (passive)	Target Object Type	Possible Number of Connections
Flujo de información(26) (OT_INFO_FLW)	es recibido de	recibe(408) (CT_IS_RECEIVE D)	Función(22) (OT_FUNC)	Unique
Función(22) (OT_FUNC)	envía	es enviado por(407) (CT_SENDS_2)	Flujo de información(26) (OT_INFO_FLW)	Unique
Tipo de unidad organizativa(44) (OT_ORG_UNIT_ TYPE)	ejecuta	es ejecutado por(218) (CT_EXEC_2)	Función(22) (OT_FUNC)	Unique
Tipo de unidad organizativa(44) (OT_ORG_UNIT_ TYPE)	es profesionalment e responsable de	está bajo la responsabilidad profesional de(220) (CT_IS_TECH_R ESP_3)	Función(22) (OT_FUNC)	Unique
Tipo de unidad organizativa(44) (OT_ORG_UNIT_ TYPE)	es responsable informático de	está bajo la responsabilidad informática de(219) (CT_IS_DP_RES P_2)	Función(22) (OT_FUNC)	Unique
Tipo de unidad organizativa de sistema(13) (OT_SYS_ORG_ UNIT_TYPE)	puede ser asignado a	puede ser asignado a(166) (CT_CAN_BE_AS SIG)	Función(22) (OT_FUNC)	Unique
Unidad organizativa(43) (OT_ORG_UNIT)	ejecuta	es ejecutado por medio de(65) (CT_EXEC_1)	Función(22) (OT_FUNC)	Unique



Source Object Type	Relationship Type (active)	Relationship Type (passive)	Target Object Type	Possible Number of Connections
Unidad organizativa(43) (OT_ORG_UNIT)	es profesionalmente responsable de	está bajo responsabilidad profesional de(10) (CT_IS_TECH_RESP_1)	Función(22) (OT_FUNC)	Unique
Unidad organizativa(43) (OT_ORG_UNIT)	es responsable informático de	está bajo la responsabilidad informática de(148) (CT_IS_DP_RESP_1)	Función(22) (OT_FUNC)	Unique
Unidad organizativa de sistema(12) (OT_SYS_ORG_UNIT)	está asignado	está asignado(52) (CT_IS_ASSIG_3)	Función(22) (OT_FUNC)	Unique

3.2.76 Diagrama de flujo de materiales

Source Object Type	Relationship Type (active)	Relationship Type (passive)	Target Object Type	Possible Number of Connections
Flujo de materiales(83) (OT_MAT_FLW)	es recibido de	recibe(408) (CT_IS_RECEIVED)	Función(22) (OT_FUNC)	Unique
Función(22) (OT_FUNC)	envía	es enviado por(407) (CT_SENDS_2)	Flujo de materiales(83) (OT_MAT_FLW)	Unique
Tipo de unidad organizativa(44) (OT_ORG_UNIT_TYPE)	ejecuta	es ejecutado por(218) (CT_EXEC_2)	Función(22) (OT_FUNC)	Unique



Source Object Type	Relationship Type (active)	Relationship Type (passive)	Target Object Type	Possible Number of Connections
Tipo de unidad organizativa(44) (OT_ORG_UNIT_TYPE)	es profesionalment e responsable de	está bajo la responsabilidad profesional de(220) (CT_IS_TECH_RESP_3)	Función(22) (OT_FUNC)	Unique
Tipo de unidad organizativa(44) (OT_ORG_UNIT_TYPE)	es responsable informático de	está bajo la responsabilidad informática de(219) (CT_IS_DP_RESP_2)	Función(22) (OT_FUNC)	Unique
Unidad organizativa(43) (OT_ORG_UNIT)	ejecuta	es ejecutado por medio de(65) (CT_EXEC_1)	Función(22) (OT_FUNC)	Unique
Unidad organizativa(43) (OT_ORG_UNIT)	es profesionalment e responsable de	está bajo responsabilidad profesional de(10) (CT_IS_TECH_RESP_1)	Función(22) (OT_FUNC)	Unique
Unidad organizativa(43) (OT_ORG_UNIT)	es responsable informático de	está bajo la responsabilidad informática de(148) (CT_IS_DP_RESP_1)	Función(22) (OT_FUNC)	Unique



3.2.77 Diagrama de intercambio de prestación/producto

Source Object Type	Relationship Type (active)	Relationship Type (passive)	Target Object Type	Possible Number of Connections
Canal de distribución(269) (OT_SALES_CHANNEL)	accesses	is accessed by(678) (CT_ARCHIMATE_ACCESSES)	Clúster/Modelo de datos(14) (OT_CLST)	Unique
Canal de distribución(269) (OT_SALES_CHANNEL)	accesses	is accessed by(678) (CT_ARCHIMATE_ACCESSES)	Portador de información(27) (OT_INFO_CARR)	Unique
Canal de distribución(269) (OT_SALES_CHANNEL)	accesses	is accessed by(678) (CT_ARCHIMATE_ACCESSES)	Término técnico(58) (OT_TECH_TRM)	Unique
Canal de distribución(269) (OT_SALES_CHANNEL)	aggregates	is aggregated by(673) (CT_ARCHIMATE_AGGREGATES)	Canal de distribución(269) (OT_SALES_CHANNEL)	Unique
Canal de distribución(269) (OT_SALES_CHANNEL)	es generalización de	es especialización de(479) (CT_GENERAL_2)	Canal de distribución(269) (OT_SALES_CHANNEL)	Unique
Canal de distribución(269) (OT_SALES_CHANNEL)	is composed of	is part of(667) (CT_ARCHIMATE_IS_COMPOSED_OF)	Canal de distribución(269) (OT_SALES_CHANNEL)	Unique
Class(90) (OT_CLS)	accesses	is accessed by(678) (CT_ARCHIMATE_ACCESSES)	Clúster/Modelo de datos(14) (OT_CLST)	Unique



Source Object Type	Relationship Type (active)	Relationship Type (passive)	Target Object Type	Possible Number of Connections
Class(90) (OT_CLS)	accesses	is accessed by(678) (CT_ARCHIMATE_ACCESSSES)	Tipo de entidad(17) (OT_ENT_TYPE)	Unique
Class(90) (OT_CLS)	accesses	is accessed by(678) (CT_ARCHIMATE_ACCESSSES)	Término técnico(58) (OT_TECH_TRM)	Unique
Class(90) (OT_CLS)	aprovecha	es utilizado(478) (CT_USES_2)	Tipo de función informática(105) (OT_DP_FUNC_TYPE)	Unique
Class(90) (OT_CLS)	envía datos a	recibe datos de(502) (CT_SENDS_3)	Tipo de sistema de aplicación(6) (OT_APPL_SYS_TYPE)	Unique
Class(90) (OT_CLS)	is assigned to	has assignment(669) (CT_ARCHIMATE_IS_ASSIGNED_TO)	Tipo de sistema de aplicación(6) (OT_APPL_SYS_TYPE)	Unique
Class(90) (OT_CLS)	uses	is used by(360) (CT_USE_5)	Class(90) (OT_CLS)	Unique
Class(90) (OT_CLS)	uses	is used by(663) (CT_ARCHIMATE_IS_USED_BY)	Rol(78) (OT_PERS_TYPE)	Unique
Class(90) (OT_CLS)	uses	is used by(663) (CT_ARCHIMATE_IS_USED_BY)	Unidad organizativa(43) (OT_ORG_UNIT)	Unique
Emplazamiento(54) (OT_LOC)	proporciona	es proporcionado por(399) (CT_PROVIDES)	Prestación/Producto(153) (OT_PERF)	Unique



Source Object Type	Relationship Type (active)	Relationship Type (passive)	Target Object Type	Possible Number of Connections
Emplazamiento(54) (OT_LOC)	tiene como salida	es salida de(50) (CT_HAS_OUT)	Prestación/Producto(153) (OT_PERF)	Unique
Evento(18) (OT_EVT)	corresponde a	corresponde a(391) (CT_CORRES)	Prestación/Producto(153) (OT_PERF)	Unique
Función(22) (OT_FUNC)	tiene como salida	es salida de(50) (CT_HAS_OUT)	Prestación/Producto(153) (OT_PERF)	Unique
Función(22) (OT_FUNC)	uses	is used by(663) (CT_ARCHIMATE_IS_USED_BY)	Canal de distribución(269) (OT_SALES_CHANNEL)	Unique
Función(22) (OT_FUNC)	uses	is used by(663) (CT_ARCHIMATE_IS_USED_BY)	Class(90) (OT_CLS)	Unique
Función(22) (OT_FUNC)	uses	is used by(663) (CT_ARCHIMATE_IS_USED_BY)	Grupo(128) (OT_GRP)	Unique
Función(22) (OT_FUNC)	uses	is used by(663) (CT_ARCHIMATE_IS_USED_BY)	Rol(78) (OT_PERS_TYPE)	Unique
Función(22) (OT_FUNC)	uses	is used by(663) (CT_ARCHIMATE_IS_USED_BY)	Unidad organizativa(43) (OT_ORG_UNIT)	Unique
Grupo(128) (OT_GRP)	accede a	es accedido por(102) (CT_ACS_2)	Clúster/Modelo de datos(14) (OT_CLST)	Unique
Grupo(128) (OT_GRP)	accede a	es accedido por(102) (CT_ACS_2)	Portador de información(27) (OT_INFO_CARR)	Unique



Source Object Type	Relationship Type (active)	Relationship Type (passive)	Target Object Type	Possible Number of Connections
Grupo(128) (OT_GRP)	accede a	es accedido por(102) (CT_ACS_2)	Término técnico(58) (OT_TECH_TRM)	Unique
Grupo(128) (OT_GRP)	ejecuta	es ejecutado por medio de(65) (CT_EXEC_1)	Función(22) (OT_FUNC)	Unique
Grupo(128) (OT_GRP)	exchanges information with	exchanges information with(668) (CT_ARCHIMATE_EXCHNG_INFO)	Grupo(128) (OT_GRP)	Unique
Grupo(128) (OT_GRP)	exchanges information with	exchanges information with(668) (CT_ARCHIMATE_EXCHNG_INFO)	Rol(78) (OT_PERS_TYPE)	Unique
Grupo(128) (OT_GRP)	exchanges information with	exchanges information with(668) (CT_ARCHIMATE_EXCHNG_INFO)	Tipo de función informática(105) (OT_DP_FUNC_TYPE)	Unique
Grupo(128) (OT_GRP)	exchanges information with	exchanges information with(668) (CT_ARCHIMATE_EXCHNG_INFO)	Tipo de sistema de aplicación(6) (OT_APPL_SYS_TYPE)	Unique
Grupo(128) (OT_GRP)	is composed of	is part of(667) (CT_ARCHIMATE_IS_COMPOSED_OF)	Canal de distribución(269) (OT_SALES_CHANNEL)	Unique
Grupo(128) (OT_GRP)	proporciona	es proporcionado por(399) (CT_PROVIDES)	Prestación/Producto(153) (OT_PERF)	Unique



Source Object Type	Relationship Type (active)	Relationship Type (passive)	Target Object Type	Possible Number of Connections
Grupo(128) (OT_GRP)	puede ser usuario	puede ser usado por(230) (CT_CAN_BE_USER)	Class(90) (OT_CLS)	Unique
Grupo(128) (OT_GRP)	puede ser usuario	puede ser usado por(230) (CT_CAN_BE_USER)	Tipo de sistema de aplicación(6) (OT_APPL_SYS_TYPE)	Unique
Grupo(128) (OT_GRP)	tiene como salida	es salida de(50) (CT_HAS_OUT)	Prestación/Producto(153) (OT_PERF)	Unique
Grupo(128) (OT_GRP)	uses	is used by(663) (CT_ARCHIMATE_IS_USED_BY)	Canal de distribución(269) (OT_SALES_CHANNEL)	Unique
Necesidad(267) (OT_WANT)	aggregates	is aggregated by(673) (CT_ARCHIMATE_AGGREGATES)	Necesidad(267) (OT_WANT)	Unique
Necesidad(267) (OT_WANT)	es generalización de	es especialización de(479) (CT_GENERAL_2)	Necesidad(267) (OT_WANT)	Unique
Necesidad(267) (OT_WANT)	is associated with	is associated with(662) (CT_ARCHIMATE_ASSOCIATION)	Función(22) (OT_FUNC)	Unique
Necesidad(267) (OT_WANT)	is associated with	is associated with(662) (CT_ARCHIMATE_ASSOCIATION)	Prestación/Producto(153) (OT_PERF)	Unique



Source Object Type	Relationship Type (active)	Relationship Type (passive)	Target Object Type	Possible Number of Connections
Necesidad(267) (OT_WANT)	is associated with	is associated with(662) (CT_ARCHIMATE_ASSOCIATION)	Tipo de función informática(105) (OT_DP_FUNC_TYPE)	Unique
Necesidad(267) (OT_WANT)	is associated with	is associated with(662) (CT_ARCHIMATE_ASSOCIATION)	Tipo de sistema de aplicación(6) (OT_APPL_SYS_TYPE)	Unique
Necesidad(267) (OT_WANT)	is composed of	is part of(667) (CT_ARCHIMATE_IS_COMPOSED_OF)	Necesidad(267) (OT_WANT)	Unique
Persona(46) (OT_PERS)	proporciona	es proporcionado por(399) (CT_PROVIDES)	Prestación/Producto(153) (OT_PERF)	Unique
Persona(46) (OT_PERS)	tiene como salida	es salida de(50) (CT_HAS_OUT)	Prestación/Producto(153) (OT_PERF)	Unique
Policy(237) (OT_POLICY)	afecta	es objeto de(763) (CT_CONC_3)	Prestación/Producto(153) (OT_PERF)	Unique
Prestación/Producto(153) (OT_PERF)	abarca	pertenece a(67) (CT_SUBS_1)	Prestación/Producto(153) (OT_PERF)	Unique
Prestación/Producto(153) (OT_PERF)	accesses	is accessed by(678) (CT_ARCHIMATE_ACCESSES)	Clúster/Modelo de datos(14) (OT_CLST)	Unique
Prestación/Producto(153) (OT_PERF)	accesses	is accessed by(678) (CT_ARCHIMATE_ACCESSES)	Portador de información(27) (OT_INFO_CARR)	Unique



Source Object Type	Relationship Type (active)	Relationship Type (passive)	Target Object Type	Possible Number of Connections
Prestación/Producto(153) (OT_PERF)	accesses	is accessed by(678) (CT_ARCHIMATE_ACCESSSES)	Término técnico(58) (OT_TECH_TRM)	Unique
Prestación/Producto(153) (OT_PERF)	aggregates	is aggregated by(673) (CT_ARCHIMATE_AGGREGATES)	Tipo de sistema de aplicación(6) (OT_APPL_SYS_TYPE)	Unique
Prestación/Producto(153) (OT_PERF)	es creado en colaboración con	participa en la creación(464) (CT_HELPS_TO_SET_WITH)	Emplazamiento(54) (OT_LOC)	Unique
Prestación/Producto(153) (OT_PERF)	es creado en colaboración con	participa en la creación(464) (CT_HELPS_TO_SET_WITH)	Grupo(128) (OT_GRP)	Unique
Prestación/Producto(153) (OT_PERF)	es creado en colaboración con	participa en la creación(464) (CT_HELPS_TO_SET_WITH)	Persona(46) (OT_PERS)	Unique
Prestación/Producto(153) (OT_PERF)	es creado en colaboración con	participa en la creación(464) (CT_HELPS_TO_SET_WITH)	Puesto(45) (OT_POS)	Unique
Prestación/Producto(153) (OT_PERF)	es creado en colaboración con	participa en la creación(464) (CT_HELPS_TO_SET_WITH)	Rol(78) (OT_PERS_TYPE)	Unique
Prestación/Producto(153) (OT_PERF)	es creado en colaboración con	participa en la creación(464) (CT_HELPS_TO_SET_WITH)	Tipo de unidad organizativa(44) (OT_ORG_UNIT_TYPE)	Unique
Prestación/Producto(153) (OT_PERF)	es creado en colaboración con	participa en la creación(464) (CT_HELPS_TO_SET_WITH)	Unidad organizativa(43) (OT_ORG_UNIT)	Unique



Source Object Type	Relationship Type (active)	Relationship Type (passive)	Target Object Type	Possible Number of Connections
Prestación/Producto(153) (OT_PERF)	es empleado por	emplea(441) (CT_IS_USED_BY)	Función(22) (OT_FUNC)	Unique
Prestación/Producto(153) (OT_PERF)	es entrada para	tiene como entrada(49) (CT_IS_INP_FOR)	Función(22) (OT_FUNC)	Unique
Prestación/Producto(153) (OT_PERF)	es recibido por	es receptor de(465) (CT_IS_RECEIVED_BY)	Emplazamiento(54) (OT_LOC)	Unique
Prestación/Producto(153) (OT_PERF)	es recibido por	es receptor de(465) (CT_IS_RECEIVED_BY)	Grupo(128) (OT_GRP)	Unique
Prestación/Producto(153) (OT_PERF)	es recibido por	es receptor de(465) (CT_IS_RECEIVED_BY)	Persona(46) (OT_PERS)	Unique
Prestación/Producto(153) (OT_PERF)	es recibido por	es receptor de(465) (CT_IS_RECEIVED_BY)	Puesto(45) (OT_POS)	Unique
Prestación/Producto(153) (OT_PERF)	es recibido por	es receptor de(465) (CT_IS_RECEIVED_BY)	Rol(78) (OT_PERS_TYPE)	Unique
Prestación/Producto(153) (OT_PERF)	es recibido por	es receptor de(465) (CT_IS_RECEIVED_BY)	Tipo de unidad organizativa(44) (OT_ORG_UNIT_TYPE)	Unique
Prestación/Producto(153) (OT_PERF)	es recibido por	es receptor de(465) (CT_IS_RECEIVED_BY)	Unidad organizativa(43) (OT_ORG_UNIT)	Unique



Source Object Type	Relationship Type (active)	Relationship Type (passive)	Target Object Type	Possible Number of Connections
Prestación/Producto(153) (OT_PERF)	es utilizado por	aprovecha(400) (CT_IS_USED_OF)	Emplazamiento(54) (OT_LOC)	Unique
Prestación/Producto(153) (OT_PERF)	es utilizado por	aprovecha(400) (CT_IS_USED_OF)	Grupo(128) (OT_GRP)	Unique
Prestación/Producto(153) (OT_PERF)	es utilizado por	aprovecha(400) (CT_IS_USED_OF)	Persona(46) (OT_PERS)	Unique
Prestación/Producto(153) (OT_PERF)	es utilizado por	aprovecha(400) (CT_IS_USED_OF)	Puesto(45) (OT_POS)	Unique
Prestación/Producto(153) (OT_PERF)	es utilizado por	aprovecha(400) (CT_IS_USED_OF)	Rol(78) (OT_PERS_TYPE)	Unique
Prestación/Producto(153) (OT_PERF)	es utilizado por	aprovecha(400) (CT_IS_USED_OF)	Tipo de unidad organizativa(44) (OT_ORG_UNIT_TYPE)	Unique
Prestación/Producto(153) (OT_PERF)	es utilizado por	aprovecha(400) (CT_IS_USED_OF)	Unidad organizativa(43) (OT_ORG_UNIT)	Unique
Prestación/Producto(153) (OT_PERF)	está bajo responsabilidad financiera de	es financieramente responsable de(463) (CT_IS_FINANC_RESPON)	Emplazamiento(54) (OT_LOC)	Unique
Prestación/Producto(153) (OT_PERF)	está bajo responsabilidad financiera de	es financieramente responsable de(463) (CT_IS_FINANC_RESPON)	Grupo(128) (OT_GRP)	Unique



Source Object Type	Relationship Type (active)	Relationship Type (passive)	Target Object Type	Possible Number of Connections
Prestación/Producto(153) (OT_PERF)	está bajo responsabilidad financiera de	es financieramente responsable de(463) (CT_IS_FINANC_RESPON)	Persona(46) (OT_PERS)	Unique
Prestación/Producto(153) (OT_PERF)	está bajo responsabilidad financiera de	es financieramente responsable de(463) (CT_IS_FINANC_RESPON)	Puesto(45) (OT_POS)	Unique
Prestación/Producto(153) (OT_PERF)	está bajo responsabilidad financiera de	es financieramente responsable de(463) (CT_IS_FINANC_RESPON)	Rol(78) (OT_PERS_TYPE)	Unique
Prestación/Producto(153) (OT_PERF)	está bajo responsabilidad financiera de	es financieramente responsable de(463) (CT_IS_FINANC_RESPON)	Tipo de unidad organizativa(44) (OT_ORG_UNIT_TYPE)	Unique
Prestación/Producto(153) (OT_PERF)	está bajo responsabilidad financiera de	es financieramente responsable de(463) (CT_IS_FINANC_RESPON)	Unidad organizativa(43) (OT_ORG_UNIT)	Unique
Prestación/Producto(153) (OT_PERF)	está bajo responsabilidad profesional de	es profesionalmente responsable de(462) (CT_IS_TECH_RESPON)	Emplazamiento(54) (OT_LOC)	Unique



Source Object Type	Relationship Type (active)	Relationship Type (passive)	Target Object Type	Possible Number of Connections
Prestación/Producto(153) (OT_PERF)	está bajo responsabilidad profesional de	es profesionalmente responsable de(462) (CT_IS_TECH_RESPON)	Grupo(128) (OT_GRP)	Unique
Prestación/Producto(153) (OT_PERF)	está bajo responsabilidad profesional de	es profesionalmente responsable de(462) (CT_IS_TECH_RESPON)	Persona(46) (OT_PERS)	Unique
Prestación/Producto(153) (OT_PERF)	está bajo responsabilidad profesional de	es profesionalmente responsable de(462) (CT_IS_TECH_RESPON)	Puesto(45) (OT_POS)	Unique
Prestación/Producto(153) (OT_PERF)	está bajo responsabilidad profesional de	es profesionalmente responsable de(462) (CT_IS_TECH_RESPON)	Rol(78) (OT_PERS_TYPE)	Unique
Prestación/Producto(153) (OT_PERF)	está bajo responsabilidad profesional de	es profesionalmente responsable de(462) (CT_IS_TECH_RESPON)	Tipo de unidad organizativa(44) (OT_ORG_UNIT_TYPE)	Unique
Prestación/Producto(153) (OT_PERF)	está bajo responsabilidad profesional de	es profesionalmente responsable de(462) (CT_IS_TECH_RESPON)	Unidad organizativa(43) (OT_ORG_UNIT)	Unique



Source Object Type	Relationship Type (active)	Relationship Type (passive)	Target Object Type	Possible Number of Connections
Prestación/Producto(153) (OT_PERF)	exchanges information with	exchanges information with(668) (CT_ARCHIMATE_EXCHNG_INFO)	Función(22) (OT_FUNC)	Unique
Prestación/Producto(153) (OT_PERF)	exchanges information with	exchanges information with(668) (CT_ARCHIMATE_EXCHNG_INFO)	Prestación/Producto(153) (OT_PERF)	Unique
Prestación/Producto(153) (OT_PERF)	is assigned to	has assignment(669) (CT_ARCHIMATE_IS_ASSIGNED_TO)	Canal de distribución(269) (OT_SALES_CHANNEL)	Unique
Prestación/Producto(153) (OT_PERF)	is assigned to	has assignment(669) (CT_ARCHIMATE_IS_ASSIGNED_TO)	Class(90) (OT_CLS)	Unique
Prestación/Producto(153) (OT_PERF)	proporciona entrada para	recibe entrada de(53) (CT_PROV_INP_FOR)	Emplazamiento(54) (OT_LOC)	Unique
Prestación/Producto(153) (OT_PERF)	proporciona entrada para	recibe entrada de(53) (CT_PROV_INP_FOR)	Grupo(128) (OT_GRP)	Unique
Prestación/Producto(153) (OT_PERF)	proporciona entrada para	recibe entrada de(53) (CT_PROV_INP_FOR)	Persona(46) (OT_PERS)	Unique



Source Object Type	Relationship Type (active)	Relationship Type (passive)	Target Object Type	Possible Number of Connections
Prestación/Producto(153) (OT_PERF)	proporciona entrada para	recibe entrada de(53) (CT_PROV_INP_FOR)	Rol(78) (OT_PERS_TYPE)	Unique
Prestación/Producto(153) (OT_PERF)	proporciona entrada para	recibe entrada de(53) (CT_PROV_INP_FOR)	Tipo de unidad organizativa(44) (OT_ORG_UNIT_TYPE)	Unique
Prestación/Producto(153) (OT_PERF)	proporciona entrada para	recibe entrada de(53) (CT_PROV_INP_FOR)	Unidad organizativa(43) (OT_ORG_UNIT)	Unique
Prestación/Producto(153) (OT_PERF)	triggers	is triggered by(677) (CT_ARCHIMATE_TRIGGERS)	Evento(18) (OT_EVT)	Unique
Prestación/Producto(153) (OT_PERF)	triggers	is triggered by(677) (CT_ARCHIMATE_TRIGGERS)	Función(22) (OT_FUNC)	Unique
Prestación/Producto(153) (OT_PERF)	triggers	is triggered by(677) (CT_ARCHIMATE_TRIGGERS)	Prestación/Producto(153) (OT_PERF)	Unique
Prestación/Producto(153) (OT_PERF)	uses	is used by(663) (CT_ARCHIMATE_IS_USED_BY)	Canal de distribución(269) (OT_SALES_CHANNEL)	Unique
Prestación/Producto(153) (OT_PERF)	uses	is used by(663) (CT_ARCHIMATE_IS_USED_BY)	Prestación/Producto(153) (OT_PERF)	Unique
Puesto(45) (OT_POS)	proporciona	es proporcionado por(399) (CT_PROVIDES)	Prestación/Producto(153) (OT_PERF)	Unique



Source Object Type	Relationship Type (active)	Relationship Type (passive)	Target Object Type	Possible Number of Connections
Regla de actividad(360) (OT_BUSINESS_RULE)	afecta	es objeto de(763) (CT_CONC_3)	Prestación/Producto(153) (OT_PERF)	Unique
Requisito(387) (OT_REQUIREMENT)	se refiere a	es incluido por(728) (CT_REFS_TO_2)	Prestación/Producto(153) (OT_PERF)	Unique
Rol(78) (OT_PERS_TYPE)	accede a	es accedido por(234) (CT_CAN_ACS)	Clúster/Modelo de datos(14) (OT_CLST)	Unique
Rol(78) (OT_PERS_TYPE)	accede a	es accedido por(234) (CT_CAN_ACS)	Portador de información(27) (OT_INFO_CARR)	Unique
Rol(78) (OT_PERS_TYPE)	accede a	es accedido por(234) (CT_CAN_ACS)	Término técnico(58) (OT_TECH_TRM)	Unique
Rol(78) (OT_PERS_TYPE)	ejecuta	es ejecutado por(218) (CT_EXEC_2)	Función(22) (OT_FUNC)	Unique
Rol(78) (OT_PERS_TYPE)	exchanges information with	exchanges information with(668) (CT_ARCHIMATE_EXCHNG_INFO)	Grupo(128) (OT_GRP)	Unique
Rol(78) (OT_PERS_TYPE)	exchanges information with	exchanges information with(668) (CT_ARCHIMATE_EXCHNG_INFO)	Rol(78) (OT_PERS_TYPE)	Unique
Rol(78) (OT_PERS_TYPE)	exchanges information with	exchanges information with(668) (CT_ARCHIMATE_EXCHNG_INFO)	Tipo de función informática(105) (OT_DP_FUNC_TYPE)	Unique



Source Object Type	Relationship Type (active)	Relationship Type (passive)	Target Object Type	Possible Number of Connections
Rol(78) (OT_PERS_TYPE)	exchanges information with	exchanges information with(668) (CT_ARCHIMATE_EXCHNG_INFO)	Tipo de sistema de aplicación(6) (OT_APPL_SYS_TYPE)	Unique
Rol(78) (OT_PERS_TYPE)	is composed of	is part of(667) (CT_ARCHIMATE_IS_COMPOSED_OF)	Canal de distribución(269) (OT_SALES_CHANNEL)	Unique
Rol(78) (OT_PERS_TYPE)	proporciona	es proporcionado por(399) (CT_PROVIDES)	Prestación/Producto(153) (OT_PERF)	Unique
Rol(78) (OT_PERS_TYPE)	puede ser usuario	puede ser usado por(230) (CT_CAN_BE_USER)	Tipo de sistema de aplicación(6) (OT_APPL_SYS_TYPE)	Unique
Rol(78) (OT_PERS_TYPE)	tiene como salida	es salida de(50) (CT_HAS_OUT)	Prestación/Producto(153) (OT_PERF)	Unique
Rol(78) (OT_PERS_TYPE)	uses	is used by(663) (CT_ARCHIMATE_IS_USED_BY)	Canal de distribución(269) (OT_SALES_CHANNEL)	Unique
Rol(78) (OT_PERS_TYPE)	uses	is used by(663) (CT_ARCHIMATE_IS_USED_BY)	Función(22) (OT_FUNC)	Unique
Suposición(396) (OT_ASSUMPTION)	afecta	es objeto de(763) (CT_CONC_3)	Prestación/Producto(153) (OT_PERF)	Unique
Tarea(137) (OT_FUNC_INST)	se refiere a	es incluido por(728) (CT_REFS_TO_2)	Prestación/Producto(153) (OT_PERF)	Unique



Source Object Type	Relationship Type (active)	Relationship Type (passive)	Target Object Type	Possible Number of Connections
Tipo de empaquetamiento(127) (OT_PACK_MAT_TYPE)	es	es(414) (CT_IS)	Prestación/Producto(153) (OT_PERF)	Unique
Tipo de material(126) (OT_MAT_TYPE)	es	es(414) (CT_IS)	Prestación/Producto(153) (OT_PERF)	Unique
Tipo de medio auxiliar técnico(119) (OT_TECH_OP_SUPPLY_TYPE)	es	es(414) (CT_IS)	Prestación/Producto(153) (OT_PERF)	Unique
Tipo de medio de producción(116) (OT_OP_RES_TYPE)	es	es(414) (CT_IS)	Prestación/Producto(153) (OT_PERF)	Unique
Tipo de sistema de aplicación(6) (OT_APPL_SYS_TYPE)	emplea	es empleado por(60) (CT_USE_1)	Clúster/Modelo de datos(14) (OT_CLST)	Unique
Tipo de sistema de aplicación(6) (OT_APPL_SYS_TYPE)	emplea	es empleado por(60) (CT_USE_1)	Función(22) (OT_FUNC)	Unique
Tipo de sistema de aplicación(6) (OT_APPL_SYS_TYPE)	emplea	es empleado por(60) (CT_USE_1)	Tipo de entidad(17) (OT_ENT_TYPE)	Unique
Tipo de sistema de aplicación(6) (OT_APPL_SYS_TYPE)	emplea	es empleado por(60) (CT_USE_1)	Tipo de sistema de aplicación(6) (OT_APPL_SYS_TYPE)	Unique



Source Object Type	Relationship Type (active)	Relationship Type (passive)	Target Object Type	Possible Number of Connections
Tipo de sistema de aplicación(6) (OT_APPL_SYS_TYPE)	envía datos a	recibe datos de(502) (CT_SENDS_3)	Tipo de sistema de aplicación(6) (OT_APPL_SYS_TYPE)	Unique
Tipo de sistema de aplicación(6) (OT_APPL_SYS_TYPE)	es	es(414) (CT_IS)	Prestación/Producto(153) (OT_PERF)	Unique
Tipo de sistema de aplicación(6) (OT_APPL_SYS_TYPE)	exchanges information with	exchanges information with(668) (CT_ARCHIMATE_EXCHNG_INFO)	Tipo de función informática(105) (OT_DP_FUNC_TYPE)	Unique
Tipo de sistema de aplicación(6) (OT_APPL_SYS_TYPE)	is composed of	is part of(667) (CT_ARCHIMATE_IS_COMPOSED_OF)	Class(90) (OT_CLS)	Unique
Tipo de sistema de aplicación(6) (OT_APPL_SYS_TYPE)	llama	es llamado por(455) (CT_CALLS_1)	Tipo de función informática(105) (OT_DP_FUNC_TYPE)	Unique
Tipo de sistema de aplicación(6) (OT_APPL_SYS_TYPE)	puede utilizar	puede ser empleado por(125) (CT_CAN_USE_1)	Tipo de entidad(17) (OT_ENT_TYPE)	Unique
Tipo de sistema de aplicación(6) (OT_APPL_SYS_TYPE)	uses	is used by(663) (CT_ARCHIMATE_IS_USED_BY)	Class(90) (OT_CLS)	Unique
Tipo de unidad organizativa(44) (OT_ORG_UNIT_TYPE)	proporciona	es proporcionado por(399) (CT_PROVIDES)	Prestación/Producto(153) (OT_PERF)	Unique



Source Object Type	Relationship Type (active)	Relationship Type (passive)	Target Object Type	Possible Number of Connections
Tipo de unidad organizativa(44) (OT_ORG_UNIT_TYPE)	tiene como salida	es salida de(50) (CT_HAS_OUT)	Prestación/Producto(153) (OT_PERF)	Unique
Unidad organizativa(43) (OT_ORG_UNIT)	accede a	es accedido por(102) (CT_ACS_2)	Clúster/Modelo de datos(14) (OT_CLST)	Unique
Unidad organizativa(43) (OT_ORG_UNIT)	accede a	es accedido por(102) (CT_ACS_2)	Portador de información(27) (OT_INFO_CARR)	Unique
Unidad organizativa(43) (OT_ORG_UNIT)	accede a	es accedido por(102) (CT_ACS_2)	Término técnico(58) (OT_TECH_TRM)	Unique
Unidad organizativa(43) (OT_ORG_UNIT)	ejecuta	es ejecutado por medio de(65) (CT_EXEC_1)	Función(22) (OT_FUNC)	Unique
Unidad organizativa(43) (OT_ORG_UNIT)	exchanges information with	exchanges information with(668) (CT_ARCHIMATE_EXCHNG_INFO)	Grupo(128) (OT_GRP)	Unique
Unidad organizativa(43) (OT_ORG_UNIT)	exchanges information with	exchanges information with(668) (CT_ARCHIMATE_EXCHNG_INFO)	Rol(78) (OT_PERS_TYPE)	Unique
Unidad organizativa(43) (OT_ORG_UNIT)	exchanges information with	exchanges information with(668) (CT_ARCHIMATE_EXCHNG_INFO)	Tipo de función informática(105) (OT_DP_FUNC_TYPE)	Unique



Source Object Type	Relationship Type (active)	Relationship Type (passive)	Target Object Type	Possible Number of Connections
Unidad organizativa(43) (OT_ORG_UNIT)	exchanges information with	exchanges information with(668) (CT_ARCHIMATE_EXCHNG_INFO)	Tipo de sistema de aplicación(6) (OT_APPL_SYS_TYPE)	Unique
Unidad organizativa(43) (OT_ORG_UNIT)	exchanges information with	exchanges information with(668) (CT_ARCHIMATE_EXCHNG_INFO)	Unidad organizativa(43) (OT_ORG_UNIT)	Unique
Unidad organizativa(43) (OT_ORG_UNIT)	is assigned to	has assignment(669) (CT_ARCHIMATE_IS_ASSIGNED_TO)	Canal de distribución(269) (OT_SALES_CHANNEL)	Unique
Unidad organizativa(43) (OT_ORG_UNIT)	proporciona	es proporcionado por(399) (CT_PROVIDES)	Prestación/Producto(153) (OT_PERF)	Unique
Unidad organizativa(43) (OT_ORG_UNIT)	puede ser usuario	puede ser usado por(230) (CT_CAN_BE_USER)	Tipo de sistema de aplicación(6) (OT_APPL_SYS_TYPE)	Unique
Unidad organizativa(43) (OT_ORG_UNIT)	tiene como salida	es salida de(50) (CT_HAS_OUT)	Prestación/Producto(153) (OT_PERF)	Unique
Unidad organizativa(43) (OT_ORG_UNIT)	uses	is used by(663) (CT_ARCHIMATE_IS_USED_BY)	Canal de distribución(269) (OT_SALES_CHANNEL)	Unique
Vacío(397) (OT_GAP)	afecta	es objeto de(763) (CT_CONC_3)	Prestación/Producto(153) (OT_PERF)	Unique



Assignment Relationships

Source Object Type	Relationship Type (active)	Relationship Type (passive)	Target Object Type	Possible Number of Connections
Prestación/Producto(153) (OT_PERF)	abarca	pertenece a(67) (CT_SUBS_1)	Prestación/Producto(153) (OT_PERF)	Unique

3.2.78 Diagrama de intercambio de prestación/producto (gráfico)

Source Object Type	Relationship Type (active)	Relationship Type (passive)	Target Object Type	Possible Number of Connections
Emplazamiento(54) (OT_LOC)	proporciona	es proporcionado por(399) (CT_PROVIDES)	Prestación/Producto(153) (OT_PERF)	Unique
Emplazamiento(54) (OT_LOC)	tiene como salida	es salida de(50) (CT_HAS_OUT)	Prestación/Producto(153) (OT_PERF)	Unique
Evento(18) (OT_EVT)	corresponde a	corresponde a(391) (CT_CORRES)	Prestación/Producto(153) (OT_PERF)	Unique
Función(22) (OT_FUNC)	tiene como salida	es salida de(50) (CT_HAS_OUT)	Prestación/Producto(153) (OT_PERF)	Unique
Grupo(128) (OT_GRP)	proporciona	es proporcionado por(399) (CT_PROVIDES)	Prestación/Producto(153) (OT_PERF)	Unique
Grupo(128) (OT_GRP)	tiene como salida	es salida de(50) (CT_HAS_OUT)	Prestación/Producto(153) (OT_PERF)	Unique



Source Object Type	Relationship Type (active)	Relationship Type (passive)	Target Object Type	Possible Number of Connections
Persona(46) (OT_PERS)	proporciona	es proporcionado por(399) (CT_PROVIDES)	Prestación/Producto(153) (OT_PERF)	Unique
Persona(46) (OT_PERS)	tiene como salida	es salida de(50) (CT_HAS_OUT)	Prestación/Producto(153) (OT_PERF)	Unique
Prestación/Producto(153) (OT_PERF)	es creado en colaboración con	participa en la creación(464) (CT_HELPS_TO_SET_WITH)	Emplazamiento(54) (OT_LOC)	Unique
Prestación/Producto(153) (OT_PERF)	es creado en colaboración con	participa en la creación(464) (CT_HELPS_TO_SET_WITH)	Grupo(128) (OT_GRP)	Unique
Prestación/Producto(153) (OT_PERF)	es creado en colaboración con	participa en la creación(464) (CT_HELPS_TO_SET_WITH)	Persona(46) (OT_PERS)	Unique
Prestación/Producto(153) (OT_PERF)	es creado en colaboración con	participa en la creación(464) (CT_HELPS_TO_SET_WITH)	Puesto(45) (OT_POS)	Unique
Prestación/Producto(153) (OT_PERF)	es creado en colaboración con	participa en la creación(464) (CT_HELPS_TO_SET_WITH)	Rol(78) (OT_PERS_TYPE)	Unique
Prestación/Producto(153) (OT_PERF)	es creado en colaboración con	participa en la creación(464) (CT_HELPS_TO_SET_WITH)	Tipo de unidad organizativa(44) (OT_ORG_UNIT_TYPE)	Unique
Prestación/Producto(153) (OT_PERF)	es creado en colaboración con	participa en la creación(464) (CT_HELPS_TO_SET_WITH)	Unidad organizativa(43) (OT_ORG_UNIT)	Unique



Source Object Type	Relationship Type (active)	Relationship Type (passive)	Target Object Type	Possible Number of Connections
Prestación/Producto(153) (OT_PERF)	es empleado por	emplea(441) (CT_IS_USED_BY)	Función(22) (OT_FUNC)	Unique
Prestación/Producto(153) (OT_PERF)	es entrada para	tiene como entrada(49) (CT_IS_INP_FOR)	Función(22) (OT_FUNC)	Unique
Prestación/Producto(153) (OT_PERF)	es recibido por	es receptor de(465) (CT_IS_RECEIVED_BY)	Emplazamiento(54) (OT_LOC)	Unique
Prestación/Producto(153) (OT_PERF)	es recibido por	es receptor de(465) (CT_IS_RECEIVED_BY)	Grupo(128) (OT_GRP)	Unique
Prestación/Producto(153) (OT_PERF)	es recibido por	es receptor de(465) (CT_IS_RECEIVED_BY)	Persona(46) (OT_PERS)	Unique
Prestación/Producto(153) (OT_PERF)	es recibido por	es receptor de(465) (CT_IS_RECEIVED_BY)	Puesto(45) (OT_POS)	Unique
Prestación/Producto(153) (OT_PERF)	es recibido por	es receptor de(465) (CT_IS_RECEIVED_BY)	Rol(78) (OT_PERS_TYPE)	Unique
Prestación/Producto(153) (OT_PERF)	es recibido por	es receptor de(465) (CT_IS_RECEIVED_BY)	Tipo de unidad organizativa(44) (OT_ORG_UNIT_TYPE)	Unique
Prestación/Producto(153) (OT_PERF)	es recibido por	es receptor de(465) (CT_IS_RECEIVED_BY)	Unidad organizativa(43) (OT_ORG_UNIT)	Unique



Source Object Type	Relationship Type (active)	Relationship Type (passive)	Target Object Type	Possible Number of Connections
Prestación/Producto(153) (OT_PERF)	es utilizado por	aprovecha(400) (CT_IS_USED_OF)	Emplazamiento(54) (OT_LOC)	Unique
Prestación/Producto(153) (OT_PERF)	es utilizado por	aprovecha(400) (CT_IS_USED_OF)	Grupo(128) (OT_GRP)	Unique
Prestación/Producto(153) (OT_PERF)	es utilizado por	aprovecha(400) (CT_IS_USED_OF)	Persona(46) (OT_PERS)	Unique
Prestación/Producto(153) (OT_PERF)	es utilizado por	aprovecha(400) (CT_IS_USED_OF)	Puesto(45) (OT_POS)	Unique
Prestación/Producto(153) (OT_PERF)	es utilizado por	aprovecha(400) (CT_IS_USED_OF)	Rol(78) (OT_PERS_TYPE)	Unique
Prestación/Producto(153) (OT_PERF)	es utilizado por	aprovecha(400) (CT_IS_USED_OF)	Tipo de unidad organizativa(44) (OT_ORG_UNIT_TYPE)	Unique
Prestación/Producto(153) (OT_PERF)	es utilizado por	aprovecha(400) (CT_IS_USED_OF)	Unidad organizativa(43) (OT_ORG_UNIT)	Unique
Prestación/Producto(153) (OT_PERF)	está bajo responsabilidad financiera de	es financieramente responsable de(463) (CT_IS_FINANC_RESPON)	Emplazamiento(54) (OT_LOC)	Unique
Prestación/Producto(153) (OT_PERF)	está bajo responsabilidad financiera de	es financieramente responsable de(463) (CT_IS_FINANC_RESPON)	Grupo(128) (OT_GRP)	Unique



Source Object Type	Relationship Type (active)	Relationship Type (passive)	Target Object Type	Possible Number of Connections
Prestación/Producto(153) (OT_PERF)	está bajo responsabilidad financiera de	es financieramente responsable de(463) (CT_IS_FINANC_RESPON)	Persona(46) (OT_PERS)	Unique
Prestación/Producto(153) (OT_PERF)	está bajo responsabilidad financiera de	es financieramente responsable de(463) (CT_IS_FINANC_RESPON)	Puesto(45) (OT_POS)	Unique
Prestación/Producto(153) (OT_PERF)	está bajo responsabilidad financiera de	es financieramente responsable de(463) (CT_IS_FINANC_RESPON)	Rol(78) (OT_PERS_TYPE)	Unique
Prestación/Producto(153) (OT_PERF)	está bajo responsabilidad financiera de	es financieramente responsable de(463) (CT_IS_FINANC_RESPON)	Tipo de unidad organizativa(44) (OT_ORG_UNIT_TYPE)	Unique
Prestación/Producto(153) (OT_PERF)	está bajo responsabilidad financiera de	es financieramente responsable de(463) (CT_IS_FINANC_RESPON)	Unidad organizativa(43) (OT_ORG_UNIT)	Unique
Prestación/Producto(153) (OT_PERF)	está bajo responsabilidad profesional de	es profesionalmente responsable de(462) (CT_IS_TECH_RESPON)	Emplazamiento(54) (OT_LOC)	Unique



Source Object Type	Relationship Type (active)	Relationship Type (passive)	Target Object Type	Possible Number of Connections
Prestación/Producto(153) (OT_PERF)	está bajo responsabilidad profesional de	es profesionalmente responsable de(462) (CT_IS_TECH_RESPON)	Grupo(128) (OT_GRP)	Unique
Prestación/Producto(153) (OT_PERF)	está bajo responsabilidad profesional de	es profesionalmente responsable de(462) (CT_IS_TECH_RESPON)	Persona(46) (OT_PERS)	Unique
Prestación/Producto(153) (OT_PERF)	está bajo responsabilidad profesional de	es profesionalmente responsable de(462) (CT_IS_TECH_RESPON)	Puesto(45) (OT_POS)	Unique
Prestación/Producto(153) (OT_PERF)	está bajo responsabilidad profesional de	es profesionalmente responsable de(462) (CT_IS_TECH_RESPON)	Rol(78) (OT_PERS_TYPE)	Unique
Prestación/Producto(153) (OT_PERF)	está bajo responsabilidad profesional de	es profesionalmente responsable de(462) (CT_IS_TECH_RESPON)	Tipo de unidad organizativa(44) (OT_ORG_UNIT_TYPE)	Unique
Prestación/Producto(153) (OT_PERF)	está bajo responsabilidad profesional de	es profesionalmente responsable de(462) (CT_IS_TECH_RESPON)	Unidad organizativa(43) (OT_ORG_UNIT)	Unique



Source Object Type	Relationship Type (active)	Relationship Type (passive)	Target Object Type	Possible Number of Connections
Prestación/Producto(153) (OT_PERF)	proporciona entrada para	recibe entrada de(53) (CT_PROV_INP_FOR)	Emplazamiento(54) (OT_LOC)	Unique
Prestación/Producto(153) (OT_PERF)	proporciona entrada para	recibe entrada de(53) (CT_PROV_INP_FOR)	Grupo(128) (OT_GRP)	Unique
Prestación/Producto(153) (OT_PERF)	proporciona entrada para	recibe entrada de(53) (CT_PROV_INP_FOR)	Persona(46) (OT_PERS)	Unique
Prestación/Producto(153) (OT_PERF)	proporciona entrada para	recibe entrada de(53) (CT_PROV_INP_FOR)	Rol(78) (OT_PERS_TYPE)	Unique
Prestación/Producto(153) (OT_PERF)	proporciona entrada para	recibe entrada de(53) (CT_PROV_INP_FOR)	Tipo de unidad organizativa(44) (OT_ORG_UNIT_TYPE)	Unique
Prestación/Producto(153) (OT_PERF)	proporciona entrada para	recibe entrada de(53) (CT_PROV_INP_FOR)	Unidad organizativa(43) (OT_ORG_UNIT)	Unique
Puesto(45) (OT_POS)	proporciona	es proporcionado por(399) (CT_PROVIDES)	Prestación/Producto(153) (OT_PERF)	Unique
Rol(78) (OT_PERS_TYPE)	proporciona	es proporcionado por(399) (CT_PROVIDES)	Prestación/Producto(153) (OT_PERF)	Unique
Rol(78) (OT_PERS_TYPE)	tiene como salida	es salida de(50) (CT_HAS_OUT)	Prestación/Producto(153) (OT_PERF)	Unique



Source Object Type	Relationship Type (active)	Relationship Type (passive)	Target Object Type	Possible Number of Connections
Tipo de empaquetamiento(127) (OT_PACK_MAT_TYPE)	es	es(414) (CT_IS)	Prestación/Producto(153) (OT_PERF)	Unique
Tipo de material(126) (OT_MAT_TYPE)	es	es(414) (CT_IS)	Prestación/Producto(153) (OT_PERF)	Unique
Tipo de medio auxiliar técnico(119) (OT_TECH_OP_SUPPLY_TYPE)	es	es(414) (CT_IS)	Prestación/Producto(153) (OT_PERF)	Unique
Tipo de medio de producción(116) (OT_OP_RES_TYPE)	es	es(414) (CT_IS)	Prestación/Producto(153) (OT_PERF)	Unique
Tipo de sistema de aplicación(6) (OT_APPL_SYS_TYPE)	es	es(414) (CT_IS)	Prestación/Producto(153) (OT_PERF)	Unique
Tipo de unidad organizativa(44) (OT_ORG_UNIT_TYPE)	proporciona	es proporcionado por(399) (CT_PROVIDES)	Prestación/Producto(153) (OT_PERF)	Unique
Tipo de unidad organizativa(44) (OT_ORG_UNIT_TYPE)	tiene como salida	es salida de(50) (CT_HAS_OUT)	Prestación/Producto(153) (OT_PERF)	Unique
Unidad organizativa(43) (OT_ORG_UNIT)	proporciona	es proporcionado por(399) (CT_PROVIDES)	Prestación/Producto(153) (OT_PERF)	Unique



Source Object Type	Relationship Type (active)	Relationship Type (passive)	Target Object Type	Possible Number of Connections
Unidad organizativa(43) (OT_ORG_UNIT)	tiene como salida	es salida de(50) (CT_HAS_OUT)	Prestación/Producto(153) (OT_PERF)	Unique

Assignment Relationships

Source Object Type	Relationship Type (active)	Relationship Type (passive)	Target Object Type	Possible Number of Connections
Prestación/Producto(153) (OT_PERF)	abarca	pertenece a(67) (CT_SUBS_1)	Prestación/Producto(153) (OT_PERF)	Unique

3.2.79 Diagrama de materiales

Source Object Type	Relationship Type (active)	Relationship Type (passive)	Target Object Type	Possible Number of Connections
Clase de empaquetamiento(125) (OT_PACK_MAT_CLS)	pertenece a	tiene como asignación(253) (CT_BELONGS_TO_5)	Tipo de empaquetamiento(127) (OT_PACK_MAT_TYPE)	Unique
Clase de empaquetamiento(125) (OT_PACK_MAT_CLS)	puede abarcar	puede pertenecer a(249) (CT_CAN_SUBS_4)	Clase de empaquetamiento(125) (OT_PACK_MAT_CLS)	Unique
Clase de materiales(124) (OT_MAT_CLS)	pertenece a	tiene como asignación(253) (CT_BELONGS_TO_5)	Tipo de material(126) (OT_MAT_TYPE)	Unique



Source Object Type	Relationship Type (active)	Relationship Type (passive)	Target Object Type	Possible Number of Connections
Clase de materiales(124) (OT_MAT_CLS)	puede abarcar	puede pertenecer a(249) (CT_CAN_SUBS_4)	Clase de materiales(124) (OT_MAT_CLS)	Unique
Clase de materiales(124) (OT_MAT_CLS)	puede ser asignado a	puede ser asignado a(166) (CT_CAN_BE_ASSIG)	Clase de empaquetamiento(125) (OT_PACK_MAT_CLS)	Unique
Tipo de empaquetamiento(127) (OT_PACK_MAT_TYPE)	puede abarcar	puede pertenecer a(249) (CT_CAN_SUBS_4)	Tipo de empaquetamiento(127) (OT_PACK_MAT_TYPE)	Unique
Tipo de material(126) (OT_MAT_TYPE)	está asignado	está asignado(17) (CT_IS_ASSIG_1)	Tipo de empaquetamiento(127) (OT_PACK_MAT_TYPE)	Unique
Tipo de material(126) (OT_MAT_TYPE)	puede abarcar	puede pertenecer a(249) (CT_CAN_SUBS_4)	Tipo de material(126) (OT_MAT_TYPE)	Unique

3.2.80 Diagrama de niveles de función/organización

Source Object Type	Relationship Type (active)	Relationship Type (passive)	Target Object Type	Possible Number of Connections
Clúster/Modelo de datos(14) (OT_CLST)	pertenece a	está asignado(120) (CT_BELONGS_TO_4)	Nivel de organización(59) (OT_ORG_LVL)	Unique



Source Object Type	Relationship Type (active)	Relationship Type (passive)	Target Object Type	Possible Number of Connections
Función(22) (OT_FUNC)	pertenece a	está asignado(120) (CT_BELONGS_T O_4)	Nivel de organización(59) (OT_ORG_LVL)	Unique



3.2.81 Diagrama de objetivos

Source Object Type	Relationship Type (active)	Relationship Type (passive)	Target Object Type	Possible Number of Connections
Factor de éxito(108) (OT_CRIT_FACT)	es factor de éxito para	tiene factor de éxito(256) (CT_IS_CRIT_FACT_FOR)	Objetivo(86) (OT_OBJECTIVE)	Unique
Factor de éxito(108) (OT_CRIT_FACT)	es superior	es subordinado(257) (CT_IS_SUPERIOR_2)	Factor de éxito(108) (OT_CRIT_FACT)	Unique
Función(22) (OT_FUNC)	apoya	es apoyado por(147) (CT_SUPP_3)	Objetivo(86) (OT_OBJECTIVE)	Unique
Función(22) (OT_FUNC)	expone	es expuesto(747) (CT_EXHIBITS)	Facultad(293) (OT_IS_FUNC)	Unique
Función(22) (OT_FUNC)	produce	es producido por(442) (CT_PROUCES)	Prestación/Producto(153) (OT_PERF)	Unique
Función(22) (OT_FUNC)	tiene como salida	es salida de(50) (CT_HAS_OUT)	Prestación/Producto(153) (OT_PERF)	Unique
Objetivo(86) (OT_OBJECTIVE)	pertenece a	abarca(87) (CT_BELONGS_TO_1)	Objetivo(86) (OT_OBJECTIVE)	Unique
Policy(237) (OT_POLICY)	afecta	es objeto de(763) (CT_CONC_3)	Objetivo(86) (OT_OBJECTIVE)	Unique
Prestación/Producto(153) (OT_PERF)	apoya	es apoyado por(147) (CT_SUPP_3)	Objetivo(86) (OT_OBJECTIVE)	Unique
Prestación/Producto(153) (OT_PERF)	es consumido por	consume(443) (CT_IS_USED_BY_1)	Función(22) (OT_FUNC)	Unique



Source Object Type	Relationship Type (active)	Relationship Type (passive)	Target Object Type	Possible Number of Connections
Prestación/Producto(153) (OT_PERF)	es empleado por	emplea(441) (CT_IS_USED_BY)	Función(22) (OT_FUNC)	Unique
Prestación/Producto(153) (OT_PERF)	es entrada para	tiene como entrada(49) (CT_IS_INP_FOR)	Función(22) (OT_FUNC)	Unique
Regla de actividad(360) (OT_BUSINESS_RULE)	afecta	es objeto de(763) (CT_CONC_3)	Objetivo(86) (OT_OBJECTIVE)	Unique
Requisito(387) (OT_REQUIREMENT)	se refiere a	es incluido por(728) (CT_REFS_TO_2)	Objetivo(86) (OT_OBJECTIVE)	Unique
Suposición(396) (OT_ASSUMPTION)	afecta	es objeto de(763) (CT_CONC_3)	Objetivo(86) (OT_OBJECTIVE)	Unique
Tarea(137) (OT_FUNC_INST)	se refiere a	es incluido por(728) (CT_REFS_TO_2)	Objetivo(86) (OT_OBJECTIVE)	Unique
Vacío(397) (OT_GAP)	afecta	es objeto de(763) (CT_CONC_3)	Objetivo(86) (OT_OBJECTIVE)	Unique



3.2.82 Diagrama de pantalla

Source Object Type	Relationship Type (active)	Relationship Type (passive)	Target Object Type	Possible Number of Connections
Columna(166) (OT_COL)	es orientado a	es orientado a(374) (CT_ORIENT)	Columna(166) (OT_COL)	Unique
Columna(166) (OT_COL)	representa	es representado en(371) (CT_REPR)	Atributo MRE(19) (OT_ERM_ATTR)	Unique
Columna(166) (OT_COL)	representa	es representado en(371) (CT_REPR)	Atributo TOC(179) (OT_COT_ATTR)	Unique
Columna(166) (OT_COL)	representa	es representado en(371) (CT_REPR)	Mapa de bits(167) (OT_BITM)	Unique
Columna(166) (OT_COL)	representa	es representado en(371) (CT_REPR)	Parámetro(184) (OT_PARA)	Unique
Columna(166) (OT_COL)	representa	es representado en(371) (CT_REPR)	Separador(169) (OT_SEPRT)	Unique
Columna(166) (OT_COL)	representa	es representado en(371) (CT_REPR)	Texto(168) (OT_TXT)	Unique
Columna(166) (OT_COL)	se divide en	divide(370) (CT_IS_STRCR_IN)	Sección(165) (OT_SECT)	Unique
Columna(166) (OT_COL)	se divide en	divide(370) (CT_IS_STRCR_IN)	Tabla de pantalla(183) (OT_SCRN_TBL)	Unique
Diseño(170) (OT_PRES)	forma	es estructurado por(372) (CT_IS_REPR_BY_2)	Atributo MRE(19) (OT_ERM_ATTR)	Unique



Source Object Type	Relationship Type (active)	Relationship Type (passive)	Target Object Type	Possible Number of Connections
Diseño(170) (OT_PRES)	forma	es estructurado por(372) (CT_IS_REPR_BY_2)	Atributo TOC(179) (OT_COT_ATTR)	Unique
Diseño(170) (OT_PRES)	forma	es estructurado por(372) (CT_IS_REPR_BY_2)	Columna(166) (OT_COL)	Unique
Diseño(170) (OT_PRES)	forma	es estructurado por(372) (CT_IS_REPR_BY_2)	Mapa de bits(167) (OT_BITM)	Unique
Diseño(170) (OT_PRES)	forma	es estructurado por(372) (CT_IS_REPR_BY_2)	Pantalla(31) (OT_SCRN)	Unique
Diseño(170) (OT_PRES)	forma	es estructurado por(372) (CT_IS_REPR_BY_2)	Parámetro(184) (OT_PARA)	Unique
Diseño(170) (OT_PRES)	forma	es estructurado por(372) (CT_IS_REPR_BY_2)	Página(164) (OT_PAGE)	Unique
Diseño(170) (OT_PRES)	forma	es estructurado por(372) (CT_IS_REPR_BY_2)	Sección(165) (OT_SECT)	Unique
Diseño(170) (OT_PRES)	forma	es estructurado por(372) (CT_IS_REPR_BY_2)	Tabla de pantalla(183) (OT_SCRN_TBL)	Unique
Diseño(170) (OT_PRES)	forma	es estructurado por(372) (CT_IS_REPR_BY_2)	Texto(168) (OT_TXT)	Unique



Source Object Type	Relationship Type (active)	Relationship Type (passive)	Target Object Type	Possible Number of Connections
Pantalla(31) (OT_SCRN)	representa	es representado en(371) (CT_REPR)	Atributo MRE(19) (OT_ERM_ATTR)	Unique
Pantalla(31) (OT_SCRN)	representa	es representado en(371) (CT_REPR)	Atributo TOC(179) (OT_COT_ATTR)	Unique
Pantalla(31) (OT_SCRN)	representa	es representado en(371) (CT_REPR)	Clúster/Modelo de datos(14) (OT_CLST)	Unique
Pantalla(31) (OT_SCRN)	representa	es representado en(371) (CT_REPR)	Mapa de bits(167) (OT_BITM)	Unique
Pantalla(31) (OT_SCRN)	representa	es representado en(371) (CT_REPR)	Parámetro(184) (OT_PARA)	Unique
Pantalla(31) (OT_SCRN)	representa	es representado en(371) (CT_REPR)	Separador(169) (OT_SEPRT)	Unique
Pantalla(31) (OT_SCRN)	representa	es representado en(371) (CT_REPR)	Texto(168) (OT_TXT)	Unique
Pantalla(31) (OT_SCRN)	se divide en	divide(370) (CT_IS_STRCR_IN)	Columna(166) (OT_COL)	Unique
Pantalla(31) (OT_SCRN)	se divide en	divide(370) (CT_IS_STRCR_IN)	Página(164) (OT_PAGE)	Unique
Pantalla(31) (OT_SCRN)	se divide en	divide(370) (CT_IS_STRCR_IN)	Sección(165) (OT_SECT)	Unique
Pantalla(31) (OT_SCRN)	se divide en	divide(370) (CT_IS_STRCR_IN)	Tabla de pantalla(183) (OT_SCRN_TBL)	Unique



Source Object Type	Relationship Type (active)	Relationship Type (passive)	Target Object Type	Possible Number of Connections
Página(164) (OT_PAGE)	representa	es representado en(371) (CT_REPR)	Atributo MRE(19) (OT_ERM_ATTR)	Unique
Página(164) (OT_PAGE)	representa	es representado en(371) (CT_REPR)	Atributo TOC(179) (OT_COT_ATTR)	Unique
Página(164) (OT_PAGE)	representa	es representado en(371) (CT_REPR)	Mapa de bits(167) (OT_BITM)	Unique
Página(164) (OT_PAGE)	representa	es representado en(371) (CT_REPR)	Parámetro(184) (OT_PARA)	Unique
Página(164) (OT_PAGE)	representa	es representado en(371) (CT_REPR)	Separador(169) (OT_SEPRT)	Unique
Página(164) (OT_PAGE)	representa	es representado en(371) (CT_REPR)	Texto(168) (OT_TXT)	Unique
Página(164) (OT_PAGE)	se divide en	divide(370) (CT_IS_STRCR_IN)	Columna(166) (OT_COL)	Unique
Página(164) (OT_PAGE)	se divide en	divide(370) (CT_IS_STRCR_IN)	Sección(165) (OT_SECT)	Unique
Página(164) (OT_PAGE)	se divide en	divide(370) (CT_IS_STRCR_IN)	Tabla de pantalla(183) (OT_SCRN_TBL)	Unique
Sección(165) (OT_SECT)	es orientado a	es orientado a(374) (CT_ORIENT)	Sección(165) (OT_SECT)	Unique
Sección(165) (OT_SECT)	representa	es representado en(371) (CT_REPR)	Atributo MRE(19) (OT_ERM_ATTR)	Unique



Source Object Type	Relationship Type (active)	Relationship Type (passive)	Target Object Type	Possible Number of Connections
Sección(165) (OT_SECT)	representa	es representado en(371) (CT_REPR)	Atributo TOC(179) (OT_COT_ATTR)	Unique
Sección(165) (OT_SECT)	representa	es representado en(371) (CT_REPR)	Mapa de bits(167) (OT_BITM)	Unique
Sección(165) (OT_SECT)	representa	es representado en(371) (CT_REPR)	Parámetro(184) (OT_PARA)	Unique
Sección(165) (OT_SECT)	representa	es representado en(371) (CT_REPR)	Separador(169) (OT_SEPRT)	Unique
Sección(165) (OT_SECT)	representa	es representado en(371) (CT_REPR)	Texto(168) (OT_TXT)	Unique
Sección(165) (OT_SECT)	se divide en	divide(370) (CT_IS_STRCR_IN)	Columna(166) (OT_COL)	Unique
Sección(165) (OT_SECT)	se divide en	divide(370) (CT_IS_STRCR_IN)	Tabla de pantalla(183) (OT_SCRN_TBL)	Unique
Tabla de pantalla(183) (OT_SCRN_TBL)	representa	es representado en(371) (CT_REPR)	Atributo TOC(179) (OT_COT_ATTR)	Unique
Tabla de pantalla(183) (OT_SCRN_TBL)	representa	es representado en(371) (CT_REPR)	Parámetro(184) (OT_PARA)	Unique
Tabla de pantalla(183) (OT_SCRN_TBL)	se divide en	divide(370) (CT_IS_STRCR_IN)	Columna(166) (OT_COL)	Unique
Tabla de pantalla(183) (OT_SCRN_TBL)	se divide en	divide(370) (CT_IS_STRCR_IN)	Página(164) (OT_PAGE)	Unique



Source Object Type	Relationship Type (active)	Relationship Type (passive)	Target Object Type	Possible Number of Connections
Tabla de pantalla(183) (OT_SCRN_TBL)	se divide en	divide(370) (CT_IS_STRCR_IN)	Sección(165) (OT_SECT)	Unique
Tipo de entidad(17) (OT_ENT_TYPE)	es representado en	representa(389) (CT_IS_REPRES EN)	Pantalla(31) (OT_SCRN)	Unique
Tipo de función informática(105) (OT_DP_FUNC_T YPE)	es representado en	representa(389) (CT_IS_REPRES EN)	Pantalla(31) (OT_SCRN)	Unique
Tipo de objeto complejo(182) (OT_OBJ_CX)	es representado en	representa(389) (CT_IS_REPRES EN)	Pantalla(31) (OT_SCRN)	Unique

Assignment Relationships

Source Object Type	Relationship Type (active)	Relationship Type (passive)	Target Object Type	Possible Number of Connections
Tipo de entidad(17) (OT_ENT_TYPE)	es representado en	representa(389) (CT_IS_REPRES EN)	Pantalla(31) (OT_SCRN)	Unique

3.2.83 Diagrama de papeles

Source Object Type	Relationship Type (active)	Relationship Type (passive)	Target Object Type	Possible Number of Connections
Categoría de conocimiento(230) (OT_KNWLDG_C AT)	es requerido para	requiere(453) (CT_IS_NEEDED_BY)	Función(22) (OT_FUNC)	Unique



Source Object Type	Relationship Type (active)	Relationship Type (passive)	Target Object Type	Possible Number of Connections
Condición de competencia(242) (OT_AUTH_CON)	es requerido para	requiere(453) (CT_IS_NEEDED_BY)	Función(22) (OT_FUNC)	Unique
Condición de competencia(242) (OT_AUTH_CON)	se refiere a	tiene(177) (CT_REL_TO)	Término técnico(58) (OT_TECH_TRM)	Unique
Emplazamiento(54) (OT_LOC)	dispone de	está disponible en(452) (CT_IS_AVAILABLE)	Categoría de conocimiento(230) (OT_KNWLDG_CAT)	Unique
Emplazamiento(54) (OT_LOC)	dispone de	está disponible en(452) (CT_IS_AVAILABLE)	Condición de competencia(242) (OT_AUTH_CON)	Unique
Emplazamiento(54) (OT_LOC)	requiere	es requerido por(279) (CT_REQU)	Categoría de conocimiento(230) (OT_KNWLDG_CAT)	Unique
Emplazamiento(54) (OT_LOC)	requiere	es requerido por(279) (CT_REQU)	Condición de competencia(242) (OT_AUTH_CON)	Unique
Función(22) (OT_FUNC)	dispone de	está disponible en(452) (CT_IS_AVAILABLE)	Categoría de conocimiento(230) (OT_KNWLDG_CAT)	Unique



Source Object Type	Relationship Type (active)	Relationship Type (passive)	Target Object Type	Possible Number of Connections
Función(22) (OT_FUNC)	dispone de	está disponible en(452) (CT_IS_AVAILAB LE)	Condición de competencia(24 2) (OT_AUTH_CON)	Unique
Función(22) (OT_FUNC)	es ejecutado en	es lugar de realización(258) (CT_IS_EXEC_A T)	Emplazamiento(54) (OT_LOC)	Unique
Grupo(128) (OT_GRP)	contribuye a	es editado en colaboración con(233) (CT_CONTR_TO _1)	Función(22) (OT_FUNC)	Unique
Grupo(128) (OT_GRP)	debe informar sobre el resultado de	el resultado se transmite por(255) (CT_MUST_INFO _ABT_RES)	Función(22) (OT_FUNC)	Unique
Grupo(128) (OT_GRP)	debe ser informado en caso de cancelación	lleva a la notificación sobre la cancelación de(316) (CT_MUST_BE_I NFO_ON_CNC_1)	Función(22) (OT_FUNC)	Unique
Grupo(128) (OT_GRP)	debe ser informado sobre	el resultado se transmite a(266) (CT_MUST_BE_I NFO_ABT_1)	Función(22) (OT_FUNC)	Unique
Grupo(128) (OT_GRP)	decide sobre	es decidido por(232) (CT_DECID_ON)	Función(22) (OT_FUNC)	Unique



Source Object Type	Relationship Type (active)	Relationship Type (passive)	Target Object Type	Possible Number of Connections
Grupo(128) (OT_GRP)	dispone de	está disponible en(452) (CT_IS_AVAILAB LE)	Categoría de conocimiento(230) (OT_KNWLDG_C AT)	Unique
Grupo(128) (OT_GRP)	dispone de	está disponible en(452) (CT_IS_AVAILAB LE)	Condición de competencia(242) (OT_AUTH_CON)	Unique
Grupo(128) (OT_GRP)	ejecuta	es ejecutado por medio de(65) (CT_EXEC_1)	Función(22) (OT_FUNC)	Unique
Grupo(128) (OT_GRP)	es profesionalmente responsable de	está bajo responsabilidad profesional de(10) (CT_IS_TECH_R ESP_1)	Función(22) (OT_FUNC)	Unique
Grupo(128) (OT_GRP)	es responsable informático de	está bajo la responsabilidad informática de(148) (CT_IS_DP_RES P_1)	Función(22) (OT_FUNC)	Unique
Grupo(128) (OT_GRP)	requiere	es requerido por(279) (CT_REQU)	Categoría de conocimiento(230) (OT_KNWLDG_C AT)	Unique
Grupo(128) (OT_GRP)	requiere	es requerido por(279) (CT_REQU)	Condición de competencia(242) (OT_AUTH_CON)	Unique



Source Object Type	Relationship Type (active)	Relationship Type (passive)	Target Object Type	Possible Number of Connections
Grupo(128) (OT_GRP)	tiene función consultante en	es apoyado consultivamente por(358) (CT_HAS_CONSULT_ROLE_IN_2)	Función(22) (OT_FUNC)	Unique
Persona(46) (OT_PERS)	contribuye a	es editado en colaboración con(233) (CT_CONTR_TO_1)	Función(22) (OT_FUNC)	Unique
Persona(46) (OT_PERS)	debe informar sobre el resultado de	el resultado se transmite por(255) (CT_MUST_INFO_ABT_RES)	Función(22) (OT_FUNC)	Unique
Persona(46) (OT_PERS)	debe ser informado en caso de cancelación	lleva a la notificación sobre la cancelación de(316) (CT_MUST_BE_INFO_ON_CNC_1)	Función(22) (OT_FUNC)	Unique
Persona(46) (OT_PERS)	debe ser informado sobre	el resultado se transmite a(266) (CT_MUST_BE_INFO_ABT_1)	Función(22) (OT_FUNC)	Unique
Persona(46) (OT_PERS)	decide sobre	es decidido por(232) (CT_DECID_ON)	Función(22) (OT_FUNC)	Unique
Persona(46) (OT_PERS)	dispone de	está disponible en(452) (CT_IS_AVAILABLE)	Categoría de conocimiento(230) (OT_KNWLDG_CAT)	Unique



Source Object Type	Relationship Type (active)	Relationship Type (passive)	Target Object Type	Possible Number of Connections
Persona(46) (OT_PERS)	dispone de	está disponible en(452) (CT_IS_AVAILAB LE)	Condición de competencia(242) (OT_AUTH_CON)	Unique
Persona(46) (OT_PERS)	ejecuta	es ejecutado por medio de(65) (CT_EXEC_1)	Función(22) (OT_FUNC)	Unique
Persona(46) (OT_PERS)	es profesionalmente responsable de	está bajo responsabilidad profesional de(10) (CT_IS_TECH_R ESP_1)	Función(22) (OT_FUNC)	Unique
Persona(46) (OT_PERS)	es responsable informático de	está bajo la responsabilidad informática de(148) (CT_IS_DP_RES P_1)	Función(22) (OT_FUNC)	Unique
Persona(46) (OT_PERS)	requiere	es requerido por(279) (CT_REQU)	Categoría de conocimiento(230) (OT_KNWLDG_C AT)	Unique
Persona(46) (OT_PERS)	requiere	es requerido por(279) (CT_REQU)	Condición de competencia(242) (OT_AUTH_CON)	Unique
Persona(46) (OT_PERS)	tiene función consultante en	es apoyado consultivamente por(355) (CT_HAS_CONS LT_ROLE_IN_1)	Función(22) (OT_FUNC)	Unique



Source Object Type	Relationship Type (active)	Relationship Type (passive)	Target Object Type	Possible Number of Connections
Puesto(45) (OT_POS)	contribuye a	es editado en colaboración con(233) (CT_CONTR_TO_1)	Función(22) (OT_FUNC)	Unique
Puesto(45) (OT_POS)	debe informar sobre el resultado de	el resultado se transmite por(255) (CT_MUST_INFO_ABT_RES)	Función(22) (OT_FUNC)	Unique
Puesto(45) (OT_POS)	debe ser informado en caso de cancelación	lleva a la notificación sobre la cancelación de(316) (CT_MUST_BE_INFO_ON_CNC_1)	Función(22) (OT_FUNC)	Unique
Puesto(45) (OT_POS)	debe ser informado sobre	el resultado se transmite a(266) (CT_MUST_BE_INFO_ABT_1)	Función(22) (OT_FUNC)	Unique
Puesto(45) (OT_POS)	decide sobre	es decidido por(232) (CT_DECID_ON)	Función(22) (OT_FUNC)	Unique
Puesto(45) (OT_POS)	dispone de	está disponible en(452) (CT_IS_AVAILABLE)	Categoría de conocimiento(230) (OT_KNWLDG_CAT)	Unique
Puesto(45) (OT_POS)	dispone de	está disponible en(452) (CT_IS_AVAILABLE)	Condición de competencia(242) (OT_AUTH_CON)	Unique



Source Object Type	Relationship Type (active)	Relationship Type (passive)	Target Object Type	Possible Number of Connections
Puesto(45) (OT_POS)	ejecuta	es ejecutado por medio de(65) (CT_EXEC_1)	Función(22) (OT_FUNC)	Unique
Puesto(45) (OT_POS)	es profesionalmente responsable de	está bajo responsabilidad profesional de(10) (CT_IS_TECH_RESP_1)	Función(22) (OT_FUNC)	Unique
Puesto(45) (OT_POS)	es responsable informático de	está bajo la responsabilidad informática de(148) (CT_IS_DP_RESP_1)	Función(22) (OT_FUNC)	Unique
Puesto(45) (OT_POS)	requiere	es requerido por(279) (CT_REQU)	Categoría de conocimiento(230) (OT_KNWLDG_CATEGORY)	Unique
Puesto(45) (OT_POS)	requiere	es requerido por(279) (CT_REQU)	Condición de competencia(242) (OT_AUTH_CONDITION)	Unique
Puesto(45) (OT_POS)	tiene función consultante en	es apoyado consultivamente por(355) (CT_HAS_CONSULT_ROLE_IN_1)	Función(22) (OT_FUNC)	Unique
Rol(78) (OT_PERS_TYPE)	contribuye a	es editado en colaboración con(324) (CT_CONTR_TO_2)	Función(22) (OT_FUNC)	Unique



Source Object Type	Relationship Type (active)	Relationship Type (passive)	Target Object Type	Possible Number of Connections
Rol(78) (OT_PERS_TYPE)	debe informar sobre el resultado de	el resultado se transmite por(325) (CT_MUST_INFO_ABT_RES_OF)	Función(22) (OT_FUNC)	Unique
Rol(78) (OT_PERS_TYPE)	debe ser informado en caso de cancelación	lleva a la notificación sobre la cancelación de(352) (CT_MUST_BE_INFO_ON_CNC_2)	Función(22) (OT_FUNC)	Unique
Rol(78) (OT_PERS_TYPE)	debe ser informado sobre	el resultado se transmite a(326) (CT_MUST_BE_INFO_ABT_2)	Función(22) (OT_FUNC)	Unique
Rol(78) (OT_PERS_TYPE)	decide sobre	es decidido por(323) (CT_DECD_ON)	Función(22) (OT_FUNC)	Unique
Rol(78) (OT_PERS_TYPE)	dispone de	está disponible en(452) (CT_IS_AVAILABLE)	Categoría de conocimiento(230) (OT_KNWLDG_CATEGORY)	Unique
Rol(78) (OT_PERS_TYPE)	dispone de	está disponible en(452) (CT_IS_AVAILABLE)	Condición de competencia(242) (OT_AUTH_CONDITION)	Unique
Rol(78) (OT_PERS_TYPE)	ejecuta	es ejecutado por(218) (CT_EXEC_2)	Función(22) (OT_FUNC)	Unique



Source Object Type	Relationship Type (active)	Relationship Type (passive)	Target Object Type	Possible Number of Connections
Rol(78) (OT_PERS_TYPE)	es profesionalmente responsable de	está bajo la responsabilidad profesional de(220) (CT_IS_TECH_RESP_3)	Función(22) (OT_FUNC)	Unique
Rol(78) (OT_PERS_TYPE)	es responsable informático de	está bajo la responsabilidad informática de(219) (CT_IS_DP_RESP_2)	Función(22) (OT_FUNC)	Unique
Rol(78) (OT_PERS_TYPE)	está en conflicto con	está en conflicto con(481) (CT_CONFLICTS)	Rol(78) (OT_PERS_TYPE)	Unique
Rol(78) (OT_PERS_TYPE)	requiere	es requerido por(279) (CT_REQU)	Categoría de conocimiento(230) (OT_KNWLDG_CAT)	Unique
Rol(78) (OT_PERS_TYPE)	requiere	es requerido por(279) (CT_REQU)	Condición de competencia(242) (OT_AUTH_CON)	Unique
Rol(78) (OT_PERS_TYPE)	tiene función consultante en	es apoyado consultivamente por(358) (CT_HAS_CONSULT_ROLE_IN_2)	Función(22) (OT_FUNC)	Unique
Tipo de unidad organizativa(44) (OT_ORG_UNIT_TYPE)	dispone de	está disponible en(452) (CT_IS_AVAILABLE)	Categoría de conocimiento(230) (OT_KNWLDG_CAT)	Unique



Source Object Type	Relationship Type (active)	Relationship Type (passive)	Target Object Type	Possible Number of Connections
Tipo de unidad organizativa(44) (OT_ORG_UNIT_TYPE)	dispone de	está disponible en(452) (CT_IS_AVAILABLE)	Condición de competencia(242) (OT_AUTH_CON)	Unique
Tipo de unidad organizativa(44) (OT_ORG_UNIT_TYPE)	ejecuta	es ejecutado por(218) (CT_EXEC_2)	Función(22) (OT_FUNC)	Unique
Tipo de unidad organizativa(44) (OT_ORG_UNIT_TYPE)	es profesionalmente responsable de	está bajo la responsabilidad profesional de(220) (CT_IS_TECH_RESP_3)	Función(22) (OT_FUNC)	Unique
Tipo de unidad organizativa(44) (OT_ORG_UNIT_TYPE)	es responsable informático de	está bajo la responsabilidad informática de(219) (CT_IS_DP_RESP_2)	Función(22) (OT_FUNC)	Unique
Tipo de unidad organizativa(44) (OT_ORG_UNIT_TYPE)	requiere	es requerido por(279) (CT_REQU)	Categoría de conocimiento(230) (OT_KNWLDG_CAT)	Unique
Tipo de unidad organizativa(44) (OT_ORG_UNIT_TYPE)	requiere	es requerido por(279) (CT_REQU)	Condición de competencia(242) (OT_AUTH_CON)	Unique
Tipo de unidad organizativa(44) (OT_ORG_UNIT_TYPE)	tiene función consultante en	es apoyado consultivamente por(358) (CT_HAS_CONSULT_ROLE_IN_2)	Función(22) (OT_FUNC)	Unique



Source Object Type	Relationship Type (active)	Relationship Type (passive)	Target Object Type	Possible Number of Connections
Unidad organizativa(43) (OT_ORG_UNIT)	acepta	recibe asentimiento por(435) (CT_AGREES)	Función(22) (OT_FUNC)	Unique
Unidad organizativa(43) (OT_ORG_UNIT)	contribuye a	es editado en colaboración con(233) (CT_CONTR_TO_1)	Función(22) (OT_FUNC)	Unique
Unidad organizativa(43) (OT_ORG_UNIT)	debe informar sobre el resultado de	el resultado se transmite por(255) (CT_MUST_INFO_AB_T_RES)	Función(22) (OT_FUNC)	Unique
Unidad organizativa(43) (OT_ORG_UNIT)	debe ser informado en caso de cancelación	lleva a la notificación sobre la cancelación de(316) (CT_MUST_BE_I NFO_ON_CNC_1)	Función(22) (OT_FUNC)	Unique
Unidad organizativa(43) (OT_ORG_UNIT)	debe ser informado sobre	el resultado se transmite a(266) (CT_MUST_BE_I NFO_AB_T_1)	Función(22) (OT_FUNC)	Unique
Unidad organizativa(43) (OT_ORG_UNIT)	decide sobre	es decidido por(232) (CT_DECID_ON)	Función(22) (OT_FUNC)	Unique
Unidad organizativa(43) (OT_ORG_UNIT)	dispone de	está disponible en(452) (CT_IS_AVAILAB LE)	Categoría de conocimiento(230) (OT_KNWLDG_C AT)	Unique



Source Object Type	Relationship Type (active)	Relationship Type (passive)	Target Object Type	Possible Number of Connections
Unidad organizativa(43) (OT_ORG_UNIT)	dispone de	está disponible en(452) (CT_IS_AVAILAB LE)	Condición de competencia(242) (OT_AUTH_CON)	Unique
Unidad organizativa(43) (OT_ORG_UNIT)	ejecuta	es ejecutado por medio de(65) (CT_EXEC_1)	Función(22) (OT_FUNC)	Unique
Unidad organizativa(43) (OT_ORG_UNIT)	es profesionalment e responsable de	está bajo responsabilidad profesional de(10) (CT_IS_TECH_R ESP_1)	Función(22) (OT_FUNC)	Unique
Unidad organizativa(43) (OT_ORG_UNIT)	es responsable informático de	está bajo la responsabilidad informática de(148) (CT_IS_DP_RES P_1)	Función(22) (OT_FUNC)	Unique
Unidad organizativa(43) (OT_ORG_UNIT)	requiere	es requerido por(279) (CT_REQU)	Categoría de conocimiento(230) (OT_KNWLDG_C AT)	Unique
Unidad organizativa(43) (OT_ORG_UNIT)	requiere	es requerido por(279) (CT_REQU)	Condición de competencia(242) (OT_AUTH_CON)	Unique
Unidad organizativa(43) (OT_ORG_UNIT)	tiene función consultante en	es apoyado consultivamente por(355) (CT_HAS_CONS LT_ROLE_IN_1)	Función(22) (OT_FUNC)	Unique



3.2.84 Diagrama de proceso BPMN (BPMN 1.x)

Source Object Type	Relationship Type (active)	Relationship Type (passive)	Target Object Type	Possible Number of Connections
Anotación de texto(365) (OT_BPMN_ANNOTATION)	is associated with	is associated with(700) (CT_BPMN_IS_ASSOCIATED)	Evento(18) (OT_EVT)	Unique
Anotación de texto(365) (OT_BPMN_ANNOTATION)	is associated with	is associated with(700) (CT_BPMN_IS_ASSOCIATED)	Participant(303) (OT_BPMN_POOL)	Unique
Anotación de texto(365) (OT_BPMN_ANNOTATION)	is associated with	is associated with(700) (CT_BPMN_IS_ASSOCIATED)	Pasaje(304) (OT_BPMN_LANE)	Unique
Anotación de texto(365) (OT_BPMN_ANNOTATION)	is associated with	is associated with(700) (CT_BPMN_IS_ASSOCIATED)	Regla(50) (OT_RULE)	Unique
Clúster/Modelo de datos(14) (OT_CLST)	es recibido de	recibe(408) (CT_IS_RECEIVED)	Participant(303) (OT_BPMN_POOL)	Unique
Evento(18) (OT_EVT)	es evaluado por	evalúa(48) (CT_IS_EVAL_BY_1)	Regla(50) (OT_RULE)	Unique
Evento(18) (OT_EVT)	message flow	incoming message flow(689) (CT_BPMN_MESSAGE_FLOW)	Evento(18) (OT_EVT)	Unique
Evento(18) (OT_EVT)	message flow	incoming message flow(689) (CT_BPMN_MESSAGE_FLOW)	Participant(303) (OT_BPMN_POOL)	Unique



Source Object Type	Relationship Type (active)	Relationship Type (passive)	Target Object Type	Possible Number of Connections
Evento(18) (OT_EVT)	ocurre antes	ocurre después de(477) (CT_SUCCEED)	Evento(18) (OT_EVT)	Unique
Evento(18) (OT_EVT)	pertenece a	abarca(87) (CT_BELONGS_TO_1)	Elemento de clasificación(232) (OT_STRCT_ELEMENT)	Unique
Evento(18) (OT_EVT)	pertenece a	abarca(87) (CT_BELONGS_TO_1)	Participant(303) (OT_BPMN_POOL)	Unique
Evento(18) (OT_EVT)	pertenece a	abarca(87) (CT_BELONGS_TO_1)	Pasaje(304) (OT_BPMN_LANE)	Unique
Función(22) (OT_FUNC)	es predecesor de	sigue a(118) (CT_IS_PREDEC_OF_1)	Función(22) (OT_FUNC)	Unique
Función(22) (OT_FUNC)	lleva a	está asignado(116) (CT_LEADS_TO_1)	Regla(50) (OT_RULE)	Unique
Función(22) (OT_FUNC)	message flow	incoming message flow(689) (CT_BPMN_MESSAGE_FLOW)	Función(22) (OT_FUNC)	Unique
Función(22) (OT_FUNC)	message flow	incoming message flow(689) (CT_BPMN_MESSAGE_FLOW)	Participant(303) (OT_BPMN_POOL)	Unique
Función(22) (OT_FUNC)	pertenece a	abarca(87) (CT_BELONGS_TO_1)	Elemento de clasificación(232) (OT_STRCT_ELEMENT)	Unique



Source Object Type	Relationship Type (active)	Relationship Type (passive)	Target Object Type	Possible Number of Connections
Función(22) (OT_FUNC)	pertenece a	abarca(87) (CT_BELONGS_TO_1)	Función(22) (OT_FUNC)	Unique
Función(22) (OT_FUNC)	pertenece a	abarca(87) (CT_BELONGS_TO_1)	Participant(303) (OT_BPMN_POOL)	Unique
Función(22) (OT_FUNC)	pertenece a	abarca(87) (CT_BELONGS_TO_1)	Pasaje(304) (OT_BPMN_LANE)	Unique
Función(22) (OT_FUNC)	tiene como salida	es salida de(50) (CT_HAS_OUT)	Information element(394) (OT_INFO_ELEMENT)	Unique
Participant(303) (OT_BPMN_POOL)	está relacionado con	está relacionado con(504) (CT_IS_IN_RELSHIP_TO_1)	Participant(303) (OT_BPMN_POOL)	Unique
Participant(303) (OT_BPMN_POOL)	message flow	incoming message flow(689) (CT_BPMN_MESSAGE_FLOW)	Participant(303) (OT_BPMN_POOL)	Unique
Pasaje(304) (OT_BPMN_LANE)	pertenece a	abarca(87) (CT_BELONGS_TO_1)	Participant(303) (OT_BPMN_POOL)	Unique
Pasaje(304) (OT_BPMN_LANE)	pertenece a	abarca(87) (CT_BELONGS_TO_1)	Pasaje(304) (OT_BPMN_LANE)	Unique
Portador de información(27) (OT_INFO_CARR)	pertenece a	abarca(87) (CT_BELONGS_TO_1)	Elemento de clasificación(232) (OT_STRCT_ELEMENT)	Unique



Source Object Type	Relationship Type (active)	Relationship Type (passive)	Target Object Type	Possible Number of Connections
Portador de información(27) (OT_INFO_CARR)	pertenece a	abarca(87) (CT_BELONGS_TO_1)	Participant(303) (OT_BPMN_POOL)	Unique
Portador de información(27) (OT_INFO_CARR)	pertenece a	abarca(87) (CT_BELONGS_TO_1)	Pasaje(304) (OT_BPMN_LANE)	Unique
Regla(50) (OT_RULE)	enlaza	es enlazado por(54) (CT_LNK_2)	Regla(50) (OT_RULE)	Unique
Regla(50) (OT_RULE)	pertenece a	abarca(87) (CT_BELONGS_TO_1)	Elemento de clasificación(232) (OT_STRCT_ELEMENT)	Unique
Regla(50) (OT_RULE)	pertenece a	abarca(87) (CT_BELONGS_TO_1)	Participant(303) (OT_BPMN_POOL)	Unique
Regla(50) (OT_RULE)	pertenece a	abarca(87) (CT_BELONGS_TO_1)	Pasaje(304) (OT_BPMN_LANE)	Unique



3.2.85 Diagrama de proceso BPMN (BPMN 2.0)

Source Object Type	Relationship Type (active)	Relationship Type (passive)	Target Object Type	Possible Number of Connections
Anotación de texto(365) (OT_BPMN_ANNOTATION)	is associated with	is associated with(700) (CT_BPMN_IS_ASSOCIATED)	Clúster/Modelo de datos(14) (OT_CLST)	Unique
Anotación de texto(365) (OT_BPMN_ANNOTATION)	is associated with	is associated with(700) (CT_BPMN_IS_ASSOCIATED)	Elemento de clasificación(232) (OT_STRCT_ELEMENT)	Unique
Anotación de texto(365) (OT_BPMN_ANNOTATION)	is associated with	is associated with(700) (CT_BPMN_IS_ASSOCIATED)	Evento(18) (OT_EVT)	Unique
Anotación de texto(365) (OT_BPMN_ANNOTATION)	is associated with	is associated with(700) (CT_BPMN_IS_ASSOCIATED)	Función(22) (OT_FUNC)	Unique
Anotación de texto(365) (OT_BPMN_ANNOTATION)	is associated with	is associated with(700) (CT_BPMN_IS_ASSOCIATED)	Pasaje(304) (OT_BPMN_LANE)	Unique
Anotación de texto(365) (OT_BPMN_ANNOTATION)	is associated with	is associated with(700) (CT_BPMN_IS_ASSOCIATED)	Portador de información(27) (OT_INFO_CARRIER)	Unique
Anotación de texto(365) (OT_BPMN_ANNOTATION)	is associated with	is associated with(700) (CT_BPMN_IS_ASSOCIATED)	Regla(50) (OT_RULE)	Unique
Anotación de texto(365) (OT_BPMN_ANNOTATION)	pertenece a	abarca(87) (CT_BELONGS_TO_1)	Función(22) (OT_FUNC)	Unique



Source Object Type	Relationship Type (active)	Relationship Type (passive)	Target Object Type	Possible Number of Connections
Clúster/Modelo de datos(14) (OT_CLST)	es entrada para	tiene como entrada(49) (CT_IS_INP_FOR)	Evento(18) (OT_EVT)	Unique
Clúster/Modelo de datos(14) (OT_CLST)	es entrada para	tiene como entrada(49) (CT_IS_INP_FOR)	Función(22) (OT_FUNC)	Unique
Clúster/Modelo de datos(14) (OT_CLST)	is associated with	is associated with(700) (CT_BPMN_IS_ASSOCIATED)	Evento(18) (OT_EVT)	Unique
Clúster/Modelo de datos(14) (OT_CLST)	is associated with	is associated with(700) (CT_BPMN_IS_ASSOCIATED)	Función(22) (OT_FUNC)	Unique
Clúster/Modelo de datos(14) (OT_CLST)	is associated with	is associated with(700) (CT_BPMN_IS_ASSOCIATED)	Regla(50) (OT_RULE)	Unique
Clúster/Modelo de datos(14) (OT_CLST)	pertenece a	abarca(87) (CT_BELONGS_TO_1)	Elemento de clasificación(232) (OT_STRCT_ELEMENT)	Unique
Clúster/Modelo de datos(14) (OT_CLST)	pertenece a	abarca(87) (CT_BELONGS_TO_1)	Función(22) (OT_FUNC)	Unique
Clúster/Modelo de datos(14) (OT_CLST)	pertenece a	abarca(87) (CT_BELONGS_TO_1)	Pasaje(304) (OT_BPMN_LANE)	Unique
Evento(18) (OT_EVT)	activa	es activado por(43) (CT_ACTIV_1)	Función(22) (OT_FUNC)	Unique



Source Object Type	Relationship Type (active)	Relationship Type (passive)	Target Object Type	Possible Number of Connections
Evento(18) (OT_EVT)	es evaluado por	evalúa(48) (CT_IS_EVAL_B Y_1)	Regla(50) (OT_RULE)	Unique
Evento(18) (OT_EVT)	ocurre antes	ocurre después de(477) (CT_SUCCEED)	Evento(18) (OT_EVT)	Unique
Evento(18) (OT_EVT)	pertenece a	abarca(87) (CT_BELONGS_T O_1)	Elemento de clasificación(232) (OT_STRCT_ELM T)	Unique
Evento(18) (OT_EVT)	pertenece a	abarca(87) (CT_BELONGS_T O_1)	Función(22) (OT_FUNC)	Unique
Evento(18) (OT_EVT)	pertenece a	abarca(87) (CT_BELONGS_T O_1)	Pasaje(304) (OT_BPMN_LAN E)	Unique
Evento(18) (OT_EVT)	tiene como salida	es salida de(50) (CT_HAS_OUT)	Clúster/Modelo de datos(14) (OT_CLST)	Unique
Función(22) (OT_FUNC)	can trigger	can be triggered by(697) (CT_BPMN_CAN _TRIGGER)	Evento(18) (OT_EVT)	Unique
Función(22) (OT_FUNC)	crea	es generado por(44) (CT_CRT_1)	Evento(18) (OT_EVT)	Unique
Función(22) (OT_FUNC)	crea salida para	es medio de salida para(28) (CT_CRT_OUT_T O)	Portador de información(27) (OT_INFO_CARR)	Unique
Función(22) (OT_FUNC)	es predecesor de	sigue a(118) (CT_IS_PREDEC _OF_1)	Función(22) (OT_FUNC)	Unique



Source Object Type	Relationship Type (active)	Relationship Type (passive)	Target Object Type	Possible Number of Connections
Función(22) (OT_FUNC)	lleva a	está asignado(116) (CT_LEADS_TO_1)	Regla(50) (OT_RULE)	Unique
Función(22) (OT_FUNC)	pertenece a	abarca(87) (CT_BELONGS_TO_1)	Elemento de clasificación(232) (OT_STRCT_ELEMENT)	Unique
Función(22) (OT_FUNC)	pertenece a	abarca(87) (CT_BELONGS_TO_1)	Función(22) (OT_FUNC)	Unique
Función(22) (OT_FUNC)	pertenece a	abarca(87) (CT_BELONGS_TO_1)	Pasaje(304) (OT_BPMN_LANE)	Unique
Función(22) (OT_FUNC)	tiene como salida	es salida de(50) (CT_HAS_OUT)	Clúster/Modelo de datos(14) (OT_CLST)	Unique
Pasaje(304) (OT_BPMN_LANE)	pertenece a	abarca(87) (CT_BELONGS_TO_1)	Pasaje(304) (OT_BPMN_LANE)	Unique
Portador de información(27) (OT_INFO_CARR)	is associated with	is associated with(700) (CT_BPMN_IS_ASSOCIATED)	Evento(18) (OT_EVT)	Unique
Portador de información(27) (OT_INFO_CARR)	is associated with	is associated with(700) (CT_BPMN_IS_ASSOCIATED)	Función(22) (OT_FUNC)	Unique
Portador de información(27) (OT_INFO_CARR)	is associated with	is associated with(700) (CT_BPMN_IS_ASSOCIATED)	Regla(50) (OT_RULE)	Unique



Source Object Type	Relationship Type (active)	Relationship Type (passive)	Target Object Type	Possible Number of Connections
Portador de información(27) (OT_INFO_CARR)	pertenece a	abarca(87) (CT_BELONGS_TO_1)	Elemento de clasificación(232) (OT_STRCT_ELEMENT)	Unique
Portador de información(27) (OT_INFO_CARR)	pertenece a	abarca(87) (CT_BELONGS_TO_1)	Función(22) (OT_FUNC)	Unique
Portador de información(27) (OT_INFO_CARR)	pertenece a	abarca(87) (CT_BELONGS_TO_1)	Pasaje(304) (OT_BPMN_LANE)	Unique
Portador de información(27) (OT_INFO_CARR)	proporciona entrada para	recibe entrada de(53) (CT_PROV_INP_FOR)	Función(22) (OT_FUNC)	Unique
Regla(50) (OT_RULE)	activa	es activado por(43) (CT_ACTIV_1)	Función(22) (OT_FUNC)	Unique
Regla(50) (OT_RULE)	enlaza	es enlazado por(54) (CT_LNK_2)	Regla(50) (OT_RULE)	Unique
Regla(50) (OT_RULE)	lleva a	es dependiente de(117) (CT_LEADS_TO_2)	Evento(18) (OT_EVT)	Unique
Regla(50) (OT_RULE)	pertenece a	abarca(87) (CT_BELONGS_TO_1)	Elemento de clasificación(232) (OT_STRCT_ELEMENT)	Unique
Regla(50) (OT_RULE)	pertenece a	abarca(87) (CT_BELONGS_TO_1)	Función(22) (OT_FUNC)	Unique



Source Object Type	Relationship Type (active)	Relationship Type (passive)	Target Object Type	Possible Number of Connections
Regla(50) (OT_RULE)	pertenece a	abarca(87) (CT_BELONGS_T O_1)	Pasaje(304) (OT_BPMN_LAN E)	Unique



3.2.86 Diagrama de red

Source Object Type	Relationship Type (active)	Relationship Type (passive)	Target Object Type	Possible Number of Connections
Class(90) (OT_CLS)	es descrito por	describe(396) (CT_IS_DSCR)	Conexión de red(82) (OT_NW_LINE)	Unique
Componente de hardware(76) (OT_HW_CMP)	abarca	pertenece a(239) (CT_SUBS_5)	Componente de hardware(76) (OT_HW_CMP)	Unique
Componente de hardware(76) (OT_HW_CMP)	es del tipo	tipifica(169) (CT_IS_OF_TYP E_3)	Tipo de componente de hardware(24) (OT_HW_CMP_T YPE)	Unique
Componente de hardware(76) (OT_HW_CMP)	es predecesor de	es sucesor de(152) (CT_IS_PRED_O F)	Componente de hardware(76) (OT_HW_CMP)	Unique
Componente de hardware(76) (OT_HW_CMP)	está conectado a	está conectado a(18) (CT_IS_CNN_TO _1)	Componente de hardware(76) (OT_HW_CMP)	Unique
Componente de hardware(76) (OT_HW_CMP)	está unido a	está unido a(175) (CT_IS_CNN_TO _2)	Nodo de red(79) (OT_NW_NODE)	Unique
Componente de hardware(76) (OT_HW_CMP)	is associated with	is associated with(662) (CT_ARCHIMATE _ASSOCIATION)	Red(85) (OT_NW)	Unique
Componente de hardware(76) (OT_HW_CMP)	se encuentra en	es emplazamiento de(14) (CT_IS_LOC_AT _2)	Emplazamiento(54) (OT_LOC)	Unique



Source Object Type	Relationship Type (active)	Relationship Type (passive)	Target Object Type	Possible Number of Connections
Conexión de red(82) (OT_NW_LINE)	abarca	pertenece a(174) (CT_SUBS_4)	Conexión de red(82) (OT_NW_LINE)	Unique
Conexión de red(82) (OT_NW_LINE)	emplea	es empleado por(60) (CT_USE_1)	Término técnico(58) (OT_TECH_TRM)	Unique
Conexión de red(82) (OT_NW_LINE)	es del tipo	tipifica(169) (CT_IS_OF_TYP E_3)	Tipo de conexión de red(81) (OT_NW_LINE_T YPE)	Unique
Conexión de red(82) (OT_NW_LINE)	es realizado por	realiza(244) (CT_IS_REAL_B Y)	Componente de hardware(76) (OT_HW_CMP)	Unique
Conexión de red(82) (OT_NW_LINE)	es realizado por	realiza(244) (CT_IS_REAL_B Y)	Conexión de red(82) (OT_NW_LINE)	Unique
Conexión de red(82) (OT_NW_LINE)	pertenece a	tiene como asignación(253) (CT_BELONGS_T O_5)	Red(85) (OT_NW)	Unique
Conexión de red(82) (OT_NW_LINE)	se compone de segmentos horizontales	abarca segmento(171) (CT_CONS_OF_ PRT_STR)	Conexión de red(82) (OT_NW_LINE)	Unique
Conexión de red(82) (OT_NW_LINE)	se compone de tramos verticales	abarca tramo(172) (CT_CONS_OF_ PRT_SEC)	Conexión de red(82) (OT_NW_LINE)	Unique
Conexión de red(82) (OT_NW_LINE)	se encuentra en	es emplazamiento de(167) (CT_IS_LOC_AT _3)	Emplazamiento(54) (OT_LOC)	Unique



Source Object Type	Relationship Type (active)	Relationship Type (passive)	Target Object Type	Possible Number of Connections
Conexión de red(82) (OT_NW_LINE)	termina en	es fin de(170) (CT_END_IN)	Nodo de red(79) (OT_NW_NODE)	Unique
Nodo de red(79) (OT_NW_NODE)	abarca	pertenece a(239) (CT_SUBS_5)	Conexión de red(82) (OT_NW_LINE)	Unique
Nodo de red(79) (OT_NW_NODE)	abarca	pertenece a(239) (CT_SUBS_5)	Nodo de red(79) (OT_NW_NODE)	Unique
Nodo de red(79) (OT_NW_NODE)	emplea	es empleado por(60) (CT_USE_1)	Término técnico(58) (OT_TECH_TRM)	Unique
Nodo de red(79) (OT_NW_NODE)	es del tipo	tipifica(169) (CT_IS_OF_TYP E_3)	Tipo de nodo de red(40) (OT_NW_NODE_ TYPE)	Unique
Nodo de red(79) (OT_NW_NODE)	es realizado por	realiza(244) (CT_IS_REAL_B Y)	Componente de hardware(76) (OT_HW_CMP)	Unique
Nodo de red(79) (OT_NW_NODE)	está unido a	está unido a(175) (CT_IS_CNN_TO _2)	Nodo de red(79) (OT_NW_NODE)	Unique
Nodo de red(79) (OT_NW_NODE)	pertenece a	tiene como asignación(253) (CT_BELONGS_T O_5)	Red(85) (OT_NW)	Unique
Nodo de red(79) (OT_NW_NODE)	se encuentra en	es emplazamiento de(14) (CT_IS_LOC_AT _2)	Emplazamiento(54) (OT_LOC)	Unique



Source Object Type	Relationship Type (active)	Relationship Type (passive)	Target Object Type	Possible Number of Connections
Persona(46) (OT_PERS)	es responsable de	está bajo la responsabilidad de(168) (CT_IS_RESP_1)	Componente de hardware(76) (OT_HW_CMP)	Unique
Persona(46) (OT_PERS)	es responsable de	está bajo la responsabilidad de(168) (CT_IS_RESP_1)	Red(85) (OT_NW)	Unique
Puesto(45) (OT_POS)	es responsable de	está bajo la responsabilidad de(168) (CT_IS_RESP_1)	Componente de hardware(76) (OT_HW_CMP)	Unique
Puesto(45) (OT_POS)	es responsable de	está bajo la responsabilidad de(168) (CT_IS_RESP_1)	Red(85) (OT_NW)	Unique
Red(85) (OT_NW)	abarca	pertenece a(174) (CT_SUBS_4)	Red(85) (OT_NW)	Unique
Red(85) (OT_NW)	emplea	es empleado por(60) (CT_USE_1)	Término técnico(58) (OT_TECH_TRM)	Unique
Red(85) (OT_NW)	es del tipo	tipifica(169) (CT_IS_OF_TYP E_3)	Tipo de red(39) (OT_NW_TYPE)	Unique
Red(85) (OT_NW)	está unido a	está unido a(175) (CT_IS_CNN_TO _2)	Red(85) (OT_NW)	Unique
Red(85) (OT_NW)	pertenece a la clase	abarca(212) (CT_BELONGS_T O_CLS)	Clase de red(42) (OT_NW_CLS)	Unique



Source Object Type	Relationship Type (active)	Relationship Type (passive)	Target Object Type	Possible Number of Connections
Red(85) (OT_NW)	se encuentra en	es emplazamiento de(14) (CT_IS_LOC_AT _2)	Emplazamiento(54) (OT_LOC)	Unique
Risk(159) (OT_RISK)	aparece en	tiene(507) (CT_OCCUR)	Componente de hardware(76) (OT_HW_CMP)	Unique
Risk(159) (OT_RISK)	aparece en	tiene(507) (CT_OCCUR)	Emplazamiento(54) (OT_LOC)	Unique
Risk(159) (OT_RISK)	aparece en	tiene(507) (CT_OCCUR)	Nodo de red(79) (OT_NW_NODE)	Unique
Risk(159) (OT_RISK)	aparece en	tiene(507) (CT_OCCUR)	Red(85) (OT_NW)	Unique
Risk(159) (OT_RISK)	aparece en	tiene(507) (CT_OCCUR)	Sistema de aplicación(64) (OT_APPL_SYS)	Unique
Risk(159) (OT_RISK)	aparece en	tiene(507) (CT_OCCUR)	Tipo de red(39) (OT_NW_TYPE)	Unique
Risk(159) (OT_RISK)	aparece en	tiene(507) (CT_OCCUR)	Tipo de sistema de aplicación(6) (OT_APPL_SYS_ TYPE)	Unique
Risk(159) (OT_RISK)	has extension point	is extension point of(512) (CT_HAS_EXT_P T)	Tipo de componente de hardware(24) (OT_HW_CMP_T YPE)	Unique
Rol(78) (OT_PERS_TYPE)	es responsable de	está bajo la responsabilidad de(168) (CT_IS_RESP_1)	Componente de hardware(76) (OT_HW_CMP)	Unique



Source Object Type	Relationship Type (active)	Relationship Type (passive)	Target Object Type	Possible Number of Connections
Rol(78) (OT_PERS_TYPE)	es responsable de	está bajo la responsabilidad de(168) (CT_IS_RESP_1)	Red(85) (OT_NW)	Unique
SGBD(69) (OT_DBMS)	se ejecuta bajo	es plataforma para(503) (CT_RUNS_ON)	Componente de hardware(76) (OT_HW_CMP)	Unique
Sistema de aplicación(64) (OT_APPL_SYS)	está unido a	está unido a(624) (CT_HAS_LINK_WITH)	Red(85) (OT_NW)	Unique
Sistema de aplicación(64) (OT_APPL_SYS)	se ejecuta bajo	es plataforma para(503) (CT_RUNS_ON)	Componente de hardware(76) (OT_HW_CMP)	Unique
Sistema operativo(72) (OT_OS)	se ejecuta bajo	es plataforma para(503) (CT_RUNS_ON)	Componente de hardware(76) (OT_HW_CMP)	Unique
Tipo de sistema de aplicación(6) (OT_APPL_SYS_TYPE)	está unido a	está unido a(624) (CT_HAS_LINK_WITH)	Red(85) (OT_NW)	Unique
Tipo de sistema de aplicación(6) (OT_APPL_SYS_TYPE)	se ejecuta bajo	es plataforma para(503) (CT_RUNS_ON)	Componente de hardware(76) (OT_HW_CMP)	Unique
Unidad organizativa(43) (OT_ORG_UNIT)	es responsable de	está bajo la responsabilidad de(168) (CT_IS_RESP_1)	Componente de hardware(76) (OT_HW_CMP)	Unique
Unidad organizativa(43) (OT_ORG_UNIT)	es responsable de	está bajo la responsabilidad de(168) (CT_IS_RESP_1)	Red(85) (OT_NW)	Unique



3.2.87 Diagrama de reglas

Source Object Type	Relationship Type (active)	Relationship Type (passive)	Target Object Type	Possible Number of Connections
Evento(18) (OT_EVT)	activa	es activado por(43) (CT_ACTIV_1)	Función(22) (OT_FUNC)	Unique
Evento(18) (OT_EVT)	debe ocurrir para	tiene condición (verdadero)(127) (CT_MUST_OCC_FOR)	Regla(50) (OT_RULE)	Unique
Evento(18) (OT_EVT)	es evaluado por	evalúa(48) (CT_IS_EVAL_BY_1)	Regla(50) (OT_RULE)	Unique
Evento(18) (OT_EVT)	no debe ocurrir para	tiene condición (falso)(128) (CT_MUST_NOT_OCC_WHN)	Regla(50) (OT_RULE)	Unique
Función(22) (OT_FUNC)	crea	es generado por(44) (CT_CRT_1)	Evento(18) (OT_EVT)	Unique
Función(22) (OT_FUNC)	lleva a	está asignado(116) (CT_LEADS_TO_1)	Regla(50) (OT_RULE)	Unique
Regla(50) (OT_RULE)	activa	es activado por(43) (CT_ACTIV_1)	Función(22) (OT_FUNC)	Unique
Regla(50) (OT_RULE)	enlaza	es enlazado por(54) (CT_LNK_2)	Regla(50) (OT_RULE)	Unique
Regla(50) (OT_RULE)	lleva a	es dependiente de(117) (CT_LEADS_TO_2)	Evento(18) (OT_EVT)	Unique



Source Object Type	Relationship Type (active)	Relationship Type (passive)	Target Object Type	Possible Number of Connections
Regla(50) (OT_RULE)	tiene regla parcial	es regla parcial de(45) (CT_HAS_SUBO_RULE)	Regla(50) (OT_RULE)	Unique

3.2.88 Diagrama de relaciones

Source Object Type	Relationship Type (active)	Relationship Type (passive)	Target Object Type	Possible Number of Connections
Atributo(8) (OT_ATTR)	describe	es descrito por(78) (CT_IS_DESC_FOR_1)	Relation(51) (OT_REL)	Unique
Atributo(8) (OT_ATTR)	es clave externa para	tiene clave externa(79) (CT_IS_FRGN_KEY_FOR_1)	Relation(51) (OT_REL)	Unique
Atributo(8) (OT_ATTR)	es clave primaria para	tiene clave primaria(80) (CT_IS_PRIM_KEY_FOR_1)	Relation(51) (OT_REL)	Unique
Atributo(8) (OT_ATTR)	ilustra	es ilustrado por(84) (CT_DEPICTS_1)	Atributo MRE(19) (OT_ERM_ATTR)	Unique
Atributo(8) (OT_ATTR)	representa	es ilustrado por(113) (CT_DEPICTS_2)	Tipo de relación(11) (OT_RELSHP_TYPE)	Unique
Atributo(8) (OT_ATTR)	tiene	está asignado a(121) (CT_HAS_2)	Dominio(16) (OT_DOM)	Unique
Dominio(16) (OT_DOM)	ilustra	es ilustrado por(84) (CT_DEPICTS_1)	Ámbito de valores MRE(20) (OT_ERM_DOM)	Unique



Source Object Type	Relationship Type (active)	Relationship Type (passive)	Target Object Type	Possible Number of Connections
Relation(51) (OT_REL)	describe	es descrito por(78) (CT_IS_DESC_F OR_1)	Relation(51) (OT_REL)	Unique
Relation(51) (OT_REL)	es clave externa para	tiene clave externa(79) (CT_IS_FRGN_K EY_FOR_1)	Relation(51) (OT_REL)	Unique
Relation(51) (OT_REL)	es clave primaria para	tiene clave primaria(80) (CT_IS_PRIM_K EY_FOR_1)	Relation(51) (OT_REL)	Unique
Relation(51) (OT_REL)	representa	es ilustrado por(113) (CT_DEPICTS_2)	Tipo de entidad(17) (OT_ENT_TYPE)	Unique
Relation(51) (OT_REL)	representa	es ilustrado por(113) (CT_DEPICTS_2)	Tipo de relación(11) (OT_RELSHP_TY PE)	Unique
View(57) (OT_VIEW)	pertenece a	abarca(87) (CT_BELONGS_T O_1)	View(57) (OT_VIEW)	Unique
View(57) (OT_VIEW)	pertenece a	tiene(91) (CT_BELONGS_T O_2)	Relation(51) (OT_REL)	Unique
View(57) (OT_VIEW)	representa	es ilustrado por(113) (CT_DEPICTS_2)	Clúster/Modelo de datos(14) (OT_CLST)	Unique



3.2.89 Diagrama de riesgos

Source Object Type	Relationship Type (active)	Relationship Type (passive)	Target Object Type	Possible Number of Connections
Categoría de riesgo(256) (OT_RISK_CATEGORY)	abarca	pertenece a(67) (CT_SUBS_1)	Risk(159) (OT_RISK)	Unique
Categoría de riesgo(256) (OT_RISK_CATEGORY)	contiene	pertenece a(431) (CT_BELONG_CATEGORY)	Categoría de riesgo(256) (OT_RISK_CATEGORY)	Unique
Risk(159) (OT_RISK)	es generalización de	es especialización de(479) (CT_GENERAL_2)	Risk(159) (OT_RISK)	Unique

3.2.90 Diagrama de secuencia UML 1.4

Source Object Type	Relationship Type (active)	Relationship Type (passive)	Target Object Type	Possible Number of Connections
Action(284) (OT_ACTION)	has stereotype	is stereotype of(576) (CT_HAS_STEREOTYPE)	Stereotype(297) (OT_STEREOTYPE)	Unique
Action(284) (OT_ACTION)	has tagged value	is tagged value of(578) (CT_HAS_TAG_VALUE)	Tagged value(299) (OT_TAG_VALUE)	Unique
Association instance(129) (OT_ASSOC_INSTANCE)	has stereotype	is stereotype of(576) (CT_HAS_STEREOTYPE)	Stereotype(297) (OT_STEREOTYPE)	Unique



Source Object Type	Relationship Type (active)	Relationship Type (passive)	Target Object Type	Possible Number of Connections
Association instance(129) (OT_ASSOC_INST)	has tagged value	is tagged value of(578) (CT_HAS_TAG_VALUE)	Tagged value(299) (OT_TAG_VALUE)	Unique
Association role(275) (OT_ASSOC_ROLE)	has stereotype	is stereotype of(576) (CT_HAS_STEREOTYPE)	Stereotype(297) (OT_STEREOTYPE)	Unique
Association role(275) (OT_ASSOC_ROLE)	has tagged value	is tagged value of(578) (CT_HAS_TAG_VALUE)	Tagged value(299) (OT_TAG_VALUE)	Unique
Classifier role(276) (OT_CLS_ROLE)	has stereotype	is stereotype of(576) (CT_HAS_STEREOTYPE)	Stereotype(297) (OT_STEREOTYPE)	Unique
Classifier role(276) (OT_CLS_ROLE)	has tagged value	is tagged value of(578) (CT_HAS_TAG_VALUE)	Tagged value(299) (OT_TAG_VALUE)	Unique
Classifier role(276) (OT_CLS_ROLE)	sends message	receives message(556) (CT_SENDS_MESSAGE)	Classifier role(276) (OT_CLS_ROLE)	Unique
Collaboration instance set(291) (OT_COLLAB_INST_SET)	has stereotype	is stereotype of(576) (CT_HAS_STEREOTYPE)	Stereotype(297) (OT_STEREOTYPE)	Unique
Collaboration instance set(291) (OT_COLLAB_INST_SET)	has tagged value	is tagged value of(578) (CT_HAS_TAG_VALUE)	Tagged value(299) (OT_TAG_VALUE)	Unique



Source Object Type	Relationship Type (active)	Relationship Type (passive)	Target Object Type	Possible Number of Connections
Componente de hardware(76) (OT_HW_CMP)	has activation bar	is activation bar of(569) (CT_HAS_ACTIVATION_BAR)	Componente de hardware(76) (OT_HW_CMP)	Unique
Componente de hardware(76) (OT_HW_CMP)	has stereotype	is stereotype of(576) (CT_HAS_STEREO TYPE)	Stereotype(297) (OT_STEREO TYP E)	Unique
Componente de hardware(76) (OT_HW_CMP)	has tagged value	is tagged value of(578) (CT_HAS_TAG_V AL)	Tagged value(299) (OT_TAG_VALUE)	Unique
Constraint(88) (OT_CNSTR)	afecta	es objeto de(192) (CT_CONC)	Classifier role(276) (OT_CLS_ROLE)	Unique
Constraint(88) (OT_CNSTR)	afecta	es objeto de(192) (CT_CONC)	Interaction instance set(292) (OT_INTERACT_ INST_SET)	Unique
Constraint(88) (OT_CNSTR)	afecta	es objeto de(192) (CT_CONC)	Link object(274) (OT_LINK_OBJ)	Unique
Constraint(88) (OT_CNSTR)	afecta	es objeto de(192) (CT_CONC)	Object instance(94) (OT_OBJ_INST)	Unique
Constraint(88) (OT_CNSTR)	afecta	es objeto de(192) (CT_CONC)	Stereotype(297) (OT_STEREO TYP E)	Unique
Constraint(88) (OT_CNSTR)	afecta	es objeto de(192) (CT_CONC)	Subsystem instance(271) (OT_SUBSYS_IN ST)	Unique



Source Object Type	Relationship Type (active)	Relationship Type (passive)	Target Object Type	Possible Number of Connections
Constraint(88) (OT_CNSTR)	afecta	es objeto de(192) (CT_CONC)	Tag definition(298) (OT_TAG_DEF)	Unique
Constraint(88) (OT_CNSTR)	afecta	es objeto de(192) (CT_CONC)	Tagged value(299) (OT_TAG_VALUE)	Unique
Constraint(88) (OT_CNSTR)	has stereotype	is stereotype of(576) (CT_HAS_STEREO TYPE)	Stereotype(297) (OT_STEREO TYPE)	Unique
Constraint(88) (OT_CNSTR)	has tagged value	is tagged value of(578) (CT_HAS_TAG_V AL)	Tagged value(299) (OT_TAG_VALUE)	Unique
Data value(98) (OT_DATA_VAL)	has stereotype	is stereotype of(576) (CT_HAS_STEREO TYPE)	Stereotype(297) (OT_STEREO TYPE)	Unique
Data value(98) (OT_DATA_VAL)	has tagged value	is tagged value of(578) (CT_HAS_TAG_V AL)	Tagged value(299) (OT_TAG_VALUE)	Unique
Data value(98) (OT_DATA_VAL)	realizes	is realized by(458) (CT_REALIZES)	Link object(274) (OT_LINK_OBJ)	Unique
Interaction instance set(292) (OT_INTERACT_ INST_SET)	has stereotype	is stereotype of(576) (CT_HAS_STEREO TYPE)	Stereotype(297) (OT_STEREO TYPE)	Unique
Interaction instance set(292) (OT_INTERACT_ INST_SET)	has tagged value	is tagged value of(578) (CT_HAS_TAG_V AL)	Tagged value(299) (OT_TAG_VALUE)	Unique



Source Object Type	Relationship Type (active)	Relationship Type (passive)	Target Object Type	Possible Number of Connections
Link object(274) (OT_LINK_OBJ)	has activation bar	is activation bar of(569) (CT_HAS_ACTIVATION_BAR)	Link object(274) (OT_LINK_OBJ)	Unique
Link object(274) (OT_LINK_OBJ)	has stereotype	is stereotype of(576) (CT_HAS_STEREOTYPE)	Stereotype(297) (OT_STEREOTYPE)	Unique
Link object(274) (OT_LINK_OBJ)	has tagged value	is tagged value of(578) (CT_HAS_TAG_VALUE)	Tagged value(299) (OT_TAG_VALUE)	Unique
Link object(274) (OT_LINK_OBJ)	interacts with	has interaction from(460) (CT_INTERACTS_WITH)	Link object(274) (OT_LINK_OBJ)	Unique
Link object(274) (OT_LINK_OBJ)	interacts with	has interaction from(460) (CT_INTERACTS_WITH)	Object instance(94) (OT_OBJ_INST)	Unique
Link object(274) (OT_LINK_OBJ)	interacts with	has interaction from(460) (CT_INTERACTS_WITH)	Subsystem instance(271) (OT_SUBSYS_INST)	Unique
Link object(274) (OT_LINK_OBJ)	is linked with	is linked with(424) (CT_IS_LINKED)	Componente de hardware(76) (OT_HW_CMP)	Unique
Link object(274) (OT_LINK_OBJ)	is linked with	is linked with(424) (CT_IS_LINKED)	Subsystem instance(271) (OT_SUBSYS_INST)	Unique
Note(186) (OT_NOTE)	belongs to	belongs to(423) (CT_BELONGS)	Classifier role(276) (OT_CLS_ROLE)	Unique



Source Object Type	Relationship Type (active)	Relationship Type (passive)	Target Object Type	Possible Number of Connections
Note(186) (OT_NOTE)	belongs to	belongs to(423) (CT_BELONGS)	Collaboration instance set(291) (OT_COLLAB_INST_SET)	Unique
Note(186) (OT_NOTE)	belongs to	belongs to(423) (CT_BELONGS)	Constraint(88) (OT_CNSTR)	Unique
Note(186) (OT_NOTE)	belongs to	belongs to(423) (CT_BELONGS)	Interaction instance set(292) (OT_INTERACT_INST_SET)	Unique
Note(186) (OT_NOTE)	belongs to	belongs to(423) (CT_BELONGS)	Link object(274) (OT_LINK_OBJ)	Unique
Note(186) (OT_NOTE)	belongs to	belongs to(423) (CT_BELONGS)	Object instance(94) (OT_OBJ_INST)	Unique
Note(186) (OT_NOTE)	belongs to	belongs to(423) (CT_BELONGS)	Stereotype(297) (OT_STEREOTYPE)	Unique
Note(186) (OT_NOTE)	belongs to	belongs to(423) (CT_BELONGS)	Subsystem instance(271) (OT_SUBSYS_INST)	Unique
Note(186) (OT_NOTE)	belongs to	belongs to(423) (CT_BELONGS)	Tag definition(298) (OT_TAG_DEF)	Unique
Note(186) (OT_NOTE)	belongs to	belongs to(423) (CT_BELONGS)	Tagged value(299) (OT_TAG_VALUE)	Unique
Note(186) (OT_NOTE)	has stereotype	is stereotype of(576) (CT_HAS_STEREO TYPE)	Stereotype(297) (OT_STEREOTYP E)	Unique



Source Object Type	Relationship Type (active)	Relationship Type (passive)	Target Object Type	Possible Number of Connections
Note(186) (OT_NOTE)	has tagged value	is tagged value of(578) (CT_HAS_TAG_VALUE)	Tagged value(299) (OT_TAG_VALUE)	Unique
Object instance(94) (OT_OBJ_INST)	has activation bar	is activation bar of(569) (CT_HAS_ACTIVATION_BAR)	Object instance(94) (OT_OBJ_INST)	Unique
Object instance(94) (OT_OBJ_INST)	has stereotype	is stereotype of(576) (CT_HAS_STEREOTYPE)	Stereotype(297) (OT_STEREOTYPE)	Unique
Object instance(94) (OT_OBJ_INST)	has tagged value	is tagged value of(578) (CT_HAS_TAG_VALUE)	Tagged value(299) (OT_TAG_VALUE)	Unique
Object instance(94) (OT_OBJ_INST)	interacts with	has interaction from(460) (CT_INTERACTS_WITH)	Link object(274) (OT_LINK_OBJ)	Unique
Object instance(94) (OT_OBJ_INST)	interacts with	has interaction from(460) (CT_INTERACTS_WITH)	Object instance(94) (OT_OBJ_INST)	Unique
Object instance(94) (OT_OBJ_INST)	interacts with	has interaction from(460) (CT_INTERACTS_WITH)	Subsystem instance(271) (OT_SUBSYS_INST)	Unique
Stereotype(297) (OT_STEREOTYPE)	has tag definition	is tag definition of(577) (CT_HAS_TAG_DEF)	Tag definition(298) (OT_TAG_DEF)	Unique
Subsystem instance(271) (OT_SUBSYS_INST)	has activation bar	is activation bar of(569) (CT_HAS_ACTIVATION_BAR)	Subsystem instance(271) (OT_SUBSYS_INST)	Unique



Source Object Type	Relationship Type (active)	Relationship Type (passive)	Target Object Type	Possible Number of Connections
Subsystem instance(271) (OT_SUBSYS_INST)	has stereotype	is stereotype of(576) (CT_HAS_STEREO TYPE)	Stereotype(297) (OT_STEREO TYPE)	Unique
Subsystem instance(271) (OT_SUBSYS_INST)	has tagged value	is tagged value of(578) (CT_HAS_TAG_V AL)	Tagged value(299) (OT_TAG_VALU E)	Unique
Subsystem instance(271) (OT_SUBSYS_INST)	interacts with	has interaction from(460) (CT_INTERACTS _WITH)	Link object(274) (OT_LINK_OB J)	Unique
Subsystem instance(271) (OT_SUBSYS_INST)	interacts with	has interaction from(460) (CT_INTERACTS _WITH)	Object instance(94) (OT_OBJ_INST)	Unique
Subsystem instance(271) (OT_SUBSYS_INST)	interacts with	has interaction from(460) (CT_INTERACTS _WITH)	Subsystem instance(271) (OT_SUBSYS_INST)	Unique
Tagged value(299) (OT_TAG_VALU E)	has reference value	is reference value of(581) (CT_HAS_REFER ENCE_VALUE)	Action(284) (OT_ACTION)	Unique
Tagged value(299) (OT_TAG_VALU E)	has reference value	is reference value of(581) (CT_HAS_REFER ENCE_VALUE)	Association instance(129) (OT_ASSOC_INS T)	Unique
Tagged value(299) (OT_TAG_VALU E)	has reference value	is reference value of(581) (CT_HAS_REFER ENCE_VALUE)	Association role(275) (OT_ASSOC_RO LE)	Unique
Tagged value(299) (OT_TAG_VALU E)	has reference value	is reference value of(581) (CT_HAS_REFER ENCE_VALUE)	Classifier role(276) (OT_CLS_ROLE)	Unique



Source Object Type	Relationship Type (active)	Relationship Type (passive)	Target Object Type	Possible Number of Connections
Tagged value(299) (OT_TAG_VALUE)	has reference value	is reference value of(581) (CT_HAS_REFERENCE_VALUE)	Collaboration instance set(291) (OT_COLLAB_INST_SET)	Unique
Tagged value(299) (OT_TAG_VALUE)	has reference value	is reference value of(581) (CT_HAS_REFERENCE_VALUE)	Composante de hardware(76) (OT_HW_CMP)	Unique
Tagged value(299) (OT_TAG_VALUE)	has reference value	is reference value of(581) (CT_HAS_REFERENCE_VALUE)	Constraint(88) (OT_CNSTR)	Unique
Tagged value(299) (OT_TAG_VALUE)	has reference value	is reference value of(581) (CT_HAS_REFERENCE_VALUE)	Data value(98) (OT_DATA_VAL)	Unique
Tagged value(299) (OT_TAG_VALUE)	has reference value	is reference value of(581) (CT_HAS_REFERENCE_VALUE)	Interaction instance set(292) (OT_INTERACT_INST_SET)	Unique
Tagged value(299) (OT_TAG_VALUE)	has reference value	is reference value of(581) (CT_HAS_REFERENCE_VALUE)	Link object(274) (OT_LINK_OBJ)	Unique
Tagged value(299) (OT_TAG_VALUE)	has reference value	is reference value of(581) (CT_HAS_REFERENCE_VALUE)	Note(186) (OT_NOTE)	Unique
Tagged value(299) (OT_TAG_VALUE)	has reference value	is reference value of(581) (CT_HAS_REFERENCE_VALUE)	Subsystem instance(271) (OT_SUBSYS_INST)	Unique



Source Object Type	Relationship Type (active)	Relationship Type (passive)	Target Object Type	Possible Number of Connections
Tagged value(299) (OT_TAG_VALUE)	has reference value	is reference value of(581) (CT_HAS_REFERENCE_VALUE)	Tagged value(299) (OT_TAG_VALUE)	Unique
Tagged value(299) (OT_TAG_VALUE)	has reference value	is reference value of(581) (CT_HAS_REFERENCE_VALUE)	Use case instance(273) (OT_USECASE_INSTANCE)	Unique
Tagged value(299) (OT_TAG_VALUE)	has type	is type of(508) (CT_IS_TYPE_OF)	Tag definition(298) (OT_TAG_DEF)	Unique
Use case instance(273) (OT_USECASE_INSTANCE)	has activation bar	is activation bar of(569) (CT_HAS_ACTIVATION_BAR)	Use case instance(273) (OT_USECASE_INSTANCE)	Unique
Use case instance(273) (OT_USECASE_INSTANCE)	has stereotype	is stereotype of(576) (CT_HAS_STEREOTYPE)	Stereotype(297) (OT_STEREOTYPE)	Unique
Use case instance(273) (OT_USECASE_INSTANCE)	has tagged value	is tagged value of(578) (CT_HAS_TAG_VALUE)	Tagged value(299) (OT_TAG_VALUE)	Unique



3.2.91 Diagrama de selección de procesos

Source Object Type	Relationship Type (active)	Relationship Type (passive)	Target Object Type	Possible Number of Connections
Función(22) (OT_FUNC)	es superior	es subordinado(3) (CT_IS_SUPERIOR_1)	Función(22) (OT_FUNC)	Unique
Función(22) (OT_FUNC)	pertenece a	pertenece a(369) (CT_BELONGS_TO_8)	Proceso principal(28) (OT_MAIN_PRCS)	Unique
Proceso principal(28) (OT_MAIN_PRCS)	es superior	es subordinado(3) (CT_IS_SUPERIOR_1)	Proceso principal(28) (OT_MAIN_PRCS)	Unique

3.2.92 Diagrama de sistema de aplicación

Source Object Type	Relationship Type (active)	Relationship Type (passive)	Target Object Type	Possible Number of Connections
Biblioteca de programas(68) (OT_PRG_LIB)	abarca	pertenece a(67) (CT_SUBS_1)	Biblioteca de programas(68) (OT_PRG_LIB)	Unique
Función informática(107) (OT_DP_FUNC)	abarca	pertenece a(67) (CT_SUBS_1)	Función informática(107) (OT_DP_FUNC)	Unique
Función informática(107) (OT_DP_FUNC)	abarca	pertenece a(239) (CT_SUBS_5)	Pantalla(31) (OT_SCRN)	Unique
Función informática(107) (OT_DP_FUNC)	apoya	es apoyado por(147) (CT_SUPP_3)	Función(22) (OT_FUNC)	Unique
Función informática(107) (OT_DP_FUNC)	crea	es generado por(44) (CT_CRT_1)	Lista(29) (OT_LST)	Unique



Source Object Type	Relationship Type (active)	Relationship Type (passive)	Target Object Type	Possible Number of Connections
Función informática(107) (OT_DP_FUNC)	es del tipo	tipifica(169) (CT_IS_OF_TYP E_3)	Tipo de función informática(105) (OT_DP_FUNC_T YPE)	Unique
Función informática(107) (OT_DP_FUNC)	es predecesor de	es sucesor de(152) (CT_IS_PRED_O F)	Función informática(107) (OT_DP_FUNC)	Unique
Función informática(107) (OT_DP_FUNC)	utiliza	es utilizado por(397) (CT_USES)	Pantalla(31) (OT_SCRN)	Unique
Lenguaje de programación(70) (OT_PRG_LNG)	es idioma de desarrollo de	es realizado con(240) (CT_IS_PRG_LN G)	Función informática(107) (OT_DP_FUNC)	Unique
Lenguaje de programación(70) (OT_PRG_LNG)	es idioma de desarrollo de	es realizado con(240) (CT_IS_PRG_LN G)	Módulo(65) (OT_MOD)	Unique
Lenguaje de programación(70) (OT_PRG_LNG)	es idioma de desarrollo de	es realizado con(240) (CT_IS_PRG_LN G)	Sistema de aplicación(64) (OT_APPL_SYS)	Unique
Módulo(65) (OT_MOD)	abarca	pertenece a(67) (CT_SUBS_1)	Función informática(107) (OT_DP_FUNC)	Unique
Módulo(65) (OT_MOD)	abarca	pertenece a(67) (CT_SUBS_1)	Módulo(65) (OT_MOD)	Unique
Módulo(65) (OT_MOD)	abarca	pertenece a(239) (CT_SUBS_5)	Pantalla(31) (OT_SCRN)	Unique
Módulo(65) (OT_MOD)	apoya	es apoyado por(147) (CT_SUPP_3)	Función(22) (OT_FUNC)	Unique



Source Object Type	Relationship Type (active)	Relationship Type (passive)	Target Object Type	Possible Number of Connections
Módulo(65) (OT_MOD)	crea	es generado por(44) (CT_CRT_1)	Lista(29) (OT_LST)	Unique
Módulo(65) (OT_MOD)	es del tipo	tipifica(169) (CT_IS_OF_TYP E_3)	Tipo de módulo(37) (OT_MOD_TYPE)	Unique
Módulo(65) (OT_MOD)	es predecesor de	es sucesor de(152) (CT_IS_PRED_OF)	Módulo(65) (OT_MOD)	Unique
Módulo(65) (OT_MOD)	utiliza	es utilizado por(397) (CT_USES)	Pantalla(31) (OT_SCRN)	Unique
Módulo de programa(67) (OT_PRG_MOD)	abarca	pertenece a(67) (CT_SUBS_1)	Módulo de programa(67) (OT_PRG_MOD)	Unique
Módulo de programa(67) (OT_PRG_MOD)	es del tipo	tipifica(169) (CT_IS_OF_TYP E_3)	Tipo de módulo de programa(66) (OT_PRG_MOD_TYPE)	Unique
SGBD(69) (OT_DBMS)	es del tipo	tipifica(169) (CT_IS_OF_TYP E_3)	Tipo de SGBD(15) (OT_DBMS_TYPE)	Unique
Sistema de aplicación(64) (OT_APPL_SYS)	abarca	pertenece a(67) (CT_SUBS_1)	Función informática(107) (OT_DP_FUNC)	Unique
Sistema de aplicación(64) (OT_APPL_SYS)	abarca	pertenece a(67) (CT_SUBS_1)	Módulo(65) (OT_MOD)	Unique
Sistema de aplicación(64) (OT_APPL_SYS)	abarca	pertenece a(239) (CT_SUBS_5)	Pantalla(31) (OT_SCRN)	Unique



Source Object Type	Relationship Type (active)	Relationship Type (passive)	Target Object Type	Possible Number of Connections
Sistema de aplicación(64) (OT_APPL_SYS)	abarca	pertenece a(67) (CT_SUBS_1)	Sistema de aplicación(64) (OT_APPL_SYS)	Unique
Sistema de aplicación(64) (OT_APPL_SYS)	apoya	es apoyado por(147) (CT_SUPP_3)	Función(22) (OT_FUNC)	Unique
Sistema de aplicación(64) (OT_APPL_SYS)	crea	es generado por(44) (CT_CRT_1)	Lista(29) (OT_LST)	Unique
Sistema de aplicación(64) (OT_APPL_SYS)	es del tipo	tipifica(169) (CT_IS_OF_TYPE_3)	Tipo de sistema de aplicación(6) (OT_APPL_SYS_TYPE)	Unique
Sistema de aplicación(64) (OT_APPL_SYS)	es predecesor de	es sucesor de(152) (CT_IS_PRED_OF)	Sistema de aplicación(64) (OT_APPL_SYS)	Unique
Sistema de aplicación(64) (OT_APPL_SYS)	utiliza	es utilizado por(397) (CT_USES)	Pantalla(31) (OT_SCRN)	Unique
Sistema operativo(72) (OT_OS)	es del tipo	tipifica(169) (CT_IS_OF_TYPE_3)	Tipo de sistema operativo(10) (OT_OS_TYPE)	Unique
Tipo de interfaz de usuario(9) (OT_GRP_UI_TYPE)	es interfaz de usuario	se ejecuta bajo(254) (CT_IS_UI)	Función informática(107) (OT_DP_FUNC)	Unique
Tipo de interfaz de usuario(9) (OT_GRP_UI_TYPE)	es interfaz de usuario	se ejecuta bajo(254) (CT_IS_UI)	Módulo(65) (OT_MOD)	Unique
Tipo de interfaz de usuario(9) (OT_GRP_UI_TYPE)	es interfaz de usuario	se ejecuta bajo(254) (CT_IS_UI)	Módulo de programa(67) (OT_PRG_MOD)	Unique



Source Object Type	Relationship Type (active)	Relationship Type (passive)	Target Object Type	Possible Number of Connections
Tipo de interfaz de usuario(9) (OT_GRP_UI_TYPE)	es interfaz de usuario	se ejecuta bajo(254) (CT_IS_UI)	Sistema de aplicación(64) (OT_APPL_SYS)	Unique
Tipo de módulo de programa(66) (OT_PRG_MOD_TYPE)	accede a	tiene acceso por medio de(138) (CT_ACS_3)	Biblioteca de programas(68) (OT_PRG_LIB)	Unique
Tipo de módulo de programa(66) (OT_PRG_MOD_TYPE)	puede abarcar	puede pertenecer a(249) (CT_CAN_SUBS_4)	Tipo de módulo de programa(66) (OT_PRG_MOD_TYPE)	Unique
Tipo de módulo de programa(66) (OT_PRG_MOD_TYPE)	realiza	es realizado por(56) (CT_REAL)	Tipo de función informática(105) (OT_DP_FUNC_TYPE)	Unique
Tipo de módulo de programa(66) (OT_PRG_MOD_TYPE)	realiza	es realizado por(56) (CT_REAL)	Tipo de módulo(37) (OT_MOD_TYPE)	Unique
Tipo de módulo de programa(66) (OT_PRG_MOD_TYPE)	realiza	es realizado por(56) (CT_REAL)	Tipo de sistema de aplicación(6) (OT_APPL_SYS_TYPE)	Unique
Tipo de SGBD(15) (OT_DBMS_TYPE)	es plataforma de	se ejecuta bajo(70) (CT_IS_PLTFM_OF)	Función informática(107) (OT_DP_FUNC)	Unique



Source Object Type	Relationship Type (active)	Relationship Type (passive)	Target Object Type	Possible Number of Connections
Tipo de SGBD(15) (OT_DBMS_TYPE)	es plataforma de	se ejecuta bajo(70) (CT_IS_PLTFRM_OF)	Módulo(65) (OT_MOD)	Unique
Tipo de SGBD(15) (OT_DBMS_TYPE)	es plataforma de	se ejecuta bajo(70) (CT_IS_PLTFRM_OF)	Módulo de programa(67) (OT_PRG_MOD)	Unique
Tipo de SGBD(15) (OT_DBMS_TYPE)	es plataforma de	se ejecuta bajo(70) (CT_IS_PLTFRM_OF)	Sistema de aplicación(64) (OT_APPL_SYS)	Unique
Tipo de sistema operativo(10) (OT_OS_TYPE)	es plataforma de	se ejecuta bajo(70) (CT_IS_PLTFRM_OF)	Función informática(107) (OT_DP_FUNC)	Unique
Tipo de sistema operativo(10) (OT_OS_TYPE)	es plataforma de	se ejecuta bajo(70) (CT_IS_PLTFRM_OF)	Módulo(65) (OT_MOD)	Unique
Tipo de sistema operativo(10) (OT_OS_TYPE)	es plataforma de	se ejecuta bajo(70) (CT_IS_PLTFRM_OF)	Módulo de programa(67) (OT_PRG_MOD)	Unique
Tipo de sistema operativo(10) (OT_OS_TYPE)	es plataforma de	se ejecuta bajo(70) (CT_IS_PLTFRM_OF)	Sistema de aplicación(64) (OT_APPL_SYS)	Unique



3.2.93 Diagrama de tabla

Source Object Type	Relationship Type (active)	Relationship Type (passive)	Target Object Type	Possible Number of Connections
Campo(21) (OT_FLD)	ilustra	es ilustrado por(84) (CT_DEPICTS_1)	Atributo(8) (OT_ATTR)	Unique
Campo(21) (OT_FLD)	ilustra	es ilustrado por(84) (CT_DEPICTS_1)	Atributo MRE(19) (OT_ERM_ATTR)	Unique
Campo(21) (OT_FLD)	ilustra	es ilustrado por(84) (CT_DEPICTS_1)	Tipo de relación(11) (OT_RELSHP_TYPE)	Unique
Campo(21) (OT_FLD)	tiene	pertenece a(96) (CT_HAS_1)	Dominio (físico)(47) (OT_DOM_PHYS)	Unique
Campo (ejemplar)(74) (OT_FLD_SPEC)	es del tipo	tipifica(169) (CT_IS_OF_TYPE_3)	Campo(21) (OT_FLD)	Unique
Dominio (físico)(47) (OT_DOM_PHYS)	ilustra	es ilustrado por(84) (CT_DEPICTS_1)	Dominio(16) (OT_DOM)	Unique
Tabla(55) (OT_TBL)	ilustra	es ilustrado por(84) (CT_DEPICTS_1)	Relation(51) (OT_REL)	Unique
Tabla(55) (OT_TBL)	ilustra	es ilustrado por(84) (CT_DEPICTS_1)	Tipo de entidad(17) (OT_ENT_TYPE)	Unique
Tabla(55) (OT_TBL)	ilustra	es ilustrado por(84) (CT_DEPICTS_1)	Tipo de relación(11) (OT_RELSHP_TYPE)	Unique



Source Object Type	Relationship Type (active)	Relationship Type (passive)	Target Object Type	Possible Number of Connections
Tabla(55) (OT_TBL)	ilustra	es ilustrado por(84) (CT_DEPICTS_1)	View(57) (OT_VIEW)	Unique
Tabla(55) (OT_TBL)	posee	es parte de(95) (CT_OWNS)	Campo(21) (OT_FLD)	Unique
Tabla(55) (OT_TBL)	tiene referencia a	tiene referencia a(294) (CT_HAS_REF_TO)	Tabla(55) (OT_TBL)	Unique
Tablas (ejemplar)(73) (OT_TBL_SPEC)	es del tipo	tipifica(169) (CT_IS_OF_TYPE_3)	Tabla(55) (OT_TBL)	Unique
Tipo de sistema de aplicación(6) (OT_APPL_SYS_TYPE)	es propietario de	tiene propietario(271) (CT_IS_OWN)	Tabla(55) (OT_TBL)	Unique
View (físico)(75) (OT_VIEW_PHYS)	ilustra	es ilustrado por(84) (CT_DEPICTS_1)	View(57) (OT_VIEW)	Unique
View (físico)(75) (OT_VIEW_PHYS)	lee	es leído por(247) (CT_READ_1)	Campo(21) (OT_FLD)	Unique
View (físico)(75) (OT_VIEW_PHYS)	lee	es leído por(247) (CT_READ_1)	Tabla(55) (OT_TBL)	Unique
View (físico)(75) (OT_VIEW_PHYS)	lee	lee(248) (CT_READ_2)	View (físico)(75) (OT_VIEW_PHYS)	Unique
Área de memoria(53) (OT_MEM_LOC)	está asignado	está asignado(93) (CT_IS_ASSIG_5)	Campo(21) (OT_FLD)	Unique



Source Object Type	Relationship Type (active)	Relationship Type (passive)	Target Object Type	Possible Number of Connections
Área de memoria(53) (OT_MEM_LOC)	está asignado	está asignado(93) (CT_IS_ASSIG_5)	Tabla(55) (OT_TBL)	Unique
Índice(103) (OT_IDX)	está definido por	define(246) (CT_IS_DEF_BY_1)	Campo(21) (OT_FLD)	Unique

3.2.94 Diagrama de tipo de sistema de aplicación

Source Object Type	Relationship Type (active)	Relationship Type (passive)	Target Object Type	Possible Number of Connections
Clase de función informática(106) (OT_DP_FUNC_CLS)	abarca	pertenece a(155) (CT_CAN_SUBS_2)	Clase de función informática(106) (OT_DP_FUNC_CLS)	Unique
Clase de función informática(106) (OT_DP_FUNC_CLS)	apoya	es apoyado por(221) (CT_CAN_SUPP_1)	Función(22) (OT_FUNC)	Unique
Clase de función informática(106) (OT_DP_FUNC_CLS)	apoya	es soportado por la utilización de(146) (CT_SUPP_2)	Objetivo(86) (OT_OBJECTIVE)	Unique
Clase de módulo(38) (OT_MOD_CLS)	abarca	pertenece a(155) (CT_CAN_SUBS_2)	Clase de función informática(106) (OT_DP_FUNC_CLS)	Unique
Clase de módulo(38) (OT_MOD_CLS)	abarca	pertenece a(155) (CT_CAN_SUBS_2)	Clase de módulo(38) (OT_MOD_CLS)	Unique



Source Object Type	Relationship Type (active)	Relationship Type (passive)	Target Object Type	Possible Number of Connections
Clase de módulo(38) (OT_MOD_CLS)	apoya	es apoyado por(221) (CT_CAN_SUPP_1)	Función(22) (OT_FUNC)	Unique
Clase de módulo(38) (OT_MOD_CLS)	apoya	es apoyado por la utilización de(145) (CT_SUPP_1)	Objetivo(86) (OT_OBJECTIVE)	Unique
Clase de sistema de aplicación(7) (OT_APPL_SYS_CLS)	abarca	pertenece a(155) (CT_CAN_SUBS_2)	Clase de módulo(38) (OT_MOD_CLS)	Unique
Clase de sistema de aplicación(7) (OT_APPL_SYS_CLS)	abarca	pertenece a(155) (CT_CAN_SUBS_2)	Clase de sistema de aplicación(7) (OT_APPL_SYS_CLS)	Unique
Clase de sistema de aplicación(7) (OT_APPL_SYS_CLS)	abarca	pertenece a(155) (CT_CAN_SUBS_2)	Lenguaje de programación(70) (OT_PRG_LNG)	Unique
Clase de sistema de aplicación(7) (OT_APPL_SYS_CLS)	abarca	pertenece a(155) (CT_CAN_SUBS_2)	Tipo de SGBD(15) (OT_DBMS_TYPE)	Unique
Clase de sistema de aplicación(7) (OT_APPL_SYS_CLS)	abarca	pertenece a(155) (CT_CAN_SUBS_2)	Tipo de sistema operativo(10) (OT_OS_TYPE)	Unique
Clase de sistema de aplicación(7) (OT_APPL_SYS_CLS)	apoya	es apoyado por la utilización de(145) (CT_SUPP_1)	Objetivo(86) (OT_OBJECTIVE)	Unique



Source Object Type	Relationship Type (active)	Relationship Type (passive)	Target Object Type	Possible Number of Connections
Clase de sistema de aplicación(7) (OT_APPL_SYS_CLS)	puede abarcar	puede pertenecer a(161) (CT_CAN_SUBS_3)	Clase de función informática(106) (OT_DP_FUNC_CLS)	Unique
Clase de sistema de aplicación(7) (OT_APPL_SYS_CLS)	puede apoyar	puede ser apoyado por(238) (CT_CAN_SUPP_2)	Función(22) (OT_FUNC)	Unique
Función(22) (OT_FUNC)	crea	es generado por(66) (CT_CRT_3)	Lista(29) (OT_LST)	Unique
Función(22) (OT_FUNC)	emplea	es empleado por(60) (CT_USE_1)	Lista(29) (OT_LST)	Unique
Función(22) (OT_FUNC)	es representado por	representa(73) (CT_IS_REPR_BY)	Pantalla(31) (OT_SCRN)	Unique
Función(22) (OT_FUNC)	puede crear	puede ser creado por(267) (CT_CAN_CRT)	Diseño de lista(30) (OT_LST_DSGN)	Unique
Función(22) (OT_FUNC)	puede emplear	puede ser empleado por(243) (CT_CAN_USE_2)	Diseño de lista(30) (OT_LST_DSGN)	Unique
Función(22) (OT_FUNC)	puede emplear	puede ser empleado por(243) (CT_CAN_USE_2)	Diseño de pantalla(32) (OT_SCRN_DSGN)	Unique
Lenguaje de programación(70) (OT_PRG_LNG)	abarca	pertenece a(155) (CT_CAN_SUBS_2)	Lenguaje de programación(70) (OT_PRG_LNG)	Unique



Source Object Type	Relationship Type (active)	Relationship Type (passive)	Target Object Type	Possible Number of Connections
Lenguaje de programación(70) (OT_PRG_LNG)	es idioma de desarrollo de	es realizado con(240) (CT_IS_PRG_LNG)	Tipo de función informática(105) (OT_DP_FUNC_TYPE)	Unique
Lenguaje de programación(70) (OT_PRG_LNG)	es idioma de desarrollo de	es realizado con(240) (CT_IS_PRG_LNG)	Tipo de módulo(37) (OT_MOD_TYPE)	Unique
Lenguaje de programación(70) (OT_PRG_LNG)	es idioma de desarrollo de	es realizado con(240) (CT_IS_PRG_LNG)	Tipo de sistema de aplicación(6) (OT_APPL_SYS_TYPE)	Unique
Lenguaje de programación(70) (OT_PRG_LNG)	es predecesor de	es sucesor de(152) (CT_IS_PRED_OF)	Lenguaje de programación(70) (OT_PRG_LNG)	Unique
Lista(29) (OT_LST)	realiza	es realizado por(56) (CT_REAL)	Diseño de lista(30) (OT_LST_DSGN)	Unique
Pantalla(31) (OT_SCRN)	pertenece a	abarca(87) (CT_BELONGS_TO_1)	Categoría de pantalla(430) (OT_SCRN_CATEGORY)	Unique
Pantalla(31) (OT_SCRN)	realiza	es realizado por(56) (CT_REAL)	Diseño de pantalla(32) (OT_SCRN_DSGN)	Unique
Socket(296) (OT_SOCKET)	abarca	pertenece a(155) (CT_CAN_SUBS_2)	Socket(296) (OT_SOCKET)	Unique
Socket(296) (OT_SOCKET)	apoya	es apoyado por(221) (CT_CAN_SUPP_1)	Facultad(293) (OT_IS_FUNC)	Unique



Source Object Type	Relationship Type (active)	Relationship Type (passive)	Target Object Type	Possible Number of Connections
Socket(296) (OT_SOCKET)	apoya	es apoyado por(221) (CT_CAN_SUPP_1)	Función(22) (OT_FUNC)	Unique
Socket(296) (OT_SOCKET)	apoya	es apoyado por(221) (CT_CAN_SUPP_1)	IS service(295) (OT_IS_SERVICE)	Unique
Socket(296) (OT_SOCKET)	apoya	es apoyado por(221) (CT_CAN_SUPP_1)	Tipo de servicio(294) (OT_FUNC_CLUSTER)	Unique
Tipo de función informática(105) (OT_DP_FUNC_TYPE)	abarca	pertenece a(155) (CT_CAN_SUBS_2)	Función(22) (OT_FUNC)	Unique
Tipo de función informática(105) (OT_DP_FUNC_TYPE)	abarca	pertenece a(239) (CT_SUBS_5)	Pantalla(31) (OT_SCRN)	Unique
Tipo de función informática(105) (OT_DP_FUNC_TYPE)	abarca	pertenece a(155) (CT_CAN_SUBS_2)	Tipo de función informática(105) (OT_DP_FUNC_TYPE)	Unique
Tipo de función informática(105) (OT_DP_FUNC_TYPE)	apoya	es apoyado por(221) (CT_CAN_SUPP_1)	Facultad(293) (OT_IS_FUNC)	Unique
Tipo de función informática(105) (OT_DP_FUNC_TYPE)	apoya	es apoyado por(221) (CT_CAN_SUPP_1)	Función(22) (OT_FUNC)	Unique
Tipo de función informática(105) (OT_DP_FUNC_TYPE)	apoya	es apoyado por(221) (CT_CAN_SUPP_1)	IS service(295) (OT_IS_SERVICE)	Unique



Source Object Type	Relationship Type (active)	Relationship Type (passive)	Target Object Type	Possible Number of Connections
Tipo de función informática(105) (OT_DP_FUNC_T YPE)	apoya	es apoyado por(221) (CT_CAN_SUPP_1)	Tipo de servicio(294) (OT_FUNC_CLUS TER)	Unique
Tipo de función informática(105) (OT_DP_FUNC_T YPE)	apoya	es soportado por la utilización de(146) (CT_SUPP_2)	Objetivo(86) (OT_OBJECTIVE)	Unique
Tipo de función informática(105) (OT_DP_FUNC_T YPE)	crea	es generado por(44) (CT_CRT_1)	Lista(29) (OT_LST)	Unique
Tipo de función informática(105) (OT_DP_FUNC_T YPE)	es generalización de	es especialización de(479) (CT_GENERAL_2)	Tipo de función informática(105) (OT_DP_FUNC_T YPE)	Unique
Tipo de función informática(105) (OT_DP_FUNC_T YPE)	es predecesor de	es sucesor de(152) (CT_IS_PRED_O F)	Tipo de función informática(105) (OT_DP_FUNC_T YPE)	Unique
Tipo de función informática(105) (OT_DP_FUNC_T YPE)	is composed of	is part of(667) (CT_ARCHIMATE _IS_COMPOSED _OF)	Tipo de función informática(105) (OT_DP_FUNC_T YPE)	Unique
Tipo de función informática(105) (OT_DP_FUNC_T YPE)	pertenece a la clase	abarca(212) (CT_BELONGS_T O_CLS)	Clase de función informática(106) (OT_DP_FUNC_ CLS)	Unique
Tipo de función informática(105) (OT_DP_FUNC_T YPE)	realizes	is realized by(664) (CT_ARCHIMATE _REALIZES)	Tipo de sistema de aplicación(6) (OT_APPL_SYS_ TYPE)	Unique



Source Object Type	Relationship Type (active)	Relationship Type (passive)	Target Object Type	Possible Number of Connections
Tipo de función informática(105) (OT_DP_FUNC_T YPE)	utiliza	es utilizado por(397) (CT_USES)	Pantalla(31) (OT_SCRN)	Unique
Tipo de interfaz de usuario(9) (OT_GRP_UI_T YPE)	es predecesor de	es sucesor de(152) (CT_IS_PRED_O F)	Tipo de interfaz de usuario(9) (OT_GRP_UI_T YPE)	Unique
Tipo de interfaz de usuario(9) (OT_GRP_UI_T YPE)	puede ser plataforma de	puede ejecutarse en(241) (CT_CAN_BE_PL TFRM_OF)	Tipo de función informática(105) (OT_DP_FUNC_T YPE)	Unique
Tipo de interfaz de usuario(9) (OT_GRP_UI_T YPE)	puede ser plataforma de	puede ejecutarse en(241) (CT_CAN_BE_PL TFRM_OF)	Tipo de módulo(37) (OT_MOD_TYPE)	Unique
Tipo de interfaz de usuario(9) (OT_GRP_UI_T YPE)	puede ser plataforma de	puede ejecutarse en(241) (CT_CAN_BE_PL TFRM_OF)	Tipo de sistema de aplicación(6) (OT_APPL_SYS_ TYPE)	Unique
Tipo de módulo(37) (OT_MOD_TYPE)	abarca	pertenece a(239) (CT_SUBS_5)	Pantalla(31) (OT_SCRN)	Unique
Tipo de módulo(37) (OT_MOD_TYPE)	abarca	pertenece a(155) (CT_CAN_SUBS _2)	Tipo de función informática(105) (OT_DP_FUNC_T YPE)	Unique
Tipo de módulo(37) (OT_MOD_TYPE)	abarca	pertenece a(155) (CT_CAN_SUBS _2)	Tipo de módulo(37) (OT_MOD_TYPE)	Unique



Source Object Type	Relationship Type (active)	Relationship Type (passive)	Target Object Type	Possible Number of Connections
Tipo de módulo(37) (OT_MOD_TYPE)	apoya	es apoyado por(221) (CT_CAN_SUPP_1)	Función(22) (OT_FUNC)	Unique
Tipo de módulo(37) (OT_MOD_TYPE)	apoya	es soportado por la utilización de(146) (CT_SUPP_2)	Objetivo(86) (OT_OBJECTIVE)	Unique
Tipo de módulo(37) (OT_MOD_TYPE)	crea	es generado por(69) (CT_CRT_4)	Lista(29) (OT_LST)	Unique
Tipo de módulo(37) (OT_MOD_TYPE)	es predecesor de	es sucesor de(152) (CT_IS_PRED_OF)	Tipo de módulo(37) (OT_MOD_TYPE)	Unique
Tipo de módulo(37) (OT_MOD_TYPE)	pertenece a la clase	abarca(212) (CT_BELONGS_TO_CLS)	Clase de módulo(38) (OT_MOD_CLS)	Unique
Tipo de módulo(37) (OT_MOD_TYPE)	utiliza	es utilizado por(397) (CT_USES)	Pantalla(31) (OT_SCRN)	Unique
Tipo de módulo de programa(66) (OT_PRG_MOD_TYPE)	realiza	es realizado por(56) (CT_REAL)	Tipo de función informática(105) (OT_DP_FUNC_TYPE)	Unique
Tipo de módulo de programa(66) (OT_PRG_MOD_TYPE)	realiza	es realizado por(56) (CT_REAL)	Tipo de módulo(37) (OT_MOD_TYPE)	Unique
Tipo de módulo de programa(66) (OT_PRG_MOD_TYPE)	realiza	es realizado por(56) (CT_REAL)	Tipo de sistema de aplicación(6) (OT_APPL_SYS_TYPE)	Unique



Source Object Type	Relationship Type (active)	Relationship Type (passive)	Target Object Type	Possible Number of Connections
Tipo de SGBD(15) (OT_DBMS_TYPE)	abarca	pertenece a(155) (CT_CAN_SUBS_2)	Tipo de SGBD(15) (OT_DBMS_TYPE)	Unique
Tipo de SGBD(15) (OT_DBMS_TYPE)	es predecesor de	es sucesor de(152) (CT_IS_PRED_OF)	Tipo de SGBD(15) (OT_DBMS_TYPE)	Unique
Tipo de SGBD(15) (OT_DBMS_TYPE)	puede ejecutarse bajo	puede ser plataforma para(242) (CT_CAN_EXEC_ON)	Tipo de sistema operativo(10) (OT_OS_TYPE)	Unique
Tipo de SGBD(15) (OT_DBMS_TYPE)	puede ser plataforma de	puede ejecutarse en(241) (CT_CAN_BE_PLTFRM_OF)	Tipo de función informática(105) (OT_DP_FUNC_TYPE)	Unique
Tipo de SGBD(15) (OT_DBMS_TYPE)	puede ser plataforma de	puede ejecutarse en(241) (CT_CAN_BE_PLTFRM_OF)	Tipo de módulo(37) (OT_MOD_TYPE)	Unique
Tipo de SGBD(15) (OT_DBMS_TYPE)	puede ser plataforma de	puede ejecutarse en(241) (CT_CAN_BE_PLTFRM_OF)	Tipo de sistema de aplicación(6) (OT_APPL_SYS_TYPE)	Unique
Tipo de sistema de aplicación(6) (OT_APPL_SYS_TYPE)	abarca	pertenece a(239) (CT_SUBS_5)	Pantalla(31) (OT_SCRN)	Unique
Tipo de sistema de aplicación(6) (OT_APPL_SYS_TYPE)	abarca	pertenece a(155) (CT_CAN_SUBS_2)	Tipo de función informática(105) (OT_DP_FUNC_TYPE)	Unique



Source Object Type	Relationship Type (active)	Relationship Type (passive)	Target Object Type	Possible Number of Connections
Tipo de sistema de aplicación(6) (OT_APPL_SYS_TYPE)	abarca	pertenece a(155) (CT_CAN_SUBS_2)	Tipo de módulo(37) (OT_MOD_TYPE)	Unique
Tipo de sistema de aplicación(6) (OT_APPL_SYS_TYPE)	abarca	pertenece a(155) (CT_CAN_SUBS_2)	Tipo de sistema de aplicación(6) (OT_APPL_SYS_TYPE)	Unique
Tipo de sistema de aplicación(6) (OT_APPL_SYS_TYPE)	apoya	es apoyado por(221) (CT_CAN_SUPP_1)	Facultad(293) (OT_IS_FUNC)	Unique
Tipo de sistema de aplicación(6) (OT_APPL_SYS_TYPE)	apoya	es apoyado por(221) (CT_CAN_SUPP_1)	Función(22) (OT_FUNC)	Unique
Tipo de sistema de aplicación(6) (OT_APPL_SYS_TYPE)	apoya	es apoyado por(221) (CT_CAN_SUPP_1)	IS service(295) (OT_IS_SERVICE)	Unique
Tipo de sistema de aplicación(6) (OT_APPL_SYS_TYPE)	apoya	es apoyado por(221) (CT_CAN_SUPP_1)	Tipo de servicio(294) (OT_FUNC_CLUSTER)	Unique
Tipo de sistema de aplicación(6) (OT_APPL_SYS_TYPE)	apoya	es soportado por la utilización de(146) (CT_SUPP_2)	Objetivo(86) (OT_OBJECTIVE)	Unique
Tipo de sistema de aplicación(6) (OT_APPL_SYS_TYPE)	crea	es generado por(69) (CT_CRT_4)	Lista(29) (OT_LST)	Unique
Tipo de sistema de aplicación(6) (OT_APPL_SYS_TYPE)	es predecesor de	es sucesor de(152) (CT_IS_PRED_OF)	Tipo de sistema de aplicación(6) (OT_APPL_SYS_TYPE)	Unique



Source Object Type	Relationship Type (active)	Relationship Type (passive)	Target Object Type	Possible Number of Connections
Tipo de sistema de aplicación(6) (OT_APPL_SYS_TYPE)	generalizes	specializes(415) (CT_GENERAL)	Tipo de sistema de aplicación(6) (OT_APPL_SYS_TYPE)	Unique
Tipo de sistema de aplicación(6) (OT_APPL_SYS_TYPE)	is assigned to	has assignment(669) (CT_ARCHIMATE_IS_ASSIGNED_TO)	Tipo de sistema de aplicación(6) (OT_APPL_SYS_TYPE)	Unique
Tipo de sistema de aplicación(6) (OT_APPL_SYS_TYPE)	is composed of	is part of(667) (CT_ARCHIMATE_IS_COMPOSED_OF)	Tipo de sistema de aplicación(6) (OT_APPL_SYS_TYPE)	Unique
Tipo de sistema de aplicación(6) (OT_APPL_SYS_TYPE)	pertenece a la clase	abarca(212) (CT_BELONGS_TO_CLS)	Clase de sistema de aplicación(7) (OT_APPL_SYS_CLS)	Unique
Tipo de sistema de aplicación(6) (OT_APPL_SYS_TYPE)	realizes	is realized by(664) (CT_ARCHIMATE_REALIZES)	Tipo de sistema de aplicación(6) (OT_APPL_SYS_TYPE)	Unique
Tipo de sistema de aplicación(6) (OT_APPL_SYS_TYPE)	utiliza	es utilizado por(397) (CT_USES)	Pantalla(31) (OT_SCRN)	Unique
Tipo de sistema operativo(10) (OT_OS_TYPE)	abarca	pertenece a(155) (CT_CAN_SUBS_2)	Tipo de sistema operativo(10) (OT_OS_TYPE)	Unique
Tipo de sistema operativo(10) (OT_OS_TYPE)	es predecesor de	es sucesor de(152) (CT_IS_PRED_OF)	Tipo de sistema operativo(10) (OT_OS_TYPE)	Unique



Source Object Type	Relationship Type (active)	Relationship Type (passive)	Target Object Type	Possible Number of Connections
Tipo de sistema operativo(10) (OT_OS_TYPE)	puede ser plataforma de	puede ejecutarse en(241) (CT_CAN_BE_PLTFRM_OF)	Tipo de función informática(105) (OT_DP_FUNC_TYPE)	Unique
Tipo de sistema operativo(10) (OT_OS_TYPE)	puede ser plataforma de	puede ejecutarse en(241) (CT_CAN_BE_PLTFRM_OF)	Tipo de módulo(37) (OT_MOD_TYPE)	Unique
Tipo de sistema operativo(10) (OT_OS_TYPE)	puede ser plataforma de	puede ejecutarse en(241) (CT_CAN_BE_PLTFRM_OF)	Tipo de sistema de aplicación(6) (OT_APPL_SYS_TYPE)	Unique



3.2.95 Diagrama de tipo de sistema de aplicación (visualizado en columnas)

Source Object Type	Relationship Type (active)	Relationship Type (passive)	Target Object Type	Possible Number of Connections
Socket(296) (OT_SOCKET)	abarca	pertenece a(155) (CT_CAN_SUBS_2)	Socket(296) (OT_SOCKET)	Unique
Socket(296) (OT_SOCKET)	apoya	es apoyado por(221) (CT_CAN_SUPP_1)	Facultad(293) (OT_IS_FUNC)	Unique
Socket(296) (OT_SOCKET)	apoya	es apoyado por(221) (CT_CAN_SUPP_1)	Función(22) (OT_FUNC)	Unique
Socket(296) (OT_SOCKET)	apoya	es apoyado por(221) (CT_CAN_SUPP_1)	IS service(295) (OT_IS_SERVICE)	Unique
Socket(296) (OT_SOCKET)	apoya	es apoyado por(221) (CT_CAN_SUPP_1)	Tipo de servicio(294) (OT_FUNC_CLUSTER)	Unique
Tipo de función informática(105) (OT_DP_FUNC_TYPE)	abarca	pertenece a(155) (CT_CAN_SUBS_2)	Función(22) (OT_FUNC)	Unique
Tipo de función informática(105) (OT_DP_FUNC_TYPE)	abarca	pertenece a(155) (CT_CAN_SUBS_2)	Tipo de función informática(105) (OT_DP_FUNC_TYPE)	Unique
Tipo de función informática(105) (OT_DP_FUNC_TYPE)	apoya	es apoyado por(221) (CT_CAN_SUPP_1)	Facultad(293) (OT_IS_FUNC)	Unique



Source Object Type	Relationship Type (active)	Relationship Type (passive)	Target Object Type	Possible Number of Connections
Tipo de función informática(105) (OT_DP_FUNC_T YPE)	apoya	es apoyado por(221) (CT_CAN_SUPP_ 1)	Función(22) (OT_FUNC)	Unique
Tipo de función informática(105) (OT_DP_FUNC_T YPE)	apoya	es apoyado por(221) (CT_CAN_SUPP_ 1)	IS service(295) (OT_IS_SERVIC E)	Unique
Tipo de función informática(105) (OT_DP_FUNC_T YPE)	apoya	es apoyado por(221) (CT_CAN_SUPP_ 1)	Tipo de servicio(294) (OT_FUNC_CLUS TER)	Unique
Tipo de función informática(105) (OT_DP_FUNC_T YPE)	es predecesor de	es sucesor de(152) (CT_IS_PRED_O F)	Tipo de función informática(105) (OT_DP_FUNC_T YPE)	Unique
Tipo de sistema de aplicación(6) (OT_APPL_SYS_ TYPE)	abarca	pertenece a(155) (CT_CAN_SUBS _2)	Tipo de función informática(105) (OT_DP_FUNC_T YPE)	Unique
Tipo de sistema de aplicación(6) (OT_APPL_SYS_ TYPE)	abarca	pertenece a(155) (CT_CAN_SUBS _2)	Tipo de sistema de aplicación(6) (OT_APPL_SYS_ TYPE)	Unique
Tipo de sistema de aplicación(6) (OT_APPL_SYS_ TYPE)	apoya	es apoyado por(221) (CT_CAN_SUPP_ 1)	Facultad(293) (OT_IS_FUNC)	Unique
Tipo de sistema de aplicación(6) (OT_APPL_SYS_ TYPE)	apoya	es apoyado por(221) (CT_CAN_SUPP_ 1)	Función(22) (OT_FUNC)	Unique
Tipo de sistema de aplicación(6) (OT_APPL_SYS_ TYPE)	apoya	es apoyado por(221) (CT_CAN_SUPP_ 1)	IS service(295) (OT_IS_SERVIC E)	Unique



Source Object Type	Relationship Type (active)	Relationship Type (passive)	Target Object Type	Possible Number of Connections
Tipo de sistema de aplicación(6) (OT_APPL_SYS_TYPE)	apoya	es apoyado por(221) (CT_CAN_SUPP_1)	Tipo de servicio(294) (OT_FUNC_CLUSTER)	Unique
Tipo de sistema de aplicación(6) (OT_APPL_SYS_TYPE)	es predecesor de	es sucesor de(152) (CT_IS_PRED_OF)	Tipo de sistema de aplicación(6) (OT_APPL_SYS_TYPE)	Unique

3.2.96 Diagrama de trayectoria comercial

Source Object Type	Relationship Type (active)	Relationship Type (passive)	Target Object Type	Possible Number of Connections
Clase de sistema de aplicación(7) (OT_APPL_SYS_CLS)	apoya	es apoyado por(221) (CT_CAN_SUPP_1)	Tipo de servicio(294) (OT_FUNC_CLUSTER)	Unique
Class(90) (OT_CLS)	es entrada para	tiene como entrada(49) (CT_IS_INP_FOR)	Tipo de servicio(294) (OT_FUNC_CLUSTER)	Unique
Clúster/Modelo de datos(14) (OT_CLST)	consiste en	es parte de(85) (CT_CONS_OF_2)	Class(90) (OT_CLS)	Unique
Clúster/Modelo de datos(14) (OT_CLST)	consiste en	es parte de(85) (CT_CONS_OF_2)	Tipo de entidad(17) (OT_ENT_TYPE)	Unique
Controlador(400) (OT_DRIVER)	crea	es generado por(454) (CT_CREATES)	Objetivo(86) (OT_OBJECTIVE)	Unique
Controlador(400) (OT_DRIVER)	motivates	is motivated by(760) (CT_MOTIVATES)	Unidad organizativa(43) (OT_ORG_UNIT)	Unique



Source Object Type	Relationship Type (active)	Relationship Type (passive)	Target Object Type	Possible Number of Connections
Elemento de arquitectura(343) (OT_ARCH_ELEMENT)	es relevante para	posee elemento de arquitectura relevante(675) (CT_IS_RELEVANT_FOR)	Tipo de servicio(294) (OT_FUNC_CLUSTER)	Unique
Función(22) (OT_FUNC)	apoya	es apoyado por(147) (CT_SUPP_3)	Objetivo(86) (OT_OBJECTIVE)	Unique
Función(22) (OT_FUNC)	es superior respecto del proceso	es subordinado respecto del proceso(39) (CT_IS_PRCS_ORNT_SUPER)	Función(22) (OT_FUNC)	Unique
Objetivo(86) (OT_OBJECTIVE)	es medido por	mide(486) (CT_MEASURED_BY)	Instancia del número indicador(244) (OT_KPI)	Unique
Objetivo(86) (OT_OBJECTIVE)	realizes	is realized by(664) (CT_ARCHIMATE_REALIZES)	Objetivo(86) (OT_OBJECTIVE)	Unique
Policy(237) (OT_POLICY)	afecta	es objeto de(763) (CT_CONC_3)	Clase de sistema de aplicación(7) (OT_APPL_SYS_CLS)	Unique
Policy(237) (OT_POLICY)	afecta	es objeto de(763) (CT_CONC_3)	Class(90) (OT_CLS)	Unique
Policy(237) (OT_POLICY)	afecta	es objeto de(763) (CT_CONC_3)	Clúster/Modelo de datos(14) (OT_CLST)	Unique
Policy(237) (OT_POLICY)	afecta	es objeto de(763) (CT_CONC_3)	Controlador(400) (OT_DRIVER)	Unique



Source Object Type	Relationship Type (active)	Relationship Type (passive)	Target Object Type	Possible Number of Connections
Policy(237) (OT_POLICY)	afecta	es objeto de(763) (CT_CONC_3)	Elemento de arquitectura(343) (OT_ARCH_ELEMENT)	Unique
Policy(237) (OT_POLICY)	afecta	es objeto de(763) (CT_CONC_3)	Función(22) (OT_FUNC)	Unique
Policy(237) (OT_POLICY)	afecta	es objeto de(763) (CT_CONC_3)	Instancia del número indicador(244) (OT_KPI)	Unique
Policy(237) (OT_POLICY)	afecta	es objeto de(763) (CT_CONC_3)	Objetivo(86) (OT_OBJECTIVE)	Unique
Policy(237) (OT_POLICY)	afecta	es objeto de(763) (CT_CONC_3)	Tipo de entidad(17) (OT_ENT_TYPE)	Unique
Policy(237) (OT_POLICY)	afecta	es objeto de(763) (CT_CONC_3)	Tipo de servicio(294) (OT_FUNC_CLUSTER)	Unique
Policy(237) (OT_POLICY)	afecta	es objeto de(763) (CT_CONC_3)	Unidad organizativa(43) (OT_ORG_UNIT)	Unique
Regla de actividad(360) (OT_BUSINESS_RULE)	afecta	es objeto de(763) (CT_CONC_3)	Clase de sistema de aplicación(7) (OT_APPL_SYS_CLS)	Unique
Regla de actividad(360) (OT_BUSINESS_RULE)	afecta	es objeto de(763) (CT_CONC_3)	Class(90) (OT_CLS)	Unique



Source Object Type	Relationship Type (active)	Relationship Type (passive)	Target Object Type	Possible Number of Connections
Regla de actividad(360) (OT_BUSINESS_RULE)	afecta	es objeto de(192) (CT_CONC)	Clúster/Modelo de datos(14) (OT_CLST)	Unique
Regla de actividad(360) (OT_BUSINESS_RULE)	afecta	es objeto de(763) (CT_CONC_3)	Controlador(400) (OT_DRIVER)	Unique
Regla de actividad(360) (OT_BUSINESS_RULE)	afecta	es objeto de(763) (CT_CONC_3)	Elemento de arquitectura(343) (OT_ARCH_ELEMENT)	Unique
Regla de actividad(360) (OT_BUSINESS_RULE)	afecta	es objeto de(763) (CT_CONC_3)	Instancia del número indicador(244) (OT_KPI)	Unique
Regla de actividad(360) (OT_BUSINESS_RULE)	afecta	es objeto de(763) (CT_CONC_3)	Objetivo(86) (OT_OBJECTIVE)	Unique
Regla de actividad(360) (OT_BUSINESS_RULE)	afecta	es objeto de(763) (CT_CONC_3)	Tipo de entidad(17) (OT_ENT_TYPE)	Unique
Regla de actividad(360) (OT_BUSINESS_RULE)	afecta	es objeto de(192) (CT_CONC)	Tipo de servicio(294) (OT_FUNC_CLUSTER)	Unique
Regla de actividad(360) (OT_BUSINESS_RULE)	afecta	es objeto de(763) (CT_CONC_3)	Unidad organizativa(43) (OT_ORG_UNIT)	Unique



Source Object Type	Relationship Type (active)	Relationship Type (passive)	Target Object Type	Possible Number of Connections
Regla de actividad(360) (OT_BUSINESS_RULE)	describe	es descrito por(688) (CT_DESCRIBES)	Función(22) (OT_FUNC)	Unique
Requisito(387) (OT_REQUIREMENT)	se refiere a	es incluido por(728) (CT_REFS_TO_2)	Clase de sistema de aplicación(7) (OT_APPL_SYS_CLS)	Unique
Requisito(387) (OT_REQUIREMENT)	se refiere a	es incluido por(728) (CT_REFS_TO_2)	Class(90) (OT_CLS)	Unique
Requisito(387) (OT_REQUIREMENT)	se refiere a	es incluido por(728) (CT_REFS_TO_2)	Clúster/Modelo de datos(14) (OT_CLST)	Unique
Requisito(387) (OT_REQUIREMENT)	se refiere a	es incluido por(728) (CT_REFS_TO_2)	Controlador(400) (OT_DRIVER)	Unique
Requisito(387) (OT_REQUIREMENT)	se refiere a	es incluido por(728) (CT_REFS_TO_2)	Elemento de arquitectura(343) (OT_ARCH_ELEMENT)	Unique
Requisito(387) (OT_REQUIREMENT)	se refiere a	es incluido por(728) (CT_REFS_TO_2)	Función(22) (OT_FUNC)	Unique
Requisito(387) (OT_REQUIREMENT)	se refiere a	es incluido por(728) (CT_REFS_TO_2)	Instancia del número indicador(244) (OT_KPI)	Unique



Source Object Type	Relationship Type (active)	Relationship Type (passive)	Target Object Type	Possible Number of Connections
Requisito(387) (OT_REQUIREMENT)	se refiere a	es incluido por(728) (CT_REFS_TO_2)	Objetivo(86) (OT_OBJECTIVE)	Unique
Requisito(387) (OT_REQUIREMENT)	se refiere a	es incluido por(728) (CT_REFS_TO_2)	Tipo de entidad(17) (OT_ENT_TYPE)	Unique
Requisito(387) (OT_REQUIREMENT)	se refiere a	es incluido por(728) (CT_REFS_TO_2)	Tipo de servicio(294) (OT_FUNC_CLUSTER)	Unique
Requisito(387) (OT_REQUIREMENT)	se refiere a	es incluido por(728) (CT_REFS_TO_2)	Unidad organizativa(43) (OT_ORG_UNIT)	Unique
Suposición(396) (OT_ASSUMPTION)	afecta	es objeto de(763) (CT_CONC_3)	Clase de sistema de aplicación(7) (OT_APPL_SYS_CLS)	Unique
Suposición(396) (OT_ASSUMPTION)	afecta	es objeto de(763) (CT_CONC_3)	Class(90) (OT_CLS)	Unique
Suposición(396) (OT_ASSUMPTION)	afecta	es objeto de(763) (CT_CONC_3)	Clúster/Modelo de datos(14) (OT_CLST)	Unique
Suposición(396) (OT_ASSUMPTION)	afecta	es objeto de(763) (CT_CONC_3)	Controlador(400) (OT_DRIVER)	Unique
Suposición(396) (OT_ASSUMPTION)	afecta	es objeto de(763) (CT_CONC_3)	Elemento de arquitectura(343) (OT_ARCH_ELEMENT)	Unique



Source Object Type	Relationship Type (active)	Relationship Type (passive)	Target Object Type	Possible Number of Connections
Suposición(396) (OT_ASSUMPTION)	afecta	es objeto de(763) (CT_CONC_3)	Función(22) (OT_FUNC)	Unique
Suposición(396) (OT_ASSUMPTION)	afecta	es objeto de(763) (CT_CONC_3)	Instancia del número indicador(244) (OT_KPI)	Unique
Suposición(396) (OT_ASSUMPTION)	afecta	es objeto de(763) (CT_CONC_3)	Objetivo(86) (OT_OBJECTIVE)	Unique
Suposición(396) (OT_ASSUMPTION)	afecta	es objeto de(763) (CT_CONC_3)	Tipo de entidad(17) (OT_ENT_TYPE)	Unique
Suposición(396) (OT_ASSUMPTION)	afecta	es objeto de(763) (CT_CONC_3)	Tipo de servicio(294) (OT_FUNC_CLUSTER)	Unique
Suposición(396) (OT_ASSUMPTION)	afecta	es objeto de(763) (CT_CONC_3)	Unidad organizativa(43) (OT_ORG_UNIT)	Unique
Tarea(137) (OT_FUNC_INST)	se refiere a	es incluido por(732) (CT_REFS_TO_3)	Clase de sistema de aplicación(7) (OT_APPL_SYS_CLS)	Unique
Tarea(137) (OT_FUNC_INST)	se refiere a	es incluido por(728) (CT_REFS_TO_2)	Class(90) (OT_CLS)	Unique
Tarea(137) (OT_FUNC_INST)	se refiere a	es incluido por(728) (CT_REFS_TO_2)	Clúster/Modelo de datos(14) (OT_CLST)	Unique



Source Object Type	Relationship Type (active)	Relationship Type (passive)	Target Object Type	Possible Number of Connections
Tarea(137) (OT_FUNC_INST)	se refiere a	es incluido por(728) (CT_REFS_TO_2)	Controlador(400) (OT_DRIVER)	Unique
Tarea(137) (OT_FUNC_INST)	se refiere a	es incluido por(728) (CT_REFS_TO_2)	Elemento de arquitectura(343) (OT_ARCH_ELEMENT)	Unique
Tarea(137) (OT_FUNC_INST)	se refiere a	es incluido por(728) (CT_REFS_TO_2)	Función(22) (OT_FUNC)	Unique
Tarea(137) (OT_FUNC_INST)	se refiere a	es incluido por(728) (CT_REFS_TO_2)	Instancia del número indicador(244) (OT_KPI)	Unique
Tarea(137) (OT_FUNC_INST)	se refiere a	es incluido por(728) (CT_REFS_TO_2)	Objetivo(86) (OT_OBJECTIVE)	Unique
Tarea(137) (OT_FUNC_INST)	se refiere a	es incluido por(728) (CT_REFS_TO_2)	Tipo de entidad(17) (OT_ENT_TYPE)	Unique
Tarea(137) (OT_FUNC_INST)	se refiere a	es incluido por(728) (CT_REFS_TO_2)	Tipo de servicio(294) (OT_FUNC_CLUSTER)	Unique
Tarea(137) (OT_FUNC_INST)	se refiere a	es incluido por(728) (CT_REFS_TO_2)	Unidad organizativa(43) (OT_ORG_UNIT)	Unique



Source Object Type	Relationship Type (active)	Relationship Type (passive)	Target Object Type	Possible Number of Connections
Tipo de entidad(17) (OT_ENT_TYPE)	es entrada para	tiene como entrada(49) (CT_IS_INP_FOR)	Tipo de servicio(294) (OT_FUNC_CLUSTER)	Unique
Tipo de servicio(294) (OT_FUNC_CLUSTER)	apoya	es apoyado por(221) (CT_CAN_SUPP_1)	Función(22) (OT_FUNC)	Unique
Tipo de servicio(294) (OT_FUNC_CLUSTER)	es medido por	mide(486) (CT_MEASURED_BY)	Instancia del número indicador(244) (OT_KPI)	Unique
Tipo de servicio(294) (OT_FUNC_CLUSTER)	tiene como salida	es salida de(50) (CT_HAS_OUT)	Class(90) (OT_CLS)	Unique
Tipo de servicio(294) (OT_FUNC_CLUSTER)	tiene como salida	es salida de(50) (CT_HAS_OUT)	Tipo de entidad(17) (OT_ENT_TYPE)	Unique
Unidad organizativa(43) (OT_ORG_UNIT)	es responsable de	está bajo la responsabilidad de(168) (CT_IS_RESP_1)	Función(22) (OT_FUNC)	Unique
Unidad organizativa(43) (OT_ORG_UNIT)	es responsable de	está bajo la responsabilidad de(168) (CT_IS_RESP_1)	Tipo de servicio(294) (OT_FUNC_CLUSTER)	Unique
Vacío(397) (OT_GAP)	afecta	es objeto de(763) (CT_CONC_3)	Clase de sistema de aplicación(7) (OT_APPL_SYS_CLS)	Unique
Vacío(397) (OT_GAP)	afecta	es objeto de(763) (CT_CONC_3)	Class(90) (OT_CLS)	Unique



Source Object Type	Relationship Type (active)	Relationship Type (passive)	Target Object Type	Possible Number of Connections
Vacío(397) (OT_GAP)	afecta	es objeto de(763) (CT_CONC_3)	Clúster/Modelo de datos(14) (OT_CLST)	Unique
Vacío(397) (OT_GAP)	afecta	es objeto de(763) (CT_CONC_3)	Controlador(400) (OT_DRIVER)	Unique
Vacío(397) (OT_GAP)	afecta	es objeto de(763) (CT_CONC_3)	Elemento de arquitectura(343) (OT_ARCH_ELEMENT)	Unique
Vacío(397) (OT_GAP)	afecta	es objeto de(763) (CT_CONC_3)	Función(22) (OT_FUNC)	Unique
Vacío(397) (OT_GAP)	afecta	es objeto de(763) (CT_CONC_3)	Instancia del número indicador(244) (OT_KPI)	Unique
Vacío(397) (OT_GAP)	afecta	es objeto de(763) (CT_CONC_3)	Objetivo(86) (OT_OBJECTIVE)	Unique
Vacío(397) (OT_GAP)	afecta	es objeto de(763) (CT_CONC_3)	Tipo de entidad(17) (OT_ENT_TYPE)	Unique
Vacío(397) (OT_GAP)	afecta	es objeto de(763) (CT_CONC_3)	Tipo de servicio(294) (OT_FUNC_CLUSTER)	Unique
Vacío(397) (OT_GAP)	afecta	es objeto de(763) (CT_CONC_3)	Unidad organizativa(43) (OT_ORG_UNIT)	Unique



3.2.97 Diagrama soporte de información

Source Object Type	Relationship Type (active)	Relationship Type (passive)	Target Object Type	Possible Number of Connections
Categoría de conocimiento(230) (OT_KNWLDG_CAT)	es generalización de	es especialización de(479) (CT_GENERAL_2)	Categoría de conocimiento(230) (OT_KNWLDG_CAT)	Unique
Categoría de conocimiento(230) (OT_KNWLDG_CAT)	incluye	pertenece a(449) (CT_INCLUDES)	Categoría de conocimiento(230) (OT_KNWLDG_CAT)	Unique
Categoría de conocimiento(230) (OT_KNWLDG_CAT)	is associated with	is associated with(662) (CT_ARCHIMATE_ASSOCIATION)	Clúster/Modelo de datos(14) (OT_CLST)	Unique
Categoría de conocimiento(230) (OT_KNWLDG_CAT)	is associated with	is associated with(662) (CT_ARCHIMATE_ASSOCIATION)	Portador de información(27) (OT_INFO_CARR)	Unique
Categoría de conocimiento(230) (OT_KNWLDG_CAT)	is associated with	is associated with(662) (CT_ARCHIMATE_ASSOCIATION)	Término técnico(58) (OT_TECH_TRM)	Unique
Categoría de conocimiento(230) (OT_KNWLDG_CAT)	is composed of	is part of(667) (CT_ARCHIMATE_IS_COMPOSED_OF)	Categoría de conocimiento(230) (OT_KNWLDG_CAT)	Unique
Clúster/Modelo de datos(14) (OT_CLST)	consiste en	es parte de(85) (CT_CONS_OF_2)	Clúster/Modelo de datos(14) (OT_CLST)	Unique



Source Object Type	Relationship Type (active)	Relationship Type (passive)	Target Object Type	Possible Number of Connections
Clúster/Modelo de datos(14) (OT_CLST)	es generalización de	es especialización de(479) (CT_GENERAL_2)	Clúster/Modelo de datos(14) (OT_CLST)	Unique
Clúster/Modelo de datos(14) (OT_CLST)	es generalización de	es especialización de(479) (CT_GENERAL_2)	Término técnico(58) (OT_TECH_TRM)	Unique
Clúster/Modelo de datos(14) (OT_CLST)	is associated with	is associated with(662) (CT_ARCHIMATE_ASSOCIATION)	Clúster/Modelo de datos(14) (OT_CLST)	Unique
Clúster/Modelo de datos(14) (OT_CLST)	is associated with	is associated with(662) (CT_ARCHIMATE_ASSOCIATION)	Término técnico(58) (OT_TECH_TRM)	Unique
Clúster/Modelo de datos(14) (OT_CLST)	is composed of	is part of(667) (CT_ARCHIMATE_IS_COMPOSED_OF)	Clúster/Modelo de datos(14) (OT_CLST)	Unique
Clúster/Modelo de datos(14) (OT_CLST)	se encuentra sobre	tiene informaciones sobre(86) (CT_LIES_ON)	Portador de información(27) (OT_INFO_CARR)	Unique
Portador de información(27) (OT_INFO_CARR)	abarca	pertenece a(67) (CT_SUBS_1)	Portador de información(27) (OT_INFO_CARR)	Unique
Portador de información(27) (OT_INFO_CARR)	es generalización de	es especialización de(479) (CT_GENERAL_2)	Portador de información(27) (OT_INFO_CARR)	Unique



Source Object Type	Relationship Type (active)	Relationship Type (passive)	Target Object Type	Possible Number of Connections
Portador de información(27) (OT_INFO_CARR)	is composed of	is part of(667) (CT_ARCHIMATE_IS_COMPOSED_OF)	Portador de información(27) (OT_INFO_CARR)	Unique
Tipo de entidad(17) (OT_ENT_TYPE)	aggregates	is aggregated by(673) (CT_ARCHIMATE_AGGREGATES)	Tipo de entidad(17) (OT_ENT_TYPE)	Unique
Tipo de entidad(17) (OT_ENT_TYPE)	es generalización de	es especialización de(479) (CT_GENERAL_2)	Tipo de entidad(17) (OT_ENT_TYPE)	Unique
Tipo de entidad(17) (OT_ENT_TYPE)	is composed of	is part of(667) (CT_ARCHIMATE_IS_COMPOSED_OF)	Tipo de entidad(17) (OT_ENT_TYPE)	Unique
Tipo de entidad(17) (OT_ENT_TYPE)	realizes	is realized by(664) (CT_ARCHIMATE_REALIZES)	Clúster/Modelo de datos(14) (OT_CLST)	Unique
Tipo de entidad(17) (OT_ENT_TYPE)	realizes	is realized by(664) (CT_ARCHIMATE_REALIZES)	Término técnico(58) (OT_TECH_TRM)	Unique
Tipo de entidad(17) (OT_ENT_TYPE)	se encuentra sobre	tiene informaciones sobre(86) (CT_LIES_ON)	Portador de información(27) (OT_INFO_CARR)	Unique
Término técnico(58) (OT_TECH_TRM)	aggregates	is aggregated by(673) (CT_ARCHIMATE_AGGREGATES)	Término técnico(58) (OT_TECH_TRM)	Unique



Source Object Type	Relationship Type (active)	Relationship Type (passive)	Target Object Type	Possible Number of Connections
Término técnico(58) (OT_TECH_TRM)	es generalización de	es especialización de(479) (CT_GENERAL_2)	Término técnico(58) (OT_TECH_TRM)	Unique
Término técnico(58) (OT_TECH_TRM)	is associated with	is associated with(662) (CT_ARCHIMATE_ASSOCIATION)	Clúster/Modelo de datos(14) (OT_CLST)	Unique
Término técnico(58) (OT_TECH_TRM)	is associated with	is associated with(662) (CT_ARCHIMATE_ASSOCIATION)	Término técnico(58) (OT_TECH_TRM)	Unique
Término técnico(58) (OT_TECH_TRM)	is composed of	is part of(667) (CT_ARCHIMATE_IS_COMPOSED_OF)	Término técnico(58) (OT_TECH_TRM)	Unique
Término técnico(58) (OT_TECH_TRM)	se encuentra sobre	tiene informaciones sobre(86) (CT_LIES_ON)	Portador de información(27) (OT_INFO_CARR)	Unique

3.2.98 Diagrama SWOT

Source Object Type	Relationship Type (active)	Relationship Type (passive)	Target Object Type	Possible Number of Connections
Evaluación(405) (OT_ASSESSMENT)	es juicio de	juzgado como(775) (CT_IS_JUDGMENT_OF)	Factor de éxito(108) (OT_CRIT_FACT)	Unique



3.2.99 Diagrama TOGAF

Source Object Type	Relationship Type (active)	Relationship Type (passive)	Target Object Type	Possible Number of Connections
Clase de sistema de aplicación(7) (OT_APPL_SYS_CLS)	abarca	pertenece a(155) (CT_CAN_SUBS_2)	Clase de sistema de aplicación(7) (OT_APPL_SYS_CLS)	Unique
Clase de sistema de aplicación(7) (OT_APPL_SYS_CLS)	accesses	is accessed by(678) (CT_ARCHIMATE_ACCESSES)	Class(90) (OT_CLS)	Unique
Clase de sistema de aplicación(7) (OT_APPL_SYS_CLS)	accesses	is accessed by(678) (CT_ARCHIMATE_ACCESSES)	Tipo de entidad(17) (OT_ENT_TYPE)	Unique
Clase de sistema de aplicación(7) (OT_APPL_SYS_CLS)	apoya	es apoyado por(221) (CT_CAN_SUPP_1)	Función(22) (OT_FUNC)	Unique
Clase de sistema de aplicación(7) (OT_APPL_SYS_CLS)	apoya	es apoyado por(221) (CT_CAN_SUPP_1)	Tipo de servicio(294) (OT_FUNC_CLUSTER)	Unique
Clase de sistema de aplicación(7) (OT_APPL_SYS_CLS)	crea	es creado por(226) (CT_CRT_5)	Class(90) (OT_CLS)	Unique
Clase de sistema de aplicación(7) (OT_APPL_SYS_CLS)	crea	es creado por(226) (CT_CRT_5)	Tipo de entidad(17) (OT_ENT_TYPE)	Unique
Clase de sistema de aplicación(7) (OT_APPL_SYS_CLS)	elimina	es borrado por(227) (CT_DEL)	Class(90) (OT_CLS)	Unique



Source Object Type	Relationship Type (active)	Relationship Type (passive)	Target Object Type	Possible Number of Connections
Clase de sistema de aplicación(7) (OT_APPL_SYS_CLS)	elimina	es borrado por(227) (CT_DEL)	Tipo de entidad(17) (OT_ENT_TYPE)	Unique
Clase de sistema de aplicación(7) (OT_APPL_SYS_CLS)	emplea	es empleado por(60) (CT_USE_1)	Elemento de arquitectura(343) (OT_ARCH_ELEMENT)	Unique
Clase de sistema de aplicación(7) (OT_APPL_SYS_CLS)	envía datos a	recibe datos de(502) (CT_SENDS_3)	Clase de sistema de aplicación(7) (OT_APPL_SYS_CLS)	Unique
Clase de sistema de aplicación(7) (OT_APPL_SYS_CLS)	es propietario de	tiene propietario(271) (CT_IS_OWN)	Class(90) (OT_CLS)	Unique
Clase de sistema de aplicación(7) (OT_APPL_SYS_CLS)	es propietario de	tiene propietario(271) (CT_IS_OWN)	Clúster/Modelo de datos(14) (OT_CLST)	Unique
Clase de sistema de aplicación(7) (OT_APPL_SYS_CLS)	es propietario de	tiene propietario(271) (CT_IS_OWN)	Tipo de entidad(17) (OT_ENT_TYPE)	Unique
Clase de sistema de aplicación(7) (OT_APPL_SYS_CLS)	lee	es leído por(247) (CT_READ_1)	Class(90) (OT_CLS)	Unique
Clase de sistema de aplicación(7) (OT_APPL_SYS_CLS)	lee	es leído por(247) (CT_READ_1)	Tipo de entidad(17) (OT_ENT_TYPE)	Unique



Source Object Type	Relationship Type (active)	Relationship Type (passive)	Target Object Type	Possible Number of Connections
Clase de sistema de aplicación(7) (OT_APPL_SYS_CLS)	modifica	es modificado por(224) (CT_CHNG)	Class(90) (OT_CLS)	Unique
Clase de sistema de aplicación(7) (OT_APPL_SYS_CLS)	modifica	es modificado por(224) (CT_CHNG)	Tipo de entidad(17) (OT_ENT_TYPE)	Unique
Clase de sistema de aplicación(7) (OT_APPL_SYS_CLS)	pertenece a	abarca(87) (CT_BELONGS_TO_1)	Elemento de clasificación(232) (OT_STRCT_ELEMENT)	Unique
Clase de sistema de aplicación(7) (OT_APPL_SYS_CLS)	puede encontrarse en	puede ser emplazamiento de(165) (CT_CAN_BE_LOCATED)	Emplazamiento(54) (OT_LOC)	Unique
Clase de sistema de aplicación(7) (OT_APPL_SYS_CLS)	tiene como salida	es salida de(50) (CT_HAS_OUT)	Class(90) (OT_CLS)	Unique
Clase de sistema de aplicación(7) (OT_APPL_SYS_CLS)	tiene como salida	es salida de(50) (CT_HAS_OUT)	Clúster/Modelo de datos(14) (OT_CLST)	Unique
Clase de sistema de aplicación(7) (OT_APPL_SYS_CLS)	tiene como salida	es salida de(50) (CT_HAS_OUT)	Tipo de entidad(17) (OT_ENT_TYPE)	Unique
Class(90) (OT_CLS)	abarca	pertenece a(155) (CT_CAN_SUBS_2)	Class(90) (OT_CLS)	Unique



Source Object Type	Relationship Type (active)	Relationship Type (passive)	Target Object Type	Possible Number of Connections
Class(90) (OT_CLS)	associates	is associated(416) (CT_ASSOCIA)	Class(90) (OT_CLS)	Unique
Class(90) (OT_CLS)	es entrada para	tiene como entrada(49) (CT_IS_INP_FO R)	Clase de sistema de aplicación(7) (OT_APPL_SYS_CLS)	Unique
Class(90) (OT_CLS)	es entrada para	tiene como entrada(49) (CT_IS_INP_FO R)	Elemento de arquitectura(343) (OT_ARCH_ELEMENT)	Unique
Class(90) (OT_CLS)	es entrada para	tiene como entrada(49) (CT_IS_INP_FO R)	Tipo de componente de hardware(24) (OT_HW_CMP_T YPE)	Unique
Class(90) (OT_CLS)	es entrada para	tiene como entrada(49) (CT_IS_INP_FO R)	Tipo de servicio(294) (OT_FUNC_CLUSTER)	Unique
Class(90) (OT_CLS)	pertenece a	abarca(87) (CT_BELONGS_T O_1)	Elemento de clasificación(232) (OT_STRCT_ELM T)	Unique
Clúster/Modelo de datos(14) (OT_CLST)	consiste en	es parte de(85) (CT_CONS_OF_2)	Class(90) (OT_CLS)	Unique
Clúster/Modelo de datos(14) (OT_CLST)	consiste en	es parte de(85) (CT_CONS_OF_2)	Clúster/Modelo de datos(14) (OT_CLST)	Unique
Clúster/Modelo de datos(14) (OT_CLST)	consiste en	es parte de(85) (CT_CONS_OF_2)	Tipo de entidad(17) (OT_ENT_TYPE)	Unique



Source Object Type	Relationship Type (active)	Relationship Type (passive)	Target Object Type	Possible Number of Connections
Clúster/Modelo de datos(14) (OT_CLST)	es entrada para	tiene como entrada(49) (CT_IS_INP_FO R)	Clase de sistema de aplicación(7) (OT_APPL_SYS_ CLS)	Unique
Clúster/Modelo de datos(14) (OT_CLST)	es entrada para	tiene como entrada(49) (CT_IS_INP_FO R)	Tipo de sistema de aplicación(6) (OT_APPL_SYS_ TYPE)	Unique
Clúster/Modelo de datos(14) (OT_CLST)	pertenece a	abarca(87) (CT_BELONGS_T O_1)	Elemento de clasificación(232) (OT_STRCT_ELM T)	Unique
Clúster/Modelo de datos(14) (OT_CLST)	se encuentra sobre	tiene informaciones sobre(86) (CT_LIES_ON)	Portador de información(27) (OT_INFO_CARR)	Unique
Contrato(399) (OT_CONTRACT)	governs and measures	is governed and measured by(759) (CT_GOVERNS)	Tipo de servicio(294) (OT_FUNC_CLUS TER)	Unique
Contrato(399) (OT_CONTRACT)	meets	applies to(758) (CT_MEETS)	Facultad(293) (OT_IS_FUNC)	Unique
Contrato(399) (OT_CONTRACT)	pertenece a	abarca(87) (CT_BELONGS_T O_1)	Elemento de clasificación(232) (OT_STRCT_ELM T)	Unique
Controlador(400) (OT_DRIVER)	crea	es generado por(454) (CT_CREATES)	Objetivo(86) (OT_OBJECTIVE)	Unique
Controlador(400) (OT_DRIVER)	incluye	pertenece a(449) (CT_INCLUDES)	Controlador(400) (OT_DRIVER)	Unique



Source Object Type	Relationship Type (active)	Relationship Type (passive)	Target Object Type	Possible Number of Connections
Controlador(400) (OT_DRIVER)	motivates	is motivated by(760) (CT_MOTIVATES)	Unidad organizativa(43) (OT_ORG_UNIT)	Unique
Controlador(400) (OT_DRIVER)	pertenece a	abarca(87) (CT_BELONGS_TO_1)	Elemento de clasificación(232) (OT_STRCT_ELEMENT)	Unique
Elemento de arquitectura(343) (OT_ARCH_ELEMENT)	envía datos a	recibe datos de(502) (CT_SENDS_3)	Elemento de arquitectura(343) (OT_ARCH_ELEMENT)	Unique
Elemento de arquitectura(343) (OT_ARCH_ELEMENT)	es dependiente de	es imprescindible para(733) (CT_DEPENDS_ON)	Elemento de arquitectura(343) (OT_ARCH_ELEMENT)	Unique
Elemento de arquitectura(343) (OT_ARCH_ELEMENT)	es relevante para	posee elemento de arquitectura relevante(675) (CT_IS_RELEVANT_FOR)	Emplazamiento(54) (OT_LOC)	Unique
Elemento de arquitectura(343) (OT_ARCH_ELEMENT)	es relevante para	posee elemento de arquitectura relevante(675) (CT_IS_RELEVANT_FOR)	Tipo de servicio(294) (OT_FUNC_CLUSTER)	Unique
Elemento de arquitectura(343) (OT_ARCH_ELEMENT)	pertenece a	abarca(87) (CT_BELONGS_TO_1)	Elemento de arquitectura(343) (OT_ARCH_ELEMENT)	Unique



Source Object Type	Relationship Type (active)	Relationship Type (passive)	Target Object Type	Possible Number of Connections
Elemento de arquitectura(343) (OT_ARCH_ELEMENT)	pertenece a	abarca(87) (CT_BELONGS_TO_1)	Elemento de clasificación(232) (OT_STRCT_ELEMENT)	Unique
Elemento de arquitectura(343) (OT_ARCH_ELEMENT)	tiene como salida	es salida de(50) (CT_HAS_OUT)	Class(90) (OT_CLS)	Unique
Elemento de arquitectura(343) (OT_ARCH_ELEMENT)	tiene como salida	es salida de(50) (CT_HAS_OUT)	Tipo de entidad(17) (OT_ENT_TYPE)	Unique
Elemento de clasificación(232) (OT_STRCT_ELEMENT)	comprende	es contenido de(461) (CT_CONTAINS_2)	Elemento de clasificación(232) (OT_STRCT_ELEMENT)	Unique
Emplazamiento(54) (OT_LOC)	abarca	se encuentra en(150) (CT_SUBS_3)	Emplazamiento(54) (OT_LOC)	Unique
Emplazamiento(54) (OT_LOC)	pertenece a	abarca(87) (CT_BELONGS_TO_1)	Elemento de clasificación(232) (OT_STRCT_ELEMENT)	Unique
Emplazamiento(54) (OT_LOC)	puede realizar	puede ser realizado en(135) (CT_CAN_REAL)	Tipo de componente de hardware(24) (OT_HW_CMP_TYPE)	Unique



Source Object Type	Relationship Type (active)	Relationship Type (passive)	Target Object Type	Possible Number of Connections
Emplazamiento(54) (OT_LOC)	puede realizar	puede ser realizado en(135) (CT_CAN_REAL)	Tipo de conexión de red(81) (OT_NW_LINE_TYPE)	Unique
Emplazamiento(54) (OT_LOC)	puede realizar	puede ser realizado en(135) (CT_CAN_REAL)	Tipo de nodo de red(40) (OT_NW_NODE_TYPE)	Unique
Emplazamiento(54) (OT_LOC)	puede realizar	puede ser realizado en(135) (CT_CAN_REAL)	Tipo de red(39) (OT_NW_TYPE)	Unique
Evento(18) (OT_EVT)	activa	es activado por(43) (CT_ACTIV_1)	Función(22) (OT_FUNC)	Unique
Evento(18) (OT_EVT)	pertenece a	abarca(87) (CT_BELONGS_TO_1)	Elemento de clasificación(232) (OT_STRCT_ELEMENT)	Unique
Facultad(293) (OT_IS_FUNC)	abarca	pertenece a(67) (CT_SUBS_1)	Facultad(293) (OT_IS_FUNC)	Unique
Facultad(293) (OT_IS_FUNC)	pertenece a	abarca(87) (CT_BELONGS_TO_1)	Elemento de clasificación(232) (OT_STRCT_ELEMENT)	Unique
Función(22) (OT_FUNC)	apoya	es apoyado por(147) (CT_SUPP_3)	Objetivo(86) (OT_OBJECTIVE)	Unique
Función(22) (OT_FUNC)	apoya	es soportado por la utilización de(146) (CT_SUPP_2)	Función(22) (OT_FUNC)	Unique



Source Object Type	Relationship Type (active)	Relationship Type (passive)	Target Object Type	Possible Number of Connections
Función(22) (OT_FUNC)	crea	es creado por(226) (CT_CRT_5)	Class(90) (OT_CLS)	Unique
Función(22) (OT_FUNC)	crea	es creado por(226) (CT_CRT_5)	Tipo de entidad(17) (OT_ENT_TYPE)	Unique
Función(22) (OT_FUNC)	crea	es generado por(44) (CT_CRT_1)	Evento(18) (OT_EVT)	Unique
Función(22) (OT_FUNC)	elimina	es borrado por(227) (CT_DEL)	Class(90) (OT_CLS)	Unique
Función(22) (OT_FUNC)	elimina	es borrado por(227) (CT_DEL)	Tipo de entidad(17) (OT_ENT_TYPE)	Unique
Función(22) (OT_FUNC)	es ejecutado en	es controlado por(628) (CT_IS_PERFORMED_AT)	Función(22) (OT_FUNC)	Unique
Función(22) (OT_FUNC)	es predecesor de	sigue a(118) (CT_IS_PREDEC_OF_1)	Función(22) (OT_FUNC)	Unique
Función(22) (OT_FUNC)	es superior respecto del proceso	es subordinado respecto del proceso(39) (CT_IS_PRCS_ORNT_SUPER)	Función(22) (OT_FUNC)	Unique
Función(22) (OT_FUNC)	exchanges information with	exchanges information with(668) (CT_ARCHIMATE_EXCHNG_INFO)	Función(22) (OT_FUNC)	Unique
Función(22) (OT_FUNC)	lee	es leído por(247) (CT_READ_1)	Class(90) (OT_CLS)	Unique



Source Object Type	Relationship Type (active)	Relationship Type (passive)	Target Object Type	Possible Number of Connections
Función(22) (OT_FUNC)	lee	es leído por(247) (CT_READ_1)	Tipo de entidad(17) (OT_ENT_TYPE)	Unique
Función(22) (OT_FUNC)	modifica	es modificado por(224) (CT_CHNG)	Class(90) (OT_CLS)	Unique
Función(22) (OT_FUNC)	modifica	es modificado por(224) (CT_CHNG)	Tipo de entidad(17) (OT_ENT_TYPE)	Unique
Función(22) (OT_FUNC)	pertenece a	abarca(87) (CT_BELONGS_TO_1)	Elemento de clasificación(232) (OT_STRCT_ELEMENT)	Unique
Función(22) (OT_FUNC)	produce	es producido por(442) (CT_PROUCES)	Prestación/Producto(153) (OT_PERF)	Unique
Función(22) (OT_FUNC)	realiza	es realizado por(712) (CT_SOA_REALIZES)	Tipo de servicio(294) (OT_FUNC_CLUSTER)	Unique
Función(22) (OT_FUNC)	realizes	is realized by(664) (CT_ARCHIMATE_REALIZES)	Función(22) (OT_FUNC)	Unique
Grupo(128) (OT_GRP)	accede a	es accedido por(102) (CT_ACS_2)	Class(90) (OT_CLS)	Unique
Grupo(128) (OT_GRP)	accede a	es accedido por(102) (CT_ACS_2)	Clúster/Modelo de datos(14) (OT_CLST)	Unique
Grupo(128) (OT_GRP)	accede a	es accedido por(102) (CT_ACS_2)	Tipo de entidad(17) (OT_ENT_TYPE)	Unique



Source Object Type	Relationship Type (active)	Relationship Type (passive)	Target Object Type	Possible Number of Connections
Grupo(128) (OT_GRP)	assume	es asumido por(480) (CT_EXEC_5)	Rol(78) (OT_PERS_TYPE)	Unique
Grupo(128) (OT_GRP)	communicates with	communicates with(427) (CT_COMM_WITH)	Función(22) (OT_FUNC)	Unique
Grupo(128) (OT_GRP)	contribuye a	es editado en colaboración con(233) (CT_CONTR_TO_1)	Función(22) (OT_FUNC)	Unique
Grupo(128) (OT_GRP)	ejecuta	es ejecutado por medio de(65) (CT_EXEC_1)	Función(22) (OT_FUNC)	Unique
Grupo(128) (OT_GRP)	es propietario de	tiene propietario(271) (CT_IS_OWN)	Evento(18) (OT_EVT)	Unique
Grupo(128) (OT_GRP)	es superior	es subordinado(3) (CT_IS_SUPERIOR_1)	Grupo(128) (OT_GRP)	Unique
Grupo(128) (OT_GRP)	está asignado	está asignado(17) (CT_IS_ASSIG_1)	Unidad organizativa(43) (OT_ORG_UNIT)	Unique
Grupo(128) (OT_GRP)	pertenece a	abarca(87) (CT_BELONGS_TO_1)	Elemento de clasificación(232) (OT_STRCT_ELEMENT)	Unique
Grupo(128) (OT_GRP)	proporciona	es proporcionado por(399) (CT_PROVIDES)	Class(90) (OT_CLS)	Unique



Source Object Type	Relationship Type (active)	Relationship Type (passive)	Target Object Type	Possible Number of Connections
Grupo(128) (OT_GRP)	proporciona	es proporcionado por(399) (CT_PROVIDES)	Clúster/Modelo de datos(14) (OT_CLST)	Unique
Grupo(128) (OT_GRP)	proporciona	es proporcionado por(399) (CT_PROVIDES)	Evento(18) (OT_EVT)	Unique
Grupo(128) (OT_GRP)	proporciona	es proporcionado por(399) (CT_PROVIDES)	Tipo de entidad(17) (OT_ENT_TYPE)	Unique
Grupo(128) (OT_GRP)	puede ser usuario	puede ser usado por(230) (CT_CAN_BE_USER)	Clase de sistema de aplicación(7) (OT_APPL_SYS_CLS)	Unique
Grupo(128) (OT_GRP)	puede ser usuario	puede ser usado por(230) (CT_CAN_BE_USER)	Facultad(293) (OT_IS_FUNC)	Unique
Grupo(128) (OT_GRP)	puede ser usuario	puede ser usado por(230) (CT_CAN_BE_USER)	Tipo de servicio(294) (OT_FUNC_CLUSTER)	Unique
Grupo(128) (OT_GRP)	se encuentra en	es emplazamiento de(12) (CT_IS_LOC_AT_1)	Emplazamiento(54) (OT_LOC)	Unique
Instancia del número indicador(244) (OT_KPI)	hace efecto en	está influenciado por(380) (CT_HAS_RESULT)	Instancia del número indicador(244) (OT_KPI)	Unique



Source Object Type	Relationship Type (active)	Relationship Type (passive)	Target Object Type	Possible Number of Connections
Instancia del número indicador(244) (OT_KPI)	pertenece a	abarca(87) (CT_BELONGS_TO_1)	Elemento de clasificación(232) (OT_STRCT_ELEMENT)	Unique
Objetivo(86) (OT_OBJECTIVE)	es medido por	mide(486) (CT_MEASURED_BY)	Instancia del número indicador(244) (OT_KPI)	Unique
Objetivo(86) (OT_OBJECTIVE)	pertenece a	abarca(87) (CT_BELONGS_TO_1)	Elemento de clasificación(232) (OT_STRCT_ELEMENT)	Unique
Objetivo(86) (OT_OBJECTIVE)	pertenece a	abarca(87) (CT_BELONGS_TO_1)	Objetivo(86) (OT_OBJECTIVE)	Unique
Objetivo(86) (OT_OBJECTIVE)	realizes	is realized by(664) (CT_ARCHIMATE_REALIZES)	Objetivo(86) (OT_OBJECTIVE)	Unique
Persona(46) (OT_PERS)	accede a	es accedido por(102) (CT_ACS_2)	Class(90) (OT_CLS)	Unique
Persona(46) (OT_PERS)	accede a	es accedido por(102) (CT_ACS_2)	Clúster/Modelo de datos(14) (OT_CLST)	Unique
Persona(46) (OT_PERS)	accede a	es accedido por(102) (CT_ACS_2)	Tipo de entidad(17) (OT_ENT_TYPE)	Unique
Persona(46) (OT_PERS)	asume	es asumido por(480) (CT_EXEC_5)	Rol(78) (OT_PERS_TYPE)	Unique



Source Object Type	Relationship Type (active)	Relationship Type (passive)	Target Object Type	Possible Number of Connections
Persona(46) (OT_PERS)	communicates with	communicates with(427) (CT_COMM_WITH)	Función(22) (OT_FUNC)	Unique
Persona(46) (OT_PERS)	contribuye a	es editado en colaboración con(233) (CT_CONTR_TO_1)	Función(22) (OT_FUNC)	Unique
Persona(46) (OT_PERS)	ejecuta	es ejecutado por medio de(65) (CT_EXEC_1)	Función(22) (OT_FUNC)	Unique
Persona(46) (OT_PERS)	es propietario de	tiene propietario(271) (CT_IS_OWN)	Evento(18) (OT_EVT)	Unique
Persona(46) (OT_PERS)	pertenece a	abarca(87) (CT_BELONGS_TO_1)	Elemento de clasificación(232) (OT_STRCT_ELEMENT)	Unique
Persona(46) (OT_PERS)	pertenece a	tiene como empleado(6) (CT_WRK_IN)	Unidad organizativa(43) (OT_ORG_UNIT)	Unique
Persona(46) (OT_PERS)	proporciona	es proporcionado por(399) (CT_PROVIDES)	Class(90) (OT_CLS)	Unique
Persona(46) (OT_PERS)	proporciona	es proporcionado por(399) (CT_PROVIDES)	Clúster/Modelo de datos(14) (OT_CLST)	Unique
Persona(46) (OT_PERS)	proporciona	es proporcionado por(399) (CT_PROVIDES)	Evento(18) (OT_EVT)	Unique



Source Object Type	Relationship Type (active)	Relationship Type (passive)	Target Object Type	Possible Number of Connections
Persona(46) (OT_PERS)	proporciona	es proporcionado por(399) (CT_PROVIDES)	Tipo de entidad(17) (OT_ENT_TYPE)	Unique
Persona(46) (OT_PERS)	puede ser usuario	puede ser usado por(230) (CT_CAN_BE_USER)	Clase de sistema de aplicación(7) (OT_APPL_SYS_CLS)	Unique
Persona(46) (OT_PERS)	puede ser usuario	puede ser usado por(230) (CT_CAN_BE_USER)	Facultad(293) (OT_IS_FUNC)	Unique
Persona(46) (OT_PERS)	puede ser usuario	puede ser usado por(230) (CT_CAN_BE_USER)	Tipo de servicio(294) (OT_FUNC_CLUSTER)	Unique
Persona(46) (OT_PERS)	se encuentra en	es emplazamiento de(12) (CT_IS_LOC_AT_1)	Emplazamiento(54) (OT_LOC)	Unique
Policy(237) (OT_POLICY)	abarca	pertenece a(67) (CT_SUBS_1)	Policy(237) (OT_POLICY)	Unique
Policy(237) (OT_POLICY)	afecta	es objeto de(763) (CT_CONC_3)	Clase de sistema de aplicación(7) (OT_APPL_SYS_CLS)	Unique
Policy(237) (OT_POLICY)	afecta	es objeto de(763) (CT_CONC_3)	Class(90) (OT_CLS)	Unique
Policy(237) (OT_POLICY)	afecta	es objeto de(763) (CT_CONC_3)	Clúster/Modelo de datos(14) (OT_CLST)	Unique



Source Object Type	Relationship Type (active)	Relationship Type (passive)	Target Object Type	Possible Number of Connections
Policy(237) (OT_POLICY)	afecta	es objeto de(763) (CT_CONC_3)	Contrato(399) (OT_CONTRACT)	Unique
Policy(237) (OT_POLICY)	afecta	es objeto de(763) (CT_CONC_3)	Controlador(400)) (OT_DRIVER)	Unique
Policy(237) (OT_POLICY)	afecta	es objeto de(763) (CT_CONC_3)	Elemento de arquitectura(343)) (OT_ARCH_ELEMENT)	Unique
Policy(237) (OT_POLICY)	afecta	es objeto de(763) (CT_CONC_3)	Elemento de clasificación(232)) (OT_STRCT_ELEMENT)	Unique
Policy(237) (OT_POLICY)	afecta	es objeto de(763) (CT_CONC_3)	Emplazamiento(54) (OT_LOC)	Unique
Policy(237) (OT_POLICY)	afecta	es objeto de(763) (CT_CONC_3)	Evento(18) (OT_EVT)	Unique
Policy(237) (OT_POLICY)	afecta	es objeto de(763) (CT_CONC_3)	Facultad(293) (OT_IS_FUNC)	Unique
Policy(237) (OT_POLICY)	afecta	es objeto de(763) (CT_CONC_3)	Función(22) (OT_FUNC)	Unique
Policy(237) (OT_POLICY)	afecta	es objeto de(763) (CT_CONC_3)	Grupo(128) (OT_GRP)	Unique
Policy(237) (OT_POLICY)	afecta	es objeto de(763) (CT_CONC_3)	Instancia del número indicador(244) (OT_KPI)	Unique



Source Object Type	Relationship Type (active)	Relationship Type (passive)	Target Object Type	Possible Number of Connections
Policy(237) (OT_POLICY)	afecta	es objeto de(763) (CT_CONC_3)	Objetivo(86) (OT_OBJECTIVE)	Unique
Policy(237) (OT_POLICY)	afecta	es objeto de(763) (CT_CONC_3)	Persona(46) (OT_PERS)	Unique
Policy(237) (OT_POLICY)	afecta	es objeto de(763) (CT_CONC_3)	Portador de información(27) (OT_INFO_CARR)	Unique
Policy(237) (OT_POLICY)	afecta	es objeto de(763) (CT_CONC_3)	Prestación/Producto(153) (OT_PERF)	Unique
Policy(237) (OT_POLICY)	afecta	es objeto de(763) (CT_CONC_3)	Puesto(45) (OT_POS)	Unique
Policy(237) (OT_POLICY)	afecta	es objeto de(763) (CT_CONC_3)	Rol(78) (OT_PERS_TYPE)	Unique
Policy(237) (OT_POLICY)	afecta	es objeto de(763) (CT_CONC_3)	Tipo de componente de hardware(24) (OT_HW_CMP_TYPE)	Unique
Policy(237) (OT_POLICY)	afecta	es objeto de(763) (CT_CONC_3)	Tipo de conexión de red(81) (OT_NW_LINE_TYPE)	Unique
Policy(237) (OT_POLICY)	afecta	es objeto de(763) (CT_CONC_3)	Tipo de entidad(17) (OT_ENT_TYPE)	Unique
Policy(237) (OT_POLICY)	afecta	es objeto de(763) (CT_CONC_3)	Tipo de nodo de red(40) (OT_NW_NODE_TYPE)	Unique



Source Object Type	Relationship Type (active)	Relationship Type (passive)	Target Object Type	Possible Number of Connections
Policy(237) (OT_POLICY)	afecta	es objeto de(763) (CT_CONC_3)	Tipo de red(39) (OT_NW_TYPE)	Unique
Policy(237) (OT_POLICY)	afecta	es objeto de(763) (CT_CONC_3)	Tipo de servicio(294) (OT_FUNC_CLUSTER)	Unique
Policy(237) (OT_POLICY)	afecta	es objeto de(763) (CT_CONC_3)	Tipo de sistema de aplicación(6) (OT_APPL_SYS_TYPE)	Unique
Policy(237) (OT_POLICY)	afecta	es objeto de(763) (CT_CONC_3)	Tipo de unidad organizativa(44) (OT_ORG_UNIT_TYPE)	Unique
Policy(237) (OT_POLICY)	afecta	es objeto de(763) (CT_CONC_3)	Unidad organizativa(43) (OT_ORG_UNIT)	Unique
Policy(237) (OT_POLICY)	pertenece a	abarca(87) (CT_BELONGS_TO_1)	Elemento de clasificación(232) (OT_STRCT_ELEMENT)	Unique
Portador de información(27) (OT_INFO_CARRIER)	abarca	pertenece a(67) (CT_SUBS_1)	Portador de información(27) (OT_INFO_CARRIER)	Unique
Portador de información(27) (OT_INFO_CARRIER)	pertenece a	abarca(87) (CT_BELONGS_TO_1)	Elemento de clasificación(232) (OT_STRCT_ELEMENT)	Unique



Source Object Type	Relationship Type (active)	Relationship Type (passive)	Target Object Type	Possible Number of Connections
Portador de información(27) (OT_INFO_CARR)	se encuentra en	es emplazamiento de(12) (CT_IS_LOC_AT_1)	Emplazamiento(54) (OT_LOC)	Unique
Prestación/Producto(153) (OT_PERF)	pertenece a	abarca(87) (CT_BELONGS_TO_1)	Elemento de clasificación(232) (OT_STRCT_ELEMENT)	Unique
Puesto(45) (OT_POS)	accede a	es accedido por(102) (CT_ACS_2)	Class(90) (OT_CLS)	Unique
Puesto(45) (OT_POS)	accede a	es accedido por(102) (CT_ACS_2)	Clúster/Modelo de datos(14) (OT_CLST)	Unique
Puesto(45) (OT_POS)	accede a	es accedido por(102) (CT_ACS_2)	Tipo de entidad(17) (OT_ENT_TYPE)	Unique
Puesto(45) (OT_POS)	asume	es asumido por(480) (CT_EXEC_5)	Rol(78) (OT_PERS_TYPE)	Unique
Puesto(45) (OT_POS)	communicates with	communicates with(427) (CT_COMM_WITH)	Función(22) (OT_FUNC)	Unique
Puesto(45) (OT_POS)	contribuye a	es editado en colaboración con(233) (CT_CONTR_TO_1)	Función(22) (OT_FUNC)	Unique
Puesto(45) (OT_POS)	ejecuta	es ejecutado por medio de(65) (CT_EXEC_1)	Función(22) (OT_FUNC)	Unique



Source Object Type	Relationship Type (active)	Relationship Type (passive)	Target Object Type	Possible Number of Connections
Puesto(45) (OT_POS)	es el superior disciplinario	tiene como superior disciplinario(9) (CT_IS_DISC_SUPER)	Puesto(45) (OT_POS)	Unique
Puesto(45) (OT_POS)	es propietario de	tiene propietario(271) (CT_IS_OWN)	Evento(18) (OT_EVT)	Unique
Puesto(45) (OT_POS)	es superior profesional	tiene como superior profesional(8) (CT_IS_TECH_SUPER)	Puesto(45) (OT_POS)	Unique
Puesto(45) (OT_POS)	pertenece a	abarca(87) (CT_BELONGS_TO_1)	Elemento de clasificación(232) (OT_STRCT_ELEMENT)	Unique
Puesto(45) (OT_POS)	proporciona	es proporcionado por(399) (CT_PROVIDES)	Class(90) (OT_CLS)	Unique
Puesto(45) (OT_POS)	proporciona	es proporcionado por(399) (CT_PROVIDES)	Clúster/Modelo de datos(14) (OT_CLST)	Unique
Puesto(45) (OT_POS)	proporciona	es proporcionado por(399) (CT_PROVIDES)	Evento(18) (OT_EVT)	Unique
Puesto(45) (OT_POS)	proporciona	es proporcionado por(399) (CT_PROVIDES)	Tipo de entidad(17) (OT_ENT_TYPE)	Unique



Source Object Type	Relationship Type (active)	Relationship Type (passive)	Target Object Type	Possible Number of Connections
Puesto(45) (OT_POS)	puede ser usuario	puede ser usado por(230) (CT_CAN_BE_USER)	Clase de sistema de aplicación(7) (OT_APPL_SYS_CLS)	Unique
Puesto(45) (OT_POS)	puede ser usuario	puede ser usado por(230) (CT_CAN_BE_USER)	Facultad(293) (OT_IS_FUNC)	Unique
Puesto(45) (OT_POS)	puede ser usuario	puede ser usado por(230) (CT_CAN_BE_USER)	Tipo de servicio(294) (OT_FUNC_CLUSTER)	Unique
Puesto(45) (OT_POS)	se encuentra en	es emplazamiento de(12) (CT_IS_LOC_AT_1)	Emplazamiento(54) (OT_LOC)	Unique
Regla de actividad(360) (OT_BUSINESS_RULE)	abarca	pertenece a(67) (CT_SUBS_1)	Regla de actividad(360) (OT_BUSINESS_RULE)	Unique
Regla de actividad(360) (OT_BUSINESS_RULE)	afecta	es objeto de(763) (CT_CONC_3)	Clase de sistema de aplicación(7) (OT_APPL_SYS_CLS)	Unique
Regla de actividad(360) (OT_BUSINESS_RULE)	afecta	es objeto de(763) (CT_CONC_3)	Class(90) (OT_CLS)	Unique
Regla de actividad(360) (OT_BUSINESS_RULE)	afecta	es objeto de(192) (CT_CONC)	Clúster/Modelo de datos(14) (OT_CLST)	Unique



Source Object Type	Relationship Type (active)	Relationship Type (passive)	Target Object Type	Possible Number of Connections
Regla de actividad(360) (OT_BUSINESS_RULE)	afecta	es objeto de(763) (CT_CONC_3)	Contrato(399) (OT_CONTRACT)	Unique
Regla de actividad(360) (OT_BUSINESS_RULE)	afecta	es objeto de(763) (CT_CONC_3)	Controlador(400) (OT_DRIVER)	Unique
Regla de actividad(360) (OT_BUSINESS_RULE)	afecta	es objeto de(763) (CT_CONC_3)	Elemento de arquitectura(343) (OT_ARCH_ELEMENT)	Unique
Regla de actividad(360) (OT_BUSINESS_RULE)	afecta	es objeto de(763) (CT_CONC_3)	Elemento de clasificación(232) (OT_STRCT_ELEMENT)	Unique
Regla de actividad(360) (OT_BUSINESS_RULE)	afecta	es objeto de(763) (CT_CONC_3)	Emplazamiento(54) (OT_LOC)	Unique
Regla de actividad(360) (OT_BUSINESS_RULE)	afecta	es objeto de(763) (CT_CONC_3)	Evento(18) (OT_EVT)	Unique
Regla de actividad(360) (OT_BUSINESS_RULE)	afecta	es objeto de(763) (CT_CONC_3)	Facultad(293) (OT_IS_FUNC)	Unique
Regla de actividad(360) (OT_BUSINESS_RULE)	afecta	es objeto de(763) (CT_CONC_3)	Grupo(128) (OT_GRP)	Unique



Source Object Type	Relationship Type (active)	Relationship Type (passive)	Target Object Type	Possible Number of Connections
Regla de actividad(360) (OT_BUSINESS_RULE)	afecta	es objeto de(763) (CT_CONC_3)	Instancia del número indicador(244) (OT_KPI)	Unique
Regla de actividad(360) (OT_BUSINESS_RULE)	afecta	es objeto de(763) (CT_CONC_3)	Objetivo(86) (OT_OBJECTIVE)	Unique
Regla de actividad(360) (OT_BUSINESS_RULE)	afecta	es objeto de(763) (CT_CONC_3)	Persona(46) (OT_PERS)	Unique
Regla de actividad(360) (OT_BUSINESS_RULE)	afecta	es objeto de(763) (CT_CONC_3)	Portador de información(27) (OT_INFO_CARR)	Unique
Regla de actividad(360) (OT_BUSINESS_RULE)	afecta	es objeto de(763) (CT_CONC_3)	Prestación/Producto(153) (OT_PERF)	Unique
Regla de actividad(360) (OT_BUSINESS_RULE)	afecta	es objeto de(763) (CT_CONC_3)	Puesto(45) (OT_POS)	Unique
Regla de actividad(360) (OT_BUSINESS_RULE)	afecta	es objeto de(192) (CT_CONC)	Rol(78) (OT_PERS_TYPE)	Unique
Regla de actividad(360) (OT_BUSINESS_RULE)	afecta	es objeto de(763) (CT_CONC_3)	Tipo de componente de hardware(24) (OT_HW_CMP_TYPE)	Unique



Source Object Type	Relationship Type (active)	Relationship Type (passive)	Target Object Type	Possible Number of Connections
Regla de actividad(360) (OT_BUSINESS_RULE)	afecta	es objeto de(763) (CT_CONC_3)	Tipo de conexión de red(81) (OT_NW_LINE_TYPE)	Unique
Regla de actividad(360) (OT_BUSINESS_RULE)	afecta	es objeto de(763) (CT_CONC_3)	Tipo de entidad(17) (OT_ENT_TYPE)	Unique
Regla de actividad(360) (OT_BUSINESS_RULE)	afecta	es objeto de(763) (CT_CONC_3)	Tipo de nodo de red(40) (OT_NW_NODE_TYPE)	Unique
Regla de actividad(360) (OT_BUSINESS_RULE)	afecta	es objeto de(763) (CT_CONC_3)	Tipo de red(39) (OT_NW_TYPE)	Unique
Regla de actividad(360) (OT_BUSINESS_RULE)	afecta	es objeto de(192) (CT_CONC)	Tipo de servicio(294) (OT_FUNC_CLUSTER)	Unique
Regla de actividad(360) (OT_BUSINESS_RULE)	afecta	es objeto de(763) (CT_CONC_3)	Tipo de unidad organizativa(44) (OT_ORG_UNIT_TYPE)	Unique
Regla de actividad(360) (OT_BUSINESS_RULE)	afecta	es objeto de(763) (CT_CONC_3)	Unidad organizativa(43) (OT_ORG_UNIT)	Unique
Regla de actividad(360) (OT_BUSINESS_RULE)	depends on	has dependency(748) (CT_DEPENDS_ON_2)	Regla de actividad(360) (OT_BUSINESS_RULE)	Unique



Source Object Type	Relationship Type (active)	Relationship Type (passive)	Target Object Type	Possible Number of Connections
Regla de actividad(360) (OT_BUSINESS_RULE)	describe	es descrito por(688) (CT_DESCRIBES)	Función(22) (OT_FUNC)	Unique
Regla de actividad(360) (OT_BUSINESS_RULE)	describe	es descrito por(688) (CT_DESCRIBES)	Tarea(137) (OT_FUNC_INST)	Unique
Regla de actividad(360) (OT_BUSINESS_RULE)	describe	es descrito por(688) (CT_DESCRIBES)	Tipo de sistema de aplicación(6) (OT_APPL_SYS_TYPE)	Unique
Regla de actividad(360) (OT_BUSINESS_RULE)	pertenece a	abarca(87) (CT_BELONGS_TO_1)	Elemento de clasificación(232) (OT_STRCT_ELEMENT)	Unique
Requisito(387) (OT_REQUIREMENT)	abarca	pertenece a(67) (CT_SUBS_1)	Requisito(387) (OT_REQUIREMENT)	Unique
Requisito(387) (OT_REQUIREMENT)	es dependiente de	es imprescindible para(733) (CT_DEPENDS_ON)	Requisito(387) (OT_REQUIREMENT)	Unique
Requisito(387) (OT_REQUIREMENT)	pertenece a	abarca(87) (CT_BELONGS_TO_1)	Elemento de clasificación(232) (OT_STRCT_ELEMENT)	Unique
Requisito(387) (OT_REQUIREMENT)	se refiere a	es incluido por(728) (CT_REFS_TO_2)	Clase de sistema de aplicación(7) (OT_APPL_SYS_CLS)	Unique



Source Object Type	Relationship Type (active)	Relationship Type (passive)	Target Object Type	Possible Number of Connections
Requisito(387) (OT_REQUIREMENT)	se refiere a	es incluido por(728) (CT_REFS_TO_2)	Class(90) (OT_CLS)	Unique
Requisito(387) (OT_REQUIREMENT)	se refiere a	es incluido por(728) (CT_REFS_TO_2)	Clúster/Modelo de datos(14) (OT_CLST)	Unique
Requisito(387) (OT_REQUIREMENT)	se refiere a	es incluido por(728) (CT_REFS_TO_2)	Contrato(399) (OT_CONTRACT)	Unique
Requisito(387) (OT_REQUIREMENT)	se refiere a	es incluido por(728) (CT_REFS_TO_2)	Controlador(400) (OT_DRIVER)	Unique
Requisito(387) (OT_REQUIREMENT)	se refiere a	es incluido por(728) (CT_REFS_TO_2)	Elemento de arquitectura(343) (OT_ARCH_ELEMENT)	Unique
Requisito(387) (OT_REQUIREMENT)	se refiere a	es incluido por(728) (CT_REFS_TO_2)	Elemento de clasificación(232) (OT_STRCT_ELEMENT)	Unique
Requisito(387) (OT_REQUIREMENT)	se refiere a	es incluido por(728) (CT_REFS_TO_2)	Emplazamiento(54) (OT_LOC)	Unique
Requisito(387) (OT_REQUIREMENT)	se refiere a	es incluido por(728) (CT_REFS_TO_2)	Evento(18) (OT_EVT)	Unique



Source Object Type	Relationship Type (active)	Relationship Type (passive)	Target Object Type	Possible Number of Connections
Requisito(387) (OT_REQUIREMENT)	se refiere a	es incluido por(728) (CT_REFS_TO_2)	Facultad(293) (OT_IS_FUNC)	Unique
Requisito(387) (OT_REQUIREMENT)	se refiere a	es incluido por(728) (CT_REFS_TO_2)	Función(22) (OT_FUNC)	Unique
Requisito(387) (OT_REQUIREMENT)	se refiere a	es incluido por(728) (CT_REFS_TO_2)	Grupo(128) (OT_GRP)	Unique
Requisito(387) (OT_REQUIREMENT)	se refiere a	es incluido por(728) (CT_REFS_TO_2)	Instancia del número indicador(244) (OT_KPI)	Unique
Requisito(387) (OT_REQUIREMENT)	se refiere a	es incluido por(728) (CT_REFS_TO_2)	Objetivo(86) (OT_OBJECTIVE)	Unique
Requisito(387) (OT_REQUIREMENT)	se refiere a	es incluido por(728) (CT_REFS_TO_2)	Persona(46) (OT_PERS)	Unique
Requisito(387) (OT_REQUIREMENT)	se refiere a	es incluido por(728) (CT_REFS_TO_2)	Portador de información(27) (OT_INFO_CARR)	Unique
Requisito(387) (OT_REQUIREMENT)	se refiere a	es incluido por(728) (CT_REFS_TO_2)	Prestación/Producto(153) (OT_PERF)	Unique
Requisito(387) (OT_REQUIREMENT)	se refiere a	es incluido por(728) (CT_REFS_TO_2)	Puesto(45) (OT_POS)	Unique



Source Object Type	Relationship Type (active)	Relationship Type (passive)	Target Object Type	Possible Number of Connections
Requisito(387) (OT_REQUIREMENT)	se refiere a	es incluido por(728) (CT_REFS_TO_2)	Rol(78) (OT_PERS_TYPE)	Unique
Requisito(387) (OT_REQUIREMENT)	se refiere a	es incluido por(728) (CT_REFS_TO_2)	Tipo de componente de hardware(24) (OT_HW_CMP_TYPE)	Unique
Requisito(387) (OT_REQUIREMENT)	se refiere a	es incluido por(728) (CT_REFS_TO_2)	Tipo de conexión de red(81) (OT_NW_LINE_TYPE)	Unique
Requisito(387) (OT_REQUIREMENT)	se refiere a	es incluido por(728) (CT_REFS_TO_2)	Tipo de entidad(17) (OT_ENT_TYPE)	Unique
Requisito(387) (OT_REQUIREMENT)	se refiere a	es incluido por(728) (CT_REFS_TO_2)	Tipo de nodo de red(40) (OT_NW_NODE_TYPE)	Unique
Requisito(387) (OT_REQUIREMENT)	se refiere a	es incluido por(728) (CT_REFS_TO_2)	Tipo de red(39) (OT_NW_TYPE)	Unique
Requisito(387) (OT_REQUIREMENT)	se refiere a	es incluido por(728) (CT_REFS_TO_2)	Tipo de servicio(294) (OT_FUNC_CLUSTER)	Unique
Requisito(387) (OT_REQUIREMENT)	se refiere a	es incluido por(728) (CT_REFS_TO_2)	Tipo de sistema de aplicación(6) (OT_APPL_SYS_TYPE)	Unique



Source Object Type	Relationship Type (active)	Relationship Type (passive)	Target Object Type	Possible Number of Connections
Requisito(387) (OT_REQUIREMENT)	se refiere a	es incluido por(728) (CT_REFS_TO_2)	Tipo de unidad organizativa(44) (OT_ORG_UNIT_TYPE)	Unique
Requisito(387) (OT_REQUIREMENT)	se refiere a	es incluido por(728) (CT_REFS_TO_2)	Unidad organizativa(43) (OT_ORG_UNIT)	Unique
Rol(78) (OT_PERS_TYPE)	es compuesto de	es constituyente para(7) (CT_IS_CRT_BY)	Rol(78) (OT_PERS_TYPE)	Unique
Rol(78) (OT_PERS_TYPE)	pertenece a	abarca(87) (CT_BELONGS_TO_1)	Elemento de clasificación(232) (OT_STRCT_ELEMENT)	Unique
Rol(78) (OT_PERS_TYPE)	uses	is used by(663) (CT_ARCHIMATE_IS_USED_BY)	Función(22) (OT_FUNC)	Unique
Suposición(396) (OT_ASSUMPTION)	abarca	pertenece a(67) (CT_SUBS_1)	Suposición(396) (OT_ASSUMPTION)	Unique
Suposición(396) (OT_ASSUMPTION)	afecta	es objeto de(763) (CT_CONC_3)	Clase de sistema de aplicación(7) (OT_APPL_SYS_CLS)	Unique
Suposición(396) (OT_ASSUMPTION)	afecta	es objeto de(763) (CT_CONC_3)	Class(90) (OT_CLS)	Unique
Suposición(396) (OT_ASSUMPTION)	afecta	es objeto de(763) (CT_CONC_3)	Clúster/Modelo de datos(14) (OT_CLST)	Unique
Suposición(396) (OT_ASSUMPTION)	afecta	es objeto de(763) (CT_CONC_3)	Contrato(399) (OT_CONTRACT)	Unique



Source Object Type	Relationship Type (active)	Relationship Type (passive)	Target Object Type	Possible Number of Connections
Suposición(396) (OT_ASSUMPTION)	afecta	es objeto de(763) (CT_CONC_3)	Controlador(400) (OT_DRIVER)	Unique
Suposición(396) (OT_ASSUMPTION)	afecta	es objeto de(763) (CT_CONC_3)	Elemento de arquitectura(343) (OT_ARCH_ELEMENT)	Unique
Suposición(396) (OT_ASSUMPTION)	afecta	es objeto de(763) (CT_CONC_3)	Elemento de clasificación(232) (OT_STRCT_ELEMENT)	Unique
Suposición(396) (OT_ASSUMPTION)	afecta	es objeto de(763) (CT_CONC_3)	Emplazamiento(54) (OT_LOC)	Unique
Suposición(396) (OT_ASSUMPTION)	afecta	es objeto de(763) (CT_CONC_3)	Evento(18) (OT_EVT)	Unique
Suposición(396) (OT_ASSUMPTION)	afecta	es objeto de(763) (CT_CONC_3)	Facultad(293) (OT_IS_FUNC)	Unique
Suposición(396) (OT_ASSUMPTION)	afecta	es objeto de(763) (CT_CONC_3)	Función(22) (OT_FUNC)	Unique
Suposición(396) (OT_ASSUMPTION)	afecta	es objeto de(763) (CT_CONC_3)	Grupo(128) (OT_GRP)	Unique
Suposición(396) (OT_ASSUMPTION)	afecta	es objeto de(763) (CT_CONC_3)	Instancia del número indicador(244) (OT_KPI)	Unique
Suposición(396) (OT_ASSUMPTION)	afecta	es objeto de(763) (CT_CONC_3)	Objetivo(86) (OT_OBJECTIVE)	Unique



Source Object Type	Relationship Type (active)	Relationship Type (passive)	Target Object Type	Possible Number of Connections
Suposición(396) (OT_ASSUMPTION)	afecta	es objeto de(763) (CT_CONC_3)	Persona(46) (OT_PERS)	Unique
Suposición(396) (OT_ASSUMPTION)	afecta	es objeto de(763) (CT_CONC_3)	Portador de información(27) (OT_INFO_CARR)	Unique
Suposición(396) (OT_ASSUMPTION)	afecta	es objeto de(763) (CT_CONC_3)	Prestación/Producto(153) (OT_PERF)	Unique
Suposición(396) (OT_ASSUMPTION)	afecta	es objeto de(763) (CT_CONC_3)	Puesto(45) (OT_POS)	Unique
Suposición(396) (OT_ASSUMPTION)	afecta	es objeto de(763) (CT_CONC_3)	Rol(78) (OT_PERS_TYPE)	Unique
Suposición(396) (OT_ASSUMPTION)	afecta	es objeto de(763) (CT_CONC_3)	Tipo de componente de hardware(24) (OT_HW_CMP_TYPE)	Unique
Suposición(396) (OT_ASSUMPTION)	afecta	es objeto de(763) (CT_CONC_3)	Tipo de conexión de red(81) (OT_NW_LINE_TYPE)	Unique
Suposición(396) (OT_ASSUMPTION)	afecta	es objeto de(763) (CT_CONC_3)	Tipo de entidad(17) (OT_ENT_TYPE)	Unique
Suposición(396) (OT_ASSUMPTION)	afecta	es objeto de(763) (CT_CONC_3)	Tipo de nodo de red(40) (OT_NW_NODE_TYPE)	Unique
Suposición(396) (OT_ASSUMPTION)	afecta	es objeto de(763) (CT_CONC_3)	Tipo de red(39) (OT_NW_TYPE)	Unique



Source Object Type	Relationship Type (active)	Relationship Type (passive)	Target Object Type	Possible Number of Connections
Suposición(396) (OT_ASSUMPTION)	afecta	es objeto de(763) (CT_CONC_3)	Tipo de servicio(294) (OT_FUNC_CLUSTER)	Unique
Suposición(396) (OT_ASSUMPTION)	afecta	es objeto de(763) (CT_CONC_3)	Tipo de sistema de aplicación(6) (OT_APPL_SYSTYPE)	Unique
Suposición(396) (OT_ASSUMPTION)	afecta	es objeto de(763) (CT_CONC_3)	Tipo de unidad organizativa(44) (OT_ORG_UNITTYPE)	Unique
Suposición(396) (OT_ASSUMPTION)	afecta	es objeto de(763) (CT_CONC_3)	Unidad organizativa(43) (OT_ORG_UNIT)	Unique
Suposición(396) (OT_ASSUMPTION)	depends on	has dependency(748) (CT_DEPENDSON_2)	Suposición(396) (OT_ASSUMPTION)	Unique
Suposición(396) (OT_ASSUMPTION)	pertenece a	abarca(87) (CT_BELONGS_TO_1)	Elemento de clasificación(232) (OT_STRCT_ELEMENT)	Unique
Tarea(137) (OT_FUNC_INST)	delivers	is delivered by(757) (CT_DELIVERS_2)	Facultad(293) (OT_IS_FUNC)	Unique
Tarea(137) (OT_FUNC_INST)	pertenece a	abarca(87) (CT_BELONGS_TO_1)	Elemento de clasificación(232) (OT_STRCT_ELEMENT)	Unique



Source Object Type	Relationship Type (active)	Relationship Type (passive)	Target Object Type	Possible Number of Connections
Tarea(137) (OT_FUNC_INST)	realiza	es realizado por(712) (CT_SOA_REALIZES)	Requisito(387) (OT_REQUIREMENT)	Unique
Tarea(137) (OT_FUNC_INST)	se refiere a	es incluido por(732) (CT_REFS_TO_3)	Clase de sistema de aplicación(7) (OT_APPL_SYS_CLS)	Unique
Tarea(137) (OT_FUNC_INST)	se refiere a	es incluido por(728) (CT_REFS_TO_2)	Class(90) (OT_CLS)	Unique
Tarea(137) (OT_FUNC_INST)	se refiere a	es incluido por(728) (CT_REFS_TO_2)	Clúster/Modelo de datos(14) (OT_CLST)	Unique
Tarea(137) (OT_FUNC_INST)	se refiere a	es incluido por(728) (CT_REFS_TO_2)	Contrato(399) (OT_CONTRACT)	Unique
Tarea(137) (OT_FUNC_INST)	se refiere a	es incluido por(728) (CT_REFS_TO_2)	Controlador(400) (OT_DRIVER)	Unique
Tarea(137) (OT_FUNC_INST)	se refiere a	es incluido por(728) (CT_REFS_TO_2)	Elemento de arquitectura(343) (OT_ARCH_ELEMENT)	Unique
Tarea(137) (OT_FUNC_INST)	se refiere a	es incluido por(728) (CT_REFS_TO_2)	Elemento de clasificación(232) (OT_STRCT_ELEMENT)	Unique



Source Object Type	Relationship Type (active)	Relationship Type (passive)	Target Object Type	Possible Number of Connections
Tarea(137) (OT_FUNC_INST)	se refiere a	es incluido por(728) (CT_REFS_TO_2)	Emplazamiento(54) (OT_LOC)	Unique
Tarea(137) (OT_FUNC_INST)	se refiere a	es incluido por(728) (CT_REFS_TO_2)	Evento(18) (OT_EVT)	Unique
Tarea(137) (OT_FUNC_INST)	se refiere a	es incluido por(728) (CT_REFS_TO_2)	Facultad(293) (OT_IS_FUNC)	Unique
Tarea(137) (OT_FUNC_INST)	se refiere a	es incluido por(728) (CT_REFS_TO_2)	Función(22) (OT_FUNC)	Unique
Tarea(137) (OT_FUNC_INST)	se refiere a	es incluido por(728) (CT_REFS_TO_2)	Grupo(128) (OT_GRP)	Unique
Tarea(137) (OT_FUNC_INST)	se refiere a	es incluido por(728) (CT_REFS_TO_2)	Instancia del número indicador(244) (OT_KPI)	Unique
Tarea(137) (OT_FUNC_INST)	se refiere a	es incluido por(728) (CT_REFS_TO_2)	Objetivo(86) (OT_OBJECTIVE)	Unique
Tarea(137) (OT_FUNC_INST)	se refiere a	es incluido por(728) (CT_REFS_TO_2)	Persona(46) (OT_PERS)	Unique
Tarea(137) (OT_FUNC_INST)	se refiere a	es incluido por(728) (CT_REFS_TO_2)	Portador de información(27) (OT_INFO_CARR)	Unique



Source Object Type	Relationship Type (active)	Relationship Type (passive)	Target Object Type	Possible Number of Connections
Tarea(137) (OT_FUNC_INST)	se refiere a	es incluido por(728) (CT_REFS_TO_2)	Prestación/Producto(153) (OT_PERF)	Unique
Tarea(137) (OT_FUNC_INST)	se refiere a	es incluido por(728) (CT_REFS_TO_2)	Puesto(45) (OT_POS)	Unique
Tarea(137) (OT_FUNC_INST)	se refiere a	es incluido por(728) (CT_REFS_TO_2)	Rol(78) (OT_PERS_TYPE)	Unique
Tarea(137) (OT_FUNC_INST)	se refiere a	es incluido por(732) (CT_REFS_TO_3)	Tipo de componente de hardware(24) (OT_HW_CMP_TYPE)	Unique
Tarea(137) (OT_FUNC_INST)	se refiere a	es incluido por(728) (CT_REFS_TO_2)	Tipo de conexión de red(81) (OT_NW_LINE_TYPE)	Unique
Tarea(137) (OT_FUNC_INST)	se refiere a	es incluido por(728) (CT_REFS_TO_2)	Tipo de entidad(17) (OT_ENT_TYPE)	Unique
Tarea(137) (OT_FUNC_INST)	se refiere a	es incluido por(728) (CT_REFS_TO_2)	Tipo de nodo de red(40) (OT_NW_NODE_TYPE)	Unique
Tarea(137) (OT_FUNC_INST)	se refiere a	es incluido por(728) (CT_REFS_TO_2)	Tipo de red(39) (OT_NW_TYPE)	Unique



Source Object Type	Relationship Type (active)	Relationship Type (passive)	Target Object Type	Possible Number of Connections
Tarea(137) (OT_FUNC_INST)	se refiere a	es incluido por(728) (CT_REFS_TO_2)	Tipo de servicio(294) (OT_FUNC_CLUSTER)	Unique
Tarea(137) (OT_FUNC_INST)	se refiere a	es incluido por(732) (CT_REFS_TO_3)	Tipo de sistema de aplicación(6) (OT_APPL_SYSTYPE)	Unique
Tarea(137) (OT_FUNC_INST)	se refiere a	es incluido por(728) (CT_REFS_TO_2)	Tipo de unidad organizativa(44) (OT_ORG_UNITTYPE)	Unique
Tarea(137) (OT_FUNC_INST)	se refiere a	es incluido por(728) (CT_REFS_TO_2)	Unidad organizativa(43) (OT_ORG_UNIT)	Unique
Tipo de componente de hardware(24) (OT_HW_CMP_TYPE)	envía datos a	recibe datos de(502) (CT_SENDS_3)	Tipo de componente de hardware(24) (OT_HW_CMP_TYPE)	Unique
Tipo de componente de hardware(24) (OT_HW_CMP_TYPE)	es dependiente de	es imprescindible para(733) (CT_DEPENDS_ON)	Tipo de componente de hardware(24) (OT_HW_CMP_TYPE)	Unique
Tipo de componente de hardware(24) (OT_HW_CMP_TYPE)	es predecesor de	es sucesor de(152) (CT_IS_PRED_OF)	Tipo de componente de hardware(24) (OT_HW_CMP_TYPE)	Unique
Tipo de componente de hardware(24) (OT_HW_CMP_TYPE)	pertenece a	abarca(87) (CT_BELONGS_TO_1)	Elemento de arquitectura(343) (OT_ARCH_ELEMENT)	Unique



Source Object Type	Relationship Type (active)	Relationship Type (passive)	Target Object Type	Possible Number of Connections
Tipo de componente de hardware(24) (OT_HW_CMP_TYPE)	pertenece a	abarca(87) (CT_BELONGS_TO_1)	Elemento de clasificación(232) (OT_STRCT_ELEMENT)	Unique
Tipo de componente de hardware(24) (OT_HW_CMP_TYPE)	puede abarcar	puede pertenecer a(161) (CT_CAN_SUBS_3)	Tipo de componente de hardware(24) (OT_HW_CMP_TYPE)	Unique
Tipo de componente de hardware(24) (OT_HW_CMP_TYPE)	realizes	is realized by(664) (CT_ARCHIMATE_REALIZES)	Tipo de sistema de aplicación(6) (OT_APPL_SYS_TYPE)	Unique
Tipo de componente de hardware(24) (OT_HW_CMP_TYPE)	tiene como salida	es salida de(50) (CT_HAS_OUT)	Class(90) (OT_CLS)	Unique
Tipo de componente de hardware(24) (OT_HW_CMP_TYPE)	tiene como salida	es salida de(50) (CT_HAS_OUT)	Tipo de entidad(17) (OT_ENT_TYPE)	Unique
Tipo de conexión de red(81) (OT_NW_LINE_TYPE)	envía datos a	recibe datos de(502) (CT_SENDS_3)	Tipo de red(39) (OT_NW_TYPE)	Unique
Tipo de conexión de red(81) (OT_NW_LINE_TYPE)	es dependiente de	es imprescindible para(733) (CT_DEPENDS_ON)	Tipo de conexión de red(81) (OT_NW_LINE_TYPE)	Unique



Source Object Type	Relationship Type (active)	Relationship Type (passive)	Target Object Type	Possible Number of Connections
Tipo de conexión de red(81) (OT_NW_LINE_TYPE)	pertenece a	abarca(87) (CT_BELONGS_TO_1)	Elemento de arquitectura(343) (OT_ARCH_ELEMENT)	Unique
Tipo de conexión de red(81) (OT_NW_LINE_TYPE)	pertenece a	abarca(87) (CT_BELONGS_TO_1)	Elemento de clasificación(232) (OT_STRCT_ELEMENT)	Unique
Tipo de conexión de red(81) (OT_NW_LINE_TYPE)	pertenece a la clase	abarca(212) (CT_BELONGS_TO_CLS)	Clase de conexión de red(80) (OT_NW_LINE_CLS)	Unique
Tipo de conexión de red(81) (OT_NW_LINE_TYPE)	puede componerse de segmentos horizontales	puede abarcar segmento(213) (CT_CAN_CONS_HOR_OF)	Tipo de conexión de red(81) (OT_NW_LINE_TYPE)	Unique
Tipo de conexión de red(81) (OT_NW_LINE_TYPE)	puede componerse de tramos verticales	puede abarcar tramo(214) (CT_CAN_CONS_VER_OF)	Tipo de conexión de red(81) (OT_NW_LINE_TYPE)	Unique
Tipo de conexión de red(81) (OT_NW_LINE_TYPE)	realizes	is realized by(664) (CT_ARCHIMATE_REALIZES)	Tipo de sistema de aplicación(6) (OT_APPL_SYS_TYPE)	Unique
Tipo de entidad(17) (OT_ENT_TYPE)	es entrada para	tiene como entrada(49) (CT_IS_INP_FOR)	Clase de sistema de aplicación(7) (OT_APPL_SYS_CLS)	Unique
Tipo de entidad(17) (OT_ENT_TYPE)	es entrada para	tiene como entrada(49) (CT_IS_INP_FOR)	Elemento de arquitectura(343) (OT_ARCH_ELEMENT)	Unique



Source Object Type	Relationship Type (active)	Relationship Type (passive)	Target Object Type	Possible Number of Connections
Tipo de entidad(17) (OT_ENT_TYPE)	es entrada para	tiene como entrada(49) (CT_IS_INP_FO R)	Tipo de componente de hardware(24) (OT_HW_CMP_T YPE)	Unique
Tipo de entidad(17) (OT_ENT_TYPE)	es entrada para	tiene como entrada(49) (CT_IS_INP_FO R)	Tipo de servicio(294) (OT_FUNC_CLUS TER)	Unique
Tipo de entidad(17) (OT_ENT_TYPE)	pertenece a	abarca(87) (CT_BELONGS_T O_1)	Elemento de clasificación(232)) (OT_STRCT_ELM T)	Unique
Tipo de entidad(17) (OT_ENT_TYPE)	tiene relación con	tiene relación con(194) (CT_HAS_REL_ WITH)	Tipo de entidad(17) (OT_ENT_TYPE)	Unique
Tipo de nodo de red(40) (OT_NW_NODE_ TYPE)	is associated with	is associated with(662) (CT_ARCHIMATE _ASSOCIATION)	Tipo de componente de hardware(24) (OT_HW_CMP_T YPE)	Unique
Tipo de nodo de red(40) (OT_NW_NODE_ TYPE)	pertenece a	abarca(87) (CT_BELONGS_T O_1)	Elemento de arquitectura(343)) (OT_ARCH_ELE MENT)	Unique
Tipo de nodo de red(40) (OT_NW_NODE_ TYPE)	pertenece a	abarca(87) (CT_BELONGS_T O_1)	Elemento de clasificación(232)) (OT_STRCT_ELM T)	Unique



Source Object Type	Relationship Type (active)	Relationship Type (passive)	Target Object Type	Possible Number of Connections
Tipo de nodo de red(40) (OT_NW_NODE_TYPE)	puede abarcar	puede pertenecer a(25) (CT_CAN_SUBS_1)	Tipo de nodo de red(40) (OT_NW_NODE_TYPE)	Unique
Tipo de nodo de red(40) (OT_NW_NODE_TYPE)	realizes	is realized by(664) (CT_ARCHIMATE_REALIZES)	Tipo de sistema de aplicación(6) (OT_APPL_SYS_TYPE)	Unique
Tipo de red(39) (OT_NW_TYPE)	abarca	pertenece a(155) (CT_CAN_SUBS_2)	Tipo de red(39) (OT_NW_TYPE)	Unique
Tipo de red(39) (OT_NW_TYPE)	envía datos a	recibe datos de(502) (CT_SENDS_3)	Tipo de conexión de red(81) (OT_NW_LINE_TYPE)	Unique
Tipo de red(39) (OT_NW_TYPE)	es dependiente de	es imprescindible para(733) (CT_DEPENDS_ON)	Tipo de red(39) (OT_NW_TYPE)	Unique
Tipo de red(39) (OT_NW_TYPE)	is associated with	is associated with(662) (CT_ARCHIMATE_ASSOCIATION)	Tipo de componente de hardware(24) (OT_HW_CMP_TYPE)	Unique
Tipo de red(39) (OT_NW_TYPE)	is associated with	is associated with(662) (CT_ARCHIMATE_ASSOCIATION)	Tipo de nodo de red(40) (OT_NW_NODE_TYPE)	Unique
Tipo de red(39) (OT_NW_TYPE)	pertenece a	abarca(87) (CT_BELONGS_TO_1)	Elemento de arquitectura(343) (OT_ARCH_ELEMENT)	Unique



Source Object Type	Relationship Type (active)	Relationship Type (passive)	Target Object Type	Possible Number of Connections
Tipo de red(39) (OT_NW_TYPE)	pertenece a	abarca(87) (CT_BELONGS_TO_1)	Elemento de clasificación(232) (OT_STRCT_ELEMENT)	Unique
Tipo de red(39) (OT_NW_TYPE)	realizes	is realized by(664) (CT_ARCHIMATE_REALIZES)	Tipo de sistema de aplicación(6) (OT_APPL_SYSTEM)	Unique
Tipo de servicio(294) (OT_FUNC_CLUSTER)	abarca	pertenece a(67) (CT_SUBS_1)	Facultad(293) (OT_IS_FUNC)	Unique
Tipo de servicio(294) (OT_FUNC_CLUSTER)	abarca	pertenece a(67) (CT_SUBS_1)	Tipo de servicio(294) (OT_FUNC_CLUSTER)	Unique
Tipo de servicio(294) (OT_FUNC_CLUSTER)	accesses	is accessed by(678) (CT_ARCHIMATE_ACCESSES)	Clúster/Modelo de datos(14) (OT_CLST)	Unique
Tipo de servicio(294) (OT_FUNC_CLUSTER)	apoya	es apoyado por(221) (CT_CAN_SUPPORT_1)	Función(22) (OT_FUNC)	Unique
Tipo de servicio(294) (OT_FUNC_CLUSTER)	apoya	es apoyado por(147) (CT_SUPPORT_3)	Objetivo(86) (OT_OBJECTIVE)	Unique
Tipo de servicio(294) (OT_FUNC_CLUSTER)	crea	es generado por(44) (CT_CRT_1)	Evento(18) (OT_EVT)	Unique



Source Object Type	Relationship Type (active)	Relationship Type (passive)	Target Object Type	Possible Number of Connections
Tipo de servicio(294) (OT_FUNC_CLUSTER)	es accionado por	acciona(769) (CT_IS_DRIVEN_BY)	Controlador(400) (OT_DRIVER)	Unique
Tipo de servicio(294) (OT_FUNC_CLUSTER)	es medido por	mide(486) (CT_MEASURED_BY)	Instancia del número indicador(244) (OT_KPI)	Unique
Tipo de servicio(294) (OT_FUNC_CLUSTER)	exchanges information with	exchanges information with(668) (CT_ARCHIMATE_EXCHNG_INFO)	Tipo de servicio(294) (OT_FUNC_CLUSTER)	Unique
Tipo de servicio(294) (OT_FUNC_CLUSTER)	llama	es llamado por(455) (CT_CALLS_1)	Facultad(293) (OT_IS_FUNC)	Unique
Tipo de servicio(294) (OT_FUNC_CLUSTER)	llama	es llamado por(455) (CT_CALLS_1)	Tipo de servicio(294) (OT_FUNC_CLUSTER)	Unique
Tipo de servicio(294) (OT_FUNC_CLUSTER)	meets	applies to(758) (CT_MEETS)	Facultad(293) (OT_IS_FUNC)	Unique
Tipo de servicio(294) (OT_FUNC_CLUSTER)	pertenece a	abarca(87) (CT_BELONGS_TO_1)	Elemento de clasificación(232) (OT_STRCT_ELEMENT)	Unique
Tipo de servicio(294) (OT_FUNC_CLUSTER)	proporciona	es proporcionado por(399) (CT_PROVIDES)	Clúster/Modelo de datos(14) (OT_CLST)	Unique



Source Object Type	Relationship Type (active)	Relationship Type (passive)	Target Object Type	Possible Number of Connections
Tipo de servicio(294) (OT_FUNC_CLUSTER)	tiene como salida	es salida de(50) (CT_HAS_OUT)	Class(90) (OT_CLS)	Unique
Tipo de servicio(294) (OT_FUNC_CLUSTER)	tiene como salida	es salida de(50) (CT_HAS_OUT)	Tipo de entidad(17) (OT_ENT_TYPE)	Unique
Tipo de sistema de aplicación(6) (OT_APPL_SYS_TYPE)	abarca	pertenece a(155) (CT_CAN_SUBS_2)	Tipo de sistema de aplicación(6) (OT_APPL_SYS_TYPE)	Unique
Tipo de sistema de aplicación(6) (OT_APPL_SYS_TYPE)	apoya	es apoyado por(221) (CT_CAN_SUPP_1)	Función(22) (OT_FUNC)	Unique
Tipo de sistema de aplicación(6) (OT_APPL_SYS_TYPE)	apoya	es apoyado por(221) (CT_CAN_SUPP_1)	Tipo de servicio(294) (OT_FUNC_CLUSTER)	Unique
Tipo de sistema de aplicación(6) (OT_APPL_SYS_TYPE)	envía datos a	recibe datos de(502) (CT_SENDS_3)	Tipo de sistema de aplicación(6) (OT_APPL_SYS_TYPE)	Unique
Tipo de sistema de aplicación(6) (OT_APPL_SYS_TYPE)	es dependiente de	es imprescindible para(733) (CT_DEPENDS_ON)	Tipo de sistema de aplicación(6) (OT_APPL_SYS_TYPE)	Unique
Tipo de sistema de aplicación(6) (OT_APPL_SYS_TYPE)	es predecesor de	es sucesor de(152) (CT_IS_PRED_OF)	Tipo de sistema de aplicación(6) (OT_APPL_SYS_TYPE)	Unique



Source Object Type	Relationship Type (active)	Relationship Type (passive)	Target Object Type	Possible Number of Connections
Tipo de sistema de aplicación(6) (OT_APPL_SYS_TYPE)	es propietario de	tiene propietario(271) (CT_IS_OWN)	Portador de información(27) (OT_INFO_CARR)	Unique
Tipo de sistema de aplicación(6) (OT_APPL_SYS_TYPE)	pertenece a	abarca(87) (CT_BELONGS_TO_1)	Elemento de arquitectura(343) (OT_ARCH_ELEMENT)	Unique
Tipo de sistema de aplicación(6) (OT_APPL_SYS_TYPE)	pertenece a	abarca(87) (CT_BELONGS_TO_1)	Elemento de clasificación(232) (OT_STRCT_ELEMENT)	Unique
Tipo de sistema de aplicación(6) (OT_APPL_SYS_TYPE)	pertenece a la clase	abarca(212) (CT_BELONGS_TO_CLS)	Clase de sistema de aplicación(7) (OT_APPL_SYS_CLS)	Unique
Tipo de sistema de aplicación(6) (OT_APPL_SYS_TYPE)	puede encontrarse en	puede ser emplazamiento de(165) (CT_CAN_BE_LOCATED)	Emplazamiento(54) (OT_LOC)	Unique
Tipo de sistema de aplicación(6) (OT_APPL_SYS_TYPE)	realizes	is realized by(664) (CT_ARCHIMATE_REALIZES)	Clase de sistema de aplicación(7) (OT_APPL_SYS_CLS)	Unique
Tipo de sistema de aplicación(6) (OT_APPL_SYS_TYPE)	realizes	is realized by(664) (CT_ARCHIMATE_REALIZES)	Tipo de sistema de aplicación(6) (OT_APPL_SYS_TYPE)	Unique
Tipo de sistema de aplicación(6) (OT_APPL_SYS_TYPE)	tiene como salida	es salida de(50) (CT_HAS_OUT)	Clúster/Modelo de datos(14) (OT_CLST)	Unique



Source Object Type	Relationship Type (active)	Relationship Type (passive)	Target Object Type	Possible Number of Connections
Tipo de unidad organizativa(44) (OT_ORG_UNIT_TYPE)	pertenece a	abarca(87) (CT_BELONGS_TO_1)	Elemento de clasificación(232) (OT_STRCT_ELEMENT)	Unique
Unidad organizativa(43) (OT_ORG_UNIT)	accede a	es accedido por(102) (CT_ACS_2)	Class(90) (OT_CLS)	Unique
Unidad organizativa(43) (OT_ORG_UNIT)	accede a	es accedido por(102) (CT_ACS_2)	Clúster/Modelo de datos(14) (OT_CLST)	Unique
Unidad organizativa(43) (OT_ORG_UNIT)	accede a	es accedido por(102) (CT_ACS_2)	Tipo de entidad(17) (OT_ENT_TYPE)	Unique
Unidad organizativa(43) (OT_ORG_UNIT)	asume	es asumido por(480) (CT_EXEC_5)	Rol(78) (OT_PERS_TYPE)	Unique
Unidad organizativa(43) (OT_ORG_UNIT)	communicates with	communicates with(427) (CT_COMM_WITH)	Función(22) (OT_FUNC)	Unique
Unidad organizativa(43) (OT_ORG_UNIT)	contribuye a	es editado en colaboración con(233) (CT_CONTR_TO_1)	Función(22) (OT_FUNC)	Unique
Unidad organizativa(43) (OT_ORG_UNIT)	ejecuta	es ejecutado por medio de(65) (CT_EXEC_1)	Función(22) (OT_FUNC)	Unique
Unidad organizativa(43) (OT_ORG_UNIT)	es compuesto de	es constituyente para(7) (CT_IS_CRT_BY)	Puesto(45) (OT_POS)	Unique
Unidad organizativa(43) (OT_ORG_UNIT)	es compuesto de	es constituyente para(7) (CT_IS_CRT_BY)	Unidad organizativa(43) (OT_ORG_UNIT)	Unique



Source Object Type	Relationship Type (active)	Relationship Type (passive)	Target Object Type	Possible Number of Connections
Unidad organizativa(43) (OT_ORG_UNIT)	es del tipo	tipifica(4) (CT_IS_OF_TYP E_1)	Tipo de unidad organizativa(44) (OT_ORG_UNIT_ TYPE)	Unique
Unidad organizativa(43) (OT_ORG_UNIT)	es propietario de	tiene propietario(271) (CT_IS_OWN)	Evento(18) (OT_EVT)	Unique
Unidad organizativa(43) (OT_ORG_UNIT)	es responsable de	está bajo la responsabilidad de(168) (CT_IS_RESP_1)	Función(22) (OT_FUNC)	Unique
Unidad organizativa(43) (OT_ORG_UNIT)	es responsable de	está bajo la responsabilidad de(168) (CT_IS_RESP_1)	Tipo de servicio(294) (OT_FUNC_CLUS TER)	Unique
Unidad organizativa(43) (OT_ORG_UNIT)	es superior	es subordinado(3) (CT_IS_SUPERI OR_1)	Unidad organizativa(43) (OT_ORG_UNIT)	Unique
Unidad organizativa(43) (OT_ORG_UNIT)	exchanges information with	exchanges information with(668) (CT_ARCHIMATE _EXCHNG_INFO)	Unidad organizativa(43) (OT_ORG_UNIT)	Unique
Unidad organizativa(43) (OT_ORG_UNIT)	pertenece a	abarca(87) (CT_BELONGS_T O_1)	Elemento de clasificación(232) (OT_STRCT_ELM T)	Unique
Unidad organizativa(43) (OT_ORG_UNIT)	proporciona	es proporcionado por(399) (CT_PROVIDES)	Class(90) (OT_CLS)	Unique



Source Object Type	Relationship Type (active)	Relationship Type (passive)	Target Object Type	Possible Number of Connections
Unidad organizativa(43) (OT_ORG_UNIT)	proporciona	es proporcionado por(399) (CT_PROVIDES)	Clúster/Modelo de datos(14) (OT_CLST)	Unique
Unidad organizativa(43) (OT_ORG_UNIT)	proporciona	es proporcionado por(399) (CT_PROVIDES)	Evento(18) (OT_EVT)	Unique
Unidad organizativa(43) (OT_ORG_UNIT)	proporciona	es proporcionado por(399) (CT_PROVIDES)	Prestación/Producto(153) (OT_PERF)	Unique
Unidad organizativa(43) (OT_ORG_UNIT)	proporciona	es proporcionado por(399) (CT_PROVIDES)	Tipo de entidad(17) (OT_ENT_TYPE)	Unique
Unidad organizativa(43) (OT_ORG_UNIT)	puede ser usuario	puede ser usado por(230) (CT_CAN_BE_USER)	Clase de sistema de aplicación(7) (OT_APPL_SYS_CLS)	Unique
Unidad organizativa(43) (OT_ORG_UNIT)	puede ser usuario	puede ser usado por(230) (CT_CAN_BE_USER)	Facultad(293) (OT_IS_FUNC)	Unique
Unidad organizativa(43) (OT_ORG_UNIT)	puede ser usuario	puede ser usado por(230) (CT_CAN_BE_USER)	Tipo de servicio(294) (OT_FUNC_CLUSTER)	Unique
Unidad organizativa(43) (OT_ORG_UNIT)	se encuentra en	es emplazamiento de(12) (CT_IS_LOC_AT_1)	Emplazamiento(54) (OT_LOC)	Unique
Vacío(397) (OT_GAP)	abarca	pertenece a(67) (CT_SUBS_1)	Vacío(397) (OT_GAP)	Unique



Source Object Type	Relationship Type (active)	Relationship Type (passive)	Target Object Type	Possible Number of Connections
Vacío(397) (OT_GAP)	afecta	es objeto de(763) (CT_CONC_3)	Clase de sistema de aplicación(7) (OT_APPL_SYS_CLS)	Unique
Vacío(397) (OT_GAP)	afecta	es objeto de(763) (CT_CONC_3)	Class(90) (OT_CLS)	Unique
Vacío(397) (OT_GAP)	afecta	es objeto de(763) (CT_CONC_3)	Clúster/Modelo de datos(14) (OT_CLST)	Unique
Vacío(397) (OT_GAP)	afecta	es objeto de(763) (CT_CONC_3)	Contrato(399) (OT_CONTRACT)	Unique
Vacío(397) (OT_GAP)	afecta	es objeto de(763) (CT_CONC_3)	Controlador(400) (OT_DRIVER)	Unique
Vacío(397) (OT_GAP)	afecta	es objeto de(763) (CT_CONC_3)	Elemento de arquitectura(343) (OT_ARCH_ELEMENT)	Unique
Vacío(397) (OT_GAP)	afecta	es objeto de(763) (CT_CONC_3)	Elemento de clasificación(232) (OT_STRCT_ELEMENT)	Unique
Vacío(397) (OT_GAP)	afecta	es objeto de(763) (CT_CONC_3)	Emplazamiento(54) (OT_LOC)	Unique
Vacío(397) (OT_GAP)	afecta	es objeto de(763) (CT_CONC_3)	Evento(18) (OT_EVT)	Unique
Vacío(397) (OT_GAP)	afecta	es objeto de(763) (CT_CONC_3)	Facultad(293) (OT_IS_FUNC)	Unique



Source Object Type	Relationship Type (active)	Relationship Type (passive)	Target Object Type	Possible Number of Connections
Vacío(397) (OT_GAP)	afecta	es objeto de(763) (CT_CONC_3)	Función(22) (OT_FUNC)	Unique
Vacío(397) (OT_GAP)	afecta	es objeto de(763) (CT_CONC_3)	Grupo(128) (OT_GRP)	Unique
Vacío(397) (OT_GAP)	afecta	es objeto de(763) (CT_CONC_3)	Instancia del número indicador(244) (OT_KPI)	Unique
Vacío(397) (OT_GAP)	afecta	es objeto de(763) (CT_CONC_3)	Objetivo(86) (OT_OBJECTIVE)	Unique
Vacío(397) (OT_GAP)	afecta	es objeto de(763) (CT_CONC_3)	Persona(46) (OT_PERS)	Unique
Vacío(397) (OT_GAP)	afecta	es objeto de(763) (CT_CONC_3)	Portador de información(27) (OT_INFO_CARR)	Unique
Vacío(397) (OT_GAP)	afecta	es objeto de(763) (CT_CONC_3)	Prestación/Producto(153) (OT_PERF)	Unique
Vacío(397) (OT_GAP)	afecta	es objeto de(763) (CT_CONC_3)	Puesto(45) (OT_POS)	Unique
Vacío(397) (OT_GAP)	afecta	es objeto de(763) (CT_CONC_3)	Rol(78) (OT_PERS_TYPE)	Unique
Vacío(397) (OT_GAP)	afecta	es objeto de(763) (CT_CONC_3)	Tipo de componente de hardware(24) (OT_HW_CMP_TYPE)	Unique



Source Object Type	Relationship Type (active)	Relationship Type (passive)	Target Object Type	Possible Number of Connections
Vacío(397) (OT_GAP)	afecta	es objeto de(763) (CT_CONC_3)	Tipo de conexión de red(81) (OT_NW_LINE_TYPE)	Unique
Vacío(397) (OT_GAP)	afecta	es objeto de(763) (CT_CONC_3)	Tipo de entidad(17) (OT_ENT_TYPE)	Unique
Vacío(397) (OT_GAP)	afecta	es objeto de(763) (CT_CONC_3)	Tipo de nodo de red(40) (OT_NW_NODE_TYPE)	Unique
Vacío(397) (OT_GAP)	afecta	es objeto de(763) (CT_CONC_3)	Tipo de red(39) (OT_NW_TYPE)	Unique
Vacío(397) (OT_GAP)	afecta	es objeto de(763) (CT_CONC_3)	Tipo de servicio(294) (OT_FUNC_CLUSTER)	Unique
Vacío(397) (OT_GAP)	afecta	es objeto de(763) (CT_CONC_3)	Tipo de sistema de aplicación(6) (OT_APPL_SYS_TYPE)	Unique
Vacío(397) (OT_GAP)	afecta	es objeto de(763) (CT_CONC_3)	Tipo de unidad organizativa(44) (OT_ORG_UNIT_TYPE)	Unique
Vacío(397) (OT_GAP)	afecta	es objeto de(763) (CT_CONC_3)	Unidad organizativa(43) (OT_ORG_UNIT)	Unique
Vacío(397) (OT_GAP)	depends on	has dependency(748)) (CT_DEPENDS_ON_2)	Vacío(397) (OT_GAP)	Unique



Source Object Type	Relationship Type (active)	Relationship Type (passive)	Target Object Type	Possible Number of Connections
Vacío(397) (OT_GAP)	pertenece a	abarca(87) (CT_BELONGS_TO_1)	Elemento de clasificación(232) (OT_STRCT_ELEMENT)	Unique

3.2.100 Diseño de corriente de valor

Source Object Type	Relationship Type (active)	Relationship Type (passive)	Target Object Type	Possible Number of Connections
Clúster/Modelo de datos(14) (OT_CLST)	es entrada para	tiene como entrada(49) (CT_IS_INP_FOR)	Función(22) (OT_FUNC)	Unique
Clúster/Modelo de datos(14) (OT_CLST)	es utilizado por	aprovecha(400) (CT_IS_USED_OF)	Unidad organizativa(43) (OT_ORG_UNIT)	Unique
Emplazamiento(54) (OT_LOC)	es informado de la recepción de material por	efectúa recepción de mercancía en(740) (CT_VSM_PULL)	Función(22) (OT_FUNC)	Unique
Emplazamiento(54) (OT_LOC)	proporciona	es proporcionado por(399) (CT_PROVIDES)	Prestación/Producto(153) (OT_PERF)	Unique
Emplazamiento(54) (OT_LOC)	transferencia de mercancías a	transferencia de mercancías de(737) (CT_VSM_SHIPMENT)	Unidad organizativa(43) (OT_ORG_UNIT)	Unique
Función(22) (OT_FUNC)	acciona el desplazamiento de material a	es accionado por(738) (CT_VSM_PUSH)	Función(22) (OT_FUNC)	Unique



Source Object Type	Relationship Type (active)	Relationship Type (passive)	Target Object Type	Possible Number of Connections
Función(22) (OT_FUNC)	es informado de la recepción de material por	efectúa recepción de mercancía en(740) (CT_VSM_PULL)	Función(22) (OT_FUNC)	Unique
Función(22) (OT_FUNC)	produce	es producido por(442) (CT_PROUCES)	Prestación/Producto(153) (OT_PERF)	Unique
Función(22) (OT_FUNC)	tiene como salida	es salida de(50) (CT_HAS_OUT)	Clúster/Modelo de datos(14) (OT_CLST)	Unique
Función(22) (OT_FUNC)	transferencia de mercancías a	transferencia de mercancías de(737) (CT_VSM_SHIPMENT)	Unidad organizativa(43) (OT_ORG_UNIT)	Unique
Función(22) (OT_FUNC)	vía FIFO a	vía FIFO de(739) (CT_VMS_FIFO)	Función(22) (OT_FUNC)	Unique
Persona(46) (OT_PERS)	contribuye a	es editado en colaboración con(233) (CT_CONTR_TO_1)	Función(22) (OT_FUNC)	Unique
Persona(46) (OT_PERS)	ejecuta	es ejecutado por medio de(65) (CT_EXEC_1)	Función(22) (OT_FUNC)	Unique
Portador de información(27) (OT_INFO_CARR)	es entrada para	tiene como entrada(49) (CT_IS_INP_FOR)	Función(22) (OT_FUNC)	Unique
Portador de información(27) (OT_INFO_CARR)	proporciona entrada para	recibe entrada de(53) (CT_PROV_INP_FOR)	Función(22) (OT_FUNC)	Unique



Source Object Type	Relationship Type (active)	Relationship Type (passive)	Target Object Type	Possible Number of Connections
Prestación/Producto(153) (OT_PERF)	es consumido por	consume(443) (CT_IS_USED_BY_1)	Función(22) (OT_FUNC)	Unique
Prestación/Producto(153) (OT_PERF)	es utilizado por	aprovecha(400) (CT_IS_USED_OF)	Unidad organizativa(43) (OT_ORG_UNIT)	Unique
Tipo de sistema de aplicación(6) (OT_APPL_SYS_TYPE)	apoya	es apoyado por(221) (CT_CAN_SUPPORT_1)	Función(22) (OT_FUNC)	Unique
Unidad organizativa(43) (OT_ORG_UNIT)	proporciona	es proporcionado por(399) (CT_PROVIDES)	Clúster/Modelo de datos(14) (OT_CLST)	Unique
Unidad organizativa(43) (OT_ORG_UNIT)	proporciona	es proporcionado por(399) (CT_PROVIDES)	Prestación/Producto(153) (OT_PERF)	Unique
Unidad organizativa(43) (OT_ORG_UNIT)	transferencia de mercancías a	transferencia de mercancías de(737) (CT_VSM_SHIPMENT)	Función(22) (OT_FUNC)	Unique

3.2.101 Diseño de máscara de pantalla

Source Object Type	Relationship Type (active)	Relationship Type (passive)	Target Object Type	Possible Number of Connections
Botón(263) (OT_BUTTON)	lleva a	está asignado(517) (CT_LEADS_TO_5)	Evento(18) (OT_EVT)	Unique



Source Object Type	Relationship Type (active)	Relationship Type (passive)	Target Object Type	Possible Number of Connections
Botón(263) (OT_BUTTON)	representa	es representado en(371) (CT_REPR)	Atributo MRE(19) (OT_ERM_ATTR)	Unique
Botón(263) (OT_BUTTON)	representa	es representado en(371) (CT_REPR)	Enlace de atributo(277) (OT_ATTR_LINK)	Unique
Botón(263) (OT_BUTTON)	representa	es representado en(371) (CT_REPR)	Enumeration literal(266) (OT_ENUM_LIT)	Unique
Botón(263) (OT_BUTTON)	representa	es representado en(371) (CT_REPR)	Función(22) (OT_FUNC)	Unique
Botón(263) (OT_BUTTON)	representa	es representado en(371) (CT_REPR)	Object instance(94) (OT_OBJ_INST)	Unique
Botón(263) (OT_BUTTON)	representa	es representado en(371) (CT_REPR)	Ocurrencia de enumeración(171) (OT_COUNT_INST)	Unique
Botón(263) (OT_BUTTON)	representa	es representado en(371) (CT_REPR)	Parámetro(184) (OT_PARA)	Unique
Botón(263) (OT_BUTTON)	representa	es representado en(371) (CT_REPR)	Prestación/Producto(153) (OT_PERF)	Unique
Botón(263) (OT_BUTTON)	representa	es representado en(371) (CT_REPR)	Tipo de función informática(105) (OT_DP_FUNC_TYPE)	Unique
Botón de opción / Casilla de verificación(258) (OT_OPT_CTRL)	lleva a	está asignado(517) (CT_LEADS_TO_5)	Evento(18) (OT_EVT)	Unique



Source Object Type	Relationship Type (active)	Relationship Type (passive)	Target Object Type	Possible Number of Connections
Botón de opción / Casilla de verificación(258) (OT_OPT_CTRL)	representa	es representado en(371) (CT_REPR)	Atributo MRE(19) (OT_ERM_ATTR)	Unique
Botón de opción / Casilla de verificación(258) (OT_OPT_CTRL)	representa	es representado en(371) (CT_REPR)	Atributo TOC(179) (OT_COT_ATTR)	Unique
Botón de opción / Casilla de verificación(258) (OT_OPT_CTRL)	representa	es representado en(371) (CT_REPR)	Class(90) (OT_CLS)	Unique
Botón de opción / Casilla de verificación(258) (OT_OPT_CTRL)	representa	es representado en(371) (CT_REPR)	Clúster/Modelo de datos(14) (OT_CLST)	Unique
Botón de opción / Casilla de verificación(258) (OT_OPT_CTRL)	representa	es representado en(371) (CT_REPR)	Enlace de atributo(277) (OT_ATTR_LINK)	Unique
Botón de opción / Casilla de verificación(258) (OT_OPT_CTRL)	representa	es representado en(371) (CT_REPR)	Enumeración(175) (OT_ENUM)	Unique
Botón de opción / Casilla de verificación(258) (OT_OPT_CTRL)	representa	es representado en(371) (CT_REPR)	Enumeration literal(266) (OT_ENUM_LIT)	Unique
Botón de opción / Casilla de verificación(258) (OT_OPT_CTRL)	representa	es representado en(371) (CT_REPR)	Función(22) (OT_FUNC)	Unique
Botón de opción / Casilla de verificación(258) (OT_OPT_CTRL)	representa	es representado en(371) (CT_REPR)	Grupo de tipos de atributo(111) (OT_ATTR_TYPE_GRP)	Unique



Source Object Type	Relationship Type (active)	Relationship Type (passive)	Target Object Type	Possible Number of Connections
Botón de opción / Casilla de verificación(258) (OT_OPT_CTRL)	representa	es representado en(371) (CT_REPR)	Object instance(94) (OT_OBJ_INST)	Unique
Botón de opción / Casilla de verificación(258) (OT_OPT_CTRL)	representa	es representado en(371) (CT_REPR)	Objeto de negocio(150) (OT_BUSY_OBJ)	Unique
Botón de opción / Casilla de verificación(258) (OT_OPT_CTRL)	representa	es representado en(371) (CT_REPR)	Ocurrencia de enumeración(171) (OT_COUNT_INST)	Unique
Botón de opción / Casilla de verificación(258) (OT_OPT_CTRL)	representa	es representado en(371) (CT_REPR)	Package(187) (OT_PACK)	Unique
Botón de opción / Casilla de verificación(258) (OT_OPT_CTRL)	representa	es representado en(371) (CT_REPR)	Parámetro(184) (OT_PARA)	Unique
Botón de opción / Casilla de verificación(258) (OT_OPT_CTRL)	representa	es representado en(371) (CT_REPR)	Prestación/Producto(153) (OT_PERF)	Unique
Botón de opción / Casilla de verificación(258) (OT_OPT_CTRL)	representa	es representado en(371) (CT_REPR)	Tipo de elemento(247) (OT_ELEM_TYPE)	Unique
Botón de opción / Casilla de verificación(258) (OT_OPT_CTRL)	representa	es representado en(371) (CT_REPR)	Tipo de entidad(17) (OT_ENT_TYPE)	Unique



Source Object Type	Relationship Type (active)	Relationship Type (passive)	Target Object Type	Possible Number of Connections
Botón de opción / Casilla de verificación(258) (OT_OPT_CTRL)	representa	es representado en(371) (CT_REPR)	Tipo de función informática(105) (OT_DP_FUNC_TYPE)	Unique
Botón de opción / Casilla de verificación(258) (OT_OPT_CTRL)	representa	es representado en(371) (CT_REPR)	Tipo de relación(11) (OT_RELSHP_TYPE)	Unique
Botón de opción / Casilla de verificación(258) (OT_OPT_CTRL)	representa	es representado en(371) (CT_REPR)	Término técnico(58) (OT_Tech_TRM)	Unique
Cuadro combinado(259) (OT_COMBOBOX)	lleva a	está asignado(517) (CT_LEADS_TO_5)	Evento(18) (OT_EVT)	Unique
Cuadro combinado(259) (OT_COMBOBOX)	representa	es representado en(371) (CT_REPR)	Atributo MRE(19) (OT_ERM_ATTR)	Unique
Cuadro combinado(259) (OT_COMBOBOX)	representa	es representado en(371) (CT_REPR)	Atributo TOC(179) (OT_COT_ATTR)	Unique
Cuadro combinado(259) (OT_COMBOBOX)	representa	es representado en(371) (CT_REPR)	Class(90) (OT_CLS)	Unique
Cuadro combinado(259) (OT_COMBOBOX)	representa	es representado en(371) (CT_REPR)	Clúster/Modelo de datos(14) (OT_CLST)	Unique
Cuadro combinado(259) (OT_COMBOBOX)	representa	es representado en(371) (CT_REPR)	Enlace de atributo(277) (OT_ATTR_LINK)	Unique



Source Object Type	Relationship Type (active)	Relationship Type (passive)	Target Object Type	Possible Number of Connections
Cuadro combinado(259) (OT_COMBOBOX)	representa	es representado en(371) (CT_REPR)	Enumeración(175) (OT_ENUM)	Unique
Cuadro combinado(259) (OT_COMBOBOX)	representa	es representado en(371) (CT_REPR)	Enumeration literal(266) (OT_ENUM_LIT)	Unique
Cuadro combinado(259) (OT_COMBOBOX)	representa	es representado en(371) (CT_REPR)	Función(22) (OT_FUNC)	Unique
Cuadro combinado(259) (OT_COMBOBOX)	representa	es representado en(371) (CT_REPR)	Grupo de tipos de atributo(111) (OT_ATTR_TYPE_GRP)	Unique
Cuadro combinado(259) (OT_COMBOBOX)	representa	es representado en(371) (CT_REPR)	Object instance(94) (OT_OBJ_INST)	Unique
Cuadro combinado(259) (OT_COMBOBOX)	representa	es representado en(371) (CT_REPR)	Objeto de negocio(150) (OT_BUSY_OBJ)	Unique
Cuadro combinado(259) (OT_COMBOBOX)	representa	es representado en(371) (CT_REPR)	Ocurrencia de enumeración(171) (OT_COUNT_INST)	Unique
Cuadro combinado(259) (OT_COMBOBOX)	representa	es representado en(371) (CT_REPR)	Package(187) (OT_PACK)	Unique



Source Object Type	Relationship Type (active)	Relationship Type (passive)	Target Object Type	Possible Number of Connections
Cuadro combinado(259) (OT_COMBOBOX)	representa	es representado en(371) (CT_REPR)	Parámetro(184) (OT_PARA)	Unique
Cuadro combinado(259) (OT_COMBOBOX)	representa	es representado en(371) (CT_REPR)	Prestación/Producto(153) (OT_PERF)	Unique
Cuadro combinado(259) (OT_COMBOBOX)	representa	es representado en(371) (CT_REPR)	Tipo de elemento(247) (OT_ELEM_TYPE)	Unique
Cuadro combinado(259) (OT_COMBOBOX)	representa	es representado en(371) (CT_REPR)	Tipo de entidad(17) (OT_ENT_TYPE)	Unique
Cuadro combinado(259) (OT_COMBOBOX)	representa	es representado en(371) (CT_REPR)	Tipo de función informática(105) (OT_DP_FUNC_TYPE)	Unique
Cuadro combinado(259) (OT_COMBOBOX)	representa	es representado en(371) (CT_REPR)	Tipo de relación(11) (OT_RELSHP_TYPE)	Unique
Cuadro combinado(259) (OT_COMBOBOX)	representa	es representado en(371) (CT_REPR)	Término técnico(58) (OT_TECH_TRM)	Unique
Cuadro de texto(257) (OT_TEXTBOX)	lleva a	está asignado(517) (CT_LEADS_TO_5)	Evento(18) (OT_EVT)	Unique
Cuadro de texto(257) (OT_TEXTBOX)	representa	es representado en(371) (CT_REPR)	Atributo MRE(19) (OT_ERM_ATTR)	Unique



Source Object Type	Relationship Type (active)	Relationship Type (passive)	Target Object Type	Possible Number of Connections
Cuadro de texto(257) (OT_TEXTBOX)	representa	es representado en(371) (CT_REPR)	Atributo TOC(179) (OT_COT_ATTR)	Unique
Cuadro de texto(257) (OT_TEXTBOX)	representa	es representado en(371) (CT_REPR)	Class(90) (OT_CLS)	Unique
Cuadro de texto(257) (OT_TEXTBOX)	representa	es representado en(371) (CT_REPR)	Clúster/Modelo de datos(14) (OT_CLST)	Unique
Cuadro de texto(257) (OT_TEXTBOX)	representa	es representado en(371) (CT_REPR)	Enlace de atributo(277) (OT_ATTR_LINK)	Unique
Cuadro de texto(257) (OT_TEXTBOX)	representa	es representado en(371) (CT_REPR)	Enumeración(175) (OT_ENUM)	Unique
Cuadro de texto(257) (OT_TEXTBOX)	representa	es representado en(371) (CT_REPR)	Enumeration literal(266) (OT_ENUM_LIT)	Unique
Cuadro de texto(257) (OT_TEXTBOX)	representa	es representado en(371) (CT_REPR)	Función(22) (OT_FUNC)	Unique
Cuadro de texto(257) (OT_TEXTBOX)	representa	es representado en(371) (CT_REPR)	Grupo de tipos de atributo(111) (OT_ATTR_TYPE_GRP)	Unique
Cuadro de texto(257) (OT_TEXTBOX)	representa	es representado en(371) (CT_REPR)	Object instance(94) (OT_OBJ_INST)	Unique
Cuadro de texto(257) (OT_TEXTBOX)	representa	es representado en(371) (CT_REPR)	Objeto de negocio(150) (OT_BUSY_OBJ)	Unique



Source Object Type	Relationship Type (active)	Relationship Type (passive)	Target Object Type	Possible Number of Connections
Cuadro de texto(257) (OT_TEXTBOX)	representa	es representado en(371) (CT_REPR)	Ocurrencia de enumeración(171) (OT_COUNT_INST)	Unique
Cuadro de texto(257) (OT_TEXTBOX)	representa	es representado en(371) (CT_REPR)	Package(187) (OT_PACK)	Unique
Cuadro de texto(257) (OT_TEXTBOX)	representa	es representado en(371) (CT_REPR)	Parámetro(184) (OT_PARA)	Unique
Cuadro de texto(257) (OT_TEXTBOX)	representa	es representado en(371) (CT_REPR)	Prestación/Producto(153) (OT_PERF)	Unique
Cuadro de texto(257) (OT_TEXTBOX)	representa	es representado en(371) (CT_REPR)	Tipo de elemento(247) (OT_ELEM_TYPE)	Unique
Cuadro de texto(257) (OT_TEXTBOX)	representa	es representado en(371) (CT_REPR)	Tipo de entidad(17) (OT_ENT_TYPE)	Unique
Cuadro de texto(257) (OT_TEXTBOX)	representa	es representado en(371) (CT_REPR)	Tipo de función informática(105) (OT_DP_FUNC_TYPE)	Unique
Cuadro de texto(257) (OT_TEXTBOX)	representa	es representado en(371) (CT_REPR)	Tipo de relación(11) (OT_RELSHP_TYPE)	Unique
Cuadro de texto(257) (OT_TEXTBOX)	representa	es representado en(371) (CT_REPR)	Término técnico(58) (OT_TECH_TRM)	Unique



Source Object Type	Relationship Type (active)	Relationship Type (passive)	Target Object Type	Possible Number of Connections
Elemento de control de lista(262) (OT_LISTCTRL)	lleva a	está asignado(517) (CT_LEADS_TO_5)	Evento(18) (OT_EVT)	Unique
Elemento de control de lista(262) (OT_LISTCTRL)	representa	es representado en(371) (CT_REPR)	Atributo MRE(19) (OT_ERM_ATTR)	Unique
Elemento de control de lista(262) (OT_LISTCTRL)	representa	es representado en(371) (CT_REPR)	Atributo TOC(179) (OT_COT_ATTR)	Unique
Elemento de control de lista(262) (OT_LISTCTRL)	representa	es representado en(371) (CT_REPR)	Class(90) (OT_CLS)	Unique
Elemento de control de lista(262) (OT_LISTCTRL)	representa	es representado en(371) (CT_REPR)	Clúster/Modelo de datos(14) (OT_CLST)	Unique
Elemento de control de lista(262) (OT_LISTCTRL)	representa	es representado en(371) (CT_REPR)	Enlace de atributo(277) (OT_ATTR_LINK)	Unique
Elemento de control de lista(262) (OT_LISTCTRL)	representa	es representado en(371) (CT_REPR)	Enumeración(175) (OT_ENUM)	Unique
Elemento de control de lista(262) (OT_LISTCTRL)	representa	es representado en(371) (CT_REPR)	Enumeration literal(266) (OT_ENUM_LIT)	Unique
Elemento de control de lista(262) (OT_LISTCTRL)	representa	es representado en(371) (CT_REPR)	Función(22) (OT_FUNC)	Unique



Source Object Type	Relationship Type (active)	Relationship Type (passive)	Target Object Type	Possible Number of Connections
Elemento de control de lista(262) (OT_LISTCTRL)	representa	es representado en(371) (CT_REPR)	Grupo de tipos de atributo(111) (OT_ATTR_TYPE_GRP)	Unique
Elemento de control de lista(262) (OT_LISTCTRL)	representa	es representado en(371) (CT_REPR)	Object instance(94) (OT_OBJ_INST)	Unique
Elemento de control de lista(262) (OT_LISTCTRL)	representa	es representado en(371) (CT_REPR)	Objeto de negocio(150) (OT_BUSY_OBJ)	Unique
Elemento de control de lista(262) (OT_LISTCTRL)	representa	es representado en(371) (CT_REPR)	Ocurrencia de enumeración(171) (OT_COUNT_INST)	Unique
Elemento de control de lista(262) (OT_LISTCTRL)	representa	es representado en(371) (CT_REPR)	Package(187) (OT_PACK)	Unique
Elemento de control de lista(262) (OT_LISTCTRL)	representa	es representado en(371) (CT_REPR)	Parámetro(184) (OT_PARA)	Unique
Elemento de control de lista(262) (OT_LISTCTRL)	representa	es representado en(371) (CT_REPR)	Prestación/Producto(153) (OT_PERF)	Unique
Elemento de control de lista(262) (OT_LISTCTRL)	representa	es representado en(371) (CT_REPR)	Tipo de elemento(247) (OT_ELEM_TYPE)	Unique



Source Object Type	Relationship Type (active)	Relationship Type (passive)	Target Object Type	Possible Number of Connections
Elemento de control de lista(262) (OT_LISTCTRL)	representa	es representado en(371) (CT_REPR)	Tipo de entidad(17) (OT_ENT_TYPE)	Unique
Elemento de control de lista(262) (OT_LISTCTRL)	representa	es representado en(371) (CT_REPR)	Tipo de función informática(105) (OT_DP_FUNC_TYPE)	Unique
Elemento de control de lista(262) (OT_LISTCTRL)	representa	es representado en(371) (CT_REPR)	Tipo de relación(11) (OT_RELSHP_TYPE)	Unique
Elemento de control de lista(262) (OT_LISTCTRL)	representa	es representado en(371) (CT_REPR)	Término técnico(58) (OT_TECH_TRM)	Unique
Elemento de control de árbol(261) (OT_TREECTRL)	lleva a	está asignado(517) (CT_LEADS_TO_5)	Evento(18) (OT_EVT)	Unique
Elemento de control de árbol(261) (OT_TREECTRL)	representa	es representado en(371) (CT_REPR)	Atributo MRE(19) (OT_ERM_ATTR)	Unique
Elemento de control de árbol(261) (OT_TREECTRL)	representa	es representado en(371) (CT_REPR)	Atributo TOC(179) (OT_COT_ATTR)	Unique
Elemento de control de árbol(261) (OT_TREECTRL)	representa	es representado en(371) (CT_REPR)	Class(90) (OT_CLS)	Unique
Elemento de control de árbol(261) (OT_TREECTRL)	representa	es representado en(371) (CT_REPR)	Clúster/Modelo de datos(14) (OT_CLST)	Unique



Source Object Type	Relationship Type (active)	Relationship Type (passive)	Target Object Type	Possible Number of Connections
Elemento de control de árbol(261) (OT_TREECTRL)	representa	es representado en(371) (CT_REPR)	Enlace de atributo(277) (OT_ATTR_LINK)	Unique
Elemento de control de árbol(261) (OT_TREECTRL)	representa	es representado en(371) (CT_REPR)	Función(22) (OT_FUNC)	Unique
Elemento de control de árbol(261) (OT_TREECTRL)	representa	es representado en(371) (CT_REPR)	Grupo de tipos de atributo(111) (OT_ATTR_TYPE_GRP)	Unique
Elemento de control de árbol(261) (OT_TREECTRL)	representa	es representado en(371) (CT_REPR)	Object instance(94) (OT_OBJ_INST)	Unique
Elemento de control de árbol(261) (OT_TREECTRL)	representa	es representado en(371) (CT_REPR)	Objeto de negocio(150) (OT_BUSY_OBJ)	Unique
Elemento de control de árbol(261) (OT_TREECTRL)	representa	es representado en(371) (CT_REPR)	Package(187) (OT_PACK)	Unique
Elemento de control de árbol(261) (OT_TREECTRL)	representa	es representado en(371) (CT_REPR)	Parámetro(184) (OT_PARA)	Unique
Elemento de control de árbol(261) (OT_TREECTRL)	representa	es representado en(371) (CT_REPR)	Prestación/Producto(153) (OT_PERF)	Unique
Elemento de control de árbol(261) (OT_TREECTRL)	representa	es representado en(371) (CT_REPR)	Tipo de elemento(247) (OT_ELEM_TYPE)	Unique



Source Object Type	Relationship Type (active)	Relationship Type (passive)	Target Object Type	Possible Number of Connections
Elemento de control de árbol(261) (OT_TREECTRL)	representa	es representado en(371) (CT_REPR)	Tipo de entidad(17) (OT_ENT_TYPE)	Unique
Elemento de control de árbol(261) (OT_TREECTRL)	representa	es representado en(371) (CT_REPR)	Tipo de función informática(105) (OT_DP_FUNC_TYPE)	Unique
Elemento de control de árbol(261) (OT_TREECTRL)	representa	es representado en(371) (CT_REPR)	Tipo de relación(11) (OT_RELSHP_TYPE)	Unique
Elemento de control de árbol(261) (OT_TREECTRL)	representa	es representado en(371) (CT_REPR)	Término técnico(58) (OT_TECH_TRM)	Unique
Mapa de bits(167) (OT_BITM)	representa	es representado en(371) (CT_REPR)	Enlace de atributo(277) (OT_ATTR_LINK)	Unique
Mapa de bits(167) (OT_BITM)	representa	es representado en(371) (CT_REPR)	Función(22) (OT_FUNC)	Unique
Mapa de bits(167) (OT_BITM)	representa	es representado en(371) (CT_REPR)	Object instance(94) (OT_OBJ_INST)	Unique
Mapa de bits(167) (OT_BITM)	representa	es representado en(371) (CT_REPR)	Parámetro(184) (OT_PARA)	Unique
Mapa de bits(167) (OT_BITM)	representa	es representado en(371) (CT_REPR)	Prestación/Producto(153) (OT_PERF)	Unique



Source Object Type	Relationship Type (active)	Relationship Type (passive)	Target Object Type	Possible Number of Connections
Mapa de bits(167) (OT_BITM)	representa	es representado en(371) (CT_REPR)	Tipo de función informática(105) (OT_DP_FUNC_T YPE)	Unique
Panel(389) (OT_PANEL)	comprende	es contenido de(461) (CT_CONTAINS_2)	Botón(263) (OT_BUTTON)	Unique
Panel(389) (OT_PANEL)	comprende	es contenido de(461) (CT_CONTAINS_2)	Botón de opción / Casilla de verificación(258) (OT_OPT_CTRL)	Unique
Panel(389) (OT_PANEL)	comprende	es contenido de(461) (CT_CONTAINS_2)	Cuadro combinado(259) (OT_COMBOBOX)	Unique
Panel(389) (OT_PANEL)	comprende	es contenido de(461) (CT_CONTAINS_2)	Cuadro de texto(257) (OT_TEXTBOX)	Unique
Panel(389) (OT_PANEL)	comprende	es contenido de(461) (CT_CONTAINS_2)	Elemento de control de lista(262) (OT_LISTCTRL)	Unique
Panel(389) (OT_PANEL)	comprende	es contenido de(461) (CT_CONTAINS_2)	Elemento de control de árbol(261) (OT_TREECTRL)	Unique
Panel(389) (OT_PANEL)	comprende	es contenido de(461) (CT_CONTAINS_2)	Mapa de bits(167) (OT_BITM)	Unique
Panel(389) (OT_PANEL)	comprende	es contenido de(461) (CT_CONTAINS_2)	Panel(389) (OT_PANEL)	Unique



Source Object Type	Relationship Type (active)	Relationship Type (passive)	Target Object Type	Possible Number of Connections
Panel(389) (OT_PANEL)	comprende	es contenido de(461) (CT_CONTAINS_2)	Spin box(260) (OT_SPINBOX)	Unique
Panel(389) (OT_PANEL)	comprende	es contenido de(461) (CT_CONTAINS_2)	Tabla de pantalla(183) (OT_SCRN_TBL)	Unique
Panel(389) (OT_PANEL)	comprende	es contenido de(461) (CT_CONTAINS_2)	Texto(168) (OT_TXT)	Unique
Panel(389) (OT_PANEL)	representa	es representado en(371) (CT_REPR)	Atributo MRE(19) (OT_ERM_ATTR)	Unique
Panel(389) (OT_PANEL)	representa	es representado en(371) (CT_REPR)	Class(90) (OT_CLS)	Unique
Panel(389) (OT_PANEL)	representa	es representado en(371) (CT_REPR)	Clúster/Modelo de datos(14) (OT_CLST)	Unique
Panel(389) (OT_PANEL)	representa	es representado en(371) (CT_REPR)	Enlace de atributo(277) (OT_ATTR_LINK)	Unique
Panel(389) (OT_PANEL)	representa	es representado en(371) (CT_REPR)	Object instance(94) (OT_OBJ_INST)	Unique
Panel(389) (OT_PANEL)	representa	es representado en(371) (CT_REPR)	Objeto de negocio(150) (OT_BUSY_OBJ)	Unique
Panel(389) (OT_PANEL)	representa	es representado en(371) (CT_REPR)	Prestación/Producto(153) (OT_PERF)	Unique



Source Object Type	Relationship Type (active)	Relationship Type (passive)	Target Object Type	Possible Number of Connections
Panel(389) (OT_PANEL)	representa	es representado en(371) (CT_REPR)	Término técnico(58) (OT_TECH_TRM)	Unique
Regla de actividad(360) (OT_BUSINESS_RULE)	describe	es descrito por(688) (CT_DESCRIBES)	Botón(263) (OT_BUTTON)	Unique
Regla de actividad(360) (OT_BUSINESS_RULE)	describe	es descrito por(688) (CT_DESCRIBES)	Botón de opción / Casilla de verificación(258) (OT_OPT_CTRL)	Unique
Regla de actividad(360) (OT_BUSINESS_RULE)	describe	es descrito por(688) (CT_DESCRIBES)	Cuadro combinado(259) (OT_COMBOBOX)	Unique
Regla de actividad(360) (OT_BUSINESS_RULE)	describe	es descrito por(688) (CT_DESCRIBES)	Cuadro de texto(257) (OT_TEXTBOX)	Unique
Regla de actividad(360) (OT_BUSINESS_RULE)	describe	es descrito por(688) (CT_DESCRIBES)	Elemento de control de lista(262) (OT_LISTCTRL)	Unique
Regla de actividad(360) (OT_BUSINESS_RULE)	describe	es descrito por(688) (CT_DESCRIBES)	Elemento de control de árbol(261) (OT_TRECTRL)	Unique
Regla de actividad(360) (OT_BUSINESS_RULE)	describe	es descrito por(688) (CT_DESCRIBES)	Mapa de bits(167) (OT_BITM)	Unique
Regla de actividad(360) (OT_BUSINESS_RULE)	describe	es descrito por(688) (CT_DESCRIBES)	Panel(389) (OT_PANEL)	Unique



Source Object Type	Relationship Type (active)	Relationship Type (passive)	Target Object Type	Possible Number of Connections
Regla de actividad(360) (OT_BUSINESS_RULE)	describe	es descrito por(688) (CT_DESCRIBES)	Spin box(260) (OT_SPINBOX)	Unique
Regla de actividad(360) (OT_BUSINESS_RULE)	describe	es descrito por(688) (CT_DESCRIBES)	Tabla de pantalla(183) (OT_SCRN_TBL)	Unique
Regla de actividad(360) (OT_BUSINESS_RULE)	describe	es descrito por(688) (CT_DESCRIBES)	Texto(168) (OT_TXT)	Unique
Requisito(387) (OT_REQUIREMENT)	se refiere a	es incluido por(728) (CT_REFS_TO_2)	Botón(263) (OT_BUTTON)	Unique
Requisito(387) (OT_REQUIREMENT)	se refiere a	es incluido por(728) (CT_REFS_TO_2)	Botón de opción / Casilla de verificación(258) (OT_OPT_CTRL)	Unique
Requisito(387) (OT_REQUIREMENT)	se refiere a	es incluido por(728) (CT_REFS_TO_2)	Cuadro combinado(259) (OT_COMBOBOX)	Unique
Requisito(387) (OT_REQUIREMENT)	se refiere a	es incluido por(728) (CT_REFS_TO_2)	Cuadro de texto(257) (OT_TEXTBOX)	Unique
Requisito(387) (OT_REQUIREMENT)	se refiere a	es incluido por(728) (CT_REFS_TO_2)	Elemento de control de lista(262) (OT_LISTCTRL)	Unique
Requisito(387) (OT_REQUIREMENT)	se refiere a	es incluido por(728) (CT_REFS_TO_2)	Elemento de control de árbol(261) (OT_TREECTRL)	Unique



Source Object Type	Relationship Type (active)	Relationship Type (passive)	Target Object Type	Possible Number of Connections
Requisito(387) (OT_REQUIREMENT)	se refiere a	es incluido por(728) (CT_REFS_TO_2)	Mapa de bits(167) (OT_BITM)	Unique
Requisito(387) (OT_REQUIREMENT)	se refiere a	es incluido por(728) (CT_REFS_TO_2)	Panel(389) (OT_PANEL)	Unique
Requisito(387) (OT_REQUIREMENT)	se refiere a	es incluido por(728) (CT_REFS_TO_2)	Spin box(260) (OT_SPINBOX)	Unique
Requisito(387) (OT_REQUIREMENT)	se refiere a	es incluido por(728) (CT_REFS_TO_2)	Tabla de pantalla(183) (OT_SCRN_TBL)	Unique
Requisito(387) (OT_REQUIREMENT)	se refiere a	es incluido por(728) (CT_REFS_TO_2)	Texto(168) (OT_TXT)	Unique
Spin box(260) (OT_SPINBOX)	lleva a	está asignado(517) (CT_LEADS_TO_5)	Evento(18) (OT_EVT)	Unique
Spin box(260) (OT_SPINBOX)	representa	es representado en(371) (CT_REPR)	Atributo MRE(19) (OT_ERM_ATTR)	Unique
Spin box(260) (OT_SPINBOX)	representa	es representado en(371) (CT_REPR)	Atributo TOC(179) (OT_COT_ATTR)	Unique
Spin box(260) (OT_SPINBOX)	representa	es representado en(371) (CT_REPR)	Class(90) (OT_CLS)	Unique



Source Object Type	Relationship Type (active)	Relationship Type (passive)	Target Object Type	Possible Number of Connections
Spin box(260) (OT_SPINBOX)	representa	es representado en(371) (CT_REPR)	Clúster/Modelo de datos(14) (OT_CLST)	Unique
Spin box(260) (OT_SPINBOX)	representa	es representado en(371) (CT_REPR)	Enlace de atributo(277) (OT_ATTR_LINK)	Unique
Spin box(260) (OT_SPINBOX)	representa	es representado en(371) (CT_REPR)	Enumeración(175) (OT_ENUM)	Unique
Spin box(260) (OT_SPINBOX)	representa	es representado en(371) (CT_REPR)	Enumeration literal(266) (OT_ENUM_LIT)	Unique
Spin box(260) (OT_SPINBOX)	representa	es representado en(371) (CT_REPR)	Función(22) (OT_FUNC)	Unique
Spin box(260) (OT_SPINBOX)	representa	es representado en(371) (CT_REPR)	Grupo de tipos de atributo(111) (OT_ATTR_TYPE_GRP)	Unique
Spin box(260) (OT_SPINBOX)	representa	es representado en(371) (CT_REPR)	Object instance(94) (OT_OBJ_INST)	Unique
Spin box(260) (OT_SPINBOX)	representa	es representado en(371) (CT_REPR)	Objeto de negocio(150) (OT_BUSY_OBJ)	Unique
Spin box(260) (OT_SPINBOX)	representa	es representado en(371) (CT_REPR)	Ocurrencia de enumeración(171) (OT_COUNT_INST)	Unique
Spin box(260) (OT_SPINBOX)	representa	es representado en(371) (CT_REPR)	Package(187) (OT_PACK)	Unique



Source Object Type	Relationship Type (active)	Relationship Type (passive)	Target Object Type	Possible Number of Connections
Spin box(260) (OT_SPINBOX)	representa	es representado en(371) (CT_REPR)	Parámetro(184) (OT_PARA)	Unique
Spin box(260) (OT_SPINBOX)	representa	es representado en(371) (CT_REPR)	Prestación/Producto(153) (OT_PERF)	Unique
Spin box(260) (OT_SPINBOX)	representa	es representado en(371) (CT_REPR)	Tipo de elemento(247) (OT_ELEM_TYPE)	Unique
Spin box(260) (OT_SPINBOX)	representa	es representado en(371) (CT_REPR)	Tipo de entidad(17) (OT_ENT_TYPE)	Unique
Spin box(260) (OT_SPINBOX)	representa	es representado en(371) (CT_REPR)	Tipo de función informática(105) (OT_DP_FUNC_TYPE)	Unique
Spin box(260) (OT_SPINBOX)	representa	es representado en(371) (CT_REPR)	Tipo de relación(11) (OT_RELSHP_TYPE)	Unique
Spin box(260) (OT_SPINBOX)	representa	es representado en(371) (CT_REPR)	Término técnico(58) (OT_Tech_TRM)	Unique
Tabla de pantalla(183) (OT_SCRN_TBL)	lleva a	está asignado(517) (CT_LEADS_TO_5)	Evento(18) (OT_EVT)	Unique
Tabla de pantalla(183) (OT_SCRN_TBL)	representa	es representado en(371) (CT_REPR)	Atributo MRE(19) (OT_ERM_ATTR)	Unique
Tabla de pantalla(183) (OT_SCRN_TBL)	representa	es representado en(371) (CT_REPR)	Atributo TOC(179) (OT_COT_ATTR)	Unique



Source Object Type	Relationship Type (active)	Relationship Type (passive)	Target Object Type	Possible Number of Connections
Tabla de pantalla(183) (OT_SCRN_TBL)	representa	es representado en(371) (CT_REPR)	Class(90) (OT_CLS)	Unique
Tabla de pantalla(183) (OT_SCRN_TBL)	representa	es representado en(371) (CT_REPR)	Clúster/Modelo de datos(14) (OT_CLST)	Unique
Tabla de pantalla(183) (OT_SCRN_TBL)	representa	es representado en(371) (CT_REPR)	Enlace de atributo(277) (OT_ATTR_LINK)	Unique
Tabla de pantalla(183) (OT_SCRN_TBL)	representa	es representado en(371) (CT_REPR)	Enumeración(175) (OT_ENUM)	Unique
Tabla de pantalla(183) (OT_SCRN_TBL)	representa	es representado en(371) (CT_REPR)	Enumeration literal(266) (OT_ENUM_LIT)	Unique
Tabla de pantalla(183) (OT_SCRN_TBL)	representa	es representado en(371) (CT_REPR)	Grupo de tipos de atributo(111) (OT_ATTR_TYPE_GRP)	Unique
Tabla de pantalla(183) (OT_SCRN_TBL)	representa	es representado en(371) (CT_REPR)	Object instance(94) (OT_OBJ_INST)	Unique
Tabla de pantalla(183) (OT_SCRN_TBL)	representa	es representado en(371) (CT_REPR)	Objeto de negocio(150) (OT_BUSY_OBJ)	Unique
Tabla de pantalla(183) (OT_SCRN_TBL)	representa	es representado en(371) (CT_REPR)	Ocurrencia de enumeración(171) (OT_COUNT_INST)	Unique
Tabla de pantalla(183) (OT_SCRN_TBL)	representa	es representado en(371) (CT_REPR)	Prestación/Producto(153) (OT_PERF)	Unique



Source Object Type	Relationship Type (active)	Relationship Type (passive)	Target Object Type	Possible Number of Connections
Tabla de pantalla(183) (OT_SCRN_TBL)	representa	es representado en(371) (CT_REPR)	Tipo de elemento(247) (OT_ELEM_TYPE)	Unique
Tabla de pantalla(183) (OT_SCRN_TBL)	representa	es representado en(371) (CT_REPR)	Tipo de entidad(17) (OT_ENT_TYPE)	Unique
Tabla de pantalla(183) (OT_SCRN_TBL)	representa	es representado en(371) (CT_REPR)	Tipo de relación(11) (OT_RELSHP_TYPE)	Unique
Tabla de pantalla(183) (OT_SCRN_TBL)	representa	es representado en(371) (CT_REPR)	Término técnico(58) (OT_TECH_TRM)	Unique
Texto(168) (OT_TXT)	representa	es representado en(371) (CT_REPR)	Atributo MRE(19) (OT_ERM_ATTR)	Unique
Texto(168) (OT_TXT)	representa	es representado en(371) (CT_REPR)	Atributo TOC(179) (OT_COT_ATTR)	Unique
Texto(168) (OT_TXT)	representa	es representado en(371) (CT_REPR)	Class(90) (OT_CLS)	Unique
Texto(168) (OT_TXT)	representa	es representado en(371) (CT_REPR)	Clúster/Modelo de datos(14) (OT_CLST)	Unique
Texto(168) (OT_TXT)	representa	es representado en(371) (CT_REPR)	Enlace de atributo(277) (OT_ATTR_LINK)	Unique
Texto(168) (OT_TXT)	representa	es representado en(371) (CT_REPR)	Función(22) (OT_FUNC)	Unique



Source Object Type	Relationship Type (active)	Relationship Type (passive)	Target Object Type	Possible Number of Connections
Texto(168) (OT_TXT)	representa	es representado en(371) (CT_REPR)	Grupo de tipos de atributo(111) (OT_ATTR_TYPE_GRP)	Unique
Texto(168) (OT_TXT)	representa	es representado en(371) (CT_REPR)	Object instance(94) (OT_OBJ_INST)	Unique
Texto(168) (OT_TXT)	representa	es representado en(371) (CT_REPR)	Objeto de negocio(150) (OT_BUSY_OBJ)	Unique
Texto(168) (OT_TXT)	representa	es representado en(371) (CT_REPR)	Package(187) (OT_PACK)	Unique
Texto(168) (OT_TXT)	representa	es representado en(371) (CT_REPR)	Parámetro(184) (OT_PARA)	Unique
Texto(168) (OT_TXT)	representa	es representado en(371) (CT_REPR)	Prestación/Producto(153) (OT_PERF)	Unique
Texto(168) (OT_TXT)	representa	es representado en(371) (CT_REPR)	Tipo de elemento(247) (OT_ELEM_TYPE)	Unique
Texto(168) (OT_TXT)	representa	es representado en(371) (CT_REPR)	Tipo de entidad(17) (OT_ENT_TYPE)	Unique
Texto(168) (OT_TXT)	representa	es representado en(371) (CT_REPR)	Tipo de función informática(105) (OT_DP_FUNC_TYPE)	Unique
Texto(168) (OT_TXT)	representa	es representado en(371) (CT_REPR)	Tipo de relación(11) (OT_RELSHP_TYPE)	Unique



Source Object Type	Relationship Type (active)	Relationship Type (passive)	Target Object Type	Possible Number of Connections
Texto(168) (OT_TXT)	representa	es representado en(371) (CT_REPR)	Término técnico(58) (OT_TECH_TRM)	Unique

3.2.102 DTD

Source Object Type	Relationship Type (active)	Relationship Type (passive)	Target Object Type	Possible Number of Connections
Contenido(249) (OT_XML_CONTENTS)	comprende	es contenido de(461) (CT_CONTAINS_2)	Tipo de elemento(247) (OT_ELEM_TYPE)	Unique
O exclusivo(251) (OT_XML_XOR)	como máximo una vez ha	debe pasar como máximo una vez(499) (CT_OPT_MAX_1)	O exclusivo(251) (OT_XML_XOR)	Unique
O exclusivo(251) (OT_XML_XOR)	como máximo una vez ha	debe pasar como máximo una vez(499) (CT_OPT_MAX_1)	Sequence(250) (OT_XML_SEQUENCE)	Unique
O exclusivo(251) (OT_XML_XOR)	como máximo una vez ha	debe pasar como máximo una vez(499) (CT_OPT_MAX_1)	Tipo de elemento(247) (OT_ELEM_TYPE)	Unique
O exclusivo(251) (OT_XML_XOR)	exactamente una vez ha	debe pasar exactamente una vez(500) (CT_EXACTLY_1)	O exclusivo(251) (OT_XML_XOR)	Unique



Source Object Type	Relationship Type (active)	Relationship Type (passive)	Target Object Type	Possible Number of Connections
O exclusivo(251) (OT_XML_XOR)	exactamente una vez ha	debe pasar exactamente una vez(500) (CT_EXACTLY_1)	Sequence(250) (OT_XML_SEQUENCE)	Unique
O exclusivo(251) (OT_XML_XOR)	exactamente una vez ha	debe pasar exactamente una vez(500) (CT_EXACTLY_1)	Tipo de elemento(247) (OT_ELEM_TYPE)	Unique
O exclusivo(251) (OT_XML_XOR)	por lo menos una vez ha	debe pasar por lo menos una vez(498) (CT_REQ_AT_LEAST_1)	O exclusivo(251) (OT_XML_XOR)	Unique
O exclusivo(251) (OT_XML_XOR)	por lo menos una vez ha	debe pasar por lo menos una vez(498) (CT_REQ_AT_LEAST_1)	Sequence(250) (OT_XML_SEQUENCE)	Unique
O exclusivo(251) (OT_XML_XOR)	por lo menos una vez ha	debe pasar por lo menos una vez(498) (CT_REQ_AT_LEAST_1)	Tipo de elemento(247) (OT_ELEM_TYPE)	Unique
O exclusivo(251) (OT_XML_XOR)	un número indeterminado de veces ha	puede pasar(497) (CT_MAY_OCCUR)	O exclusivo(251) (OT_XML_XOR)	Unique
O exclusivo(251) (OT_XML_XOR)	un número indeterminado de veces ha	puede pasar(497) (CT_MAY_OCCUR)	Sequence(250) (OT_XML_SEQUENCE)	Unique



Source Object Type	Relationship Type (active)	Relationship Type (passive)	Target Object Type	Possible Number of Connections
O exclusivo(251) (OT_XML_XOR)	un número indeterminado de veces ha	puede pasar(497) (CT_MAY_OCCUR)	Tipo de elemento(247) (OT_ELEM_TYPE)	Unique
Sección limitada(248) (OT_COND_SECTION)	como máximo una vez ha	debe pasar como máximo una vez(499) (CT_OPT_MAX_1)	Tipo de elemento(247) (OT_ELEM_TYPE)	Unique
Sección limitada(248) (OT_COND_SECTION)	exactamente una vez ha	debe pasar exactamente una vez(500) (CT_EXACTLY_1)	Tipo de elemento(247) (OT_ELEM_TYPE)	Unique
Sección limitada(248) (OT_COND_SECTION)	por lo menos una vez ha	debe pasar por lo menos una vez(498) (CT_REQ_AT_LEAST_1)	Tipo de elemento(247) (OT_ELEM_TYPE)	Unique
Sección limitada(248) (OT_COND_SECTION)	un número indeterminado de veces ha	puede pasar(497) (CT_MAY_OCCUR)	Tipo de elemento(247) (OT_ELEM_TYPE)	Unique
Sequence(250) (OT_XML_SEQUENCE)	como máximo una vez ha	debe pasar como máximo una vez(499) (CT_OPT_MAX_1)	O exclusivo(251) (OT_XML_XOR)	Unique
Sequence(250) (OT_XML_SEQUENCE)	como máximo una vez ha	debe pasar como máximo una vez(499) (CT_OPT_MAX_1)	Sequence(250) (OT_XML_SEQUENCE)	Unique



Source Object Type	Relationship Type (active)	Relationship Type (passive)	Target Object Type	Possible Number of Connections
Sequence(250) (OT_XML_SEQU ENCE)	como máximo una vez ha	debe pasar como máximo una vez(499) (CT_OPT_MAX_1)	Tipo de elemento(247) (OT_ELEM_TYPE)	Unique
Sequence(250) (OT_XML_SEQU ENCE)	exactamente una vez ha	debe pasar exactamente una vez(500) (CT_EXACTLY_1)	O exclusivo(251) (OT_XML_XOR)	Unique
Sequence(250) (OT_XML_SEQU ENCE)	exactamente una vez ha	debe pasar exactamente una vez(500) (CT_EXACTLY_1)	Sequence(250) (OT_XML_SEQU ENCE)	Unique
Sequence(250) (OT_XML_SEQU ENCE)	exactamente una vez ha	debe pasar exactamente una vez(500) (CT_EXACTLY_1)	Tipo de elemento(247) (OT_ELEM_TYPE)	Unique
Sequence(250) (OT_XML_SEQU ENCE)	por lo menos una vez ha	debe pasar por lo menos una vez(498) (CT_REQ_AT_LE AST_1)	O exclusivo(251) (OT_XML_XOR)	Unique
Sequence(250) (OT_XML_SEQU ENCE)	por lo menos una vez ha	debe pasar por lo menos una vez(498) (CT_REQ_AT_LE AST_1)	Sequence(250) (OT_XML_SEQU ENCE)	Unique
Sequence(250) (OT_XML_SEQU ENCE)	por lo menos una vez ha	debe pasar por lo menos una vez(498) (CT_REQ_AT_LE AST_1)	Tipo de elemento(247) (OT_ELEM_TYPE)	Unique



Source Object Type	Relationship Type (active)	Relationship Type (passive)	Target Object Type	Possible Number of Connections
Sequence(250) (OT_XML_SEQUENCE)	un número indeterminado de veces ha	puede pasar(497) (CT_MAY_OCCUR)	O exclusivo(251) (OT_XML_XOR)	Unique
Sequence(250) (OT_XML_SEQUENCE)	un número indeterminado de veces ha	puede pasar(497) (CT_MAY_OCCUR)	Sequence(250) (OT_XML_SEQUENCE)	Unique
Sequence(250) (OT_XML_SEQUENCE)	un número indeterminado de veces ha	puede pasar(497) (CT_MAY_OCCUR)	Tipo de elemento(247) (OT_ELEM_TYPE)	Unique
Tipo de atributo de enumeración(253) (OT_XML_ENUMTYPE)	tiene	está asignado a(121) (CT_HAS_2)	Enumeración(175) (OT_ENUM)	Unique
Tipo de elemento(247) (OT_ELEM_TYPE)	como máximo una vez ha	debe pasar como máximo una vez(499) (CT_OPT_MAX_1)	O exclusivo(251) (OT_XML_XOR)	Unique
Tipo de elemento(247) (OT_ELEM_TYPE)	como máximo una vez ha	debe pasar como máximo una vez(499) (CT_OPT_MAX_1)	Sequence(250) (OT_XML_SEQUENCE)	Unique
Tipo de elemento(247) (OT_ELEM_TYPE)	como máximo una vez ha	debe pasar como máximo una vez(499) (CT_OPT_MAX_1)	Tipo de elemento(247) (OT_ELEM_TYPE)	Unique



Source Object Type	Relationship Type (active)	Relationship Type (passive)	Target Object Type	Possible Number of Connections
Tipo de elemento(247) (OT_ELEM_TYPE)	comprende	es contenido de(461) (CT_CONTAINS_2)	Contenido(249) (OT_XML_CONTE NTS)	Unique
Tipo de elemento(247) (OT_ELEM_TYPE)	comprende	es contenido de(461) (CT_CONTAINS_2)	Sección limitada(248) (OT_COND_SEC T)	Unique
Tipo de elemento(247) (OT_ELEM_TYPE)	es descrito por	describe(396) (CT_IS_DSCR)	Tipo de atributo(252) (OT_XML_ATTRT YPE)	Unique
Tipo de elemento(247) (OT_ELEM_TYPE)	es descrito por	describe(396) (CT_IS_DSCR)	Tipo de atributo de enumeración(253) (OT_XML_ENUM TYPE)	Unique
Tipo de elemento(247) (OT_ELEM_TYPE)	exactamente una vez ha	debe pasar exactamente una vez(500) (CT_EXACTLY_1)	O exclusivo(251) (OT_XML_XOR)	Unique
Tipo de elemento(247) (OT_ELEM_TYPE)	exactamente una vez ha	debe pasar exactamente una vez(500) (CT_EXACTLY_1)	Sequence(250) (OT_XML_SEQU ENCE)	Unique
Tipo de elemento(247) (OT_ELEM_TYPE)	exactamente una vez ha	debe pasar exactamente una vez(500) (CT_EXACTLY_1)	Tipo de elemento(247) (OT_ELEM_TYPE)	Unique



Source Object Type	Relationship Type (active)	Relationship Type (passive)	Target Object Type	Possible Number of Connections
Tipo de elemento(247) (OT_ELEM_TYPE)	por lo menos una vez ha	debe pasar por lo menos una vez(498) (CT_REQ_AT_LEAST_1)	O exclusivo(251) (OT_XML_XOR)	Unique
Tipo de elemento(247) (OT_ELEM_TYPE)	por lo menos una vez ha	debe pasar por lo menos una vez(498) (CT_REQ_AT_LEAST_1)	Sequence(250) (OT_XML_SEQUENCE)	Unique
Tipo de elemento(247) (OT_ELEM_TYPE)	por lo menos una vez ha	debe pasar por lo menos una vez(498) (CT_REQ_AT_LEAST_1)	Tipo de elemento(247) (OT_ELEM_TYPE)	Unique
Tipo de elemento(247) (OT_ELEM_TYPE)	un número indeterminado de veces ha	puede pasar(497) (CT_MAY_OCCUR)	O exclusivo(251) (OT_XML_XOR)	Unique
Tipo de elemento(247) (OT_ELEM_TYPE)	un número indeterminado de veces ha	puede pasar(497) (CT_MAY_OCCUR)	Sequence(250) (OT_XML_SEQUENCE)	Unique
Tipo de elemento(247) (OT_ELEM_TYPE)	un número indeterminado de veces ha	puede pasar(497) (CT_MAY_OCCUR)	Tipo de elemento(247) (OT_ELEM_TYPE)	Unique



3.2.103 E-Business scenario diagram

Source Object Type	Relationship Type (active)	Relationship Type (passive)	Target Object Type	Possible Number of Connections
Clúster/Modelo de datos(14) (OT_CLST)	es entrada para	tiene como entrada(49) (CT_IS_INP_FOR)	Función(22) (OT_FUNC)	Unique
Función(22) (OT_FUNC)	crea salida para	es medio de salida para(28) (CT_CRT_OUT_TO)	Portador de información(27) (OT_INFO_CARR)	Unique
Función(22) (OT_FUNC)	tiene como salida	es salida de(50) (CT_HAS_OUT)	Clúster/Modelo de datos(14) (OT_CLST)	Unique
Función(22) (OT_FUNC)	tiene como salida	es salida de(50) (CT_HAS_OUT)	Prestación/Producto(153) (OT_PERF)	Unique
Portador de información(27) (OT_INFO_CARR)	proporciona entrada para	recibe entrada de(53) (CT_PROV_INP_FOR)	Función(22) (OT_FUNC)	Unique
Prestación/Producto(153) (OT_PERF)	es entrada para	tiene como entrada(49) (CT_IS_INP_FOR)	Función(22) (OT_FUNC)	Unique
Protocolo de seguridad(245) (OT_SECUREPROT)	salvaguarda	es salvaguardado por(496) (CT_SECURE)	Clúster/Modelo de datos(14) (OT_CLST)	Unique
Rol(78) (OT_PERS_TYPE)	ejecuta	es ejecutado por(218) (CT_EXEC_2)	Función(22) (OT_FUNC)	Unique
Sistema de aplicación(64) (OT_APPL_SYS)	apoya	es apoyado por(147) (CT_SUPP_3)	Función(22) (OT_FUNC)	Unique



Source Object Type	Relationship Type (active)	Relationship Type (passive)	Target Object Type	Possible Number of Connections
Tipo de sistema de aplicación(6) (OT_APPL_SYS_TYPE)	apoya	es apoyado por(221) (CT_CAN_SUPP_1)	Función(22) (OT_FUNC)	Unique
Tipo de unidad organizativa(44) (OT_ORG_UNIT_TYPE)	ejecuta	es ejecutado por(218) (CT_EXEC_2)	Función(22) (OT_FUNC)	Unique
Tipo de unidad organizativa(44) (OT_ORG_UNIT_TYPE)	ejecuta	es ejecutado por medio de(65) (CT_EXEC_1)	Sistema de aplicación(64) (OT_APPL_SYS)	Unique
Tipo de unidad organizativa(44) (OT_ORG_UNIT_TYPE)	es profesionalmente responsable de	tiene como responsable profesional a(11) (CT_IS_TECH_RESP_2)	Protocolo de seguridad(245) (OT_SECUREPROT)	Unique
Tipo de unidad organizativa(44) (OT_ORG_UNIT_TYPE)	es profesionalmente responsable de	tiene como responsable profesional a(11) (CT_IS_TECH_RESP_2)	Sistema de aplicación(64) (OT_APPL_SYS)	Unique
Tipo de unidad organizativa(44) (OT_ORG_UNIT_TYPE)	es responsable informático de	está bajo la responsabilidad informática de(219) (CT_IS_DP_RESP_2)	Sistema de aplicación(64) (OT_APPL_SYS)	Unique
Tipo de unidad organizativa(44) (OT_ORG_UNIT_TYPE)	puede ser usuario	puede ser usado por(230) (CT_CAN_BE_USER)	Sistema de aplicación(64) (OT_APPL_SYS)	Unique



3.2.104 Entorno de sistema

Source Object Type	Relationship Type (active)	Relationship Type (passive)	Target Object Type	Possible Number of Connections
Categoría de conocimiento(230) (OT_KNWLDG_CAT)	es requerido para	requiere(453) (CT_IS_NEEDED_BY)	Configuración de la facultad(391) (OT_CAPABILITY_CONFIGURATION)	Unique
Categoría de conocimiento(230) (OT_KNWLDG_CAT)	es requerido para	requiere(453) (CT_IS_NEEDED_BY)	Facultad(293) (OT_IS_FUNC)	Unique
Categoría de conocimiento(230) (OT_KNWLDG_CAT)	es requerido para	requiere(453) (CT_IS_NEEDED_BY)	Fielded capability(392) (OT_FIELDED_CAPABILITY)	Unique
Categoría de conocimiento(230) (OT_KNWLDG_CAT)	es requerido para	requiere(453) (CT_IS_NEEDED_BY)	Función(22) (OT_FUNC)	Unique
Categoría de conocimiento(230) (OT_KNWLDG_CAT)	es requerido para	requiere(453) (CT_IS_NEEDED_BY)	Tipo de servicio(294) (OT_FUNC_CLUSTER)	Unique
Class(90) (OT_CLS)	describes	is described by(751) (CT_DESCRIBES_2)	IS service(295) (OT_IS_SERVICE)	Unique
Class(90) (OT_CLS)	envía datos a	recibe datos de(502) (CT_SENDS_3)	System(395) (OT_SYSTEM)	Unique



Source Object Type	Relationship Type (active)	Relationship Type (passive)	Target Object Type	Possible Number of Connections
Class(90) (OT_CLS)	envía datos a	recibe datos de(502) (CT_SENDS_3)	Tipo de sistema de aplicación(6) (OT_APPL_SYS_TYPE)	Unique
Clúster/Modelo de datos(14) (OT_CLST)	es entrada para	tiene como entrada(49) (CT_IS_INP_FOR)	Configuración de la facultad(391) (OT_CAPABILITY_CONFIGURATION)	Unique
Clúster/Modelo de datos(14) (OT_CLST)	es entrada para	tiene como entrada(49) (CT_IS_INP_FOR)	Función(22) (OT_FUNC)	Unique
Clúster/Modelo de datos(14) (OT_CLST)	es entrada para	tiene como entrada(49) (CT_IS_INP_FOR)	Rol(78) (OT_PERS_TYPE)	Unique
Clúster/Modelo de datos(14) (OT_CLST)	es entrada para	tiene como entrada(49) (CT_IS_INP_FOR)	System(395) (OT_SYSTEM)	Unique
Clúster/Modelo de datos(14) (OT_CLST)	es entrada para	tiene como entrada(49) (CT_IS_INP_FOR)	Tipo de medio de producción(116) (OT_OP_RES_TYPE)	Unique
Clúster/Modelo de datos(14) (OT_CLST)	es entrada para	tiene como entrada(49) (CT_IS_INP_FOR)	Tipo de unidad organizativa(44) (OT_ORG_UNIT_TYPE)	Unique
Clúster/Modelo de datos(14) (OT_CLST)	es entrada para	tiene como entrada(49) (CT_IS_INP_FOR)	Unidad organizativa(43) (OT_ORG_UNIT)	Unique



Source Object Type	Relationship Type (active)	Relationship Type (passive)	Target Object Type	Possible Number of Connections
Clúster/Modelo de datos(14) (OT_CLST)	es recibido de	recibe(408) (CT_IS_RECEIVED)	Participant(303) (OT_BPMN_POOL)	Unique
Clúster/Modelo de datos(14) (OT_CLST)	es utilizado por	aprovecha(400) (CT_IS_USED_OF)	Rol(78) (OT_PERS_TYPE)	Unique
Clúster/Modelo de datos(14) (OT_CLST)	es utilizado por	aprovecha(400) (CT_IS_USED_OF)	Tipo de unidad organizativa(44) (OT_ORG_UNIT_TYPE)	Unique
Clúster/Modelo de datos(14) (OT_CLST)	es utilizado por	aprovecha(400) (CT_IS_USED_OF)	Unidad organizativa(43) (OT_ORG_UNIT)	Unique
Componente de hardware(76) (OT_HW_CMP)	emplea	es empleado por(60) (CT_USE_1)	Puerto(404) (OT_PORT)	Unique
Componente de hardware(76) (OT_HW_CMP)	emplea	es empleado por(60) (CT_USE_1)	Registro(104) (OT_NW_PROT)	Unique
Componente de hardware(76) (OT_HW_CMP)	está conectado a	está conectado a(18) (CT_IS_CNN_TO_1)	Componente de hardware(76) (OT_HW_CMP)	Unique
Componente de hardware(76) (OT_HW_CMP)	está unido a	está unido a(175) (CT_IS_CNN_TO_2)	Nodo de red(79) (OT_NW_NODE)	Unique
Componente de hardware(76) (OT_HW_CMP)	implements	is implemented by(788) (CT_IMPLEMENT_S_MULTILPE)	System(395) (OT_SYSTEM)	Unique
Componente de hardware(76) (OT_HW_CMP)	realiza	es realizado por(56) (CT_REAL)	Tipo de sistema de aplicación(6) (OT_APPL_SYS_TYPE)	Unique



Source Object Type	Relationship Type (active)	Relationship Type (passive)	Target Object Type	Possible Number of Connections
Componente de hardware(76) (OT_HW_CMP)	se encuentra en	es emplazamiento de(14) (CT_IS_LOC_AT_2)	Emplazamiento(54) (OT_LOC)	Unique
Configuración de la facultad(391) (OT_CAPABILITY_CONFIGURATION)	apoya	es apoyado por(147) (CT_SUPP_3)	Objetivo(86) (OT_OBJECTIVE)	Unique
Configuración de la facultad(391) (OT_CAPABILITY_CONFIGURATION)	es entrada para	tiene como entrada(49) (CT_IS_INP_FORM)	Participant(303) (OT_BPMN_POOL)	Unique
Configuración de la facultad(391) (OT_CAPABILITY_CONFIGURATION)	es medido por	mide(486) (CT_MEASURED_BY)	Instancia del número indicador(244) (OT_KPI)	Unique
Configuración de la facultad(391) (OT_CAPABILITY_CONFIGURATION)	es predecesor de	es sucesor de(152) (CT_IS_PRED_OF)	Configuración de la facultad(391) (OT_CAPABILITY_CONFIGURATION)	Unique
Configuración de la facultad(391) (OT_CAPABILITY_CONFIGURATION)	inhabits	is inhabited by(746) (CT_INHABITS)	Environment(393) (OT_ENVIRONMENT)	Unique
Configuración de la facultad(391) (OT_CAPABILITY_CONFIGURATION)	interacts with	has interaction from(750) (CT_INTERACTS_WITH_2)	Configuración de la facultad(391) (OT_CAPABILITY_CONFIGURATION)	Unique



Source Object Type	Relationship Type (active)	Relationship Type (passive)	Target Object Type	Possible Number of Connections
Configuración de la facultad(391) (OT_CAPABILITY_CONFIGURATI ON)	interacts with	has interaction from(750) (CT_INTERACTS _WITH_2)	Rol(78) (OT_PERS_TYPE)	Unique
Configuración de la facultad(391) (OT_CAPABILITY_CONFIGURATI ON)	interacts with	has interaction from(750) (CT_INTERACTS _WITH_2)	System(395) (OT_SYSTEM)	Unique
Configuración de la facultad(391) (OT_CAPABILITY_CONFIGURATI ON)	interacts with	has interaction from(750) (CT_INTERACTS _WITH_2)	Tipo de sistema de aplicación(6) (OT_APPL_SYS_ TYPE)	Unique
Configuración de la facultad(391) (OT_CAPABILITY_CONFIGURATI ON)	interacts with	has interaction from(750) (CT_INTERACTS _WITH_2)	Tipo de unidad organizativa(44) (OT_ORG_UNIT_ TYPE)	Unique
Configuración de la facultad(391) (OT_CAPABILITY_CONFIGURATI ON)	is standard for	has standard(754) (CT_IS_STANDA RD_FOR)	Configuración de la facultad(391) (OT_CAPABILITY _CONFIGURATI ON)	Unique
Configuración de la facultad(391) (OT_CAPABILITY_CONFIGURATI ON)	proporciona	es proporcionado por(399) (CT_PROVIDES)	Función(22) (OT_FUNC)	Unique
Configuración de la facultad(391) (OT_CAPABILITY_CONFIGURATI ON)	proporciona	es proporcionado por(399) (CT_PROVIDES)	Tipo de servicio(294) (OT_FUNC_CLUS TER)	Unique



Source Object Type	Relationship Type (active)	Relationship Type (passive)	Target Object Type	Possible Number of Connections
Configuración de la facultad(391) (OT_CAPABILITY_CONFIGURATI ON)	puede abarcar	puede pertenecer a(249) (CT_CAN_SUBS_4)	Configuración de la facultad(391) (OT_CAPABILITY_CONFIGURATI ON)	Unique
Configuración de la facultad(391) (OT_CAPABILITY_CONFIGURATI ON)	puede abarcar	puede pertenecer a(249) (CT_CAN_SUBS_4)	Emplazamiento(54) (OT_LOC)	Unique
Configuración de la facultad(391) (OT_CAPABILITY_CONFIGURATI ON)	puede abarcar	puede pertenecer a(249) (CT_CAN_SUBS_4)	Location type(390) (OT_LOCATION_TYPE)	Unique
Configuración de la facultad(391) (OT_CAPABILITY_CONFIGURATI ON)	puede abarcar	puede pertenecer a(249) (CT_CAN_SUBS_4)	Rol(78) (OT_PERS_TYPE)	Unique
Configuración de la facultad(391) (OT_CAPABILITY_CONFIGURATI ON)	puede abarcar	puede pertenecer a(249) (CT_CAN_SUBS_4)	System(395) (OT_SYSTEM)	Unique
Configuración de la facultad(391) (OT_CAPABILITY_CONFIGURATI ON)	puede abarcar	puede pertenecer a(249) (CT_CAN_SUBS_4)	Tipo de medio de producción(116) (OT_OP_RES_TYPE)	Unique
Configuración de la facultad(391) (OT_CAPABILITY_CONFIGURATI ON)	puede abarcar	puede pertenecer a(249) (CT_CAN_SUBS_4)	Tipo de sistema de aplicación(6) (OT_APPL_SYS_TYPE)	Unique



Source Object Type	Relationship Type (active)	Relationship Type (passive)	Target Object Type	Possible Number of Connections
Configuración de la facultad(391) (OT_CAPABILITY_CONFIGURATI ON)	puede abarcar	puede pertenecer a(249) (CT_CAN_SUBS_4)	Tipo de unidad organizativa(44) (OT_ORG_UNIT_TYPE)	Unique
Configuración de la facultad(391) (OT_CAPABILITY_CONFIGURATI ON)	puede abarcar	puede pertenecer a(249) (CT_CAN_SUBS_4)	Unidad organizativa(43) (OT_ORG_UNIT)	Unique
Configuración de la facultad(391) (OT_CAPABILITY_CONFIGURATI ON)	puede encontrarse en	puede ser emplazamiento de(165) (CT_CAN_BE_LOC_AT)	Location type(390) (OT_LOCATION_TYPE)	Unique
Configuración de la facultad(391) (OT_CAPABILITY_CONFIGURATI ON)	realiza	es realizado por(712) (CT_SOA_REALIZES)	Facultad(293) (OT_IS_FUNC)	Unique
Configuración de la facultad(391) (OT_CAPABILITY_CONFIGURATI ON)	reemplaza	es reemplazado por(773) (CT_REPLACES)	Configuración de la facultad(391) (OT_CAPABILITY_CONFIGURATI ON)	Unique
Configuración de la facultad(391) (OT_CAPABILITY_CONFIGURATI ON)	se consume	consume(274) (CT_IS_CONS_B Y)	Tipo de servicio(294) (OT_FUNC_CLUSTER)	Unique
Configuración de la facultad(391) (OT_CAPABILITY_CONFIGURATI ON)	sustituye	es sustituido por(774) (CT_SUBSTITUTES)	Configuración de la facultad(391) (OT_CAPABILITY_CONFIGURATI ON)	Unique



Source Object Type	Relationship Type (active)	Relationship Type (passive)	Target Object Type	Possible Number of Connections
Configuración de la facultad(391) (OT_CAPABILITY_CONFIGURATI ON)	tiene como puerto	es puerto de(770) (CT_HAS_PORT)	Puerto(404) (OT_PORT)	Unique
Configuración de la facultad(391) (OT_CAPABILITY_CONFIGURATI ON)	tiene como salida	es salida de(50) (CT_HAS_OUT)	Clúster/Modelo de datos(14) (OT_CLST)	Unique
Configuración de la facultad(391) (OT_CAPABILITY_CONFIGURATI ON)	tiene como salida	es salida de(50) (CT_HAS_OUT)	Energy type(402) (OT_ENERGY_TY PE)	Unique
Configuración de la facultad(391) (OT_CAPABILITY_CONFIGURATI ON)	tiene como salida	es salida de(50) (CT_HAS_OUT)	Tipo de medio de producción(116) (OT_OP_RES_TY PE)	Unique
Configuración de la facultad(391) (OT_CAPABILITY_CONFIGURATI ON)	tiene instancia	es instancia de(321) (CT_HAS_INST)	Fielded capability(392) (OT_FIELDED_C APABILITY)	Unique
Configuración de la facultad(391) (OT_CAPABILITY_CONFIGURATI ON)	uses	is used by(663) (CT_ARCHIMATE _IS_USED_BY)	Facultad(293) (OT_IS_FUNC)	Unique
Elemento de clasificación(232) (OT_STRCT_ELM T)	comprende	es contenido de(461) (CT_CONTAINS_ 2)	Elemento de clasificación(232) (OT_STRCT_ELM T)	Unique



Source Object Type	Relationship Type (active)	Relationship Type (passive)	Target Object Type	Possible Number of Connections
Elemento de clasificación(232) (OT_STRCT_ELEMENT)	emplea	es empleado por(60) (CT_USE_1)	Puerto(404) (OT_PORT)	Unique
Elemento de clasificación(232) (OT_STRCT_ELEMENT)	se encuentra en	es emplazamiento de(14) (CT_IS_LOC_AT_2)	Emplazamiento(54) (OT_LOC)	Unique
Emplazamiento(54) (OT_LOC)	es del tipo	tipifica(169) (CT_IS_OF_TYPE_3)	Location type(390) (OT_LOCATION_TYPE)	Unique
Emplazamiento(54) (OT_LOC)	es requerido para	requiere(630) (CT_IS_NEEDED_BY_1)	Participant(303) (OT_BPMN_POOL)	Unique
Energy type(402) (OT_ENERGY_TYPE)	es entrada para	tiene como entrada(49) (CT_IS_INP_FOR)	Configuración de la facultad(391) (OT_CAPABILITY_CONFIGURATION)	Unique
Energy type(402) (OT_ENERGY_TYPE)	es entrada para	tiene como entrada(49) (CT_IS_INP_FOR)	Función(22) (OT_FUNC)	Unique
Energy type(402) (OT_ENERGY_TYPE)	es entrada para	tiene como entrada(49) (CT_IS_INP_FOR)	Rol(78) (OT_PERS_TYPE)	Unique
Energy type(402) (OT_ENERGY_TYPE)	es entrada para	tiene como entrada(49) (CT_IS_INP_FOR)	System(395) (OT_SYSTEM)	Unique



Source Object Type	Relationship Type (active)	Relationship Type (passive)	Target Object Type	Possible Number of Connections
Energy type(402) (OT_ENERGY_TYPE)	es entrada para	tiene como entrada(49) (CT_IS_INP_FOR)	Tipo de sistema de aplicación(6) (OT_APPL_SYS_TYPE)	Unique
Energy type(402) (OT_ENERGY_TYPE)	es entrada para	tiene como entrada(49) (CT_IS_INP_FOR)	Tipo de unidad organizativa(44) (OT_ORG_UNIT_TYPE)	Unique
Environment(393) (OT_ENVIRONMENT)	is condition for	has as condition(743) (CT_IS_CONDITION_FOR)	Configuración de la facultad(391) (OT_CAPABILITY_CONFIGURATION)	Unique
Environment(393) (OT_ENVIRONMENT)	is condition for	has as condition(743) (CT_IS_CONDITION_FOR)	Facultad(293) (OT_IS_FUNC)	Unique
Environment(393) (OT_ENVIRONMENT)	is condition for	has as condition(743) (CT_IS_CONDITION_FOR)	Participant(303) (OT_BPMN_POOL)	Unique
Environment(393) (OT_ENVIRONMENT)	se refiere a	es incluido por(728) (CT_REFS_TO_2)	Location type(390) (OT_LOCATION_TYPE)	Unique
Facultad(293) (OT_IS_FUNC)	abarca	pertenece a(67) (CT_SUBS_1)	Facultad(293) (OT_IS_FUNC)	Unique
Facultad(293) (OT_IS_FUNC)	apoya	es apoyado por(221) (CT_CAN_SUPP_1)	Función(22) (OT_FUNC)	Unique
Facultad(293) (OT_IS_FUNC)	depends on	has dependency(748) (CT_DEPENDS_ON_2)	Facultad(293) (OT_IS_FUNC)	Unique



Source Object Type	Relationship Type (active)	Relationship Type (passive)	Target Object Type	Possible Number of Connections
Facultad(293) (OT_IS_FUNC)	es generalización de	es especialización de(479) (CT_GENERAL_2)	Facultad(293) (OT_IS_FUNC)	Unique
Facultad(293) (OT_IS_FUNC)	es medido por	mide(486) (CT_MEASURED_BY)	Instancia del número indicador(244) (OT_KPI)	Unique
Facultad(293) (OT_IS_FUNC)	se consume	consume(274) (CT_IS_CONS_BY)	Tipo de servicio(294) (OT_FUNC_CLUSTER)	Unique
Flujo de materiales(83) (OT_MAT_FLW)	es recibido de	recibe(408) (CT_IS_RECEIVED)	Participant(303) (OT_BPMN_POOL)	Unique
Función(22) (OT_FUNC)	apoya	es apoyado por(147) (CT_SUPP_3)	Objetivo(86) (OT_OBJECTIVE)	Unique
Función(22) (OT_FUNC)	apoya	es soportado por la utilización de(146) (CT_SUPP_2)	Función(22) (OT_FUNC)	Unique
Función(22) (OT_FUNC)	can be constrained by	can constrain(755) (CT_CAN_BE_CONSTRAINED_BY)	Función(22) (OT_FUNC)	Unique
Función(22) (OT_FUNC)	cumple	cumplido(a)(745) (CT_FULFILS)	Función(22) (OT_FUNC)	Unique
Función(22) (OT_FUNC)	es predecesor de	sigue a(118) (CT_IS_PREDEC_OF_1)	Función(22) (OT_FUNC)	Unique



Source Object Type	Relationship Type (active)	Relationship Type (passive)	Target Object Type	Possible Number of Connections
Función(22) (OT_FUNC)	es superior respecto del proceso	es subordinado respecto del proceso(39) (CT_IS_PRCS_ORNT_SUPER)	Función(22) (OT_FUNC)	Unique
Función(22) (OT_FUNC)	expone	es expuesto(747) (CT_EXHIBITS)	Facultad(293) (OT_IS_FUNC)	Unique
Función(22) (OT_FUNC)	implementa	es implementado por(625) (CT_IMPLEMENTATIONS)	Función(22) (OT_FUNC)	Unique
Función(22) (OT_FUNC)	inhabits	is inhabited by(746) (CT_INHABITS)	Environment(393) (OT_ENVIRONMENT)	Unique
Función(22) (OT_FUNC)	interacts with	has interaction from(750) (CT_INTERACTS_WITH_2)	Función(22) (OT_FUNC)	Unique
Función(22) (OT_FUNC)	is standard for	has standard(754) (CT_IS_STANDARD_FOR)	Función(22) (OT_FUNC)	Unique
Función(22) (OT_FUNC)	pertenece a	abarca(87) (CT_BELONGS_TO_1)	Participant(303) (OT_BPMN_POOL)	Unique
Función(22) (OT_FUNC)	tiene como salida	es salida de(50) (CT_HAS_OUT)	Clúster/Modelo de datos(14) (OT_CLST)	Unique
Función(22) (OT_FUNC)	tiene como salida	es salida de(50) (CT_HAS_OUT)	Energy type(402) (OT_ENERGY_TYPE)	Unique



Source Object Type	Relationship Type (active)	Relationship Type (passive)	Target Object Type	Possible Number of Connections
Función(22) (OT_FUNC)	tiene como salida	es salida de(50) (CT_HAS_OUT)	Information element(394) (OT_INFO_ELEMENT)	Unique
Función(22) (OT_FUNC)	tiene como salida	es salida de(50) (CT_HAS_OUT)	System(395) (OT_SYSTEM)	Unique
Función(22) (OT_FUNC)	tiene como salida	es salida de(50) (CT_HAS_OUT)	Tipo de medio de producción(116) (OT_OP_RES_TYPE)	Unique
Information element(394) (OT_INFO_ELEMENT)	es entrada para	tiene como entrada(49) (CT_IS_INP_FOR)	Función(22) (OT_FUNC)	Unique
Information element(394) (OT_INFO_ELEMENT)	es entrada para	tiene como entrada(49) (CT_IS_INP_FOR)	Participant(303) (OT_BPMN_POOL)	Unique
Instancia de evento(143) (OT_EV_INST)	activa	es activado por(329) (CT_ACTIV_3)	Tarea(137) (OT_FUNC_INST)	Unique
Instancia de evento(143) (OT_EV_INST)	configures	is configured by(749) (CT_CONFIGURE_S)	Configuración de la facultad(391) (OT_CAPABILITY_CONFIGURATION)	Unique
Instancia de evento(143) (OT_EV_INST)	es predecesor de	es sucesor de(314) (CT_IS_PREDEC_OF_2)	Instancia de evento(143) (OT_EV_INST)	Unique
Instancia de evento(143) (OT_EV_INST)	pertenece a	abarca(736) (CT_BELONGS_TO_10)	Tarea(137) (OT_FUNC_INST)	Unique



Source Object Type	Relationship Type (active)	Relationship Type (passive)	Target Object Type	Possible Number of Connections
IS service(295) (OT_IS_SERVICE)	requires	is required by(362) (CT_REQ)	Puerto(404) (OT_PORT)	Unique
Location type(390) (OT_LOCATION_TYPE)	es requerido para	requiere(630) (CT_IS_NEEDED_BY_1)	Participant(303) (OT_BPMN_POOL)	Unique
Nodo de red(79) (OT_NW_NODE)	abarca	pertenece a(67) (CT_SUBS_1)	Componente de hardware(76) (OT_HW_CMP)	Unique
Nodo de red(79) (OT_NW_NODE)	abarca	pertenece a(67) (CT_SUBS_1)	System(395) (OT_SYSTEM)	Unique
Nodo de red(79) (OT_NW_NODE)	abarca	pertenece a(67) (CT_SUBS_1)	Tipo de sistema de aplicación(6) (OT_APPL_SYS_TYPE)	Unique
Nodo de red(79) (OT_NW_NODE)	emplea	es empleado por(60) (CT_USE_1)	Puerto(404) (OT_PORT)	Unique
Nodo de red(79) (OT_NW_NODE)	emplea	es empleado por(60) (CT_USE_1)	Registro(104) (OT_NW_PROT)	Unique
Nodo de red(79) (OT_NW_NODE)	está unido a	está unido a(175) (CT_IS_CNN_TO_2)	Nodo de red(79) (OT_NW_NODE)	Unique
Nodo de red(79) (OT_NW_NODE)	se encuentra en	es emplazamiento de(14) (CT_IS_LOC_AT_2)	Emplazamiento(54) (OT_LOC)	Unique
Objetivo(86) (OT_OBJECTIVE)	pertenece a	abarca(87) (CT_BELONGS_TO_1)	Objetivo(86) (OT_OBJECTIVE)	Unique



Source Object Type	Relationship Type (active)	Relationship Type (passive)	Target Object Type	Possible Number of Connections
Participant(303) (OT_BPMN_POOL)	envía	es enviado por(407) (CT_SENDS_2)	Flujo de materiales(83) (OT_MAT_FLW)	Unique
Participant(303) (OT_BPMN_POOL)	es superior	es subordinado(3) (CT_IS_SUPERIOR_1)	Participant(303) (OT_BPMN_POOL)	Unique
Participant(303) (OT_BPMN_POOL)	ilustra	es ilustrado por(84) (CT_DEPICTS_1)	Configuración de la facultad(391) (OT_CAPABILITY_CONFIGURATION)	Unique
Participant(303) (OT_BPMN_POOL)	ilustra	es ilustrado por(84) (CT_DEPICTS_1)	Función(22) (OT_FUNC)	Unique
Participant(303) (OT_BPMN_POOL)	ilustra	es ilustrado por(84) (CT_DEPICTS_1)	Rol(78) (OT_PERS_TYPE)	Unique
Participant(303) (OT_BPMN_POOL)	ilustra	es ilustrado por(84) (CT_DEPICTS_1)	System(395) (OT_SYSTEM)	Unique
Participant(303) (OT_BPMN_POOL)	ilustra	es ilustrado por(84) (CT_DEPICTS_1)	Tipo de medio de producción(116) (OT_OP_RES_TYPE)	Unique
Participant(303) (OT_BPMN_POOL)	ilustra	es ilustrado por(84) (CT_DEPICTS_1)	Tipo de sistema de aplicación(6) (OT_APPL_SYS_TYPE)	Unique
Participant(303) (OT_BPMN_POOL)	ilustra	es ilustrado por(84) (CT_DEPICTS_1)	Tipo de unidad organizativa(44) (OT_ORG_UNIT_TYPE)	Unique



Source Object Type	Relationship Type (active)	Relationship Type (passive)	Target Object Type	Possible Number of Connections
Participant(303) (OT_BPMN_POOL)	ilustra	es ilustrado por(84) (CT_DEPICTS_1)	Unidad organizativa(43) (OT_ORG_UNIT)	Unique
Participant(303) (OT_BPMN_POOL)	interacts with	has interaction from(750) (CT_INTERACTS_WITH_2)	Participant(303) (OT_BPMN_POOL)	Unique
Participant(303) (OT_BPMN_POOL)	pertenece a	abarca(87) (CT_BELONGS_TO_1)	Elemento de clasificación(232) (OT_STRCT_ELEMENT)	Unique
Participant(303) (OT_BPMN_POOL)	proporciona	es proporcionado por(399) (CT_PROVIDES)	Facultad(293) (OT_IS_FUNC)	Unique
Participant(303) (OT_BPMN_POOL)	tiene como salida	es salida de(50) (CT_HAS_OUT)	Configuración de la facultad(391) (OT_CAPABILITY_CONFIGURATION)	Unique
Participant(303) (OT_BPMN_POOL)	tiene como salida	es salida de(50) (CT_HAS_OUT)	Information element(394) (OT_INFO_ELEMENT)	Unique
Participant(303) (OT_BPMN_POOL)	tiene como salida	es salida de(50) (CT_HAS_OUT)	Rol(78) (OT_PERS_TYPE)	Unique
Participant(303) (OT_BPMN_POOL)	tiene como salida	es salida de(50) (CT_HAS_OUT)	System(395) (OT_SYSTEM)	Unique
Participant(303) (OT_BPMN_POOL)	tiene como salida	es salida de(50) (CT_HAS_OUT)	Tipo de medio de producción(116) (OT_OP_RES_TYPE)	Unique



Source Object Type	Relationship Type (active)	Relationship Type (passive)	Target Object Type	Possible Number of Connections
Participant(303) (OT_BPMN_POOL)	tiene como salida	es salida de(50) (CT_HAS_OUT)	Tipo de servicio(294) (OT_FUNC_CLUSTER)	Unique
Participant(303) (OT_BPMN_POOL)	tiene como salida	es salida de(50) (CT_HAS_OUT)	Tipo de unidad organizativa(44) (OT_ORG_UNIT_TYPE)	Unique
Participant(303) (OT_BPMN_POOL)	uses	is used by(663) (CT_ARCHIMATE_IS_USED_BY)	Facultad(293) (OT_IS_FUNC)	Unique
Puerto(404) (OT_PORT)	apoya	es apoyado por(221) (CT_CAN_SUPP_1)	IS service(295) (OT_IS_SERVICE)	Unique
Puerto(404) (OT_PORT)	proporciona	es proporcionado por(399) (CT_PROVIDES)	IS service(295) (OT_IS_SERVICE)	Unique
Puerto(404) (OT_PORT)	tiene como salida	es salida de(50) (CT_HAS_OUT)	Information element(394) (OT_INFO_ELEMENT)	Unique
Puerto(404) (OT_PORT)	tiene como salida	es salida de(50) (CT_HAS_OUT)	Tipo de medio de producción(116) (OT_OP_RES_TYPE)	Unique
Puesto(45) (OT_POS)	asume	es asumido por(480) (CT_EXEC_5)	Rol(78) (OT_PERS_TYPE)	Unique
Puesto(45) (OT_POS)	es del tipo	tipifica(4) (CT_IS_OF_TYPE_1)	Tipo de unidad organizativa(44) (OT_ORG_UNIT_TYPE)	Unique



Source Object Type	Relationship Type (active)	Relationship Type (passive)	Target Object Type	Possible Number of Connections
Puesto(45) (OT_POS)	es profesionalmente responsable de	está bajo responsabilidad profesional de(10) (CT_IS_TECH_RESP_1)	Función(22) (OT_FUNC)	Unique
Puesto(45) (OT_POS)	interacts with	has interaction from(750) (CT_INTERACTS_WITH_2)	Puesto(45) (OT_POS)	Unique
Puesto(45) (OT_POS)	interacts with	has interaction from(750) (CT_INTERACTS_WITH_2)	Unidad organizativa(43) (OT_ORG_UNIT)	Unique
Puesto(45) (OT_POS)	is owner of	has owner(753) (CT_IS_OWNER_OF)	Tarea(137) (OT_FUNC_INST)	Unique
Puesto(45) (OT_POS)	no longer uses	is no longer used by(756) (CT_NO_LONGER_USES)	Configuración de la facultad(391) (OT_CAPABILITY_CONFIGURATION)	Unique
Puesto(45) (OT_POS)	utiliza	es utilizado por(124) (CT_USE_2)	Configuración de la facultad(391) (OT_CAPABILITY_CONFIGURATION)	Unique
Registro(104) (OT_NW_PROT)	emplea	es empleado por(60) (CT_USE_1)	Registro(104) (OT_NW_PROT)	Unique
Regla de actividad(360) (OT_BUSINESS_RULE)	abarca	pertenece a(67) (CT_SUBS_1)	Regla de actividad(360) (OT_BUSINESS_RULE)	Unique



Source Object Type	Relationship Type (active)	Relationship Type (passive)	Target Object Type	Possible Number of Connections
Regla de actividad(360) (OT_BUSINESS_RULE)	afecta	es objeto de(192) (CT_CONC)	Clúster/Modelo de datos(14) (OT_CLST)	Unique
Regla de actividad(360) (OT_BUSINESS_RULE)	afecta	es objeto de(192) (CT_CONC)	Configuración de la facultad(391) (OT_CAPABILITY_CONFIGURATION)	Unique
Regla de actividad(360) (OT_BUSINESS_RULE)	afecta	es objeto de(763) (CT_CONC_3)	Environment(393) (OT_ENVIRONMENT)	Unique
Regla de actividad(360) (OT_BUSINESS_RULE)	afecta	es objeto de(763) (CT_CONC_3)	Facultad(293) (OT_IS_FUNC)	Unique
Regla de actividad(360) (OT_BUSINESS_RULE)	afecta	es objeto de(192) (CT_CONC)	Función(22) (OT_FUNC)	Unique
Regla de actividad(360) (OT_BUSINESS_RULE)	afecta	es objeto de(192) (CT_CONC)	Information element(394) (OT_INFO_ELEMENT)	Unique
Regla de actividad(360) (OT_BUSINESS_RULE)	afecta	es objeto de(192) (CT_CONC)	Participant(303) (OT_BPMN_POOL)	Unique
Regla de actividad(360) (OT_BUSINESS_RULE)	afecta	es objeto de(192) (CT_CONC)	Rol(78) (OT_PERS_TYPE)	Unique



Source Object Type	Relationship Type (active)	Relationship Type (passive)	Target Object Type	Possible Number of Connections
Regla de actividad(360) (OT_BUSINESS_RULE)	afecta	es objeto de(192) (CT_CONC)	System(395) (OT_SYSTEM)	Unique
Regla de actividad(360) (OT_BUSINESS_RULE)	afecta	es objeto de(192) (CT_CONC)	Tipo de medio de producción(116) (OT_OP_RES_TYPE)	Unique
Regla de actividad(360) (OT_BUSINESS_RULE)	afecta	es objeto de(192) (CT_CONC)	Tipo de servicio(294) (OT_FUNC_CLUSTER)	Unique
Regla de actividad(360) (OT_BUSINESS_RULE)	depends on	has dependency(748) (CT_DEPENDS_ON_2)	Regla de actividad(360) (OT_BUSINESS_RULE)	Unique
Rol(78) (OT_PERS_TYPE)	dispone de	está disponible en(452) (CT_IS_AVAILABLE)	Categoría de conocimiento(230) (OT_KNWLDG_CAT)	Unique
Rol(78) (OT_PERS_TYPE)	ejecuta	es ejecutado por(218) (CT_EXEC_2)	Función(22) (OT_FUNC)	Unique
Rol(78) (OT_PERS_TYPE)	es entrada para	tiene como entrada(49) (CT_IS_INP_FOR)	Participant(303) (OT_BPMN_POOL)	Unique
Rol(78) (OT_PERS_TYPE)	es medido por	mide(486) (CT_MEASURED_BY)	Instancia del número indicador(244) (OT_KPI)	Unique



Source Object Type	Relationship Type (active)	Relationship Type (passive)	Target Object Type	Possible Number of Connections
Rol(78) (OT_PERS_TYPE)	interacts with	has interaction from(750) (CT_INTERACTS_WITH_2)	Configuración de la facultad(391) (OT_CAPABILITY_CONFIGURATI ON)	Unique
Rol(78) (OT_PERS_TYPE)	interacts with	has interaction from(750) (CT_INTERACTS_WITH_2)	Rol(78) (OT_PERS_TYPE)	Unique
Rol(78) (OT_PERS_TYPE)	interacts with	has interaction from(750) (CT_INTERACTS_WITH_2)	System(395) (OT_SYSTEM)	Unique
Rol(78) (OT_PERS_TYPE)	interacts with	has interaction from(750) (CT_INTERACTS_WITH_2)	Tipo de medio de producción(116) (OT_OP_RES_TYPE)	Unique
Rol(78) (OT_PERS_TYPE)	interacts with	has interaction from(750) (CT_INTERACTS_WITH_2)	Tipo de sistema de aplicación(6) (OT_APPL_SYS_TYPE)	Unique
Rol(78) (OT_PERS_TYPE)	interacts with	has interaction from(750) (CT_INTERACTS_WITH_2)	Tipo de unidad organizativa(44) (OT_ORG_UNIT_TYPE)	Unique
Rol(78) (OT_PERS_TYPE)	proporciona	es proporcionado por(399) (CT_PROVIDES)	Clúster/Modelo de datos(14) (OT_CLST)	Unique
Rol(78) (OT_PERS_TYPE)	proporciona	es proporcionado por(399) (CT_PROVIDES)	Función(22) (OT_FUNC)	Unique



Source Object Type	Relationship Type (active)	Relationship Type (passive)	Target Object Type	Possible Number of Connections
Rol(78) (OT_PERS_TYPE)	puede pertenecer a	puede tener como empleado(209) (CT_CAN_BELO NG_TO)	Tipo de unidad organizativa(44) (OT_ORG_UNIT_TYPE)	Unique
Rol(78) (OT_PERS_TYPE)	puede ser usuario	puede ser usado por(230) (CT_CAN_BE_US ER)	Facultad(293) (OT_IS_FUNC)	Unique
Rol(78) (OT_PERS_TYPE)	realiza	es realizado por(712) (CT_SOA_REALI ZES)	Facultad(293) (OT_IS_FUNC)	Unique
Rol(78) (OT_PERS_TYPE)	requiere	es requerido por(279) (CT_REQU)	Categoría de conocimiento(230) (OT_KNWLDG_C AT)	Unique
Rol(78) (OT_PERS_TYPE)	tiene como puerto	es puerto de(770) (CT_HAS_PORT)	Puerto(404) (OT_PORT)	Unique
Rol(78) (OT_PERS_TYPE)	tiene como salida	es salida de(50) (CT_HAS_OUT)	Clúster/Modelo de datos(14) (OT_CLST)	Unique
Rol(78) (OT_PERS_TYPE)	tiene como salida	es salida de(50) (CT_HAS_OUT)	Energy type(402) (OT_ENERGY_TY PE)	Unique
System(395) (OT_SYSTEM)	abarca	pertenece a(67) (CT_SUBS_1)	System(395) (OT_SYSTEM)	Unique
System(395) (OT_SYSTEM)	apoya	es apoyado por(221) (CT_CAN_SUPP_ 1)	Función(22) (OT_FUNC)	Unique



Source Object Type	Relationship Type (active)	Relationship Type (passive)	Target Object Type	Possible Number of Connections
System(395) (OT_SYSTEM)	emplea	es empleado por(60) (CT_USE_1)	Puerto(404) (OT_PORT)	Unique
System(395) (OT_SYSTEM)	emplea	es empleado por(60) (CT_USE_1)	Registro(104) (OT_NW_PROT)	Unique
System(395) (OT_SYSTEM)	envía datos a	recibe datos de(502) (CT_SENDS_3)	Class(90) (OT_CLS)	Unique
System(395) (OT_SYSTEM)	es entrada para	tiene como entrada(49) (CT_IS_INP_FOR)	Función(22) (OT_FUNC)	Unique
System(395) (OT_SYSTEM)	es entrada para	tiene como entrada(49) (CT_IS_INP_FOR)	Participant(303) (OT_BPMN_POOL)	Unique
System(395) (OT_SYSTEM)	es medido por	mide(486) (CT_MEASURED_BY)	Instancia del número indicador(244) (OT_KPI)	Unique
System(395) (OT_SYSTEM)	está unido a	está unido a(175) (CT_IS_CNN_TO_2)	Nodo de red(79) (OT_NW_NODE)	Unique
System(395) (OT_SYSTEM)	interacts with	has interaction from(750) (CT_INTERACTS_WITH_2)	Configuración de la facultad(391) (OT_CAPABILITY_CONFIGURATION)	Unique
System(395) (OT_SYSTEM)	interacts with	has interaction from(750) (CT_INTERACTS_WITH_2)	Rol(78) (OT_PERS_TYPE)	Unique



Source Object Type	Relationship Type (active)	Relationship Type (passive)	Target Object Type	Possible Number of Connections
System(395) (OT_SYSTEM)	interacts with	has interaction from(750) (CT_INTERACTS_WITH_2)	System(395) (OT_SYSTEM)	Unique
System(395) (OT_SYSTEM)	interacts with	has interaction from(750) (CT_INTERACTS_WITH_2)	Tipo de sistema de aplicación(6) (OT_APPL_SYS_TYPE)	Unique
System(395) (OT_SYSTEM)	interacts with	has interaction from(750) (CT_INTERACTS_WITH_2)	Tipo de unidad organizativa(44) (OT_ORG_UNIT_TYPE)	Unique
System(395) (OT_SYSTEM)	proporciona	es proporcionado por(399) (CT_PROVIDES)	Función(22) (OT_FUNC)	Unique
System(395) (OT_SYSTEM)	realiza	es realizado por(712) (CT_SOA_REALIZES)	Facultad(293) (OT_IS_FUNC)	Unique
System(395) (OT_SYSTEM)	realiza	es realizado por(56) (CT_REAL)	Registro(104) (OT_NW_PROT)	Unique
System(395) (OT_SYSTEM)	runs on	is platform for(787) (CT_RUNS_ON_MULTIPLE)	Componente de hardware(76) (OT_HW_CMP)	Unique
System(395) (OT_SYSTEM)	se encuentra en	es emplazamiento de(14) (CT_IS_LOC_AT_2)	Emplazamiento(54) (OT_LOC)	Unique
System(395) (OT_SYSTEM)	tiene como puerto	es puerto de(770) (CT_HAS_PORT)	Puerto(404) (OT_PORT)	Unique



Source Object Type	Relationship Type (active)	Relationship Type (passive)	Target Object Type	Possible Number of Connections
System(395) (OT_SYSTEM)	tiene como salida	es salida de(50) (CT_HAS_OUT)	Clúster/Modelo de datos(14) (OT_CLST)	Unique
System(395) (OT_SYSTEM)	tiene como salida	es salida de(50) (CT_HAS_OUT)	Energy type(402) (OT_ENERGY_TYPE)	Unique
System(395) (OT_SYSTEM)	uses	is used by(663) (CT_ARCHIMATE_IS_USED_BY)	Facultad(293) (OT_IS_FUNC)	Unique
Tarea(137) (OT_FUNC_INST)	crea	es generado por(330) (CT_CRT_6)	Instancia de evento(143) (OT_EV_INST)	Unique
Tarea(137) (OT_FUNC_INST)	es del tipo	tipifica(169) (CT_IS_OF_TYPE_3)	Función(22) (OT_FUNC)	Unique
Tarea(137) (OT_FUNC_INST)	es predecesor de	es sucesor de(314) (CT_IS_PREDEC_OF_2)	Tarea(137) (OT_FUNC_INST)	Unique
Tarea(137) (OT_FUNC_INST)	es superior respecto del proceso	es subordinado respecto del proceso(39) (CT_IS_PRCS_ORNT_SUPER)	Tarea(137) (OT_FUNC_INST)	Unique
Tarea(137) (OT_FUNC_INST)	se refiere a	es incluido por(728) (CT_REFS_TO_2)	Configuración de la facultad(391) (OT_CAPABILITY_CONFIGURATION)	Unique
Tarea(137) (OT_FUNC_INST)	se refiere a	es incluido por(728) (CT_REFS_TO_2)	Facultad(293) (OT_IS_FUNC)	Unique



Source Object Type	Relationship Type (active)	Relationship Type (passive)	Target Object Type	Possible Number of Connections
Tarea(137) (OT_FUNC_INST)	se refiere a	es incluido por(728) (CT_REFS_TO_2)	Tipo de servicio(294) (OT_FUNC_CLUSTER)	Unique
Tipo de componente de hardware(24) (OT_HW_CMP_TYPE)	realizes	is realized by(664) (CT_ARCHIMATE_REALIZES)	Tipo de servicio(294) (OT_FUNC_CLUSTER)	Unique
Tipo de conexión de red(81) (OT_NW_LINE_TYPE)	realiza	es realizado por(712) (CT_SOA_REALIZES)	Tipo de servicio(294) (OT_FUNC_CLUSTER)	Unique
Tipo de medio de producción(116) (OT_OP_RES_TYPE)	es entrada para	tiene como entrada(49) (CT_IS_INP_FOR)	Configuración de la facultad(391) (OT_CAPABILITY_CONFIGURATION)	Unique
Tipo de medio de producción(116) (OT_OP_RES_TYPE)	es entrada para	tiene como entrada(49) (CT_IS_INP_FOR)	Función(22) (OT_FUNC)	Unique
Tipo de medio de producción(116) (OT_OP_RES_TYPE)	es entrada para	tiene como entrada(49) (CT_IS_INP_FOR)	Participant(303) (OT_BPMN_POOL)	Unique
Tipo de medio de producción(116) (OT_OP_RES_TYPE)	interacts with	has interaction from(750) (CT_INTERACTS_WITH_2)	Configuración de la facultad(391) (OT_CAPABILITY_CONFIGURATION)	Unique



Source Object Type	Relationship Type (active)	Relationship Type (passive)	Target Object Type	Possible Number of Connections
Tipo de medio de producción(116) (OT_OP_RES_TYPE)	interacts with	has interaction from(750) (CT_INTERACTS_WITH_2)	System(395) (OT_SYSTEM)	Unique
Tipo de medio de producción(116) (OT_OP_RES_TYPE)	interacts with	has interaction from(750) (CT_INTERACTS_WITH_2)	Tipo de medio de producción(116) (OT_OP_RES_TYPE)	Unique
Tipo de medio de producción(116) (OT_OP_RES_TYPE)	interacts with	has interaction from(750) (CT_INTERACTS_WITH_2)	Tipo de unidad organizativa(44) (OT_ORG_UNIT_TYPE)	Unique
Tipo de medio de producción(116) (OT_OP_RES_TYPE)	puede abarcar	puede pertenecer a(249) (CT_CAN_SUBS_4)	Rol(78) (OT_PERS_TYPE)	Unique
Tipo de medio de producción(116) (OT_OP_RES_TYPE)	puede abarcar	puede pertenecer a(249) (CT_CAN_SUBS_4)	System(395) (OT_SYSTEM)	Unique
Tipo de medio de producción(116) (OT_OP_RES_TYPE)	puede abarcar	puede pertenecer a(249) (CT_CAN_SUBS_4)	Tipo de medio de producción(116) (OT_OP_RES_TYPE)	Unique
Tipo de nodo de red(40) (OT_NW_NODE_TYPE)	realiza	es realizado por(712) (CT_SOA_REALIZES)	Tipo de servicio(294) (OT_FUNC_CLUSTER)	Unique



Source Object Type	Relationship Type (active)	Relationship Type (passive)	Target Object Type	Possible Number of Connections
Tipo de red(39) (OT_NW_TYPE)	realiza	es realizado por(712) (CT_SOA_REALIZES)	Tipo de servicio(294) (OT_FUNC_CLUSTER)	Unique
Tipo de servicio(294) (OT_FUNC_CLUSTER)	abarca	pertenece a(67) (CT_SUBS_1)	Facultad(293) (OT_IS_FUNC)	Unique
Tipo de servicio(294) (OT_FUNC_CLUSTER)	abarca	pertenece a(67) (CT_SUBS_1)	IS service(295) (OT_IS_SERVICE)	Unique
Tipo de servicio(294) (OT_FUNC_CLUSTER)	abarca	pertenece a(67) (CT_SUBS_1)	Tipo de servicio(294) (OT_FUNC_CLUSTER)	Unique
Tipo de servicio(294) (OT_FUNC_CLUSTER)	aims to achieve	is aimed to achieve(752) (CT_AIMS_TO_ACHIEVE)	Facultad(293) (OT_IS_FUNC)	Unique
Tipo de servicio(294) (OT_FUNC_CLUSTER)	apoya	es apoyado por(221) (CT_CAN_SUPP_1)	Función(22) (OT_FUNC)	Unique
Tipo de servicio(294) (OT_FUNC_CLUSTER)	es entrada para	tiene como entrada(49) (CT_IS_INP_FOR)	Participant(303) (OT_BPMN_POOL)	Unique
Tipo de servicio(294) (OT_FUNC_CLUSTER)	es generalización de	es especialización de(479) (CT_GENERAL_2)	Tipo de servicio(294) (OT_FUNC_CLUSTER)	Unique



Source Object Type	Relationship Type (active)	Relationship Type (passive)	Target Object Type	Possible Number of Connections
Tipo de servicio(294) (OT_FUNC_CLUSTER)	interacts with	has interaction from(750) (CT_INTERACTS_WITH_2)	Tipo de servicio(294) (OT_FUNC_CLUSTER)	Unique
Tipo de servicio(294) (OT_FUNC_CLUSTER)	proporciona	es proporcionado por(399) (CT_PROVIDES)	Facultad(293) (OT_IS_FUNC)	Unique
Tipo de sistema de aplicación(6) (OT_APPL_SYS_TYPE)	abarca	pertenece a(155) (CT_CAN_SUBS_2)	Tipo de sistema de aplicación(6) (OT_APPL_SYS_TYPE)	Unique
Tipo de sistema de aplicación(6) (OT_APPL_SYS_TYPE)	apoya	es apoyado por(221) (CT_CAN_SUPP_1)	Facultad(293) (OT_IS_FUNC)	Unique
Tipo de sistema de aplicación(6) (OT_APPL_SYS_TYPE)	emplea	es empleado por(60) (CT_USE_1)	Puerto(404) (OT_PORT)	Unique
Tipo de sistema de aplicación(6) (OT_APPL_SYS_TYPE)	emplea	es empleado por(60) (CT_USE_1)	Registro(104) (OT_NW_PROT)	Unique
Tipo de sistema de aplicación(6) (OT_APPL_SYS_TYPE)	envía datos a	recibe datos de(502) (CT_SENDS_3)	Tipo de sistema de aplicación(6) (OT_APPL_SYS_TYPE)	Unique
Tipo de sistema de aplicación(6) (OT_APPL_SYS_TYPE)	interacts with	has interaction from(750) (CT_INTERACTS_WITH_2)	Configuración de la facultad(391) (OT_CAPABILITY_CONFIGURATI ON)	Unique



Source Object Type	Relationship Type (active)	Relationship Type (passive)	Target Object Type	Possible Number of Connections
Tipo de sistema de aplicación(6) (OT_APPL_SYS_TYPE)	interacts with	has interaction from(750) (CT_INTERACTS_WITH_2)	Rol(78) (OT_PERS_TYPE)	Unique
Tipo de sistema de aplicación(6) (OT_APPL_SYS_TYPE)	interacts with	has interaction from(750) (CT_INTERACTS_WITH_2)	System(395) (OT_SYSTEM)	Unique
Tipo de sistema de aplicación(6) (OT_APPL_SYS_TYPE)	interacts with	has interaction from(750) (CT_INTERACTS_WITH_2)	Tipo de sistema de aplicación(6) (OT_APPL_SYS_TYPE)	Unique
Tipo de sistema de aplicación(6) (OT_APPL_SYS_TYPE)	interacts with	has interaction from(750) (CT_INTERACTS_WITH_2)	Tipo de unidad organizativa(44) (OT_ORG_UNIT_TYPE)	Unique
Tipo de sistema de aplicación(6) (OT_APPL_SYS_TYPE)	proporciona	es proporcionado por(399) (CT_PROVIDES)	Función(22) (OT_FUNC)	Unique
Tipo de sistema de aplicación(6) (OT_APPL_SYS_TYPE)	puede ejecutarse en	puede ser plataforma para(158) (CT_CAN_RUN_ON)	System(395) (OT_SYSTEM)	Unique
Tipo de sistema de aplicación(6) (OT_APPL_SYS_TYPE)	puede encontrarse en	puede ser emplazamiento de(165) (CT_CAN_BE_LOCAT)	Emplazamiento(54) (OT_LOC)	Unique
Tipo de sistema de aplicación(6) (OT_APPL_SYS_TYPE)	se ejecuta bajo	es plataforma para(503) (CT_RUNS_ON)	Componente de hardware(76) (OT_HW_CMP)	Unique



Source Object Type	Relationship Type (active)	Relationship Type (passive)	Target Object Type	Possible Number of Connections
Tipo de sistema de aplicación(6) (OT_APPL_SYS_TYPE)	tiene como puerto	es puerto de(770) (CT_HAS_PORT)	Puerto(404) (OT_PORT)	Unique
Tipo de sistema de aplicación(6) (OT_APPL_SYS_TYPE)	tiene como salida	es salida de(50) (CT_HAS_OUT)	Energy type(402) (OT_ENERGY_TYPE)	Unique
Tipo de sistema de aplicación(6) (OT_APPL_SYS_TYPE)	uses	is used by(663) (CT_ARCHIMATE_IS_USED_BY)	Facultad(293) (OT_IS_FUNC)	Unique
Tipo de unidad organizativa(44) (OT_ORG_UNIT_TYPE)	asume	es asumido por(480) (CT_EXEC_5)	Rol(78) (OT_PERS_TYPE)	Unique
Tipo de unidad organizativa(44) (OT_ORG_UNIT_TYPE)	es entrada para	tiene como entrada(49) (CT_IS_INP_FOR)	Participant(303) (OT_BPMN_POOL)	Unique
Tipo de unidad organizativa(44) (OT_ORG_UNIT_TYPE)	interacts with	has interaction from(750) (CT_INTERACTS_WITH_2)	Tipo de sistema de aplicación(6) (OT_APPL_SYS_TYPE)	Unique
Tipo de unidad organizativa(44) (OT_ORG_UNIT_TYPE)	interacts with	has interaction from(750) (CT_INTERACTS_WITH_2)	Tipo de unidad organizativa(44) (OT_ORG_UNIT_TYPE)	Unique
Tipo de unidad organizativa(44) (OT_ORG_UNIT_TYPE)	proporciona	es proporcionado por(399) (CT_PROVIDES)	Clúster/Modelo de datos(14) (OT_CLST)	Unique
Tipo de unidad organizativa(44) (OT_ORG_UNIT_TYPE)	proporciona	es proporcionado por(399) (CT_PROVIDES)	Función(22) (OT_FUNC)	Unique



Source Object Type	Relationship Type (active)	Relationship Type (passive)	Target Object Type	Possible Number of Connections
Tipo de unidad organizativa(44) (OT_ORG_UNIT_TYPE)	puede abarcar	puede pertenecer a(249) (CT_CAN_SUBS_4)	System(395) (OT_SYSTEM)	Unique
Tipo de unidad organizativa(44) (OT_ORG_UNIT_TYPE)	puede formar	puede tener como constituyente(195) (CT_CAN_BE_CONST)	Tipo de unidad organizativa(44) (OT_ORG_UNIT_TYPE)	Unique
Tipo de unidad organizativa(44) (OT_ORG_UNIT_TYPE)	puede ser usuario	puede ser usado por(230) (CT_CAN_BE_USER)	Facultad(293) (OT_IS_FUNC)	Unique
Tipo de unidad organizativa(44) (OT_ORG_UNIT_TYPE)	realiza	es realizado por(712) (CT_SOA_REALIZES)	Facultad(293) (OT_IS_FUNC)	Unique
Tipo de unidad organizativa(44) (OT_ORG_UNIT_TYPE)	tiene como puerto	es puerto de(770) (CT_HAS_PORT)	Puerto(404) (OT_PORT)	Unique
Tipo de unidad organizativa(44) (OT_ORG_UNIT_TYPE)	tiene como salida	es salida de(50) (CT_HAS_OUT)	Clúster/Modelo de datos(14) (OT_CLST)	Unique
Tipo de unidad organizativa(44) (OT_ORG_UNIT_TYPE)	tiene como salida	es salida de(50) (CT_HAS_OUT)	Energy type(402) (OT_ENERGY_TYPE)	Unique
Unidad organizativa(43) (OT_ORG_UNIT)	asume	es asumido por(480) (CT_EXEC_5)	Rol(78) (OT_PERS_TYPE)	Unique



Source Object Type	Relationship Type (active)	Relationship Type (passive)	Target Object Type	Possible Number of Connections
Unidad organizativa(43) (OT_ORG_UNIT)	es del tipo	tipifica(4) (CT_IS_OF_TYP E_1)	Tipo de unidad organizativa(44) (OT_ORG_UNIT_ TYPE)	Unique
Unidad organizativa(43) (OT_ORG_UNIT)	es profesionalment e responsable de	está bajo responsabilidad profesional de(10) (CT_IS_TECH_R ESP_1)	Función(22) (OT_FUNC)	Unique
Unidad organizativa(43) (OT_ORG_UNIT)	interacts with	has interaction from(750) (CT_INTERACTS _WITH_2)	Puesto(45) (OT_POS)	Unique
Unidad organizativa(43) (OT_ORG_UNIT)	interacts with	has interaction from(750) (CT_INTERACTS _WITH_2)	Unidad organizativa(43) (OT_ORG_UNIT)	Unique
Unidad organizativa(43) (OT_ORG_UNIT)	is owner of	has owner(753) (CT_IS_OWNER _OF)	Tarea(137) (OT_FUNC_INST)	Unique
Unidad organizativa(43) (OT_ORG_UNIT)	no longer uses	is no longer used by(756) (CT_NO_LONGE R_USES)	Configuración de la facultad(391) (OT_CAPABILITY _CONFIGURATI ON)	Unique
Unidad organizativa(43) (OT_ORG_UNIT)	proporciona	es proporcionado por(399) (CT_PROVIDES)	Clúster/Modelo de datos(14) (OT_CLST)	Unique
Unidad organizativa(43) (OT_ORG_UNIT)	tiene como salida	es salida de(50) (CT_HAS_OUT)	Clúster/Modelo de datos(14) (OT_CLST)	Unique



Source Object Type	Relationship Type (active)	Relationship Type (passive)	Target Object Type	Possible Number of Connections
Unidad organizativa(43) (OT_ORG_UNIT)	utiliza	es utilizado por(124) (CT_USE_2)	Configuración de la facultad(391) (OT_CAPABILITY_CONFIGURATI ON)	Unique



3.2.105 Estructura DW

Source Object Type	Relationship Type (active)	Relationship Type (passive)	Target Object Type	Possible Number of Connections
Atributo MRE(19) (OT_ERM_ATTR)	describe	es descrito por(78) (CT_IS_DESC_F OR_1)	Tipo de entidad(17) (OT_ENT_TYPE)	Unique
Atributo MRE(19) (OT_ERM_ATTR)	es clave externa para	tiene clave externa(79) (CT_IS_FRGN_K EY_FOR_1)	Tipo de entidad(17) (OT_ENT_TYPE)	Unique
Atributo MRE(19) (OT_ERM_ATTR)	es clave primaria para	tiene clave primaria(80) (CT_IS_PRIM_K EY_FOR_1)	Tipo de entidad(17) (OT_ENT_TYPE)	Unique
Clúster/Modelo de datos(14) (OT_CLST)	consiste en	es parte de(85) (CT_CONS_OF_2)	Atributo MRE(19) (OT_ERM_ATTR)	Unique
Clúster/Modelo de datos(14) (OT_CLST)	consiste en	es parte de(85) (CT_CONS_OF_2)	Clúster/Modelo de datos(14) (OT_CLST)	Unique
Clúster/Modelo de datos(14) (OT_CLST)	consiste en	es parte de(85) (CT_CONS_OF_2)	Tipo de entidad(17) (OT_ENT_TYPE)	Unique
Clúster/Modelo de datos(14) (OT_CLST)	es inspeccionado por	inspecciona(627) (CT_IS_MONITO RED_BY)	Tipo de entidad(17) (OT_ENT_TYPE)	Unique
Clúster/Modelo de datos(14) (OT_CLST)	es medido por	mide(486) (CT_MEASURED _BY)	Tipo de entidad(17) (OT_ENT_TYPE)	Unique
Tipo de entidad(17) (OT_ENT_TYPE)	es inspeccionado por	inspecciona(627) (CT_IS_MONITO RED_BY)	Tipo de entidad(17) (OT_ENT_TYPE)	Unique



Source Object Type	Relationship Type (active)	Relationship Type (passive)	Target Object Type	Possible Number of Connections
Tipo de entidad(17) (OT_ENT_TYPE)	es medido por	mide(486) (CT_MEASURED_BY)	Tipo de entidad(17) (OT_ENT_TYPE)	Unique
Tipo de entidad(17) (OT_ENT_TYPE)	tiene relación con	tiene relación con(194) (CT_HAS_REL_WITH)	Tipo de entidad(17) (OT_ENT_TYPE)	Unique

3.2.106 Estructura SAP NetWeaver Business Warehouse

Source Object Type	Relationship Type (active)	Relationship Type (passive)	Target Object Type	Possible Number of Connections
Tipo de entidad(17) (OT_ENT_TYPE)	tiene como atributo asignado	es atributo asignado de(614) (CT_SAP_BW_ALLOCATED_ATTRIBUTES)	Tipo de entidad(17) (OT_ENT_TYPE)	Unique

3.2.107 Gestión de encuestas

Source Object Type	Relationship Type (active)	Relationship Type (passive)	Target Object Type	Possible Number of Connections
Capítulo(426) (OT_SURVEY_SECTION)	contiene	es parte de(791) (CT_SURVEY_CONTAINS)	Capítulo(426) (OT_SURVEY_SECTION)	Unique
Capítulo(426) (OT_SURVEY_SECTION)	contiene	es parte de(791) (CT_SURVEY_CONTAINS)	Pregunta(427) (OT_SURVEY_QUESTION)	Unique



Source Object Type	Relationship Type (active)	Relationship Type (passive)	Target Object Type	Possible Number of Connections
Juego de respuestas(428) (OT_SURVEY_OPTION_SET)	tiene	está asignado a(796) (CT_SURVEY_HA S)	Posible respuesta(429) (OT_SURVEY_OPTION)	Unique
Plantilla de cuestionario(425) (OT_SURVEY_QUEST_TMPL)	contiene	es parte de(791) (CT_SURVEY_CONTAINS)	Capítulo(426) (OT_SURVEY_SECTION)	Unique
Pregunta(427) (OT_SURVEY_QUESTION)	contiene	es parte de(791) (CT_SURVEY_CONTAINS)	Juego de respuestas(428) (OT_SURVEY_OPTION_SET)	Unique
Pregunta(427) (OT_SURVEY_QUESTION)	tiene	está asignado a(796) (CT_SURVEY_HA S)	Posible respuesta(429) (OT_SURVEY_OPTION)	Unique

3.2.108 Horario de proceso

Source Object Type	Relationship Type (active)	Relationship Type (passive)	Target Object Type	Possible Number of Connections
Atributo MRE(19) (OT_ERM_ATTR)	define campo de pantalla	tiene área de pantalla(295) (CT_DEF_MASK_ENTR)	Pantalla(31) (OT_SCRN)	Unique
Atributo MRE(19) (OT_ERM_ATTR)	es aprobado por	aprueba(222) (CT_IS_GRANT_BY)	Función(22) (OT_FUNC)	Unique
Atributo MRE(19) (OT_ERM_ATTR)	es entrada para	tiene como entrada(49) (CT_IS_INP_FOR)	Función(22) (OT_FUNC)	Unique



Source Object Type	Relationship Type (active)	Relationship Type (passive)	Target Object Type	Possible Number of Connections
Atributo MRE(19) (OT_ERM_ATTR)	es examinado por	comprueba(223) (CT_IS_CHKD_BY)	Función(22) (OT_FUNC)	Unique
Atributo MRE(19) (OT_ERM_ATTR)	proporciona el valor para	utiliza valor de(319) (CT_PROV_VAL_FOR)	Evento(18) (OT_EVT)	Unique
Atributo MRE(19) (OT_ERM_ATTR)	se compara a	se compara a(322) (CT_IS_CMP_TO)	Evento(18) (OT_EVT)	Unique
Atributo MRE(19) (OT_ERM_ATTR)	se encuentra sobre	tiene informaciones sobre(86) (CT_LIES_ON)	Portador de información(27) (OT_INFO_CARR)	Unique
Atributo MRE(19) (OT_ERM_ATTR)	tiene estado	es estado de(75) (CT_HAS_STATE)	Evento(18) (OT_EVT)	Unique
Atributo TOC(179) (OT_COT_ATTR)	es aprobado por	aprueba(222) (CT_IS_GRANT_BY)	Función(22) (OT_FUNC)	Unique
Atributo TOC(179) (OT_COT_ATTR)	es entrada para	tiene como entrada(49) (CT_IS_INP_FOR)	Función(22) (OT_FUNC)	Unique
Atributo TOC(179) (OT_COT_ATTR)	es examinado por	comprueba(223) (CT_IS_CHKD_BY)	Función(22) (OT_FUNC)	Unique
Atributo TOC(179) (OT_COT_ATTR)	proporciona el valor para	utiliza valor de(319) (CT_PROV_VAL_FOR)	Evento(18) (OT_EVT)	Unique



Source Object Type	Relationship Type (active)	Relationship Type (passive)	Target Object Type	Possible Number of Connections
Atributo TOC(179) (OT_COT_ATTR)	se compara a	se compara a(322) (CT_IS_CMP_TO)	Evento(18) (OT_EVT)	Unique
Atributo TOC(179) (OT_COT_ATTR)	se encuentra sobre	tiene informaciones sobre(86) (CT_LIES_ON)	Portador de información(27) (OT_INFO_CARR)	Unique
Atributo TOC(179) (OT_COT_ATTR)	tiene estado	es estado de(75) (CT_HAS_STATE)	Evento(18) (OT_EVT)	Unique
Categoría de conocimiento(230) (OT_KNWLDG_CAT)	es requerido para	requiere(453) (CT_IS_NEEDED_BY)	Función(22) (OT_FUNC)	Unique
Categoría de conocimiento(230) (OT_KNWLDG_CAT)	se refiere a	se refiere a (pasivo)(476) (CT_RELATES_TO)	Evento(18) (OT_EVT)	Unique
Clase de sistema de aplicación(7) (OT_APPL_SYS_CLS)	apoya	es apoyado por(221) (CT_CAN_SUPP_1)	Función(22) (OT_FUNC)	Unique
Class(90) (OT_CLS)	es aprobado por	aprueba(222) (CT_IS_GRANT_BY)	Función(22) (OT_FUNC)	Unique
Class(90) (OT_CLS)	es entrada para	tiene como entrada(49) (CT_IS_INP_FOR)	Función(22) (OT_FUNC)	Unique
Class(90) (OT_CLS)	es examinado por	comprueba(223) (CT_IS_CHKD_BY)	Función(22) (OT_FUNC)	Unique



Source Object Type	Relationship Type (active)	Relationship Type (passive)	Target Object Type	Possible Number of Connections
Class(90) (OT_CLS)	se encuentra sobre	tiene informaciones sobre(86) (CT_LIES_ON)	Portador de información(27) (OT_INFO_CARR)	Unique
Class(90) (OT_CLS)	tiene estado	es estado de(75) (CT_HAS_STATE)	Evento(18) (OT_EVT)	Unique
Clúster/Modelo de datos(14) (OT_CLST)	es aprobado por	aprueba(222) (CT_IS_GRANT_BY)	Función(22) (OT_FUNC)	Unique
Clúster/Modelo de datos(14) (OT_CLST)	es entrada para	tiene como entrada(49) (CT_IS_INP_FOR)	Función(22) (OT_FUNC)	Unique
Clúster/Modelo de datos(14) (OT_CLST)	es examinado por	comprueba(223) (CT_IS_CHKD_BY)	Función(22) (OT_FUNC)	Unique
Clúster/Modelo de datos(14) (OT_CLST)	es utilizado por	aprovecha(400) (CT_IS_USED_OF)	Grupo(128) (OT_GRP)	Unique
Clúster/Modelo de datos(14) (OT_CLST)	es utilizado por	aprovecha(400) (CT_IS_USED_OF)	Puesto(45) (OT_POS)	Unique
Clúster/Modelo de datos(14) (OT_CLST)	es utilizado por	aprovecha(400) (CT_IS_USED_OF)	Rol(78) (OT_PERS_TYPE)	Unique
Clúster/Modelo de datos(14) (OT_CLST)	es utilizado por	aprovecha(400) (CT_IS_USED_OF)	Unidad organizativa(43) (OT_ORG_UNIT)	Unique
Clúster/Modelo de datos(14) (OT_CLST)	se encuentra sobre	tiene informaciones sobre(86) (CT_LIES_ON)	Portador de información(27) (OT_INFO_CARR)	Unique



Source Object Type	Relationship Type (active)	Relationship Type (passive)	Target Object Type	Possible Number of Connections
Clúster/Modelo de datos(14) (OT_CLST)	tiene estado	es estado de(75) (CT_HAS_STATE)	Evento(18) (OT_EVT)	Unique
Component(188) (OT_CMP)	apoya	es apoyado por(221) (CT_CAN_SUPP_1)	Función(22) (OT_FUNC)	Unique
Component(188) (OT_CMP)	puede utilizar	puede ser empleado por(125) (CT_CAN_USE_1)	Atributo MRE(19) (OT_ERM_ATTR)	Unique
Component(188) (OT_CMP)	puede utilizar	puede ser empleado por(125) (CT_CAN_USE_1)	Atributo TOC(179) (OT_COT_ATTR)	Unique
Component(188) (OT_CMP)	puede utilizar	puede ser empleado por(125) (CT_CAN_USE_1)	Clúster/Modelo de datos(14) (OT_CLST)	Unique
Component(188) (OT_CMP)	puede utilizar	puede ser empleado por(125) (CT_CAN_USE_1)	Grupo de tipos de atributo(111) (OT_ATTR_TYPE_GRP)	Unique
Component(188) (OT_CMP)	puede utilizar	puede ser empleado por(125) (CT_CAN_USE_1)	Tipo de entidad(17) (OT_ENT_TYPE)	Unique



Source Object Type	Relationship Type (active)	Relationship Type (passive)	Target Object Type	Possible Number of Connections
Component(188) (OT_CMP)	puede utilizar	puede ser empleado por(125) (CT_CAN_USE_1)	Tipo de objeto complejo(182) (OT_OBJ_CX)	Unique
Component(188) (OT_CMP)	puede utilizar	puede ser empleado por(125) (CT_CAN_USE_1)	Tipo de relación(11) (OT_RELSHP_TYPE)	Unique
Component(188) (OT_CMP)	puede utilizar	puede ser empleado por(125) (CT_CAN_USE_1)	Término técnico(58) (OT_TECH_TRM)	Unique
Condición de competencia(242) (OT_AUTH_CON)	es requerido para	requiere(453) (CT_IS_NEEDED_BY)	Función(22) (OT_FUNC)	Unique
Condición de competencia(242) (OT_AUTH_CON)	se refiere a	tiene(177) (CT_REL_TO)	Término técnico(58) (OT_TECH_TRM)	Unique
Conocimiento documentado(231) (OT_DOC_KNOWLEDG)	es requerido para	requiere(453) (CT_IS_NEEDED_BY)	Función(22) (OT_FUNC)	Unique
Conocimiento documentado(231) (OT_DOC_KNOWLEDG)	se refiere a	se refiere a (pasivo)(476) (CT_RELATES_TO)	Evento(18) (OT_EVT)	Unique



Source Object Type	Relationship Type (active)	Relationship Type (passive)	Target Object Type	Possible Number of Connections
Cost driver(226) (OT_COST_DRIVER)	influye	está influido por(571) (CT_INFLUENCES)	Función(22) (OT_FUNC)	Unique
Emplazamiento(54) (OT_LOC)	accede a	es accedido por(102) (CT_ACS_2)	Atributo MRE(19) (OT_ERM_ATTR)	Unique
Emplazamiento(54) (OT_LOC)	accede a	es accedido por(102) (CT_ACS_2)	Atributo TOC(179) (OT_COT_ATTR)	Unique
Emplazamiento(54) (OT_LOC)	accede a	es accedido por(102) (CT_ACS_2)	Class(90) (OT_CLS)	Unique
Emplazamiento(54) (OT_LOC)	accede a	es accedido por(102) (CT_ACS_2)	Clúster/Modelo de datos(14) (OT_CLST)	Unique
Emplazamiento(54) (OT_LOC)	accede a	es accedido por(102) (CT_ACS_2)	Grupo de tipos de atributo(111) (OT_ATTR_TYPE_GRP)	Unique
Emplazamiento(54) (OT_LOC)	accede a	es accedido por(102) (CT_ACS_2)	Tipo de entidad(17) (OT_ENT_TYPE)	Unique
Emplazamiento(54) (OT_LOC)	accede a	es accedido por(102) (CT_ACS_2)	Tipo de objeto complejo(182) (OT_OBJ_CX)	Unique
Emplazamiento(54) (OT_LOC)	accede a	es accedido por(102) (CT_ACS_2)	Tipo de relación(11) (OT_RELSHP_TYPE)	Unique
Emplazamiento(54) (OT_LOC)	accede a	es accedido por(102) (CT_ACS_2)	Término técnico(58) (OT_TECH_TRM)	Unique



Source Object Type	Relationship Type (active)	Relationship Type (passive)	Target Object Type	Possible Number of Connections
Emplazamiento(54) (OT_LOC)	dispone de	está disponible en(452) (CT_IS_AVAILABLE)	Categoría de conocimiento(230) (OT_KNWLDG_CAT)	Unique
Emplazamiento(54) (OT_LOC)	dispone de	está disponible en(452) (CT_IS_AVAILABLE)	Condición de competencia(242) (OT_AUTH_CON)	Unique
Emplazamiento(54) (OT_LOC)	es propietario de	tiene propietario(271) (CT_IS_OWN)	Atributo MRE(19) (OT_ERM_ATTR)	Unique
Emplazamiento(54) (OT_LOC)	es propietario de	tiene propietario(271) (CT_IS_OWN)	Atributo TOC(179) (OT_COT_ATTR)	Unique
Emplazamiento(54) (OT_LOC)	es propietario de	tiene propietario(271) (CT_IS_OWN)	Class(90) (OT_CLS)	Unique
Emplazamiento(54) (OT_LOC)	es propietario de	tiene propietario(271) (CT_IS_OWN)	Clúster/Modelo de datos(14) (OT_CLST)	Unique
Emplazamiento(54) (OT_LOC)	es propietario de	tiene propietario(271) (CT_IS_OWN)	Grupo de tipos de atributo(111) (OT_ATTR_TYPE_GRP)	Unique
Emplazamiento(54) (OT_LOC)	es propietario de	tiene propietario(271) (CT_IS_OWN)	Tipo de entidad(17) (OT_ENT_TYPE)	Unique
Emplazamiento(54) (OT_LOC)	es propietario de	tiene propietario(271) (CT_IS_OWN)	Tipo de objeto complejo(182) (OT_OBJ_CX)	Unique



Source Object Type	Relationship Type (active)	Relationship Type (passive)	Target Object Type	Possible Number of Connections
Emplazamiento(54) (OT_LOC)	es propietario de	tiene propietario(271) (CT_IS_OWN)	Tipo de relación(11) (OT_RELSHP_TYPE)	Unique
Emplazamiento(54) (OT_LOC)	es propietario de	tiene propietario(271) (CT_IS_OWN)	Término técnico(58) (OT_TECH_TRM)	Unique
Emplazamiento(54) (OT_LOC)	requiere	es requerido por(279) (CT_REQU)	Categoría de conocimiento(230) (OT_KNWLDG_CATEGORY)	Unique
Emplazamiento(54) (OT_LOC)	requiere	es requerido por(279) (CT_REQU)	Condición de competencia(242) (OT_AUTH_CONDITION)	Unique
Evento(18) (OT_EVT)	activa	es activado por(43) (CT_ACTIV_1)	Función(22) (OT_FUNC)	Unique
Evento(18) (OT_EVT)	activa	es activado por(43) (CT_ACTIV_1)	Pantalla(31) (OT_SCRN)	Unique
Evento(18) (OT_EVT)	activa	es activado por(43) (CT_ACTIV_1)	Tipo de función informática(105) (OT_DP_FUNC_TYPE)	Unique
Evento(18) (OT_EVT)	activa	es activado por(43) (CT_ACTIV_1)	Tipo de módulo(37) (OT_MOD_TYPE)	Unique
Evento(18) (OT_EVT)	activa	es activado por(43) (CT_ACTIV_1)	Tipo de sistema de aplicación(6) (OT_APPL_SYS_TYPE)	Unique



Source Object Type	Relationship Type (active)	Relationship Type (passive)	Target Object Type	Possible Number of Connections
Evento(18) (OT_EVT)	corresponde a	corresponde a(391) (CT_CORRES)	Prestación/Producto(153) (OT_PERF)	Unique
Evento(18) (OT_EVT)	es evaluado por	evalúa(48) (CT_IS_EVAL_BY_1)	Regla(50) (OT_RULE)	Unique
Evento(18) (OT_EVT)	es predecesor de (fin-fin)	es sucesor de (fin-fin)(731) (CT_IS_PREDEC_OF_EE)	Evento(18) (OT_EVT)	Unique
Evento(18) (OT_EVT)	es predecesor de (fin-fin)	es sucesor de (fin-fin)(731) (CT_IS_PREDEC_OF_EE)	Función(22) (OT_FUNC)	Unique
Evento(18) (OT_EVT)	es predecesor de (inicio-fin)	es sucesor de (inicio-fin)(730) (CT_IS_PREDEC_OF_SE)	Evento(18) (OT_EVT)	Unique
Evento(18) (OT_EVT)	es predecesor de (inicio-fin)	es sucesor de (inicio-fin)(730) (CT_IS_PREDEC_OF_SE)	Función(22) (OT_FUNC)	Unique
Evento(18) (OT_EVT)	es predecesor de (inicio-inicio)	es sucesor de (inicio-inicio)(729) (CT_IS_PREDEC_OF_SS)	Evento(18) (OT_EVT)	Unique
Evento(18) (OT_EVT)	es predecesor de (inicio-inicio)	es sucesor de (inicio-inicio)(729) (CT_IS_PREDEC_OF_SS)	Función(22) (OT_FUNC)	Unique
Evento(18) (OT_EVT)	es utilizado por	aprovecha(400) (CT_IS_USED_OF)	Grupo(128) (OT_GRP)	Unique



Source Object Type	Relationship Type (active)	Relationship Type (passive)	Target Object Type	Possible Number of Connections
Evento(18) (OT_EVT)	es utilizado por	aprovecha(400) (CT_IS_USED_OF)	Persona(46) (OT_PERS)	Unique
Evento(18) (OT_EVT)	es utilizado por	aprovecha(400) (CT_IS_USED_OF)	Puesto(45) (OT_POS)	Unique
Evento(18) (OT_EVT)	es utilizado por	aprovecha(400) (CT_IS_USED_OF)	Rol(78) (OT_PERS_TYPE)	Unique
Evento(18) (OT_EVT)	es utilizado por	aprovecha(400) (CT_IS_USED_OF)	Tipo de unidad organizativa(44) (OT_ORG_UNIT_TYPE)	Unique
Evento(18) (OT_EVT)	es utilizado por	aprovecha(400) (CT_IS_USED_OF)	Unidad organizativa(43) (OT_ORG_UNIT)	Unique
Evento(18) (OT_EVT)	ocurre antes	ocurre después de(477) (CT_SUCCEED)	Evento(18) (OT_EVT)	Unique
Evento(18) (OT_EVT)	pertenece a	abarca(736) (CT_BELONGS_TO_10)	Función(22) (OT_FUNC)	Unique
Evento(18) (OT_EVT)	pertenece a	abarca(87) (CT_BELONGS_TO_1)	Pasaje(304) (OT_BPMN_LANE)	Unique
Evento(18) (OT_EVT)	tiene como salida	es salida de(50) (CT_HAS_OUT)	Atributo MRE(19) (OT_ERM_ATTR)	Unique
Facultad(293) (OT_IS_FUNC)	apoya	es apoyado por(221) (CT_CAN_SUPP_1)	Función(22) (OT_FUNC)	Unique
Función(22) (OT_FUNC)	apoya	es apoyado por(147) (CT_SUPP_3)	Objetivo(86) (OT_OBJECTIVE)	Unique



Source Object Type	Relationship Type (active)	Relationship Type (passive)	Target Object Type	Possible Number of Connections
Función(22) (OT_FUNC)	apoya	es soportado por la utilización de(146) (CT_SUPP_2)	Función(22) (OT_FUNC)	Unique
Función(22) (OT_FUNC)	archiva	es archivado por(225) (CT_ARCH)	Atributo MRE(19) (OT_ERM_ATTR)	Unique
Función(22) (OT_FUNC)	archiva	es archivado por(225) (CT_ARCH)	Atributo TOC(179) (OT_COT_ATTR)	Unique
Función(22) (OT_FUNC)	archiva	es archivado por(225) (CT_ARCH)	Class(90) (OT_CLS)	Unique
Función(22) (OT_FUNC)	archiva	es archivado por(225) (CT_ARCH)	Clúster/Modelo de datos(14) (OT_CLST)	Unique
Función(22) (OT_FUNC)	archiva	es archivado por(225) (CT_ARCH)	Grupo de tipos de atributo(111) (OT_ATTR_TYPE_GRP)	Unique
Función(22) (OT_FUNC)	archiva	es archivado por(225) (CT_ARCH)	Tipo de elemento(247) (OT_ELEM_TYPE)	Unique
Función(22) (OT_FUNC)	archiva	es archivado por(225) (CT_ARCH)	Tipo de entidad(17) (OT_ENT_TYPE)	Unique
Función(22) (OT_FUNC)	archiva	es archivado por(225) (CT_ARCH)	Tipo de objeto complejo(182) (OT_OBJ_CX)	Unique
Función(22) (OT_FUNC)	archiva	es archivado por(225) (CT_ARCH)	Tipo de relación(11) (OT_RELSHP_TYPE)	Unique



Source Object Type	Relationship Type (active)	Relationship Type (passive)	Target Object Type	Possible Number of Connections
Función(22) (OT_FUNC)	archiva	es archivado por(225) (CT_ARCH)	Término técnico(58) (OT_TECH_TRM)	Unique
Función(22) (OT_FUNC)	crea	es creado por(226) (CT_CRT_5)	Atributo MRE(19) (OT_ERM_ATTR)	Unique
Función(22) (OT_FUNC)	crea	es creado por(226) (CT_CRT_5)	Atributo TOC(179) (OT_COT_ATTR)	Unique
Función(22) (OT_FUNC)	crea	es creado por(226) (CT_CRT_5)	Class(90) (OT_CLS)	Unique
Función(22) (OT_FUNC)	crea	es creado por(226) (CT_CRT_5)	Clúster/Modelo de datos(14) (OT_CLST)	Unique
Función(22) (OT_FUNC)	crea	es creado por(226) (CT_CRT_5)	Grupo de tipos de atributo(111) (OT_ATTR_TYPE_GRP)	Unique
Función(22) (OT_FUNC)	crea	es creado por(226) (CT_CRT_5)	Tipo de elemento(247) (OT_ELEM_TYPE)	Unique
Función(22) (OT_FUNC)	crea	es creado por(226) (CT_CRT_5)	Tipo de entidad(17) (OT_ENT_TYPE)	Unique
Función(22) (OT_FUNC)	crea	es creado por(226) (CT_CRT_5)	Tipo de objeto complejo(182) (OT_OBJ_CX)	Unique
Función(22) (OT_FUNC)	crea	es creado por(226) (CT_CRT_5)	Tipo de relación(11) (OT_RELSHP_TYPE)	Unique



Source Object Type	Relationship Type (active)	Relationship Type (passive)	Target Object Type	Possible Number of Connections
Función(22) (OT_FUNC)	crea	es creado por(226) (CT_CRT_5)	Término técnico(58) (OT_TECH_TRM)	Unique
Función(22) (OT_FUNC)	crea	es generado por(454) (CT_CREATES)	Categoría de conocimiento(230) (OT_KNWLDG_CAT)	Unique
Función(22) (OT_FUNC)	crea	es generado por(66) (CT_CRT_3)	Clúster/Modelo de datos(14) (OT_CLST)	Unique
Función(22) (OT_FUNC)	crea	es generado por(454) (CT_CREATES)	Conocimiento documentado(231) (OT_DOC_KNWLDG)	Unique
Función(22) (OT_FUNC)	crea	es generado por(44) (CT_CRT_1)	Evento(18) (OT_EVT)	Unique
Función(22) (OT_FUNC)	crea	es generado por(66) (CT_CRT_3)	Lista(29) (OT_LST)	Unique
Función(22) (OT_FUNC)	crea salida para	es medio de salida para(28) (CT_CRT_OUT_T O)	Portador de información(27) (OT_INFO_CARR)	Unique
Función(22) (OT_FUNC)	dispone de	está disponible en(452) (CT_IS_AVAILAB LE)	Categoría de conocimiento(230) (OT_KNWLDG_C AT)	Unique
Función(22) (OT_FUNC)	dispone de	está disponible en(452) (CT_IS_AVAILAB LE)	Condición de competencia(242) (OT_AUTH_CON)	Unique



Source Object Type	Relationship Type (active)	Relationship Type (passive)	Target Object Type	Possible Number of Connections
Función(22) (OT_FUNC)	distribuye	es distribuido por(228) (CT_DISTR)	Atributo MRE(19) (OT_ERM_ATTR)	Unique
Función(22) (OT_FUNC)	distribuye	es distribuido por(228) (CT_DISTR)	Atributo TOC(179) (OT_COT_ATTR)	Unique
Función(22) (OT_FUNC)	distribuye	es distribuido por(228) (CT_DISTR)	Class(90) (OT_CLS)	Unique
Función(22) (OT_FUNC)	distribuye	es distribuido por(228) (CT_DISTR)	Clúster/Modelo de datos(14) (OT_CLST)	Unique
Función(22) (OT_FUNC)	distribuye	es distribuido por(228) (CT_DISTR)	Grupo de tipos de atributo(111) (OT_ATTR_TYPE_GRP)	Unique
Función(22) (OT_FUNC)	distribuye	es distribuido por(228) (CT_DISTR)	Tipo de elemento(247) (OT_ELEM_TYPE)	Unique
Función(22) (OT_FUNC)	distribuye	es distribuido por(228) (CT_DISTR)	Tipo de entidad(17) (OT_ENT_TYPE)	Unique
Función(22) (OT_FUNC)	distribuye	es distribuido por(228) (CT_DISTR)	Tipo de objeto complejo(182) (OT_OBJ_CX)	Unique
Función(22) (OT_FUNC)	distribuye	es distribuido por(228) (CT_DISTR)	Tipo de relación(11) (OT_RELSHP_TYPE)	Unique
Función(22) (OT_FUNC)	distribuye	es distribuido por(228) (CT_DISTR)	Término técnico(58) (OT_TECH_TRM)	Unique



Source Object Type	Relationship Type (active)	Relationship Type (passive)	Target Object Type	Possible Number of Connections
Función(22) (OT_FUNC)	elimina	es borrado por(227) (CT_DEL)	Atributo MRE(19) (OT_ERM_ATTR)	Unique
Función(22) (OT_FUNC)	elimina	es borrado por(227) (CT_DEL)	Atributo TOC(179) (OT_COT_ATTR)	Unique
Función(22) (OT_FUNC)	elimina	es borrado por(227) (CT_DEL)	Class(90) (OT_CLS)	Unique
Función(22) (OT_FUNC)	elimina	es borrado por(227) (CT_DEL)	Clúster/Modelo de datos(14) (OT_CLST)	Unique
Función(22) (OT_FUNC)	elimina	es borrado por(227) (CT_DEL)	Grupo de tipos de atributo(111) (OT_ATTR_TYPE_GRP)	Unique
Función(22) (OT_FUNC)	elimina	es borrado por(227) (CT_DEL)	Tipo de elemento(247) (OT_ELEM_TYPE)	Unique
Función(22) (OT_FUNC)	elimina	es borrado por(227) (CT_DEL)	Tipo de entidad(17) (OT_ENT_TYPE)	Unique
Función(22) (OT_FUNC)	elimina	es borrado por(227) (CT_DEL)	Tipo de objeto complejo(182) (OT_OBJ_CX)	Unique
Función(22) (OT_FUNC)	elimina	es borrado por(227) (CT_DEL)	Tipo de relación(11) (OT_RELSHP_TYPE)	Unique
Función(22) (OT_FUNC)	elimina	es borrado por(227) (CT_DEL)	Término técnico(58) (OT_TECH_TRM)	Unique



Source Object Type	Relationship Type (active)	Relationship Type (passive)	Target Object Type	Possible Number of Connections
Función(22) (OT_FUNC)	emplea	es empleado por(60) (CT_USE_1)	Clúster/Modelo de datos(14) (OT_CLST)	Unique
Función(22) (OT_FUNC)	emplea	es empleado por(60) (CT_USE_1)	Lista(29) (OT_LST)	Unique
Función(22) (OT_FUNC)	emplea	es empleado por(60) (CT_USE_1)	Tipo de entidad(17) (OT_ENT_TYPE)	Unique
Función(22) (OT_FUNC)	es ejecutado en	es lugar de realización(258) (CT_IS_EXEC_A T)	Emplazamiento(54) (OT_LOC)	Unique
Función(22) (OT_FUNC)	es medido por	mide(486) (CT_MEASURED_BY)	Instancia del número indicador(244) (OT_KPI)	Unique
Función(22) (OT_FUNC)	es predecesor de	sigue a(118) (CT_IS_PREDEC_OF_1)	Función(22) (OT_FUNC)	Unique
Función(22) (OT_FUNC)	es predecesor de (fin-fin)	es sucesor de (fin-fin)(731) (CT_IS_PREDEC_OF_EE)	Evento(18) (OT_EVT)	Unique
Función(22) (OT_FUNC)	es predecesor de (fin-fin)	es sucesor de (fin-fin)(731) (CT_IS_PREDEC_OF_EE)	Función(22) (OT_FUNC)	Unique
Función(22) (OT_FUNC)	es predecesor de (inicio-fin)	es sucesor de (inicio-fin)(730) (CT_IS_PREDEC_OF_SE)	Evento(18) (OT_EVT)	Unique



Source Object Type	Relationship Type (active)	Relationship Type (passive)	Target Object Type	Possible Number of Connections
Función(22) (OT_FUNC)	es predecesor de (inicio-fin)	es sucesor de (inicio-fin)(730) (CT_IS_PREDEC_OF_SE)	Función(22) (OT_FUNC)	Unique
Función(22) (OT_FUNC)	es predecesor de (inicio-inicio)	es sucesor de (inicio-inicio)(729) (CT_IS_PREDEC_OF_SS)	Evento(18) (OT_EVT)	Unique
Función(22) (OT_FUNC)	es predecesor de (inicio-inicio)	es sucesor de (inicio-inicio)(729) (CT_IS_PREDEC_OF_SS)	Función(22) (OT_FUNC)	Unique
Función(22) (OT_FUNC)	es representado por	representa(73) (CT_IS_REPR_BY)	Pantalla(31) (OT_SCRN)	Unique
Función(22) (OT_FUNC)	lee	es leído por(247) (CT_READ_1)	Atributo MRE(19) (OT_ERM_ATTR)	Unique
Función(22) (OT_FUNC)	lee	es leído por(247) (CT_READ_1)	Atributo TOC(179) (OT_COT_ATTR)	Unique
Función(22) (OT_FUNC)	lee	es leído por(247) (CT_READ_1)	Categoría de conocimiento(230) (OT_KNWLDG_CAT)	Unique
Función(22) (OT_FUNC)	lee	es leído por(247) (CT_READ_1)	Class(90) (OT_CLS)	Unique
Función(22) (OT_FUNC)	lee	es leído por(247) (CT_READ_1)	Clúster/Modelo de datos(14) (OT_CLST)	Unique



Source Object Type	Relationship Type (active)	Relationship Type (passive)	Target Object Type	Possible Number of Connections
Función(22) (OT_FUNC)	lee	es leído por(247) (CT_READ_1)	Conocimiento documentado(231) (OT_DOC_KNOWLEDG)	Unique
Función(22) (OT_FUNC)	lee	es leído por(247) (CT_READ_1)	Grupo de tipos de atributo(111) (OT_ATTR_TYPE_GRP)	Unique
Función(22) (OT_FUNC)	lee	es leído por(247) (CT_READ_1)	Objeto de negocio(150) (OT_BUSY_OBJ)	Unique
Función(22) (OT_FUNC)	lee	es leído por(247) (CT_READ_1)	Package(187) (OT_PACK)	Unique
Función(22) (OT_FUNC)	lee	es leído por(247) (CT_READ_1)	Portador de información(27) (OT_INFO_CARR)	Unique
Función(22) (OT_FUNC)	lee	es leído por(247) (CT_READ_1)	Recurso general(145) (OT_GNRL_RES)	Unique
Función(22) (OT_FUNC)	lee	es leído por(247) (CT_READ_1)	Tipo de elemento(247) (OT_ELEM_TYPE)	Unique
Función(22) (OT_FUNC)	lee	es leído por(247) (CT_READ_1)	Tipo de entidad(17) (OT_ENT_TYPE)	Unique
Función(22) (OT_FUNC)	lee	es leído por(247) (CT_READ_1)	Tipo de objeto complejo(182) (OT_OBJ_CX)	Unique



Source Object Type	Relationship Type (active)	Relationship Type (passive)	Target Object Type	Possible Number of Connections
Función(22) (OT_FUNC)	lee	es leído por(247) (CT_READ_1)	Tipo de relación(11) (OT_RELSHP_TY PE)	Unique
Función(22) (OT_FUNC)	lee	es leído por(247) (CT_READ_1)	Término técnico(58) (OT_Tech_TRM)	Unique
Función(22) (OT_FUNC)	llama	es llamado por(455) (CT_CALLS_1)	Función(22) (OT_FUNC)	Unique
Función(22) (OT_FUNC)	lleva a	está asignado(116) (CT_LEADS_TO_1)	Regla(50) (OT_RULE)	Unique
Función(22) (OT_FUNC)	modifica	es modificado por(224) (CT_CHNG)	Atributo MRE(19) (OT_ERM_ATTR)	Unique
Función(22) (OT_FUNC)	modifica	es modificado por(224) (CT_CHNG)	Atributo TOC(179) (OT_COT_ATTR)	Unique
Función(22) (OT_FUNC)	modifica	es modificado por(224) (CT_CHNG)	Class(90) (OT_CLS)	Unique
Función(22) (OT_FUNC)	modifica	es modificado por(224) (CT_CHNG)	Clúster/Modelo de datos(14) (OT_CLST)	Unique
Función(22) (OT_FUNC)	modifica	es modificado por(224) (CT_CHNG)	Grupo de tipos de atributo(111) (OT_ATTR_TYPE_GRP)	Unique
Función(22) (OT_FUNC)	modifica	es modificado por(224) (CT_CHNG)	Tipo de elemento(247) (OT_ELEM_TYPE)	Unique



Source Object Type	Relationship Type (active)	Relationship Type (passive)	Target Object Type	Possible Number of Connections
Función(22) (OT_FUNC)	modifica	es modificado por(224) (CT_CHNG)	Tipo de entidad(17) (OT_ENT_TYPE)	Unique
Función(22) (OT_FUNC)	modifica	es modificado por(224) (CT_CHNG)	Tipo de objeto complejo(182) (OT_OBJ_CX)	Unique
Función(22) (OT_FUNC)	modifica	es modificado por(224) (CT_CHNG)	Tipo de relación(11) (OT_RELSHP_TYPE)	Unique
Función(22) (OT_FUNC)	modifica	es modificado por(224) (CT_CHNG)	Término técnico(58) (OT_TECH_TRM)	Unique
Función(22) (OT_FUNC)	pertenece a	abarca(736) (CT_BELONGS_TO_10)	Función(22) (OT_FUNC)	Unique
Función(22) (OT_FUNC)	pertenece a	abarca(87) (CT_BELONGS_TO_1)	Pasaje(304) (OT_BPMN_LANE)	Unique
Función(22) (OT_FUNC)	pertenece a	está asignado(120) (CT_BELONGS_TO_4)	Clase de costes(132) (OT_COST_TYPE)	Unique
Función(22) (OT_FUNC)	produce	es producido por(442) (CT_PROUCES)	Prestación/Producto(153) (OT_PERF)	Unique
Función(22) (OT_FUNC)	produce	es producido por(442) (CT_PROUCES)	Recurso general(145) (OT_GNRL_RES)	Unique
Función(22) (OT_FUNC)	puede apoyar	puede ser apoyado por(238) (CT_CAN_SUPP_2)	Component(188) (OT_CMP)	Unique



Source Object Type	Relationship Type (active)	Relationship Type (passive)	Target Object Type	Possible Number of Connections
Función(22) (OT_FUNC)	puede crear	puede ser creado por(267) (CT_CAN_CRT)	Diseño de lista(30) (OT_LST_DSGN)	Unique
Función(22) (OT_FUNC)	puede emplear	puede ser empleado por(243) (CT_CAN_USE_2)	Diseño de lista(30) (OT_LST_DSGN)	Unique
Función(22) (OT_FUNC)	puede emplear	puede ser empleado por(243) (CT_CAN_USE_2)	Diseño de pantalla(32) (OT_SCRN_DSGN)	Unique
Función(22) (OT_FUNC)	tiene como salida	es salida de(50) (CT_HAS_OUT)	Atributo MRE(19) (OT_ERM_ATTR)	Unique
Función(22) (OT_FUNC)	tiene como salida	es salida de(50) (CT_HAS_OUT)	Atributo TOC(179) (OT_COT_ATTR)	Unique
Función(22) (OT_FUNC)	tiene como salida	es salida de(50) (CT_HAS_OUT)	Class(90) (OT_CLS)	Unique
Función(22) (OT_FUNC)	tiene como salida	es salida de(50) (CT_HAS_OUT)	Clúster/Modelo de datos(14) (OT_CLST)	Unique
Función(22) (OT_FUNC)	tiene como salida	es salida de(50) (CT_HAS_OUT)	Grupo de tipos de atributo(111) (OT_ATTR_TYPE_GRP)	Unique
Función(22) (OT_FUNC)	tiene como salida	es salida de(50) (CT_HAS_OUT)	Objeto de negocio(150) (OT_BUSY_OBJ)	Unique
Función(22) (OT_FUNC)	tiene como salida	es salida de(50) (CT_HAS_OUT)	Package(187) (OT_PACK)	Unique



Source Object Type	Relationship Type (active)	Relationship Type (passive)	Target Object Type	Possible Number of Connections
Función(22) (OT_FUNC)	tiene como salida	es salida de(50) (CT_HAS_OUT)	Prestación/Producto(153) (OT_PERF)	Unique
Función(22) (OT_FUNC)	tiene como salida	es salida de(50) (CT_HAS_OUT)	Tipo de elemento(247) (OT_ELEM_TYPE)	Unique
Función(22) (OT_FUNC)	tiene como salida	es salida de(50) (CT_HAS_OUT)	Tipo de entidad(17) (OT_ENT_TYPE)	Unique
Función(22) (OT_FUNC)	tiene como salida	es salida de(50) (CT_HAS_OUT)	Tipo de objeto complejo(182) (OT_OBJ_CX)	Unique
Función(22) (OT_FUNC)	tiene como salida	es salida de(50) (CT_HAS_OUT)	Tipo de relación(11) (OT_RELSHP_TYPE)	Unique
Función(22) (OT_FUNC)	tiene como salida	es salida de(50) (CT_HAS_OUT)	Término técnico(58) (OT_TECH_TRM)	Unique
Función informática(107) (OT_DP_FUNC)	apoya	es apoyado por(147) (CT_SUPP_3)	Función(22) (OT_FUNC)	Unique
Función informática(107) (OT_DP_FUNC)	emplea	es empleado por(60) (CT_USE_1)	Atributo MRE(19) (OT_ERM_ATTR)	Unique
Función informática(107) (OT_DP_FUNC)	emplea	es empleado por(60) (CT_USE_1)	Atributo TOC(179) (OT_COT_ATTR)	Unique
Función informática(107) (OT_DP_FUNC)	emplea	es empleado por(60) (CT_USE_1)	Class(90) (OT_CLS)	Unique
Función informática(107) (OT_DP_FUNC)	emplea	es empleado por(60) (CT_USE_1)	Clúster/Modelo de datos(14) (OT_CLST)	Unique



Source Object Type	Relationship Type (active)	Relationship Type (passive)	Target Object Type	Possible Number of Connections
Función informática(107) (OT_DP_FUNC)	emplea	es empleado por(60) (CT_USE_1)	Grupo de tipos de atributo(111) (OT_ATTR_TYPE_GRP)	Unique
Función informática(107) (OT_DP_FUNC)	emplea	es empleado por(60) (CT_USE_1)	Tipo de entidad(17) (OT_ENT_TYPE)	Unique
Función informática(107) (OT_DP_FUNC)	emplea	es empleado por(60) (CT_USE_1)	Tipo de objeto complejo(182) (OT_OBJ_CX)	Unique
Función informática(107) (OT_DP_FUNC)	emplea	es empleado por(60) (CT_USE_1)	Tipo de relación(11) (OT_RELSHP_TY PE)	Unique
Función informática(107) (OT_DP_FUNC)	emplea	es empleado por(60) (CT_USE_1)	Término técnico(58) (OT_TECH_TRM)	Unique
Grupo(128) (OT_GRP)	accede a	es accedido por(102) (CT_ACS_2)	Atributo MRE(19) (OT_ERM_ATTR)	Unique
Grupo(128) (OT_GRP)	accede a	es accedido por(102) (CT_ACS_2)	Atributo TOC(179) (OT_COT_ATTR)	Unique
Grupo(128) (OT_GRP)	accede a	es accedido por(102) (CT_ACS_2)	Class(90) (OT_CLS)	Unique
Grupo(128) (OT_GRP)	accede a	es accedido por(102) (CT_ACS_2)	Clúster/Modelo de datos(14) (OT_CLST)	Unique
Grupo(128) (OT_GRP)	accede a	es accedido por(102) (CT_ACS_2)	Grupo de tipos de atributo(111) (OT_ATTR_TYPE_GRP)	Unique



Source Object Type	Relationship Type (active)	Relationship Type (passive)	Target Object Type	Possible Number of Connections
Grupo(128) (OT_GRP)	accede a	es accedido por(102) (CT_ACS_2)	Tipo de entidad(17) (OT_ENT_TYPE)	Unique
Grupo(128) (OT_GRP)	accede a	es accedido por(102) (CT_ACS_2)	Tipo de objeto complejo(182) (OT_OBJ_CX)	Unique
Grupo(128) (OT_GRP)	accede a	es accedido por(102) (CT_ACS_2)	Tipo de relación(11) (OT_RELSHP_TYPE)	Unique
Grupo(128) (OT_GRP)	accede a	es accedido por(102) (CT_ACS_2)	Término técnico(58) (OT_TECH_TRM)	Unique
Grupo(128) (OT_GRP)	acepta	recibe asentimiento por(435) (CT_AGREES)	Función(22) (OT_FUNC)	Unique
Grupo(128) (OT_GRP)	contribuye a	es editado en colaboración con(233) (CT_CONTR_TO_1)	Función(22) (OT_FUNC)	Unique
Grupo(128) (OT_GRP)	debe informar sobre el resultado de	el resultado se transmite por(255) (CT_MUST_INFO_AB_T_RES)	Función(22) (OT_FUNC)	Unique
Grupo(128) (OT_GRP)	debe ser informado en caso de cancelación	lleva a la notificación sobre la cancelación de(316) (CT_MUST_BE_INFO_ON_CNC_1)	Función(22) (OT_FUNC)	Unique



Source Object Type	Relationship Type (active)	Relationship Type (passive)	Target Object Type	Possible Number of Connections
Grupo(128) (OT_GRP)	debe ser informado sobre	el resultado se transmite a(266) (CT_MUST_BE_INFNO_ABT_1)	Función(22) (OT_FUNC)	Unique
Grupo(128) (OT_GRP)	decide sobre	es decidido por(232) (CT_DECID_ON)	Función(22) (OT_FUNC)	Unique
Grupo(128) (OT_GRP)	dispone de	está disponible en(452) (CT_IS_AVAILABLE)	Categoría de conocimiento(230) (OT_KNWLDG_CAT)	Unique
Grupo(128) (OT_GRP)	dispone de	está disponible en(452) (CT_IS_AVAILABLE)	Condición de competencia(242) (OT_AUTH_CON)	Unique
Grupo(128) (OT_GRP)	ejecuta	es ejecutado por medio de(65) (CT_EXEC_1)	Función(22) (OT_FUNC)	Unique
Grupo(128) (OT_GRP)	es profesionalmente responsable de	está bajo la responsabilidad profesional de(220) (CT_IS_TECH_RESP_3)	Clase de sistema de aplicación(7) (OT_APPL_SYS_CLS)	Unique
Grupo(128) (OT_GRP)	es profesionalmente responsable de	está bajo la responsabilidad profesional de(220) (CT_IS_TECH_RESP_3)	Component(188) (OT_CMP)	Unique



Source Object Type	Relationship Type (active)	Relationship Type (passive)	Target Object Type	Possible Number of Connections
Grupo(128) (OT_GRP)	es profesionalmente responsable de	está bajo la responsabilidad profesional de(220) (CT_IS_TECH_RESP_3)	Tipo de módulo(37) (OT_MOD_TYPE)	Unique
Grupo(128) (OT_GRP)	es profesionalmente responsable de	está bajo la responsabilidad profesional de(220) (CT_IS_TECH_RESP_3)	Tipo de sistema de aplicación(6) (OT_APPL_SYS_TYPE)	Unique
Grupo(128) (OT_GRP)	es profesionalmente responsable de	está bajo responsabilidad profesional de(10) (CT_IS_TECH_RESP_1)	Función(22) (OT_FUNC)	Unique
Grupo(128) (OT_GRP)	es profesionalmente responsable de	tiene como responsable profesional a(11) (CT_IS_TECH_RESP_2)	Función informática(107) (OT_DP_FUNC)	Unique
Grupo(128) (OT_GRP)	es profesionalmente responsable de	tiene como responsable profesional a(11) (CT_IS_TECH_RESP_2)	Módulo(65) (OT_MOD)	Unique
Grupo(128) (OT_GRP)	es profesionalmente responsable de	tiene como responsable profesional a(11) (CT_IS_TECH_RESP_2)	Sistema de aplicación(64) (OT_APPL_SYS)	Unique



Source Object Type	Relationship Type (active)	Relationship Type (passive)	Target Object Type	Possible Number of Connections
Grupo(128) (OT_GRP)	es profesionalmente responsable de	tiene como responsable profesionala(11) (CT_IS_TECH_RESP_2)	Tipo de función informática(105) (OT_DP_FUNC_TYPE)	Unique
Grupo(128) (OT_GRP)	es propietario de	tiene propietario(271) (CT_IS_OWN)	Atributo MRE(19) (OT_ERM_ATTR)	Unique
Grupo(128) (OT_GRP)	es propietario de	tiene propietario(271) (CT_IS_OWN)	Atributo TOC(179) (OT_COT_ATTR)	Unique
Grupo(128) (OT_GRP)	es propietario de	tiene propietario(271) (CT_IS_OWN)	Class(90) (OT_CLS)	Unique
Grupo(128) (OT_GRP)	es propietario de	tiene propietario(271) (CT_IS_OWN)	Clúster/Modelo de datos(14) (OT_CLST)	Unique
Grupo(128) (OT_GRP)	es propietario de	tiene propietario(271) (CT_IS_OWN)	Evento(18) (OT_EVT)	Unique
Grupo(128) (OT_GRP)	es propietario de	tiene propietario(271) (CT_IS_OWN)	Grupo de tipos de atributo(111) (OT_ATTR_TYPE_GRP)	Unique
Grupo(128) (OT_GRP)	es propietario de	tiene propietario(271) (CT_IS_OWN)	Tipo de entidad(17) (OT_ENT_TYPE)	Unique
Grupo(128) (OT_GRP)	es propietario de	tiene propietario(271) (CT_IS_OWN)	Tipo de objeto complejo(182) (OT_OBJ_CX)	Unique
Grupo(128) (OT_GRP)	es propietario de	tiene propietario(271) (CT_IS_OWN)	Tipo de relación(11) (OT_RELSHP_TYPE)	Unique



Source Object Type	Relationship Type (active)	Relationship Type (passive)	Target Object Type	Possible Number of Connections
Grupo(128) (OT_GRP)	es propietario de	tiene propietario(271) (CT_IS_OWN)	Término técnico(58) (OT_TECH_TRM)	Unique
Grupo(128) (OT_GRP)	es propietario ejemplar de	tiene propietario de ejemplar(272) (CT_IS_SPEC_O WN)	Atributo MRE(19) (OT_ERM_ATTR)	Unique
Grupo(128) (OT_GRP)	es propietario ejemplar de	tiene propietario de ejemplar(272) (CT_IS_SPEC_O WN)	Atributo TOC(179) (OT_COT_ATTR)	Unique
Grupo(128) (OT_GRP)	es propietario ejemplar de	tiene propietario de ejemplar(272) (CT_IS_SPEC_O WN)	Tipo de objeto complejo(182) (OT_OBJ_CX)	Unique
Grupo(128) (OT_GRP)	es responsable del desarrollo de	el desarrollo está bajo la responsabilidad de(231) (CT_IS_RESP_F OR_DEV_2)	Clase de sistema de aplicación(7) (OT_APPL_SYS_CLS)	Unique
Grupo(128) (OT_GRP)	es responsable del desarrollo de	el desarrollo está bajo la responsabilidad de(231) (CT_IS_RESP_F OR_DEV_2)	Component(188) (OT_CMP)	Unique
Grupo(128) (OT_GRP)	es responsable del desarrollo de	el desarrollo está bajo la responsabilidad de(179) (CT_IS_RESP_F OR_DEV_1)	Función informática(107) (OT_DP_FUNC)	Unique



Source Object Type	Relationship Type (active)	Relationship Type (passive)	Target Object Type	Possible Number of Connections
Grupo(128) (OT_GRP)	es responsable del desarrollo de	el desarrollo está bajo la responsabilidad de(179) (CT_IS_RESP_F OR_DEV_1)	Módulo(65) (OT_MOD)	Unique
Grupo(128) (OT_GRP)	es responsable del desarrollo de	el desarrollo está bajo la responsabilidad de(179) (CT_IS_RESP_F OR_DEV_1)	Sistema de aplicación(64) (OT_APPL_SYS)	Unique
Grupo(128) (OT_GRP)	es responsable del desarrollo de	el desarrollo está bajo la responsabilidad de(179) (CT_IS_RESP_F OR_DEV_1)	Tipo de función informática(105) (OT_DP_FUNC_T YPE)	Unique
Grupo(128) (OT_GRP)	es responsable del desarrollo de	el desarrollo está bajo la responsabilidad de(231) (CT_IS_RESP_F OR_DEV_2)	Tipo de módulo(37) (OT_MOD_TYPE)	Unique
Grupo(128) (OT_GRP)	es responsable del desarrollo de	el desarrollo está bajo la responsabilidad de(231) (CT_IS_RESP_F OR_DEV_2)	Tipo de sistema de aplicación(6) (OT_APPL_SYS_ TYPE)	Unique
Grupo(128) (OT_GRP)	es responsable informático de	está bajo la responsabilidad informática de(148) (CT_IS_DP_RES P_1)	Función(22) (OT_FUNC)	Unique



Source Object Type	Relationship Type (active)	Relationship Type (passive)	Target Object Type	Possible Number of Connections
Grupo(128) (OT_GRP)	es usuario	es usado por(229) (CT_IS_USER_2)	Función informática(107) (OT_DP_FUNC)	Unique
Grupo(128) (OT_GRP)	es usuario	es usado por(229) (CT_IS_USER_2)	Módulo(65) (OT_MOD)	Unique
Grupo(128) (OT_GRP)	es usuario	es usado por(229) (CT_IS_USER_2)	Sistema de aplicación(64) (OT_APPL_SYS)	Unique
Grupo(128) (OT_GRP)	es usuario	es usado por(229) (CT_IS_USER_2)	Tipo de función informática(105) (OT_DP_FUNC_T YPE)	Unique
Grupo(128) (OT_GRP)	proporciona	es proporcionado por(399) (CT_PROVIDES)	Clúster/Modelo de datos(14) (OT_CLST)	Unique
Grupo(128) (OT_GRP)	proporciona	es proporcionado por(399) (CT_PROVIDES)	Evento(18) (OT_EVT)	Unique
Grupo(128) (OT_GRP)	proporciona	es proporcionado por(399) (CT_PROVIDES)	Portador de información(27) (OT_INFO_CARR)	Unique
Grupo(128) (OT_GRP)	puede ser usuario	puede ser usado por(230) (CT_CAN_BE_US ER)	Clase de sistema de aplicación(7) (OT_APPL_SYS_ CLS)	Unique
Grupo(128) (OT_GRP)	puede ser usuario	puede ser usado por(230) (CT_CAN_BE_US ER)	Component(188) (OT_CMP)	Unique



Source Object Type	Relationship Type (active)	Relationship Type (passive)	Target Object Type	Possible Number of Connections
Grupo(128) (OT_GRP)	puede ser usuario	puede ser usado por(230) (CT_CAN_BE_USER)	Tipo de módulo(37) (OT_MOD_TYPE)	Unique
Grupo(128) (OT_GRP)	puede ser usuario	puede ser usado por(230) (CT_CAN_BE_USER)	Tipo de sistema de aplicación(6) (OT_APPL_SYS_TYPE)	Unique
Grupo(128) (OT_GRP)	requiere	es requerido por(279) (CT_REQU)	Categoría de conocimiento(230) (OT_KNWLDG_CAT)	Unique
Grupo(128) (OT_GRP)	requiere	es requerido por(279) (CT_REQU)	Condición de competencia(242) (OT_AUTH_CON)	Unique
Grupo(128) (OT_GRP)	tiene función consultante en	es apoyado consultivamente por(358) (CT_HAS_CONSULT_ROLE_IN_2)	Función(22) (OT_FUNC)	Unique
Grupo(128) (OT_GRP)	utiliza	es utilizado por(124) (CT_USE_2)	Tipo de componente de hardware(24) (OT_HW_CMP_TYPE)	Unique
Grupo de tipos de atributo(111) (OT_ATTR_TYPE_GRP)	es aprobado por	aprueba(222) (CT_IS_GRANT_BY)	Función(22) (OT_FUNC)	Unique
Grupo de tipos de atributo(111) (OT_ATTR_TYPE_GRP)	es entrada para	tiene como entrada(49) (CT_IS_INP_FOR)	Función(22) (OT_FUNC)	Unique



Source Object Type	Relationship Type (active)	Relationship Type (passive)	Target Object Type	Possible Number of Connections
Grupo de tipos de atributo(111) (OT_ATTR_TYPE_GRP)	es examinado por	comprueba(223) (CT_IS_CHKD_BY)	Función(22) (OT_FUNC)	Unique
Grupo de tipos de atributo(111) (OT_ATTR_TYPE_GRP)	se encuentra sobre	tiene informaciones sobre(86) (CT_LIES_ON)	Portador de información(27) (OT_INFO_CARR)	Unique
Instancia del número indicador(244) (OT_KPI)	se mide a la entrada	provoca medición(574) (CT_IS_MEASURD_WHEN_OCCURRING)	Evento(18) (OT_EVT)	Unique
IS service(295) (OT_IS_SERVICE)	apoya	es apoyado por(221) (CT_CAN_SUPP_1)	Función(22) (OT_FUNC)	Unique
Lista(29) (OT_LST)	proporciona entrada para	recibe entrada de(53) (CT_PROV_INP_FOR)	Función(22) (OT_FUNC)	Unique
Medios de producción(120) (OT_OP_RES)	abarca	pertenece a(67) (CT_SUBS_1)	Función informática(107) (OT_DP_FUNC)	Unique
Medios de producción(120) (OT_OP_RES)	abarca	pertenece a(67) (CT_SUBS_1)	Módulo(65) (OT_MOD)	Unique
Medios de producción(120) (OT_OP_RES)	abarca	pertenece a(67) (CT_SUBS_1)	Sistema de aplicación(64) (OT_APPL_SYS)	Unique
Medios de producción(120) (OT_OP_RES)	es medio de producción alternativo de	tiene medios de producción alternativos(278) (CT_IS_ALT_PROD_FAC_OF)	Función(22) (OT_FUNC)	Unique



Source Object Type	Relationship Type (active)	Relationship Type (passive)	Target Object Type	Possible Number of Connections
Medios de producción(120) (OT_OP_RES)	es medio de producción de	tiene medios de producción(277) (CT_IS_PROD_FAC_OF)	Función(22) (OT_FUNC)	Unique
Módulo(65) (OT_MOD)	apoya	es apoyado por(147) (CT_SUPP_3)	Función(22) (OT_FUNC)	Unique
Módulo(65) (OT_MOD)	emplea	es empleado por(60) (CT_USE_1)	Atributo MRE(19) (OT_ERM_ATTR)	Unique
Módulo(65) (OT_MOD)	emplea	es empleado por(60) (CT_USE_1)	Atributo TOC(179) (OT_COT_ATTR)	Unique
Módulo(65) (OT_MOD)	emplea	es empleado por(60) (CT_USE_1)	Class(90) (OT_CLS)	Unique
Módulo(65) (OT_MOD)	emplea	es empleado por(60) (CT_USE_1)	Clúster/Modelo de datos(14) (OT_CLST)	Unique
Módulo(65) (OT_MOD)	emplea	es empleado por(60) (CT_USE_1)	Grupo de tipos de atributo(111) (OT_ATTR_TYPE_GRP)	Unique
Módulo(65) (OT_MOD)	emplea	es empleado por(60) (CT_USE_1)	Tipo de entidad(17) (OT_ENT_TYPE)	Unique
Módulo(65) (OT_MOD)	emplea	es empleado por(60) (CT_USE_1)	Tipo de objeto complejo(182) (OT_OBJ_CX)	Unique
Módulo(65) (OT_MOD)	emplea	es empleado por(60) (CT_USE_1)	Tipo de relación(11) (OT_RELSHP_TYPE)	Unique



Source Object Type	Relationship Type (active)	Relationship Type (passive)	Target Object Type	Possible Number of Connections
Módulo(65) (OT_MOD)	emplea	es empleado por(60) (CT_USE_1)	Término técnico(58) (OT_TECH_TRM)	Unique
Objeto de negocio(150) (OT_BUSY_OBJ)	es entrada para	tiene como entrada(49) (CT_IS_INP_FOR)	Función(22) (OT_FUNC)	Unique
Ocurrencia de enumeración(171) (OT_COUNT_INST)	se compara a	se compara a(322) (CT_IS_CMP_TO)	Evento(18) (OT_EVT)	Unique
Package(187) (OT_PACK)	contains	is contained by(421) (CT_CONTAINS)	Función(22) (OT_FUNC)	Unique
Package(187) (OT_PACK)	es entrada para	tiene como entrada(49) (CT_IS_INP_FOR)	Función(22) (OT_FUNC)	Unique
Pantalla(31) (OT_SCRN)	crea	es generado por(44) (CT_CRT_1)	Evento(18) (OT_EVT)	Unique
Pantalla(31) (OT_SCRN)	puede utilizar	puede ser empleado por(125) (CT_CAN_USE_1)	Atributo MRE(19) (OT_ERM_ATTR)	Unique
Pantalla(31) (OT_SCRN)	puede utilizar	puede ser empleado por(125) (CT_CAN_USE_1)	Atributo TOC(179) (OT_COT_ATTR)	Unique



Source Object Type	Relationship Type (active)	Relationship Type (passive)	Target Object Type	Possible Number of Connections
Pantalla(31) (OT_SCRN)	puede utilizar	puede ser empleado por(125) (CT_CAN_USE_1)	Class(90) (OT_CLS)	Unique
Pantalla(31) (OT_SCRN)	puede utilizar	puede ser empleado por(125) (CT_CAN_USE_1)	Clúster/Modelo de datos(14) (OT_CLST)	Unique
Pantalla(31) (OT_SCRN)	puede utilizar	puede ser empleado por(125) (CT_CAN_USE_1)	Tipo de entidad(17) (OT_ENT_TYPE)	Unique
Pantalla(31) (OT_SCRN)	puede utilizar	puede ser empleado por(125) (CT_CAN_USE_1)	Tipo de objeto complejo(182) (OT_OBJ_CX)	Unique
Pantalla(31) (OT_SCRN)	puede utilizar	puede ser empleado por(125) (CT_CAN_USE_1)	Tipo de relación(11) (OT_RELSHP_TYPE)	Unique
Pantalla(31) (OT_SCRN)	puede utilizar	puede ser empleado por(125) (CT_CAN_USE_1)	Término técnico(58) (OT_TECH_TRM)	Unique
Pasaje(304) (OT_BPMN_LANE)	está permitido	está permitido(719) (CT_IS_ALLOWED)	Función(22) (OT_FUNC)	Unique



Source Object Type	Relationship Type (active)	Relationship Type (passive)	Target Object Type	Possible Number of Connections
Pasaje(304) (OT_BPMN_LAN E)	forma elementos de proceso	formado como elemento de proceso por(721) (CT_IS_PRCB_BUILD)	Función(22) (OT_FUNC)	Unique
Pasaje(304) (OT_BPMN_LAN E)	forma módulos	formado como módulo por(720) (CT_IS_MODULE_BUILD)	Función(22) (OT_FUNC)	Unique
Persona(46) (OT_PERS)	accede a	es accedido por(102) (CT_ACS_2)	Atributo MRE(19) (OT_ERM_ATTR)	Unique
Persona(46) (OT_PERS)	accede a	es accedido por(102) (CT_ACS_2)	Atributo TOC(179) (OT_COT_ATTR)	Unique
Persona(46) (OT_PERS)	accede a	es accedido por(102) (CT_ACS_2)	Class(90) (OT_CLS)	Unique
Persona(46) (OT_PERS)	accede a	es accedido por(102) (CT_ACS_2)	Clúster/Modelo de datos(14) (OT_CLST)	Unique
Persona(46) (OT_PERS)	accede a	es accedido por(102) (CT_ACS_2)	Grupo de tipos de atributo(111) (OT_ATTR_TYPE_GRP)	Unique
Persona(46) (OT_PERS)	accede a	es accedido por(102) (CT_ACS_2)	Tipo de entidad(17) (OT_ENT_TYPE)	Unique
Persona(46) (OT_PERS)	accede a	es accedido por(102) (CT_ACS_2)	Tipo de objeto complejo(182) (OT_OBJ_CX)	Unique



Source Object Type	Relationship Type (active)	Relationship Type (passive)	Target Object Type	Possible Number of Connections
Persona(46) (OT_PERS)	accede a	es accedido por(102) (CT_ACS_2)	Tipo de relación(11) (OT_RELSHP_TYPE)	Unique
Persona(46) (OT_PERS)	accede a	es accedido por(102) (CT_ACS_2)	Término técnico(58) (OT_TECH_TRM)	Unique
Persona(46) (OT_PERS)	acepta	recibe asentimiento por(435) (CT_AGREES)	Función(22) (OT_FUNC)	Unique
Persona(46) (OT_PERS)	contribuye a	es editado en colaboración con(233) (CT_CONTR_TO_1)	Función(22) (OT_FUNC)	Unique
Persona(46) (OT_PERS)	debe informar sobre el resultado de	el resultado se transmite por(255) (CT_MUST_INFO_ABT_RES)	Función(22) (OT_FUNC)	Unique
Persona(46) (OT_PERS)	debe ser informado en caso de cancelación	lleva a la notificación sobre la cancelación de(316) (CT_MUST_BE_INFO_ON_CNC_1)	Función(22) (OT_FUNC)	Unique
Persona(46) (OT_PERS)	debe ser informado sobre	el resultado se transmite a(266) (CT_MUST_BE_INFO_ABT_1)	Función(22) (OT_FUNC)	Unique



Source Object Type	Relationship Type (active)	Relationship Type (passive)	Target Object Type	Possible Number of Connections
Persona(46) (OT_PERS)	decide sobre	es decidido por(232) (CT_DECID_ON)	Función(22) (OT_FUNC)	Unique
Persona(46) (OT_PERS)	dispone de	está disponible en(452) (CT_IS_AVAILAB LE)	Categoría de conocimiento(230) (OT_KNWLDG_C AT)	Unique
Persona(46) (OT_PERS)	dispone de	está disponible en(452) (CT_IS_AVAILAB LE)	Condición de competencia(242) (OT_AUTH_CON)	Unique
Persona(46) (OT_PERS)	ejecuta	es ejecutado por medio de(65) (CT_EXEC_1)	Función(22) (OT_FUNC)	Unique
Persona(46) (OT_PERS)	es profesionalmente responsable de	está bajo la responsabilidad profesional de(220) (CT_IS_TECH_R ESP_3)	Clase de sistema de aplicación(7) (OT_APPL_SYS_ CLS)	Unique
Persona(46) (OT_PERS)	es profesionalmente responsable de	está bajo la responsabilidad profesional de(220) (CT_IS_TECH_R ESP_3)	Component(188) (OT_CMP)	Unique
Persona(46) (OT_PERS)	es profesionalmente responsable de	está bajo la responsabilidad profesional de(220) (CT_IS_TECH_R ESP_3)	Tipo de módulo(37) (OT_MOD_TYPE)	Unique



Source Object Type	Relationship Type (active)	Relationship Type (passive)	Target Object Type	Possible Number of Connections
Persona(46) (OT_PERS)	es profesionalmente responsable de	está bajo la responsabilidad profesional de(220) (CT_IS_TECH_RESP_3)	Tipo de sistema de aplicación(6) (OT_APPL_SYSTYPE)	Unique
Persona(46) (OT_PERS)	es profesionalmente responsable de	está bajo responsabilidad profesional de(10) (CT_IS_TECH_RESP_1)	Función(22) (OT_FUNC)	Unique
Persona(46) (OT_PERS)	es profesionalmente responsable de	tiene como responsable profesional a(11) (CT_IS_TECH_RESP_2)	Función informática(107) (OT_DP_FUNC)	Unique
Persona(46) (OT_PERS)	es profesionalmente responsable de	tiene como responsable profesional a(11) (CT_IS_TECH_RESP_2)	Módulo(65) (OT_MOD)	Unique
Persona(46) (OT_PERS)	es profesionalmente responsable de	tiene como responsable profesional a(11) (CT_IS_TECH_RESP_2)	Sistema de aplicación(64) (OT_APPL_SYS)	Unique
Persona(46) (OT_PERS)	es profesionalmente responsable de	tiene como responsable profesional a(11) (CT_IS_TECH_RESP_2)	Tipo de función informática(105) (OT_DP_FUNC_TYPE)	Unique



Source Object Type	Relationship Type (active)	Relationship Type (passive)	Target Object Type	Possible Number of Connections
Persona(46) (OT_PERS)	es propietario de	tiene propietario(271) (CT_IS_OWN)	Atributo MRE(19) (OT_ERM_ATTR)	Unique
Persona(46) (OT_PERS)	es propietario de	tiene propietario(271) (CT_IS_OWN)	Atributo TOC(179) (OT_COT_ATTR)	Unique
Persona(46) (OT_PERS)	es propietario de	tiene propietario(271) (CT_IS_OWN)	Class(90) (OT_CLS)	Unique
Persona(46) (OT_PERS)	es propietario de	tiene propietario(271) (CT_IS_OWN)	Clúster/Modelo de datos(14) (OT_CLST)	Unique
Persona(46) (OT_PERS)	es propietario de	tiene propietario(271) (CT_IS_OWN)	Evento(18) (OT_EVT)	Unique
Persona(46) (OT_PERS)	es propietario de	tiene propietario(271) (CT_IS_OWN)	Grupo de tipos de atributo(111) (OT_ATTR_TYPE_GRP)	Unique
Persona(46) (OT_PERS)	es propietario de	tiene propietario(271) (CT_IS_OWN)	Tipo de entidad(17) (OT_ENT_TYPE)	Unique
Persona(46) (OT_PERS)	es propietario de	tiene propietario(271) (CT_IS_OWN)	Tipo de objeto complejo(182) (OT_OBJ_CX)	Unique
Persona(46) (OT_PERS)	es propietario de	tiene propietario(271) (CT_IS_OWN)	Tipo de relación(11) (OT_RELSHP_TYPE)	Unique
Persona(46) (OT_PERS)	es propietario de	tiene propietario(271) (CT_IS_OWN)	Término técnico(58) (OT_TECH_TRM)	Unique



Source Object Type	Relationship Type (active)	Relationship Type (passive)	Target Object Type	Possible Number of Connections
Persona(46) (OT_PERS)	es propietario ejemplar de	tiene propietario de ejemplar(272) (CT_IS_SPEC_O WN)	Atributo MRE(19) (OT_ERM_ATTR)	Unique
Persona(46) (OT_PERS)	es propietario ejemplar de	tiene propietario de ejemplar(272) (CT_IS_SPEC_O WN)	Atributo TOC(179) (OT_COT_ATTR)	Unique
Persona(46) (OT_PERS)	es responsable del desarrollo de	el desarrollo está bajo la responsabilidad de(231) (CT_IS_RESP_F OR_DEV_2)	Clase de sistema de aplicación(7) (OT_APPL_SYS_ CLS)	Unique
Persona(46) (OT_PERS)	es responsable del desarrollo de	el desarrollo está bajo la responsabilidad de(231) (CT_IS_RESP_F OR_DEV_2)	Component(188) (OT_CMP)	Unique
Persona(46) (OT_PERS)	es responsable del desarrollo de	el desarrollo está bajo la responsabilidad de(179) (CT_IS_RESP_F OR_DEV_1)	Función informática(107) (OT_DP_FUNC)	Unique
Persona(46) (OT_PERS)	es responsable del desarrollo de	el desarrollo está bajo la responsabilidad de(179) (CT_IS_RESP_F OR_DEV_1)	Módulo(65) (OT_MOD)	Unique



Source Object Type	Relationship Type (active)	Relationship Type (passive)	Target Object Type	Possible Number of Connections
Persona(46) (OT_PERS)	es responsable del desarrollo de	el desarrollo está bajo la responsabilidad de(179) (CT_IS_RESP_F OR_DEV_1)	Sistema de aplicación(64) (OT_APPL_SYS)	Unique
Persona(46) (OT_PERS)	es responsable del desarrollo de	el desarrollo está bajo la responsabilidad de(179) (CT_IS_RESP_F OR_DEV_1)	Tipo de función informática(105) (OT_DP_FUNC_T YPE)	Unique
Persona(46) (OT_PERS)	es responsable del desarrollo de	el desarrollo está bajo la responsabilidad de(231) (CT_IS_RESP_F OR_DEV_2)	Tipo de módulo(37) (OT_MOD_TYPE)	Unique
Persona(46) (OT_PERS)	es responsable del desarrollo de	el desarrollo está bajo la responsabilidad de(231) (CT_IS_RESP_F OR_DEV_2)	Tipo de sistema de aplicación(6) (OT_APPL_SYS_ TYPE)	Unique
Persona(46) (OT_PERS)	es responsable informático de	está bajo la responsabilidad informática de(148) (CT_IS_DP_RES P_1)	Función(22) (OT_FUNC)	Unique
Persona(46) (OT_PERS)	es usuario	es usado por(229) (CT_IS_USER_2)	Función informática(107) (OT_DP_FUNC)	Unique



Source Object Type	Relationship Type (active)	Relationship Type (passive)	Target Object Type	Possible Number of Connections
Persona(46) (OT_PERS)	es usuario	es usado por(229) (CT_IS_USER_2)	Módulo(65) (OT_MOD)	Unique
Persona(46) (OT_PERS)	es usuario	es usado por(229) (CT_IS_USER_2)	Sistema de aplicación(64) (OT_APPL_SYS)	Unique
Persona(46) (OT_PERS)	es usuario	es usado por(229) (CT_IS_USER_2)	Tipo de función informática(105) (OT_DP_FUNC_TYPE)	Unique
Persona(46) (OT_PERS)	proporciona	es proporcionado por(399) (CT_PROVIDES)	Evento(18) (OT_EVT)	Unique
Persona(46) (OT_PERS)	puede ser usuario	puede ser usado por(230) (CT_CAN_BE_USER)	Clase de sistema de aplicación(7) (OT_APPL_SYS_CLS)	Unique
Persona(46) (OT_PERS)	puede ser usuario	puede ser usado por(230) (CT_CAN_BE_USER)	Component(188) (OT_CMP)	Unique
Persona(46) (OT_PERS)	puede ser usuario	puede ser usado por(230) (CT_CAN_BE_USER)	Tipo de módulo(37) (OT_MOD_TYPE)	Unique
Persona(46) (OT_PERS)	puede ser usuario	puede ser usado por(230) (CT_CAN_BE_USER)	Tipo de sistema de aplicación(6) (OT_APPL_SYS_TYPE)	Unique



Source Object Type	Relationship Type (active)	Relationship Type (passive)	Target Object Type	Possible Number of Connections
Persona(46) (OT_PERS)	requiere	es requerido por(279) (CT_REQU)	Categoría de conocimiento(230) (OT_KNWLDG_CAT)	Unique
Persona(46) (OT_PERS)	requiere	es requerido por(279) (CT_REQU)	Condición de competencia(242) (OT_AUTH_CON)	Unique
Persona(46) (OT_PERS)	tiene función consultante en	es apoyado consultivamente por(355) (CT_HAS_CONSULT_ROLE_IN_1)	Función(22) (OT_FUNC)	Unique
Persona(46) (OT_PERS)	utiliza	es utilizado por(124) (CT_USE_2)	Tipo de componente de hardware(24) (OT_HW_CMP_TYPE)	Unique
Portador de información(27) (OT_INFO_CARR)	es utilizado por	aprovecha(400) (CT_IS_USED_OF)	Grupo(128) (OT_GRP)	Unique
Portador de información(27) (OT_INFO_CARR)	es utilizado por	aprovecha(400) (CT_IS_USED_OF)	Puesto(45) (OT_POS)	Unique
Portador de información(27) (OT_INFO_CARR)	es utilizado por	aprovecha(400) (CT_IS_USED_OF)	Rol(78) (OT_PERS_TYPE)	Unique
Portador de información(27) (OT_INFO_CARR)	es utilizado por	aprovecha(400) (CT_IS_USED_OF)	Unidad organizativa(43) (OT_ORG_UNIT)	Unique



Source Object Type	Relationship Type (active)	Relationship Type (passive)	Target Object Type	Possible Number of Connections
Portador de información(27) (OT_INFO_CARR)	pertenece a	abarca(87) (CT_BELONGS_TO_1)	Pasaje(304) (OT_BPMN_LANE)	Unique
Portador de información(27) (OT_INFO_CARR)	proporciona entrada para	recibe entrada de(53) (CT_PROV_INP_FOR)	Función(22) (OT_FUNC)	Unique
Portador de información(27) (OT_INFO_CARR)	proporciona entrada para	recibe entrada de(53) (CT_PROV_INP_FOR)	Sistema de aplicación(64) (OT_APPL_SYS)	Unique
Portador de información(27) (OT_INFO_CARR)	proporciona entrada para	recibe entrada de(53) (CT_PROV_INP_FOR)	Tipo de sistema de aplicación(6) (OT_APPL_SYS_TYPE)	Unique
Portador de información(27) (OT_INFO_CARR)	tiene estado	es estado de(75) (CT_HAS_STATE)	Evento(18) (OT_EVT)	Unique
Prestación/Producto(153) (OT_PERF)	es consumido por	consume(443) (CT_IS_USED_BY_1)	Función(22) (OT_FUNC)	Unique
Prestación/Producto(153) (OT_PERF)	es empleado por	emplea(441) (CT_IS_USED_BY)	Función(22) (OT_FUNC)	Unique
Prestación/Producto(153) (OT_PERF)	es entrada para	tiene como entrada(49) (CT_IS_INP_FOR)	Función(22) (OT_FUNC)	Unique
Prestación/Producto(153) (OT_PERF)	se compara a	se compara a(322) (CT_IS_CMP_TO)	Evento(18) (OT_EVT)	Unique



Source Object Type	Relationship Type (active)	Relationship Type (passive)	Target Object Type	Possible Number of Connections
Puesto(45) (OT_POS)	accede a	es accedido por(102) (CT_ACS_2)	Atributo MRE(19) (OT_ERM_ATTR)	Unique
Puesto(45) (OT_POS)	accede a	es accedido por(102) (CT_ACS_2)	Atributo TOC(179) (OT_COT_ATTR)	Unique
Puesto(45) (OT_POS)	accede a	es accedido por(102) (CT_ACS_2)	Class(90) (OT_CLS)	Unique
Puesto(45) (OT_POS)	accede a	es accedido por(102) (CT_ACS_2)	Clúster/Modelo de datos(14) (OT_CLST)	Unique
Puesto(45) (OT_POS)	accede a	es accedido por(102) (CT_ACS_2)	Grupo de tipos de atributo(111) (OT_ATTR_TYPE_GRP)	Unique
Puesto(45) (OT_POS)	accede a	es accedido por(102) (CT_ACS_2)	Tipo de entidad(17) (OT_ENT_TYPE)	Unique
Puesto(45) (OT_POS)	accede a	es accedido por(102) (CT_ACS_2)	Tipo de objeto complejo(182) (OT_OBJ_CX)	Unique
Puesto(45) (OT_POS)	accede a	es accedido por(102) (CT_ACS_2)	Tipo de relación(11) (OT_RELSHP_TYPE)	Unique
Puesto(45) (OT_POS)	accede a	es accedido por(102) (CT_ACS_2)	Término técnico(58) (OT_TECH_TRM)	Unique
Puesto(45) (OT_POS)	acepta	recibe asentimiento por(435) (CT_AGREES)	Función(22) (OT_FUNC)	Unique



Source Object Type	Relationship Type (active)	Relationship Type (passive)	Target Object Type	Possible Number of Connections
Puesto(45) (OT_POS)	contribuye a	es editado en colaboración con(233) (CT_CONTR_TO_1)	Función(22) (OT_FUNC)	Unique
Puesto(45) (OT_POS)	debe informar sobre el resultado de	el resultado se transmite por(255) (CT_MUST_INFO_ABT_RES)	Función(22) (OT_FUNC)	Unique
Puesto(45) (OT_POS)	debe ser informado en caso de cancelación	lleva a la notificación sobre la cancelación de(316) (CT_MUST_BE_INFO_ON_CNC_1)	Función(22) (OT_FUNC)	Unique
Puesto(45) (OT_POS)	debe ser informado sobre	el resultado se transmite a(266) (CT_MUST_BE_INFO_ABT_1)	Función(22) (OT_FUNC)	Unique
Puesto(45) (OT_POS)	decide sobre	es decidido por(232) (CT_DECID_ON)	Función(22) (OT_FUNC)	Unique
Puesto(45) (OT_POS)	dispone de	está disponible en(452) (CT_IS_AVAILABLE)	Categoría de conocimiento(230) (OT_KNWLDG_CAT)	Unique
Puesto(45) (OT_POS)	dispone de	está disponible en(452) (CT_IS_AVAILABLE)	Condición de competencia(242) (OT_AUTH_CON)	Unique



Source Object Type	Relationship Type (active)	Relationship Type (passive)	Target Object Type	Possible Number of Connections
Puesto(45) (OT_POS)	ejecuta	es ejecutado por medio de(65) (CT_EXEC_1)	Función(22) (OT_FUNC)	Unique
Puesto(45) (OT_POS)	es profesionalmente responsable de	está bajo la responsabilidad profesional de(220) (CT_IS_TECH_RESP_3)	Clase de sistema de aplicación(7) (OT_APPL_SYS_CLS)	Unique
Puesto(45) (OT_POS)	es profesionalmente responsable de	está bajo la responsabilidad profesional de(220) (CT_IS_TECH_RESP_3)	Component(188) (OT_CMP)	Unique
Puesto(45) (OT_POS)	es profesionalmente responsable de	está bajo la responsabilidad profesional de(220) (CT_IS_TECH_RESP_3)	Tipo de módulo(37) (OT_MOD_TYPE)	Unique
Puesto(45) (OT_POS)	es profesionalmente responsable de	está bajo la responsabilidad profesional de(220) (CT_IS_TECH_RESP_3)	Tipo de sistema de aplicación(6) (OT_APPL_SYS_TYPE)	Unique
Puesto(45) (OT_POS)	es profesionalmente responsable de	está bajo responsabilidad profesional de(10) (CT_IS_TECH_RESP_1)	Función(22) (OT_FUNC)	Unique



Source Object Type	Relationship Type (active)	Relationship Type (passive)	Target Object Type	Possible Number of Connections
Puesto(45) (OT_POS)	es profesionalmente responsable de	tiene como responsable profesional a(11) (CT_IS_TECH_RESP_2)	Función informática(107) (OT_DP_FUNC)	Unique
Puesto(45) (OT_POS)	es profesionalmente responsable de	tiene como responsable profesional a(11) (CT_IS_TECH_RESP_2)	Módulo(65) (OT_MOD)	Unique
Puesto(45) (OT_POS)	es profesionalmente responsable de	tiene como responsable profesional a(11) (CT_IS_TECH_RESP_2)	Sistema de aplicación(64) (OT_APPL_SYS)	Unique
Puesto(45) (OT_POS)	es profesionalmente responsable de	tiene como responsable profesional a(11) (CT_IS_TECH_RESP_2)	Tipo de función informática(105) (OT_DP_FUNC_TYPE)	Unique
Puesto(45) (OT_POS)	es propietario de	tiene propietario(271) (CT_IS_OWN)	Atributo MRE(19) (OT_ERM_ATTR)	Unique
Puesto(45) (OT_POS)	es propietario de	tiene propietario(271) (CT_IS_OWN)	Atributo TOC(179) (OT_COT_ATTR)	Unique
Puesto(45) (OT_POS)	es propietario de	tiene propietario(271) (CT_IS_OWN)	Class(90) (OT_CLS)	Unique
Puesto(45) (OT_POS)	es propietario de	tiene propietario(271) (CT_IS_OWN)	Clúster/Modelo de datos(14) (OT_CLST)	Unique



Source Object Type	Relationship Type (active)	Relationship Type (passive)	Target Object Type	Possible Number of Connections
Puesto(45) (OT_POS)	es propietario de	tiene propietario(271) (CT_IS_OWN)	Evento(18) (OT_EVT)	Unique
Puesto(45) (OT_POS)	es propietario de	tiene propietario(271) (CT_IS_OWN)	Grupo de tipos de atributo(111) (OT_ATTR_TYPE_GRP)	Unique
Puesto(45) (OT_POS)	es propietario de	tiene propietario(271) (CT_IS_OWN)	Tipo de entidad(17) (OT_ENT_TYPE)	Unique
Puesto(45) (OT_POS)	es propietario de	tiene propietario(271) (CT_IS_OWN)	Tipo de objeto complejo(182) (OT_OBJ_CX)	Unique
Puesto(45) (OT_POS)	es propietario de	tiene propietario(271) (CT_IS_OWN)	Tipo de relación(11) (OT_RELSHP_TYPE)	Unique
Puesto(45) (OT_POS)	es propietario de	tiene propietario(271) (CT_IS_OWN)	Término técnico(58) (OT_TECH_TRM)	Unique
Puesto(45) (OT_POS)	es propietario ejemplar de	tiene propietario de ejemplar(272) (CT_IS_SPEC_OWN)	Atributo MRE(19) (OT_ERM_ATTR)	Unique
Puesto(45) (OT_POS)	es propietario ejemplar de	tiene propietario de ejemplar(272) (CT_IS_SPEC_OWN)	Atributo TOC(179) (OT_COT_ATTR)	Unique
Puesto(45) (OT_POS)	es responsable del desarrollo de	el desarrollo está bajo la responsabilidad de(231) (CT_IS_RESP_FOR_DEV_2)	Clase de sistema de aplicación(7) (OT_APPL_SYS_CLS)	Unique



Source Object Type	Relationship Type (active)	Relationship Type (passive)	Target Object Type	Possible Number of Connections
Puesto(45) (OT_POS)	es responsable del desarrollo de	el desarrollo está bajo la responsabilidad de(231) (CT_IS_RESP_F OR_DEV_2)	Component(188) (OT_CMP)	Unique
Puesto(45) (OT_POS)	es responsable del desarrollo de	el desarrollo está bajo la responsabilidad de(179) (CT_IS_RESP_F OR_DEV_1)	Función informática(107) (OT_DP_FUNC)	Unique
Puesto(45) (OT_POS)	es responsable del desarrollo de	el desarrollo está bajo la responsabilidad de(179) (CT_IS_RESP_F OR_DEV_1)	Módulo(65) (OT_MOD)	Unique
Puesto(45) (OT_POS)	es responsable del desarrollo de	el desarrollo está bajo la responsabilidad de(179) (CT_IS_RESP_F OR_DEV_1)	Sistema de aplicación(64) (OT_APPL_SYS)	Unique
Puesto(45) (OT_POS)	es responsable del desarrollo de	el desarrollo está bajo la responsabilidad de(179) (CT_IS_RESP_F OR_DEV_1)	Tipo de función informática(105) (OT_DP_FUNC_T YPE)	Unique
Puesto(45) (OT_POS)	es responsable del desarrollo de	el desarrollo está bajo la responsabilidad de(231) (CT_IS_RESP_F OR_DEV_2)	Tipo de módulo(37) (OT_MOD_TYPE)	Unique



Source Object Type	Relationship Type (active)	Relationship Type (passive)	Target Object Type	Possible Number of Connections
Puesto(45) (OT_POS)	es responsable del desarrollo de	el desarrollo está bajo la responsabilidad de(231) (CT_IS_RESP_FOR_DEV_2)	Tipo de sistema de aplicación(6) (OT_APPL_SYS_TYPE)	Unique
Puesto(45) (OT_POS)	es responsable informático de	está bajo la responsabilidad informática de(148) (CT_IS_DP_RESP_1)	Función(22) (OT_FUNC)	Unique
Puesto(45) (OT_POS)	es usuario	es usado por(229) (CT_IS_USER_2)	Función informática(107) (OT_DP_FUNC)	Unique
Puesto(45) (OT_POS)	es usuario	es usado por(229) (CT_IS_USER_2)	Módulo(65) (OT_MOD)	Unique
Puesto(45) (OT_POS)	es usuario	es usado por(229) (CT_IS_USER_2)	Sistema de aplicación(64) (OT_APPL_SYS)	Unique
Puesto(45) (OT_POS)	es usuario	es usado por(229) (CT_IS_USER_2)	Tipo de función informática(105) (OT_DP_FUNC_TYPE)	Unique
Puesto(45) (OT_POS)	proporciona	es proporcionado por(399) (CT_PROVIDES)	Clúster/Modelo de datos(14) (OT_CLST)	Unique
Puesto(45) (OT_POS)	proporciona	es proporcionado por(399) (CT_PROVIDES)	Evento(18) (OT_EVT)	Unique



Source Object Type	Relationship Type (active)	Relationship Type (passive)	Target Object Type	Possible Number of Connections
Puesto(45) (OT_POS)	proporciona	es proporcionado por(399) (CT_PROVIDES)	Portador de información(27) (OT_INFO_CARR)	Unique
Puesto(45) (OT_POS)	puede ser usuario	puede ser usado por(230) (CT_CAN_BE_USER)	Clase de sistema de aplicación(7) (OT_APPL_SYS_CLS)	Unique
Puesto(45) (OT_POS)	puede ser usuario	puede ser usado por(230) (CT_CAN_BE_USER)	Component(188) (OT_CMP)	Unique
Puesto(45) (OT_POS)	puede ser usuario	puede ser usado por(230) (CT_CAN_BE_USER)	Tipo de módulo(37) (OT_MOD_TYPE)	Unique
Puesto(45) (OT_POS)	puede ser usuario	puede ser usado por(230) (CT_CAN_BE_USER)	Tipo de sistema de aplicación(6) (OT_APPL_SYS_TYPE)	Unique
Puesto(45) (OT_POS)	requiere	es requerido por(279) (CT_REQU)	Categoría de conocimiento(230) (OT_KNWLDG_CAT)	Unique
Puesto(45) (OT_POS)	requiere	es requerido por(279) (CT_REQU)	Condición de competencia(242) (OT_AUTH_CON)	Unique
Puesto(45) (OT_POS)	tiene función consultante en	es apoyado consultivamente por(355) (CT_HAS_CONSLT_ROLE_IN_1)	Función(22) (OT_FUNC)	Unique



Source Object Type	Relationship Type (active)	Relationship Type (passive)	Target Object Type	Possible Number of Connections
Puesto(45) (OT_POS)	utiliza	es utilizado por(124) (CT_USE_2)	Tipo de componente de hardware(24) (OT_HW_CMP_T YPE)	Unique
Recurso general(145) (OT_GNRL_RES)	es consumido por	consume(443) (CT_IS_USED_B Y_1)	Función(22) (OT_FUNC)	Unique
Recurso general(145) (OT_GNRL_RES)	es empleado por	emplea(441) (CT_IS_USED_B Y)	Función(22) (OT_FUNC)	Unique
Recurso general(145) (OT_GNRL_RES)	está definido	puede ser editado por/con(327) (CT_IS_DEF_2)	Función(22) (OT_FUNC)	Unique
Recurso general(145) (OT_GNRL_RES)	se compara a	se compara a(322) (CT_IS_CMP_TO)	Evento(18) (OT_EVT)	Unique
Regla(50) (OT_RULE)	activa	es activado por(43) (CT_ACTIV_1)	Función(22) (OT_FUNC)	Unique
Regla(50) (OT_RULE)	enlaza	es enlazado por(54) (CT_LNK_2)	Regla(50) (OT_RULE)	Unique
Regla(50) (OT_RULE)	lleva a	es dependiente de(117) (CT_LEADS_TO_2)	Evento(18) (OT_EVT)	Unique
Regla(50) (OT_RULE)	pertenece a	abarca(87) (CT_BELONGS_T O_1)	Pasaje(304) (OT_BPMN_LAN E)	Unique
Risk(159) (OT_RISK)	aparece en	tiene(507) (CT_OCCUR)	Función(22) (OT_FUNC)	Unique



Source Object Type	Relationship Type (active)	Relationship Type (passive)	Target Object Type	Possible Number of Connections
Rol(78) (OT_PERS_TYPE)	accede a	es accedido por(234) (CT_CAN_ACS)	Atributo MRE(19) (OT_ERM_ATTR)	Unique
Rol(78) (OT_PERS_TYPE)	accede a	es accedido por(234) (CT_CAN_ACS)	Atributo TOC(179) (OT_COT_ATTR)	Unique
Rol(78) (OT_PERS_TYPE)	accede a	es accedido por(102) (CT_ACS_2)	Class(90) (OT_CLS)	Unique
Rol(78) (OT_PERS_TYPE)	accede a	es accedido por(234) (CT_CAN_ACS)	Clúster/Modelo de datos(14) (OT_CLST)	Unique
Rol(78) (OT_PERS_TYPE)	accede a	es accedido por(102) (CT_ACS_2)	Grupo de tipos de atributo(111) (OT_ATTR_TYPE_GRP)	Unique
Rol(78) (OT_PERS_TYPE)	accede a	es accedido por(234) (CT_CAN_ACS)	Tipo de entidad(17) (OT_ENT_TYPE)	Unique
Rol(78) (OT_PERS_TYPE)	accede a	es accedido por(234) (CT_CAN_ACS)	Tipo de objeto complejo(182) (OT_OBJ_CX)	Unique
Rol(78) (OT_PERS_TYPE)	accede a	es accedido por(234) (CT_CAN_ACS)	Tipo de relación(11) (OT_RELSHP_TYPE)	Unique
Rol(78) (OT_PERS_TYPE)	accede a	es accedido por(234) (CT_CAN_ACS)	Término técnico(58) (OT_TECH_TRM)	Unique
Rol(78) (OT_PERS_TYPE)	acepta	recibe asentimiento por(435) (CT_AGREES)	Función(22) (OT_FUNC)	Unique



Source Object Type	Relationship Type (active)	Relationship Type (passive)	Target Object Type	Possible Number of Connections
Rol(78) (OT_PERS_TYPE)	contribuye a	es editado en colaboración con(324) (CT_CONTR_TO_2)	Función(22) (OT_FUNC)	Unique
Rol(78) (OT_PERS_TYPE)	debe informar sobre el resultado de	el resultado se transmite por(325) (CT_MUST_INFO_AB_T_RES_OF)	Función(22) (OT_FUNC)	Unique
Rol(78) (OT_PERS_TYPE)	debe ser informado en caso de cancelación	lleva a la notificación sobre la cancelación de(352) (CT_MUST_BE_I_NFO_ON_CNC_2)	Función(22) (OT_FUNC)	Unique
Rol(78) (OT_PERS_TYPE)	debe ser informado sobre	el resultado se transmite a(326) (CT_MUST_BE_I_NFO_AB_T_2)	Función(22) (OT_FUNC)	Unique
Rol(78) (OT_PERS_TYPE)	decide sobre	es decidido por(323) (CT_DECD_ON)	Función(22) (OT_FUNC)	Unique
Rol(78) (OT_PERS_TYPE)	dispone de	está disponible en(452) (CT_IS_AVAILAB LE)	Categoría de conocimiento(230) (OT_KNWLDG_C AT)	Unique
Rol(78) (OT_PERS_TYPE)	dispone de	está disponible en(452) (CT_IS_AVAILAB LE)	Condición de competencia(242) (OT_AUTH_CON)	Unique



Source Object Type	Relationship Type (active)	Relationship Type (passive)	Target Object Type	Possible Number of Connections
Rol(78) (OT_PERS_TYPE)	ejecuta	es ejecutado por(218) (CT_EXEC_2)	Función(22) (OT_FUNC)	Unique
Rol(78) (OT_PERS_TYPE)	es profesionalmente responsable de	está bajo la responsabilidad profesional de(220) (CT_IS_TECH_RESP_3)	Clase de sistema de aplicación(7) (OT_APPL_SYS_CLS)	Unique
Rol(78) (OT_PERS_TYPE)	es profesionalmente responsable de	está bajo la responsabilidad profesional de(220) (CT_IS_TECH_RESP_3)	Component(188) (OT_CMP)	Unique
Rol(78) (OT_PERS_TYPE)	es profesionalmente responsable de	está bajo la responsabilidad profesional de(220) (CT_IS_TECH_RESP_3)	Función(22) (OT_FUNC)	Unique
Rol(78) (OT_PERS_TYPE)	es profesionalmente responsable de	está bajo la responsabilidad profesional de(220) (CT_IS_TECH_RESP_3)	Función informática(107) (OT_DP_FUNC)	Unique
Rol(78) (OT_PERS_TYPE)	es profesionalmente responsable de	está bajo la responsabilidad profesional de(220) (CT_IS_TECH_RESP_3)	Módulo(65) (OT_MOD)	Unique



Source Object Type	Relationship Type (active)	Relationship Type (passive)	Target Object Type	Possible Number of Connections
Rol(78) (OT_PERS_TYPE)	es profesionalmente responsable de	está bajo la responsabilidad profesional de(220) (CT_IS_TECH_RESP_3)	Sistema de aplicación(64) (OT_APPL_SYS)	Unique
Rol(78) (OT_PERS_TYPE)	es profesionalmente responsable de	está bajo la responsabilidad profesional de(220) (CT_IS_TECH_RESP_3)	Tipo de función informática(105) (OT_DP_FUNC_TYPE)	Unique
Rol(78) (OT_PERS_TYPE)	es profesionalmente responsable de	está bajo la responsabilidad profesional de(220) (CT_IS_TECH_RESP_3)	Tipo de módulo(37) (OT_MOD_TYPE)	Unique
Rol(78) (OT_PERS_TYPE)	es profesionalmente responsable de	está bajo la responsabilidad profesional de(220) (CT_IS_TECH_RESP_3)	Tipo de sistema de aplicación(6) (OT_APPL_SYS_TYPE)	Unique
Rol(78) (OT_PERS_TYPE)	es propietario de	tiene propietario(271) (CT_IS_OWN)	Atributo MRE(19) (OT_ERM_ATTR)	Unique
Rol(78) (OT_PERS_TYPE)	es propietario de	tiene propietario(271) (CT_IS_OWN)	Atributo TOC(179) (OT_COT_ATTR)	Unique
Rol(78) (OT_PERS_TYPE)	es propietario de	tiene propietario(271) (CT_IS_OWN)	Class(90) (OT_CLS)	Unique
Rol(78) (OT_PERS_TYPE)	es propietario de	tiene propietario(271) (CT_IS_OWN)	Clúster/Modelo de datos(14) (OT_CLST)	Unique



Source Object Type	Relationship Type (active)	Relationship Type (passive)	Target Object Type	Possible Number of Connections
Rol(78) (OT_PERS_TYPE)	es propietario de	tiene propietario(271) (CT_IS_OWN)	Evento(18) (OT_EVT)	Unique
Rol(78) (OT_PERS_TYPE)	es propietario de	tiene propietario(271) (CT_IS_OWN)	Grupo de tipos de atributo(111) (OT_ATTR_TYPE_GRP)	Unique
Rol(78) (OT_PERS_TYPE)	es propietario de	tiene propietario(271) (CT_IS_OWN)	Tipo de entidad(17) (OT_ENT_TYPE)	Unique
Rol(78) (OT_PERS_TYPE)	es propietario de	tiene propietario(271) (CT_IS_OWN)	Tipo de objeto complejo(182) (OT_OBJ_CX)	Unique
Rol(78) (OT_PERS_TYPE)	es propietario de	tiene propietario(271) (CT_IS_OWN)	Tipo de relación(11) (OT_RELSHP_TYPE)	Unique
Rol(78) (OT_PERS_TYPE)	es propietario de	tiene propietario(271) (CT_IS_OWN)	Término técnico(58) (OT_TECH_TRM)	Unique
Rol(78) (OT_PERS_TYPE)	es responsable del desarrollo de	el desarrollo está bajo la responsabilidad de(231) (CT_IS_RESP_FOR_DEV_2)	Clase de sistema de aplicación(7) (OT_APPL_SYS_CLS)	Unique
Rol(78) (OT_PERS_TYPE)	es responsable del desarrollo de	el desarrollo está bajo la responsabilidad de(231) (CT_IS_RESP_FOR_DEV_2)	Component(188) (OT_CMP)	Unique



Source Object Type	Relationship Type (active)	Relationship Type (passive)	Target Object Type	Possible Number of Connections
Rol(78) (OT_PERS_TYPE)	es responsable del desarrollo de	el desarrollo está bajo la responsabilidad de(231) (CT_IS_RESP_F OR_DEV_2)	Función informática(107) (OT_DP_FUNC)	Unique
Rol(78) (OT_PERS_TYPE)	es responsable del desarrollo de	el desarrollo está bajo la responsabilidad de(231) (CT_IS_RESP_F OR_DEV_2)	Módulo(65) (OT_MOD)	Unique
Rol(78) (OT_PERS_TYPE)	es responsable del desarrollo de	el desarrollo está bajo la responsabilidad de(231) (CT_IS_RESP_F OR_DEV_2)	Sistema de aplicación(64) (OT_APPL_SYS)	Unique
Rol(78) (OT_PERS_TYPE)	es responsable del desarrollo de	el desarrollo está bajo la responsabilidad de(231) (CT_IS_RESP_F OR_DEV_2)	Tipo de función informática(105) (OT_DP_FUNC_T YPE)	Unique
Rol(78) (OT_PERS_TYPE)	es responsable del desarrollo de	el desarrollo está bajo la responsabilidad de(231) (CT_IS_RESP_F OR_DEV_2)	Tipo de módulo(37) (OT_MOD_TYPE)	Unique
Rol(78) (OT_PERS_TYPE)	es responsable del desarrollo de	el desarrollo está bajo la responsabilidad de(231) (CT_IS_RESP_F OR_DEV_2)	Tipo de sistema de aplicación(6) (OT_APPL_SYS_ TYPE)	Unique



Source Object Type	Relationship Type (active)	Relationship Type (passive)	Target Object Type	Possible Number of Connections
Rol(78) (OT_PERS_TYPE)	es responsable informático de	está bajo la responsabilidad informática de(219) (CT_IS_DP_RESP_2)	Función(22) (OT_FUNC)	Unique
Rol(78) (OT_PERS_TYPE)	está en conflicto con	está en conflicto con(481) (CT_CONFLICTS)	Rol(78) (OT_PERS_TYPE)	Unique
Rol(78) (OT_PERS_TYPE)	proporciona	es proporcionado por(399) (CT_PROVIDES)	Clúster/Modelo de datos(14) (OT_CLST)	Unique
Rol(78) (OT_PERS_TYPE)	proporciona	es proporcionado por(399) (CT_PROVIDES)	Evento(18) (OT_EVT)	Unique
Rol(78) (OT_PERS_TYPE)	proporciona	es proporcionado por(399) (CT_PROVIDES)	Portador de información(27) (OT_INFO_CARR)	Unique
Rol(78) (OT_PERS_TYPE)	puede ser usuario	puede ser usado por(230) (CT_CAN_BE_USER)	Clase de sistema de aplicación(7) (OT_APPL_SYS_CLS)	Unique
Rol(78) (OT_PERS_TYPE)	puede ser usuario	puede ser usado por(230) (CT_CAN_BE_USER)	Component(188) (OT_CMP)	Unique
Rol(78) (OT_PERS_TYPE)	puede ser usuario	puede ser usado por(230) (CT_CAN_BE_USER)	Función informática(107) (OT_DP_FUNC)	Unique



Source Object Type	Relationship Type (active)	Relationship Type (passive)	Target Object Type	Possible Number of Connections
Rol(78) (OT_PERS_TYPE)	puede ser usuario	puede ser usado por(230) (CT_CAN_BE_USER)	Módulo(65) (OT_MOD)	Unique
Rol(78) (OT_PERS_TYPE)	puede ser usuario	puede ser usado por(230) (CT_CAN_BE_USER)	Sistema de aplicación(64) (OT_APPL_SYS)	Unique
Rol(78) (OT_PERS_TYPE)	puede ser usuario	puede ser usado por(230) (CT_CAN_BE_USER)	Tipo de función informática(105) (OT_DP_FUNC_TYPE)	Unique
Rol(78) (OT_PERS_TYPE)	puede ser usuario	puede ser usado por(230) (CT_CAN_BE_USER)	Tipo de módulo(37) (OT_MOD_TYPE)	Unique
Rol(78) (OT_PERS_TYPE)	puede ser usuario	puede ser usado por(230) (CT_CAN_BE_USER)	Tipo de sistema de aplicación(6) (OT_APPL_SYS_TYPE)	Unique
Rol(78) (OT_PERS_TYPE)	requiere	es requerido por(279) (CT_REQU)	Categoría de conocimiento(230) (OT_KNWLDG_CAT)	Unique
Rol(78) (OT_PERS_TYPE)	requiere	es requerido por(279) (CT_REQU)	Condición de competencia(242) (OT_AUTH_CON)	Unique
Rol(78) (OT_PERS_TYPE)	tiene función consultante en	es apoyado consultivamente por(358) (CT_HAS_CONSULT_ROLE_IN_2)	Función(22) (OT_FUNC)	Unique



Source Object Type	Relationship Type (active)	Relationship Type (passive)	Target Object Type	Possible Number of Connections
Sistema de aplicación(64) (OT_APPL_SYS)	apoya	es apoyado por(147) (CT_SUPP_3)	Función(22) (OT_FUNC)	Unique
Sistema de aplicación(64) (OT_APPL_SYS)	crea salida para	es medio de salida para(28) (CT_CRT_OUT_T O)	Portador de información(27) (OT_INFO_CARR)	Unique
Sistema de aplicación(64) (OT_APPL_SYS)	emplea	es empleado por(60) (CT_USE_1)	Atributo MRE(19) (OT_ERM_ATTR)	Unique
Sistema de aplicación(64) (OT_APPL_SYS)	emplea	es empleado por(60) (CT_USE_1)	Atributo TOC(179) (OT_COT_ATTR)	Unique
Sistema de aplicación(64) (OT_APPL_SYS)	emplea	es empleado por(60) (CT_USE_1)	Class(90) (OT_CLS)	Unique
Sistema de aplicación(64) (OT_APPL_SYS)	emplea	es empleado por(60) (CT_USE_1)	Clúster/Modelo de datos(14) (OT_CLST)	Unique
Sistema de aplicación(64) (OT_APPL_SYS)	emplea	es empleado por(60) (CT_USE_1)	Grupo de tipos de atributo(111) (OT_ATTR_TYPE _GRP)	Unique
Sistema de aplicación(64) (OT_APPL_SYS)	emplea	es empleado por(60) (CT_USE_1)	Tipo de entidad(17) (OT_ENT_TYPE)	Unique
Sistema de aplicación(64) (OT_APPL_SYS)	emplea	es empleado por(60) (CT_USE_1)	Tipo de objeto complejo(182) (OT_OBJ_CX)	Unique
Sistema de aplicación(64) (OT_APPL_SYS)	emplea	es empleado por(60) (CT_USE_1)	Tipo de relación(11) (OT_RELSHP_TY PE)	Unique



Source Object Type	Relationship Type (active)	Relationship Type (passive)	Target Object Type	Possible Number of Connections
Sistema de aplicación(64) (OT_APPL_SYS)	emplea	es empleado por(60) (CT_USE_1)	Término técnico(58) (OT_TECH_TRM)	Unique
Socket(296) (OT_SOCKET)	apoya	es apoyado por(221) (CT_CAN_SUPP_1)	Función(22) (OT_FUNC)	Unique
Tipo de componente de hardware(24) (OT_HW_CMP_T YPE)	guarda	se guarda en(126) (CT_STOR)	Atributo MRE(19) (OT_ERM_ATTR)	Unique
Tipo de componente de hardware(24) (OT_HW_CMP_T YPE)	guarda	se guarda en(126) (CT_STOR)	Atributo TOC(179) (OT_COT_ATTR)	Unique
Tipo de componente de hardware(24) (OT_HW_CMP_T YPE)	guarda	se guarda en(126) (CT_STOR)	Class(90) (OT_CLS)	Unique
Tipo de componente de hardware(24) (OT_HW_CMP_T YPE)	guarda	se guarda en(126) (CT_STOR)	Clúster/Modelo de datos(14) (OT_CLST)	Unique
Tipo de componente de hardware(24) (OT_HW_CMP_T YPE)	guarda	se guarda en(126) (CT_STOR)	Grupo de tipos de atributo(111) (OT_ATTR_TYPE_GRP)	Unique



Source Object Type	Relationship Type (active)	Relationship Type (passive)	Target Object Type	Possible Number of Connections
Tipo de componente de hardware(24) (OT_HW_CMP_TYPE)	guarda	se guarda en(126) (CT_STOR)	Tipo de entidad(17) (OT_ENT_TYPE)	Unique
Tipo de componente de hardware(24) (OT_HW_CMP_TYPE)	guarda	se guarda en(126) (CT_STOR)	Tipo de objeto complejo(182) (OT_OBJ_CX)	Unique
Tipo de componente de hardware(24) (OT_HW_CMP_TYPE)	guarda	se guarda en(126) (CT_STOR)	Tipo de relación(11) (OT_RELSHP_TYPE)	Unique
Tipo de componente de hardware(24) (OT_HW_CMP_TYPE)	guarda	se guarda en(126) (CT_STOR)	Término técnico(58) (OT_TECH_TRM)	Unique
Tipo de elemento(247) (OT_ELEM_TYPE)	es aprobado por	aprueba(222) (CT_IS_GRANT_BY)	Función(22) (OT_FUNC)	Unique
Tipo de elemento(247) (OT_ELEM_TYPE)	es entrada para	tiene como entrada(49) (CT_IS_INP_FOR)	Función(22) (OT_FUNC)	Unique
Tipo de elemento(247) (OT_ELEM_TYPE)	es examinado por	comprueba(223) (CT_IS_CHKD_BY)	Función(22) (OT_FUNC)	Unique
Tipo de elemento(247) (OT_ELEM_TYPE)	proporciona el valor para	utiliza valor de(319) (CT_PROV_VAL_FOR)	Evento(18) (OT_EVT)	Unique



Source Object Type	Relationship Type (active)	Relationship Type (passive)	Target Object Type	Possible Number of Connections
Tipo de elemento(247) (OT_ELEM_TYPE)	se compara a	se compara a(322) (CT_IS_CMP_TO)	Evento(18) (OT_EVT)	Unique
Tipo de elemento(247) (OT_ELEM_TYPE)	tiene estado	es estado de(75) (CT_HAS_STATE)	Evento(18) (OT_EVT)	Unique
Tipo de entidad(17) (OT_ENT_TYPE)	es administrado por	administra(317) (CT_IS_MAN_BY)	Component(188) (OT_CMP)	Unique
Tipo de entidad(17) (OT_ENT_TYPE)	es administrado por	administra(317) (CT_IS_MAN_BY)	Tipo de sistema de aplicación(6) (OT_APPL_SYS_TYPE)	Unique
Tipo de entidad(17) (OT_ENT_TYPE)	es aprobado por	aprueba(222) (CT_IS_GRANT_BY)	Función(22) (OT_FUNC)	Unique
Tipo de entidad(17) (OT_ENT_TYPE)	es entrada para	tiene como entrada(49) (CT_IS_INP_FOR)	Función(22) (OT_FUNC)	Unique
Tipo de entidad(17) (OT_ENT_TYPE)	es examinado por	comprueba(223) (CT_IS_CHKD_BY)	Función(22) (OT_FUNC)	Unique
Tipo de entidad(17) (OT_ENT_TYPE)	se encuentra sobre	tiene informaciones sobre(86) (CT_LIES_ON)	Portador de información(27) (OT_INFO_CARR)	Unique
Tipo de entidad(17) (OT_ENT_TYPE)	tiene estado	es estado de(75) (CT_HAS_STATE)	Evento(18) (OT_EVT)	Unique



Source Object Type	Relationship Type (active)	Relationship Type (passive)	Target Object Type	Possible Number of Connections
Tipo de función informática(105) (OT_DP_FUNC_T YPE)	apoya	es apoyado por(147) (CT_SUPP_3)	Evento(18) (OT_EVT)	Unique
Tipo de función informática(105) (OT_DP_FUNC_T YPE)	apoya	es apoyado por(147) (CT_SUPP_3)	Función(22) (OT_FUNC)	Unique
Tipo de función informática(105) (OT_DP_FUNC_T YPE)	apoya en caso de incumplimiento de plazos	apoya en caso de incumplimiento de plazos (pasivo)(475) (CT_SUPP_TIME _LIMIT_EXCEED)	Evento(18) (OT_EVT)	Unique
Tipo de función informática(105) (OT_DP_FUNC_T YPE)	apoya en caso de incumplimiento de plazos	apoya en caso de incumplimiento de plazos (pasivo)(475) (CT_SUPP_TIME _LIMIT_EXCEED)	Función(22) (OT_FUNC)	Unique
Tipo de función informática(105) (OT_DP_FUNC_T YPE)	crea	es generado por(44) (CT_CRT_1)	Evento(18) (OT_EVT)	Unique
Tipo de función informática(105) (OT_DP_FUNC_T YPE)	emplea	es empleado por(60) (CT_USE_1)	Atributo MRE(19) (OT_ERM_ATTR)	Unique
Tipo de función informática(105) (OT_DP_FUNC_T YPE)	emplea	es empleado por(60) (CT_USE_1)	Atributo TOC(179) (OT_COT_ATTR)	Unique



Source Object Type	Relationship Type (active)	Relationship Type (passive)	Target Object Type	Possible Number of Connections
Tipo de función informática(105) (OT_DP_FUNC_T YPE)	emplea	es empleado por(60) (CT_USE_1)	Class(90) (OT_CLS)	Unique
Tipo de función informática(105) (OT_DP_FUNC_T YPE)	emplea	es empleado por(60) (CT_USE_1)	Clúster/Modelo de datos(14) (OT_CLST)	Unique
Tipo de función informática(105) (OT_DP_FUNC_T YPE)	emplea	es empleado por(60) (CT_USE_1)	Grupo de tipos de atributo(111) (OT_ATTR_TYPE _GRP)	Unique
Tipo de función informática(105) (OT_DP_FUNC_T YPE)	emplea	es empleado por(60) (CT_USE_1)	Tipo de entidad(17) (OT_ENT_TYPE)	Unique
Tipo de función informática(105) (OT_DP_FUNC_T YPE)	emplea	es empleado por(60) (CT_USE_1)	Tipo de objeto complejo(182) (OT_OBJ_CX)	Unique
Tipo de función informática(105) (OT_DP_FUNC_T YPE)	emplea	es empleado por(60) (CT_USE_1)	Tipo de relación(11) (OT_RELSHP_TY PE)	Unique
Tipo de función informática(105) (OT_DP_FUNC_T YPE)	emplea	es empleado por(60) (CT_USE_1)	Término técnico(58) (OT_TECH_TRM)	Unique
Tipo de función informática(105) (OT_DP_FUNC_T YPE)	puede utilizar	puede ser empleado por(125) (CT_CAN_USE_1)	Atributo MRE(19) (OT_ERM_ATTR)	Unique



Source Object Type	Relationship Type (active)	Relationship Type (passive)	Target Object Type	Possible Number of Connections
Tipo de función informática(105) (OT_DP_FUNC_T YPE)	puede utilizar	puede ser empleado por(125) (CT_CAN_USE_1)	Atributo TOC(179) (OT_COT_ATTR)	Unique
Tipo de función informática(105) (OT_DP_FUNC_T YPE)	puede utilizar	puede ser empleado por(125) (CT_CAN_USE_1)	Class(90) (OT_CLS)	Unique
Tipo de función informática(105) (OT_DP_FUNC_T YPE)	puede utilizar	puede ser empleado por(125) (CT_CAN_USE_1)	Clúster/Modelo de datos(14) (OT_CLST)	Unique
Tipo de función informática(105) (OT_DP_FUNC_T YPE)	puede utilizar	puede ser empleado por(125) (CT_CAN_USE_1)	Tipo de entidad(17) (OT_ENT_TYPE)	Unique
Tipo de función informática(105) (OT_DP_FUNC_T YPE)	puede utilizar	puede ser empleado por(125) (CT_CAN_USE_1)	Tipo de objeto complejo(182) (OT_OBJ_CX)	Unique
Tipo de función informática(105) (OT_DP_FUNC_T YPE)	puede utilizar	puede ser empleado por(125) (CT_CAN_USE_1)	Tipo de relación(11) (OT_RELSHP_TY PE)	Unique
Tipo de función informática(105) (OT_DP_FUNC_T YPE)	puede utilizar	puede ser empleado por(125) (CT_CAN_USE_1)	Término técnico(58) (OT_TECH_TRM)	Unique



Source Object Type	Relationship Type (active)	Relationship Type (passive)	Target Object Type	Possible Number of Connections
Tipo de función informática(105) (OT_DP_FUNC_TYPE)	se refiere a	se refiere a (pasivo)(476) (CT_RELATES_TO)	Evento(18) (OT_EVT)	Unique
Tipo de módulo(37) (OT_MOD_TYPE)	apoya	es apoyado por(221) (CT_CAN_SUPP_1)	Función(22) (OT_FUNC)	Unique
Tipo de módulo(37) (OT_MOD_TYPE)	crea	es generado por(44) (CT_CRT_1)	Evento(18) (OT_EVT)	Unique
Tipo de módulo(37) (OT_MOD_TYPE)	emplea	es empleado por(60) (CT_USE_1)	Class(90) (OT_CLS)	Unique
Tipo de módulo(37) (OT_MOD_TYPE)	emplea	es empleado por(60) (CT_USE_1)	Grupo de tipos de atributo(111) (OT_ATTR_TYPE_GRP)	Unique
Tipo de módulo(37) (OT_MOD_TYPE)	puede utilizar	puede ser empleado por(125) (CT_CAN_USE_1)	Atributo MRE(19) (OT_ERM_ATTR)	Unique
Tipo de módulo(37) (OT_MOD_TYPE)	puede utilizar	puede ser empleado por(125) (CT_CAN_USE_1)	Atributo TOC(179) (OT_COT_ATTR)	Unique
Tipo de módulo(37) (OT_MOD_TYPE)	puede utilizar	puede ser empleado por(125) (CT_CAN_USE_1)	Class(90) (OT_CLS)	Unique



Source Object Type	Relationship Type (active)	Relationship Type (passive)	Target Object Type	Possible Number of Connections
Tipo de módulo(37) (OT_MOD_TYPE)	puede utilizar	puede ser empleado por(125) (CT_CAN_USE_1)	Clúster/Modelo de datos(14) (OT_CLST)	Unique
Tipo de módulo(37) (OT_MOD_TYPE)	puede utilizar	puede ser empleado por(125) (CT_CAN_USE_1)	Tipo de entidad(17) (OT_ENT_TYPE)	Unique
Tipo de módulo(37) (OT_MOD_TYPE)	puede utilizar	puede ser empleado por(125) (CT_CAN_USE_1)	Tipo de objeto complejo(182) (OT_OBJ_CX)	Unique
Tipo de módulo(37) (OT_MOD_TYPE)	puede utilizar	puede ser empleado por(125) (CT_CAN_USE_1)	Tipo de relación(11) (OT_RELSHP_TYPE)	Unique
Tipo de módulo(37) (OT_MOD_TYPE)	puede utilizar	puede ser empleado por(125) (CT_CAN_USE_1)	Término técnico(58) (OT_TECH_TRM)	Unique
Tipo de objeto complejo(182) (OT_OBJ_CX)	es administrado por	administra(317) (CT_IS_MAN_BY)	Component(188) (OT_CMP)	Unique
Tipo de objeto complejo(182) (OT_OBJ_CX)	es administrado por	administra(317) (CT_IS_MAN_BY)	Tipo de sistema de aplicación(6) (OT_APPL_SYS_TYPE)	Unique
Tipo de objeto complejo(182) (OT_OBJ_CX)	es aprobado por	aprueba(222) (CT_IS_GRANT_BY)	Función(22) (OT_FUNC)	Unique



Source Object Type	Relationship Type (active)	Relationship Type (passive)	Target Object Type	Possible Number of Connections
Tipo de objeto complejo(182) (OT_OBJ_CX)	es entrada para	tiene como entrada(49) (CT_IS_INP_FOR)	Función(22) (OT_FUNC)	Unique
Tipo de objeto complejo(182) (OT_OBJ_CX)	es examinado por	comprueba(223) (CT_IS_CHKD_BY)	Función(22) (OT_FUNC)	Unique
Tipo de objeto complejo(182) (OT_OBJ_CX)	se encuentra sobre	tiene informaciones sobre(86) (CT_LIES_ON)	Portador de información(27) (OT_INFO_CARR)	Unique
Tipo de objeto complejo(182) (OT_OBJ_CX)	tiene estado	es estado de(75) (CT_HAS_STATE)	Evento(18) (OT_EVT)	Unique
Tipo de relación(11) (OT_RELSHP_TYPE)	es administrado por	administra(317) (CT_IS_MAN_BY)	Component(188) (OT_CMP)	Unique
Tipo de relación(11) (OT_RELSHP_TYPE)	es administrado por	administra(317) (CT_IS_MAN_BY)	Tipo de sistema de aplicación(6) (OT_APPL_SYS_TYPE)	Unique
Tipo de relación(11) (OT_RELSHP_TYPE)	es aprobado por	aprueba(222) (CT_IS_GRANT_BY)	Función(22) (OT_FUNC)	Unique
Tipo de relación(11) (OT_RELSHP_TYPE)	es entrada para	tiene como entrada(49) (CT_IS_INP_FOR)	Función(22) (OT_FUNC)	Unique
Tipo de relación(11) (OT_RELSHP_TYPE)	es examinado por	comprueba(223) (CT_IS_CHKD_BY)	Función(22) (OT_FUNC)	Unique



Source Object Type	Relationship Type (active)	Relationship Type (passive)	Target Object Type	Possible Number of Connections
Tipo de relación(11) (OT_RELSHP_TYPE)	se encuentra sobre	tiene informaciones sobre(86) (CT_LIES_ON)	Portador de información(27) (OT_INFO_CARR)	Unique
Tipo de relación(11) (OT_RELSHP_TYPE)	tiene estado	es estado de(75) (CT_HAS_STATE)	Evento(18) (OT_EVT)	Unique
Tipo de servicio(294) (OT_FUNC_CLUSTER)	apoya	es apoyado por(221) (CT_CAN_SUPP_1)	Función(22) (OT_FUNC)	Unique
Tipo de sistema de aplicación(6) (OT_APPL_SYS_TYPE)	apoya	es apoyado por(221) (CT_CAN_SUPP_1)	Función(22) (OT_FUNC)	Unique
Tipo de sistema de aplicación(6) (OT_APPL_SYS_TYPE)	crea	es generado por(44) (CT_CRT_1)	Evento(18) (OT_EVT)	Unique
Tipo de sistema de aplicación(6) (OT_APPL_SYS_TYPE)	crea salida para	es medio de salida para(28) (CT_CRT_OUT_T O)	Portador de información(27) (OT_INFO_CARR)	Unique
Tipo de sistema de aplicación(6) (OT_APPL_SYS_TYPE)	emplea	es empleado por(60) (CT_USE_1)	Class(90) (OT_CLS)	Unique
Tipo de sistema de aplicación(6) (OT_APPL_SYS_TYPE)	emplea	es empleado por(60) (CT_USE_1)	Grupo de tipos de atributo(111) (OT_ATTR_TYPE_GRP)	Unique



Source Object Type	Relationship Type (active)	Relationship Type (passive)	Target Object Type	Possible Number of Connections
Tipo de sistema de aplicación(6) (OT_APPL_SYS_TYPE)	puede utilizar	puede ser empleado por(125) (CT_CAN_USE_1)	Atributo MRE(19) (OT_ERM_ATTR)	Unique
Tipo de sistema de aplicación(6) (OT_APPL_SYS_TYPE)	puede utilizar	puede ser empleado por(125) (CT_CAN_USE_1)	Atributo TOC(179) (OT_COT_ATTR)	Unique
Tipo de sistema de aplicación(6) (OT_APPL_SYS_TYPE)	puede utilizar	puede ser empleado por(125) (CT_CAN_USE_1)	Class(90) (OT_CLS)	Unique
Tipo de sistema de aplicación(6) (OT_APPL_SYS_TYPE)	puede utilizar	puede ser empleado por(125) (CT_CAN_USE_1)	Clúster/Modelo de datos(14) (OT_CLST)	Unique
Tipo de sistema de aplicación(6) (OT_APPL_SYS_TYPE)	puede utilizar	puede ser empleado por(125) (CT_CAN_USE_1)	Tipo de entidad(17) (OT_ENT_TYPE)	Unique
Tipo de sistema de aplicación(6) (OT_APPL_SYS_TYPE)	puede utilizar	puede ser empleado por(125) (CT_CAN_USE_1)	Tipo de objeto complejo(182) (OT_OBJ_CX)	Unique
Tipo de sistema de aplicación(6) (OT_APPL_SYS_TYPE)	puede utilizar	puede ser empleado por(125) (CT_CAN_USE_1)	Tipo de relación(11) (OT_RELSHP_TYPE)	Unique



Source Object Type	Relationship Type (active)	Relationship Type (passive)	Target Object Type	Possible Number of Connections
Tipo de sistema de aplicación(6) (OT_APPL_SYS_TYPE)	puede utilizar	puede ser empleado por(125) (CT_CAN_USE_1)	Término técnico(58) (OT_TECH_TRM)	Unique
Tipo de unidad organizativa(44) (OT_ORG_UNIT_TYPE)	accede a	es accedido por(234) (CT_CAN_ACS)	Atributo MRE(19) (OT_ERM_ATTR)	Unique
Tipo de unidad organizativa(44) (OT_ORG_UNIT_TYPE)	accede a	es accedido por(234) (CT_CAN_ACS)	Atributo TOC(179) (OT_COT_ATTR)	Unique
Tipo de unidad organizativa(44) (OT_ORG_UNIT_TYPE)	accede a	es accedido por(102) (CT_ACS_2)	Class(90) (OT_CLS)	Unique
Tipo de unidad organizativa(44) (OT_ORG_UNIT_TYPE)	accede a	es accedido por(234) (CT_CAN_ACS)	Clúster/Modelo de datos(14) (OT_CLST)	Unique
Tipo de unidad organizativa(44) (OT_ORG_UNIT_TYPE)	accede a	es accedido por(102) (CT_ACS_2)	Grupo de tipos de atributo(111) (OT_ATTR_TYPE_GRP)	Unique
Tipo de unidad organizativa(44) (OT_ORG_UNIT_TYPE)	accede a	es accedido por(234) (CT_CAN_ACS)	Tipo de entidad(17) (OT_ENT_TYPE)	Unique
Tipo de unidad organizativa(44) (OT_ORG_UNIT_TYPE)	accede a	es accedido por(234) (CT_CAN_ACS)	Tipo de objeto complejo(182) (OT_OBJ_CX)	Unique



Source Object Type	Relationship Type (active)	Relationship Type (passive)	Target Object Type	Possible Number of Connections
Tipo de unidad organizativa(44) (OT_ORG_UNIT_TYPE)	accede a	es accedido por(234) (CT_CAN_ACS)	Tipo de relación(11) (OT_RELSHP_TYPE)	Unique
Tipo de unidad organizativa(44) (OT_ORG_UNIT_TYPE)	accede a	es accedido por(234) (CT_CAN_ACS)	Término técnico(58) (OT_TECH_TRM)	Unique
Tipo de unidad organizativa(44) (OT_ORG_UNIT_TYPE)	acepta	recibe asentimiento por(435) (CT_AGREES)	Función(22) (OT_FUNC)	Unique
Tipo de unidad organizativa(44) (OT_ORG_UNIT_TYPE)	contribuye a	es editado en colaboración con(233) (CT_CONTR_TO_1)	Función(22) (OT_FUNC)	Unique
Tipo de unidad organizativa(44) (OT_ORG_UNIT_TYPE)	debe informar sobre el resultado de	el resultado se transmite por(255) (CT_MUST_INFO_ABT_RES)	Función(22) (OT_FUNC)	Unique
Tipo de unidad organizativa(44) (OT_ORG_UNIT_TYPE)	debe ser informado en caso de cancelación	lleva a la notificación sobre la cancelación de(316) (CT_MUST_BE_INFO_ON_CNC_1)	Función(22) (OT_FUNC)	Unique
Tipo de unidad organizativa(44) (OT_ORG_UNIT_TYPE)	debe ser informado sobre	el resultado se transmite a(266) (CT_MUST_BE_INFO_ABT_1)	Función(22) (OT_FUNC)	Unique



Source Object Type	Relationship Type (active)	Relationship Type (passive)	Target Object Type	Possible Number of Connections
Tipo de unidad organizativa(44) (OT_ORG_UNIT_TYPE)	decide sobre	es decidido por(232) (CT_DECID_ON)	Función(22) (OT_FUNC)	Unique
Tipo de unidad organizativa(44) (OT_ORG_UNIT_TYPE)	dispone de	está disponible en(452) (CT_IS_AVAILABLE)	Categoría de conocimiento(230) (OT_KNWLDG_CATEGORY)	Unique
Tipo de unidad organizativa(44) (OT_ORG_UNIT_TYPE)	dispone de	está disponible en(452) (CT_IS_AVAILABLE)	Condición de competencia(242) (OT_AUTH_CONDITION)	Unique
Tipo de unidad organizativa(44) (OT_ORG_UNIT_TYPE)	ejecuta	es ejecutado por(218) (CT_EXEC_2)	Función(22) (OT_FUNC)	Unique
Tipo de unidad organizativa(44) (OT_ORG_UNIT_TYPE)	es profesionalmente responsable de	está bajo la responsabilidad profesional de(220) (CT_IS_TECH_RESP_3)	Clase de sistema de aplicación(7) (OT_APPL_SYSTEMS)	Unique
Tipo de unidad organizativa(44) (OT_ORG_UNIT_TYPE)	es profesionalmente responsable de	está bajo la responsabilidad profesional de(220) (CT_IS_TECH_RESP_3)	Component(188) (OT_CMP)	Unique
Tipo de unidad organizativa(44) (OT_ORG_UNIT_TYPE)	es profesionalmente responsable de	está bajo la responsabilidad profesional de(220) (CT_IS_TECH_RESP_3)	Función(22) (OT_FUNC)	Unique



Source Object Type	Relationship Type (active)	Relationship Type (passive)	Target Object Type	Possible Number of Connections
Tipo de unidad organizativa(44) (OT_ORG_UNIT_TYPE)	es profesionalment e responsable de	está bajo la responsabilidad profesional de(220) (CT_IS_TECH_RESP_3)	Función informática(107) (OT_DP_FUNC)	Unique
Tipo de unidad organizativa(44) (OT_ORG_UNIT_TYPE)	es profesionalment e responsable de	está bajo la responsabilidad profesional de(220) (CT_IS_TECH_RESP_3)	Módulo(65) (OT_MOD)	Unique
Tipo de unidad organizativa(44) (OT_ORG_UNIT_TYPE)	es profesionalment e responsable de	está bajo la responsabilidad profesional de(220) (CT_IS_TECH_RESP_3)	Sistema de aplicación(64) (OT_APPL_SYS)	Unique
Tipo de unidad organizativa(44) (OT_ORG_UNIT_TYPE)	es profesionalment e responsable de	está bajo la responsabilidad profesional de(220) (CT_IS_TECH_RESP_3)	Tipo de función informática(105) (OT_DP_FUNC_TYPE)	Unique
Tipo de unidad organizativa(44) (OT_ORG_UNIT_TYPE)	es profesionalment e responsable de	está bajo la responsabilidad profesional de(220) (CT_IS_TECH_RESP_3)	Tipo de módulo(37) (OT_MOD_TYPE)	Unique
Tipo de unidad organizativa(44) (OT_ORG_UNIT_TYPE)	es profesionalment e responsable de	está bajo la responsabilidad profesional de(220) (CT_IS_TECH_RESP_3)	Tipo de sistema de aplicación(6) (OT_APPL_SYS_TYPE)	Unique



Source Object Type	Relationship Type (active)	Relationship Type (passive)	Target Object Type	Possible Number of Connections
Tipo de unidad organizativa(44) (OT_ORG_UNIT_TYPE)	es propietario de	tiene propietario(271) (CT_IS_OWN)	Atributo MRE(19) (OT_ERM_ATTR)	Unique
Tipo de unidad organizativa(44) (OT_ORG_UNIT_TYPE)	es propietario de	tiene propietario(271) (CT_IS_OWN)	Atributo TOC(179) (OT_COT_ATTR)	Unique
Tipo de unidad organizativa(44) (OT_ORG_UNIT_TYPE)	es propietario de	tiene propietario(271) (CT_IS_OWN)	Class(90) (OT_CLS)	Unique
Tipo de unidad organizativa(44) (OT_ORG_UNIT_TYPE)	es propietario de	tiene propietario(271) (CT_IS_OWN)	Clúster/Modelo de datos(14) (OT_CLST)	Unique
Tipo de unidad organizativa(44) (OT_ORG_UNIT_TYPE)	es propietario de	tiene propietario(271) (CT_IS_OWN)	Evento(18) (OT_EVT)	Unique
Tipo de unidad organizativa(44) (OT_ORG_UNIT_TYPE)	es propietario de	tiene propietario(271) (CT_IS_OWN)	Grupo de tipos de atributo(111) (OT_ATTR_TYPE_GRP)	Unique
Tipo de unidad organizativa(44) (OT_ORG_UNIT_TYPE)	es propietario de	tiene propietario(271) (CT_IS_OWN)	Tipo de entidad(17) (OT_ENT_TYPE)	Unique
Tipo de unidad organizativa(44) (OT_ORG_UNIT_TYPE)	es propietario de	tiene propietario(271) (CT_IS_OWN)	Tipo de objeto complejo(182) (OT_OBJ_CX)	Unique
Tipo de unidad organizativa(44) (OT_ORG_UNIT_TYPE)	es propietario de	tiene propietario(271) (CT_IS_OWN)	Tipo de relación(11) (OT_RELSHP_TYPE)	Unique



Source Object Type	Relationship Type (active)	Relationship Type (passive)	Target Object Type	Possible Number of Connections
Tipo de unidad organizativa(44) (OT_ORG_UNIT_TYPE)	es propietario de	tiene propietario(271) (CT_IS_OWN)	Término técnico(58) (OT_TECH_TRM)	Unique
Tipo de unidad organizativa(44) (OT_ORG_UNIT_TYPE)	es responsable del desarrollo de	el desarrollo está bajo la responsabilidad de(231) (CT_IS_RESP_FOR_DEV_2)	Clase de sistema de aplicación(7) (OT_APPL_SYS_CLS)	Unique
Tipo de unidad organizativa(44) (OT_ORG_UNIT_TYPE)	es responsable del desarrollo de	el desarrollo está bajo la responsabilidad de(231) (CT_IS_RESP_FOR_DEV_2)	Component(188) (OT_CMP)	Unique
Tipo de unidad organizativa(44) (OT_ORG_UNIT_TYPE)	es responsable del desarrollo de	el desarrollo está bajo la responsabilidad de(231) (CT_IS_RESP_FOR_DEV_2)	Función informática(107) (OT_DP_FUNC)	Unique
Tipo de unidad organizativa(44) (OT_ORG_UNIT_TYPE)	es responsable del desarrollo de	el desarrollo está bajo la responsabilidad de(231) (CT_IS_RESP_FOR_DEV_2)	Módulo(65) (OT_MOD)	Unique
Tipo de unidad organizativa(44) (OT_ORG_UNIT_TYPE)	es responsable del desarrollo de	el desarrollo está bajo la responsabilidad de(231) (CT_IS_RESP_FOR_DEV_2)	Sistema de aplicación(64) (OT_APPL_SYS)	Unique



Source Object Type	Relationship Type (active)	Relationship Type (passive)	Target Object Type	Possible Number of Connections
Tipo de unidad organizativa(44) (OT_ORG_UNIT_TYPE)	es responsable del desarrollo de	el desarrollo está bajo la responsabilidad de(231) (CT_IS_RESP_FOR_DEV_2)	Tipo de función informática(105) (OT_DP_FUNC_TYPE)	Unique
Tipo de unidad organizativa(44) (OT_ORG_UNIT_TYPE)	es responsable del desarrollo de	el desarrollo está bajo la responsabilidad de(231) (CT_IS_RESP_FOR_DEV_2)	Tipo de módulo(37) (OT_MOD_TYPE)	Unique
Tipo de unidad organizativa(44) (OT_ORG_UNIT_TYPE)	es responsable del desarrollo de	el desarrollo está bajo la responsabilidad de(231) (CT_IS_RESP_FOR_DEV_2)	Tipo de sistema de aplicación(6) (OT_APPL_SYS_TYPE)	Unique
Tipo de unidad organizativa(44) (OT_ORG_UNIT_TYPE)	es responsable informático de	está bajo la responsabilidad informática de(219) (CT_IS_DP_RESP_2)	Función(22) (OT_FUNC)	Unique
Tipo de unidad organizativa(44) (OT_ORG_UNIT_TYPE)	proporciona	es proporcionado por(399) (CT_PROVIDES)	Evento(18) (OT_EVT)	Unique
Tipo de unidad organizativa(44) (OT_ORG_UNIT_TYPE)	puede ser usuario	puede ser usado por(230) (CT_CAN_BE_USER)	Clase de sistema de aplicación(7) (OT_APPL_SYS_CLS)	Unique
Tipo de unidad organizativa(44) (OT_ORG_UNIT_TYPE)	puede ser usuario	puede ser usado por(230) (CT_CAN_BE_USER)	Component(188) (OT_CMP)	Unique



Source Object Type	Relationship Type (active)	Relationship Type (passive)	Target Object Type	Possible Number of Connections
Tipo de unidad organizativa(44) (OT_ORG_UNIT_TYPE)	puede ser usuario	puede ser usado por(230) (CT_CAN_BE_USER)	Función informática(107) (OT_DP_FUNC)	Unique
Tipo de unidad organizativa(44) (OT_ORG_UNIT_TYPE)	puede ser usuario	puede ser usado por(230) (CT_CAN_BE_USER)	Módulo(65) (OT_MOD)	Unique
Tipo de unidad organizativa(44) (OT_ORG_UNIT_TYPE)	puede ser usuario	puede ser usado por(230) (CT_CAN_BE_USER)	Sistema de aplicación(64) (OT_APPL_SYS)	Unique
Tipo de unidad organizativa(44) (OT_ORG_UNIT_TYPE)	puede ser usuario	puede ser usado por(230) (CT_CAN_BE_USER)	Tipo de función informática(105) (OT_DP_FUNC_TYPE)	Unique
Tipo de unidad organizativa(44) (OT_ORG_UNIT_TYPE)	puede ser usuario	puede ser usado por(230) (CT_CAN_BE_USER)	Tipo de módulo(37) (OT_MOD_TYPE)	Unique
Tipo de unidad organizativa(44) (OT_ORG_UNIT_TYPE)	puede ser usuario	puede ser usado por(230) (CT_CAN_BE_USER)	Tipo de sistema de aplicación(6) (OT_APPL_SYS_TYPE)	Unique
Tipo de unidad organizativa(44) (OT_ORG_UNIT_TYPE)	requiere	es requerido por(279) (CT_REQU)	Categoría de conocimiento(230) (OT_KNWLDG_CAT)	Unique
Tipo de unidad organizativa(44) (OT_ORG_UNIT_TYPE)	requiere	es requerido por(279) (CT_REQU)	Condición de competencia(242) (OT_AUTH_CON)	Unique



Source Object Type	Relationship Type (active)	Relationship Type (passive)	Target Object Type	Possible Number of Connections
Tipo de unidad organizativa(44) (OT_ORG_UNIT_TYPE)	tiene función consultante en	es apoyado consultivamente por(358) (CT_HAS_CONSULT_ROLE_IN_2)	Función(22) (OT_FUNC)	Unique
Tipo de unidad organizativa de sistema(13) (OT_SYS_ORG_UNIT_TYPE)	puede ser asignado a	puede ser asignado a(166) (CT_CAN_BE_ASSIG)	Función(22) (OT_FUNC)	Unique
Término técnico(58) (OT_TECH_TRM)	es aprobado por	aprueba(222) (CT_IS_GRANT_BY)	Función(22) (OT_FUNC)	Unique
Término técnico(58) (OT_TECH_TRM)	es entrada para	tiene como entrada(49) (CT_IS_INP_FOR)	Función(22) (OT_FUNC)	Unique
Término técnico(58) (OT_TECH_TRM)	es examinado por	comprueba(223) (CT_IS_CHKD_BY)	Función(22) (OT_FUNC)	Unique
Término técnico(58) (OT_TECH_TRM)	se encuentra sobre	tiene informaciones sobre(86) (CT_LIES_ON)	Portador de información(27) (OT_INFO_CARR)	Unique
Término técnico(58) (OT_TECH_TRM)	tiene estado	es estado de(75) (CT_HAS_STATE)	Evento(18) (OT_EVT)	Unique
Unidad organizativa(43) (OT_ORG_UNIT)	accede a	es accedido por(102) (CT_ACS_2)	Atributo MRE(19) (OT_ERM_ATTR)	Unique
Unidad organizativa(43) (OT_ORG_UNIT)	accede a	es accedido por(102) (CT_ACS_2)	Atributo TOC(179) (OT_COT_ATTR)	Unique



Source Object Type	Relationship Type (active)	Relationship Type (passive)	Target Object Type	Possible Number of Connections
Unidad organizativa(43) (OT_ORG_UNIT)	accede a	es accedido por(102) (CT_ACS_2)	Class(90) (OT_CLS)	Unique
Unidad organizativa(43) (OT_ORG_UNIT)	accede a	es accedido por(102) (CT_ACS_2)	Clúster/Modelo de datos(14) (OT_CLST)	Unique
Unidad organizativa(43) (OT_ORG_UNIT)	accede a	es accedido por(102) (CT_ACS_2)	Grupo de tipos de atributo(111) (OT_ATTR_TYPE_GRP)	Unique
Unidad organizativa(43) (OT_ORG_UNIT)	accede a	es accedido por(102) (CT_ACS_2)	Tipo de entidad(17) (OT_ENT_TYPE)	Unique
Unidad organizativa(43) (OT_ORG_UNIT)	accede a	es accedido por(102) (CT_ACS_2)	Tipo de objeto complejo(182) (OT_OBJ_CX)	Unique
Unidad organizativa(43) (OT_ORG_UNIT)	accede a	es accedido por(102) (CT_ACS_2)	Tipo de relación(11) (OT_RELSHP_TYPE)	Unique
Unidad organizativa(43) (OT_ORG_UNIT)	accede a	es accedido por(102) (CT_ACS_2)	Término técnico(58) (OT_TECH_TRM)	Unique
Unidad organizativa(43) (OT_ORG_UNIT)	acepta	recibe asentimiento por(435) (CT_AGREES)	Función(22) (OT_FUNC)	Unique
Unidad organizativa(43) (OT_ORG_UNIT)	contribuye a	es editado en colaboración con(233) (CT_CONTR_TO_1)	Función(22) (OT_FUNC)	Unique



Source Object Type	Relationship Type (active)	Relationship Type (passive)	Target Object Type	Possible Number of Connections
Unidad organizativa(43) (OT_ORG_UNIT)	debe informar sobre el resultado de	el resultado se transmite por(255) (CT_MUST_INFO_AB_T_RES)	Función(22) (OT_FUNC)	Unique
Unidad organizativa(43) (OT_ORG_UNIT)	debe ser informado en caso de cancelación	lleva a la notificación sobre la cancelación de(316) (CT_MUST_BE_I NFO_ON_CNC_1)	Función(22) (OT_FUNC)	Unique
Unidad organizativa(43) (OT_ORG_UNIT)	debe ser informado sobre	el resultado se transmite a(266) (CT_MUST_BE_I NFO_AB_T_1)	Función(22) (OT_FUNC)	Unique
Unidad organizativa(43) (OT_ORG_UNIT)	decide sobre	es decidido por(232) (CT_DECID_ON)	Función(22) (OT_FUNC)	Unique
Unidad organizativa(43) (OT_ORG_UNIT)	dispone de	está disponible en(452) (CT_IS_AVAILAB LE)	Categoría de conocimiento(230) (OT_KNWLDG_C AT)	Unique
Unidad organizativa(43) (OT_ORG_UNIT)	dispone de	está disponible en(452) (CT_IS_AVAILAB LE)	Condición de competencia(242) (OT_AUTH_CON)	Unique
Unidad organizativa(43) (OT_ORG_UNIT)	ejecuta	es ejecutado por medio de(65) (CT_EXEC_1)	Función(22) (OT_FUNC)	Unique



Source Object Type	Relationship Type (active)	Relationship Type (passive)	Target Object Type	Possible Number of Connections
Unidad organizativa(43) (OT_ORG_UNIT)	es profesionalmente responsable de	está bajo la responsabilidad profesional de(220) (CT_IS_TECH_RESP_3)	Clase de sistema de aplicación(7) (OT_APPL_SYS_CLS)	Unique
Unidad organizativa(43) (OT_ORG_UNIT)	es profesionalmente responsable de	está bajo la responsabilidad profesional de(220) (CT_IS_TECH_RESP_3)	Component(188) (OT_CMP)	Unique
Unidad organizativa(43) (OT_ORG_UNIT)	es profesionalmente responsable de	está bajo la responsabilidad profesional de(220) (CT_IS_TECH_RESP_3)	Tipo de módulo(37) (OT_MOD_TYPE)	Unique
Unidad organizativa(43) (OT_ORG_UNIT)	es profesionalmente responsable de	está bajo la responsabilidad profesional de(220) (CT_IS_TECH_RESP_3)	Tipo de sistema de aplicación(6) (OT_APPL_SYS_TYPE)	Unique
Unidad organizativa(43) (OT_ORG_UNIT)	es profesionalmente responsable de	está bajo la responsabilidad profesional de(10) (CT_IS_TECH_RESP_1)	Función(22) (OT_FUNC)	Unique
Unidad organizativa(43) (OT_ORG_UNIT)	es profesionalmente responsable de	tiene como responsable profesional a(11) (CT_IS_TECH_RESP_2)	Función informática(107) (OT_DP_FUNC)	Unique



Source Object Type	Relationship Type (active)	Relationship Type (passive)	Target Object Type	Possible Number of Connections
Unidad organizativa(43) (OT_ORG_UNIT)	es profesionalmente responsable de	tiene como responsable profesional a(11) (CT_IS_TECH_RESP_2)	Módulo(65) (OT_MOD)	Unique
Unidad organizativa(43) (OT_ORG_UNIT)	es profesionalmente responsable de	tiene como responsable profesional a(11) (CT_IS_TECH_RESP_2)	Sistema de aplicación(64) (OT_APPL_SYS)	Unique
Unidad organizativa(43) (OT_ORG_UNIT)	es profesionalmente responsable de	tiene como responsable profesional a(11) (CT_IS_TECH_RESP_2)	Tipo de función informática(105) (OT_DP_FUNC_TYPE)	Unique
Unidad organizativa(43) (OT_ORG_UNIT)	es propietario de	tiene propietario(271) (CT_IS_OWN)	Atributo MRE(19) (OT_ERM_ATTR)	Unique
Unidad organizativa(43) (OT_ORG_UNIT)	es propietario de	tiene propietario(271) (CT_IS_OWN)	Atributo TOC(179) (OT_COT_ATTR)	Unique
Unidad organizativa(43) (OT_ORG_UNIT)	es propietario de	tiene propietario(271) (CT_IS_OWN)	Class(90) (OT_CLS)	Unique
Unidad organizativa(43) (OT_ORG_UNIT)	es propietario de	tiene propietario(271) (CT_IS_OWN)	Clúster/Modelo de datos(14) (OT_CLST)	Unique
Unidad organizativa(43) (OT_ORG_UNIT)	es propietario de	tiene propietario(271) (CT_IS_OWN)	Evento(18) (OT_EVT)	Unique



Source Object Type	Relationship Type (active)	Relationship Type (passive)	Target Object Type	Possible Number of Connections
Unidad organizativa(43) (OT_ORG_UNIT)	es propietario de	tiene propietario(271) (CT_IS_OWN)	Grupo de tipos de atributo(111) (OT_ATTR_TYPE_GRP)	Unique
Unidad organizativa(43) (OT_ORG_UNIT)	es propietario de	tiene propietario(271) (CT_IS_OWN)	Tipo de entidad(17) (OT_ENT_TYPE)	Unique
Unidad organizativa(43) (OT_ORG_UNIT)	es propietario de	tiene propietario(271) (CT_IS_OWN)	Tipo de objeto complejo(182) (OT_OBJ_CX)	Unique
Unidad organizativa(43) (OT_ORG_UNIT)	es propietario de	tiene propietario(271) (CT_IS_OWN)	Tipo de relación(11) (OT_RELSHP_TYPE)	Unique
Unidad organizativa(43) (OT_ORG_UNIT)	es propietario de	tiene propietario(271) (CT_IS_OWN)	Término técnico(58) (OT_TECH_TRM)	Unique
Unidad organizativa(43) (OT_ORG_UNIT)	es propietario ejemplar de	tiene propietario de ejemplar(272) (CT_IS_SPEC_OWN)	Atributo MRE(19) (OT_ERM_ATTR)	Unique
Unidad organizativa(43) (OT_ORG_UNIT)	es propietario ejemplar de	tiene propietario de ejemplar(272) (CT_IS_SPEC_OWN)	Atributo TOC(179) (OT_COT_ATTR)	Unique
Unidad organizativa(43) (OT_ORG_UNIT)	es propietario ejemplar de	tiene propietario de ejemplar(272) (CT_IS_SPEC_OWN)	Clúster/Modelo de datos(14) (OT_CLST)	Unique



Source Object Type	Relationship Type (active)	Relationship Type (passive)	Target Object Type	Possible Number of Connections
Unidad organizativa(43) (OT_ORG_UNIT)	es responsable del desarrollo de	el desarrollo está bajo la responsabilidad de(231) (CT_IS_RESP_F OR_DEV_2)	Clase de sistema de aplicación(7) (OT_APPL_SYS_CLS)	Unique
Unidad organizativa(43) (OT_ORG_UNIT)	es responsable del desarrollo de	el desarrollo está bajo la responsabilidad de(231) (CT_IS_RESP_F OR_DEV_2)	Component(188) (OT_CMP)	Unique
Unidad organizativa(43) (OT_ORG_UNIT)	es responsable del desarrollo de	el desarrollo está bajo la responsabilidad de(179) (CT_IS_RESP_F OR_DEV_1)	Función informática(107) (OT_DP_FUNC)	Unique
Unidad organizativa(43) (OT_ORG_UNIT)	es responsable del desarrollo de	el desarrollo está bajo la responsabilidad de(179) (CT_IS_RESP_F OR_DEV_1)	Módulo(65) (OT_MOD)	Unique
Unidad organizativa(43) (OT_ORG_UNIT)	es responsable del desarrollo de	el desarrollo está bajo la responsabilidad de(179) (CT_IS_RESP_F OR_DEV_1)	Sistema de aplicación(64) (OT_APPL_SYS)	Unique
Unidad organizativa(43) (OT_ORG_UNIT)	es responsable del desarrollo de	el desarrollo está bajo la responsabilidad de(179) (CT_IS_RESP_F OR_DEV_1)	Tipo de función informática(105) (OT_DP_FUNC_T YPE)	Unique



Source Object Type	Relationship Type (active)	Relationship Type (passive)	Target Object Type	Possible Number of Connections
Unidad organizativa(43) (OT_ORG_UNIT)	es responsable del desarrollo de	el desarrollo está bajo la responsabilidad de(231) (CT_IS_RESP_F OR_DEV_2)	Tipo de módulo(37) (OT_MOD_TYPE)	Unique
Unidad organizativa(43) (OT_ORG_UNIT)	es responsable del desarrollo de	el desarrollo está bajo la responsabilidad de(231) (CT_IS_RESP_F OR_DEV_2)	Tipo de sistema de aplicación(6) (OT_APPL_SYS_TYPE)	Unique
Unidad organizativa(43) (OT_ORG_UNIT)	es responsable informático de	está bajo la responsabilidad informática de(148) (CT_IS_DP_RESP_1)	Función(22) (OT_FUNC)	Unique
Unidad organizativa(43) (OT_ORG_UNIT)	es usuario	es usado por(229) (CT_IS_USER_2)	Función informática(107) (OT_DP_FUNC)	Unique
Unidad organizativa(43) (OT_ORG_UNIT)	es usuario	es usado por(229) (CT_IS_USER_2)	Módulo(65) (OT_MOD)	Unique
Unidad organizativa(43) (OT_ORG_UNIT)	es usuario	es usado por(229) (CT_IS_USER_2)	Sistema de aplicación(64) (OT_APPL_SYS)	Unique
Unidad organizativa(43) (OT_ORG_UNIT)	es usuario	es usado por(229) (CT_IS_USER_2)	Tipo de función informática(105) (OT_DP_FUNC_TYPE)	Unique



Source Object Type	Relationship Type (active)	Relationship Type (passive)	Target Object Type	Possible Number of Connections
Unidad organizativa(43) (OT_ORG_UNIT)	proporciona	es proporcionado por(399) (CT_PROVIDES)	Clúster/Modelo de datos(14) (OT_CLST)	Unique
Unidad organizativa(43) (OT_ORG_UNIT)	proporciona	es proporcionado por(399) (CT_PROVIDES)	Evento(18) (OT_EVT)	Unique
Unidad organizativa(43) (OT_ORG_UNIT)	proporciona	es proporcionado por(399) (CT_PROVIDES)	Portador de información(27) (OT_INFO_CARR)	Unique
Unidad organizativa(43) (OT_ORG_UNIT)	puede ser usuario	puede ser usado por(230) (CT_CAN_BE_USER)	Clase de sistema de aplicación(7) (OT_APPL_SYS_CLS)	Unique
Unidad organizativa(43) (OT_ORG_UNIT)	puede ser usuario	puede ser usado por(230) (CT_CAN_BE_USER)	Component(188) (OT_CMP)	Unique
Unidad organizativa(43) (OT_ORG_UNIT)	puede ser usuario	puede ser usado por(230) (CT_CAN_BE_USER)	Tipo de módulo(37) (OT_MOD_TYPE)	Unique
Unidad organizativa(43) (OT_ORG_UNIT)	puede ser usuario	puede ser usado por(230) (CT_CAN_BE_USER)	Tipo de sistema de aplicación(6) (OT_APPL_SYS_TYPE)	Unique
Unidad organizativa(43) (OT_ORG_UNIT)	requiere	es requerido por(279) (CT_REQU)	Categoría de conocimiento(230) (OT_KNWLDG_CAT)	Unique



Source Object Type	Relationship Type (active)	Relationship Type (passive)	Target Object Type	Possible Number of Connections
Unidad organizativa(43) (OT_ORG_UNIT)	requiere	es requerido por(279) (CT_REQU)	Condición de competencia(242) (OT_AUTH_CON)	Unique
Unidad organizativa(43) (OT_ORG_UNIT)	tiene función consultante en	es apoyado consultivamente por(355) (CT_HAS_CONSULT_ROLE_IN_1)	Función(22) (OT_FUNC)	Unique
Unidad organizativa(43) (OT_ORG_UNIT)	utiliza	es utilizado por(124) (CT_USE_2)	Tipo de componente de hardware(24) (OT_HW_CMP_TYPE)	Unique
Unidad organizativa de sistema(12) (OT_SYS_ORG_UNIT)	está asignado	está asignado(17) (CT_IS_ASSIG_1)	Función(22) (OT_FUNC)	Unique
Variable de empleado(151) (OT_EMPL_INST)	acepta	recibe asentimiento por(435) (CT_AGREES)	Función(22) (OT_FUNC)	Unique
Variable de empleado(151) (OT_EMPL_INST)	contribuye a	es editado en colaboración con(233) (CT_CONTR_TO_1)	Función(22) (OT_FUNC)	Unique
Variable de empleado(151) (OT_EMPL_INST)	debe informar sobre el resultado de	el resultado se transmite por(255) (CT_MUST_INFO_AB_T_RES)	Función(22) (OT_FUNC)	Unique



Source Object Type	Relationship Type (active)	Relationship Type (passive)	Target Object Type	Possible Number of Connections
Variable de empleado(151) (OT_EMPL_INST)	debe ser informado en caso de cancelación	lleva a la notificación sobre la cancelación de(316) (CT_MUST_BE_INFO_ON_CNC_1)	Función(22) (OT_FUNC)	Unique
Variable de empleado(151) (OT_EMPL_INST)	debe ser informado sobre	el resultado se transmite a(266) (CT_MUST_BE_INFO_AB_1)	Función(22) (OT_FUNC)	Unique
Variable de empleado(151) (OT_EMPL_INST)	decide sobre	es decidido por(232) (CT_DECID_ON)	Función(22) (OT_FUNC)	Unique
Variable de empleado(151) (OT_EMPL_INST)	ejecuta	es ejecutado por medio de(65) (CT_EXEC_1)	Función(22) (OT_FUNC)	Unique
Variable de empleado(151) (OT_EMPL_INST)	es diferente de	es diferente de(359) (CT_IS_DIFF)	Variable de empleado(151) (OT_EMPL_INST)	Unique
Variable de empleado(151) (OT_EMPL_INST)	es el superior disciplinario	tiene como superior disciplinario(9) (CT_IS_DISC_SUPER)	Variable de empleado(151) (OT_EMPL_INST)	Unique
Variable de empleado(151) (OT_EMPL_INST)	es profesionalmente responsable de	está bajo responsabilidad profesional de(10) (CT_IS_TECH_RESP_1)	Función(22) (OT_FUNC)	Unique



Source Object Type	Relationship Type (active)	Relationship Type (passive)	Target Object Type	Possible Number of Connections
Variable de empleado(151) (OT_EMPL_INST)	es responsable informático de	está bajo la responsabilidad informática de(148) (CT_IS_DP_RESP_1)	Función(22) (OT_FUNC)	Unique
Variable de empleado(151) (OT_EMPL_INST)	es superior profesional	tiene como superior profesional(8) (CT_IS_TECH_SUPER)	Variable de empleado(151) (OT_EMPL_INST)	Unique
Variable de empleado(151) (OT_EMPL_INST)	es suplente de	es sustituido por(318) (CT_SUBST)	Variable de empleado(151) (OT_EMPL_INST)	Unique
Variable de empleado(151) (OT_EMPL_INST)	es variable de empleado	tiene variable de empleado(320) (CT_IS_EMPL_INST)	Emplazamiento(54) (OT_LOC)	Unique
Variable de empleado(151) (OT_EMPL_INST)	es variable de empleado	tiene variable de empleado(320) (CT_IS_EMPL_INST)	Grupo(128) (OT_GRP)	Unique
Variable de empleado(151) (OT_EMPL_INST)	es variable de empleado	tiene variable de empleado(320) (CT_IS_EMPL_INST)	Persona(46) (OT_PERS)	Unique
Variable de empleado(151) (OT_EMPL_INST)	es variable de empleado	tiene variable de empleado(320) (CT_IS_EMPL_INST)	Puesto(45) (OT_POS)	Unique
Variable de empleado(151) (OT_EMPL_INST)	es variable de empleado	tiene variable de empleado(320) (CT_IS_EMPL_INST)	Rol(78) (OT_PERS_TYPE)	Unique



Source Object Type	Relationship Type (active)	Relationship Type (passive)	Target Object Type	Possible Number of Connections
Variable de empleado(151) (OT_EMPL_INST)	es variable de empleado	tiene variable de empleado(320) (CT_IS_EMPL_INST)	Unidad organizativa(43) (OT_ORG_UNIT)	Unique
Variable de empleado(151) (OT_EMPL_INST)	tiene función consultante en	es apoyado consultivamente por(355) (CT_HAS_CONSULT_ROLE_IN_1)	Función(22) (OT_FUNC)	Unique

Assignment Relationships

Source Object Type	Relationship Type (active)	Relationship Type (passive)	Target Object Type	Possible Number of Connections
Función(22) (OT_FUNC)	es superior respecto del proceso	es subordinado respecto del proceso(39) (CT_IS_PRCS_ORNT_SUPER)	Función(22) (OT_FUNC)	Unique

3.2.109 Horario de proyecto

Source Object Type	Relationship Type (active)	Relationship Type (passive)	Target Object Type	Possible Number of Connections
Configuración de la facultad(391) (OT_CAPABILITY_CONFIGURATION)	realiza	es realizado por(712) (CT_SOA_REALIZES)	Facultad(293) (OT_IS_FUNC)	Unique
Entity(139) (OT_ENT)	es aprobado por	aprueba(222) (CT_IS_GRANT_BY)	Tarea(137) (OT_FUNC_INST)	Unique



Source Object Type	Relationship Type (active)	Relationship Type (passive)	Target Object Type	Possible Number of Connections
Entity(139) (OT_ENT)	es entrada para	tiene como entrada(49) (CT_IS_INP_FO R)	Tarea(137) (OT_FUNC_INST)	Unique
Entity(139) (OT_ENT)	es examinado por	comprueba(223) (CT_IS_CHKD_BY)	Tarea(137) (OT_FUNC_INST)	Unique
Facultad(293) (OT_IS_FUNC)	abarca	pertenece a(67) (CT_SUBS_1)	Facultad(293) (OT_IS_FUNC)	Unique
Función informática(107) (OT_DP_FUNC)	apoya	es apoyado por(147) (CT_SUPP_3)	Tarea(137) (OT_FUNC_INST)	Unique
Grupo(128) (OT_GRP)	acepta	recibe asentimiento por(435) (CT_AGREES)	Tarea(137) (OT_FUNC_INST)	Unique
Grupo(128) (OT_GRP)	contribuye a	es editado en colaboración con(233) (CT_CONTR_TO_1)	Tarea(137) (OT_FUNC_INST)	Unique
Grupo(128) (OT_GRP)	debe informar sobre el resultado de	el resultado se transmite por(255) (CT_MUST_INFO_AB_T_RES)	Tarea(137) (OT_FUNC_INST)	Unique
Grupo(128) (OT_GRP)	debe ser informado en caso de cancelación	lleva a la notificación sobre la cancelación de(316) (CT_MUST_BE_I NFO_ON_CNC_1)	Tarea(137) (OT_FUNC_INST)	Unique



Source Object Type	Relationship Type (active)	Relationship Type (passive)	Target Object Type	Possible Number of Connections
Grupo(128) (OT_GRP)	debe ser informado sobre	el resultado se transmite a(266) (CT_MUST_BE_INFNO_ABT_1)	Tarea(137) (OT_FUNC_INST)	Unique
Grupo(128) (OT_GRP)	decide sobre	es decidido por(232) (CT_DECID_ON)	Tarea(137) (OT_FUNC_INST)	Unique
Grupo(128) (OT_GRP)	ejecuta	es ejecutado por medio de(65) (CT_EXEC_1)	Tarea(137) (OT_FUNC_INST)	Unique
Grupo(128) (OT_GRP)	es profesionalmente responsable de	está bajo responsabilidad profesional de(10) (CT_IS_TECH_RESP_1)	Tarea(137) (OT_FUNC_INST)	Unique
Grupo(128) (OT_GRP)	es responsable informático de	está bajo la responsabilidad informática de(148) (CT_IS_DP_RESP_1)	Tarea(137) (OT_FUNC_INST)	Unique
Grupo(128) (OT_GRP)	está asignado	está asignado(17) (CT_IS_ASSIG_1)	Tarea(137) (OT_FUNC_INST)	Unique
Grupo(128) (OT_GRP)	tiene función consultante en	es apoyado consultivamente por(355) (CT_HAS_CONSULT_ROLE_IN_1)	Tarea(137) (OT_FUNC_INST)	Unique



Source Object Type	Relationship Type (active)	Relationship Type (passive)	Target Object Type	Possible Number of Connections
Instancia de atributo MRE(142) (OT_ERM_ATTR_INST)	es entrada para	tiene como entrada(49) (CT_IS_INP_FOR)	Tarea(137) (OT_FUNC_INST)	Unique
Instancia de atributo MRE(142) (OT_ERM_ATTR_INST)	es examinado por	comprueba(223) (CT_IS_CHKD_BY)	Tarea(137) (OT_FUNC_INST)	Unique
Instancia de clúster(138) (OT_CLST_INST)	es aprobado por	aprueba(222) (CT_IS_GRANT_BY)	Tarea(137) (OT_FUNC_INST)	Unique
Instancia de clúster(138) (OT_CLST_INST)	es entrada para	tiene como entrada(49) (CT_IS_INP_FOR)	Tarea(137) (OT_FUNC_INST)	Unique
Instancia de clúster(138) (OT_CLST_INST)	es examinado por	comprueba(223) (CT_IS_CHKD_BY)	Tarea(137) (OT_FUNC_INST)	Unique
Instancia de evento(143) (OT_EV_INST)	activa	es activado por(329) (CT_ACTIV_3)	Tarea(137) (OT_FUNC_INST)	Unique
Instancia de evento(143) (OT_EV_INST)	configures	is configured by(749) (CT_CONFIGURE_S)	Configuración de la facultad(391) (OT_CAPABILITY_CONFIGURATION)	Unique
Instancia de evento(143) (OT_EV_INST)	es evaluado por	evalúa(331) (CT_IS_EVAL_BY_2)	Instancia de regla(152) (OT_RULE_INST)	Unique



Source Object Type	Relationship Type (active)	Relationship Type (passive)	Target Object Type	Possible Number of Connections
Instancia de evento(143) (OT_EV_INST)	es predecesor de	es sucesor de(314) (CT_IS_PREDEC_OF_2)	Instancia de evento(143) (OT_EV_INST)	Unique
Instancia de evento(143) (OT_EV_INST)	es predecesor de (fin-fin)	es sucesor de (fin-fin)(731) (CT_IS_PREDEC_OF_EE)	Instancia de evento(143) (OT_EV_INST)	Unique
Instancia de evento(143) (OT_EV_INST)	es predecesor de (fin-fin)	es sucesor de (fin-fin)(731) (CT_IS_PREDEC_OF_EE)	Tarea(137) (OT_FUNC_INST)	Unique
Instancia de evento(143) (OT_EV_INST)	es predecesor de (inicio-fin)	es sucesor de (inicio-fin)(730) (CT_IS_PREDEC_OF_SE)	Instancia de evento(143) (OT_EV_INST)	Unique
Instancia de evento(143) (OT_EV_INST)	es predecesor de (inicio-fin)	es sucesor de (inicio-fin)(730) (CT_IS_PREDEC_OF_SE)	Tarea(137) (OT_FUNC_INST)	Unique
Instancia de evento(143) (OT_EV_INST)	es predecesor de (inicio-inicio)	es sucesor de (inicio-inicio)(729) (CT_IS_PREDEC_OF_SS)	Instancia de evento(143) (OT_EV_INST)	Unique
Instancia de evento(143) (OT_EV_INST)	es predecesor de (inicio-inicio)	es sucesor de (inicio-inicio)(729) (CT_IS_PREDEC_OF_SS)	Tarea(137) (OT_FUNC_INST)	Unique
Instancia de evento(143) (OT_EV_INST)	pertenece a	abarca(87) (CT_BELONGS_TO_1)	Pasaje(304) (OT_BPMN_LANE)	Unique
Instancia de evento(143) (OT_EV_INST)	pertenece a	abarca(736) (CT_BELONGS_TO_10)	Tarea(137) (OT_FUNC_INST)	Unique



Source Object Type	Relationship Type (active)	Relationship Type (passive)	Target Object Type	Possible Number of Connections
Instancia de regla(152) (OT_RULE_INST)	activa	es activado por(329) (CT_ACTIV_3)	Tarea(137) (OT_FUNC_INST)	Unique
Instancia de regla(152) (OT_RULE_INST)	enlaza	es enlazado por(332) (CT_LNK_4)	Instancia de regla(152) (OT_RULE_INST)	Unique
Instancia de regla(152) (OT_RULE_INST)	lleva a	es dependiente de(334) (CT_LEADS_TO_4)	Instancia de evento(143) (OT_EV_INST)	Unique
Instancia de regla(152) (OT_RULE_INST)	pertenece a	abarca(87) (CT_BELONGS_TO_1)	Pasaje(304) (OT_BPMN_LANE)	Unique
Instancia de términos técnicos(141) (OT_TECH_TERM_INST)	es aprobado por	aprueba(222) (CT_IS_GRANT_BY)	Tarea(137) (OT_FUNC_INST)	Unique
Instancia de términos técnicos(141) (OT_TECH_TERM_INST)	es entrada para	tiene como entrada(49) (CT_IS_INP_FOR)	Tarea(137) (OT_FUNC_INST)	Unique
Instancia de términos técnicos(141) (OT_TECH_TERM_INST)	es examinado por	comprueba(223) (CT_IS_CHKD_BY)	Tarea(137) (OT_FUNC_INST)	Unique
Instancia del número indicador(244) (OT_KPI)	se mide a la entrada	provoca medición(574) (CT_IS_MEASURED_WHEN_OCCURRING)	Instancia de evento(143) (OT_EV_INST)	Unique



Source Object Type	Relationship Type (active)	Relationship Type (passive)	Target Object Type	Possible Number of Connections
Módulo(65) (OT_MOD)	apoya	es apoyado por(221) (CT_CAN_SUPP_1)	Tarea(137) (OT_FUNC_INST)	Unique
Pasaje(304) (OT_BPMN_LAN E)	pertenece a	abarca(87) (CT_BELONGS_T O_1)	Pasaje(304) (OT_BPMN_LAN E)	Unique
Persona(46) (OT_PERS)	acepta	recibe asentimiento por(435) (CT_AGREES)	Tarea(137) (OT_FUNC_INST)	Unique
Persona(46) (OT_PERS)	contribuye a	es editado en colaboración con(233) (CT_CONTR_TO _1)	Tarea(137) (OT_FUNC_INST)	Unique
Persona(46) (OT_PERS)	debe informar sobre el resultado de	el resultado se transmite por(255) (CT_MUST_INFO _ABT_RES)	Tarea(137) (OT_FUNC_INST)	Unique
Persona(46) (OT_PERS)	debe ser informado en caso de cancelación	lleva a la notificación sobre la cancelación de(316) (CT_MUST_BE_I NFO_ON_CNC_1)	Tarea(137) (OT_FUNC_INST)	Unique
Persona(46) (OT_PERS)	debe ser informado sobre	el resultado se transmite a(266) (CT_MUST_BE_I NFO_ABT_1)	Tarea(137) (OT_FUNC_INST)	Unique



Source Object Type	Relationship Type (active)	Relationship Type (passive)	Target Object Type	Possible Number of Connections
Persona(46) (OT_PERS)	decide sobre	es decidido por(232) (CT_DECID_ON)	Tarea(137) (OT_FUNC_INST)	Unique
Persona(46) (OT_PERS)	ejecuta	es ejecutado por medio de(65) (CT_EXEC_1)	Tarea(137) (OT_FUNC_INST)	Unique
Persona(46) (OT_PERS)	es profesionalmente responsable de	está bajo responsabilidad profesional de(10) (CT_IS_TECH_RESP_1)	Tarea(137) (OT_FUNC_INST)	Unique
Persona(46) (OT_PERS)	es responsable informático de	está bajo la responsabilidad informática de(148) (CT_IS_DP_RESP_1)	Tarea(137) (OT_FUNC_INST)	Unique
Persona(46) (OT_PERS)	está asignado	está asignado(17) (CT_IS_ASSIG_1)	Tarea(137) (OT_FUNC_INST)	Unique
Persona(46) (OT_PERS)	tiene función consultante en	es apoyado consultivamente por(355) (CT_HAS_CONSULT_ROLE_IN_1)	Tarea(137) (OT_FUNC_INST)	Unique
Plantilla de cuestionario(425) (OT_SURVEY_QUEST_TMPL)	afecta	es objeto de(763) (CT_CONC_3)	Tarea(137) (OT_FUNC_INST)	Unique
Portador de información(27) (OT_INFO_CARR)	proporciona entrada para	recibe entrada de(53) (CT_PROV_INP_FOR)	Tarea(137) (OT_FUNC_INST)	Unique



Source Object Type	Relationship Type (active)	Relationship Type (passive)	Target Object Type	Possible Number of Connections
Prestación/Producto(153) (OT_PERF)	es entrada para	tiene como entrada(49) (CT_IS_INP_FOR)	Tarea(137) (OT_FUNC_INST)	Unique
Puesto(45) (OT_POS)	acepta	recibe asentimiento por(435) (CT_AGREES)	Tarea(137) (OT_FUNC_INST)	Unique
Puesto(45) (OT_POS)	contribuye a	es editado en colaboración con(233) (CT_CONTR_TO_1)	Tarea(137) (OT_FUNC_INST)	Unique
Puesto(45) (OT_POS)	debe informar sobre el resultado de	el resultado se transmite por(255) (CT_MUST_INFO_AB_T_RES)	Tarea(137) (OT_FUNC_INST)	Unique
Puesto(45) (OT_POS)	debe ser informado en caso de cancelación	lleva a la notificación sobre la cancelación de(316) (CT_MUST_BE_I_NFO_ON_CNC_1)	Tarea(137) (OT_FUNC_INST)	Unique
Puesto(45) (OT_POS)	debe ser informado sobre	el resultado se transmite a(266) (CT_MUST_BE_I_NFO_AB_T_1)	Tarea(137) (OT_FUNC_INST)	Unique
Puesto(45) (OT_POS)	decide sobre	es decidido por(232) (CT_DECID_ON)	Tarea(137) (OT_FUNC_INST)	Unique



Source Object Type	Relationship Type (active)	Relationship Type (passive)	Target Object Type	Possible Number of Connections
Puesto(45) (OT_POS)	ejecuta	es ejecutado por medio de(65) (CT_EXEC_1)	Tarea(137) (OT_FUNC_INST)	Unique
Puesto(45) (OT_POS)	es profesionalmente responsable de	está bajo responsabilidad profesional de(10) (CT_IS_TECH_RESP_1)	Tarea(137) (OT_FUNC_INST)	Unique
Puesto(45) (OT_POS)	es responsable informático de	está bajo la responsabilidad informática de(148) (CT_IS_DP_RESP_1)	Tarea(137) (OT_FUNC_INST)	Unique
Puesto(45) (OT_POS)	está asignado	está asignado(17) (CT_IS_ASSIG_1)	Tarea(137) (OT_FUNC_INST)	Unique
Puesto(45) (OT_POS)	tiene función consultante en	es apoyado consultivamente por(355) (CT_HAS_CONSULT_ROLE_IN_1)	Tarea(137) (OT_FUNC_INST)	Unique
Relación(140) (OT_RELSHP)	es entrada para	tiene como entrada(49) (CT_IS_INP_FOR)	Tarea(137) (OT_FUNC_INST)	Unique
Relación(140) (OT_RELSHP)	es examinado por	comprueba(223) (CT_IS_CHKD_BY)	Tarea(137) (OT_FUNC_INST)	Unique
Rol(78) (OT_PERS_TYPE)	acepta	recibe asentimiento por(435) (CT_AGREES)	Tarea(137) (OT_FUNC_INST)	Unique



Source Object Type	Relationship Type (active)	Relationship Type (passive)	Target Object Type	Possible Number of Connections
Rol(78) (OT_PERS_TYPE)	contribuye a	es editado en colaboración con(324) (CT_CONTR_TO_2)	Tarea(137) (OT_FUNC_INST)	Unique
Rol(78) (OT_PERS_TYPE)	debe informar sobre el resultado de	el resultado se transmite por(325) (CT_MUST_INFO_AB_T_RES_OF)	Tarea(137) (OT_FUNC_INST)	Unique
Rol(78) (OT_PERS_TYPE)	debe ser informado en caso de cancelación	lleva a la notificación sobre la cancelación de(352) (CT_MUST_BE_I NFO_ON_CNC_2)	Tarea(137) (OT_FUNC_INST)	Unique
Rol(78) (OT_PERS_TYPE)	debe ser informado sobre	el resultado se transmite a(326) (CT_MUST_BE_I NFO_AB_T_2)	Tarea(137) (OT_FUNC_INST)	Unique
Rol(78) (OT_PERS_TYPE)	decide sobre	es decidido por(323) (CT_DECD_ON)	Tarea(137) (OT_FUNC_INST)	Unique
Rol(78) (OT_PERS_TYPE)	ejecuta	es ejecutado por(218) (CT_EXEC_2)	Tarea(137) (OT_FUNC_INST)	Unique
Rol(78) (OT_PERS_TYPE)	es profesionalmente responsable de	está bajo la responsabilidad profesional de(220) (CT_IS_TECH_R ESP_3)	Tarea(137) (OT_FUNC_INST)	Unique



Source Object Type	Relationship Type (active)	Relationship Type (passive)	Target Object Type	Possible Number of Connections
Rol(78) (OT_PERS_TYPE)	es responsable informático de	está bajo la responsabilidad informática de(219) (CT_IS_DP_RESP_2)	Tarea(137) (OT_FUNC_INST)	Unique
Rol(78) (OT_PERS_TYPE)	está asignado	está asignado(17) (CT_IS_ASSIG_1)	Tarea(137) (OT_FUNC_INST)	Unique
Rol(78) (OT_PERS_TYPE)	tiene función consultante en	es apoyado consultivamente por(358) (CT_HAS_CONSULT_ROLE_IN_2)	Tarea(137) (OT_FUNC_INST)	Unique
Sistema de aplicación(64) (OT_APPL_SYS)	apoya	es apoyado por(221) (CT_CAN_SUPP_1)	Tarea(137) (OT_FUNC_INST)	Unique
Tarea(137) (OT_FUNC_INST)	apoya	es apoyado por(147) (CT_SUPP_3)	Objetivo(86) (OT_OBJECTIVE)	Unique
Tarea(137) (OT_FUNC_INST)	crea	es generado por(330) (CT_CRT_6)	Instancia de evento(143) (OT_EV_INST)	Unique
Tarea(137) (OT_FUNC_INST)	crea salida para	es medio de salida para(28) (CT_CRT_OUT_TO)	Portador de información(27) (OT_INFO_CARR)	Unique
Tarea(137) (OT_FUNC_INST)	es ejecutado en	es lugar de realización(258) (CT_IS_EXEC_ACT)	Emplazamiento(54) (OT_LOC)	Unique



Source Object Type	Relationship Type (active)	Relationship Type (passive)	Target Object Type	Possible Number of Connections
Tarea(137) (OT_FUNC_INST)	es medido por	mide(486) (CT_MEASURED_BY)	Instancia del número indicador(244) (OT_KPI)	Unique
Tarea(137) (OT_FUNC_INST)	es predecesor de	es sucesor de(314) (CT_IS_PREDEC_OF_2)	Tarea(137) (OT_FUNC_INST)	Unique
Tarea(137) (OT_FUNC_INST)	es predecesor de (fin-fin)	es sucesor de (fin-fin)(731) (CT_IS_PREDEC_OF_EE)	Instancia de evento(143) (OT_EV_INST)	Unique
Tarea(137) (OT_FUNC_INST)	es predecesor de (fin-fin)	es sucesor de (fin-fin)(731) (CT_IS_PREDEC_OF_EE)	Tarea(137) (OT_FUNC_INST)	Unique
Tarea(137) (OT_FUNC_INST)	es predecesor de (inicio-fin)	es sucesor de (inicio-fin)(730) (CT_IS_PREDEC_OF_SE)	Instancia de evento(143) (OT_EV_INST)	Unique
Tarea(137) (OT_FUNC_INST)	es predecesor de (inicio-fin)	es sucesor de (inicio-fin)(730) (CT_IS_PREDEC_OF_SE)	Tarea(137) (OT_FUNC_INST)	Unique
Tarea(137) (OT_FUNC_INST)	es predecesor de (inicio-inicio)	es sucesor de (inicio-inicio)(729) (CT_IS_PREDEC_OF_SS)	Instancia de evento(143) (OT_EV_INST)	Unique
Tarea(137) (OT_FUNC_INST)	es predecesor de (inicio-inicio)	es sucesor de (inicio-inicio)(729) (CT_IS_PREDEC_OF_SS)	Tarea(137) (OT_FUNC_INST)	Unique



Source Object Type	Relationship Type (active)	Relationship Type (passive)	Target Object Type	Possible Number of Connections
Tarea(137) (OT_FUNC_INST)	es superior respecto del proceso	es subordinado respecto del proceso(39) (CT_IS_PRCES_ORNT_SUPER)	Tarea(137) (OT_FUNC_INST)	Unique
Tarea(137) (OT_FUNC_INST)	lleva a	está asignado(333) (CT_LEADS_TO_3)	Instancia de regla(152) (OT_RULE_INST)	Unique
Tarea(137) (OT_FUNC_INST)	pertenece a	abarca(87) (CT_BELONGS_TO_1)	Pasaje(304) (OT_BPMN_LANE)	Unique
Tarea(137) (OT_FUNC_INST)	pertenece a	abarca(736) (CT_BELONGS_TO_10)	Tarea(137) (OT_FUNC_INST)	Unique
Tarea(137) (OT_FUNC_INST)	se refiere a	es incluido por(728) (CT_REFS_TO_2)	Función informática(107) (OT_DP_FUNC)	Unique
Tarea(137) (OT_FUNC_INST)	se refiere a	es incluido por(728) (CT_REFS_TO_2)	Módulo(65) (OT_MOD)	Unique
Tarea(137) (OT_FUNC_INST)	se refiere a	es incluido por(732) (CT_REFS_TO_3)	Sistema de aplicación(64) (OT_APPL_SYS)	Unique
Tarea(137) (OT_FUNC_INST)	se refiere a	es incluido por(728) (CT_REFS_TO_2)	Tarea(137) (OT_FUNC_INST)	Unique
Tarea(137) (OT_FUNC_INST)	tiene como salida	es salida de(50) (CT_HAS_OUT)	Entity(139) (OT_ENT)	Unique



Source Object Type	Relationship Type (active)	Relationship Type (passive)	Target Object Type	Possible Number of Connections
Tarea(137) (OT_FUNC_INST)	tiene como salida	es salida de(50) (CT_HAS_OUT)	Instancia de atributo MRE(142) (OT_ERM_ATTR_INST)	Unique
Tarea(137) (OT_FUNC_INST)	tiene como salida	es salida de(50) (CT_HAS_OUT)	Instancia de clúster(138) (OT_CLST_INST)	Unique
Tarea(137) (OT_FUNC_INST)	tiene como salida	es salida de(50) (CT_HAS_OUT)	Instancia de términos técnicos(141) (OT_TECH_TERM_INST)	Unique
Tarea(137) (OT_FUNC_INST)	tiene como salida	es salida de(50) (CT_HAS_OUT)	Prestación/Producto(153) (OT_PERF)	Unique
Tarea(137) (OT_FUNC_INST)	tiene como salida	es salida de(50) (CT_HAS_OUT)	Relación(140) (OT_RELSHP)	Unique
Tipo de sistema de aplicación(6) (OT_APPL_SYS_TYPE)	es predecesor de	es sucesor de(152) (CT_IS_PRED_OF)	Tipo de sistema de aplicación(6) (OT_APPL_SYS_TYPE)	Unique
Tipo de unidad organizativa(44) (OT_ORG_UNIT_TYPE)	acepta	recibe asentimiento por(435) (CT_AGREES)	Tarea(137) (OT_FUNC_INST)	Unique
Tipo de unidad organizativa(44) (OT_ORG_UNIT_TYPE)	ejecuta	es ejecutado por(218) (CT_EXEC_2)	Tarea(137) (OT_FUNC_INST)	Unique



Source Object Type	Relationship Type (active)	Relationship Type (passive)	Target Object Type	Possible Number of Connections
Tipo de unidad organizativa(44) (OT_ORG_UNIT_TYPE)	es profesionalment e responsable de	está bajo la responsabilidad profesional de(220) (CT_IS_TECH_RESP_3)	Tarea(137) (OT_FUNC_INST)	Unique
Tipo de unidad organizativa(44) (OT_ORG_UNIT_TYPE)	es responsable informático de	está bajo la responsabilidad informática de(219) (CT_IS_DP_RESP_2)	Tarea(137) (OT_FUNC_INST)	Unique
Tipo de unidad organizativa(44) (OT_ORG_UNIT_TYPE)	tiene función consultante en	es apoyado consultivamente por(358) (CT_HAS_CONSULT_ROLE_IN_2)	Tarea(137) (OT_FUNC_INST)	Unique
Tipo de unidad organizativa de sistema(13) (OT_SYS_ORG_UNIT_TYPE)	puede ser asignado a	puede ser asignado a(166) (CT_CAN_BE_ASSIG)	Tarea(137) (OT_FUNC_INST)	Unique
Unidad organizativa(43) (OT_ORG_UNIT)	acepta	recibe asentimiento por(435) (CT_AGREES)	Tarea(137) (OT_FUNC_INST)	Unique
Unidad organizativa(43) (OT_ORG_UNIT)	contribuye a	es editado en colaboración con(233) (CT_CONTR_TO_1)	Tarea(137) (OT_FUNC_INST)	Unique
Unidad organizativa(43) (OT_ORG_UNIT)	debe informar sobre el resultado de	el resultado se transmite por(255) (CT_MUST_INFO_AB_T_RES)	Tarea(137) (OT_FUNC_INST)	Unique



Source Object Type	Relationship Type (active)	Relationship Type (passive)	Target Object Type	Possible Number of Connections
Unidad organizativa(43) (OT_ORG_UNIT)	debe ser informado en caso de cancelación	lleva a la notificación sobre la cancelación de(316) (CT_MUST_BE_INFO_ON_CNC_1)	Tarea(137) (OT_FUNC_INST)	Unique
Unidad organizativa(43) (OT_ORG_UNIT)	debe ser informado sobre	el resultado se transmite a(266) (CT_MUST_BE_INFO_AB_1)	Tarea(137) (OT_FUNC_INST)	Unique
Unidad organizativa(43) (OT_ORG_UNIT)	decide sobre	es decidido por(232) (CT_DECID_ON)	Tarea(137) (OT_FUNC_INST)	Unique
Unidad organizativa(43) (OT_ORG_UNIT)	ejecuta	es ejecutado por medio de(65) (CT_EXEC_1)	Tarea(137) (OT_FUNC_INST)	Unique
Unidad organizativa(43) (OT_ORG_UNIT)	es profesionalmente responsable de	está bajo responsabilidad profesional de(10) (CT_IS_TECH_RESP_1)	Tarea(137) (OT_FUNC_INST)	Unique
Unidad organizativa(43) (OT_ORG_UNIT)	es propietario de	tiene propietario(271) (CT_IS_OWN)	Entity(139) (OT_ENT)	Unique
Unidad organizativa(43) (OT_ORG_UNIT)	es propietario de	tiene propietario(271) (CT_IS_OWN)	Instancia de atributo MRE(142) (OT_ERM_ATTR_INST)	Unique



Source Object Type	Relationship Type (active)	Relationship Type (passive)	Target Object Type	Possible Number of Connections
Unidad organizativa(43) (OT_ORG_UNIT)	es propietario de	tiene propietario(271) (CT_IS_OWN)	Instancia de clúster(138) (OT_CLST_INST)	Unique
Unidad organizativa(43) (OT_ORG_UNIT)	es propietario de	tiene propietario(271) (CT_IS_OWN)	Instancia de términos técnicos(141) (OT_TECH_TERM_INST)	Unique
Unidad organizativa(43) (OT_ORG_UNIT)	es propietario de	tiene propietario(271) (CT_IS_OWN)	Relación(140) (OT_RELSHP)	Unique
Unidad organizativa(43) (OT_ORG_UNIT)	es responsable informático de	está bajo la responsabilidad informática de(148) (CT_IS_DP_RESP_1)	Tarea(137) (OT_FUNC_INST)	Unique
Unidad organizativa(43) (OT_ORG_UNIT)	está asignado	está asignado(17) (CT_IS_ASSIG_1)	Tarea(137) (OT_FUNC_INST)	Unique
Unidad organizativa(43) (OT_ORG_UNIT)	tiene función consultante en	es apoyado consultivamente por(355) (CT_HAS_CONSULT_ROLE_IN_1)	Tarea(137) (OT_FUNC_INST)	Unique
Unidad organizativa de sistema(12) (OT_SYS_ORG_UNIT)	está asignado	está asignado(17) (CT_IS_ASSIG_1)	Tarea(137) (OT_FUNC_INST)	Unique



Assignment Relationships

Source Object Type	Relationship Type (active)	Relationship Type (passive)	Target Object Type	Possible Number of Connections
Tarea(137) (OT_FUNC_INST)	es superior respecto del proceso	es subordinado respecto del proceso(39) (CT_IS_PRCES_ORNT_SUPER)	Tarea(137) (OT_FUNC_INST)	Unique

3.2.110 Industrial process

Source Object Type	Relationship Type (active)	Relationship Type (passive)	Target Object Type	Possible Number of Connections
Atributo MRE(19) (OT_ERM_ATTR)	define campo de pantalla	tiene área de pantalla(295) (CT_DEF_MASK_ENTR)	Pantalla(31) (OT_SCRN)	Unique
Atributo MRE(19) (OT_ERM_ATTR)	es aprobado por	aprueba(222) (CT_IS_GRANT_BY)	Función(22) (OT_FUNC)	Unique
Atributo MRE(19) (OT_ERM_ATTR)	es entrada para	tiene como entrada(49) (CT_IS_INP_FOR)	Función(22) (OT_FUNC)	Unique
Atributo MRE(19) (OT_ERM_ATTR)	es examinado por	comprueba(223) (CT_IS_CHKD_BY)	Función(22) (OT_FUNC)	Unique
Atributo MRE(19) (OT_ERM_ATTR)	proporciona el valor para	utiliza valor de(319) (CT_PROV_VAL_FOR)	Evento(18) (OT_EVT)	Unique
Atributo MRE(19) (OT_ERM_ATTR)	se compara a	se compara a(322) (CT_IS_CMP_TO)	Evento(18) (OT_EVT)	Unique



Source Object Type	Relationship Type (active)	Relationship Type (passive)	Target Object Type	Possible Number of Connections
Atributo MRE(19) (OT_ERM_ATTR)	se encuentra sobre	tiene informaciones sobre(86) (CT_LIES_ON)	Portador de información(27) (OT_INFO_CARR)	Unique
Atributo MRE(19) (OT_ERM_ATTR)	tiene estado	es estado de(75) (CT_HAS_STATE)	Evento(18) (OT_EVT)	Unique
Categoría de conocimiento(230) (OT_KNWLDG_CAT)	es requerido para	requiere(453) (CT_IS_NEEDED_BY)	Función(22) (OT_FUNC)	Unique
Categoría de conocimiento(230) (OT_KNWLDG_CAT)	se refiere a	se refiere a (pasivo)(476) (CT_RELATES_TO)	Evento(18) (OT_EVT)	Unique
Class(90) (OT_CLS)	es aprobado por	aprueba(222) (CT_IS_GRANT_BY)	Función(22) (OT_FUNC)	Unique
Class(90) (OT_CLS)	es entrada para	tiene como entrada(49) (CT_IS_INP_FOR)	Función(22) (OT_FUNC)	Unique
Class(90) (OT_CLS)	es examinado por	comprueba(223) (CT_IS_CHKD_BY)	Función(22) (OT_FUNC)	Unique
Class(90) (OT_CLS)	se encuentra sobre	tiene informaciones sobre(86) (CT_LIES_ON)	Portador de información(27) (OT_INFO_CARR)	Unique
Class(90) (OT_CLS)	tiene estado	es estado de(75) (CT_HAS_STATE)	Evento(18) (OT_EVT)	Unique



Source Object Type	Relationship Type (active)	Relationship Type (passive)	Target Object Type	Possible Number of Connections
Clúster/Modelo de datos(14) (OT_CLST)	es aprobado por	aprueba(222) (CT_IS_GRANT_BY)	Función(22) (OT_FUNC)	Unique
Clúster/Modelo de datos(14) (OT_CLST)	es entrada para	tiene como entrada(49) (CT_IS_INP_FOR)	Función(22) (OT_FUNC)	Unique
Clúster/Modelo de datos(14) (OT_CLST)	es examinado por	comprueba(223) (CT_IS_CHKD_BY)	Función(22) (OT_FUNC)	Unique
Clúster/Modelo de datos(14) (OT_CLST)	es utilizado por	aprovecha(400) (CT_IS_USED_OF)	Grupo(128) (OT_GRP)	Unique
Clúster/Modelo de datos(14) (OT_CLST)	es utilizado por	aprovecha(400) (CT_IS_USED_OF)	Puesto(45) (OT_POS)	Unique
Clúster/Modelo de datos(14) (OT_CLST)	es utilizado por	aprovecha(400) (CT_IS_USED_OF)	Rol(78) (OT_PERS_TYPE)	Unique
Clúster/Modelo de datos(14) (OT_CLST)	es utilizado por	aprovecha(400) (CT_IS_USED_OF)	Unidad organizativa(43) (OT_ORG_UNIT)	Unique
Clúster/Modelo de datos(14) (OT_CLST)	se encuentra sobre	tiene informaciones sobre(86) (CT_LIES_ON)	Portador de información(27) (OT_INFO_CARR)	Unique
Clúster/Modelo de datos(14) (OT_CLST)	tiene estado	es estado de(75) (CT_HAS_STATE)	Evento(18) (OT_EVT)	Unique
Conocimiento documentado(231) (OT_DOC_KNOWLEDG)	es requerido para	requiere(453) (CT_IS_NEEDED_BY)	Función(22) (OT_FUNC)	Unique



Source Object Type	Relationship Type (active)	Relationship Type (passive)	Target Object Type	Possible Number of Connections
Conocimiento documentado(231) (OT_DOC_KNOWLEDG)	se refiere a	se refiere a (pasivo)(476) (CT_RELATES_TO)	Evento(18) (OT_EVT)	Unique
Emplazamiento(54) (OT_LOC)	accede a	es accedido por(102) (CT_ACS_2)	Atributo MRE(19) (OT_ERM_ATTR)	Unique
Emplazamiento(54) (OT_LOC)	accede a	es accedido por(102) (CT_ACS_2)	Class(90) (OT_CLS)	Unique
Emplazamiento(54) (OT_LOC)	accede a	es accedido por(102) (CT_ACS_2)	Clúster/Modelo de datos(14) (OT_CLST)	Unique
Emplazamiento(54) (OT_LOC)	accede a	es accedido por(102) (CT_ACS_2)	Tipo de entidad(17) (OT_ENT_TYPE)	Unique
Emplazamiento(54) (OT_LOC)	accede a	es accedido por(102) (CT_ACS_2)	Tipo de relación(11) (OT_RELSHP_TYPE)	Unique
Emplazamiento(54) (OT_LOC)	accede a	es accedido por(102) (CT_ACS_2)	Término técnico(58) (OT_Tech_TRM)	Unique
Emplazamiento(54) (OT_LOC)	dispone de	está disponible en(452) (CT_IS_AVAILABLE)	Categoría de conocimiento(230) (OT_KNOWLEDG_CAT)	Unique
Emplazamiento(54) (OT_LOC)	es propietario de	tiene propietario(271) (CT_IS_OWN)	Atributo MRE(19) (OT_ERM_ATTR)	Unique
Emplazamiento(54) (OT_LOC)	es propietario de	tiene propietario(271) (CT_IS_OWN)	Class(90) (OT_CLS)	Unique



Source Object Type	Relationship Type (active)	Relationship Type (passive)	Target Object Type	Possible Number of Connections
Emplazamiento(54) (OT_LOC)	es propietario de	tiene propietario(271) (CT_IS_OWN)	Clúster/Modelo de datos(14) (OT_CLST)	Unique
Emplazamiento(54) (OT_LOC)	es propietario de	tiene propietario(271) (CT_IS_OWN)	Tipo de entidad(17) (OT_ENT_TYPE)	Unique
Emplazamiento(54) (OT_LOC)	es propietario de	tiene propietario(271) (CT_IS_OWN)	Tipo de relación(11) (OT_RELSHP_TYPE)	Unique
Emplazamiento(54) (OT_LOC)	es propietario de	tiene propietario(271) (CT_IS_OWN)	Término técnico(58) (OT_TECH_TRM)	Unique
Emplazamiento(54) (OT_LOC)	requiere	es requerido por(279) (CT_REQU)	Categoría de conocimiento(230) (OT_KNWLDG_CAT)	Unique
Evento(18) (OT_EVT)	activa	es activado por(43) (CT_ACTIV_1)	Función(22) (OT_FUNC)	Unique
Evento(18) (OT_EVT)	activa	es activado por(43) (CT_ACTIV_1)	Pantalla(31) (OT_SCRN)	Unique
Evento(18) (OT_EVT)	activa	es activado por(43) (CT_ACTIV_1)	Tipo de sistema de aplicación(6) (OT_APPL_SYS_TYPE)	Unique
Evento(18) (OT_EVT)	corresponde a	corresponde a(391) (CT_CORRES)	Prestación/Producto(153) (OT_PERF)	Unique
Evento(18) (OT_EVT)	es evaluado por	evalúa(48) (CT_IS_EVAL_BY_1)	Regla(50) (OT_RULE)	Unique



Source Object Type	Relationship Type (active)	Relationship Type (passive)	Target Object Type	Possible Number of Connections
Evento(18) (OT_EVT)	es utilizado por	aprovecha(400) (CT_IS_USED_OF)	Grupo(128) (OT_GRP)	Unique
Evento(18) (OT_EVT)	es utilizado por	aprovecha(400) (CT_IS_USED_OF)	Persona(46) (OT_PERS)	Unique
Evento(18) (OT_EVT)	es utilizado por	aprovecha(400) (CT_IS_USED_OF)	Puesto(45) (OT_POS)	Unique
Evento(18) (OT_EVT)	es utilizado por	aprovecha(400) (CT_IS_USED_OF)	Rol(78) (OT_PERS_TYPE)	Unique
Evento(18) (OT_EVT)	es utilizado por	aprovecha(400) (CT_IS_USED_OF)	Unidad organizativa(43) (OT_ORG_UNIT)	Unique
Evento(18) (OT_EVT)	tiene como salida	es salida de(50) (CT_HAS_OUT)	Atributo MRE(19) (OT_ERM_ATTR)	Unique
Función(22) (OT_FUNC)	accede a	es accedido por(281) (CT_ACS_4)	Tipo de sistema de transporte(118) (OT_TRNSP_SYS_TYPE)	Unique
Función(22) (OT_FUNC)	apoya	es apoyado por(147) (CT_SUPP_3)	Objetivo(86) (OT_OBJECTIVE)	Unique
Función(22) (OT_FUNC)	archiva	es archivado por(225) (CT_ARCH)	Atributo MRE(19) (OT_ERM_ATTR)	Unique
Función(22) (OT_FUNC)	archiva	es archivado por(225) (CT_ARCH)	Class(90) (OT_CLS)	Unique
Función(22) (OT_FUNC)	archiva	es archivado por(225) (CT_ARCH)	Clúster/Modelo de datos(14) (OT_CLST)	Unique



Source Object Type	Relationship Type (active)	Relationship Type (passive)	Target Object Type	Possible Number of Connections
Función(22) (OT_FUNC)	archiva	es archivado por(225) (CT_ARCH)	Tipo de entidad(17) (OT_ENT_TYPE)	Unique
Función(22) (OT_FUNC)	archiva	es archivado por(225) (CT_ARCH)	Tipo de relación(11) (OT_RELSHP_TYPE)	Unique
Función(22) (OT_FUNC)	archiva	es archivado por(225) (CT_ARCH)	Término técnico(58) (OT_TECH_TRM)	Unique
Función(22) (OT_FUNC)	crea	es creado por(226) (CT_CRT_5)	Atributo MRE(19) (OT_ERM_ATTR)	Unique
Función(22) (OT_FUNC)	crea	es creado por(226) (CT_CRT_5)	Class(90) (OT_CLS)	Unique
Función(22) (OT_FUNC)	crea	es creado por(226) (CT_CRT_5)	Clúster/Modelo de datos(14) (OT_CLST)	Unique
Función(22) (OT_FUNC)	crea	es creado por(226) (CT_CRT_5)	Tipo de entidad(17) (OT_ENT_TYPE)	Unique
Función(22) (OT_FUNC)	crea	es creado por(226) (CT_CRT_5)	Tipo de relación(11) (OT_RELSHP_TYPE)	Unique
Función(22) (OT_FUNC)	crea	es creado por(226) (CT_CRT_5)	Término técnico(58) (OT_TECH_TRM)	Unique
Función(22) (OT_FUNC)	crea	es generado por(454) (CT_CREATES)	Categoría de conocimiento(230) (OT_KNWLDG_CAT)	Unique



Source Object Type	Relationship Type (active)	Relationship Type (passive)	Target Object Type	Possible Number of Connections
Función(22) (OT_FUNC)	crea	es generado por(66) (CT_CRT_3)	Clúster/Modelo de datos(14) (OT_CLST)	Unique
Función(22) (OT_FUNC)	crea	es generado por(454) (CT_CREATES)	Conocimiento documentado(231) (OT_DOC_KNWL DG)	Unique
Función(22) (OT_FUNC)	crea	es generado por(44) (CT_CRT_1)	Evento(18) (OT_EVT)	Unique
Función(22) (OT_FUNC)	crea salida para	es medio de salida para(28) (CT_CRT_OUT_T O)	Portador de información(27) (OT_INFO_CARR)	Unique
Función(22) (OT_FUNC)	dispone de	está disponible en(452) (CT_IS_AVAILAB LE)	Categoría de conocimiento(230) (OT_KNWLDG_C AT)	Unique
Función(22) (OT_FUNC)	distribuye	es distribuido por(228) (CT_DISTR)	Atributo MRE(19) (OT_ERM_ATTR)	Unique
Función(22) (OT_FUNC)	distribuye	es distribuido por(228) (CT_DISTR)	Class(90) (OT_CLS)	Unique
Función(22) (OT_FUNC)	distribuye	es distribuido por(228) (CT_DISTR)	Clúster/Modelo de datos(14) (OT_CLST)	Unique
Función(22) (OT_FUNC)	distribuye	es distribuido por(228) (CT_DISTR)	Tipo de entidad(17) (OT_ENT_TYPE)	Unique



Source Object Type	Relationship Type (active)	Relationship Type (passive)	Target Object Type	Possible Number of Connections
Función(22) (OT_FUNC)	distribuye	es distribuido por(228) (CT_DISTR)	Tipo de relación(11) (OT_RELSHP_TYPE)	Unique
Función(22) (OT_FUNC)	distribuye	es distribuido por(228) (CT_DISTR)	Término técnico(58) (OT_TECH_TRM)	Unique
Función(22) (OT_FUNC)	elimina	es borrado por(227) (CT_DEL)	Atributo MRE(19) (OT_ERM_ATTR)	Unique
Función(22) (OT_FUNC)	elimina	es borrado por(227) (CT_DEL)	Class(90) (OT_CLS)	Unique
Función(22) (OT_FUNC)	elimina	es borrado por(227) (CT_DEL)	Clúster/Modelo de datos(14) (OT_CLST)	Unique
Función(22) (OT_FUNC)	elimina	es borrado por(227) (CT_DEL)	Tipo de entidad(17) (OT_ENT_TYPE)	Unique
Función(22) (OT_FUNC)	elimina	es borrado por(227) (CT_DEL)	Tipo de relación(11) (OT_RELSHP_TYPE)	Unique
Función(22) (OT_FUNC)	elimina	es borrado por(227) (CT_DEL)	Término técnico(58) (OT_TECH_TRM)	Unique
Función(22) (OT_FUNC)	emplea	es empleado por(60) (CT_USE_1)	Clúster/Modelo de datos(14) (OT_CLST)	Unique
Función(22) (OT_FUNC)	emplea	es empleado por(60) (CT_USE_1)	Tipo de entidad(17) (OT_ENT_TYPE)	Unique



Source Object Type	Relationship Type (active)	Relationship Type (passive)	Target Object Type	Possible Number of Connections
Función(22) (OT_FUNC)	es ejecutado en	es controlado por(628) (CT_IS_PERFORMED_AT)	Función(22) (OT_FUNC)	Unique
Función(22) (OT_FUNC)	es ejecutado en	es lugar de realización(258) (CT_IS_EXECUTION)	Emplazamiento(54) (OT_LOC)	Unique
Función(22) (OT_FUNC)	es medido por	mide(486) (CT_MEASURED_BY)	Instancia del número indicador(244) (OT_KPI)	Unique
Función(22) (OT_FUNC)	es predecesor de	sigue a(118) (CT_IS_PREDECESSOR_OF_1)	Función(22) (OT_FUNC)	Unique
Función(22) (OT_FUNC)	es representado por	representa(73) (CT_IS_REPRESENTED_BY)	Pantalla(31) (OT_SCRN)	Unique
Función(22) (OT_FUNC)	lee	es leído por(247) (CT_READ_1)	Atributo MRE(19) (OT_ERM_ATTR)	Unique
Función(22) (OT_FUNC)	lee	es leído por(247) (CT_READ_1)	Categoría de conocimiento(230) (OT_KNWLDG_CATEGORY)	Unique
Función(22) (OT_FUNC)	lee	es leído por(247) (CT_READ_1)	Class(90) (OT_CLS)	Unique
Función(22) (OT_FUNC)	lee	es leído por(247) (CT_READ_1)	Clúster/Modelo de datos(14) (OT_CLST)	Unique



Source Object Type	Relationship Type (active)	Relationship Type (passive)	Target Object Type	Possible Number of Connections
Función(22) (OT_FUNC)	lee	es leído por(247) (CT_READ_1)	Conocimiento documentado(231) (OT_DOC_KNOWLEDG)	Unique
Función(22) (OT_FUNC)	lee	es leído por(247) (CT_READ_1)	Package(187) (OT_PACK)	Unique
Función(22) (OT_FUNC)	lee	es leído por(247) (CT_READ_1)	Portador de información(27) (OT_INFO_CARR)	Unique
Función(22) (OT_FUNC)	lee	es leído por(247) (CT_READ_1)	Recurso general(145) (OT_GNRL_RES)	Unique
Función(22) (OT_FUNC)	lee	es leído por(247) (CT_READ_1)	Tipo de entidad(17) (OT_ENT_TYPE)	Unique
Función(22) (OT_FUNC)	lee	es leído por(247) (CT_READ_1)	Tipo de relación(11) (OT_RELSHP_TYPE)	Unique
Función(22) (OT_FUNC)	lee	es leído por(247) (CT_READ_1)	Término técnico(58) (OT_TECH_TRM)	Unique
Función(22) (OT_FUNC)	lleva a	está asignado(116) (CT_LEADS_TO_1)	Regla(50) (OT_RULE)	Unique
Función(22) (OT_FUNC)	modifica	es modificado por(224) (CT_CHNG)	Atributo MRE(19) (OT_ERM_ATTR)	Unique
Función(22) (OT_FUNC)	modifica	es modificado por(224) (CT_CHNG)	Class(90) (OT_CLS)	Unique



Source Object Type	Relationship Type (active)	Relationship Type (passive)	Target Object Type	Possible Number of Connections
Función(22) (OT_FUNC)	modifica	es modificado por(224) (CT_CHNG)	Clúster/Modelo de datos(14) (OT_CLST)	Unique
Función(22) (OT_FUNC)	modifica	es modificado por(224) (CT_CHNG)	Tipo de entidad(17) (OT_ENT_TYPE)	Unique
Función(22) (OT_FUNC)	modifica	es modificado por(224) (CT_CHNG)	Tipo de relación(11) (OT_RELSHP_TYPE)	Unique
Función(22) (OT_FUNC)	modifica	es modificado por(224) (CT_CHNG)	Término técnico(58) (OT_TECH_TRM)	Unique
Función(22) (OT_FUNC)	produce	es producido por(442) (CT_PROUCES)	Prestación/Producto(153) (OT_PERF)	Unique
Función(22) (OT_FUNC)	produce	es producido por(442) (CT_PROUCES)	Recurso general(145) (OT_GNRL_RES)	Unique
Función(22) (OT_FUNC)	requiere	es requerido por(279) (CT_REQU)	Tipo de empaquetamiento(127) (OT_PACK_MAT_TYPE)	Unique
Función(22) (OT_FUNC)	requiere	es requerido por(279) (CT_REQU)	Tipo de equipo de almacén(117) (OT_WH_EQUIP_TYPE)	Unique
Función(22) (OT_FUNC)	requiere	es requerido por(279) (CT_REQU)	Tipo de medio auxiliar técnico(119) (OT_TECH_OP_SUPPLY_TYPE)	Unique



Source Object Type	Relationship Type (active)	Relationship Type (passive)	Target Object Type	Possible Number of Connections
Función(22) (OT_FUNC)	tiene como salida	es salida de(50) (CT_HAS_OUT)	Atributo MRE(19) (OT_ERM_ATTR)	Unique
Función(22) (OT_FUNC)	tiene como salida	es salida de(50) (CT_HAS_OUT)	Class(90) (OT_CLS)	Unique
Función(22) (OT_FUNC)	tiene como salida	es salida de(50) (CT_HAS_OUT)	Clúster/Modelo de datos(14) (OT_CLST)	Unique
Función(22) (OT_FUNC)	tiene como salida	es salida de(50) (CT_HAS_OUT)	Package(187) (OT_PACK)	Unique
Función(22) (OT_FUNC)	tiene como salida	es salida de(50) (CT_HAS_OUT)	Prestación/Producto(153) (OT_PERF)	Unique
Función(22) (OT_FUNC)	tiene como salida	es salida de(50) (CT_HAS_OUT)	Tipo de entidad(17) (OT_ENT_TYPE)	Unique
Función(22) (OT_FUNC)	tiene como salida	es salida de(50) (CT_HAS_OUT)	Tipo de relación(11) (OT_RELSHP_TYPE)	Unique
Función(22) (OT_FUNC)	tiene como salida	es salida de(50) (CT_HAS_OUT)	Término técnico(58) (OT_TECH_TRM)	Unique
Grupo(128) (OT_GRP)	accede a	es accedido por(102) (CT_ACS_2)	Atributo MRE(19) (OT_ERM_ATTR)	Unique
Grupo(128) (OT_GRP)	accede a	es accedido por(102) (CT_ACS_2)	Class(90) (OT_CLS)	Unique
Grupo(128) (OT_GRP)	accede a	es accedido por(102) (CT_ACS_2)	Clúster/Modelo de datos(14) (OT_CLST)	Unique



Source Object Type	Relationship Type (active)	Relationship Type (passive)	Target Object Type	Possible Number of Connections
Grupo(128) (OT_GRP)	accede a	es accedido por(102) (CT_ACS_2)	Tipo de entidad(17) (OT_ENT_TYPE)	Unique
Grupo(128) (OT_GRP)	accede a	es accedido por(102) (CT_ACS_2)	Tipo de relación(11) (OT_RELSHP_TYPE)	Unique
Grupo(128) (OT_GRP)	accede a	es accedido por(102) (CT_ACS_2)	Término técnico(58) (OT_TECH_TRM)	Unique
Grupo(128) (OT_GRP)	acepta	recibe asentimiento por(435) (CT_AGREES)	Función(22) (OT_FUNC)	Unique
Grupo(128) (OT_GRP)	contribuye a	es editado en colaboración con(233) (CT_CONTR_TO_1)	Función(22) (OT_FUNC)	Unique
Grupo(128) (OT_GRP)	debe informar sobre el resultado de	el resultado se transmite por(255) (CT_MUST_INFO_AB_T_RES)	Función(22) (OT_FUNC)	Unique
Grupo(128) (OT_GRP)	debe ser informado en caso de cancelación	lleva a la notificación sobre la cancelación de(316) (CT_MUST_BE_I_NFO_ON_CNC_1)	Función(22) (OT_FUNC)	Unique



Source Object Type	Relationship Type (active)	Relationship Type (passive)	Target Object Type	Possible Number of Connections
Grupo(128) (OT_GRP)	debe ser informado sobre	el resultado se transmite a(266) (CT_MUST_BE_INFNO_ABT_1)	Función(22) (OT_FUNC)	Unique
Grupo(128) (OT_GRP)	decide sobre	es decidido por(232) (CT_DECID_ON)	Función(22) (OT_FUNC)	Unique
Grupo(128) (OT_GRP)	dispone de	está disponible en(452) (CT_IS_AVAILABLE)	Categoría de conocimiento(230) (OT_KNWLDG_CAT)	Unique
Grupo(128) (OT_GRP)	ejecuta	es ejecutado por medio de(65) (CT_EXEC_1)	Función(22) (OT_FUNC)	Unique
Grupo(128) (OT_GRP)	es profesionalmente responsable de	está bajo la responsabilidad profesional de(220) (CT_IS_TECH_RESP_3)	Tipo de sistema de aplicación(6) (OT_APPL_SYS_TYPE)	Unique
Grupo(128) (OT_GRP)	es profesionalmente responsable de	está bajo responsabilidad profesional de(10) (CT_IS_TECH_RESP_1)	Función(22) (OT_FUNC)	Unique
Grupo(128) (OT_GRP)	es propietario de	tiene propietario(271) (CT_IS_OWN)	Atributo MRE(19) (OT_ERM_ATTR)	Unique
Grupo(128) (OT_GRP)	es propietario de	tiene propietario(271) (CT_IS_OWN)	Class(90) (OT_CLS)	Unique



Source Object Type	Relationship Type (active)	Relationship Type (passive)	Target Object Type	Possible Number of Connections
Grupo(128) (OT_GRP)	es propietario de	tiene propietario(271) (CT_IS_OWN)	Clúster/Modelo de datos(14) (OT_CLST)	Unique
Grupo(128) (OT_GRP)	es propietario de	tiene propietario(271) (CT_IS_OWN)	Evento(18) (OT_EVT)	Unique
Grupo(128) (OT_GRP)	es propietario de	tiene propietario(271) (CT_IS_OWN)	Tipo de entidad(17) (OT_ENT_TYPE)	Unique
Grupo(128) (OT_GRP)	es propietario de	tiene propietario(271) (CT_IS_OWN)	Tipo de relación(11) (OT_RELSHP_TYPE)	Unique
Grupo(128) (OT_GRP)	es propietario de	tiene propietario(271) (CT_IS_OWN)	Término técnico(58) (OT_TECH_TRM)	Unique
Grupo(128) (OT_GRP)	es propietario ejemplar de	tiene propietario de ejemplar(272) (CT_IS_SPEC_OWN)	Atributo MRE(19) (OT_ERM_ATTR)	Unique
Grupo(128) (OT_GRP)	es responsable del desarrollo de	el desarrollo está bajo la responsabilidad de(231) (CT_IS_RESP_FOR_DEV_2)	Tipo de sistema de aplicación(6) (OT_APPL_SYS_TYPE)	Unique
Grupo(128) (OT_GRP)	es responsable informático de	está bajo la responsabilidad informática de(148) (CT_IS_DP_RESP_1)	Función(22) (OT_FUNC)	Unique



Source Object Type	Relationship Type (active)	Relationship Type (passive)	Target Object Type	Possible Number of Connections
Grupo(128) (OT_GRP)	proporciona	es proporcionado por(399) (CT_PROVIDES)	Clúster/Modelo de datos(14) (OT_CLST)	Unique
Grupo(128) (OT_GRP)	proporciona	es proporcionado por(399) (CT_PROVIDES)	Evento(18) (OT_EVT)	Unique
Grupo(128) (OT_GRP)	proporciona	es proporcionado por(399) (CT_PROVIDES)	Portador de información(27) (OT_INFO_CARR)	Unique
Grupo(128) (OT_GRP)	puede ser usuario	puede ser usado por(230) (CT_CAN_BE_USER)	Tipo de sistema de aplicación(6) (OT_APPL_SYS_TYPE)	Unique
Grupo(128) (OT_GRP)	requiere	es requerido por(279) (CT_REQU)	Categoría de conocimiento(230) (OT_KNWLDG_CAT)	Unique
Grupo(128) (OT_GRP)	tiene función consultante en	es apoyado consultivamente por(358) (CT_HAS_CONSULT_ROLE_IN_2)	Función(22) (OT_FUNC)	Unique
Instancia del número indicador(244) (OT_KPI)	se mide a la entrada	provoca medición(574) (CT_IS_MEASURED_WHEN_OCCURRING)	Evento(18) (OT_EVT)	Unique
Package(187) (OT_PACK)	contains	is contained by(421) (CT_CONTAINS)	Función(22) (OT_FUNC)	Unique



Source Object Type	Relationship Type (active)	Relationship Type (passive)	Target Object Type	Possible Number of Connections
Package(187) (OT_PACK)	es entrada para	tiene como entrada(49) (CT_IS_INP_FOR)	Función(22) (OT_FUNC)	Unique
Pantalla(31) (OT_SCRN)	crea	es generado por(44) (CT_CRT_1)	Evento(18) (OT_EVT)	Unique
Pantalla(31) (OT_SCRN)	puede utilizar	puede ser empleado por(125) (CT_CAN_USE_1)	Atributo MRE(19) (OT_ERM_ATTR)	Unique
Pantalla(31) (OT_SCRN)	puede utilizar	puede ser empleado por(125) (CT_CAN_USE_1)	Class(90) (OT_CLS)	Unique
Pantalla(31) (OT_SCRN)	puede utilizar	puede ser empleado por(125) (CT_CAN_USE_1)	Clúster/Modelo de datos(14) (OT_CLST)	Unique
Pantalla(31) (OT_SCRN)	puede utilizar	puede ser empleado por(125) (CT_CAN_USE_1)	Tipo de entidad(17) (OT_ENT_TYPE)	Unique
Pantalla(31) (OT_SCRN)	puede utilizar	puede ser empleado por(125) (CT_CAN_USE_1)	Tipo de relación(11) (OT_RELSHP_TYPE)	Unique



Source Object Type	Relationship Type (active)	Relationship Type (passive)	Target Object Type	Possible Number of Connections
Pantalla(31) (OT_SCRN)	puede utilizar	puede ser empleado por(125) (CT_CAN_USE_1)	Término técnico(58) (OT_TECH_TRM)	Unique
Persona(46) (OT_PERS)	accede a	es accedido por(102) (CT_ACS_2)	Atributo MRE(19) (OT_ERM_ATTR)	Unique
Persona(46) (OT_PERS)	accede a	es accedido por(102) (CT_ACS_2)	Class(90) (OT_CLS)	Unique
Persona(46) (OT_PERS)	accede a	es accedido por(102) (CT_ACS_2)	Clúster/Modelo de datos(14) (OT_CLST)	Unique
Persona(46) (OT_PERS)	accede a	es accedido por(102) (CT_ACS_2)	Tipo de entidad(17) (OT_ENT_TYPE)	Unique
Persona(46) (OT_PERS)	accede a	es accedido por(102) (CT_ACS_2)	Tipo de relación(11) (OT_RELSHP_TYPE)	Unique
Persona(46) (OT_PERS)	accede a	es accedido por(102) (CT_ACS_2)	Término técnico(58) (OT_TECH_TRM)	Unique
Persona(46) (OT_PERS)	acepta	recibe asentimiento por(435) (CT_AGREES)	Función(22) (OT_FUNC)	Unique
Persona(46) (OT_PERS)	contribuye a	es editado en colaboración con(233) (CT_CONTR_TO_1)	Función(22) (OT_FUNC)	Unique



Source Object Type	Relationship Type (active)	Relationship Type (passive)	Target Object Type	Possible Number of Connections
Persona(46) (OT_PERS)	debe informar sobre el resultado de	el resultado se transmite por(255) (CT_MUST_INFO_ABT_RES)	Función(22) (OT_FUNC)	Unique
Persona(46) (OT_PERS)	debe ser informado en caso de cancelación	lleva a la notificación sobre la cancelación de(316) (CT_MUST_BE_INFO_ON_CNC_1)	Función(22) (OT_FUNC)	Unique
Persona(46) (OT_PERS)	debe ser informado sobre	el resultado se transmite a(266) (CT_MUST_BE_INFO_ABT_1)	Función(22) (OT_FUNC)	Unique
Persona(46) (OT_PERS)	decide sobre	es decidido por(232) (CT_DECID_ON)	Función(22) (OT_FUNC)	Unique
Persona(46) (OT_PERS)	dispone de	está disponible en(452) (CT_IS_AVAILABLE)	Categoría de conocimiento(230) (OT_KNWLDG_CAT)	Unique
Persona(46) (OT_PERS)	ejecuta	es ejecutado por medio de(65) (CT_EXEC_1)	Función(22) (OT_FUNC)	Unique
Persona(46) (OT_PERS)	es profesionalmente responsable de	está bajo la responsabilidad profesional de(220) (CT_IS_TECH_RESP_3)	Tipo de sistema de aplicación(6) (OT_APPL_SYS_TYPE)	Unique



Source Object Type	Relationship Type (active)	Relationship Type (passive)	Target Object Type	Possible Number of Connections
Persona(46) (OT_PERS)	es profesionalmente responsable de	está bajo responsabilidad profesional de(10) (CT_IS_TECH_RESP_1)	Función(22) (OT_FUNC)	Unique
Persona(46) (OT_PERS)	es propietario de	tiene propietario(271) (CT_IS_OWN)	Atributo MRE(19) (OT_ERM_ATTR)	Unique
Persona(46) (OT_PERS)	es propietario de	tiene propietario(271) (CT_IS_OWN)	Class(90) (OT_CLS)	Unique
Persona(46) (OT_PERS)	es propietario de	tiene propietario(271) (CT_IS_OWN)	Clúster/Modelo de datos(14) (OT_CLST)	Unique
Persona(46) (OT_PERS)	es propietario de	tiene propietario(271) (CT_IS_OWN)	Evento(18) (OT_EVT)	Unique
Persona(46) (OT_PERS)	es propietario de	tiene propietario(271) (CT_IS_OWN)	Tipo de entidad(17) (OT_ENT_TYPE)	Unique
Persona(46) (OT_PERS)	es propietario de	tiene propietario(271) (CT_IS_OWN)	Tipo de relación(11) (OT_RELSHP_TYPE)	Unique
Persona(46) (OT_PERS)	es propietario de	tiene propietario(271) (CT_IS_OWN)	Término técnico(58) (OT_TECH_TRM)	Unique
Persona(46) (OT_PERS)	es propietario ejemplar de	tiene propietario de ejemplar(272) (CT_IS_SPEC_OWN)	Atributo MRE(19) (OT_ERM_ATTR)	Unique



Source Object Type	Relationship Type (active)	Relationship Type (passive)	Target Object Type	Possible Number of Connections
Persona(46) (OT_PERS)	es responsable del desarrollo de	el desarrollo está bajo la responsabilidad de(231) (CT_IS_RESP_FOR_DEV_2)	Tipo de sistema de aplicación(6) (OT_APPL_SYS_TYPE)	Unique
Persona(46) (OT_PERS)	es responsable informático de	está bajo la responsabilidad informática de(148) (CT_IS_DP_RESP_1)	Función(22) (OT_FUNC)	Unique
Persona(46) (OT_PERS)	proporciona	es proporcionado por(399) (CT_PROVIDES)	Evento(18) (OT_EVT)	Unique
Persona(46) (OT_PERS)	puede ser usuario	puede ser usado por(230) (CT_CAN_BE_USER)	Tipo de sistema de aplicación(6) (OT_APPL_SYS_TYPE)	Unique
Persona(46) (OT_PERS)	requiere	es requerido por(279) (CT_REQU)	Categoría de conocimiento(230) (OT_KNWLDG_CAT)	Unique
Persona(46) (OT_PERS)	tiene función consultante en	es apoyado consultivamente por(355) (CT_HAS_CONSULT_ROLE_IN_1)	Función(22) (OT_FUNC)	Unique
Portador de información(27) (OT_INFO_CARR)	es utilizado por	aprovecha(400) (CT_IS_USED_OF)	Grupo(128) (OT_GRP)	Unique



Source Object Type	Relationship Type (active)	Relationship Type (passive)	Target Object Type	Possible Number of Connections
Portador de información(27) (OT_INFO_CARR)	es utilizado por	aprovecha(400) (CT_IS_USED_OF)	Puesto(45) (OT_POS)	Unique
Portador de información(27) (OT_INFO_CARR)	es utilizado por	aprovecha(400) (CT_IS_USED_OF)	Rol(78) (OT_PERS_TYPE)	Unique
Portador de información(27) (OT_INFO_CARR)	es utilizado por	aprovecha(400) (CT_IS_USED_OF)	Unidad organizativa(43) (OT_ORG_UNIT)	Unique
Portador de información(27) (OT_INFO_CARR)	proporciona entrada para	recibe entrada de(53) (CT_PROV_INP_FOR)	Función(22) (OT_FUNC)	Unique
Portador de información(27) (OT_INFO_CARR)	proporciona entrada para	recibe entrada de(53) (CT_PROV_INP_FOR)	Tipo de sistema de aplicación(6) (OT_APPL_SYS_TYPE)	Unique
Prestación/Producto(153) (OT_PERF)	es consumido por	consume(443) (CT_IS_USED_BY_1)	Función(22) (OT_FUNC)	Unique
Prestación/Producto(153) (OT_PERF)	es empleado por	emplea(441) (CT_IS_USED_BY)	Función(22) (OT_FUNC)	Unique
Prestación/Producto(153) (OT_PERF)	es entrada para	tiene como entrada(49) (CT_IS_INP_FOR)	Función(22) (OT_FUNC)	Unique
Prestación/Producto(153) (OT_PERF)	se compara a	se compara a(322) (CT_IS_CMP_TO)	Evento(18) (OT_EVT)	Unique



Source Object Type	Relationship Type (active)	Relationship Type (passive)	Target Object Type	Possible Number of Connections
Puesto(45) (OT_POS)	accede a	es accedido por(102) (CT_ACS_2)	Atributo MRE(19) (OT_ERM_ATTR)	Unique
Puesto(45) (OT_POS)	accede a	es accedido por(102) (CT_ACS_2)	Class(90) (OT_CLS)	Unique
Puesto(45) (OT_POS)	accede a	es accedido por(102) (CT_ACS_2)	Clúster/Modelo de datos(14) (OT_CLST)	Unique
Puesto(45) (OT_POS)	accede a	es accedido por(102) (CT_ACS_2)	Tipo de entidad(17) (OT_ENT_TYPE)	Unique
Puesto(45) (OT_POS)	accede a	es accedido por(102) (CT_ACS_2)	Tipo de relación(11) (OT_RELSHP_TYPE)	Unique
Puesto(45) (OT_POS)	accede a	es accedido por(102) (CT_ACS_2)	Término técnico(58) (OT_TECH_TRM)	Unique
Puesto(45) (OT_POS)	acepta	recibe asentimiento por(435) (CT_AGREES)	Función(22) (OT_FUNC)	Unique
Puesto(45) (OT_POS)	contribuye a	es editado en colaboración con(233) (CT_CONTR_TO_1)	Función(22) (OT_FUNC)	Unique
Puesto(45) (OT_POS)	debe informar sobre el resultado de	el resultado se transmite por(255) (CT_MUST_INFO_AB_T_RES)	Función(22) (OT_FUNC)	Unique



Source Object Type	Relationship Type (active)	Relationship Type (passive)	Target Object Type	Possible Number of Connections
Puesto(45) (OT_POS)	debe ser informado en caso de cancelación	lleva a la notificación sobre la cancelación de(316) (CT_MUST_BE_INFONONCNC_1)	Función(22) (OT_FUNC)	Unique
Puesto(45) (OT_POS)	debe ser informado sobre	el resultado se transmite a(266) (CT_MUST_BE_INFONABT_1)	Función(22) (OT_FUNC)	Unique
Puesto(45) (OT_POS)	decide sobre	es decidido por(232) (CT_DECIDON)	Función(22) (OT_FUNC)	Unique
Puesto(45) (OT_POS)	dispone de	está disponible en(452) (CT_IS_AVAILABLE)	Categoría de conocimiento(230) (OT_KNWLDCAT)	Unique
Puesto(45) (OT_POS)	ejecuta	es ejecutado por medio de(65) (CT_EXEC_1)	Función(22) (OT_FUNC)	Unique
Puesto(45) (OT_POS)	es profesionalmente responsable de	está bajo la responsabilidad profesional de(220) (CT_IS_TECHRESP_3)	Tipo de sistema de aplicación(6) (OT_APPL_SYSTYPE)	Unique
Puesto(45) (OT_POS)	es profesionalmente responsable de	está bajo responsabilidad profesional de(10) (CT_IS_TECHRESP_1)	Función(22) (OT_FUNC)	Unique



Source Object Type	Relationship Type (active)	Relationship Type (passive)	Target Object Type	Possible Number of Connections
Puesto(45) (OT_POS)	es propietario de	tiene propietario(271) (CT_IS_OWN)	Atributo MRE(19) (OT_ERM_ATTR)	Unique
Puesto(45) (OT_POS)	es propietario de	tiene propietario(271) (CT_IS_OWN)	Class(90) (OT_CLS)	Unique
Puesto(45) (OT_POS)	es propietario de	tiene propietario(271) (CT_IS_OWN)	Clúster/Modelo de datos(14) (OT_CLST)	Unique
Puesto(45) (OT_POS)	es propietario de	tiene propietario(271) (CT_IS_OWN)	Evento(18) (OT_EVT)	Unique
Puesto(45) (OT_POS)	es propietario de	tiene propietario(271) (CT_IS_OWN)	Tipo de entidad(17) (OT_ENT_TYPE)	Unique
Puesto(45) (OT_POS)	es propietario de	tiene propietario(271) (CT_IS_OWN)	Tipo de relación(11) (OT_RELSHP_TYPE)	Unique
Puesto(45) (OT_POS)	es propietario de	tiene propietario(271) (CT_IS_OWN)	Término técnico(58) (OT_TECH_TRM)	Unique
Puesto(45) (OT_POS)	es propietario ejemplar de	tiene propietario de ejemplar(272) (CT_IS_SPEC_OWN)	Atributo MRE(19) (OT_ERM_ATTR)	Unique
Puesto(45) (OT_POS)	es responsable del desarrollo de	el desarrollo está bajo la responsabilidad de(231) (CT_IS_RESP_FOR_DEV_2)	Tipo de sistema de aplicación(6) (OT_APPL_SYS_TYPE)	Unique



Source Object Type	Relationship Type (active)	Relationship Type (passive)	Target Object Type	Possible Number of Connections
Puesto(45) (OT_POS)	es responsable informático de	está bajo la responsabilidad informática de(148) (CT_IS_DP_RES P_1)	Función(22) (OT_FUNC)	Unique
Puesto(45) (OT_POS)	proporciona	es proporcionado por(399) (CT_PROVIDES)	Clúster/Modelo de datos(14) (OT_CLST)	Unique
Puesto(45) (OT_POS)	proporciona	es proporcionado por(399) (CT_PROVIDES)	Evento(18) (OT_EVT)	Unique
Puesto(45) (OT_POS)	proporciona	es proporcionado por(399) (CT_PROVIDES)	Portador de información(27) (OT_INFO_CARR)	Unique
Puesto(45) (OT_POS)	puede ser usuario	puede ser usado por(230) (CT_CAN_BE_US ER)	Tipo de sistema de aplicación(6) (OT_APPL_SYS_ TYPE)	Unique
Puesto(45) (OT_POS)	requiere	es requerido por(279) (CT_REQU)	Categoría de conocimiento(230) (OT_KNWLDG_C AT)	Unique
Puesto(45) (OT_POS)	tiene función consultante en	es apoyado consultivamente por(355) (CT_HAS_CONS LT_ROLE_IN_1)	Función(22) (OT_FUNC)	Unique
Recurso general(145) (OT_GNRL_RES)	es consumido por	consume(443) (CT_IS_USED_B Y_1)	Función(22) (OT_FUNC)	Unique



Source Object Type	Relationship Type (active)	Relationship Type (passive)	Target Object Type	Possible Number of Connections
Recurso general(145) (OT_GNRL_RES)	es empleado por	emplea(441) (CT_IS_USED_BY)	Función(22) (OT_FUNC)	Unique
Recurso general(145) (OT_GNRL_RES)	está definido	puede ser editado por/con(327) (CT_IS_DEF_2)	Función(22) (OT_FUNC)	Unique
Recurso general(145) (OT_GNRL_RES)	se compara a	se compara a(322) (CT_IS_CMP_TO)	Evento(18) (OT_EVT)	Unique
Regla(50) (OT_RULE)	activa	es activado por(43) (CT_ACTIV_1)	Función(22) (OT_FUNC)	Unique
Regla(50) (OT_RULE)	enlaza	es enlazado por(54) (CT_LNK_2)	Regla(50) (OT_RULE)	Unique
Regla(50) (OT_RULE)	lleva a	es dependiente de(117) (CT_LEADS_TO_2)	Evento(18) (OT_EVT)	Unique
Risk(159) (OT_RISK)	aparece en	tiene(507) (CT_OCCUR)	Función(22) (OT_FUNC)	Unique
Rol(78) (OT_PERS_TYPE)	accede a	es accedido por(234) (CT_CAN_ACS)	Atributo MRE(19) (OT_ERM_ATTR)	Unique
Rol(78) (OT_PERS_TYPE)	accede a	es accedido por(102) (CT_ACS_2)	Class(90) (OT_CLS)	Unique
Rol(78) (OT_PERS_TYPE)	accede a	es accedido por(234) (CT_CAN_ACS)	Clúster/Modelo de datos(14) (OT_CLST)	Unique
Rol(78) (OT_PERS_TYPE)	accede a	es accedido por(234) (CT_CAN_ACS)	Tipo de entidad(17) (OT_ENT_TYPE)	Unique



Source Object Type	Relationship Type (active)	Relationship Type (passive)	Target Object Type	Possible Number of Connections
Rol(78) (OT_PERS_TYPE)	accede a	es accedido por(234) (CT_CAN_ACS)	Tipo de relación(11) (OT_RELSHP_TYPE)	Unique
Rol(78) (OT_PERS_TYPE)	accede a	es accedido por(234) (CT_CAN_ACS)	Término técnico(58) (OT_TECH_TRM)	Unique
Rol(78) (OT_PERS_TYPE)	acepta	recibe asentimiento por(435) (CT_AGREES)	Función(22) (OT_FUNC)	Unique
Rol(78) (OT_PERS_TYPE)	contribuye a	es editado en colaboración con(324) (CT_CONTR_TO_2)	Función(22) (OT_FUNC)	Unique
Rol(78) (OT_PERS_TYPE)	debe informar sobre el resultado de	el resultado se transmite por(325) (CT_MUST_INFO_AB_T_RES_OF)	Función(22) (OT_FUNC)	Unique
Rol(78) (OT_PERS_TYPE)	debe ser informado en caso de cancelación	lleva a la notificación sobre la cancelación de(352) (CT_MUST_BE_I_NFO_ON_CNC_2)	Función(22) (OT_FUNC)	Unique
Rol(78) (OT_PERS_TYPE)	debe ser informado sobre	el resultado se transmite a(326) (CT_MUST_BE_I_NFO_AB_T_2)	Función(22) (OT_FUNC)	Unique



Source Object Type	Relationship Type (active)	Relationship Type (passive)	Target Object Type	Possible Number of Connections
Rol(78) (OT_PERS_TYPE)	decide sobre	es decidido por(323) (CT_DECD_ON)	Función(22) (OT_FUNC)	Unique
Rol(78) (OT_PERS_TYPE)	dispone de	está disponible en(452) (CT_IS_AVAILAB LE)	Categoría de conocimiento(230) (OT_KNWLDG_C AT)	Unique
Rol(78) (OT_PERS_TYPE)	ejecuta	es ejecutado por(218) (CT_EXEC_2)	Función(22) (OT_FUNC)	Unique
Rol(78) (OT_PERS_TYPE)	es profesionalment e responsable de	está bajo la responsabilidad profesional de(220) (CT_IS_TECH_R ESP_3)	Función(22) (OT_FUNC)	Unique
Rol(78) (OT_PERS_TYPE)	es profesionalment e responsable de	está bajo la responsabilidad profesional de(220) (CT_IS_TECH_R ESP_3)	Tipo de sistema de aplicación(6) (OT_APPL_SYS_ TYPE)	Unique
Rol(78) (OT_PERS_TYPE)	es propietario de	tiene propietario(271) (CT_IS_OWN)	Atributo MRE(19) (OT_ERM_ATTR)	Unique
Rol(78) (OT_PERS_TYPE)	es propietario de	tiene propietario(271) (CT_IS_OWN)	Class(90) (OT_CLS)	Unique
Rol(78) (OT_PERS_TYPE)	es propietario de	tiene propietario(271) (CT_IS_OWN)	Clúster/Modelo de datos(14) (OT_CLST)	Unique
Rol(78) (OT_PERS_TYPE)	es propietario de	tiene propietario(271) (CT_IS_OWN)	Evento(18) (OT_EVT)	Unique



Source Object Type	Relationship Type (active)	Relationship Type (passive)	Target Object Type	Possible Number of Connections
Rol(78) (OT_PERS_TYPE)	es propietario de	tiene propietario(271) (CT_IS_OWN)	Tipo de entidad(17) (OT_ENT_TYPE)	Unique
Rol(78) (OT_PERS_TYPE)	es propietario de	tiene propietario(271) (CT_IS_OWN)	Tipo de relación(11) (OT_RELSHP_TYPE)	Unique
Rol(78) (OT_PERS_TYPE)	es propietario de	tiene propietario(271) (CT_IS_OWN)	Término técnico(58) (OT_TECH_TRM)	Unique
Rol(78) (OT_PERS_TYPE)	es responsable del desarrollo de	el desarrollo está bajo la responsabilidad de(231) (CT_IS_RESP_FOR_DEV_2)	Tipo de sistema de aplicación(6) (OT_APPL_SYS_TYPE)	Unique
Rol(78) (OT_PERS_TYPE)	es responsable informático de	está bajo la responsabilidad informática de(219) (CT_IS_DP_RESP_2)	Función(22) (OT_FUNC)	Unique
Rol(78) (OT_PERS_TYPE)	proporciona	es proporcionado por(399) (CT_PROVIDES)	Clúster/Modelo de datos(14) (OT_CLST)	Unique
Rol(78) (OT_PERS_TYPE)	proporciona	es proporcionado por(399) (CT_PROVIDES)	Evento(18) (OT_EVT)	Unique
Rol(78) (OT_PERS_TYPE)	proporciona	es proporcionado por(399) (CT_PROVIDES)	Portador de información(27) (OT_INFO_CARR)	Unique



Source Object Type	Relationship Type (active)	Relationship Type (passive)	Target Object Type	Possible Number of Connections
Rol(78) (OT_PERS_TYPE)	puede ser usuario	puede ser usado por(230) (CT_CAN_BE_USER)	Tipo de sistema de aplicación(6) (OT_APPL_SYS_TYPE)	Unique
Rol(78) (OT_PERS_TYPE)	requiere	es requerido por(279) (CT_REQU)	Categoría de conocimiento(230) (OT_KNWLDG_CAT)	Unique
Rol(78) (OT_PERS_TYPE)	tiene función consultante en	es apoyado consultivamente por(358) (CT_HAS_CONSULT_ROLE_IN_2)	Función(22) (OT_FUNC)	Unique
Tipo de entidad(17) (OT_ENT_TYPE)	es administrado por	administra(317) (CT_IS_MAN_BY)	Tipo de sistema de aplicación(6) (OT_APPL_SYS_TYPE)	Unique
Tipo de entidad(17) (OT_ENT_TYPE)	es aprobado por	aprueba(222) (CT_IS_GRANT_BY)	Función(22) (OT_FUNC)	Unique
Tipo de entidad(17) (OT_ENT_TYPE)	es entrada para	tiene como entrada(49) (CT_IS_INP_FOR)	Función(22) (OT_FUNC)	Unique
Tipo de entidad(17) (OT_ENT_TYPE)	es examinado por	comprueba(223) (CT_IS_CHKD_BY)	Función(22) (OT_FUNC)	Unique
Tipo de entidad(17) (OT_ENT_TYPE)	se encuentra sobre	tiene informaciones sobre(86) (CT_LIES_ON)	Portador de información(27) (OT_INFO_CARR)	Unique
Tipo de entidad(17) (OT_ENT_TYPE)	tiene estado	es estado de(75) (CT_HAS_STATE)	Evento(18) (OT_EVT)	Unique



Source Object Type	Relationship Type (active)	Relationship Type (passive)	Target Object Type	Possible Number of Connections
Tipo de equipo de almacén(117) (OT_WH_EQUIP_TYPE)	puede abarcar	puede pertenecer a(249) (CT_CAN_SUBS_4)	Tipo de sistema de aplicación(6) (OT_APPL_SYS_TYPE)	Unique
Tipo de material(126) (OT_MAT_TYPE)	se consume parcialmente	consumo en parte(275) (CT_IS_PARTLY_CONS_BY)	Función(22) (OT_FUNC)	Unique
Tipo de medio auxiliar técnico(119) (OT_TECH_OP_SUPPLY_TYPE)	puede abarcar	puede pertenecer a(249) (CT_CAN_SUBS_4)	Tipo de sistema de aplicación(6) (OT_APPL_SYS_TYPE)	Unique
Tipo de medio de producción(116) (OT_OP_RES_TYPE)	es medio de producción de	tiene medios de producción(277) (CT_IS_PROD_FACT_OF)	Función(22) (OT_FUNC)	Unique
Tipo de medio de producción(116) (OT_OP_RES_TYPE)	puede abarcar	puede pertenecer a(249) (CT_CAN_SUBS_4)	Tipo de sistema de aplicación(6) (OT_APPL_SYS_TYPE)	Unique
Tipo de relación(11) (OT_RELSHP_TYPE)	es administrado por	administra(317) (CT_IS_MAN_BY)	Tipo de sistema de aplicación(6) (OT_APPL_SYS_TYPE)	Unique
Tipo de relación(11) (OT_RELSHP_TYPE)	es aprobado por	aprueba(222) (CT_IS_GRANT_BY)	Función(22) (OT_FUNC)	Unique
Tipo de relación(11) (OT_RELSHP_TYPE)	es entrada para	tiene como entrada(49) (CT_IS_INP_FOR)	Función(22) (OT_FUNC)	Unique



Source Object Type	Relationship Type (active)	Relationship Type (passive)	Target Object Type	Possible Number of Connections
Tipo de relación(11) (OT_RELSHP_TYPE)	es examinado por	comprueba(223) (CT_IS_CHKD_BY)	Función(22) (OT_FUNC)	Unique
Tipo de relación(11) (OT_RELSHP_TYPE)	se encuentra sobre	tiene informaciones sobre(86) (CT_LIES_ON)	Portador de información(27) (OT_INFO_CARR)	Unique
Tipo de relación(11) (OT_RELSHP_TYPE)	tiene estado	es estado de(75) (CT_HAS_STATE)	Evento(18) (OT_EVT)	Unique
Tipo de sistema de aplicación(6) (OT_APPL_SYS_TYPE)	apoya	es apoyado por(221) (CT_CAN_SUPP_1)	Función(22) (OT_FUNC)	Unique
Tipo de sistema de aplicación(6) (OT_APPL_SYS_TYPE)	crea	es generado por(44) (CT_CRT_1)	Evento(18) (OT_EVT)	Unique
Tipo de sistema de aplicación(6) (OT_APPL_SYS_TYPE)	crea salida para	es medio de salida para(28) (CT_CRT_OUT_TO)	Portador de información(27) (OT_INFO_CARR)	Unique
Tipo de sistema de aplicación(6) (OT_APPL_SYS_TYPE)	emplea	es empleado por(60) (CT_USE_1)	Class(90) (OT_CLS)	Unique
Tipo de sistema de aplicación(6) (OT_APPL_SYS_TYPE)	puede utilizar	puede ser empleado por(125) (CT_CAN_USE_1)	Atributo MRE(19) (OT_ERM_ATTR)	Unique



Source Object Type	Relationship Type (active)	Relationship Type (passive)	Target Object Type	Possible Number of Connections
Tipo de sistema de aplicación(6) (OT_APPL_SYS_TYPE)	puede utilizar	puede ser empleado por(125) (CT_CAN_USE_1)	Class(90) (OT_CLS)	Unique
Tipo de sistema de aplicación(6) (OT_APPL_SYS_TYPE)	puede utilizar	puede ser empleado por(125) (CT_CAN_USE_1)	Clúster/Modelo de datos(14) (OT_CLST)	Unique
Tipo de sistema de aplicación(6) (OT_APPL_SYS_TYPE)	puede utilizar	puede ser empleado por(125) (CT_CAN_USE_1)	Tipo de entidad(17) (OT_ENT_TYPE)	Unique
Tipo de sistema de aplicación(6) (OT_APPL_SYS_TYPE)	puede utilizar	puede ser empleado por(125) (CT_CAN_USE_1)	Tipo de relación(11) (OT_RELSHP_TYPE)	Unique
Tipo de sistema de aplicación(6) (OT_APPL_SYS_TYPE)	puede utilizar	puede ser empleado por(125) (CT_CAN_USE_1)	Término técnico(58) (OT_TECH_TRM)	Unique
Tipo de sistema de transporte(118) (OT_TRNSP_SYS_TYPE)	puede abarcar	puede pertenecer a(249) (CT_CAN_SUBS_4)	Tipo de sistema de aplicación(6) (OT_APPL_SYS_TYPE)	Unique
Término técnico(58) (OT_TECH_TRM)	es aprobado por	aprueba(222) (CT_IS_GRANT_BY)	Función(22) (OT_FUNC)	Unique



Source Object Type	Relationship Type (active)	Relationship Type (passive)	Target Object Type	Possible Number of Connections
Término técnico(58) (OT_TECH_TRM)	es entrada para	tiene como entrada(49) (CT_IS_INP_FOR)	Función(22) (OT_FUNC)	Unique
Término técnico(58) (OT_TECH_TRM)	es examinado por	comprueba(223) (CT_IS_CHKD_BY)	Función(22) (OT_FUNC)	Unique
Término técnico(58) (OT_TECH_TRM)	se encuentra sobre	tiene informaciones sobre(86) (CT_LIES_ON)	Portador de información(27) (OT_INFO_CARR)	Unique
Término técnico(58) (OT_TECH_TRM)	tiene estado	es estado de(75) (CT_HAS_STATE)	Evento(18) (OT_EVT)	Unique
Unidad organizativa(43) (OT_ORG_UNIT)	accede a	es accedido por(102) (CT_ACS_2)	Atributo MRE(19) (OT_ERM_ATTR)	Unique
Unidad organizativa(43) (OT_ORG_UNIT)	accede a	es accedido por(102) (CT_ACS_2)	Class(90) (OT_CLS)	Unique
Unidad organizativa(43) (OT_ORG_UNIT)	accede a	es accedido por(102) (CT_ACS_2)	Clúster/Modelo de datos(14) (OT_CLST)	Unique
Unidad organizativa(43) (OT_ORG_UNIT)	accede a	es accedido por(102) (CT_ACS_2)	Tipo de entidad(17) (OT_ENT_TYPE)	Unique
Unidad organizativa(43) (OT_ORG_UNIT)	accede a	es accedido por(102) (CT_ACS_2)	Tipo de relación(11) (OT_RELSHP_TYPE)	Unique
Unidad organizativa(43) (OT_ORG_UNIT)	accede a	es accedido por(102) (CT_ACS_2)	Término técnico(58) (OT_TECH_TRM)	Unique



Source Object Type	Relationship Type (active)	Relationship Type (passive)	Target Object Type	Possible Number of Connections
Unidad organizativa(43) (OT_ORG_UNIT)	acepta	recibe asentimiento por(435) (CT_AGREES)	Función(22) (OT_FUNC)	Unique
Unidad organizativa(43) (OT_ORG_UNIT)	contribuye a	es editado en colaboración con(233) (CT_CONTR_TO_1)	Función(22) (OT_FUNC)	Unique
Unidad organizativa(43) (OT_ORG_UNIT)	debe informar sobre el resultado de	el resultado se transmite por(255) (CT_MUST_INFO_AB_T_RES)	Función(22) (OT_FUNC)	Unique
Unidad organizativa(43) (OT_ORG_UNIT)	debe ser informado en caso de cancelación	lleva a la notificación sobre la cancelación de(316) (CT_MUST_BE_I NFO_ON_CNC_1)	Función(22) (OT_FUNC)	Unique
Unidad organizativa(43) (OT_ORG_UNIT)	debe ser informado sobre	el resultado se transmite a(266) (CT_MUST_BE_I NFO_AB_T_1)	Función(22) (OT_FUNC)	Unique
Unidad organizativa(43) (OT_ORG_UNIT)	decide sobre	es decidido por(232) (CT_DECID_ON)	Función(22) (OT_FUNC)	Unique
Unidad organizativa(43) (OT_ORG_UNIT)	dispone de	está disponible en(452) (CT_IS_AVAILAB LE)	Categoría de conocimiento(230) (OT_KNWLDG_C AT)	Unique



Source Object Type	Relationship Type (active)	Relationship Type (passive)	Target Object Type	Possible Number of Connections
Unidad organizativa(43) (OT_ORG_UNIT)	ejecuta	es ejecutado por medio de(65) (CT_EXEC_1)	Función(22) (OT_FUNC)	Unique
Unidad organizativa(43) (OT_ORG_UNIT)	es profesionalment e responsable de	está bajo la responsabilidad profesional de(220) (CT_IS_TECH_RESP_3)	Tipo de sistema de aplicación(6) (OT_APPL_SYS_TYPE)	Unique
Unidad organizativa(43) (OT_ORG_UNIT)	es profesionalment e responsable de	está bajo responsabilidad profesional de(10) (CT_IS_TECH_RESP_1)	Función(22) (OT_FUNC)	Unique
Unidad organizativa(43) (OT_ORG_UNIT)	es propietario de	tiene propietario(271) (CT_IS_OWN)	Atributo MRE(19) (OT_ERM_ATTR)	Unique
Unidad organizativa(43) (OT_ORG_UNIT)	es propietario de	tiene propietario(271) (CT_IS_OWN)	Class(90) (OT_CLS)	Unique
Unidad organizativa(43) (OT_ORG_UNIT)	es propietario de	tiene propietario(271) (CT_IS_OWN)	Clúster/Modelo de datos(14) (OT_CLST)	Unique
Unidad organizativa(43) (OT_ORG_UNIT)	es propietario de	tiene propietario(271) (CT_IS_OWN)	Evento(18) (OT_EVT)	Unique
Unidad organizativa(43) (OT_ORG_UNIT)	es propietario de	tiene propietario(271) (CT_IS_OWN)	Tipo de entidad(17) (OT_ENT_TYPE)	Unique
Unidad organizativa(43) (OT_ORG_UNIT)	es propietario de	tiene propietario(271) (CT_IS_OWN)	Tipo de relación(11) (OT_RELSHP_TYPE)	Unique



Source Object Type	Relationship Type (active)	Relationship Type (passive)	Target Object Type	Possible Number of Connections
Unidad organizativa(43) (OT_ORG_UNIT)	es propietario de	tiene propietario(271) (CT_IS_OWN)	Término técnico(58) (OT_TECH_TRM)	Unique
Unidad organizativa(43) (OT_ORG_UNIT)	es propietario ejemplar de	tiene propietario de ejemplar(272) (CT_IS_SPEC_O WN)	Atributo MRE(19) (OT_ERM_ATTR)	Unique
Unidad organizativa(43) (OT_ORG_UNIT)	es propietario ejemplar de	tiene propietario de ejemplar(272) (CT_IS_SPEC_O WN)	Clúster/Modelo de datos(14) (OT_CLST)	Unique
Unidad organizativa(43) (OT_ORG_UNIT)	es responsable del desarrollo de	el desarrollo está bajo la responsabilidad de(231) (CT_IS_RESP_F OR_DEV_2)	Tipo de sistema de aplicación(6) (OT_APPL_SYS_ TYPE)	Unique
Unidad organizativa(43) (OT_ORG_UNIT)	es responsable informático de	está bajo la responsabilidad informática de(148) (CT_IS_DP_RES P_1)	Función(22) (OT_FUNC)	Unique
Unidad organizativa(43) (OT_ORG_UNIT)	proporciona	es proporcionado por(399) (CT_PROVIDES)	Clúster/Modelo de datos(14) (OT_CLST)	Unique
Unidad organizativa(43) (OT_ORG_UNIT)	proporciona	es proporcionado por(399) (CT_PROVIDES)	Evento(18) (OT_EVT)	Unique



Source Object Type	Relationship Type (active)	Relationship Type (passive)	Target Object Type	Possible Number of Connections
Unidad organizativa(43) (OT_ORG_UNIT)	proporciona	es proporcionado por(399) (CT_PROVIDES)	Portador de información(27) (OT_INFO_CARR)	Unique
Unidad organizativa(43) (OT_ORG_UNIT)	puede ser usuario	puede ser usado por(230) (CT_CAN_BE_USER)	Tipo de sistema de aplicación(6) (OT_APPL_SYSTYPE)	Unique
Unidad organizativa(43) (OT_ORG_UNIT)	requiere	es requerido por(279) (CT_REQU)	Categoría de conocimiento(230) (OT_KNWLDG_CAT)	Unique
Unidad organizativa(43) (OT_ORG_UNIT)	tiene función consultante en	es apoyado consultivamente por(355) (CT_HAS_CONSULT_ROLE_IN_1)	Función(22) (OT_FUNC)	Unique

Assignment Relationships

Source Object Type	Relationship Type (active)	Relationship Type (passive)	Target Object Type	Possible Number of Connections
Función(22) (OT_FUNC)	es superior respecto del proceso	es subordinado respecto del proceso(39) (CT_IS_PRCSORNT_SUPER)	Función(22) (OT_FUNC)	Unique



3.2.111 IT architecture mapping

Source Object Type	Relationship Type (active)	Relationship Type (passive)	Target Object Type	Possible Number of Connections
Elemento de arquitectura(343) (OT_ARCH_ELEMENT)	pertenece a	abarca(87) (CT_BELONGS_TO_1)	Elemento de clasificación(232) (OT_STRCT_ELEMENT)	Unique

3.2.112 IT architecture matrix

Source Object Type	Relationship Type (active)	Relationship Type (passive)	Target Object Type	Possible Number of Connections
Clase de componente de hardware(25) (OT_HW_CMP_CLASSES)	pertenece a	abarca(87) (CT_BELONGS_TO_1)	Elemento de arquitectura(343) (OT_ARCH_ELEMENT)	Unique
Clase de componente de hardware(25) (OT_HW_CMP_CLASSES)	pertenece a	abarca(87) (CT_BELONGS_TO_1)	Elemento de clasificación(232) (OT_STRCT_ELEMENT)	Unique
Clase de conexión de red(80) (OT_NW_LINE_CLASSES)	pertenece a	abarca(87) (CT_BELONGS_TO_1)	Elemento de arquitectura(343) (OT_ARCH_ELEMENT)	Unique
Clase de conexión de red(80) (OT_NW_LINE_CLASSES)	pertenece a	abarca(87) (CT_BELONGS_TO_1)	Elemento de clasificación(232) (OT_STRCT_ELEMENT)	Unique



Source Object Type	Relationship Type (active)	Relationship Type (passive)	Target Object Type	Possible Number of Connections
Clase de nodo de red(77) (OT_NW_NODE_CLS)	pertenece a	abarca(87) (CT_BELONGS_TO_1)	Elemento de arquitectura(343) (OT_ARCH_ELEMENT)	Unique
Clase de nodo de red(77) (OT_NW_NODE_CLS)	pertenece a	abarca(87) (CT_BELONGS_TO_1)	Elemento de clasificación(232) (OT_STRCT_ELEMENT)	Unique
Clase de red(42) (OT_NW_CLS)	pertenece a	abarca(87) (CT_BELONGS_TO_1)	Elemento de arquitectura(343) (OT_ARCH_ELEMENT)	Unique
Clase de red(42) (OT_NW_CLS)	pertenece a	abarca(87) (CT_BELONGS_TO_1)	Elemento de clasificación(232) (OT_STRCT_ELEMENT)	Unique
Clase de sistema de aplicación(7) (OT_APPL_SYS_CLS)	pertenece a	abarca(87) (CT_BELONGS_TO_1)	Elemento de arquitectura(343) (OT_ARCH_ELEMENT)	Unique
Clase de sistema de aplicación(7) (OT_APPL_SYS_CLS)	pertenece a	abarca(87) (CT_BELONGS_TO_1)	Elemento de clasificación(232) (OT_STRCT_ELEMENT)	Unique
Clúster/Modelo de datos(14) (OT_CLST)	pertenece a	abarca(87) (CT_BELONGS_TO_1)	Elemento de arquitectura(343) (OT_ARCH_ELEMENT)	Unique



Source Object Type	Relationship Type (active)	Relationship Type (passive)	Target Object Type	Possible Number of Connections
Clúster/Modelo de datos(14) (OT_CLST)	pertenece a	abarca(87) (CT_BELONGS_TO_1)	Elemento de clasificación(232) (OT_STRCT_ELEMENT)	Unique
Elemento de arquitectura(343) (OT_ARCH_ELEMENT)	pertenece a	abarca(87) (CT_BELONGS_TO_1)	Elemento de arquitectura(343) (OT_ARCH_ELEMENT)	Unique
Función(22) (OT_FUNC)	pertenece a	abarca(87) (CT_BELONGS_TO_1)	Elemento de arquitectura(343) (OT_ARCH_ELEMENT)	Unique
Función(22) (OT_FUNC)	pertenece a	abarca(87) (CT_BELONGS_TO_1)	Elemento de clasificación(232) (OT_STRCT_ELEMENT)	Unique
Lenguaje de programación(70) (OT_PRG_LNG)	pertenece a	abarca(87) (CT_BELONGS_TO_1)	Elemento de arquitectura(343) (OT_ARCH_ELEMENT)	Unique
Lenguaje de programación(70) (OT_PRG_LNG)	pertenece a	abarca(87) (CT_BELONGS_TO_1)	Elemento de clasificación(232) (OT_STRCT_ELEMENT)	Unique
Portador de información(27) (OT_INFO_CARR)	pertenece a	abarca(87) (CT_BELONGS_TO_1)	Elemento de arquitectura(343) (OT_ARCH_ELEMENT)	Unique



Source Object Type	Relationship Type (active)	Relationship Type (passive)	Target Object Type	Possible Number of Connections
Portador de información(27) (OT_INFO_CARR)	pertenece a	abarca(87) (CT_BELONGS_TO_1)	Elemento de clasificación(232) (OT_STRCT_ELEMENT)	Unique
Prestación/Producto(153) (OT_PERF)	pertenece a	abarca(87) (CT_BELONGS_TO_1)	Elemento de arquitectura(343) (OT_ARCH_ELEMENT)	Unique
Prestación/Producto(153) (OT_PERF)	pertenece a	abarca(87) (CT_BELONGS_TO_1)	Elemento de clasificación(232) (OT_STRCT_ELEMENT)	Unique
Registro(104) (OT_NW_PROT)	pertenece a	abarca(87) (CT_BELONGS_TO_1)	Elemento de arquitectura(343) (OT_ARCH_ELEMENT)	Unique
Registro(104) (OT_NW_PROT)	pertenece a	abarca(87) (CT_BELONGS_TO_1)	Elemento de clasificación(232) (OT_STRCT_ELEMENT)	Unique
Tipo de componente de hardware(24) (OT_HW_CMP_TYPE)	pertenece a	abarca(87) (CT_BELONGS_TO_1)	Elemento de arquitectura(343) (OT_ARCH_ELEMENT)	Unique
Tipo de componente de hardware(24) (OT_HW_CMP_TYPE)	pertenece a	abarca(87) (CT_BELONGS_TO_1)	Elemento de clasificación(232) (OT_STRCT_ELEMENT)	Unique



Source Object Type	Relationship Type (active)	Relationship Type (passive)	Target Object Type	Possible Number of Connections
Tipo de conexión de red(81) (OT_NW_LINE_TYPE)	pertenece a	abarca(87) (CT_BELONGS_TO_1)	Elemento de arquitectura(343) (OT_ARCH_ELEMENT)	Unique
Tipo de conexión de red(81) (OT_NW_LINE_TYPE)	pertenece a	abarca(87) (CT_BELONGS_TO_1)	Elemento de clasificación(232) (OT_STRCT_ELEMENT)	Unique
Tipo de nodo de red(40) (OT_NW_NODE_TYPE)	pertenece a	abarca(87) (CT_BELONGS_TO_1)	Elemento de arquitectura(343) (OT_ARCH_ELEMENT)	Unique
Tipo de nodo de red(40) (OT_NW_NODE_TYPE)	pertenece a	abarca(87) (CT_BELONGS_TO_1)	Elemento de clasificación(232) (OT_STRCT_ELEMENT)	Unique
Tipo de red(39) (OT_NW_TYPE)	pertenece a	abarca(87) (CT_BELONGS_TO_1)	Elemento de arquitectura(343) (OT_ARCH_ELEMENT)	Unique
Tipo de red(39) (OT_NW_TYPE)	pertenece a	abarca(87) (CT_BELONGS_TO_1)	Elemento de clasificación(232) (OT_STRCT_ELEMENT)	Unique
Tipo de servicio(294) (OT_FUNC_CLUSTER)	pertenece a	abarca(87) (CT_BELONGS_TO_1)	Elemento de arquitectura(343) (OT_ARCH_ELEMENT)	Unique



Source Object Type	Relationship Type (active)	Relationship Type (passive)	Target Object Type	Possible Number of Connections
Tipo de servicio(294) (OT_FUNC_CLUSTER)	pertenece a	abarca(87) (CT_BELONGS_TO_1)	Elemento de clasificación(232) (OT_STRUCT_ELEMENT)	Unique
Tipo de SGBD(15) (OT_DBMS_TYPE)	pertenece a	abarca(87) (CT_BELONGS_TO_1)	Elemento de arquitectura(343) (OT_ARCH_ELEMENT)	Unique
Tipo de SGBD(15) (OT_DBMS_TYPE)	pertenece a	abarca(87) (CT_BELONGS_TO_1)	Elemento de clasificación(232) (OT_STRUCT_ELEMENT)	Unique
Tipo de sistema de aplicación(6) (OT_APPL_SYS_TYPE)	pertenece a	abarca(87) (CT_BELONGS_TO_1)	Elemento de arquitectura(343) (OT_ARCH_ELEMENT)	Unique
Tipo de sistema de aplicación(6) (OT_APPL_SYS_TYPE)	pertenece a	abarca(87) (CT_BELONGS_TO_1)	Elemento de clasificación(232) (OT_STRUCT_ELEMENT)	Unique
Tipo de sistema operativo(10) (OT_OS_TYPE)	pertenece a	abarca(87) (CT_BELONGS_TO_1)	Elemento de arquitectura(343) (OT_ARCH_ELEMENT)	Unique
Tipo de sistema operativo(10) (OT_OS_TYPE)	pertenece a	abarca(87) (CT_BELONGS_TO_1)	Elemento de clasificación(232) (OT_STRUCT_ELEMENT)	Unique



Source Object Type	Relationship Type (active)	Relationship Type (passive)	Target Object Type	Possible Number of Connections
Término técnico(58) (OT_TECH_TRM)	pertenece a	abarca(87) (CT_BELONGS_TO_1)	Elemento de arquitectura(343) (OT_ARCH_ELEMENT)	Unique
Término técnico(58) (OT_TECH_TRM)	pertenece a	abarca(87) (CT_BELONGS_TO_1)	Elemento de clasificación(232) (OT_STRCT_ELEMENT)	Unique

Assignment Relationships

Source Object Type	Relationship Type (active)	Relationship Type (passive)	Target Object Type	Possible Number of Connections
Tipo de sistema de aplicación(6) (OT_APPL_SYS_TYPE)	emplea	es empleado por(60) (CT_USE_1)	Clúster/Modelo de datos(14) (OT_CLST)	Unique
Tipo de sistema de aplicación(6) (OT_APPL_SYS_TYPE)	emplea	es empleado por(60) (CT_USE_1)	Función(22) (OT_FUNC)	Unique
Tipo de sistema de aplicación(6) (OT_APPL_SYS_TYPE)	emplea	es empleado por(60) (CT_USE_1)	Portador de información(27) (OT_INFO_CARR)	Unique
Tipo de sistema de aplicación(6) (OT_APPL_SYS_TYPE)	emplea	es empleado por(60) (CT_USE_1)	Prestación/Producto(153) (OT_PERF)	Unique



Source Object Type	Relationship Type (active)	Relationship Type (passive)	Target Object Type	Possible Number of Connections
Tipo de sistema de aplicación(6) (OT_APPL_SYS_TYPE)	emplea	es empleado por(60) (CT_USE_1)	Registro(104) (OT_NW_PROT)	Unique
Tipo de sistema de aplicación(6) (OT_APPL_SYS_TYPE)	emplea	es empleado por(60) (CT_USE_1)	Tipo de sistema de aplicación(6) (OT_APPL_SYS_TYPE)	Unique
Tipo de sistema de aplicación(6) (OT_APPL_SYS_TYPE)	emplea	es empleado por(60) (CT_USE_1)	Término técnico(58) (OT_TECH_TRM)	Unique
Tipo de sistema de aplicación(6) (OT_APPL_SYS_TYPE)	puede ejecutarse en	puede ser plataforma para(158) (CT_CAN_RUN_ON)	Tipo de componente de hardware(24) (OT_HW_CMP_T YPE)	Unique

3.2.113 Jerarquía de competencias

Source Object Type	Relationship Type (active)	Relationship Type (passive)	Target Object Type	Possible Number of Connections
Condición de competencia(242) (OT_AUTH_CON)	abarca	pertenece a(239) (CT_SUBS_5)	Condición de competencia(242) (OT_AUTH_CON)	Unique
Condición de competencia(242) (OT_AUTH_CON)	es generalización de	es especialización de(479) (CT_GENERAL_2)	Condición de competencia(242) (OT_AUTH_CON)	Unique



3.2.114 Mapa de asistencia al proceso

Source Object Type	Relationship Type (active)	Relationship Type (passive)	Target Object Type	Possible Number of Connections
Clase de sistema de aplicación(7) (OT_APPL_SYS_CLS)	apoya	es apoyado por(221) (CT_CAN_SUPP_1)	Facultad(293) (OT_IS_FUNC)	Unique
Clase de sistema de aplicación(7) (OT_APPL_SYS_CLS)	apoya	es apoyado por(221) (CT_CAN_SUPP_1)	Función(22) (OT_FUNC)	Unique
Clase de sistema de aplicación(7) (OT_APPL_SYS_CLS)	apoya	es apoyado por(221) (CT_CAN_SUPP_1)	Prestación/Producto(153) (OT_PERF)	Unique
Clase de sistema de aplicación(7) (OT_APPL_SYS_CLS)	apoya	es apoyado por(221) (CT_CAN_SUPP_1)	Proceso principal(28) (OT_MAIN_PRCS)	Unique
Clase de sistema de aplicación(7) (OT_APPL_SYS_CLS)	apoya	es apoyado por(221) (CT_CAN_SUPP_1)	Tipo de servicio(294) (OT_FUNC_CLUSTER)	Unique
Clase de sistema de aplicación(7) (OT_APPL_SYS_CLS)	pertenece a la unidad de soporte de proceso	abarca(702) (CT_BELONGS_TO_PROC_SUPPORT_UNIT)	Unidad de soporte de proceso(367) (OT_PROCESS_SUPPORT_UNIT)	Unique
Clase de sistema de aplicación(7) (OT_APPL_SYS_CLS)	puede encontrarse en	puede ser emplazamiento de(165) (CT_CAN_BE_LOCATED)	Emplazamiento(54) (OT_LOC)	Unique



Source Object Type	Relationship Type (active)	Relationship Type (passive)	Target Object Type	Possible Number of Connections
Configuración de la facultad(391) (OT_CAPABILITY_CONFIGURATI ON)	pertenece a la unidad de soporte de proceso	abarca(702) (CT_BELONGS_T O_PROC_SUPPO RT_UNIT)	Unidad de soporte de proceso(367) (OT_PROCESS_SUPPORT_UNIT)	Unique
Configuración de la facultad(391) (OT_CAPABILITY_CONFIGURATI ON)	proporciona	es proporcionado por(399) (CT_PROVIDES)	Función(22) (OT_FUNC)	Unique
Configuración de la facultad(391) (OT_CAPABILITY_CONFIGURATI ON)	proporciona	es proporcionado por(399) (CT_PROVIDES)	Tipo de servicio(294) (OT_FUNC_CLUSTER)	Unique
Configuración de la facultad(391) (OT_CAPABILITY_CONFIGURATI ON)	puede encontrarse en	puede ser emplazamiento de(165) (CT_CAN_BE_LO C_AT)	Emplazamiento(54) (OT_LOC)	Unique
Configuración de la facultad(391) (OT_CAPABILITY_CONFIGURATI ON)	realiza	es realizado por(712) (CT_SOA_REALI ZES)	Facultad(293) (OT_IS_FUNC)	Unique
Grupo(128) (OT_GRP)	es usuario	es usado por(229) (CT_IS_USER_2)	Sistema de aplicación(64) (OT_APPL_SYS)	Unique
Grupo(128) (OT_GRP)	puede ser usuario	puede ser usado por(230) (CT_CAN_BE_US ER)	Clase de sistema de aplicación(7) (OT_APPL_SYS_C LS)	Unique



Source Object Type	Relationship Type (active)	Relationship Type (passive)	Target Object Type	Possible Number of Connections
Grupo(128) (OT_GRP)	puede ser usuario	puede ser usado por(230) (CT_CAN_BE_USER)	Tipo de sistema de aplicación(6) (OT_APPL_SYS_TYPE)	Unique
Grupo(128) (OT_GRP)	puede ser usuario	puede ser usado por(230) (CT_CAN_BE_USER)	Unidad de soporte de proceso(367) (OT_PROCESS_SUPPORT_UNIT)	Unique
Grupo(128) (OT_GRP)	utiliza	es utilizado por(124) (CT_USE_2)	Configuración de la facultad(391) (OT_CAPABILITY_CONFIGURATION)	Unique
Persona(46) (OT_PERS)	es usuario	es usado por(229) (CT_IS_USER_2)	Sistema de aplicación(64) (OT_APPL_SYS)	Unique
Persona(46) (OT_PERS)	puede ser usuario	puede ser usado por(230) (CT_CAN_BE_USER)	Clase de sistema de aplicación(7) (OT_APPL_SYS_CLS)	Unique
Persona(46) (OT_PERS)	puede ser usuario	puede ser usado por(230) (CT_CAN_BE_USER)	Tipo de sistema de aplicación(6) (OT_APPL_SYS_TYPE)	Unique
Persona(46) (OT_PERS)	puede ser usuario	puede ser usado por(230) (CT_CAN_BE_USER)	Unidad de soporte de proceso(367) (OT_PROCESS_SUPPORT_UNIT)	Unique
Persona(46) (OT_PERS)	utiliza	es utilizado por(124) (CT_USE_2)	Configuración de la facultad(391) (OT_CAPABILITY_CONFIGURATION)	Unique



Source Object Type	Relationship Type (active)	Relationship Type (passive)	Target Object Type	Possible Number of Connections
Puesto(45) (OT_POS)	es usuario	es usado por(229) (CT_IS_USER_2)	Sistema de aplicación(64) (OT_APPL_SYS)	Unique
Puesto(45) (OT_POS)	puede ser usuario	puede ser usado por(230) (CT_CAN_BE_USER)	Clase de sistema de aplicación(7) (OT_APPL_SYS_CLS)	Unique
Puesto(45) (OT_POS)	puede ser usuario	puede ser usado por(230) (CT_CAN_BE_USER)	Tipo de sistema de aplicación(6) (OT_APPL_SYS_TYPE)	Unique
Puesto(45) (OT_POS)	puede ser usuario	puede ser usado por(230) (CT_CAN_BE_USER)	Unidad de soporte de proceso(367) (OT_PROCESS_SUPPORT_UNIT)	Unique
Puesto(45) (OT_POS)	utiliza	es utilizado por(124) (CT_USE_2)	Configuración de la facultad(391) (OT_CAPABILITY_CONFIGURATION)	Unique
Rol(78) (OT_PERS_TYPE)	puede ser usuario	puede ser usado por(230) (CT_CAN_BE_USER)	Clase de sistema de aplicación(7) (OT_APPL_SYS_CLS)	Unique
Rol(78) (OT_PERS_TYPE)	puede ser usuario	puede ser usado por(230) (CT_CAN_BE_USER)	Sistema de aplicación(64) (OT_APPL_SYS)	Unique
Rol(78) (OT_PERS_TYPE)	puede ser usuario	puede ser usado por(230) (CT_CAN_BE_USER)	Tipo de sistema de aplicación(6) (OT_APPL_SYS_TYPE)	Unique



Source Object Type	Relationship Type (active)	Relationship Type (passive)	Target Object Type	Possible Number of Connections
Rol(78) (OT_PERS_TYPE)	puede ser usuario	puede ser usado por(230) (CT_CAN_BE_USER)	Unidad de soporte de proceso(367) (OT_PROCESS_SUPPORT_UNIT)	Unique
Rol(78) (OT_PERS_TYPE)	utiliza	es utilizado por(124) (CT_USE_2)	Configuración de la facultad(391) (OT_CAPABILITY_CONFIGURATION)	Unique
Sistema de aplicación(64) (OT_APPL_SYS)	apoya	es apoyado por(147) (CT_SUPP_3)	Facultad(293) (OT_IS_FUNC)	Unique
Sistema de aplicación(64) (OT_APPL_SYS)	apoya	es apoyado por(147) (CT_SUPP_3)	Función(22) (OT_FUNC)	Unique
Sistema de aplicación(64) (OT_APPL_SYS)	apoya	es apoyado por(147) (CT_SUPP_3)	Prestación/Producto(153) (OT_PERF)	Unique
Sistema de aplicación(64) (OT_APPL_SYS)	apoya	es apoyado por(147) (CT_SUPP_3)	Proceso principal(28) (OT_MAIN_PRCS)	Unique
Sistema de aplicación(64) (OT_APPL_SYS)	apoya	es apoyado por(147) (CT_SUPP_3)	Tipo de servicio(294) (OT_FUNC_CLUSTER)	Unique
Sistema de aplicación(64) (OT_APPL_SYS)	pertenece a la unidad de soporte de proceso	abarca(702) (CT_BELONGS_TO_PROC_SUPPORT_UNIT)	Unidad de soporte de proceso(367) (OT_PROCESS_SUPPORT_UNIT)	Unique



Source Object Type	Relationship Type (active)	Relationship Type (passive)	Target Object Type	Possible Number of Connections
Sistema de aplicación(64) (OT_APPL_SYS)	se encuentra en	es emplazamiento de(14) (CT_IS_LOC_AT_2)	Emplazamiento(54) (OT_LOC)	Unique
Tipo de sistema de aplicación(6) (OT_APPL_SYS_TYPE)	apoya	es apoyado por(221) (CT_CAN_SUPP_1)	Facultad(293) (OT_IS_FUNC)	Unique
Tipo de sistema de aplicación(6) (OT_APPL_SYS_TYPE)	apoya	es apoyado por(221) (CT_CAN_SUPP_1)	Función(22) (OT_FUNC)	Unique
Tipo de sistema de aplicación(6) (OT_APPL_SYS_TYPE)	apoya	es apoyado por(221) (CT_CAN_SUPP_1)	Prestación/Producto(153) (OT_PERF)	Unique
Tipo de sistema de aplicación(6) (OT_APPL_SYS_TYPE)	apoya	es apoyado por(221) (CT_CAN_SUPP_1)	Proceso principal(28) (OT_MAIN_PRCS)	Unique
Tipo de sistema de aplicación(6) (OT_APPL_SYS_TYPE)	apoya	es apoyado por(221) (CT_CAN_SUPP_1)	Tipo de servicio(294) (OT_FUNC_CLUSTER)	Unique
Tipo de sistema de aplicación(6) (OT_APPL_SYS_TYPE)	pertenece a la unidad de soporte de proceso	abarca(702) (CT_BELONGS_TO_PROC_SUPPORT_UNIT)	Unidad de soporte de proceso(367) (OT_PROCESS_SUPPORT_UNIT)	Unique
Tipo de sistema de aplicación(6) (OT_APPL_SYS_TYPE)	puede encontrarse en	puede ser emplazamiento de(165) (CT_CAN_BE_LOC_AT)	Emplazamiento(54) (OT_LOC)	Unique



Source Object Type	Relationship Type (active)	Relationship Type (passive)	Target Object Type	Possible Number of Connections
Tipo de unidad organizativa(44) (OT_ORG_UNIT_TYPE)	puede ser usuario	puede ser usado por(230) (CT_CAN_BE_USER)	Clase de sistema de aplicación(7) (OT_APPL_SYS_CLS)	Unique
Tipo de unidad organizativa(44) (OT_ORG_UNIT_TYPE)	puede ser usuario	puede ser usado por(230) (CT_CAN_BE_USER)	Sistema de aplicación(64) (OT_APPL_SYS)	Unique
Tipo de unidad organizativa(44) (OT_ORG_UNIT_TYPE)	puede ser usuario	puede ser usado por(230) (CT_CAN_BE_USER)	Tipo de sistema de aplicación(6) (OT_APPL_SYS_TYPE)	Unique
Tipo de unidad organizativa(44) (OT_ORG_UNIT_TYPE)	puede ser usuario	puede ser usado por(230) (CT_CAN_BE_USER)	Unidad de soporte de proceso(367) (OT_PROCESS_SUPPORT_UNIT)	Unique
Tipo de unidad organizativa(44) (OT_ORG_UNIT_TYPE)	utiliza	es utilizado por(124) (CT_USE_2)	Configuración de la facultad(391) (OT_CAPABILITY_CONFIGURATION)	Unique
Unidad de soporte de proceso(367) (OT_PROCESS_SUPPORT_UNIT)	apoya	es apoyado por(221) (CT_CAN_SUPP_1)	Facultad(293) (OT_IS_FUNC)	Unique
Unidad de soporte de proceso(367) (OT_PROCESS_SUPPORT_UNIT)	apoya	es apoyado por(221) (CT_CAN_SUPP_1)	Función(22) (OT_FUNC)	Unique



Source Object Type	Relationship Type (active)	Relationship Type (passive)	Target Object Type	Possible Number of Connections
Unidad de soporte de proceso(367) (OT_PROCESS_SUPPORT_UNIT)	apoya	es apoyado por(221) (CT_CAN_SUPP_1)	Prestación/Producto(153) (OT_PERF)	Unique
Unidad de soporte de proceso(367) (OT_PROCESS_SUPPORT_UNIT)	apoya	es apoyado por(221) (CT_CAN_SUPP_1)	Proceso principal(28) (OT_MAIN_PRCS)	Unique
Unidad de soporte de proceso(367) (OT_PROCESS_SUPPORT_UNIT)	apoya	es apoyado por(221) (CT_CAN_SUPP_1)	Tipo de servicio(294) (OT_FUNC_CLUSTER)	Unique
Unidad de soporte de proceso(367) (OT_PROCESS_SUPPORT_UNIT)	puede encontrarse en	puede ser emplazamiento de(165) (CT_CAN_BE_LOCATION)	Emplazamiento(54) (OT_LOC)	Unique
Unidad organizativa(43) (OT_ORG_UNIT)	es usuario	es usado por(229) (CT_IS_USER_2)	Sistema de aplicación(64) (OT_APPL_SYS)	Unique
Unidad organizativa(43) (OT_ORG_UNIT)	puede ser usuario	puede ser usado por(230) (CT_CAN_BE_USER)	Clase de sistema de aplicación(7) (OT_APPL_SYS_CLS)	Unique
Unidad organizativa(43) (OT_ORG_UNIT)	puede ser usuario	puede ser usado por(230) (CT_CAN_BE_USER)	Tipo de sistema de aplicación(6) (OT_APPL_SYS_TYPE)	Unique



Source Object Type	Relationship Type (active)	Relationship Type (passive)	Target Object Type	Possible Number of Connections
Unidad organizativa(43) (OT_ORG_UNIT)	puede ser usuario	puede ser usado por(230) (CT_CAN_BE_USER)	Unidad de soporte de proceso(367) (OT_PROCESS_SUPPORT_UNIT)	Unique
Unidad organizativa(43) (OT_ORG_UNIT)	utiliza	es utilizado por(124) (CT_USE_2)	Configuración de la facultad(391) (OT_CAPABILITY_CONFIGURATI ON)	Unique



3.2.115 Mapa de competencias

Source Object Type	Relationship Type (active)	Relationship Type (passive)	Target Object Type	Possible Number of Connections
Emplazamiento(54) (OT_LOC)	dispone de	está disponible en(452) (CT_IS_AVAILABLE)	Condición de competencia(242) (OT_AUTH_CON)	Unique
Emplazamiento(54) (OT_LOC)	requiere	es requerido por(279) (CT_REQU)	Condición de competencia(242) (OT_AUTH_CON)	Unique
Grupo(128) (OT_GRP)	dispone de	está disponible en(452) (CT_IS_AVAILABLE)	Condición de competencia(242) (OT_AUTH_CON)	Unique
Grupo(128) (OT_GRP)	requiere	es requerido por(279) (CT_REQU)	Condición de competencia(242) (OT_AUTH_CON)	Unique
Persona(46) (OT_PERS)	dispone de	está disponible en(452) (CT_IS_AVAILABLE)	Condición de competencia(242) (OT_AUTH_CON)	Unique
Persona(46) (OT_PERS)	requiere	es requerido por(279) (CT_REQU)	Condición de competencia(242) (OT_AUTH_CON)	Unique



Source Object Type	Relationship Type (active)	Relationship Type (passive)	Target Object Type	Possible Number of Connections
Puesto(45) (OT_POS)	dispone de	está disponible en(452) (CT_IS_AVAILAB LE)	Condición de competencia(24 2) (OT_AUTH_CON)	Unique
Puesto(45) (OT_POS)	requiere	es requerido por(279) (CT_REQU)	Condición de competencia(24 2) (OT_AUTH_CON)	Unique
Rol(78) (OT_PERS_TYPE)	dispone de	está disponible en(452) (CT_IS_AVAILAB LE)	Condición de competencia(24 2) (OT_AUTH_CON)	Unique
Rol(78) (OT_PERS_TYPE)	requiere	es requerido por(279) (CT_REQU)	Condición de competencia(24 2) (OT_AUTH_CON)	Unique
Tipo de unidad organizativa(44) (OT_ORG_UNIT_ TYPE)	dispone de	está disponible en(452) (CT_IS_AVAILAB LE)	Condición de competencia(24 2) (OT_AUTH_CON)	Unique
Tipo de unidad organizativa(44) (OT_ORG_UNIT_ TYPE)	requiere	es requerido por(279) (CT_REQU)	Condición de competencia(24 2) (OT_AUTH_CON)	Unique
Unidad organizativa(43) (OT_ORG_UNIT)	dispone de	está disponible en(452) (CT_IS_AVAILAB LE)	Condición de competencia(24 2) (OT_AUTH_CON)	Unique



Source Object Type	Relationship Type (active)	Relationship Type (passive)	Target Object Type	Possible Number of Connections
Unidad organizativa(43) (OT_ORG_UNIT)	requiere	es requerido por(279) (CT_REQU)	Condición de competencia(242) (OT_AUTH_CON)	Unique

3.2.116 Mapa de conocimiento

Source Object Type	Relationship Type (active)	Relationship Type (passive)	Target Object Type	Possible Number of Connections
Emplazamiento(54) (OT_LOC)	dispone de	está disponible en(452) (CT_IS_AVAILABLE)	Categoría de conocimiento(230) (OT_KNWLDG_CAT)	Unique
Grupo(128) (OT_GRP)	dispone de	está disponible en(452) (CT_IS_AVAILABLE)	Categoría de conocimiento(230) (OT_KNWLDG_CAT)	Unique
Grupo(128) (OT_GRP)	requiere	es requerido por(279) (CT_REQU)	Categoría de conocimiento(230) (OT_KNWLDG_CAT)	Unique
Persona(46) (OT_PERS)	dispone de	está disponible en(452) (CT_IS_AVAILABLE)	Categoría de conocimiento(230) (OT_KNWLDG_CAT)	Unique
Persona(46) (OT_PERS)	requiere	es requerido por(279) (CT_REQU)	Categoría de conocimiento(230) (OT_KNWLDG_CAT)	Unique



Source Object Type	Relationship Type (active)	Relationship Type (passive)	Target Object Type	Possible Number of Connections
Puesto(45) (OT_POS)	dispone de	está disponible en(452) (CT_IS_AVAILAB LE)	Categoría de conocimiento(230) (OT_KNWLDG_C AT)	Unique
Puesto(45) (OT_POS)	requiere	es requerido por(279) (CT_REQU)	Categoría de conocimiento(230) (OT_KNWLDG_C AT)	Unique
Rol(78) (OT_PERS_TYPE)	dispone de	está disponible en(452) (CT_IS_AVAILAB LE)	Categoría de conocimiento(230) (OT_KNWLDG_C AT)	Unique
Rol(78) (OT_PERS_TYPE)	requiere	es requerido por(279) (CT_REQU)	Categoría de conocimiento(230) (OT_KNWLDG_C AT)	Unique
Tipo de unidad organizativa(44) (OT_ORG_UNIT_ TYPE)	dispone de	está disponible en(452) (CT_IS_AVAILAB LE)	Categoría de conocimiento(230) (OT_KNWLDG_C AT)	Unique
Tipo de unidad organizativa(44) (OT_ORG_UNIT_ TYPE)	requiere	es requerido por(279) (CT_REQU)	Categoría de conocimiento(230) (OT_KNWLDG_C AT)	Unique
Unidad organizativa(43) (OT_ORG_UNIT)	dispone de	está disponible en(452) (CT_IS_AVAILAB LE)	Categoría de conocimiento(230) (OT_KNWLDG_C AT)	Unique



Source Object Type	Relationship Type (active)	Relationship Type (passive)	Target Object Type	Possible Number of Connections
Unidad organizativa(43) (OT_ORG_UNIT)	requiere	es requerido por(279) (CT_REQU)	Categoría de conocimiento(230) (OT_KNWLDG_C AT)	Unique

3.2.117 Mapping de funciones

Source Object Type	Relationship Type (active)	Relationship Type (passive)	Target Object Type	Possible Number of Connections
Función(22) (OT_FUNC)	implementa	es implementado por(625) (CT_IMPLEMENT S)	Función(22) (OT_FUNC)	Unique

3.2.118 Matriz de sectores de actividad

Source Object Type	Relationship Type (active)	Relationship Type (passive)	Target Object Type	Possible Number of Connections
Canal de distribución(269) (OT_SALES_CHAN)	pertenece al sector de actividad	abarca(583) (CT_BELONGS_T O_BUSINESS_S EGMENT)	Sector de actividad(302) (OT_BUSINESS_ SEGMENT)	Unique
Emplazamiento(54) (OT_LOC)	pertenece al sector de actividad	abarca(583) (CT_BELONGS_T O_BUSINESS_S EGMENT)	Sector de actividad(302) (OT_BUSINESS_ SEGMENT)	Unique
Grupo(128) (OT_GRP)	pertenece al sector de actividad	abarca(583) (CT_BELONGS_T O_BUSINESS_S EGMENT)	Sector de actividad(302) (OT_BUSINESS_ SEGMENT)	Unique



Source Object Type	Relationship Type (active)	Relationship Type (passive)	Target Object Type	Possible Number of Connections
Prestación/Producto(153) (OT_PERF)	pertenece al sector de actividad	abarca(583) (CT_BELONGS_TO_BUSINESS_SEGMENT)	Sector de actividad(302) (OT_BUSINESS_SEGMENT)	Unique
Puesto(45) (OT_POS)	pertenece al sector de actividad	abarca(583) (CT_BELONGS_TO_BUSINESS_SEGMENT)	Sector de actividad(302) (OT_BUSINESS_SEGMENT)	Unique
Rol(78) (OT_PERS_TYPE)	pertenece al sector de actividad	abarca(583) (CT_BELONGS_TO_BUSINESS_SEGMENT)	Sector de actividad(302) (OT_BUSINESS_SEGMENT)	Unique
Tipo de unidad organizativa(44) (OT_ORG_UNIT_TYPE)	pertenece al sector de actividad	abarca(583) (CT_BELONGS_TO_BUSINESS_SEGMENT)	Sector de actividad(302) (OT_BUSINESS_SEGMENT)	Unique
Unidad organizativa(43) (OT_ORG_UNIT)	pertenece al sector de actividad	abarca(583) (CT_BELONGS_TO_BUSINESS_SEGMENT)	Sector de actividad(302) (OT_BUSINESS_SEGMENT)	Unique

3.2.119 Matriz de selección de procesos

Source Object Type	Relationship Type (active)	Relationship Type (passive)	Target Object Type	Possible Number of Connections
Función(22) (OT_FUNC)	consiste en	es un elemento de(30) (CT_CONS_OF_1)	Función(22) (OT_FUNC)	Unique



3.2.120 Matriz de selección de productos

Source Object Type	Relationship Type (active)	Relationship Type (passive)	Target Object Type	Possible Number of Connections
Función(22) (OT_FUNC)	es generalización de	es especialización de(479) (CT_GENERAL_2)	Función(22) (OT_FUNC)	Unique
Función(22) (OT_FUNC)	es requerido para	requiere(630) (CT_IS_NEEDED_BY_1)	Prestación/Producto(153) (OT_PERF)	Unique
Función(22) (OT_FUNC)	tiene como salida	es salida de(50) (CT_HAS_OUT)	Prestación/Producto(153) (OT_PERF)	Unique
Unidad organizativa(43) (OT_ORG_UNIT)	es responsable de	está bajo la responsabilidad de(168) (CT_IS_RESP_1)	Prestación/Producto(153) (OT_PERF)	Unique

3.2.121 Modelo Data Warehouse

Source Object Type	Relationship Type (active)	Relationship Type (passive)	Target Object Type	Possible Number of Connections
Clúster/Modelo de datos(14) (OT_CLST)	entrega datos a	recibe datos de(592) (CT_BW_PROVIDES_DATA)	Clúster/Modelo de datos(14) (OT_CLST)	Unique
Clúster/Modelo de datos(14) (OT_CLST)	entrega datos a	recibe datos de(592) (CT_BW_PROVIDES_DATA)	Objeto 'Almacén de datos'(311) (OT_BW_ODS)	Unique
Clúster/Modelo de datos(14) (OT_CLST)	es entrada para	tiene como entrada(49) (CT_IS_INFORM)	Función(22) (OT_FUNC)	Unique



Source Object Type	Relationship Type (active)	Relationship Type (passive)	Target Object Type	Possible Number of Connections
Clúster/Modelo de datos(14) (OT_CLST)	es entrada para	tiene como entrada(49) (CT_IS_INP_FOR)	Sistema de aplicación(64) (OT_APPL_SYS)	Unique
Clúster/Modelo de datos(14) (OT_CLST)	pertenece a	abarca(87) (CT_BELONGS_TO_1)	Elemento de clasificación(232) (OT_STRCT_ELEMENT)	Unique
Elemento de clasificación(232) (OT_STRCT_ELEMENT)	entrega datos a	recibe datos de(592) (CT_BW_PROVIDES_DATA)	Función(22) (OT_FUNC)	Unique
Función(22) (OT_FUNC)	tiene como salida	es salida de(50) (CT_HAS_OUT)	Objeto 'Almacén de datos'(311) (OT_BW_ODS)	Unique
Módulo(65) (OT_MOD)	apoya	es apoyado por(147) (CT_SUPP_3)	Función(22) (OT_FUNC)	Unique
Módulo(65) (OT_MOD)	emplea	es empleado por(60) (CT_USE_1)	Término técnico(58) (OT_TECH_TRM)	Unique
Módulo(65) (OT_MOD)	entrega datos a	recibe datos de(592) (CT_BW_PROVIDES_DATA)	Objeto 'Almacén de datos'(311) (OT_BW_ODS)	Unique
Objeto 'Almacén de datos'(311) (OT_BW_ODS)	entrega datos a	recibe datos de(592) (CT_BW_PROVIDES_DATA)	Objeto 'Almacén de datos'(311) (OT_BW_ODS)	Unique
Objeto 'Almacén de datos'(311) (OT_BW_ODS)	es entrada para	tiene como entrada(49) (CT_IS_INP_FOR)	Función(22) (OT_FUNC)	Unique



Source Object Type	Relationship Type (active)	Relationship Type (passive)	Target Object Type	Possible Number of Connections
Objeto 'Almacén de datos'(311) (OT_BW_ODS)	es entrada para	tiene como entrada(49) (CT_IS_INP_FOR)	Sistema de aplicación(64) (OT_APPL_SYS)	Unique
Objeto 'Almacén de datos'(311) (OT_BW_ODS)	pertenece a	abarca(87) (CT_BELONGS_TO_1)	Elemento de clasificación(232) (OT_STRCT_ELEMENT)	Unique
Pantalla(31) (OT_SCRN)	entrega datos a	recibe datos de(592) (CT_BW_PROVIDES_DATA)	Módulo(65) (OT_MOD)	Unique
Sistema de aplicación(64) (OT_APPL_SYS)	tiene como salida	es salida de(50) (CT_HAS_OUT)	Objeto 'Almacén de datos'(311) (OT_BW_ODS)	Unique
Término técnico(58) (OT_TECH_TRM)	es entrada para	tiene como entrada(49) (CT_IS_INP_FOR)	Objeto 'Almacén de datos'(311) (OT_BW_ODS)	Unique

3.2.122 Modelo de asignación

Source Object Type	Relationship Type (active)	Relationship Type (passive)	Target Object Type	Possible Number of Connections
Atributo(377) (OT_TRANSFORM_ATTR)	es entrada para	tiene como entrada(715) (CT_MOD_TRANSFORM_IS_INPUT_FOR)	Enlace(378) (OT_TRANSFORM_OPERATOR)	Unique
Atributo(377) (OT_TRANSFORM_ATTR)	tiene asignación en	tiene asignación en(714) (CT_MOD_TRANSFORM_IS_MAPPED)	Atributo(377) (OT_TRANSFORM_ATTR)	Unique



Source Object Type	Relationship Type (active)	Relationship Type (passive)	Target Object Type	Possible Number of Connections
Atributo(377) (OT_TRANSFORM_ATTR)	tiene asignación en	tiene asignación en(714) (CT_MOD_TRANSFORM_IS_MAPPED)	Constante(379) (OT_TRANSFORM_TXT)	Unique
Constante(379) (OT_TRANSFORM_TXT)	es entrada para	tiene como entrada(715) (CT_MOD_TRANSFORM_IS_INPUT_FOR)	Enlace(378) (OT_TRANSFORM_OPERATOR)	Unique
Constante(379) (OT_TRANSFORM_TXT)	tiene asignación en	tiene asignación en(714) (CT_MOD_TRANSFORM_IS_MAPPED)	Atributo(377) (OT_TRANSFORM_ATTR)	Unique
Enlace(378) (OT_TRANSFORM_OPERATOR)	es entrada para	tiene como entrada(715) (CT_MOD_TRANSFORM_IS_INPUT_FOR)	Constante(379) (OT_TRANSFORM_TXT)	Unique
Enlace(378) (OT_TRANSFORM_OPERATOR)	es entrada para	tiene como entrada(715) (CT_MOD_TRANSFORM_IS_INPUT_FOR)	Enlace(378) (OT_TRANSFORM_OPERATOR)	Unique
Enlace(378) (OT_TRANSFORM_OPERATOR)	tiene asignación en	tiene asignación en(714) (CT_MOD_TRANSFORM_IS_MAPPED)	Atributo(377) (OT_TRANSFORM_ATTR)	Unique
Informaciones contextuales(398) (OT_CTX_INFO)	es entrada para	tiene como entrada(715) (CT_MOD_TRANSFORM_IS_INPUT_FOR)	Enlace(378) (OT_TRANSFORM_OPERATOR)	Unique



Source Object Type	Relationship Type (active)	Relationship Type (passive)	Target Object Type	Possible Number of Connections
Informaciones contextuales(398) (OT_CTX_INFO)	tiene asignación en	tiene asignación en(714) (CT_MOD_TRANSFORM_IS_MAPPED)	Atributo(377) (OT_TRANSFORM_ATTR)	Unique

3.2.123 Modelo de competitividad

Source Object Type	Relationship Type (active)	Relationship Type (passive)	Target Object Type	Possible Number of Connections
Prestación/Producto(153) (OT_PERF)	es utilizado por	aprovecha(400) (CT_IS_USED_OFF)	Unidad organizativa(43) (OT_ORG_UNIT)	Unique
Unidad organizativa(43) (OT_ORG_UNIT)	proporciona	es proporcionado por(399) (CT_PROVIDES)	Prestación/Producto(153) (OT_PERF)	Unique



3.2.124 Modelo de datos IE

Source Object Type	Relationship Type (active)	Relationship Type (passive)	Target Object Type	Possible Number of Connections
Atributo MRE(19) (OT_ERM_ATTR)	describe	es descrito por(78) (CT_IS_DESC_F OR_1)	Tipo de entidad(17) (OT_ENT_TYPE)	Unique
Atributo MRE(19) (OT_ERM_ATTR)	describe	es descrito por(78) (CT_IS_DESC_F OR_1)	Tipo de relación(11) (OT_RELSHP_TY PE)	Unique
Atributo MRE(19) (OT_ERM_ATTR)	es clave externa para	tiene clave externa(79) (CT_IS_FRGN_K EY_FOR_1)	Tipo de entidad(17) (OT_ENT_TYPE)	Unique
Atributo MRE(19) (OT_ERM_ATTR)	es clave externa para	tiene clave externa(79) (CT_IS_FRGN_K EY_FOR_1)	Tipo de relación(11) (OT_RELSHP_TY PE)	Unique
Atributo MRE(19) (OT_ERM_ATTR)	es clave primaria para	tiene clave primaria(80) (CT_IS_PRIM_K EY_FOR_1)	Tipo de entidad(17) (OT_ENT_TYPE)	Unique
Atributo MRE(19) (OT_ERM_ATTR)	es clave primaria para	tiene clave primaria(80) (CT_IS_PRIM_K EY_FOR_1)	Tipo de relación(11) (OT_RELSHP_TY PE)	Unique
Clúster/Modelo de datos(14) (OT_CLST)	consiste en	es parte de(85) (CT_CONS_OF_2)	Atributo MRE(19) (OT_ERM_ATTR)	Unique
Clúster/Modelo de datos(14) (OT_CLST)	consiste en	es parte de(85) (CT_CONS_OF_2)	Class(90) (OT_CLS)	Unique
Clúster/Modelo de datos(14) (OT_CLST)	consiste en	es parte de(85) (CT_CONS_OF_2)	Clúster/Modelo de datos(14) (OT_CLST)	Unique



Source Object Type	Relationship Type (active)	Relationship Type (passive)	Target Object Type	Possible Number of Connections
Clúster/Modelo de datos(14) (OT_CLST)	consiste en	es parte de(85) (CT_CONS_OF_2)	Tipo de entidad(17) (OT_ENT_TYPE)	Unique
Clúster/Modelo de datos(14) (OT_CLST)	consiste en	es parte de(85) (CT_CONS_OF_2)	Tipo de generalización(23) (OT_GNRL_TYPE)	Unique
Clúster/Modelo de datos(14) (OT_CLST)	consiste en	es parte de(85) (CT_CONS_OF_2)	Tipo de relación(11) (OT_RELSHP_TYPE)	Unique
Clúster/Modelo de datos(14) (OT_CLST)	emplea	es empleado por(60) (CT_USE_1)	Término técnico(58) (OT_TECH_TRM)	Unique
Clúster/Modelo de datos(14) (OT_CLST)	es entrada para	tiene como entrada(49) (CT_IS_INP_FOR)	Class(90) (OT_CLS)	Unique
Clúster/Modelo de datos(14) (OT_CLST)	está relacionado con	está relacionado con(111) (CT_IS_IN_RELHP_TO)	Clúster/Modelo de datos(14) (OT_CLST)	Unique
Information element(394) (OT_INFO_ELEMENT)	representa	es ilustrado por(113) (CT_DEPICTS_2)	Class(90) (OT_CLS)	Unique
Information element(394) (OT_INFO_ELEMENT)	representa	es ilustrado por(113) (CT_DEPICTS_2)	Clúster/Modelo de datos(14) (OT_CLST)	Unique
Information element(394) (OT_INFO_ELEMENT)	representa	es ilustrado por(113) (CT_DEPICTS_2)	Tipo de entidad(17) (OT_ENT_TYPE)	Unique



Source Object Type	Relationship Type (active)	Relationship Type (passive)	Target Object Type	Possible Number of Connections
Information element(394) (OT_INFO_ELEMENT)	tiene relación con	tiene relación con(194) (CT_HAS_REL_WITH)	Information element(394) (OT_INFO_ELEMENT)	Unique
Tipo de entidad(17) (OT_ENT_TYPE)	es subtipo de	tiene como subtipo(76) (CT_IS_SUB_OF_1)	Tipo de generalización(23) (OT_GNRL_TYPE)	Unique
Tipo de entidad(17) (OT_ENT_TYPE)	es supertipo de	tiene como supertipo(77) (CT_IS_SUPER_OF_1)	Tipo de generalización(23) (OT_GNRL_TYPE)	Unique
Tipo de entidad(17) (OT_ENT_TYPE)	tiene relación con	tiene relación con(194) (CT_HAS_REL_WITH)	Tipo de entidad(17) (OT_ENT_TYPE)	Unique
Tipo de entidad(17) (OT_ENT_TYPE)	tiene relación con	tiene relación con(194) (CT_HAS_REL_WITH)	Tipo de relación(11) (OT_RELSHP_TYPE)	Unique
Tipo de generalización(23) (OT_GNRL_TYPE)	diferencia según valor de	es característica para(268) (CT_DIFF)	Atributo MRE(19) (OT_ERM_ATTR)	Unique
Tipo de relación(11) (OT_RELSHP_TYPE)	es subtipo de	tiene como subtipo(76) (CT_IS_SUB_OF_1)	Tipo de generalización(23) (OT_GNRL_TYPE)	Unique



Source Object Type	Relationship Type (active)	Relationship Type (passive)	Target Object Type	Possible Number of Connections
Tipo de relación(11) (OT_RELSHP_TY PE)	es supertipo de	tiene como supertipo(77) (CT_IS_SUPER_ OF_1)	Tipo de generalización(2 3) (OT_GNRL_TYPE)	Unique
Tipo de relación(11) (OT_RELSHP_TY PE)	tiene relación con	tiene relación con(194) (CT_HAS_REL_ WITH)	Tipo de relación(11) (OT_RELSHP_TY PE)	Unique



Assignment Relationships

Source Object Type	Relationship Type (active)	Relationship Type (passive)	Target Object Type	Possible Number of Connections
Clúster/Modelo de datos(14) (OT_CLST)	consiste en	es parte de(85) (CT_CONS_OF_2)	Atributo MRE(19) (OT_ERM_ATTR)	Unique
Clúster/Modelo de datos(14) (OT_CLST)	consiste en	es parte de(85) (CT_CONS_OF_2)	Clúster/Modelo de datos(14) (OT_CLST)	Unique
Clúster/Modelo de datos(14) (OT_CLST)	consiste en	es parte de(85) (CT_CONS_OF_2)	Tipo de entidad(17) (OT_ENT_TYPE)	Unique
Clúster/Modelo de datos(14) (OT_CLST)	consiste en	es parte de(85) (CT_CONS_OF_2)	Tipo de generalización(23) (OT_GNRL_TYPE)	Unique

3.2.125 Modelo de estructuración

Source Object Type	Relationship Type (active)	Relationship Type (passive)	Target Object Type	Possible Number of Connections
Elemento de clasificación(232) (OT_STRCT_ELM T)	comprende	es contenido de(461) (CT_CONTAINS_2)	Elemento de clasificación(232) (OT_STRCT_ELM T)	Unique



3.2.126 Modelo de filtro SAP ALE

Source Object Type	Relationship Type (active)	Relationship Type (passive)	Target Object Type	Possible Number of Connections
Tipo de objeto filtro(135) (OT_FLTR_OBJ_TYPE)	es filtro de	es filtrado por(300) (CT_IS_FLTR_OF)	Función(22) (OT_FUNC)	Unique

3.2.127 Modelo de flujo de datos SAP NetWeaver Business Warehouse

Source Object Type	Relationship Type (active)	Relationship Type (passive)	Target Object Type	Possible Number of Connections
Clúster/Modelo de datos(14) (OT_CLST)	es parte de	tiene parte(404) (CT_IS_PART_OF)	Clúster/Modelo de datos(14) (OT_CLST)	Unique
Clúster/Modelo de datos(14) (OT_CLST)	pertenece a	abarca(87) (CT_BELONGS_TO_1)	Elemento de clasificación(232) (OT_STRCT_ELEMENT)	Unique
Función(22) (OT_FUNC)	pertenece a	abarca(87) (CT_BELONGS_TO_1)	Elemento de clasificación(232) (OT_STRCT_ELEMENT)	Unique
Módulo(65) (OT_MOD)	emplea	es empleado por(60) (CT_USE_1)	Término técnico(58) (OT_TECH_TRM)	Unique
Objeto 'Almacén de datos'(311) (OT_BW_ODS)	entrega datos a	recibe datos de(592) (CT_BW_PROVIDES_DATA)	Objeto 'Almacén de datos'(311) (OT_BW_ODS)	Unique



Objeto 'Almacén de datos'(311) (OT_BW_ODS)	es entrada para	tiene como entrada(49) (CT_IS_INP_FO R)	Función(22) (OT_FUNC)	Unique
Objeto 'Almacén de datos'(311) (OT_BW_ODS)	es parte de	tiene parte(404) (CT_IS_PART_O F)	Objeto 'Almacén de datos'(311) (OT_BW_ODS)	Unique
Objeto 'Almacén de datos'(311) (OT_BW_ODS)	pertenece a	abarca(87) (CT_BELONGS_T O_1)	Elemento de clasificación(232)) (OT_STRCT_ELM T)	Unique
Tipo de entidad(17) (OT_ENT_TYPE)	es entrada para	tiene como entrada(49) (CT_IS_INP_FO R)	Función(22) (OT_FUNC)	Unique

3.2.128 Modelo de flujo de mensajes SAP ALE

Source Object Type	Relationship Type (active)	Relationship Type (passive)	Target Object Type	Possible Number of Connections
Función(22) (OT_FUNC)	envía	es enviado por(407) (CT_SENDS_2)	Mensaje(136) (OT_MSG_FLW)	Unique
Mensaje(136) (OT_MSG_FLW)	es recibido de	recibe(408) (CT_IS_RECEIVE D)	Función(22) (OT_FUNC)	Unique



3.2.129 Modelo de función SAP ALE

Source Object Type	Relationship Type (active)	Relationship Type (passive)	Target Object Type	Possible Number of Connections
Función(22) (OT_FUNC)	es superior respecto del proceso	es subordinado respecto del proceso(39) (CT_IS_PRCES_O RNT_SUPER)	Función(22) (OT_FUNC)	Unique

3.2.130 Modelo de instanciación de proceso

Source Object Type	Relationship Type (active)	Relationship Type (passive)	Target Object Type	Possible Number of Connections
Ciclo de instanciación(213) (OT_INST_CYC)	es superior	es subordinado(257) (CT_IS_SUPERIOR_2)	Ciclo de instanciación(213) (OT_INST_CYC)	Unique
Ciclo de instanciación(213) (OT_INST_CYC)	repite	es repetido por(438) (CT_REPEATS)	Intervalo de instanciación(212) (OT_INSTAN_INTERVALL)	Unique
Plan de instanciación(214) (OT_INST_PLAN)	contiene	está contenido en(439) (CT_CONTAINS_1)	Ciclo de instanciación(213) (OT_INST_CYC)	Unique



3.2.131 Modelo de perfil de transformación

Source Object Type	Relationship Type (active)	Relationship Type (passive)	Target Object Type	Possible Number of Connections
Elemento de clasificación(232) (OT_STRCT_ELEMENT)	consiste en	consiste en(716) (CT_MOD_TRANSFORM_CONSIST_OF)	Patrón de transformación(375) (OT_TRANSFORMATION_PATTERN)	Unique
Patrón de transformación(375) (OT_TRANSFORMATION_PATTERN)	ocurre antes	ocurre después de(717) (CT_MOD_TRANSFORM_OCCURS_BEFORE)	Patrón de transformación(375) (OT_TRANSFORMATION_PATTERN)	Unique
Perfil de transformación(374) (OT_TRANSFORMATION_PROFILE)	consiste en	consiste en(716) (CT_MOD_TRANSFORM_CONSIST_OF)	Elemento de clasificación(232) (OT_STRCT_ELEMENT)	Unique
Perfil de transformación(374) (OT_TRANSFORMATION_PROFILE)	consiste en	consiste en(716) (CT_MOD_TRANSFORM_CONSIST_OF)	Patrón de transformación(375) (OT_TRANSFORMATION_PATTERN)	Unique

3.2.132 Modelo de términos técnicos

Source Object Type	Relationship Type (active)	Relationship Type (passive)	Target Object Type	Possible Number of Connections
Término técnico(58) (OT_TECH_TRM)	abarca (encompasses)	es abarcado por (is part of)(112) (CT_SUBS_2)	Término técnico(58) (OT_TECH_TRM)	Unique
Término técnico(58) (OT_TECH_TRM)	clasifica (classifies)	es clasificado (is classified)(284) (CT_CLSF)	Término técnico(58) (OT_TECH_TRM)	Unique



Source Object Type	Relationship Type (active)	Relationship Type (passive)	Target Object Type	Possible Number of Connections
Término técnico(58) (OT_TECH_TRM)	es característica de (is feature of)	tiene característica (has feature)(285) (CT_IS_FEAT_OF)	Término técnico(58) (OT_TECH_TRM)	Unique
Término técnico(58) (OT_TECH_TRM)	es ejemplar de (is specimen of)	tiene ejemplar (has specimen)(287) (CT_IS_SPEC_OF)	Término técnico(58) (OT_TECH_TRM)	Unique
Término técnico(58) (OT_TECH_TRM)	es parte de	tiene parte(404) (CT_IS_PART_OF)	Término técnico(58) (OT_TECH_TRM)	Unique
Término técnico(58) (OT_TECH_TRM)	es término genérico de	es término subordinado de(403) (CT_IS_GENERIC_TERM)	Término técnico(58) (OT_TECH_TRM)	Unique
Término técnico(58) (OT_TECH_TRM)	es un termino genérico funcional de	es término subordinado funcional de(406) (CT_FUNC_HEADLINE)	Término técnico(58) (OT_TECH_TRM)	Unique
Término técnico(58) (OT_TECH_TRM)	es uno (is a)	es uno (is a)(283) (CT_IS_A)	Término técnico(58) (OT_TECH_TRM)	Unique
Término técnico(58) (OT_TECH_TRM)	está relacionado con	está relacionado con(111) (CT_IS_IN_RELSHIP_TO)	Término técnico(58) (OT_TECH_TRM)	Unique
Término técnico(58) (OT_TECH_TRM)	is associated with	is associated with(662) (CT_ARCHIMATE_ASSOCIATION)	Clúster/Modelo de datos(14) (OT_CLST)	Unique



Source Object Type	Relationship Type (active)	Relationship Type (passive)	Target Object Type	Possible Number of Connections
Término técnico(58) (OT_TECH_TRM)	puede ser (can be)	puede ser (can be)(286) (CT_CAN_BE)	Término técnico(58) (OT_TECH_TRM)	Unique
Término técnico(58) (OT_TECH_TRM)	representa	es ilustrado por(113) (CT_DEPICTS_2)	Atributo MRE(19) (OT_ERM_ATTR)	Unique
Término técnico(58) (OT_TECH_TRM)	representa	es ilustrado por(113) (CT_DEPICTS_2)	Class(90) (OT_CLS)	Unique
Término técnico(58) (OT_TECH_TRM)	representa	es ilustrado por(113) (CT_DEPICTS_2)	Clúster/Modelo de datos(14) (OT_CLST)	Unique
Término técnico(58) (OT_TECH_TRM)	representa	es ilustrado por(113) (CT_DEPICTS_2)	Package(187) (OT_PACK)	Unique
Término técnico(58) (OT_TECH_TRM)	representa	es ilustrado por(113) (CT_DEPICTS_2)	Tipo de entidad(17) (OT_ENT_TYPE)	Unique
Término técnico(58) (OT_TECH_TRM)	representa	es ilustrado por(113) (CT_DEPICTS_2)	Tipo de relación(11) (OT_RELSHP_TYPE)	Unique
Término técnico(58) (OT_TECH_TRM)	sinónimo (término preferente de)	sinónimo (término no preferido de)(405) (CT_SYNONYM)	Término técnico(58) (OT_TECH_TRM)	Unique
Término técnico(58) (OT_TECH_TRM)	tiene	pertenece a(96) (CT_HAS_1)	Término técnico(58) (OT_TECH_TRM)	Unique



3.2.133 Modelo SeDaM

Source Object Type	Relationship Type (active)	Relationship Type (passive)	Target Object Type	Possible Number of Connections
Atributo MRE(19) (OT_ERM_ATTR)	pertenece a	abarca(269) (CT_BELONGS_TO_6)	Grupo de tipos de atributo(111) (OT_ATTR_TYPE_GRP)	Unique
Grupo de tipos de atributo(111) (OT_ATTR_TYPE_GRP)	es grupo de tipos de atributo	tiene grupo de tipos de atributo(270) (CT_IS_ATTR_TYPE_GRP)	Tipo de entidad(17) (OT_ENT_TYPE)	Unique
Tipo de entidad(17) (OT_ENT_TYPE)	es entrante agregando	está agregando(105) (CT_DEF_AGGR)	Tipo de entidad(17) (OT_ENT_TYPE)	Unique
Tipo de entidad(17) (OT_ENT_TYPE)	es entrante jerárquicamente	jerárquico(106) (CT_DEF_HIER)	Tipo de entidad(17) (OT_ENT_TYPE)	Unique
Tipo de entidad(17) (OT_ENT_TYPE)	es entrante referencialmente	referencial(107) (CT_HAS_REL_REF)	Tipo de entidad(17) (OT_ENT_TYPE)	Unique
Tipo de entidad(17) (OT_ENT_TYPE)	es subtipo de	tiene como subtipo(76) (CT_IS_SUB_OF_1)	Tipo de generalización(23) (OT_GNRL_TYPE)	Unique
Tipo de entidad(17) (OT_ENT_TYPE)	es supertipo de	tiene como supertipo(77) (CT_IS_SUPER_OF_1)	Tipo de generalización(23) (OT_GNRL_TYPE)	Unique
Tipo de entidad(17) (OT_ENT_TYPE)	tiene campo obligatorio	es campo obligatorio(130) (CT_HAS_MAND_FIELD)	Atributo MRE(19) (OT_ERM_ATTR)	Unique



Assignment Relationships

Source Object Type	Relationship Type (active)	Relationship Type (passive)	Target Object Type	Possible Number of Connections
Clúster/Modelo de datos(14) (OT_CLST)	consiste en	es parte de(85) (CT_CONS_OF_2)	Atributo MRE(19) (OT_ERM_ATTR)	Unique
Clúster/Modelo de datos(14) (OT_CLST)	consiste en	es parte de(85) (CT_CONS_OF_2)	Clúster/Modelo de datos(14) (OT_CLST)	Unique
Clúster/Modelo de datos(14) (OT_CLST)	consiste en	es parte de(85) (CT_CONS_OF_2)	Tipo de entidad(17) (OT_ENT_TYPE)	Unique
Clúster/Modelo de datos(14) (OT_CLST)	consiste en	es parte de(85) (CT_CONS_OF_2)	Tipo de generalización(23) (OT_GNRL_TYPE)	Unique

3.2.134 Modelo XML

Source Object Type	Relationship Type (active)	Relationship Type (passive)	Target Object Type	Possible Number of Connections
Elemento(381) (OT_TRANSFORM_XML_ELEM)	comprende	pertenece a(718) (CT_MOD_TRANSFORM_XML_CONTAINS)	Elemento(381) (OT_TRANSFORM_XML_ELEM)	Unique
Elemento(381) (OT_TRANSFORM_XML_ELEM)	tiene	está asignado a(121) (CT_HAS_2)	Atributo(382) (OT_TRANSFORM_XML_ATTR)	Unique



3.2.135 MREe

Source Object Type	Relationship Type (active)	Relationship Type (passive)	Target Object Type	Possible Number of Connections
Atributo MRE(19) (OT_ERM_ATTR)	describe	es descrito por(78) (CT_IS_DESC_F OR_1)	Tipo de entidad(17) (OT_ENT_TYPE)	Unique
Atributo MRE(19) (OT_ERM_ATTR)	describe	es descrito por(78) (CT_IS_DESC_F OR_1)	Tipo de relación(11) (OT_RELSHP_TY PE)	Unique
Atributo MRE(19) (OT_ERM_ATTR)	es clave externa para	tiene clave externa(79) (CT_IS_FRGN_K EY_FOR_1)	Tipo de entidad(17) (OT_ENT_TYPE)	Unique
Atributo MRE(19) (OT_ERM_ATTR)	es clave externa para	tiene clave externa(79) (CT_IS_FRGN_K EY_FOR_1)	Tipo de relación(11) (OT_RELSHP_TY PE)	Unique
Atributo MRE(19) (OT_ERM_ATTR)	es clave primaria para	tiene clave primaria(80) (CT_IS_PRIM_K EY_FOR_1)	Tipo de entidad(17) (OT_ENT_TYPE)	Unique
Atributo MRE(19) (OT_ERM_ATTR)	es clave primaria para	tiene clave primaria(80) (CT_IS_PRIM_K EY_FOR_1)	Tipo de relación(11) (OT_RELSHP_TY PE)	Unique
Atributo MRE(19) (OT_ERM_ATTR)	pertenece a	abarca(269) (CT_BELONGS_T O_6)	Grupo de tipos de atributo(111) (OT_ATTR_TYPE _GRP)	Unique
Atributo MRE(19) (OT_ERM_ATTR)	tiene	está asignado a(121) (CT_HAS_2)	Enumeración(175) (OT_ENUM)	Unique



Source Object Type	Relationship Type (active)	Relationship Type (passive)	Target Object Type	Possible Number of Connections
Atributo MRE(19) (OT_ERM_ATTR)	tiene	está asignado a(121) (CT_HAS_2)	Número de unidad de medida(185) (OT_UNIT_NUM)	Unique
Atributo MRE(19) (OT_ERM_ATTR)	tiene	está asignado a(121) (CT_HAS_2)	Unidad de medida(176) (OT_UNIT)	Unique
Atributo MRE(19) (OT_ERM_ATTR)	tiene	está asignado a(121) (CT_HAS_2)	Ámbito de valores MRE(20) (OT_ERM_DOM)	Unique
Atributo TOC(179) (OT_COT_ATTR)	corresponde a	corresponde a(391) (CT_CORRES)	Atributo MRE(19) (OT_ERM_ATTR)	Unique
Clúster/Modelo de datos(14) (OT_CLST)	está unido con	está unido con(83) (CT_HAS_LINK_TO)	Clúster/Modelo de datos(14) (OT_CLST)	Unique
Enumeración(175) (OT_ENUM)	tiene valor	es valor de(373) (CT_IS_VALUE)	Ocurrencia de enumeración(171) (OT_COUNT_INST)	Unique
Facultad(293) (OT_IS_FUNC)	es propietario de	tiene propietario(271) (CT_IS_OWN)	Tipo de entidad(17) (OT_ENT_TYPE)	Unique
Facultad(293) (OT_IS_FUNC)	es propietario de	tiene propietario(271) (CT_IS_OWN)	Tipo de relación(11) (OT_RELSHP_TYPE)	Unique
Grupo de tipos de atributo(111) (OT_ATTR_TYPE_GRP)	es grupo de tipos de atributo	tiene grupo de tipos de atributo(270) (CT_IS_ATTR_TYPE_GRP)	Tipo de entidad(17) (OT_ENT_TYPE)	Unique



Source Object Type	Relationship Type (active)	Relationship Type (passive)	Target Object Type	Possible Number of Connections
Grupo de tipos de atributo(111) (OT_ATTR_TYPE_GRP)	es grupo de tipos de atributo	tiene grupo de tipos de atributo(270) (CT_IS_ATTR_TYPE_GRP)	Tipo de relación(11) (OT_RELSHP_TYPE)	Unique
IS service(295) (OT_IS_SERVICE)	es propietario de	tiene propietario(271) (CT_IS_OWN)	Tipo de entidad(17) (OT_ENT_TYPE)	Unique
IS service(295) (OT_IS_SERVICE)	es propietario de	tiene propietario(271) (CT_IS_OWN)	Tipo de relación(11) (OT_RELSHP_TYPE)	Unique
Número de unidad de medida(185) (OT_UNIT_NUM)	tiene	está asignado a(121) (CT_HAS_2)	Unidad de medida(176) (OT_UNIT)	Unique
Número de unidad de medida(185) (OT_UNIT_NUM)	tiene	está asignado a(121) (CT_HAS_2)	Ámbito de valores MRE(20) (OT_ERM_DOM)	Unique
Socket(296) (OT_SOCKET)	es propietario de	tiene propietario(271) (CT_IS_OWN)	Tipo de entidad(17) (OT_ENT_TYPE)	Unique
Socket(296) (OT_SOCKET)	es propietario de	tiene propietario(271) (CT_IS_OWN)	Tipo de relación(11) (OT_RELSHP_TYPE)	Unique
Tipo de entidad(17) (OT_ENT_TYPE)	define	es definido por(103) (CT_DEF)	Tipo de relación(11) (OT_RELSHP_TYPE)	Unique
Tipo de entidad(17) (OT_ENT_TYPE)	es subtipo de	tiene como subtipo(76) (CT_IS_SUB_OF_1)	Tipo de generalización(23) (OT_GNRL_TYPE)	Unique



Source Object Type	Relationship Type (active)	Relationship Type (passive)	Target Object Type	Possible Number of Connections
Tipo de entidad(17) (OT_ENT_TYPE)	es supertipo de	tiene como supertipo(77) (CT_IS_SUPER_OF_1)	Tipo de generalización(23) (OT_GNRL_TYPE)	Unique
Tipo de función informática(105) (OT_DP_FUNC_TYPE)	es propietario de	tiene propietario(271) (CT_IS_OWN)	Tipo de entidad(17) (OT_ENT_TYPE)	Unique
Tipo de función informática(105) (OT_DP_FUNC_TYPE)	es propietario de	tiene propietario(271) (CT_IS_OWN)	Tipo de relación(11) (OT_RELSHP_TYPE)	Unique
Tipo de generalización(23) (OT_GNRL_TYPE)	diferencia según valor de	es característica para(268) (CT_DIFF)	Atributo MRE(19) (OT_ERM_ATTR)	Unique
Tipo de relación(11) (OT_RELSHP_TYPE)	define	es definido por(103) (CT_DEF)	Tipo de relación(11) (OT_RELSHP_TYPE)	Unique
Tipo de relación(11) (OT_RELSHP_TYPE)	es subtipo de	tiene como subtipo(76) (CT_IS_SUB_OF_1)	Tipo de generalización(23) (OT_GNRL_TYPE)	Unique
Tipo de relación(11) (OT_RELSHP_TYPE)	es supertipo de	tiene como supertipo(77) (CT_IS_SUPER_OF_1)	Tipo de generalización(23) (OT_GNRL_TYPE)	Unique
Tipo de servicio(294) (OT_FUNC_CLUSTER)	es propietario de	tiene propietario(271) (CT_IS_OWN)	Tipo de entidad(17) (OT_ENT_TYPE)	Unique



Source Object Type	Relationship Type (active)	Relationship Type (passive)	Target Object Type	Possible Number of Connections
Tipo de servicio(294) (OT_FUNC_CLUSTER)	es propietario de	tiene propietario(271) (CT_IS_OWN)	Tipo de relación(11) (OT_RELSHP_TYPE)	Unique
Tipo de sistema de aplicación(6) (OT_APPL_SYS_TYPE)	es propietario de	tiene propietario(271) (CT_IS_OWN)	Tipo de entidad(17) (OT_ENT_TYPE)	Unique
Tipo de sistema de aplicación(6) (OT_APPL_SYS_TYPE)	es propietario de	tiene propietario(271) (CT_IS_OWN)	Tipo de relación(11) (OT_RELSHP_TYPE)	Unique

Assignment Relationships

Source Object Type	Relationship Type (active)	Relationship Type (passive)	Target Object Type	Possible Number of Connections
Clúster/Modelo de datos(14) (OT_CLST)	consiste en	es parte de(85) (CT_CONS_OF_2)	Atributo MRE(19) (OT_ERM_ATTR)	Unique
Clúster/Modelo de datos(14) (OT_CLST)	consiste en	es parte de(85) (CT_CONS_OF_2)	Clúster/Modelo de datos(14) (OT_CLST)	Unique
Clúster/Modelo de datos(14) (OT_CLST)	consiste en	es parte de(85) (CT_CONS_OF_2)	Tipo de entidad(17) (OT_ENT_TYPE)	Unique
Clúster/Modelo de datos(14) (OT_CLST)	consiste en	es parte de(85) (CT_CONS_OF_2)	Tipo de generalización(23) (OT_GNRL_TYPE)	Unique



Source Object Type	Relationship Type (active)	Relationship Type (passive)	Target Object Type	Possible Number of Connections
Clúster/Modelo de datos(14) (OT_CLST)	consiste en	es parte de(85) (CT_CONS_OF_2)	Tipo de relación(11) (OT_RELSHP_TY PE)	Unique
Enumeración(175) (OT_ENUM)	tiene valor	es valor de(373) (CT_IS_VALUE)	Ocurrencia de enumeración(171) (OT_COUNT_IN ST)	Unique



3.2.136 Método c3

Source Object Type	Relationship Type (active)	Relationship Type (passive)	Target Object Type	Possible Number of Connections
Categoría de conocimiento(230) (OT_KNWLDG_CAT)	pertenece a	abarca(87) (CT_BELONGS_TO_1)	Elemento de clasificación(232) (OT_STRCT_ELEMENT)	Unique
Emplazamiento(54) (OT_LOC)	es el responsable de proceso adjunto	como proceso está bajo la responsabilidad adjunta de(506) (CT_IS_SUBST_PRCS_RSPN)	Función(22) (OT_FUNC)	Unique
Emplazamiento(54) (OT_LOC)	es el responsable de proceso para	está bajo la responsabilidad de proceso de(394) (CT_IS_PRCS_RSPN)	Función(22) (OT_FUNC)	Unique
Emplazamiento(54) (OT_LOC)	es suplente de	es sustituido por(318) (CT_SUBST)	Emplazamiento(54) (OT_LOC)	Unique
Emplazamiento(54) (OT_LOC)	pertenece a	abarca(87) (CT_BELONGS_TO_1)	Elemento de clasificación(232) (OT_STRCT_ELEMENT)	Unique
Función(22) (OT_FUNC)	pertenece a	abarca(87) (CT_BELONGS_TO_1)	Elemento de clasificación(232) (OT_STRCT_ELEMENT)	Unique



Source Object Type	Relationship Type (active)	Relationship Type (passive)	Target Object Type	Possible Number of Connections
Grupo(128) (OT_GRP)	es el responsable de proceso adjunto	como proceso está bajo la responsabilidad adjunta de(506) (CT_IS_SUBST_PRCES_RSPN)	Función(22) (OT_FUNC)	Unique
Grupo(128) (OT_GRP)	es el responsable de proceso para	está bajo la responsabilidad de proceso de(394) (CT_IS_PRCES_RSPN)	Función(22) (OT_FUNC)	Unique
Grupo(128) (OT_GRP)	es suplente de	es sustituido por(318) (CT_SUBST)	Grupo(128) (OT_GRP)	Unique
Grupo(128) (OT_GRP)	pertenece a	abarca(87) (CT_BELONGS_TO_1)	Elemento de clasificación(232) (OT_STRCT_ELEMENT)	Unique
Herramienta(255) (OT_C3_TOOL)	pertenece a	abarca(87) (CT_BELONGS_TO_1)	Elemento de clasificación(232) (OT_STRCT_ELEMENT)	Unique
Objetivo(86) (OT_OBJECTIVE)	pertenece a	abarca(87) (CT_BELONGS_TO_1)	Elemento de clasificación(232) (OT_STRCT_ELEMENT)	Unique
Persona(46) (OT_PERS)	es el responsable de proceso adjunto	como proceso está bajo la responsabilidad adjunta de(506) (CT_IS_SUBST_PRCES_RSPN)	Función(22) (OT_FUNC)	Unique



Source Object Type	Relationship Type (active)	Relationship Type (passive)	Target Object Type	Possible Number of Connections
Persona(46) (OT_PERS)	es el responsable de proceso para	está bajo la responsabilidad de proceso de(394) (CT_IS_PRCES_RSPN)	Función(22) (OT_FUNC)	Unique
Persona(46) (OT_PERS)	es suplente de	es sustituido por(318) (CT_SUBST)	Persona(46) (OT_PERS)	Unique
Persona(46) (OT_PERS)	es suplente de	es sustituido por(318) (CT_SUBST)	Puesto(45) (OT_POS)	Unique
Persona(46) (OT_PERS)	pertenece a	abarca(87) (CT_BELONGS_TO_1)	Elemento de clasificación(232) (OT_STRCT_ELEMENT)	Unique
Potencial de mejora(254) (OT_C3_IMPROVE)	pertenece a	abarca(87) (CT_BELONGS_TO_1)	Elemento de clasificación(232) (OT_STRCT_ELEMENT)	Unique
Puesto(45) (OT_POS)	es el responsable de proceso adjunto	como proceso está bajo la responsabilidad adjunta de(506) (CT_IS_SUBST_PRCES_RSPN)	Función(22) (OT_FUNC)	Unique
Puesto(45) (OT_POS)	es el responsable de proceso para	está bajo la responsabilidad de proceso de(394) (CT_IS_PRCES_RSPN)	Función(22) (OT_FUNC)	Unique



Source Object Type	Relationship Type (active)	Relationship Type (passive)	Target Object Type	Possible Number of Connections
Puesto(45) (OT_POS)	es suplente de	es sustituido por(318) (CT_SUBST)	Persona(46) (OT_PERS)	Unique
Puesto(45) (OT_POS)	es suplente de	es sustituido por(318) (CT_SUBST)	Puesto(45) (OT_POS)	Unique
Puesto(45) (OT_POS)	pertenece a	abarca(87) (CT_BELONGS_T O_1)	Elemento de clasificación(232)) (OT_STRCT_ELM T)	Unique
Risk(159) (OT_RISK)	pertenece a	abarca(87) (CT_BELONGS_T O_1)	Elemento de clasificación(232)) (OT_STRCT_ELM T)	Unique
Rol(78) (OT_PERS_TYPE)	es el responsable de proceso adjunto	como proceso está bajo la responsabilidad adjunta de(506) (CT_IS_SUBST_P RCS_RSPN)	Función(22) (OT_FUNC)	Unique
Rol(78) (OT_PERS_TYPE)	es el responsable de proceso para	está bajo la responsabilidad de proceso de(394) (CT_IS_PRCR_R SPN)	Función(22) (OT_FUNC)	Unique
Rol(78) (OT_PERS_TYPE)	es suplente de	es sustituido por(318) (CT_SUBST)	Rol(78) (OT_PERS_TYPE)	Unique
Rol(78) (OT_PERS_TYPE)	pertenece a	abarca(87) (CT_BELONGS_T O_1)	Elemento de clasificación(232)) (OT_STRCT_ELM T)	Unique



Source Object Type	Relationship Type (active)	Relationship Type (passive)	Target Object Type	Possible Number of Connections
Tipo de entidad(17) (OT_ENT_TYPE)	pertenece a	abarca(87) (CT_BELONGS_TO_1)	Elemento de clasificación(232) (OT_STRCT_ELEMENT)	Unique
Tipo de sistema de aplicación(6) (OT_APPL_SYS_TYPE)	pertenece a	abarca(87) (CT_BELONGS_TO_1)	Elemento de clasificación(232) (OT_STRCT_ELEMENT)	Unique
Tipo de unidad organizativa(44) (OT_ORG_UNIT_TYPE)	es el responsable de proceso adjunto	como proceso está bajo la responsabilidad adjunta de(506) (CT_IS_SUBST_PRCS_RSPN)	Función(22) (OT_FUNC)	Unique
Tipo de unidad organizativa(44) (OT_ORG_UNIT_TYPE)	es el responsable de proceso para	está bajo la responsabilidad de proceso de(394) (CT_IS_PRCS_RSPN)	Función(22) (OT_FUNC)	Unique
Tipo de unidad organizativa(44) (OT_ORG_UNIT_TYPE)	es suplente de	es sustituido por(318) (CT_SUBST)	Tipo de unidad organizativa(44) (OT_ORG_UNIT_TYPE)	Unique
Tipo de unidad organizativa(44) (OT_ORG_UNIT_TYPE)	pertenece a	abarca(87) (CT_BELONGS_TO_1)	Elemento de clasificación(232) (OT_STRCT_ELEMENT)	Unique



Source Object Type	Relationship Type (active)	Relationship Type (passive)	Target Object Type	Possible Number of Connections
Unidad organizativa(43) (OT_ORG_UNIT)	es el responsable de proceso adjunto	como proceso está bajo la responsabilidad adjunta de(506) (CT_IS_SUBST_PRCES_RSPN)	Función(22) (OT_FUNC)	Unique
Unidad organizativa(43) (OT_ORG_UNIT)	es el responsable de proceso para	está bajo la responsabilidad de proceso de(394) (CT_IS_PRCES_RSPN)	Función(22) (OT_FUNC)	Unique
Unidad organizativa(43) (OT_ORG_UNIT)	es suplente de	es sustituido por(318) (CT_SUBST)	Unidad organizativa(43) (OT_ORG_UNIT)	Unique
Unidad organizativa(43) (OT_ORG_UNIT)	pertenece a	abarca(87) (CT_BELONGS_TO_1)	Elemento de clasificación(232) (OT_STRCT_ELEMENT)	Unique

3.2.137 Navegación de máscara de pantalla

Source Object Type	Relationship Type (active)	Relationship Type (passive)	Target Object Type	Possible Number of Connections
Botón(263) (OT_BUTTON)	llama	es llamado por(455) (CT_CALLS_1)	Pantalla(31) (OT_SCRN)	Unique
Botón(263) (OT_BUTTON)	lleva a	está asignado(517) (CT_LEADS_TO_5)	Evento(18) (OT_EVT)	Unique



Source Object Type	Relationship Type (active)	Relationship Type (passive)	Target Object Type	Possible Number of Connections
Botón(263) (OT_BUTTON)	lleva a	está asignado(517) (CT_LEADS_TO_5)	Regla(50) (OT_RULE)	Unique
Botón de opción / Casilla de verificación(258) (OT_OPT_CTRL)	llama	es llamado por(455) (CT_CALLS_1)	Pantalla(31) (OT_SCRN)	Unique
Botón de opción / Casilla de verificación(258) (OT_OPT_CTRL)	lleva a	está asignado(517) (CT_LEADS_TO_5)	Evento(18) (OT_EVT)	Unique
Botón de opción / Casilla de verificación(258) (OT_OPT_CTRL)	lleva a	está asignado(517) (CT_LEADS_TO_5)	Regla(50) (OT_RULE)	Unique
Cuadro combinado(259) (OT_COMBOBOX)	llama	es llamado por(455) (CT_CALLS_1)	Pantalla(31) (OT_SCRN)	Unique
Cuadro combinado(259) (OT_COMBOBOX)	lleva a	está asignado(517) (CT_LEADS_TO_5)	Evento(18) (OT_EVT)	Unique
Cuadro combinado(259) (OT_COMBOBOX)	lleva a	está asignado(517) (CT_LEADS_TO_5)	Regla(50) (OT_RULE)	Unique
Cuadro de texto(257) (OT_TEXTBOX)	llama	es llamado por(455) (CT_CALLS_1)	Pantalla(31) (OT_SCRN)	Unique
Cuadro de texto(257) (OT_TEXTBOX)	lleva a	está asignado(517) (CT_LEADS_TO_5)	Evento(18) (OT_EVT)	Unique



Source Object Type	Relationship Type (active)	Relationship Type (passive)	Target Object Type	Possible Number of Connections
Cuadro de texto(257) (OT_TEXTBOX)	lleva a	está asignado(517) (CT_LEADS_TO_5)	Regla(50) (OT_RULE)	Unique
Elemento de control de lista(262) (OT_LISTCTRL)	llama	es llamado por(455) (CT_CALLS_1)	Pantalla(31) (OT_SCRN)	Unique
Elemento de control de lista(262) (OT_LISTCTRL)	lleva a	está asignado(517) (CT_LEADS_TO_5)	Evento(18) (OT_EVT)	Unique
Elemento de control de lista(262) (OT_LISTCTRL)	lleva a	está asignado(517) (CT_LEADS_TO_5)	Regla(50) (OT_RULE)	Unique
Elemento de control de árbol(261) (OT_TREECTRL)	llama	es llamado por(455) (CT_CALLS_1)	Pantalla(31) (OT_SCRN)	Unique
Elemento de control de árbol(261) (OT_TREECTRL)	lleva a	está asignado(517) (CT_LEADS_TO_5)	Evento(18) (OT_EVT)	Unique
Elemento de control de árbol(261) (OT_TREECTRL)	lleva a	está asignado(517) (CT_LEADS_TO_5)	Regla(50) (OT_RULE)	Unique
Evento(18) (OT_EVT)	activa	es activado por(516) (CT_AVTIV_4)	Pantalla(31) (OT_SCRN)	Unique
Evento(18) (OT_EVT)	lleva a	está asignado(517) (CT_LEADS_TO_5)	Regla(50) (OT_RULE)	Unique



Source Object Type	Relationship Type (active)	Relationship Type (passive)	Target Object Type	Possible Number of Connections
Mapa de bits(167) (OT_BITM)	llama	es llamado por(455) (CT_CALLS_1)	Pantalla(31) (OT_SCRN)	Unique
Mapa de bits(167) (OT_BITM)	lleva a	está asignado(517) (CT_LEADS_TO_5)	Regla(50) (OT_RULE)	Unique
Pantalla(31) (OT_SCRN)	comprende	es contenido de(461) (CT_CONTAINS_2)	Botón(263) (OT_BUTTON)	Unique
Pantalla(31) (OT_SCRN)	comprende	es contenido de(461) (CT_CONTAINS_2)	Botón de opción / Casilla de verificación(258) (OT_OPT_CTRL)	Unique
Pantalla(31) (OT_SCRN)	comprende	es contenido de(461) (CT_CONTAINS_2)	Cuadro combinado(259) (OT_COMBOBOX)	Unique
Pantalla(31) (OT_SCRN)	comprende	es contenido de(461) (CT_CONTAINS_2)	Cuadro de texto(257) (OT_TEXTBOX)	Unique
Pantalla(31) (OT_SCRN)	comprende	es contenido de(461) (CT_CONTAINS_2)	Elemento de control de lista(262) (OT_LISTCTRL)	Unique
Pantalla(31) (OT_SCRN)	comprende	es contenido de(461) (CT_CONTAINS_2)	Elemento de control de árbol(261) (OT_TREECTRL)	Unique
Pantalla(31) (OT_SCRN)	comprende	es contenido de(461) (CT_CONTAINS_2)	Mapa de bits(167) (OT_BITM)	Unique



Source Object Type	Relationship Type (active)	Relationship Type (passive)	Target Object Type	Possible Number of Connections
Pantalla(31) (OT_SCRN)	comprende	es contenido de(461) (CT_CONTAINS_2)	Panel(389) (OT_PANEL)	Unique
Pantalla(31) (OT_SCRN)	comprende	es contenido de(461) (CT_CONTAINS_2)	Spin box(260) (OT_SPINBOX)	Unique
Pantalla(31) (OT_SCRN)	comprende	es contenido de(461) (CT_CONTAINS_2)	Texto(168) (OT_TXT)	Unique
Pantalla(31) (OT_SCRN)	consiste en	es un elemento de(30) (CT_CONS_OF_1)	Pantalla(31) (OT_SCRN)	Unique
Pantalla(31) (OT_SCRN)	es predecesor de	sigue a(118) (CT_IS_PREDEC_OF_1)	Pantalla(31) (OT_SCRN)	Unique
Pantalla(31) (OT_SCRN)	lleva a	está asignado(517) (CT_LEADS_TO_5)	Regla(50) (OT_RULE)	Unique
Pantalla(31) (OT_SCRN)	representa	es representado en(371) (CT_REPR)	Enlace de atributo(277) (OT_ATTR_LINK)	Unique
Pantalla(31) (OT_SCRN)	representa	es representado en(371) (CT_REPR)	Object instance(94) (OT_OBJ_INST)	Unique
Pantalla(31) (OT_SCRN)	representa	es representado en(371) (CT_REPR)	Prestación/Producto(153) (OT_PERF)	Unique



Source Object Type	Relationship Type (active)	Relationship Type (passive)	Target Object Type	Possible Number of Connections
Pantalla(31) (OT_SCRN)	representa	es representado en(371) (CT_REPR)	Rol(78) (OT_PERS_TYPE)	Unique
Regla(50) (OT_RULE)	activa	es activado por(516) (CT_AVTIV_4)	Pantalla(31) (OT_SCRN)	Unique
Regla(50) (OT_RULE)	lleva a	está asignado(517) (CT_LEADS_TO_5)	Evento(18) (OT_EVT)	Unique
Spin box(260) (OT_SPINBOX)	llama	es llamado por(455) (CT_CALLS_1)	Pantalla(31) (OT_SCRN)	Unique
Spin box(260) (OT_SPINBOX)	lleva a	está asignado(517) (CT_LEADS_TO_5)	Evento(18) (OT_EVT)	Unique
Spin box(260) (OT_SPINBOX)	lleva a	está asignado(517) (CT_LEADS_TO_5)	Regla(50) (OT_RULE)	Unique
Texto(168) (OT_TXT)	llama	es llamado por(455) (CT_CALLS_1)	Pantalla(31) (OT_SCRN)	Unique
Texto(168) (OT_TXT)	lleva a	está asignado(517) (CT_LEADS_TO_5)	Regla(50) (OT_RULE)	Unique



3.2.138 Office process

Source Object Type	Relationship Type (active)	Relationship Type (passive)	Target Object Type	Possible Number of Connections
Atributo MRE(19) (OT_ERM_ATTR)	define campo de pantalla	tiene área de pantalla(295) (CT_DEF_MASK_ENTR)	Pantalla(31) (OT_SCRN)	Unique
Atributo MRE(19) (OT_ERM_ATTR)	es aprobado por	aprueba(222) (CT_IS_GRANT_BY)	Función(22) (OT_FUNC)	Unique
Atributo MRE(19) (OT_ERM_ATTR)	es entrada para	tiene como entrada(49) (CT_IS_INP_FOR)	Función(22) (OT_FUNC)	Unique
Atributo MRE(19) (OT_ERM_ATTR)	es examinado por	comprueba(223) (CT_IS_CHKD_BY)	Función(22) (OT_FUNC)	Unique
Atributo MRE(19) (OT_ERM_ATTR)	proporciona el valor para	utiliza valor de(319) (CT_PROV_VAL_FOR)	Evento(18) (OT_EVT)	Unique
Atributo MRE(19) (OT_ERM_ATTR)	se compara a	se compara a(322) (CT_IS_CMP_TO)	Evento(18) (OT_EVT)	Unique
Atributo MRE(19) (OT_ERM_ATTR)	se encuentra sobre	tiene informaciones sobre(86) (CT_LIES_ON)	Portador de información(27) (OT_INFO_CARR)	Unique
Atributo MRE(19) (OT_ERM_ATTR)	tiene estado	es estado de(75) (CT_HAS_STATE)	Evento(18) (OT_EVT)	Unique



Source Object Type	Relationship Type (active)	Relationship Type (passive)	Target Object Type	Possible Number of Connections
Categoría de conocimiento(230) (OT_KNWLDG_CAT)	es requerido para	requiere(453) (CT_IS_NEEDED_BY)	Función(22) (OT_FUNC)	Unique
Categoría de conocimiento(230) (OT_KNWLDG_CAT)	se refiere a	se refiere a (pasivo)(476) (CT_RELATES_TO)	Evento(18) (OT_EVT)	Unique
Class(90) (OT_CLS)	es aprobado por	aprueba(222) (CT_IS_GRANT_BY)	Función(22) (OT_FUNC)	Unique
Class(90) (OT_CLS)	es entrada para	tiene como entrada(49) (CT_IS_INP_FOR)	Función(22) (OT_FUNC)	Unique
Class(90) (OT_CLS)	es examinado por	comprueba(223) (CT_IS_CHKD_BY)	Función(22) (OT_FUNC)	Unique
Class(90) (OT_CLS)	se encuentra sobre	tiene informaciones sobre(86) (CT_LIES_ON)	Portador de información(27) (OT_INFO_CARR)	Unique
Class(90) (OT_CLS)	tiene estado	es estado de(75) (CT_HAS_STATE)	Evento(18) (OT_EVT)	Unique
Clúster/Modelo de datos(14) (OT_CLST)	es aprobado por	aprueba(222) (CT_IS_GRANT_BY)	Función(22) (OT_FUNC)	Unique
Clúster/Modelo de datos(14) (OT_CLST)	es entrada para	tiene como entrada(49) (CT_IS_INP_FOR)	Función(22) (OT_FUNC)	Unique



Source Object Type	Relationship Type (active)	Relationship Type (passive)	Target Object Type	Possible Number of Connections
Clúster/Modelo de datos(14) (OT_CLST)	es examinado por	comprueba(223) (CT_IS_CHKD_BY)	Función(22) (OT_FUNC)	Unique
Clúster/Modelo de datos(14) (OT_CLST)	es utilizado por	aprovecha(400) (CT_IS_USED_OF)	Grupo(128) (OT_GRP)	Unique
Clúster/Modelo de datos(14) (OT_CLST)	es utilizado por	aprovecha(400) (CT_IS_USED_OF)	Puesto(45) (OT_POS)	Unique
Clúster/Modelo de datos(14) (OT_CLST)	es utilizado por	aprovecha(400) (CT_IS_USED_OF)	Rol(78) (OT_PERS_TYPE)	Unique
Clúster/Modelo de datos(14) (OT_CLST)	es utilizado por	aprovecha(400) (CT_IS_USED_OF)	Unidad organizativa(43) (OT_ORG_UNIT)	Unique
Clúster/Modelo de datos(14) (OT_CLST)	se encuentra sobre	tiene informaciones sobre(86) (CT_LIES_ON)	Portador de información(27) (OT_INFO_CARR)	Unique
Clúster/Modelo de datos(14) (OT_CLST)	tiene estado	es estado de(75) (CT_HAS_STATE)	Evento(18) (OT_EVT)	Unique
Conocimiento documentado(231) (OT_DOC_KNOWLEDG)	es requerido para	requiere(453) (CT_IS_NEEDED_BY)	Función(22) (OT_FUNC)	Unique
Conocimiento documentado(231) (OT_DOC_KNOWLEDG)	se refiere a	se refiere a (pasivo)(476) (CT_RELATES_TO)	Evento(18) (OT_EVT)	Unique



Source Object Type	Relationship Type (active)	Relationship Type (passive)	Target Object Type	Possible Number of Connections
Emplazamiento(54) (OT_LOC)	accede a	es accedido por(102) (CT_ACS_2)	Atributo MRE(19) (OT_ERM_ATTR)	Unique
Emplazamiento(54) (OT_LOC)	accede a	es accedido por(102) (CT_ACS_2)	Class(90) (OT_CLS)	Unique
Emplazamiento(54) (OT_LOC)	accede a	es accedido por(102) (CT_ACS_2)	Clúster/Modelo de datos(14) (OT_CLST)	Unique
Emplazamiento(54) (OT_LOC)	accede a	es accedido por(102) (CT_ACS_2)	Tipo de entidad(17) (OT_ENT_TYPE)	Unique
Emplazamiento(54) (OT_LOC)	accede a	es accedido por(102) (CT_ACS_2)	Tipo de relación(11) (OT_RELSHP_TYPE)	Unique
Emplazamiento(54) (OT_LOC)	accede a	es accedido por(102) (CT_ACS_2)	Término técnico(58) (OT_TECH_TRM)	Unique
Emplazamiento(54) (OT_LOC)	dispone de	está disponible en(452) (CT_IS_AVAILABLE)	Categoría de conocimiento(230) (OT_KNWLDG_CAT)	Unique
Emplazamiento(54) (OT_LOC)	es propietario de	tiene propietario(271) (CT_IS_OWN)	Atributo MRE(19) (OT_ERM_ATTR)	Unique
Emplazamiento(54) (OT_LOC)	es propietario de	tiene propietario(271) (CT_IS_OWN)	Class(90) (OT_CLS)	Unique
Emplazamiento(54) (OT_LOC)	es propietario de	tiene propietario(271) (CT_IS_OWN)	Clúster/Modelo de datos(14) (OT_CLST)	Unique



Source Object Type	Relationship Type (active)	Relationship Type (passive)	Target Object Type	Possible Number of Connections
Emplazamiento(54) (OT_LOC)	es propietario de	tiene propietario(271) (CT_IS_OWN)	Tipo de entidad(17) (OT_ENT_TYPE)	Unique
Emplazamiento(54) (OT_LOC)	es propietario de	tiene propietario(271) (CT_IS_OWN)	Tipo de relación(11) (OT_RELSHP_TYPE)	Unique
Emplazamiento(54) (OT_LOC)	es propietario de	tiene propietario(271) (CT_IS_OWN)	Término técnico(58) (OT_TECH_TRM)	Unique
Emplazamiento(54) (OT_LOC)	requiere	es requerido por(279) (CT_REQU)	Categoría de conocimiento(230) (OT_KNWLDG_CAT)	Unique
Evento(18) (OT_EVT)	activa	es activado por(43) (CT_ACTIV_1)	Función(22) (OT_FUNC)	Unique
Evento(18) (OT_EVT)	activa	es activado por(43) (CT_ACTIV_1)	Pantalla(31) (OT_SCRN)	Unique
Evento(18) (OT_EVT)	activa	es activado por(43) (CT_ACTIV_1)	Tipo de sistema de aplicación(6) (OT_APPL_SYS_TYPE)	Unique
Evento(18) (OT_EVT)	corresponde a	corresponde a(391) (CT_CORRES)	Prestación/Producto(153) (OT_PERF)	Unique
Evento(18) (OT_EVT)	es evaluado por	evalúa(48) (CT_IS_EVAL_BY_1)	Regla(50) (OT_RULE)	Unique
Evento(18) (OT_EVT)	es utilizado por	aprovecha(400) (CT_IS_USED_OF)	Grupo(128) (OT_GRP)	Unique



Source Object Type	Relationship Type (active)	Relationship Type (passive)	Target Object Type	Possible Number of Connections
Evento(18) (OT_EVT)	es utilizado por	aprovecha(400) (CT_IS_USED_OF)	Persona(46) (OT_PERS)	Unique
Evento(18) (OT_EVT)	es utilizado por	aprovecha(400) (CT_IS_USED_OF)	Puesto(45) (OT_POS)	Unique
Evento(18) (OT_EVT)	es utilizado por	aprovecha(400) (CT_IS_USED_OF)	Rol(78) (OT_PERS_TYPE)	Unique
Evento(18) (OT_EVT)	es utilizado por	aprovecha(400) (CT_IS_USED_OF)	Unidad organizativa(43) (OT_ORG_UNIT)	Unique
Evento(18) (OT_EVT)	tiene como salida	es salida de(50) (CT_HAS_OUT)	Atributo MRE(19) (OT_ERM_ATTR)	Unique
Función(22) (OT_FUNC)	apoya	es apoyado por(147) (CT_SUPP_3)	Objetivo(86) (OT_OBJECTIVE)	Unique
Función(22) (OT_FUNC)	archiva	es archivado por(225) (CT_ARCH)	Atributo MRE(19) (OT_ERM_ATTR)	Unique
Función(22) (OT_FUNC)	archiva	es archivado por(225) (CT_ARCH)	Class(90) (OT_CLS)	Unique
Función(22) (OT_FUNC)	archiva	es archivado por(225) (CT_ARCH)	Clúster/Modelo de datos(14) (OT_CLST)	Unique
Función(22) (OT_FUNC)	archiva	es archivado por(225) (CT_ARCH)	Tipo de entidad(17) (OT_ENT_TYPE)	Unique
Función(22) (OT_FUNC)	archiva	es archivado por(225) (CT_ARCH)	Tipo de relación(11) (OT_RELSHP_TYPE)	Unique



Source Object Type	Relationship Type (active)	Relationship Type (passive)	Target Object Type	Possible Number of Connections
Función(22) (OT_FUNC)	archiva	es archivado por(225) (CT_ARCH)	Término técnico(58) (OT_TECH_TRM)	Unique
Función(22) (OT_FUNC)	crea	es creado por(226) (CT_CRT_5)	Atributo MRE(19) (OT_ERM_ATTR)	Unique
Función(22) (OT_FUNC)	crea	es creado por(226) (CT_CRT_5)	Class(90) (OT_CLS)	Unique
Función(22) (OT_FUNC)	crea	es creado por(226) (CT_CRT_5)	Clúster/Modelo de datos(14) (OT_CLST)	Unique
Función(22) (OT_FUNC)	crea	es creado por(226) (CT_CRT_5)	Tipo de entidad(17) (OT_ENT_TYPE)	Unique
Función(22) (OT_FUNC)	crea	es creado por(226) (CT_CRT_5)	Tipo de relación(11) (OT_RELSHP_TYPE)	Unique
Función(22) (OT_FUNC)	crea	es creado por(226) (CT_CRT_5)	Término técnico(58) (OT_TECH_TRM)	Unique
Función(22) (OT_FUNC)	crea	es generado por(454) (CT_CREATE)	Categoría de conocimiento(230) (OT_KNWLDG_CAT)	Unique
Función(22) (OT_FUNC)	crea	es generado por(66) (CT_CRT_3)	Clúster/Modelo de datos(14) (OT_CLST)	Unique
Función(22) (OT_FUNC)	crea	es generado por(454) (CT_CREATE)	Conocimiento documentado(231) (OT_DOC_KNWLDG)	Unique



Source Object Type	Relationship Type (active)	Relationship Type (passive)	Target Object Type	Possible Number of Connections
Función(22) (OT_FUNC)	crea	es generado por(44) (CT_CRT_1)	Evento(18) (OT_EVT)	Unique
Función(22) (OT_FUNC)	crea salida para	es medio de salida para(28) (CT_CRT_OUT_T O)	Portador de información(27) (OT_INFO_CARR)	Unique
Función(22) (OT_FUNC)	dispone de	está disponible en(452) (CT_IS_AVAILAB LE)	Categoría de conocimiento(230) (OT_KNWLDG_C AT)	Unique
Función(22) (OT_FUNC)	distribuye	es distribuido por(228) (CT_DISTR)	Atributo MRE(19) (OT_ERM_ATTR)	Unique
Función(22) (OT_FUNC)	distribuye	es distribuido por(228) (CT_DISTR)	Class(90) (OT_CLS)	Unique
Función(22) (OT_FUNC)	distribuye	es distribuido por(228) (CT_DISTR)	Clúster/Modelo de datos(14) (OT_CLST)	Unique
Función(22) (OT_FUNC)	distribuye	es distribuido por(228) (CT_DISTR)	Tipo de entidad(17) (OT_ENT_TYPE)	Unique
Función(22) (OT_FUNC)	distribuye	es distribuido por(228) (CT_DISTR)	Tipo de relación(11) (OT_RELSHP_TY PE)	Unique
Función(22) (OT_FUNC)	distribuye	es distribuido por(228) (CT_DISTR)	Término técnico(58) (OT_TECH_TRM)	Unique
Función(22) (OT_FUNC)	elimina	es borrado por(227) (CT_DEL)	Atributo MRE(19) (OT_ERM_ATTR)	Unique



Source Object Type	Relationship Type (active)	Relationship Type (passive)	Target Object Type	Possible Number of Connections
Función(22) (OT_FUNC)	elimina	es borrado por(227) (CT_DEL)	Class(90) (OT_CLS)	Unique
Función(22) (OT_FUNC)	elimina	es borrado por(227) (CT_DEL)	Clúster/Modelo de datos(14) (OT_CLST)	Unique
Función(22) (OT_FUNC)	elimina	es borrado por(227) (CT_DEL)	Tipo de entidad(17) (OT_ENT_TYPE)	Unique
Función(22) (OT_FUNC)	elimina	es borrado por(227) (CT_DEL)	Tipo de relación(11) (OT_RELSHP_TYPE)	Unique
Función(22) (OT_FUNC)	elimina	es borrado por(227) (CT_DEL)	Término técnico(58) (OT_TECH_TRM)	Unique
Función(22) (OT_FUNC)	emplea	es empleado por(60) (CT_USE_1)	Clúster/Modelo de datos(14) (OT_CLST)	Unique
Función(22) (OT_FUNC)	emplea	es empleado por(60) (CT_USE_1)	Tipo de entidad(17) (OT_ENT_TYPE)	Unique
Función(22) (OT_FUNC)	es ejecutado en	es controlado por(628) (CT_IS_PERFORMED_AT)	Función(22) (OT_FUNC)	Unique
Función(22) (OT_FUNC)	es ejecutado en	es lugar de realización(258) (CT_IS_EXEC_A T)	Emplazamiento(54) (OT_LOC)	Unique
Función(22) (OT_FUNC)	es medido por	mide(486) (CT_MEASURED_BY)	Instancia del número indicador(244) (OT_KPI)	Unique



Source Object Type	Relationship Type (active)	Relationship Type (passive)	Target Object Type	Possible Number of Connections
Función(22) (OT_FUNC)	es predecesor de	sigue a(118) (CT_IS_PREDEC_OF_1)	Función(22) (OT_FUNC)	Unique
Función(22) (OT_FUNC)	es representado por	representa(73) (CT_IS_REPR_BY)	Pantalla(31) (OT_SCRN)	Unique
Función(22) (OT_FUNC)	lee	es leído por(247) (CT_READ_1)	Atributo MRE(19) (OT_ERM_ATTR)	Unique
Función(22) (OT_FUNC)	lee	es leído por(247) (CT_READ_1)	Categoría de conocimiento(230) (OT_KNWLDG_CAT)	Unique
Función(22) (OT_FUNC)	lee	es leído por(247) (CT_READ_1)	Class(90) (OT_CLS)	Unique
Función(22) (OT_FUNC)	lee	es leído por(247) (CT_READ_1)	Clúster/Modelo de datos(14) (OT_CLST)	Unique
Función(22) (OT_FUNC)	lee	es leído por(247) (CT_READ_1)	Conocimiento documentado(231) (OT_DOC_KNWLDG)	Unique
Función(22) (OT_FUNC)	lee	es leído por(247) (CT_READ_1)	Package(187) (OT_PACK)	Unique
Función(22) (OT_FUNC)	lee	es leído por(247) (CT_READ_1)	Portador de información(27) (OT_INFO_CARR)	Unique
Función(22) (OT_FUNC)	lee	es leído por(247) (CT_READ_1)	Recurso general(145) (OT_GNRL_RES)	Unique



Source Object Type	Relationship Type (active)	Relationship Type (passive)	Target Object Type	Possible Number of Connections
Función(22) (OT_FUNC)	lee	es leído por(247) (CT_READ_1)	Tipo de entidad(17) (OT_ENT_TYPE)	Unique
Función(22) (OT_FUNC)	lee	es leído por(247) (CT_READ_1)	Tipo de relación(11) (OT_RELSHP_TYPE)	Unique
Función(22) (OT_FUNC)	lee	es leído por(247) (CT_READ_1)	Término técnico(58) (OT_TECH_TRM)	Unique
Función(22) (OT_FUNC)	lleva a	está asignado(116) (CT_LEADS_TO_1)	Regla(50) (OT_RULE)	Unique
Función(22) (OT_FUNC)	modifica	es modificado por(224) (CT_CHNG)	Atributo MRE(19) (OT_ERM_ATTR)	Unique
Función(22) (OT_FUNC)	modifica	es modificado por(224) (CT_CHNG)	Class(90) (OT_CLS)	Unique
Función(22) (OT_FUNC)	modifica	es modificado por(224) (CT_CHNG)	Clúster/Modelo de datos(14) (OT_CLST)	Unique
Función(22) (OT_FUNC)	modifica	es modificado por(224) (CT_CHNG)	Tipo de entidad(17) (OT_ENT_TYPE)	Unique
Función(22) (OT_FUNC)	modifica	es modificado por(224) (CT_CHNG)	Tipo de relación(11) (OT_RELSHP_TYPE)	Unique
Función(22) (OT_FUNC)	modifica	es modificado por(224) (CT_CHNG)	Término técnico(58) (OT_TECH_TRM)	Unique



Source Object Type	Relationship Type (active)	Relationship Type (passive)	Target Object Type	Possible Number of Connections
Función(22) (OT_FUNC)	produce	es producido por(442) (CT_PROUCES)	Prestación/Producto(153) (OT_PERF)	Unique
Función(22) (OT_FUNC)	produce	es producido por(442) (CT_PROUCES)	Recurso general(145) (OT_GNRL_RES)	Unique
Función(22) (OT_FUNC)	tiene como salida	es salida de(50) (CT_HAS_OUT)	Atributo MRE(19) (OT_ERM_ATTR)	Unique
Función(22) (OT_FUNC)	tiene como salida	es salida de(50) (CT_HAS_OUT)	Class(90) (OT_CLS)	Unique
Función(22) (OT_FUNC)	tiene como salida	es salida de(50) (CT_HAS_OUT)	Clúster/Modelo de datos(14) (OT_CLST)	Unique
Función(22) (OT_FUNC)	tiene como salida	es salida de(50) (CT_HAS_OUT)	Package(187) (OT_PACK)	Unique
Función(22) (OT_FUNC)	tiene como salida	es salida de(50) (CT_HAS_OUT)	Prestación/Producto(153) (OT_PERF)	Unique
Función(22) (OT_FUNC)	tiene como salida	es salida de(50) (CT_HAS_OUT)	Tipo de entidad(17) (OT_ENT_TYPE)	Unique
Función(22) (OT_FUNC)	tiene como salida	es salida de(50) (CT_HAS_OUT)	Tipo de relación(11) (OT_RELSHP_TYPE)	Unique
Función(22) (OT_FUNC)	tiene como salida	es salida de(50) (CT_HAS_OUT)	Término técnico(58) (OT_TECH_TRM)	Unique
Grupo(128) (OT_GRP)	accede a	es accedido por(102) (CT_ACS_2)	Atributo MRE(19) (OT_ERM_ATTR)	Unique



Source Object Type	Relationship Type (active)	Relationship Type (passive)	Target Object Type	Possible Number of Connections
Grupo(128) (OT_GRP)	accede a	es accedido por(102) (CT_ACS_2)	Class(90) (OT_CLS)	Unique
Grupo(128) (OT_GRP)	accede a	es accedido por(102) (CT_ACS_2)	Clúster/Modelo de datos(14) (OT_CLST)	Unique
Grupo(128) (OT_GRP)	accede a	es accedido por(102) (CT_ACS_2)	Tipo de entidad(17) (OT_ENT_TYPE)	Unique
Grupo(128) (OT_GRP)	accede a	es accedido por(102) (CT_ACS_2)	Tipo de relación(11) (OT_RELSHP_TYPE)	Unique
Grupo(128) (OT_GRP)	accede a	es accedido por(102) (CT_ACS_2)	Término técnico(58) (OT_TECH_TRM)	Unique
Grupo(128) (OT_GRP)	acepta	recibe asentimiento por(435) (CT_AGREES)	Función(22) (OT_FUNC)	Unique
Grupo(128) (OT_GRP)	contribuye a	es editado en colaboración con(233) (CT_CONTR_TO_1)	Función(22) (OT_FUNC)	Unique
Grupo(128) (OT_GRP)	debe informar sobre el resultado de	el resultado se transmite por(255) (CT_MUST_INFO_AB_T_RES)	Función(22) (OT_FUNC)	Unique



Source Object Type	Relationship Type (active)	Relationship Type (passive)	Target Object Type	Possible Number of Connections
Grupo(128) (OT_GRP)	debe ser informado en caso de cancelación	lleva a la notificación sobre la cancelación de(316) (CT_MUST_BE_INFONONCNC_1)	Función(22) (OT_FUNC)	Unique
Grupo(128) (OT_GRP)	debe ser informado sobre	el resultado se transmite a(266) (CT_MUST_BE_INFONABT_1)	Función(22) (OT_FUNC)	Unique
Grupo(128) (OT_GRP)	decide sobre	es decidido por(232) (CT_DECIDON)	Función(22) (OT_FUNC)	Unique
Grupo(128) (OT_GRP)	dispone de	está disponible en(452) (CT_IS_AVAILABLE)	Categoría de conocimiento(230) (OT_KNWLDCAT)	Unique
Grupo(128) (OT_GRP)	ejecuta	es ejecutado por medio de(65) (CT_EXEC_1)	Función(22) (OT_FUNC)	Unique
Grupo(128) (OT_GRP)	es profesionalmente responsable de	está bajo la responsabilidad profesional de(220) (CT_IS_TECHRESP_3)	Tipo de sistema de aplicación(6) (OT_APPL_SYSTYPE)	Unique
Grupo(128) (OT_GRP)	es profesionalmente responsable de	está bajo responsabilidad profesional de(10) (CT_IS_TECHRESP_1)	Función(22) (OT_FUNC)	Unique



Source Object Type	Relationship Type (active)	Relationship Type (passive)	Target Object Type	Possible Number of Connections
Grupo(128) (OT_GRP)	es propietario de	tiene propietario(271) (CT_IS_OWN)	Atributo MRE(19) (OT_ERM_ATTR)	Unique
Grupo(128) (OT_GRP)	es propietario de	tiene propietario(271) (CT_IS_OWN)	Class(90) (OT_CLS)	Unique
Grupo(128) (OT_GRP)	es propietario de	tiene propietario(271) (CT_IS_OWN)	Clúster/Modelo de datos(14) (OT_CLST)	Unique
Grupo(128) (OT_GRP)	es propietario de	tiene propietario(271) (CT_IS_OWN)	Evento(18) (OT_EVT)	Unique
Grupo(128) (OT_GRP)	es propietario de	tiene propietario(271) (CT_IS_OWN)	Tipo de entidad(17) (OT_ENT_TYPE)	Unique
Grupo(128) (OT_GRP)	es propietario de	tiene propietario(271) (CT_IS_OWN)	Tipo de relación(11) (OT_RELSHP_TYPE)	Unique
Grupo(128) (OT_GRP)	es propietario de	tiene propietario(271) (CT_IS_OWN)	Término técnico(58) (OT_TECH_TRM)	Unique
Grupo(128) (OT_GRP)	es propietario ejemplar de	tiene propietario de ejemplar(272) (CT_IS_SPEC_OWN)	Atributo MRE(19) (OT_ERM_ATTR)	Unique
Grupo(128) (OT_GRP)	es responsable del desarrollo de	el desarrollo está bajo la responsabilidad de(231) (CT_IS_RESP_FOR_DEV_2)	Tipo de sistema de aplicación(6) (OT_APPL_SYS_TYPE)	Unique



Source Object Type	Relationship Type (active)	Relationship Type (passive)	Target Object Type	Possible Number of Connections
Grupo(128) (OT_GRP)	es responsable informático de	está bajo la responsabilidad informática de(148) (CT_IS_DP_RESP_1)	Función(22) (OT_FUNC)	Unique
Grupo(128) (OT_GRP)	proporciona	es proporcionado por(399) (CT_PROVIDES)	Clúster/Modelo de datos(14) (OT_CLST)	Unique
Grupo(128) (OT_GRP)	proporciona	es proporcionado por(399) (CT_PROVIDES)	Evento(18) (OT_EVT)	Unique
Grupo(128) (OT_GRP)	proporciona	es proporcionado por(399) (CT_PROVIDES)	Portador de información(27) (OT_INFO_CARR)	Unique
Grupo(128) (OT_GRP)	puede ser usuario	puede ser usado por(230) (CT_CAN_BE_USER)	Tipo de sistema de aplicación(6) (OT_APPL_SYSTYPE)	Unique
Grupo(128) (OT_GRP)	requiere	es requerido por(279) (CT_REQU)	Categoría de conocimiento(230) (OT_KNWLDG_CAT)	Unique
Grupo(128) (OT_GRP)	tiene función consultante en	es apoyado consultivamente por(358) (CT_HAS_CONSULT_ROLE_IN_2)	Función(22) (OT_FUNC)	Unique



Source Object Type	Relationship Type (active)	Relationship Type (passive)	Target Object Type	Possible Number of Connections
Instancia del número indicador(244) (OT_KPI)	se mide a la entrada	provoca medición(574) (CT_IS_MEASURED_WHEN_OCCURRING)	Evento(18) (OT_EVT)	Unique
Package(187) (OT_PACK)	contains	is contained by(421) (CT_CONTAINS)	Función(22) (OT_FUNC)	Unique
Package(187) (OT_PACK)	es entrada para	tiene como entrada(49) (CT_IS_INPUTFOR)	Función(22) (OT_FUNC)	Unique
Pantalla(31) (OT_SCRN)	crea	es generado por(44) (CT_CRT_1)	Evento(18) (OT_EVT)	Unique
Pantalla(31) (OT_SCRN)	puede utilizar	puede ser empleado por(125) (CT_CAN_USE_1)	Atributo MRE(19) (OT_ERM_ATTR)	Unique
Pantalla(31) (OT_SCRN)	puede utilizar	puede ser empleado por(125) (CT_CAN_USE_1)	Class(90) (OT_CLS)	Unique
Pantalla(31) (OT_SCRN)	puede utilizar	puede ser empleado por(125) (CT_CAN_USE_1)	Clúster/Modelo de datos(14) (OT_CLST)	Unique
Pantalla(31) (OT_SCRN)	puede utilizar	puede ser empleado por(125) (CT_CAN_USE_1)	Tipo de entidad(17) (OT_ENT_TYPE)	Unique



Source Object Type	Relationship Type (active)	Relationship Type (passive)	Target Object Type	Possible Number of Connections
Pantalla(31) (OT_SCRN)	puede utilizar	puede ser empleado por(125) (CT_CAN_USE_1)	Tipo de relación(11) (OT_RELSHP_TY PE)	Unique
Pantalla(31) (OT_SCRN)	puede utilizar	puede ser empleado por(125) (CT_CAN_USE_1)	Término técnico(58) (OT_TECH_TRM)	Unique
Persona(46) (OT_PERS)	accede a	es accedido por(102) (CT_ACS_2)	Atributo MRE(19) (OT_ERM_ATTR)	Unique
Persona(46) (OT_PERS)	accede a	es accedido por(102) (CT_ACS_2)	Class(90) (OT_CLS)	Unique
Persona(46) (OT_PERS)	accede a	es accedido por(102) (CT_ACS_2)	Clúster/Modelo de datos(14) (OT_CLST)	Unique
Persona(46) (OT_PERS)	accede a	es accedido por(102) (CT_ACS_2)	Tipo de entidad(17) (OT_ENT_TYPE)	Unique
Persona(46) (OT_PERS)	accede a	es accedido por(102) (CT_ACS_2)	Tipo de relación(11) (OT_RELSHP_TY PE)	Unique
Persona(46) (OT_PERS)	accede a	es accedido por(102) (CT_ACS_2)	Término técnico(58) (OT_TECH_TRM)	Unique
Persona(46) (OT_PERS)	acepta	recibe asentimiento por(435) (CT_AGREES)	Función(22) (OT_FUNC)	Unique



Source Object Type	Relationship Type (active)	Relationship Type (passive)	Target Object Type	Possible Number of Connections
Persona(46) (OT_PERS)	contribuye a	es editado en colaboración con(233) (CT_CONTR_TO_1)	Función(22) (OT_FUNC)	Unique
Persona(46) (OT_PERS)	debe informar sobre el resultado de	el resultado se transmite por(255) (CT_MUST_INFO_ABT_RES)	Función(22) (OT_FUNC)	Unique
Persona(46) (OT_PERS)	debe ser informado en caso de cancelación	lleva a la notificación sobre la cancelación de(316) (CT_MUST_BE_INFO_ON_CNC_1)	Función(22) (OT_FUNC)	Unique
Persona(46) (OT_PERS)	debe ser informado sobre	el resultado se transmite a(266) (CT_MUST_BE_INFO_ABT_1)	Función(22) (OT_FUNC)	Unique
Persona(46) (OT_PERS)	decide sobre	es decidido por(232) (CT_DECID_ON)	Función(22) (OT_FUNC)	Unique
Persona(46) (OT_PERS)	dispone de	está disponible en(452) (CT_IS_AVAILABLE)	Categoría de conocimiento(230) (OT_KNWLDG_CAT)	Unique
Persona(46) (OT_PERS)	ejecuta	es ejecutado por medio de(65) (CT_EXEC_1)	Función(22) (OT_FUNC)	Unique



Source Object Type	Relationship Type (active)	Relationship Type (passive)	Target Object Type	Possible Number of Connections
Persona(46) (OT_PERS)	es profesionalmente responsable de	está bajo la responsabilidad profesional de(220) (CT_IS_TECH_RESP_3)	Tipo de sistema de aplicación(6) (OT_APPL_SYS_TYPE)	Unique
Persona(46) (OT_PERS)	es profesionalmente responsable de	está bajo responsabilidad profesional de(10) (CT_IS_TECH_RESP_1)	Función(22) (OT_FUNC)	Unique
Persona(46) (OT_PERS)	es propietario de	tiene propietario(271) (CT_IS_OWN)	Atributo MRE(19) (OT_ERM_ATTR)	Unique
Persona(46) (OT_PERS)	es propietario de	tiene propietario(271) (CT_IS_OWN)	Class(90) (OT_CLS)	Unique
Persona(46) (OT_PERS)	es propietario de	tiene propietario(271) (CT_IS_OWN)	Clúster/Modelo de datos(14) (OT_CLST)	Unique
Persona(46) (OT_PERS)	es propietario de	tiene propietario(271) (CT_IS_OWN)	Evento(18) (OT_EVT)	Unique
Persona(46) (OT_PERS)	es propietario de	tiene propietario(271) (CT_IS_OWN)	Tipo de entidad(17) (OT_ENT_TYPE)	Unique
Persona(46) (OT_PERS)	es propietario de	tiene propietario(271) (CT_IS_OWN)	Tipo de relación(11) (OT_RELSHP_TYPE)	Unique
Persona(46) (OT_PERS)	es propietario de	tiene propietario(271) (CT_IS_OWN)	Término técnico(58) (OT_TECH_TRM)	Unique



Source Object Type	Relationship Type (active)	Relationship Type (passive)	Target Object Type	Possible Number of Connections
Persona(46) (OT_PERS)	es propietario ejemplar de	tiene propietario de ejemplar(272) (CT_IS_SPEC_O WN)	Atributo MRE(19) (OT_ERM_ATTR)	Unique
Persona(46) (OT_PERS)	es responsable del desarrollo de	el desarrollo está bajo la responsabilidad de(231) (CT_IS_RESP_F OR_DEV_2)	Tipo de sistema de aplicación(6) (OT_APPL_SYS_ TYPE)	Unique
Persona(46) (OT_PERS)	es responsable informático de	está bajo la responsabilidad informática de(148) (CT_IS_DP_RES P_1)	Función(22) (OT_FUNC)	Unique
Persona(46) (OT_PERS)	proporciona	es proporcionado por(399) (CT_PROVIDES)	Evento(18) (OT_EVT)	Unique
Persona(46) (OT_PERS)	puede ser usuario	puede ser usado por(230) (CT_CAN_BE_US ER)	Tipo de sistema de aplicación(6) (OT_APPL_SYS_ TYPE)	Unique
Persona(46) (OT_PERS)	requiere	es requerido por(279) (CT_REQU)	Categoría de conocimiento(23 0) (OT_KNWLDG_C AT)	Unique
Persona(46) (OT_PERS)	tiene función consultante en	es apoyado consultivamente por(355) (CT_HAS_CONS LT_ROLE_IN_1)	Función(22) (OT_FUNC)	Unique



Source Object Type	Relationship Type (active)	Relationship Type (passive)	Target Object Type	Possible Number of Connections
Portador de información(27) (OT_INFO_CARR)	es utilizado por	aprovecha(400) (CT_IS_USED_OF)	Grupo(128) (OT_GRP)	Unique
Portador de información(27) (OT_INFO_CARR)	es utilizado por	aprovecha(400) (CT_IS_USED_OF)	Puesto(45) (OT_POS)	Unique
Portador de información(27) (OT_INFO_CARR)	es utilizado por	aprovecha(400) (CT_IS_USED_OF)	Rol(78) (OT_PERS_TYPE)	Unique
Portador de información(27) (OT_INFO_CARR)	es utilizado por	aprovecha(400) (CT_IS_USED_OF)	Unidad organizativa(43) (OT_ORG_UNIT)	Unique
Portador de información(27) (OT_INFO_CARR)	proporciona entrada para	recibe entrada de(53) (CT_PROV_INP_FOR)	Función(22) (OT_FUNC)	Unique
Portador de información(27) (OT_INFO_CARR)	proporciona entrada para	recibe entrada de(53) (CT_PROV_INP_FOR)	Tipo de sistema de aplicación(6) (OT_APPL_SYS_TYPE)	Unique
Prestación/Producto(153) (OT_PERF)	es consumido por	consume(443) (CT_IS_USED_BY_1)	Función(22) (OT_FUNC)	Unique
Prestación/Producto(153) (OT_PERF)	es empleado por	emplea(441) (CT_IS_USED_BY)	Función(22) (OT_FUNC)	Unique
Prestación/Producto(153) (OT_PERF)	es entrada para	tiene como entrada(49) (CT_IS_INP_FOR)	Función(22) (OT_FUNC)	Unique



Source Object Type	Relationship Type (active)	Relationship Type (passive)	Target Object Type	Possible Number of Connections
Prestación/Producto(153) (OT_PERF)	se compara a	se compara a(322) (CT_IS_CMP_TO)	Evento(18) (OT_EVT)	Unique
Puesto(45) (OT_POS)	accede a	es accedido por(102) (CT_ACS_2)	Atributo MRE(19) (OT_ERM_ATTR)	Unique
Puesto(45) (OT_POS)	accede a	es accedido por(102) (CT_ACS_2)	Class(90) (OT_CLS)	Unique
Puesto(45) (OT_POS)	accede a	es accedido por(102) (CT_ACS_2)	Clúster/Modelo de datos(14) (OT_CLST)	Unique
Puesto(45) (OT_POS)	accede a	es accedido por(102) (CT_ACS_2)	Tipo de entidad(17) (OT_ENT_TYPE)	Unique
Puesto(45) (OT_POS)	accede a	es accedido por(102) (CT_ACS_2)	Tipo de relación(11) (OT_RELSHP_TYPE)	Unique
Puesto(45) (OT_POS)	accede a	es accedido por(102) (CT_ACS_2)	Término técnico(58) (OT_TECH_TRM)	Unique
Puesto(45) (OT_POS)	acepta	recibe asentimiento por(435) (CT_AGREES)	Función(22) (OT_FUNC)	Unique
Puesto(45) (OT_POS)	contribuye a	es editado en colaboración con(233) (CT_CONTR_TO_1)	Función(22) (OT_FUNC)	Unique



Source Object Type	Relationship Type (active)	Relationship Type (passive)	Target Object Type	Possible Number of Connections
Puesto(45) (OT_POS)	debe informar sobre el resultado de	el resultado se transmite por(255) (CT_MUST_INFO_AB_T_RES)	Función(22) (OT_FUNC)	Unique
Puesto(45) (OT_POS)	debe ser informado en caso de cancelación	lleva a la notificación sobre la cancelación de(316) (CT_MUST_BE_I NFO_ON_CNC_1)	Función(22) (OT_FUNC)	Unique
Puesto(45) (OT_POS)	debe ser informado sobre	el resultado se transmite a(266) (CT_MUST_BE_I NFO_AB_T_1)	Función(22) (OT_FUNC)	Unique
Puesto(45) (OT_POS)	decide sobre	es decidido por(232) (CT_DECID_ON)	Función(22) (OT_FUNC)	Unique
Puesto(45) (OT_POS)	dispone de	está disponible en(452) (CT_IS_AVAILAB LE)	Categoría de conocimiento(230) (OT_KNWLDG_C AT)	Unique
Puesto(45) (OT_POS)	ejecuta	es ejecutado por medio de(65) (CT_EXEC_1)	Función(22) (OT_FUNC)	Unique
Puesto(45) (OT_POS)	es profesionalmente responsable de	está bajo la responsabilidad profesional de(220) (CT_IS_TECH_R ESP_3)	Tipo de sistema de aplicación(6) (OT_APPL_SYS_ TYPE)	Unique



Source Object Type	Relationship Type (active)	Relationship Type (passive)	Target Object Type	Possible Number of Connections
Puesto(45) (OT_POS)	es profesionalmente responsable de	está bajo responsabilidad profesional de(10) (CT_IS_TECH_RESP_1)	Función(22) (OT_FUNC)	Unique
Puesto(45) (OT_POS)	es propietario de	tiene propietario(271) (CT_IS_OWN)	Atributo MRE(19) (OT_ERM_ATTR)	Unique
Puesto(45) (OT_POS)	es propietario de	tiene propietario(271) (CT_IS_OWN)	Class(90) (OT_CLS)	Unique
Puesto(45) (OT_POS)	es propietario de	tiene propietario(271) (CT_IS_OWN)	Clúster/Modelo de datos(14) (OT_CLST)	Unique
Puesto(45) (OT_POS)	es propietario de	tiene propietario(271) (CT_IS_OWN)	Evento(18) (OT_EVT)	Unique
Puesto(45) (OT_POS)	es propietario de	tiene propietario(271) (CT_IS_OWN)	Tipo de entidad(17) (OT_ENT_TYPE)	Unique
Puesto(45) (OT_POS)	es propietario de	tiene propietario(271) (CT_IS_OWN)	Tipo de relación(11) (OT_RELSHP_TYPE)	Unique
Puesto(45) (OT_POS)	es propietario de	tiene propietario(271) (CT_IS_OWN)	Término técnico(58) (OT_TECH_TRM)	Unique
Puesto(45) (OT_POS)	es propietario ejemplar de	tiene propietario de ejemplar(272) (CT_IS_SPEC_OWN)	Atributo MRE(19) (OT_ERM_ATTR)	Unique



Source Object Type	Relationship Type (active)	Relationship Type (passive)	Target Object Type	Possible Number of Connections
Puesto(45) (OT_POS)	es responsable del desarrollo de	el desarrollo está bajo la responsabilidad de(231) (CT_IS_RESP_FOR_DEV_2)	Tipo de sistema de aplicación(6) (OT_APPL_SYS_TYPE)	Unique
Puesto(45) (OT_POS)	es responsable informático de	está bajo la responsabilidad informática de(148) (CT_IS_DP_RESP_1)	Función(22) (OT_FUNC)	Unique
Puesto(45) (OT_POS)	proporciona	es proporcionado por(399) (CT_PROVIDES)	Clúster/Modelo de datos(14) (OT_CLST)	Unique
Puesto(45) (OT_POS)	proporciona	es proporcionado por(399) (CT_PROVIDES)	Evento(18) (OT_EVT)	Unique
Puesto(45) (OT_POS)	proporciona	es proporcionado por(399) (CT_PROVIDES)	Portador de información(27) (OT_INFO_CARR)	Unique
Puesto(45) (OT_POS)	puede ser usuario	puede ser usado por(230) (CT_CAN_BE_USER)	Tipo de sistema de aplicación(6) (OT_APPL_SYS_TYPE)	Unique
Puesto(45) (OT_POS)	requiere	es requerido por(279) (CT_REQU)	Categoría de conocimiento(230) (OT_KNWLDG_CAT)	Unique



Source Object Type	Relationship Type (active)	Relationship Type (passive)	Target Object Type	Possible Number of Connections
Puesto(45) (OT_POS)	tiene función consultante en	es apoyado consultivamente por(355) (CT_HAS_CONS LT_ROLE_IN_1)	Función(22) (OT_FUNC)	Unique
Recurso general(145) (OT_GNRL_RES)	es consumido por	consume(443) (CT_IS_USED_B Y_1)	Función(22) (OT_FUNC)	Unique
Recurso general(145) (OT_GNRL_RES)	es empleado por	emplea(441) (CT_IS_USED_B Y)	Función(22) (OT_FUNC)	Unique
Recurso general(145) (OT_GNRL_RES)	está definido	puede ser editado por/con(327) (CT_IS_DEF_2)	Función(22) (OT_FUNC)	Unique
Recurso general(145) (OT_GNRL_RES)	se compara a	se compara a(322) (CT_IS_CMP_TO)	Evento(18) (OT_EVT)	Unique
Regla(50) (OT_RULE)	activa	es activado por(43) (CT_ACTIV_1)	Función(22) (OT_FUNC)	Unique
Regla(50) (OT_RULE)	enlaza	es enlazado por(54) (CT_LNK_2)	Regla(50) (OT_RULE)	Unique
Regla(50) (OT_RULE)	lleva a	es dependiente de(117) (CT_LEADS_TO_2)	Evento(18) (OT_EVT)	Unique
Risk(159) (OT_RISK)	aparece en	tiene(507) (CT_OCCUR)	Función(22) (OT_FUNC)	Unique
Rol(78) (OT_PERS_TYPE)	accede a	es accedido por(234) (CT_CAN_ACS)	Atributo MRE(19) (OT_ERM_ATTR)	Unique



Source Object Type	Relationship Type (active)	Relationship Type (passive)	Target Object Type	Possible Number of Connections
Rol(78) (OT_PERS_TYPE)	accede a	es accedido por(102) (CT_ACS_2)	Class(90) (OT_CLS)	Unique
Rol(78) (OT_PERS_TYPE)	accede a	es accedido por(234) (CT_CAN_ACS)	Clúster/Modelo de datos(14) (OT_CLST)	Unique
Rol(78) (OT_PERS_TYPE)	accede a	es accedido por(234) (CT_CAN_ACS)	Tipo de entidad(17) (OT_ENT_TYPE)	Unique
Rol(78) (OT_PERS_TYPE)	accede a	es accedido por(234) (CT_CAN_ACS)	Tipo de relación(11) (OT_RELSHP_TYPE)	Unique
Rol(78) (OT_PERS_TYPE)	accede a	es accedido por(234) (CT_CAN_ACS)	Término técnico(58) (OT_TECH_TRM)	Unique
Rol(78) (OT_PERS_TYPE)	acepta	recibe asentimiento por(435) (CT_AGREES)	Función(22) (OT_FUNC)	Unique
Rol(78) (OT_PERS_TYPE)	contribuye a	es editado en colaboración con(324) (CT_CONTR_TO_2)	Función(22) (OT_FUNC)	Unique
Rol(78) (OT_PERS_TYPE)	debe informar sobre el resultado de	el resultado se transmite por(325) (CT_MUST_INFO_AB_T_RES_OF)	Función(22) (OT_FUNC)	Unique



Source Object Type	Relationship Type (active)	Relationship Type (passive)	Target Object Type	Possible Number of Connections
Rol(78) (OT_PERS_TYPE)	debe ser informado en caso de cancelación	lleva a la notificación sobre la cancelación de(352) (CT_MUST_BE_INFO_ON_CNC_2)	Función(22) (OT_FUNC)	Unique
Rol(78) (OT_PERS_TYPE)	debe ser informado sobre	el resultado se transmite a(326) (CT_MUST_BE_INFO_AB_2)	Función(22) (OT_FUNC)	Unique
Rol(78) (OT_PERS_TYPE)	decide sobre	es decidido por(323) (CT_DECD_ON)	Función(22) (OT_FUNC)	Unique
Rol(78) (OT_PERS_TYPE)	dispone de	está disponible en(452) (CT_IS_AVAILABLE)	Categoría de conocimiento(230) (OT_KNWLDG_CATEGORY)	Unique
Rol(78) (OT_PERS_TYPE)	ejecuta	es ejecutado por(218) (CT_EXEC_2)	Función(22) (OT_FUNC)	Unique
Rol(78) (OT_PERS_TYPE)	es profesionalmente responsable de	está bajo la responsabilidad profesional de(220) (CT_IS_TECH_RESP_3)	Función(22) (OT_FUNC)	Unique
Rol(78) (OT_PERS_TYPE)	es profesionalmente responsable de	está bajo la responsabilidad profesional de(220) (CT_IS_TECH_RESP_3)	Tipo de sistema de aplicación(6) (OT_APPL_SYS_TYPE)	Unique



Source Object Type	Relationship Type (active)	Relationship Type (passive)	Target Object Type	Possible Number of Connections
Rol(78) (OT_PERS_TYPE)	es propietario de	tiene propietario(271) (CT_IS_OWN)	Atributo MRE(19) (OT_ERM_ATTR)	Unique
Rol(78) (OT_PERS_TYPE)	es propietario de	tiene propietario(271) (CT_IS_OWN)	Class(90) (OT_CLS)	Unique
Rol(78) (OT_PERS_TYPE)	es propietario de	tiene propietario(271) (CT_IS_OWN)	Clúster/Modelo de datos(14) (OT_CLST)	Unique
Rol(78) (OT_PERS_TYPE)	es propietario de	tiene propietario(271) (CT_IS_OWN)	Evento(18) (OT_EVT)	Unique
Rol(78) (OT_PERS_TYPE)	es propietario de	tiene propietario(271) (CT_IS_OWN)	Tipo de entidad(17) (OT_ENT_TYPE)	Unique
Rol(78) (OT_PERS_TYPE)	es propietario de	tiene propietario(271) (CT_IS_OWN)	Tipo de relación(11) (OT_RELSHP_TYPE)	Unique
Rol(78) (OT_PERS_TYPE)	es propietario de	tiene propietario(271) (CT_IS_OWN)	Término técnico(58) (OT_TECH_TRM)	Unique
Rol(78) (OT_PERS_TYPE)	es responsable del desarrollo de	el desarrollo está bajo la responsabilidad de(231) (CT_IS_RESP_FOR_DEV_2)	Tipo de sistema de aplicación(6) (OT_APPL_SYS_TYPE)	Unique
Rol(78) (OT_PERS_TYPE)	es responsable informático de	está bajo la responsabilidad informática de(219) (CT_IS_DP_RESP_2)	Función(22) (OT_FUNC)	Unique



Source Object Type	Relationship Type (active)	Relationship Type (passive)	Target Object Type	Possible Number of Connections
Rol(78) (OT_PERS_TYPE)	proporciona	es proporcionado por(399) (CT_PROVIDES)	Clúster/Modelo de datos(14) (OT_CLST)	Unique
Rol(78) (OT_PERS_TYPE)	proporciona	es proporcionado por(399) (CT_PROVIDES)	Evento(18) (OT_EVT)	Unique
Rol(78) (OT_PERS_TYPE)	proporciona	es proporcionado por(399) (CT_PROVIDES)	Portador de información(27) (OT_INFO_CARR)	Unique
Rol(78) (OT_PERS_TYPE)	puede ser usuario	puede ser usado por(230) (CT_CAN_BE_USER)	Tipo de sistema de aplicación(6) (OT_APPL_SYS_TYPE)	Unique
Rol(78) (OT_PERS_TYPE)	requiere	es requerido por(279) (CT_REQU)	Categoría de conocimiento(230) (OT_KNWLDG_CAT)	Unique
Rol(78) (OT_PERS_TYPE)	tiene función consultante en	es apoyado consultivamente por(358) (CT_HAS_CONSULT_ROLE_IN_2)	Función(22) (OT_FUNC)	Unique
Tipo de entidad(17) (OT_ENT_TYPE)	es administrado por	administra(317) (CT_IS_MAN_BY)	Tipo de sistema de aplicación(6) (OT_APPL_SYS_TYPE)	Unique
Tipo de entidad(17) (OT_ENT_TYPE)	es aprobado por	aprueba(222) (CT_IS_GRANT_BY)	Función(22) (OT_FUNC)	Unique



Source Object Type	Relationship Type (active)	Relationship Type (passive)	Target Object Type	Possible Number of Connections
Tipo de entidad(17) (OT_ENT_TYPE)	es entrada para	tiene como entrada(49) (CT_IS_INP_FOR)	Función(22) (OT_FUNC)	Unique
Tipo de entidad(17) (OT_ENT_TYPE)	es examinado por	comprueba(223) (CT_IS_CHKD_BY)	Función(22) (OT_FUNC)	Unique
Tipo de entidad(17) (OT_ENT_TYPE)	se encuentra sobre	tiene informaciones sobre(86) (CT_LIES_ON)	Portador de información(27) (OT_INFO_CARR)	Unique
Tipo de entidad(17) (OT_ENT_TYPE)	tiene estado	es estado de(75) (CT_HAS_STATE)	Evento(18) (OT_EVT)	Unique
Tipo de relación(11) (OT_RELSHP_TYPE)	es administrado por	administra(317) (CT_IS_MAN_BY)	Tipo de sistema de aplicación(6) (OT_APPL_SYS_TYPE)	Unique
Tipo de relación(11) (OT_RELSHP_TYPE)	es aprobado por	aprueba(222) (CT_IS_GRANT_BY)	Función(22) (OT_FUNC)	Unique
Tipo de relación(11) (OT_RELSHP_TYPE)	es entrada para	tiene como entrada(49) (CT_IS_INP_FOR)	Función(22) (OT_FUNC)	Unique
Tipo de relación(11) (OT_RELSHP_TYPE)	es examinado por	comprueba(223) (CT_IS_CHKD_BY)	Función(22) (OT_FUNC)	Unique
Tipo de relación(11) (OT_RELSHP_TYPE)	se encuentra sobre	tiene informaciones sobre(86) (CT_LIES_ON)	Portador de información(27) (OT_INFO_CARR)	Unique



Source Object Type	Relationship Type (active)	Relationship Type (passive)	Target Object Type	Possible Number of Connections
Tipo de relación(11) (OT_RELSHP_TYPE)	tiene estado	es estado de(75) (CT_HAS_STATE)	Evento(18) (OT_EVT)	Unique
Tipo de sistema de aplicación(6) (OT_APPL_SYS_TYPE)	apoya	es apoyado por(221) (CT_CAN_SUPP_1)	Función(22) (OT_FUNC)	Unique
Tipo de sistema de aplicación(6) (OT_APPL_SYS_TYPE)	crea	es generado por(44) (CT_CRT_1)	Evento(18) (OT_EVT)	Unique
Tipo de sistema de aplicación(6) (OT_APPL_SYS_TYPE)	crea salida para	es medio de salida para(28) (CT_CRT_OUT_T O)	Portador de información(27) (OT_INFO_CARR)	Unique
Tipo de sistema de aplicación(6) (OT_APPL_SYS_TYPE)	emplea	es empleado por(60) (CT_USE_1)	Class(90) (OT_CLS)	Unique
Tipo de sistema de aplicación(6) (OT_APPL_SYS_TYPE)	puede utilizar	puede ser empleado por(125) (CT_CAN_USE_1)	Atributo MRE(19) (OT_ERM_ATTR)	Unique
Tipo de sistema de aplicación(6) (OT_APPL_SYS_TYPE)	puede utilizar	puede ser empleado por(125) (CT_CAN_USE_1)	Class(90) (OT_CLS)	Unique
Tipo de sistema de aplicación(6) (OT_APPL_SYS_TYPE)	puede utilizar	puede ser empleado por(125) (CT_CAN_USE_1)	Clúster/Modelo de datos(14) (OT_CLST)	Unique



Source Object Type	Relationship Type (active)	Relationship Type (passive)	Target Object Type	Possible Number of Connections
Tipo de sistema de aplicación(6) (OT_APPL_SYS_TYPE)	puede utilizar	puede ser empleado por(125) (CT_CAN_USE_1)	Tipo de entidad(17) (OT_ENT_TYPE)	Unique
Tipo de sistema de aplicación(6) (OT_APPL_SYS_TYPE)	puede utilizar	puede ser empleado por(125) (CT_CAN_USE_1)	Tipo de relación(11) (OT_RELSHP_TYPE)	Unique
Tipo de sistema de aplicación(6) (OT_APPL_SYS_TYPE)	puede utilizar	puede ser empleado por(125) (CT_CAN_USE_1)	Término técnico(58) (OT_TECH_TRM)	Unique
Término técnico(58) (OT_TECH_TRM)	es aprobado por	aprueba(222) (CT_IS_GRANT_BY)	Función(22) (OT_FUNC)	Unique
Término técnico(58) (OT_TECH_TRM)	es entrada para	tiene como entrada(49) (CT_IS_INP_FOR)	Función(22) (OT_FUNC)	Unique
Término técnico(58) (OT_TECH_TRM)	es examinado por	comprueba(223) (CT_IS_CHKD_BY)	Función(22) (OT_FUNC)	Unique
Término técnico(58) (OT_TECH_TRM)	se encuentra sobre	tiene informaciones sobre(86) (CT_LIES_ON)	Portador de información(27) (OT_INFO_CARR)	Unique
Término técnico(58) (OT_TECH_TRM)	tiene estado	es estado de(75) (CT_HAS_STATE)	Evento(18) (OT_EVT)	Unique
Unidad organizativa(43) (OT_ORG_UNIT)	accede a	es accedido por(102) (CT_ACS_2)	Atributo MRE(19) (OT_ERM_ATTR)	Unique



Source Object Type	Relationship Type (active)	Relationship Type (passive)	Target Object Type	Possible Number of Connections
Unidad organizativa(43) (OT_ORG_UNIT)	accede a	es accedido por(102) (CT_ACS_2)	Class(90) (OT_CLS)	Unique
Unidad organizativa(43) (OT_ORG_UNIT)	accede a	es accedido por(102) (CT_ACS_2)	Clúster/Modelo de datos(14) (OT_CLST)	Unique
Unidad organizativa(43) (OT_ORG_UNIT)	accede a	es accedido por(102) (CT_ACS_2)	Tipo de entidad(17) (OT_ENT_TYPE)	Unique
Unidad organizativa(43) (OT_ORG_UNIT)	accede a	es accedido por(102) (CT_ACS_2)	Tipo de relación(11) (OT_RELSHP_TYPE)	Unique
Unidad organizativa(43) (OT_ORG_UNIT)	accede a	es accedido por(102) (CT_ACS_2)	Término técnico(58) (OT_TECH_TRM)	Unique
Unidad organizativa(43) (OT_ORG_UNIT)	acepta	recibe asentimiento por(435) (CT_AGREES)	Función(22) (OT_FUNC)	Unique
Unidad organizativa(43) (OT_ORG_UNIT)	contribuye a	es editado en colaboración con(233) (CT_CONTR_TO_1)	Función(22) (OT_FUNC)	Unique
Unidad organizativa(43) (OT_ORG_UNIT)	debe informar sobre el resultado de	el resultado se transmite por(255) (CT_MUST_INFO_AB_T_RES)	Función(22) (OT_FUNC)	Unique



Source Object Type	Relationship Type (active)	Relationship Type (passive)	Target Object Type	Possible Number of Connections
Unidad organizativa(43) (OT_ORG_UNIT)	debe ser informado en caso de cancelación	lleva a la notificación sobre la cancelación de(316) (CT_MUST_BE_INFONONCNC_1)	Función(22) (OT_FUNC)	Unique
Unidad organizativa(43) (OT_ORG_UNIT)	debe ser informado sobre	el resultado se transmite a(266) (CT_MUST_BE_INFONABT_1)	Función(22) (OT_FUNC)	Unique
Unidad organizativa(43) (OT_ORG_UNIT)	decide sobre	es decidido por(232) (CT_DECIDON)	Función(22) (OT_FUNC)	Unique
Unidad organizativa(43) (OT_ORG_UNIT)	dispone de	está disponible en(452) (CT_IS_AVAILABLE)	Categoría de conocimiento(230) (OT_KNWLDCAT)	Unique
Unidad organizativa(43) (OT_ORG_UNIT)	ejecuta	es ejecutado por medio de(65) (CT_EXEC_1)	Función(22) (OT_FUNC)	Unique
Unidad organizativa(43) (OT_ORG_UNIT)	es profesionalmente responsable de	está bajo la responsabilidad profesional de(220) (CT_IS_TECHRESP_3)	Tipo de sistema de aplicación(6) (OT_APPL_SYSTYPE)	Unique
Unidad organizativa(43) (OT_ORG_UNIT)	es profesionalmente responsable de	está bajo responsabilidad profesional de(10) (CT_IS_TECHRESP_1)	Función(22) (OT_FUNC)	Unique



Source Object Type	Relationship Type (active)	Relationship Type (passive)	Target Object Type	Possible Number of Connections
Unidad organizativa(43) (OT_ORG_UNIT)	es propietario de	tiene propietario(271) (CT_IS_OWN)	Atributo MRE(19) (OT_ERM_ATTR)	Unique
Unidad organizativa(43) (OT_ORG_UNIT)	es propietario de	tiene propietario(271) (CT_IS_OWN)	Class(90) (OT_CLS)	Unique
Unidad organizativa(43) (OT_ORG_UNIT)	es propietario de	tiene propietario(271) (CT_IS_OWN)	Clúster/Modelo de datos(14) (OT_CLST)	Unique
Unidad organizativa(43) (OT_ORG_UNIT)	es propietario de	tiene propietario(271) (CT_IS_OWN)	Evento(18) (OT_EVT)	Unique
Unidad organizativa(43) (OT_ORG_UNIT)	es propietario de	tiene propietario(271) (CT_IS_OWN)	Tipo de entidad(17) (OT_ENT_TYPE)	Unique
Unidad organizativa(43) (OT_ORG_UNIT)	es propietario de	tiene propietario(271) (CT_IS_OWN)	Tipo de relación(11) (OT_RELSHP_TYPE)	Unique
Unidad organizativa(43) (OT_ORG_UNIT)	es propietario de	tiene propietario(271) (CT_IS_OWN)	Término técnico(58) (OT_TECH_TRM)	Unique
Unidad organizativa(43) (OT_ORG_UNIT)	es propietario ejemplar de	tiene propietario de ejemplar(272) (CT_IS_SPEC_OWN)	Atributo MRE(19) (OT_ERM_ATTR)	Unique
Unidad organizativa(43) (OT_ORG_UNIT)	es propietario ejemplar de	tiene propietario de ejemplar(272) (CT_IS_SPEC_OWN)	Clúster/Modelo de datos(14) (OT_CLST)	Unique



Source Object Type	Relationship Type (active)	Relationship Type (passive)	Target Object Type	Possible Number of Connections
Unidad organizativa(43) (OT_ORG_UNIT)	es responsable del desarrollo de	el desarrollo está bajo la responsabilidad de(231) (CT_IS_RESP_FOR_DEV_2)	Tipo de sistema de aplicación(6) (OT_APPL_SYS_TYPE)	Unique
Unidad organizativa(43) (OT_ORG_UNIT)	es responsable informático de	está bajo la responsabilidad informática de(148) (CT_IS_DP_RESP_1)	Función(22) (OT_FUNC)	Unique
Unidad organizativa(43) (OT_ORG_UNIT)	proporciona	es proporcionado por(399) (CT_PROVIDES)	Clúster/Modelo de datos(14) (OT_CLST)	Unique
Unidad organizativa(43) (OT_ORG_UNIT)	proporciona	es proporcionado por(399) (CT_PROVIDES)	Evento(18) (OT_EVT)	Unique
Unidad organizativa(43) (OT_ORG_UNIT)	proporciona	es proporcionado por(399) (CT_PROVIDES)	Portador de información(27) (OT_INFO_CARR)	Unique
Unidad organizativa(43) (OT_ORG_UNIT)	puede ser usuario	puede ser usado por(230) (CT_CAN_BE_USER)	Tipo de sistema de aplicación(6) (OT_APPL_SYS_TYPE)	Unique
Unidad organizativa(43) (OT_ORG_UNIT)	requiere	es requerido por(279) (CT_REQU)	Categoría de conocimiento(230) (OT_KNWLDG_CAT)	Unique



Source Object Type	Relationship Type (active)	Relationship Type (passive)	Target Object Type	Possible Number of Connections
Unidad organizativa(43) (OT_ORG_UNIT)	tiene función consultante en	es apoyado consultivamente por(355) (CT_HAS_CONS LT_ROLE_IN_1)	Función(22) (OT_FUNC)	Unique

Assignment Relationships

Source Object Type	Relationship Type (active)	Relationship Type (passive)	Target Object Type	Possible Number of Connections
Función(22) (OT_FUNC)	es superior respecto del proceso	es subordinado respecto del proceso(39) (CT_IS_PRCS_O RNT_SUPER)	Función(22) (OT_FUNC)	Unique

3.2.139 OMT Class description model

Source Object Type	Relationship Type (active)	Relationship Type (passive)	Target Object Type	Possible Number of Connections
Class(90) (OT_CLS)	tiene atributo	is attribute of(187) (CT_HAS_ATTR)	Atributo MRE(19) (OT_ERM_ATTR)	Unique
Class(90) (OT_CLS)	tiene operación	is operation of(188) (CT_HAS_OPR)	Operation(93) (OT_OP)	Unique



3.2.140 OMT Dynamic model

Source Object Type	Relationship Type (active)	Relationship Type (passive)	Target Object Type	Possible Number of Connections
State(99) (OT_STATE)	has transition to	has transition from(198) (CT_HAS_TRANS_TO)	Class(90) (OT_CLS)	Unique
State(99) (OT_STATE)	has transition to	has transition from(198) (CT_HAS_TRANS_TO)	State(99) (OT_STATE)	Unique

Assignment Relationships

Source Object Type	Relationship Type (active)	Relationship Type (passive)	Target Object Type	Possible Number of Connections
State(99) (OT_STATE)	es subestado	has substate(200) (CT_IS_SUBST)	State(99) (OT_STATE)	Unique

3.2.141 OMT Functional model

Source Object Type	Relationship Type (active)	Relationship Type (passive)	Target Object Type	Possible Number of Connections
Actor(97) (OT_ACTOR)	envía	es enviado por(407) (CT_SENDS_2)	Data value(98) (OT_DATA_VAL)	Unique
Actor(97) (OT_ACTOR)	envía	receives(205) (CT_SENDS)	Data store(96) (OT_DATA_STORE)	Unique
Connector(102) (OT_CONNECTOR)	divide a	is split by(410) (CT_SPLITS)	Data value(98) (OT_DATA_VAL)	Unique



Source Object Type	Relationship Type (active)	Relationship Type (passive)	Target Object Type	Possible Number of Connections
Data store(96) (OT_DATA_STORE)	envía	es enviado por(407) (CT_SENDS_2)	Data value(98) (OT_DATA_VAL)	Unique
Data store(96) (OT_DATA_STORE)	envía	receives(205) (CT_SENDS)	Actor(97) (OT_ACTOR)	Unique
Data value(98) (OT_DATA_VAL)	es recibido de	recibe(408) (CT_IS_RECEIVE D)	Actor(97) (OT_ACTOR)	Unique
Data value(98) (OT_DATA_VAL)	es recibido de	recibe(408) (CT_IS_RECEIVE D)	Data store(96) (OT_DATA_STORE)	Unique
Data value(98) (OT_DATA_VAL)	es recibido de	recibe(408) (CT_IS_RECEIVE D)	Process(95) (OT_PRCS)	Unique
Data value(98) (OT_DATA_VAL)	está compuesto de	composes(409) (CT_IS_COMPOSED)	Connector(102) (OT_CONNECTOR)	Unique
Process(95) (OT_PRCS)	envía	es enviado por(407) (CT_SENDS_2)	Data value(98) (OT_DATA_VAL)	Unique

Assignment Relationships

Source Object Type	Relationship Type (active)	Relationship Type (passive)	Target Object Type	Possible Number of Connections
Process(95) (OT_PRCS)	has subprocess	is subprocess of(208) (CT_HAS_SUBPRCS)	Process(95) (OT_PRCS)	Unique



3.2.142 OMT Object model

Source Object Type	Relationship Type (active)	Relationship Type (passive)	Target Object Type	Possible Number of Connections
Association(87) (OT_ASSOC)	is defined by	defines(265) (CT_IS_DEF_BY_2)	Class(90) (OT_CLS)	Unique
Association(87) (OT_ASSOC)	limita	is constrained(204) (CT_CNSTR)	Association(87) (OT_ASSOC)	Unique
Association(87) (OT_ASSOC)	tiene atributo	is attribute of(187) (CT_HAS_ATTR)	Atributo MRE(19) (OT_ERM_ATTR)	Unique
Association(87) (OT_ASSOC)	tiene operación	is operation of(188) (CT_HAS_OPR)	Operation(93) (OT_OP)	Unique
Association instance(129) (OT_ASSOC_INST)	is defined by	defines(265) (CT_IS_DEF_BY_2)	Object instance(94) (OT_OBJ_INST)	Unique
Association instance(129) (OT_ASSOC_INST)	limita	is constrained(204) (CT_CNSTR)	Association instance(129) (OT_ASSOC_INST)	Unique
Atributo MRE(19) (OT_ERM_ATTR)	propaga	is propagated by(191) (CT_PROPG_1)	Atributo MRE(19) (OT_ERM_ATTR)	Unique
Class(90) (OT_CLS)	agrega	is aggregated(186) (CT_AGGREG)	Class(90) (OT_CLS)	Unique
Class(90) (OT_CLS)	define una asociación	is defined by(189) (CT_DEF_AN_ASSOC)	Association(87) (OT_ASSOC)	Unique



Source Object Type	Relationship Type (active)	Relationship Type (passive)	Target Object Type	Possible Number of Connections
Class(90) (OT_CLS)	es subtipo	has subtype(184) (CT_IS_SUB_OF_2)	Operador de esp./gen.(89) (OT_SP_GEN_OPR)	Unique
Class(90) (OT_CLS)	es supertipo	has supertype(185) (CT_IS_SUPER_OF_2)	Operador de esp./gen.(89) (OT_SP_GEN_OPR)	Unique
Class(90) (OT_CLS)	propaga	is propagated(264) (CT_PROPG_2)	Class(90) (OT_CLS)	Unique
Class(90) (OT_CLS)	tiene atributo	is attribute of(187) (CT_HAS_ATTR)	Atributo MRE(19) (OT_ERM_ATTR)	Unique
Class(90) (OT_CLS)	tiene operación	is operation of(188) (CT_HAS_OPR)	Operation(93) (OT_OP)	Unique
Constraint(88) (OT_CNSTR)	afecta	es objeto de(192) (CT_CONC)	Association(87) (OT_ASSOC)	Unique
Constraint(88) (OT_CNSTR)	afecta	es objeto de(192) (CT_CONC)	Atributo MRE(19) (OT_ERM_ATTR)	Unique
Constraint(88) (OT_CNSTR)	afecta	es objeto de(192) (CT_CONC)	Class(90) (OT_CLS)	Unique
Constraint(88) (OT_CNSTR)	afecta	es objeto de(192) (CT_CONC)	Object instance(94) (OT_OBJ_INST)	Unique
Object instance(94) (OT_OBJ_INST)	es instancia de	has instance(193) (CT_IS_INST_OF_1)	Class(90) (OT_CLS)	Unique



Source Object Type	Relationship Type (active)	Relationship Type (passive)	Target Object Type	Possible Number of Connections
Object instance(94) (OT_OBJ_INST)	is linked to	is linked to(313) (CT_IS_LNK_TO)	Object instance(94) (OT_OBJ_INST)	Unique
Operador de esp./gen.(89) (OT_SP_GEN_OPR)	es discriminador de	is discriminated by(190) (CT_IS_DISC_OF)	Atributo MRE(19) (OT_ERM_ATTR)	Unique

3.2.143 Organigrama

Source Object Type	Relationship Type (active)	Relationship Type (passive)	Target Object Type	Possible Number of Connections
Emplazamiento(54) (OT_LOC)	abarca	se encuentra en(150) (CT_SUBS_3)	Emplazamiento(54) (OT_LOC)	Unique
Emplazamiento(54) (OT_LOC)	asume	es asumido por(480) (CT_EXEC_5)	Rol(78) (OT_PERS_TYPE)	Unique
Emplazamiento(54) (OT_LOC)	es del tipo	tipifica(169) (CT_IS_OF_TYPE_3)	Location type(390) (OT_LOCATION_TYPE)	Unique
Grupo(128) (OT_GRP)	aggregates	is aggregated by(673) (CT_ARCHIMATE_AGGREGATES)	Rol(78) (OT_PERS_TYPE)	Unique
Grupo(128) (OT_GRP)	asume	es asumido por(480) (CT_EXEC_5)	Rol(78) (OT_PERS_TYPE)	Unique
Grupo(128) (OT_GRP)	coopera con	coopera con(296) (CT_COLLAB_WITH)	Grupo(128) (OT_GRP)	Unique



Source Object Type	Relationship Type (active)	Relationship Type (passive)	Target Object Type	Possible Number of Connections
Grupo(128) (OT_GRP)	es compuesto de	es constituyente para(7) (CT_IS_CRT_BY)	Puesto(45) (OT_POS)	Unique
Grupo(128) (OT_GRP)	es compuesto de	es constituyente para(7) (CT_IS_CRT_BY)	Rol(78) (OT_PERS_TYPE)	Unique
Grupo(128) (OT_GRP)	es compuesto de	es constituyente para(7) (CT_IS_CRT_BY)	Tipo de unidad organizativa(44) (OT_ORG_UNIT_TYPE)	Unique
Grupo(128) (OT_GRP)	es dirigido por	dirige(292) (CT_MAN)	Persona(46) (OT_PERS)	Unique
Grupo(128) (OT_GRP)	es generalización de	es especialización de(479) (CT_GENERAL_2)	Grupo(128) (OT_GRP)	Unique
Grupo(128) (OT_GRP)	es superior	es subordinado(3) (CT_IS_SUPERIOR_1)	Grupo(128) (OT_GRP)	Unique
Grupo(128) (OT_GRP)	está asignado	está asignado(17) (CT_IS_ASSIG_1)	Unidad organizativa(43) (OT_ORG_UNIT)	Unique
Grupo(128) (OT_GRP)	is composed of	is part of(667) (CT_ARCHIMATE_IS_COMPOSED_OF)	Grupo(128) (OT_GRP)	Unique
Grupo(128) (OT_GRP)	pertenece a	tiene como empleado(6) (CT_WRK_IN)	Rol(78) (OT_PERS_TYPE)	Unique



Source Object Type	Relationship Type (active)	Relationship Type (passive)	Target Object Type	Possible Number of Connections
Grupo(128) (OT_GRP)	se encuentra en	es emplazamiento de(12) (CT_IS_LOC_AT_1)	Emplazamiento(54) (OT_LOC)	Unique
Grupo(128) (OT_GRP)	tiene miembro	es miembro de(293) (CT_HAS_MEMB)	Persona(46) (OT_PERS)	Unique
Persona(46) (OT_PERS)	asume	es asumido por(480) (CT_EXEC_5)	Rol(78) (OT_PERS_TYPE)	Unique
Persona(46) (OT_PERS)	es del tipo	tipifica(61) (CT_IS_OF_TYP_E_2)	Rol(78) (OT_PERS_TYPE)	Unique
Persona(46) (OT_PERS)	es el responsable de organización para	está bajo la responsabilidad organizacional de(395) (CT_IS_ORG_RS PN)	Emplazamiento(54) (OT_LOC)	Unique
Persona(46) (OT_PERS)	es el responsable de organización para	está bajo la responsabilidad organizacional de(395) (CT_IS_ORG_RS PN)	Grupo(128) (OT_GRP)	Unique
Persona(46) (OT_PERS)	es el responsable de organización para	está bajo la responsabilidad organizacional de(395) (CT_IS_ORG_RS PN)	Persona(46) (OT_PERS)	Unique



Source Object Type	Relationship Type (active)	Relationship Type (passive)	Target Object Type	Possible Number of Connections
Persona(46) (OT_PERS)	es el responsable de organización para	está bajo la responsabilidad organizacional de(395) (CT_IS_ORG_RS PN)	Puesto(45) (OT_POS)	Unique
Persona(46) (OT_PERS)	es el responsable de organización para	está bajo la responsabilidad organizacional de(395) (CT_IS_ORG_RS PN)	Rol(78) (OT_PERS_TYPE)	Unique
Persona(46) (OT_PERS)	es el responsable de organización para	está bajo la responsabilidad organizacional de(395) (CT_IS_ORG_RS PN)	Tipo de unidad organizativa(44) (OT_ORG_UNIT_TYPE)	Unique
Persona(46) (OT_PERS)	es el responsable de organización para	está bajo la responsabilidad organizacional de(395) (CT_IS_ORG_RS PN)	Unidad organizativa(43) (OT_ORG_UNIT)	Unique
Persona(46) (OT_PERS)	es suplente de	es sustituido por(318) (CT_SUBST)	Persona(46) (OT_PERS)	Unique
Persona(46) (OT_PERS)	es suplente de	es sustituido por(318) (CT_SUBST)	Puesto(45) (OT_POS)	Unique
Persona(46) (OT_PERS)	ocupa	es ocupado por(210) (CT_OCCUPIES)	Puesto(45) (OT_POS)	Unique
Persona(46) (OT_PERS)	pertenece a	tiene como empleado(6) (CT_WRK_IN)	Unidad organizativa(43) (OT_ORG_UNIT)	Unique



Source Object Type	Relationship Type (active)	Relationship Type (passive)	Target Object Type	Possible Number of Connections
Persona(46) (OT_PERS)	se encuentra en	es emplazamiento de(12) (CT_IS_LOC_AT _1)	Emplazamiento(54) (OT_LOC)	Unique
Puesto(45) (OT_POS)	asume	es asumido por(480) (CT_EXEC_5)	Rol(78) (OT_PERS_TYPE)	Unique
Puesto(45) (OT_POS)	es del tipo	tipifica(4) (CT_IS_OF_TYP E_1)	Tipo de unidad organizativa(44) (OT_ORG_UNIT_ TYPE)	Unique
Puesto(45) (OT_POS)	es el puesto de	tiene puesto(178) (CT_IS_JOB_OF)	Grupo(128) (OT_GRP)	Unique
Puesto(45) (OT_POS)	es el responsable de organización para	está bajo la responsabilidad organizacional de(395) (CT_IS_ORG_RS PN)	Emplazamiento(54) (OT_LOC)	Unique
Puesto(45) (OT_POS)	es el responsable de organización para	está bajo la responsabilidad organizacional de(395) (CT_IS_ORG_RS PN)	Grupo(128) (OT_GRP)	Unique
Puesto(45) (OT_POS)	es el responsable de organización para	está bajo la responsabilidad organizacional de(395) (CT_IS_ORG_RS PN)	Persona(46) (OT_PERS)	Unique



Source Object Type	Relationship Type (active)	Relationship Type (passive)	Target Object Type	Possible Number of Connections
Puesto(45) (OT_POS)	es el responsable de organización para	está bajo la responsabilidad organizacional de(395) (CT_IS_ORG_RS PN)	Puesto(45) (OT_POS)	Unique
Puesto(45) (OT_POS)	es el responsable de organización para	está bajo la responsabilidad organizacional de(395) (CT_IS_ORG_RS PN)	Rol(78) (OT_PERS_TYPE)	Unique
Puesto(45) (OT_POS)	es el responsable de organización para	está bajo la responsabilidad organizacional de(395) (CT_IS_ORG_RS PN)	Tipo de unidad organizativa(44) (OT_ORG_UNIT_TYPE)	Unique
Puesto(45) (OT_POS)	es el responsable de organización para	está bajo la responsabilidad organizacional de(395) (CT_IS_ORG_RS PN)	Unidad organizativa(43) (OT_ORG_UNIT)	Unique
Puesto(45) (OT_POS)	es el superior disciplinario	tiene como superior disciplinario(9) (CT_IS_DISC_SUPER)	Puesto(45) (OT_POS)	Unique
Puesto(45) (OT_POS)	es el superior disciplinario	tiene como superior disciplinario(9) (CT_IS_DISC_SUPER)	Unidad organizativa(43) (OT_ORG_UNIT)	Unique



Source Object Type	Relationship Type (active)	Relationship Type (passive)	Target Object Type	Possible Number of Connections
Puesto(45) (OT_POS)	es superior profesional	tiene como superior profesional(8) (CT_IS_TECH_S UPER)	Puesto(45) (OT_POS)	Unique
Puesto(45) (OT_POS)	es superior profesional	tiene como superior profesional(8) (CT_IS_TECH_S UPER)	Unidad organizativa(43) (OT_ORG_UNIT)	Unique
Puesto(45) (OT_POS)	es suplente de	es sustituido por(318) (CT_SUBST)	Persona(46) (OT_PERS)	Unique
Puesto(45) (OT_POS)	es suplente de	es sustituido por(318) (CT_SUBST)	Puesto(45) (OT_POS)	Unique
Puesto(45) (OT_POS)	se encuentra en	es emplazamiento de(12) (CT_IS_LOC_AT _1)	Emplazamiento(54) (OT_LOC)	Unique
Rol(78) (OT_PERS_TYPE)	es compuesto de	es constituyente para(7) (CT_IS_CRT_BY)	Rol(78) (OT_PERS_TYPE)	Unique
Rol(78) (OT_PERS_TYPE)	es el responsable de organización para	está bajo la responsabilidad organizacional de(395) (CT_IS_ORG_RS PN)	Grupo(128) (OT_GRP)	Unique
Rol(78) (OT_PERS_TYPE)	es el responsable de organización para	está bajo la responsabilidad organizacional de(395) (CT_IS_ORG_RS PN)	Unidad organizativa(43) (OT_ORG_UNIT)	Unique



Source Object Type	Relationship Type (active)	Relationship Type (passive)	Target Object Type	Possible Number of Connections
Rol(78) (OT_PERS_TYPE)	es generalización de	es especialización de(479) (CT_GENERAL_2)	Grupo(128) (OT_GRP)	Unique
Rol(78) (OT_PERS_TYPE)	es generalización de	es especialización de(479) (CT_GENERAL_2)	Rol(78) (OT_PERS_TYPE)	Unique
Rol(78) (OT_PERS_TYPE)	está en conflicto con	está en conflicto con(481) (CT_CONFLICTS)	Rol(78) (OT_PERS_TYPE)	Unique
Rol(78) (OT_PERS_TYPE)	is assigned to	has assignment(669) (CT_ARCHIMATE_IS_ASSIGNED_TO)	Unidad organizativa(43) (OT_ORG_UNIT)	Unique
Rol(78) (OT_PERS_TYPE)	is composed of	is part of(667) (CT_ARCHIMATE_IS_COMPOSED_OF)	Rol(78) (OT_PERS_TYPE)	Unique
Rol(78) (OT_PERS_TYPE)	ocupa	es ocupado por(210) (CT_OCCUPIES)	Puesto(45) (OT_POS)	Unique
Rol(78) (OT_PERS_TYPE)	pertenece a	tiene como empleado(6) (CT_WRK_IN)	Unidad organizativa(43) (OT_ORG_UNIT)	Unique
Rol(78) (OT_PERS_TYPE)	puede pertenecer a	puede tener como empleado(209) (CT_CAN_BELONG_TO)	Tipo de unidad organizativa(44) (OT_ORG_UNIT_TYPE)	Unique



Source Object Type	Relationship Type (active)	Relationship Type (passive)	Target Object Type	Possible Number of Connections
Rol(78) (OT_PERS_TYPE)	se encuentra en	es emplazamiento de(12) (CT_IS_LOC_AT _1)	Emplazamiento(54) (OT_LOC)	Unique
Tipo de unidad organizativa(44) (OT_ORG_UNIT_ TYPE)	asume	es asumido por(480) (CT_EXEC_5)	Rol(78) (OT_PERS_TYPE)	Unique
Tipo de unidad organizativa(44) (OT_ORG_UNIT_ TYPE)	pertenece a	abarca(87) (CT_BELONGS_T O_1)	Organigrama(60) (OT_ORG_CHRT)	Unique
Tipo de unidad organizativa(44) (OT_ORG_UNIT_ TYPE)	puede formar	puede tener como constituyente(19 5) (CT_CAN_BE_C ONST)	Tipo de unidad organizativa(44) (OT_ORG_UNIT_ TYPE)	Unique
Tipo de unidad organizativa(44) (OT_ORG_UNIT_ TYPE)	puede ser el superior disciplinario	puede tener como superior disciplinario(197) (CT_CAN_BE_DI SC_SUP)	Tipo de unidad organizativa(44) (OT_ORG_UNIT_ TYPE)	Unique
Tipo de unidad organizativa(44) (OT_ORG_UNIT_ TYPE)	puede ser el superior profesional	puede tener como superior profesional(196) (CT_CAN_BE_TE CH_SUP)	Tipo de unidad organizativa(44) (OT_ORG_UNIT_ TYPE)	Unique
Tipo de unidad organizativa(44) (OT_ORG_UNIT_ TYPE)	se encuentra en	es emplazamiento de(12) (CT_IS_LOC_AT _1)	Emplazamiento(54) (OT_LOC)	Unique



Source Object Type	Relationship Type (active)	Relationship Type (passive)	Target Object Type	Possible Number of Connections
Tipo de unidad organizativa(44) (OT_ORG_UNIT_TYPE)	se encuentra en	es emplazamiento de(12) (CT_IS_LOC_AT_1)	Location type(390) (OT_LOCATION_TYPE)	Unique
Tipo de unidad organizativa de sistema(13) (OT_SYS_ORG_UNIT_TYPE)	asignado 1:1	asignado 1:1(101) (CT_IS_1_1_ASIG)	Tipo de unidad organizativa de sistema(13) (OT_SYS_ORG_UNIT_TYPE)	Unique
Tipo de unidad organizativa de sistema(13) (OT_SYS_ORG_UNIT_TYPE)	asignado 1:n	asignado n:1(42) (CT_IS_1_N_ASIG)	Tipo de unidad organizativa de sistema(13) (OT_SYS_ORG_UNIT_TYPE)	Unique
Tipo de unidad organizativa de sistema(13) (OT_SYS_ORG_UNIT_TYPE)	asignado n:m	asignado m:n(51) (CT_IS_N_M_ASIG)	Tipo de unidad organizativa de sistema(13) (OT_SYS_ORG_UNIT_TYPE)	Unique
Tipo de unidad organizativa de sistema(13) (OT_SYS_ORG_UNIT_TYPE)	ilustra	es ilustrado por(84) (CT_DEPICTS_1)	Tipo de unidad organizativa(44) (OT_ORG_UNIT_TYPE)	Unique
Tipo de unidad organizativa de sistema(13) (OT_SYS_ORG_UNIT_TYPE)	ilustra	es ilustrado por(84) (CT_DEPICTS_1)	Unidad organizativa(43) (OT_ORG_UNIT)	Unique
Unidad organizativa(43) (OT_ORG_UNIT)	asume	es asumido por(480) (CT_EXEC_5)	Grupo(128) (OT_GRP)	Unique
Unidad organizativa(43) (OT_ORG_UNIT)	asume	es asumido por(480) (CT_EXEC_5)	Rol(78) (OT_PERS_TYPE)	Unique



Source Object Type	Relationship Type (active)	Relationship Type (passive)	Target Object Type	Possible Number of Connections
Unidad organizativa(43) (OT_ORG_UNIT)	es competente para	está asignado(211) (CT_IS_RESP_2)	Unidad organizativa(43) (OT_ORG_UNIT)	Unique
Unidad organizativa(43) (OT_ORG_UNIT)	es compuesto de	es constituyente para(7) (CT_IS_CRT_BY)	Puesto(45) (OT_POS)	Unique
Unidad organizativa(43) (OT_ORG_UNIT)	es compuesto de	es constituyente para(7) (CT_IS_CRT_BY)	Rol(78) (OT_PERS_TYPE)	Unique
Unidad organizativa(43) (OT_ORG_UNIT)	es compuesto de	es constituyente para(7) (CT_IS_CRT_BY)	Unidad organizativa(43) (OT_ORG_UNIT)	Unique
Unidad organizativa(43) (OT_ORG_UNIT)	es del tipo	tipifica(4) (CT_IS_OF_TYP E_1)	Tipo de unidad organizativa(44) (OT_ORG_UNIT_ TYPE)	Unique
Unidad organizativa(43) (OT_ORG_UNIT)	es el superior disciplinario	tiene como superior disciplinario(9) (CT_IS_DISC_S UPER)	Puesto(45) (OT_POS)	Unique
Unidad organizativa(43) (OT_ORG_UNIT)	es el superior disciplinario	tiene como superior disciplinario(9) (CT_IS_DISC_S UPER)	Unidad organizativa(43) (OT_ORG_UNIT)	Unique
Unidad organizativa(43) (OT_ORG_UNIT)	es superior	es subordinado(3) (CT_IS_SUPERI OR_1)	Unidad organizativa(43) (OT_ORG_UNIT)	Unique
Unidad organizativa(43) (OT_ORG_UNIT)	es superior profesional	tiene como superior profesional(8) (CT_IS_TECH_S UPER)	Puesto(45) (OT_POS)	Unique



Source Object Type	Relationship Type (active)	Relationship Type (passive)	Target Object Type	Possible Number of Connections
Unidad organizativa(43) (OT_ORG_UNIT)	es superior profesional	tiene como superior profesional(8) (CT_IS_TECH_SUPER)	Unidad organizativa(43) (OT_ORG_UNIT)	Unique
Unidad organizativa(43) (OT_ORG_UNIT)	generalizes	specializes(415) (CT_GENERAL)	Unidad organizativa(43) (OT_ORG_UNIT)	Unique
Unidad organizativa(43) (OT_ORG_UNIT)	is composed of	is part of(667) (CT_ARCHIMATE_IS_COMPOSED_OF)	Unidad organizativa(43) (OT_ORG_UNIT)	Unique
Unidad organizativa(43) (OT_ORG_UNIT)	pertenece a	abarca(87) (CT_BELONGS_TO_1)	Organigrama(60) (OT_ORG_CHRT)	Unique
Unidad organizativa(43) (OT_ORG_UNIT)	pertenece a	tiene como empleado(6) (CT_WRK_IN)	Persona(46) (OT_PERS)	Unique
Unidad organizativa(43) (OT_ORG_UNIT)	pertenece a	tiene como empleado(6) (CT_WRK_IN)	Rol(78) (OT_PERS_TYPE)	Unique
Unidad organizativa(43) (OT_ORG_UNIT)	se encuentra en	es emplazamiento de(12) (CT_IS_LOC_AT_1)	Emplazamiento(54) (OT_LOC)	Unique
Unidad organizativa de sistema(12) (OT_SYS_ORG_UNIT)	es del tipo	tipifica(4) (CT_IS_OF_TYPE_1)	Tipo de unidad organizativa de sistema(13) (OT_SYS_ORG_UNIT_TYPE)	Unique



Source Object Type	Relationship Type (active)	Relationship Type (passive)	Target Object Type	Possible Number of Connections
Unidad organizativa de sistema(12) (OT_SYS_ORG_UNIT)	ilustra	es ilustrado por(84) (CT_DEPICTS_1)	Puesto(45) (OT_POS)	Unique
Unidad organizativa de sistema(12) (OT_SYS_ORG_UNIT)	ilustra	es ilustrado por(84) (CT_DEPICTS_1)	Unidad organizativa(43) (OT_ORG_UNIT)	Unique
Unidad organizativa de sistema(12) (OT_SYS_ORG_UNIT)	tiene como asignación	está asignado(328) (CT_HAS_ASSIG_1)	Unidad organizativa de sistema(12) (OT_SYS_ORG_UNIT)	Unique

Assignment Relationships

Source Object Type	Relationship Type (active)	Relationship Type (passive)	Target Object Type	Possible Number of Connections
Emplazamiento(54) (OT_LOC)	abarca	se encuentra en(150) (CT_SUBS_3)	Emplazamiento(54) (OT_LOC)	Unique
Emplazamiento(54) (OT_LOC)	se encuentra en	es emplazamiento de(12) (CT_IS_LOC_AT_1)	Grupo(128) (OT_GRP)	Unique
Emplazamiento(54) (OT_LOC)	se encuentra en	es emplazamiento de(12) (CT_IS_LOC_AT_1)	Puesto(45) (OT_POS)	Unique



Source Object Type	Relationship Type (active)	Relationship Type (passive)	Target Object Type	Possible Number of Connections
Emplazamiento(54) (OT_LOC)	se encuentra en	es emplazamiento de(12) (CT_IS_LOC_AT_1)	Rol(78) (OT_PERS_TYPE)	Unique
Emplazamiento(54) (OT_LOC)	se encuentra en	es emplazamiento de(12) (CT_IS_LOC_AT_1)	Unidad organizativa(43) (OT_ORG_UNIT)	Unique

3.2.144 Organigrama de distribución de tareas

Source Object Type	Relationship Type (active)	Relationship Type (passive)	Target Object Type	Possible Number of Connections
Tarea(137) (OT_FUNC_INST)	depends on	has dependency(748) (CT_DEPENDS_ON_2)	Tarea(137) (OT_FUNC_INST)	Unique
Tarea(137) (OT_FUNC_INST)	es del tipo	tipifica(169) (CT_IS_OF_TYPE_3)	Función(22) (OT_FUNC)	Unique
Tarea(137) (OT_FUNC_INST)	es superior respecto del proceso	es subordinado respecto del proceso(39) (CT_IS_PRCS_ORNT_SUPER)	Tarea(137) (OT_FUNC_INST)	Unique
Tarea(137) (OT_FUNC_INST)	realiza	es realizado por(712) (CT_SOA_REALIZES)	Requisito(387) (OT_REQUIREMENT)	Unique



3.2.145 Plan de desarrollo de programa (PD)

Source Object Type	Relationship Type (active)	Relationship Type (passive)	Target Object Type	Possible Number of Connections
Evento(18) (OT_EVT)	ocurre antes	ocurre después de(477) (CT_SUCCEED)	Función(22) (OT_FUNC)	Unique
Evento(18) (OT_EVT)	ocurre antes	ocurre después de(477) (CT_SUCCEED)	Inicio de bucle(241) (OT_LOOP_START)	Unique
Función(22) (OT_FUNC)	ocurre antes	ocurre después de(477) (CT_SUCCEED)	Evento(18) (OT_EVT)	Unique
Función(22) (OT_FUNC)	ocurre antes	ocurre después de(477) (CT_SUCCEED)	Función(22) (OT_FUNC)	Unique
Función(22) (OT_FUNC)	ocurre antes	ocurre después de(477) (CT_SUCCEED)	Inicio de bucle(241) (OT_LOOP_START)	Unique
Función(22) (OT_FUNC)	ocurre antes	ocurre después de(477) (CT_SUCCEED)	Regla(50) (OT_RULE)	Unique
Inicio de bucle(241) (OT_LOOP_START)	ocurre antes	ocurre después de(477) (CT_SUCCEED)	Función(22) (OT_FUNC)	Unique
Inicio de bucle(241) (OT_LOOP_START)	ocurre antes	ocurre después de(477) (CT_SUCCEED)	Regla(50) (OT_RULE)	Unique
Regla(50) (OT_RULE)	ocurre antes	ocurre después de(477) (CT_SUCCEED)	Función(22) (OT_FUNC)	Unique



Source Object Type	Relationship Type (active)	Relationship Type (passive)	Target Object Type	Possible Number of Connections
Regla(50) (OT_RULE)	ocurre antes	ocurre después de(477) (CT_SUCCEED)	Inicio de bucle(241) (OT_LOOP_START)	Unique
Regla(50) (OT_RULE)	ocurre antes	ocurre después de(477) (CT_SUCCEED)	Regla(50) (OT_RULE)	Unique



3.2.146 Proceso de integración SAP (XI)

Source Object Type	Relationship Type (active)	Relationship Type (passive)	Target Object Type	Possible Number of Connections
Evento(18) (OT_EVT)	ocurre antes	ocurre después de(477) (CT_SUCCEED)	Evento(18) (OT_EVT)	Unique
Evento(18) (OT_EVT)	ocurre antes	ocurre después de(477) (CT_SUCCEED)	Función(22) (OT_FUNC)	Unique
Evento(18) (OT_EVT)	ocurre antes	ocurre después de(477) (CT_SUCCEED)	Inicio de bucle(241) (OT_LOOP_START)	Unique
Evento(18) (OT_EVT)	ocurre antes	ocurre después de(477) (CT_SUCCEED)	Regla(50) (OT_RULE)	Unique
Función(22) (OT_FUNC)	ocurre antes	ocurre después de(477) (CT_SUCCEED)	Función(22) (OT_FUNC)	Unique
Función(22) (OT_FUNC)	ocurre antes	ocurre después de(477) (CT_SUCCEED)	Inicio de bucle(241) (OT_LOOP_START)	Unique
Función(22) (OT_FUNC)	ocurre antes	ocurre después de(477) (CT_SUCCEED)	Regla(50) (OT_RULE)	Unique
Inicio de bucle(241) (OT_LOOP_START)	ocurre antes	ocurre después de(477) (CT_SUCCEED)	Función(22) (OT_FUNC)	Unique
Inicio de bucle(241) (OT_LOOP_START)	ocurre antes	ocurre después de(477) (CT_SUCCEED)	Inicio de bucle(241) (OT_LOOP_START)	Unique



Source Object Type	Relationship Type (active)	Relationship Type (passive)	Target Object Type	Possible Number of Connections
Regla(50) (OT_RULE)	ocurre antes	ocurre después de(477) (CT_SUCCEED)	Función(22) (OT_FUNC)	Unique
Regla(50) (OT_RULE)	ocurre antes	ocurre después de(584) (CT_SAP_XI_OC CURS_BEFORE)	Función(22) (OT_FUNC)	Unique
Regla(50) (OT_RULE)	ocurre antes	ocurre después de(477) (CT_SUCCEED)	Inicio de bucle(241) (OT_LOOP_START)	Unique
Regla(50) (OT_RULE)	ocurre antes	ocurre después de(584) (CT_SAP_XI_OC CURS_BEFORE)	Inicio de bucle(241) (OT_LOOP_START)	Unique
Regla(50) (OT_RULE)	ocurre antes	ocurre después de(477) (CT_SUCCEED)	Regla(50) (OT_RULE)	Unique
Regla(50) (OT_RULE)	ocurre antes	ocurre después de(584) (CT_SAP_XI_OC CURS_BEFORE)	Regla(50) (OT_RULE)	Unique

3.2.147 Quick model

Source Object Type	Relationship Type (active)	Relationship Type (passive)	Target Object Type	Possible Number of Connections
Quick object(246) (OT_CASUALOBJ)	está relacionado con	está relacionado con(504) (CT_IS_IN_REL HP_TO_1)	Quick object(246) (OT_CASUALOBJ)	Unique



3.2.148 RAD

Source Object Type	Relationship Type (active)	Relationship Type (passive)	Target Object Type	Possible Number of Connections
Rol(78) (OT_PERS_TYPE)	puede ser usuario	puede ser usado por(230) (CT_CAN_BE_USER)	Pantalla(31) (OT_SCRN)	Unique

3.2.149 RAMS

Source Object Type	Relationship Type (active)	Relationship Type (passive)	Target Object Type	Possible Number of Connections
Función(22) (OT_FUNC)	consiste en	es un elemento de(30) (CT_CONS_OF_1)	Función(22) (OT_FUNC)	Unique
Función(22) (OT_FUNC)	tiene como salida	es salida de(50) (CT_HAS_OUT)	Tipo de entidad(17) (OT_ENT_TYPE)	Unique
Proceso principal(28) (OT_MAIN_PRCS)	tiene como salida	es salida de(50) (CT_HAS_OUT)	Tipo de entidad(17) (OT_ENT_TYPE)	Unique
Tipo de entidad(17) (OT_ENT_TYPE)	es entrada para	tiene como entrada(49) (CT_IS_INP_FOR)	Función(22) (OT_FUNC)	Unique
Tipo de entidad(17) (OT_ENT_TYPE)	es entrada para	tiene como entrada(49) (CT_IS_INP_FOR)	Proceso principal(28) (OT_MAIN_PRCS)	Unique
Unidad organizativa(43) (OT_ORG_UNIT)	accede a	es accedido por(102) (CT_ACS_2)	Tipo de entidad(17) (OT_ENT_TYPE)	Unique



3.2.150 Recursos técnicos

Source Object Type	Relationship Type (active)	Relationship Type (passive)	Target Object Type	Possible Number of Connections
Clase de equipo de almacén(113) (OT_WH_EQUIP_CLS)	puede abarcar	puede pertenecer a(249) (CT_CAN_SUBS_4)	Clase de equipo de almacén(113) (OT_WH_EQUIP_CLS)	Unique
Clase de medios auxiliares técnicos(115) (OT_TECH_OP_SUPPLY_CLS)	puede abarcar	puede pertenecer a(249) (CT_CAN_SUBS_4)	Clase de medios auxiliares técnicos(115) (OT_TECH_OP_SUPPLY_CLS)	Unique
Clase de medios de producción(112) (OT_OP_RES_CLS)	puede abarcar	puede pertenecer a(249) (CT_CAN_SUBS_4)	Clase de medios de producción(112) (OT_OP_RES_CLS)	Unique
Clase de sistema de transporte(114) (OT_TRNSP_SYS_CLS)	puede abarcar	puede pertenecer a(249) (CT_CAN_SUBS_4)	Clase de sistema de transporte(114) (OT_TRNSP_SYS_CLS)	Unique
Equipo de almacén(121) (OT_WH_EQUIP)	abarca	pertenece a(67) (CT_SUBS_1)	Equipo de almacén(121) (OT_WH_EQUIP)	Unique
Equipo de almacén(121) (OT_WH_EQUIP)	pertenece a	tiene como asignación(253) (CT_BELONGS_TO_5)	Tipo de equipo de almacén(117) (OT_WH_EQUIP_TYPE)	Unique
Equipo de almacén(121) (OT_WH_EQUIP)	se encuentra en	es emplazamiento de(12) (CT_IS_LOC_AT_1)	Emplazamiento(54) (OT_LOC)	Unique



Source Object Type	Relationship Type (active)	Relationship Type (passive)	Target Object Type	Possible Number of Connections
Grupo(128) (OT_GRP)	es responsable de	está bajo la responsabilidad de(168) (CT_IS_RESP_1)	Equipo de almacén(121) (OT_WH_EQUIP)	Unique
Grupo(128) (OT_GRP)	es responsable de	está bajo la responsabilidad de(168) (CT_IS_RESP_1)	Medio auxiliar técnico(123) (OT_TECH_OP_S UPPLY)	Unique
Grupo(128) (OT_GRP)	es responsable de	está bajo la responsabilidad de(168) (CT_IS_RESP_1)	Medios de producción(120) (OT_OP_RES)	Unique
Grupo(128) (OT_GRP)	es responsable de	está bajo la responsabilidad de(168) (CT_IS_RESP_1)	Sistema de transporte(122) (OT_TRNSP_SYS)	Unique
Medio auxiliar técnico(123) (OT_TECH_OP_S UPPLY)	abarca	pertenece a(67) (CT_SUBS_1)	Medio auxiliar técnico(123) (OT_TECH_OP_S UPPLY)	Unique
Medio auxiliar técnico(123) (OT_TECH_OP_S UPPLY)	pertenece a	tiene como asignación(253) (CT_BELONGS_T O_5)	Tipo de medio auxiliar técnico(119) (OT_TECH_OP_S UPPLY_TYPE)	Unique
Medio auxiliar técnico(123) (OT_TECH_OP_S UPPLY)	se encuentra en	es emplazamiento de(12) (CT_IS_LOC_AT _1)	Emplazamiento(54) (OT_LOC)	Unique
Medios de producción(120) (OT_OP_RES)	abarca	pertenece a(67) (CT_SUBS_1)	Medios de producción(120) (OT_OP_RES)	Unique



Source Object Type	Relationship Type (active)	Relationship Type (passive)	Target Object Type	Possible Number of Connections
Medios de producción(120) (OT_OP_RES)	pertenece a	tiene como asignación(253) (CT_BELONGS_TO_5)	Tipo de medio de producción(116) (OT_OP_RES_TYPE)	Unique
Medios de producción(120) (OT_OP_RES)	se encuentra en	es emplazamiento de(12) (CT_IS_LOC_AT_1)	Emplazamiento(54) (OT_LOC)	Unique
Persona(46) (OT_PERS)	es responsable de	está bajo la responsabilidad de(168) (CT_IS_RESP_1)	Equipo de almacén(121) (OT_WH_EQUIP)	Unique
Persona(46) (OT_PERS)	es responsable de	está bajo la responsabilidad de(168) (CT_IS_RESP_1)	Medio auxiliar técnico(123) (OT_TECH_OP_SUPPLY)	Unique
Persona(46) (OT_PERS)	es responsable de	está bajo la responsabilidad de(168) (CT_IS_RESP_1)	Medios de producción(120) (OT_OP_RES)	Unique
Persona(46) (OT_PERS)	es responsable de	está bajo la responsabilidad de(168) (CT_IS_RESP_1)	Sistema de transporte(122) (OT_TRNSP_SYS)	Unique
Puesto(45) (OT_POS)	es responsable de	está bajo la responsabilidad de(168) (CT_IS_RESP_1)	Equipo de almacén(121) (OT_WH_EQUIP)	Unique
Puesto(45) (OT_POS)	es responsable de	está bajo la responsabilidad de(168) (CT_IS_RESP_1)	Medio auxiliar técnico(123) (OT_TECH_OP_SUPPLY)	Unique



Source Object Type	Relationship Type (active)	Relationship Type (passive)	Target Object Type	Possible Number of Connections
Puesto(45) (OT_POS)	es responsable de	está bajo la responsabilidad de(168) (CT_IS_RESP_1)	Medios de producción(120) (OT_OP_RES)	Unique
Puesto(45) (OT_POS)	es responsable de	está bajo la responsabilidad de(168) (CT_IS_RESP_1)	Sistema de transporte(122) (OT_TRNSP_SYS)	Unique
Sistema de transporte(122) (OT_TRNSP_SYS)	abarca	pertenece a(67) (CT_SUBS_1)	Sistema de transporte(122) (OT_TRNSP_SYS)	Unique
Sistema de transporte(122) (OT_TRNSP_SYS)	pertenece a	tiene como asignación(253) (CT_BELONGS_TO_5)	Tipo de sistema de transporte(118) (OT_TRNSP_SYS_TYPE)	Unique
Sistema de transporte(122) (OT_TRNSP_SYS)	se encuentra en	es emplazamiento de(12) (CT_IS_LOC_AT_1)	Emplazamiento(54) (OT_LOC)	Unique
Tipo de equipo de almacén(117) (OT_WH_EQUIP_TYPE)	pertenece a	tiene como asignación(253) (CT_BELONGS_TO_5)	Clase de equipo de almacén(113) (OT_WH_EQUIP_CLS)	Unique
Tipo de equipo de almacén(117) (OT_WH_EQUIP_TYPE)	puede abarcar	puede pertenecer a(249) (CT_CAN_SUBS_4)	Tipo de equipo de almacén(117) (OT_WH_EQUIP_TYPE)	Unique



Source Object Type	Relationship Type (active)	Relationship Type (passive)	Target Object Type	Possible Number of Connections
Tipo de medio auxiliar técnico(119) (OT_TECH_OP_SUPPLY_TYPE)	pertenece a	tiene como asignación(253) (CT_BELONGS_TO_5)	Clase de medios auxiliares técnicos(115) (OT_TECH_OP_SUPPLY_CLS)	Unique
Tipo de medio auxiliar técnico(119) (OT_TECH_OP_SUPPLY_TYPE)	puede abarcar	puede pertenecer a(249) (CT_CAN_SUBS_4)	Tipo de medio auxiliar técnico(119) (OT_TECH_OP_SUPPLY_TYPE)	Unique
Tipo de medio de producción(116) (OT_OP_RES_TYPE)	pertenece a	tiene como asignación(253) (CT_BELONGS_TO_5)	Clase de medios de producción(112) (OT_OP_RES_CLASSES)	Unique
Tipo de medio de producción(116) (OT_OP_RES_TYPE)	puede abarcar	puede pertenecer a(249) (CT_CAN_SUBS_4)	Tipo de medio de producción(116) (OT_OP_RES_TYPE)	Unique
Tipo de sistema de transporte(118) (OT_TRNSP_SYS_TYPE)	pertenece a	tiene como asignación(253) (CT_BELONGS_TO_5)	Clase de sistema de transporte(114) (OT_TRNSP_SYS_CLS)	Unique
Tipo de sistema de transporte(118) (OT_TRNSP_SYS_TYPE)	puede abarcar	puede pertenecer a(249) (CT_CAN_SUBS_4)	Tipo de sistema de transporte(118) (OT_TRNSP_SYS_TYPE)	Unique
Tipo de unidad organizativa de sistema(13) (OT_SYS_ORG_UNIT_TYPE)	ilustra	es ilustrado por(84) (CT_DEPICTS_1)	Tipo de equipo de almacén(117) (OT_WH_EQUIP_TYPE)	Unique



Source Object Type	Relationship Type (active)	Relationship Type (passive)	Target Object Type	Possible Number of Connections
Unidad organizativa(43) (OT_ORG_UNIT)	es responsable de	está bajo la responsabilidad de(168) (CT_IS_RESP_1)	Equipo de almacén(121) (OT_WH_EQUIP)	Unique
Unidad organizativa(43) (OT_ORG_UNIT)	es responsable de	está bajo la responsabilidad de(168) (CT_IS_RESP_1)	Medio auxiliar técnico(123) (OT_TECH_OP_SUPPLY)	Unique
Unidad organizativa(43) (OT_ORG_UNIT)	es responsable de	está bajo la responsabilidad de(168) (CT_IS_RESP_1)	Medios de producción(120) (OT_OP_RES)	Unique
Unidad organizativa(43) (OT_ORG_UNIT)	es responsable de	está bajo la responsabilidad de(168) (CT_IS_RESP_1)	Sistema de transporte(122) (OT_TRNSP_SYS)	Unique
Unidad organizativa de sistema(12) (OT_SYS_ORG_UNIT)	ilustra	es ilustrado por(84) (CT_DEPICTS_1)	Equipo de almacén(121) (OT_WH_EQUIP)	Unique

3.2.151 SAP SERM

Source Object Type	Relationship Type (active)	Relationship Type (passive)	Target Object Type	Possible Number of Connections
Objeto de negocio(150) (OT_BUSY_OBJ)	está relacionado con	está relacionado con(111) (CT_IS_IN_RELHP_TO)	Objeto de negocio(150) (OT_BUSY_OBJ)	Unique
Tipo de entidad(17) (OT_ENT_TYPE)	es entrante agregando	está agregando(105) (CT_DEF_AGGR)	Tipo de entidad(17) (OT_ENT_TYPE)	Unique



Source Object Type	Relationship Type (active)	Relationship Type (passive)	Target Object Type	Possible Number of Connections
Tipo de entidad(17) (OT_ENT_TYPE)	es entrante jerárquicamente	jerárquico(106) (CT_DEF_HIER)	Tipo de entidad(17) (OT_ENT_TYPE)	Unique
Tipo de entidad(17) (OT_ENT_TYPE)	es entrante referencialmente	referencial(107) (CT_HAS_REL_REF)	Tipo de entidad(17) (OT_ENT_TYPE)	Unique
Tipo de entidad(17) (OT_ENT_TYPE)	tiene campo obligatorio	es campo obligatorio(130) (CT_HAS_MAND_FIELD)	Atributo MRE(19) (OT_ERM_ATTR)	Unique

Assignment Relationships

Source Object Type	Relationship Type (active)	Relationship Type (passive)	Target Object Type	Possible Number of Connections
Clúster/Modelo de datos(14) (OT_CLST)	consiste en	es parte de(85) (CT_CONS_OF_2)	Atributo MRE(19) (OT_ERM_ATTR)	Unique
Clúster/Modelo de datos(14) (OT_CLST)	consiste en	es parte de(85) (CT_CONS_OF_2)	Clúster/Modelo de datos(14) (OT_CLST)	Unique
Clúster/Modelo de datos(14) (OT_CLST)	consiste en	es parte de(85) (CT_CONS_OF_2)	Tipo de entidad(17) (OT_ENT_TYPE)	Unique
Clúster/Modelo de datos(14) (OT_CLST)	consiste en	es parte de(85) (CT_CONS_OF_2)	Tipo de generalización(23) (OT_GNRL_TYPE)	Unique



3.2.152 SIPOC

Source Object Type	Relationship Type (active)	Relationship Type (passive)	Target Object Type	Possible Number of Connections
Clúster/Modelo de datos(14) (OT_CLST)	es entrada para	tiene como entrada(49) (CT_IS_INP_FOR)	Función(22) (OT_FUNC)	Unique
Clúster/Modelo de datos(14) (OT_CLST)	es utilizado por	aprovecha(400) (CT_IS_USED_OF)	Persona(46) (OT_PERS)	Unique
Clúster/Modelo de datos(14) (OT_CLST)	es utilizado por	aprovecha(400) (CT_IS_USED_OF)	Puesto(45) (OT_POS)	Unique
Clúster/Modelo de datos(14) (OT_CLST)	es utilizado por	aprovecha(400) (CT_IS_USED_OF)	Rol(78) (OT_PERS_TYPE)	Unique
Clúster/Modelo de datos(14) (OT_CLST)	es utilizado por	aprovecha(400) (CT_IS_USED_OF)	Tipo de unidad organizativa(44) (OT_ORG_UNIT_TYPE)	Unique
Clúster/Modelo de datos(14) (OT_CLST)	es utilizado por	aprovecha(400) (CT_IS_USED_OF)	Tipo de unidad organizativa de sistema(13) (OT_SYS_ORG_UNIT_TYPE)	Unique
Clúster/Modelo de datos(14) (OT_CLST)	es utilizado por	aprovecha(400) (CT_IS_USED_OF)	Unidad organizativa(43) (OT_ORG_UNIT)	Unique
Clúster/Modelo de datos(14) (OT_CLST)	es utilizado por	aprovecha(400) (CT_IS_USED_OF)	Unidad organizativa de sistema(12) (OT_SYS_ORG_UNIT)	Unique
Función(22) (OT_FUNC)	crea salida para	es medio de salida para(28) (CT_CRT_OUT_TO)	Portador de información(27) (OT_INFO_CARR)	Unique



Source Object Type	Relationship Type (active)	Relationship Type (passive)	Target Object Type	Possible Number of Connections
Función(22) (OT_FUNC)	es predecesor de	sigue a(118) (CT_IS_PREDEC_OF_1)	Función(22) (OT_FUNC)	Unique
Función(22) (OT_FUNC)	tiene como salida	es salida de(50) (CT_HAS_OUT)	Clúster/Modelo de datos(14) (OT_CLST)	Unique
Función(22) (OT_FUNC)	tiene como salida	es salida de(50) (CT_HAS_OUT)	Término técnico(58) (OT_TECH_TRM)	Unique
Persona(46) (OT_PERS)	proporciona	es proporcionado por(399) (CT_PROVIDES)	Clúster/Modelo de datos(14) (OT_CLST)	Unique
Persona(46) (OT_PERS)	proporciona	es proporcionado por(399) (CT_PROVIDES)	Portador de información(27) (OT_INFO_CARR)	Unique
Persona(46) (OT_PERS)	proporciona	es proporcionado por(399) (CT_PROVIDES)	Término técnico(58) (OT_TECH_TRM)	Unique
Portador de información(27) (OT_INFO_CARR)	es utilizado por	aprovecha(400) (CT_IS_USED_OF)	Persona(46) (OT_PERS)	Unique
Portador de información(27) (OT_INFO_CARR)	es utilizado por	aprovecha(400) (CT_IS_USED_OF)	Puesto(45) (OT_POS)	Unique
Portador de información(27) (OT_INFO_CARR)	es utilizado por	aprovecha(400) (CT_IS_USED_OF)	Rol(78) (OT_PERS_TYPE)	Unique



Source Object Type	Relationship Type (active)	Relationship Type (passive)	Target Object Type	Possible Number of Connections
Portador de información(27) (OT_INFO_CARR)	es utilizado por	aprovecha(400) (CT_IS_USED_OF)	Tipo de unidad organizativa(44) (OT_ORG_UNIT_TYPE)	Unique
Portador de información(27) (OT_INFO_CARR)	es utilizado por	aprovecha(400) (CT_IS_USED_OF)	Tipo de unidad organizativa de sistema(13) (OT_SYS_ORG_UNIT_TYPE)	Unique
Portador de información(27) (OT_INFO_CARR)	es utilizado por	aprovecha(400) (CT_IS_USED_OF)	Unidad organizativa(43) (OT_ORG_UNIT)	Unique
Portador de información(27) (OT_INFO_CARR)	es utilizado por	aprovecha(400) (CT_IS_USED_OF)	Unidad organizativa de sistema(12) (OT_SYS_ORG_UNIT)	Unique
Portador de información(27) (OT_INFO_CARR)	proporciona entrada para	recibe entrada de(53) (CT_PROV_INP_FOR)	Función(22) (OT_FUNC)	Unique
Puesto(45) (OT_POS)	proporciona	es proporcionado por(399) (CT_PROVIDES)	Clúster/Modelo de datos(14) (OT_CLST)	Unique
Puesto(45) (OT_POS)	proporciona	es proporcionado por(399) (CT_PROVIDES)	Portador de información(27) (OT_INFO_CARR)	Unique
Puesto(45) (OT_POS)	proporciona	es proporcionado por(399) (CT_PROVIDES)	Término técnico(58) (OT_TECH_TRM)	Unique



Source Object Type	Relationship Type (active)	Relationship Type (passive)	Target Object Type	Possible Number of Connections
Rol(78) (OT_PERS_TYPE)	proporciona	es proporcionado por(399) (CT_PROVIDES)	Clúster/Modelo de datos(14) (OT_CLST)	Unique
Rol(78) (OT_PERS_TYPE)	proporciona	es proporcionado por(399) (CT_PROVIDES)	Portador de información(27) (OT_INFO_CARR)	Unique
Rol(78) (OT_PERS_TYPE)	proporciona	es proporcionado por(399) (CT_PROVIDES)	Término técnico(58) (OT_TECH_TRM)	Unique
Tipo de unidad organizativa(44) (OT_ORG_UNIT_TYPE)	proporciona	es proporcionado por(399) (CT_PROVIDES)	Clúster/Modelo de datos(14) (OT_CLST)	Unique
Tipo de unidad organizativa(44) (OT_ORG_UNIT_TYPE)	proporciona	es proporcionado por(399) (CT_PROVIDES)	Portador de información(27) (OT_INFO_CARR)	Unique
Tipo de unidad organizativa(44) (OT_ORG_UNIT_TYPE)	proporciona	es proporcionado por(399) (CT_PROVIDES)	Término técnico(58) (OT_TECH_TRM)	Unique
Tipo de unidad organizativa de sistema(13) (OT_SYS_ORG_UNIT_TYPE)	proporciona	es proporcionado por(399) (CT_PROVIDES)	Clúster/Modelo de datos(14) (OT_CLST)	Unique
Tipo de unidad organizativa de sistema(13) (OT_SYS_ORG_UNIT_TYPE)	proporciona	es proporcionado por(399) (CT_PROVIDES)	Portador de información(27) (OT_INFO_CARR)	Unique



Source Object Type	Relationship Type (active)	Relationship Type (passive)	Target Object Type	Possible Number of Connections
Tipo de unidad organizativa de sistema(13) (OT_SYS_ORG_UNIT_TYPE)	proporciona	es proporcionado por(399) (CT_PROVIDES)	Término técnico(58) (OT_TECH_TRM)	Unique
Término técnico(58) (OT_TECH_TRM)	es entrada para	tiene como entrada(49) (CT_IS_INP_FOR)	Función(22) (OT_FUNC)	Unique
Término técnico(58) (OT_TECH_TRM)	es utilizado por	aprovecha(400) (CT_IS_USED_OF)	Persona(46) (OT_PERS)	Unique
Término técnico(58) (OT_TECH_TRM)	es utilizado por	aprovecha(400) (CT_IS_USED_OF)	Puesto(45) (OT_POS)	Unique
Término técnico(58) (OT_TECH_TRM)	es utilizado por	aprovecha(400) (CT_IS_USED_OF)	Rol(78) (OT_PERS_TYPE)	Unique
Término técnico(58) (OT_TECH_TRM)	es utilizado por	aprovecha(400) (CT_IS_USED_OF)	Tipo de unidad organizativa(44) (OT_ORG_UNIT_TYPE)	Unique
Término técnico(58) (OT_TECH_TRM)	es utilizado por	aprovecha(400) (CT_IS_USED_OF)	Tipo de unidad organizativa de sistema(13) (OT_SYS_ORG_UNIT_TYPE)	Unique
Término técnico(58) (OT_TECH_TRM)	es utilizado por	aprovecha(400) (CT_IS_USED_OF)	Unidad organizativa(43) (OT_ORG_UNIT)	Unique
Término técnico(58) (OT_TECH_TRM)	es utilizado por	aprovecha(400) (CT_IS_USED_OF)	Unidad organizativa de sistema(12) (OT_SYS_ORG_UNIT)	Unique



Source Object Type	Relationship Type (active)	Relationship Type (passive)	Target Object Type	Possible Number of Connections
Unidad organizativa(43) (OT_ORG_UNIT)	proporciona	es proporcionado por(399) (CT_PROVIDES)	Clúster/Modelo de datos(14) (OT_CLST)	Unique
Unidad organizativa(43) (OT_ORG_UNIT)	proporciona	es proporcionado por(399) (CT_PROVIDES)	Portador de información(27) (OT_INFO_CARR)	Unique
Unidad organizativa(43) (OT_ORG_UNIT)	proporciona	es proporcionado por(399) (CT_PROVIDES)	Término técnico(58) (OT_TECH_TRM)	Unique
Unidad organizativa de sistema(12) (OT_SYS_ORG_UNIT)	proporciona	es proporcionado por(399) (CT_PROVIDES)	Clúster/Modelo de datos(14) (OT_CLST)	Unique
Unidad organizativa de sistema(12) (OT_SYS_ORG_UNIT)	proporciona	es proporcionado por(399) (CT_PROVIDES)	Portador de información(27) (OT_INFO_CARR)	Unique
Unidad organizativa de sistema(12) (OT_SYS_ORG_UNIT)	proporciona	es proporcionado por(399) (CT_PROVIDES)	Término técnico(58) (OT_TECH_TRM)	Unique



3.2.153 Topología de red

Source Object Type	Relationship Type (active)	Relationship Type (passive)	Target Object Type	Possible Number of Connections
Clase de componente de hardware(25) (OT_HW_CMP_CLS)	puede abarcar	puede pertenecer a(161) (CT_CAN_SUBS_3)	Clase de componente de hardware(25) (OT_HW_CMP_CLS)	Unique
Clase de componente de hardware(25) (OT_HW_CMP_CLS)	puede unirse a	puede unirse a(162) (CT_CAN_BE_CNN_TO_4)	Clase de componente de hardware(25) (OT_HW_CMP_CLS)	Unique
Class(90) (OT_CLS)	is assigned to	has assignment(669) (CT_ARCHIMATE_IS_ASSIGNED_TO)	Class(90) (OT_CLS)	Unique
Class(90) (OT_CLS)	is assigned to	has assignment(669) (CT_ARCHIMATE_IS_ASSIGNED_TO)	Prestación/Producto(153) (OT_PERF)	Unique
Class(90) (OT_CLS)	is assigned to	has assignment(669) (CT_ARCHIMATE_IS_ASSIGNED_TO)	Tipo de componente de hardware(24) (OT_HW_CMP_TYPE)	Unique
Class(90) (OT_CLS)	is assigned to	has assignment(669) (CT_ARCHIMATE_IS_ASSIGNED_TO)	Tipo de nodo de red(40) (OT_NW_NODE_TYPE)	Unique



Source Object Type	Relationship Type (active)	Relationship Type (passive)	Target Object Type	Possible Number of Connections
Class(90) (OT_CLS)	is assigned to	has assignment(669) (CT_ARCHIMATE_IS_ASSIGNED_TO)	Tipo de sistema operativo(10) (OT_OS_TYPE)	Unique
Class(90) (OT_CLS)	tiene como salida	es salida de(50) (CT_HAS_OUT)	Prestación/Producto(153) (OT_PERF)	Unique
Emplazamiento(54) (OT_LOC)	puede realizar	puede ser realizado en(135) (CT_CAN_REAL)	Clase de componente de hardware(25) (OT_HW_CMP_CLS)	Unique
Emplazamiento(54) (OT_LOC)	puede realizar	puede ser realizado en(135) (CT_CAN_REAL)	Clase de red(42) (OT_NW_CLS)	Unique
Emplazamiento(54) (OT_LOC)	puede realizar	puede ser realizado en(135) (CT_CAN_REAL)	Tipo de componente de hardware(24) (OT_HW_CMP_TYPE)	Unique
Emplazamiento(54) (OT_LOC)	puede realizar	puede ser realizado en(135) (CT_CAN_REAL)	Tipo de conexión de red(81) (OT_NW_LINE_TYPE)	Unique
Emplazamiento(54) (OT_LOC)	puede realizar	puede ser realizado en(135) (CT_CAN_REAL)	Tipo de nodo de red(40) (OT_NW_NODE_TYPE)	Unique
Emplazamiento(54) (OT_LOC)	puede realizar	puede ser realizado en(135) (CT_CAN_REAL)	Tipo de red(39) (OT_NW_TYPE)	Unique



Source Object Type	Relationship Type (active)	Relationship Type (passive)	Target Object Type	Possible Number of Connections
Grupo(128) (OT_GRP)	se encuentra en	es emplazamiento de(12) (CT_IS_LOC_AT _1)	Emplazamiento(54) (OT_LOC)	Unique
Persona(46) (OT_PERS)	puede ser responsable de	puede estar bajo la responsabilidad de(217) (CT_CAN_BE_RE SP_FOR)	Tipo de componente de hardware(24) (OT_HW_CMP_T YPE)	Unique
Persona(46) (OT_PERS)	se encuentra en	es emplazamiento de(12) (CT_IS_LOC_AT _1)	Emplazamiento(54) (OT_LOC)	Unique
Puesto(45) (OT_POS)	puede ser responsable de	puede estar bajo la responsabilidad de(217) (CT_CAN_BE_RE SP_FOR)	Tipo de componente de hardware(24) (OT_HW_CMP_T YPE)	Unique
Puesto(45) (OT_POS)	se encuentra en	es emplazamiento de(12) (CT_IS_LOC_AT _1)	Emplazamiento(54) (OT_LOC)	Unique
Registro(104) (OT_NW_PROT)	es empleado en	emplea(216) (CT_IS_USED_I N)	Tipo de red(39) (OT_NW_TYPE)	Unique
Rol(78) (OT_PERS_TYPE)	puede ser responsable de	puede estar bajo la responsabilidad de(217) (CT_CAN_BE_RE SP_FOR)	Tipo de componente de hardware(24) (OT_HW_CMP_T YPE)	Unique



Source Object Type	Relationship Type (active)	Relationship Type (passive)	Target Object Type	Possible Number of Connections
Tipo de componente de hardware(24) (OT_HW_CMP_TYPE)	es predecesor de	es sucesor de(152) (CT_IS_PRED_OF)	Tipo de componente de hardware(24) (OT_HW_CMP_TYPE)	Unique
Tipo de componente de hardware(24) (OT_HW_CMP_TYPE)	generalizes	specializes(415) (CT_GENERAL)	Tipo de componente de hardware(24) (OT_HW_CMP_TYPE)	Unique
Tipo de componente de hardware(24) (OT_HW_CMP_TYPE)	is assigned to	has assignment(669) (CT_ARCHIMATE_IS_ASSIGNED_TO)	Tipo de componente de hardware(24) (OT_HW_CMP_TYPE)	Unique
Tipo de componente de hardware(24) (OT_HW_CMP_TYPE)	is assigned to	has assignment(669) (CT_ARCHIMATE_IS_ASSIGNED_TO)	Tipo de conexión de red(81) (OT_NW_LINE_TYPE)	Unique
Tipo de componente de hardware(24) (OT_HW_CMP_TYPE)	is assigned to	has assignment(669) (CT_ARCHIMATE_IS_ASSIGNED_TO)	Tipo de nodo de red(40) (OT_NW_NODE_TYPE)	Unique
Tipo de componente de hardware(24) (OT_HW_CMP_TYPE)	is assigned to	has assignment(669) (CT_ARCHIMATE_IS_ASSIGNED_TO)	Tipo de sistema operativo(10) (OT_OS_TYPE)	Unique



Source Object Type	Relationship Type (active)	Relationship Type (passive)	Target Object Type	Possible Number of Connections
Tipo de componente de hardware(24) (OT_HW_CMP_T YPE)	is associated with	is associated with(662) (CT_ARCHIMATE _ASSOCIATION)	Tipo de conexión de red(81) (OT_NW_LINE_T YPE)	Unique
Tipo de componente de hardware(24) (OT_HW_CMP_T YPE)	is associated with	is associated with(662) (CT_ARCHIMATE _ASSOCIATION)	Tipo de red(39) (OT_NW_TYPE)	Unique
Tipo de componente de hardware(24) (OT_HW_CMP_T YPE)	is composed of	is part of(667) (CT_ARCHIMATE _IS_COMPOSED _OF)	Tipo de componente de hardware(24) (OT_HW_CMP_T YPE)	Unique
Tipo de componente de hardware(24) (OT_HW_CMP_T YPE)	pertenece a	abarca(87) (CT_BELONGS_T O_1)	Elemento de arquitectura(343) (OT_ARCH_ELE MENT)	Unique
Tipo de componente de hardware(24) (OT_HW_CMP_T YPE)	pertenece a la clase	abarca(212) (CT_BELONGS_T O_CLS)	Clase de componente de hardware(25) (OT_HW_CMP_C LS)	Unique
Tipo de componente de hardware(24) (OT_HW_CMP_T YPE)	puede abarcar	puede pertenecer a(161) (CT_CAN_SUBS _3)	Tipo de componente de hardware(24) (OT_HW_CMP_T YPE)	Unique
Tipo de componente de hardware(24) (OT_HW_CMP_T YPE)	puede conectarse a	puede conectarse a(163) (CT_CAN_BE_LN K_TO)	Tipo de componente de hardware(24) (OT_HW_CMP_T YPE)	Unique



Source Object Type	Relationship Type (active)	Relationship Type (passive)	Target Object Type	Possible Number of Connections
Tipo de componente de hardware(24) (OT_HW_CMP_T YPE)	realizes	is realized by(664) (CT_ARCHIMATE_REALIZES)	Prestación/Producto(153) (OT_PERF)	Unique
Tipo de componente de hardware(24) (OT_HW_CMP_T YPE)	uses	is used by(663) (CT_ARCHIMATE_IS_USED_BY)	Class(90) (OT_CLS)	Unique
Tipo de componente de hardware(24) (OT_HW_CMP_T YPE)	uses	is used by(663) (CT_ARCHIMATE_IS_USED_BY)	Prestación/Producto(153) (OT_PERF)	Unique
Tipo de conexión de red(81) (OT_NW_LINE_T YPE)	aggregates	is aggregated by(673) (CT_ARCHIMATE_AGGREGATES)	Tipo de conexión de red(81) (OT_NW_LINE_T YPE)	Unique
Tipo de conexión de red(81) (OT_NW_LINE_T YPE)	es generalización de	es especialización de(479) (CT_GENERAL_2)	Tipo de conexión de red(81) (OT_NW_LINE_T YPE)	Unique
Tipo de conexión de red(81) (OT_NW_LINE_T YPE)	is associated with	is associated with(662) (CT_ARCHIMATE_ASSOCIATION)	Tipo de conexión de red(81) (OT_NW_LINE_T YPE)	Unique
Tipo de conexión de red(81) (OT_NW_LINE_T YPE)	is associated with	is associated with(662) (CT_ARCHIMATE_ASSOCIATION)	Tipo de sistema operativo(10) (OT_OS_T YPE)	Unique
Tipo de conexión de red(81) (OT_NW_LINE_T YPE)	is composed of	is part of(667) (CT_ARCHIMATE_IS_COMPOSED_OF)	Tipo de conexión de red(81) (OT_NW_LINE_T YPE)	Unique



Source Object Type	Relationship Type (active)	Relationship Type (passive)	Target Object Type	Possible Number of Connections
Tipo de conexión de red(81) (OT_NW_LINE_TYPE)	pertenece a	abarca(87) (CT_BELONGS_TO_1)	Elemento de arquitectura(343) (OT_ARCH_ELEMENT)	Unique
Tipo de conexión de red(81) (OT_NW_LINE_TYPE)	pertenece a la clase	abarca(212) (CT_BELONGS_TO_CLS)	Clase de conexión de red(80) (OT_NW_LINE_CLS)	Unique
Tipo de conexión de red(81) (OT_NW_LINE_TYPE)	puede componerse de segmentos horizontales	puede abarcar segmento(213) (CT_CAN_CONS_HOR_OF)	Tipo de conexión de red(81) (OT_NW_LINE_TYPE)	Unique
Tipo de conexión de red(81) (OT_NW_LINE_TYPE)	puede componerse de tramos verticales	puede abarcar tramo(214) (CT_CAN_CONS_VER_OF)	Tipo de conexión de red(81) (OT_NW_LINE_TYPE)	Unique
Tipo de conexión de red(81) (OT_NW_LINE_TYPE)	puede ocurrir	puede abarcar(215) (CT_CAN_OCC_2)	Tipo de red(39) (OT_NW_TYPE)	Unique
Tipo de conexión de red(81) (OT_NW_LINE_TYPE)	puede ser realizado por	puede realizar(159) (CT_CAN_BE_REAL_BY)	Tipo de componente de hardware(24) (OT_HW_CMP_TYPE)	Unique
Tipo de conexión de red(81) (OT_NW_LINE_TYPE)	puede ser realizado por	puede realizar(159) (CT_CAN_BE_REAL_BY)	Tipo de conexión de red(81) (OT_NW_LINE_TYPE)	Unique
Tipo de conexión de red(81) (OT_NW_LINE_TYPE)	puede terminarse en	puede ser el punto final de(157) (CT_CAN_END_IN)	Tipo de nodo de red(40) (OT_NW_NODE_TYPE)	Unique



Source Object Type	Relationship Type (active)	Relationship Type (passive)	Target Object Type	Possible Number of Connections
Tipo de conexión de red(81) (OT_NW_LINE_TYPE)	realizes	is realized by(664) (CT_ARCHIMATE_REALIZES)	Prestación/Producto(153) (OT_PERF)	Unique
Tipo de nodo de red(40) (OT_NW_NODE_TYPE)	es empleado en	emplea(216) (CT_IS_USED_IN)	Tipo de red(39) (OT_NW_TYPE)	Unique
Tipo de nodo de red(40) (OT_NW_NODE_TYPE)	es generalización de	es especialización de(479) (CT_GENERAL_2)	Tipo de componente de hardware(24) (OT_HW_CMP_TYPE)	Unique
Tipo de nodo de red(40) (OT_NW_NODE_TYPE)	es generalización de	es especialización de(479) (CT_GENERAL_2)	Tipo de nodo de red(40) (OT_NW_NODE_TYPE)	Unique
Tipo de nodo de red(40) (OT_NW_NODE_TYPE)	is assigned to	has assignment(669) (CT_ARCHIMATE_IS_ASSIGNED_TO)	Tipo de componente de hardware(24) (OT_HW_CMP_TYPE)	Unique
Tipo de nodo de red(40) (OT_NW_NODE_TYPE)	is assigned to	has assignment(669) (CT_ARCHIMATE_IS_ASSIGNED_TO)	Tipo de conexión de red(81) (OT_NW_LINE_TYPE)	Unique
Tipo de nodo de red(40) (OT_NW_NODE_TYPE)	is assigned to	has assignment(669) (CT_ARCHIMATE_IS_ASSIGNED_TO)	Tipo de nodo de red(40) (OT_NW_NODE_TYPE)	Unique



Source Object Type	Relationship Type (active)	Relationship Type (passive)	Target Object Type	Possible Number of Connections
Tipo de nodo de red(40) (OT_NW_NODE_TYPE)	is assigned to	has assignment(669) (CT_ARCHIMATE_IS_ASSIGNED_TO)	Tipo de sistema operativo(10) (OT_OS_TYPE)	Unique
Tipo de nodo de red(40) (OT_NW_NODE_TYPE)	is associated with	is associated with(662) (CT_ARCHIMATE_ASSOCIATION)	Tipo de conexión de red(81) (OT_NW_LINE_TYPE)	Unique
Tipo de nodo de red(40) (OT_NW_NODE_TYPE)	is associated with	is associated with(662) (CT_ARCHIMATE_ASSOCIATION)	Tipo de red(39) (OT_NW_TYPE)	Unique
Tipo de nodo de red(40) (OT_NW_NODE_TYPE)	is composed of	is part of(667) (CT_ARCHIMATE_IS_COMPOSED_OF)	Tipo de nodo de red(40) (OT_NW_NODE_TYPE)	Unique
Tipo de nodo de red(40) (OT_NW_NODE_TYPE)	pertenece a	abarca(87) (CT_BELONGS_TO_1)	Elemento de arquitectura(343) (OT_ARCH_ELEMENT)	Unique
Tipo de nodo de red(40) (OT_NW_NODE_TYPE)	pertenece a la clase	abarca(212) (CT_BELONGS_TO_CLS)	Clase de nodo de red(77) (OT_NW_NODE_CLS)	Unique
Tipo de nodo de red(40) (OT_NW_NODE_TYPE)	puede abarcar	puede pertenecer a(25) (CT_CAN_SUBS_1)	Tipo de nodo de red(40) (OT_NW_NODE_TYPE)	Unique
Tipo de nodo de red(40) (OT_NW_NODE_TYPE)	puede ocurrir	puede abarcar(27) (CT_CAN_OCC_1)	Clase de red(42) (OT_NW_CLS)	Unique



Source Object Type	Relationship Type (active)	Relationship Type (passive)	Target Object Type	Possible Number of Connections
Tipo de nodo de red(40) (OT_NW_NODE_TYPE)	puede ser realizado por	puede realizar(159) (CT_CAN_BE_REAL_BY)	Tipo de componente de hardware(24) (OT_HW_CMP_TYPE)	Unique
Tipo de nodo de red(40) (OT_NW_NODE_TYPE)	puede unirse a	puede unirse a(160) (CT_CAN_BE_CNN_TO_3)	Tipo de componente de hardware(24) (OT_HW_CMP_TYPE)	Unique
Tipo de nodo de red(40) (OT_NW_NODE_TYPE)	puede unirse a	puede unirse a(26) (CT_CAN_BE_CNN_TO_1)	Tipo de nodo de red(40) (OT_NW_NODE_TYPE)	Unique
Tipo de nodo de red(40) (OT_NW_NODE_TYPE)	realizes	is realized by(664) (CT_ARCHIMATE_REALIZES)	Prestación/Producto(153) (OT_PERF)	Unique
Tipo de nodo de red(40) (OT_NW_NODE_TYPE)	uses	is used by(663) (CT_ARCHIMATE_IS_USED_BY)	Class(90) (OT_CLS)	Unique
Tipo de nodo de red(40) (OT_NW_NODE_TYPE)	uses	is used by(663) (CT_ARCHIMATE_IS_USED_BY)	Prestación/Producto(153) (OT_PERF)	Unique
Tipo de red(39) (OT_NW_TYPE)	abarca	pertenece a(155) (CT_CAN_SUBS_2)	Tipo de red(39) (OT_NW_TYPE)	Unique
Tipo de red(39) (OT_NW_TYPE)	es generalización de	es especialización de(479) (CT_GENERAL_2)	Tipo de red(39) (OT_NW_TYPE)	Unique



Source Object Type	Relationship Type (active)	Relationship Type (passive)	Target Object Type	Possible Number of Connections
Tipo de red(39) (OT_NW_TYPE)	es predecesor de	es sucesor de(152) (CT_IS_PRED_OF)	Tipo de red(39) (OT_NW_TYPE)	Unique
Tipo de red(39) (OT_NW_TYPE)	is associated with	is associated with(662) (CT_ARCHIMATE_ASSOCIATION)	Tipo de componente de hardware(24) (OT_HW_CMP_TYPE)	Unique
Tipo de red(39) (OT_NW_TYPE)	is associated with	is associated with(662) (CT_ARCHIMATE_ASSOCIATION)	Tipo de conexión de red(81) (OT_NW_LINE_TYPE)	Unique
Tipo de red(39) (OT_NW_TYPE)	is associated with	is associated with(662) (CT_ARCHIMATE_ASSOCIATION)	Tipo de nodo de red(40) (OT_NW_NODE_TYPE)	Unique
Tipo de red(39) (OT_NW_TYPE)	is associated with	is associated with(662) (CT_ARCHIMATE_ASSOCIATION)	Tipo de red(39) (OT_NW_TYPE)	Unique
Tipo de red(39) (OT_NW_TYPE)	is associated with	is associated with(662) (CT_ARCHIMATE_ASSOCIATION)	Tipo de sistema operativo(10) (OT_OS_TYPE)	Unique
Tipo de red(39) (OT_NW_TYPE)	is composed of	is part of(667) (CT_ARCHIMATE_IS_COMPOSED_OF)	Tipo de red(39) (OT_NW_TYPE)	Unique
Tipo de red(39) (OT_NW_TYPE)	pertenece a	abarca(87) (CT_BELONGS_TO_1)	Elemento de arquitectura(343) (OT_ARCH_ELEMENT)	Unique



Source Object Type	Relationship Type (active)	Relationship Type (passive)	Target Object Type	Possible Number of Connections
Tipo de red(39) (OT_NW_TYPE)	pertenece a la clase	abarca(212) (CT_BELONGS_TO_CLS)	Clase de red(42) (OT_NW_CLS)	Unique
Tipo de red(39) (OT_NW_TYPE)	puede unirse a	puede unirse a(156) (CT_CAN_BE_CONNECTED_2)	Tipo de red(39) (OT_NW_TYPE)	Unique
Tipo de red(39) (OT_NW_TYPE)	realizes	is realized by(664) (CT_ARCHIMATE_REALIZES)	Prestación/Producto(153) (OT_PERF)	Unique
Tipo de red(39) (OT_NW_TYPE)	realizes	is realized by(664) (CT_ARCHIMATE_REALIZES)	Tipo de conexión de red(81) (OT_NW_LINE_TYPE)	Unique
Tipo de SGBD(15) (OT_DBMS_TYPE)	puede ejecutarse en	puede ser plataforma para(158) (CT_CAN_RUN_ON)	Tipo de componente de hardware(24) (OT_HW_CMP_TYPE)	Unique
Tipo de sistema de aplicación(6) (OT_APPL_SYS_TYPE)	pertenece a	abarca(87) (CT_BELONGS_TO_1)	Elemento de arquitectura(343) (OT_ARCH_ELEMENT)	Unique
Tipo de sistema de aplicación(6) (OT_APPL_SYS_TYPE)	puede ejecutarse en	puede ser plataforma para(158) (CT_CAN_RUN_ON)	Tipo de componente de hardware(24) (OT_HW_CMP_TYPE)	Unique
Tipo de sistema de aplicación(6) (OT_APPL_SYS_TYPE)	puede encontrarse en	puede ser emplazamiento de(165) (CT_CAN_BE_LOCATED)	Emplazamiento(54) (OT_LOC)	Unique



Source Object Type	Relationship Type (active)	Relationship Type (passive)	Target Object Type	Possible Number of Connections
Tipo de sistema operativo(10) (OT_OS_TYPE)	is assigned to	has assignment(669) (CT_ARCHIMATE_IS_ASSIGNED_TO)	Tipo de componente de hardware(24) (OT_HW_CMP_T YPE)	Unique
Tipo de sistema operativo(10) (OT_OS_TYPE)	is assigned to	has assignment(669) (CT_ARCHIMATE_IS_ASSIGNED_TO)	Tipo de nodo de red(40) (OT_NW_NODE_ TYPE)	Unique
Tipo de sistema operativo(10) (OT_OS_TYPE)	is assigned to	has assignment(669) (CT_ARCHIMATE_IS_ASSIGNED_TO)	Tipo de sistema operativo(10) (OT_OS_TYPE)	Unique
Tipo de sistema operativo(10) (OT_OS_TYPE)	is associated with	is associated with(662) (CT_ARCHIMATE_ASSOCIATION)	Tipo de conexión de red(81) (OT_NW_LINE_T YPE)	Unique
Tipo de sistema operativo(10) (OT_OS_TYPE)	is associated with	is associated with(662) (CT_ARCHIMATE_ASSOCIATION)	Tipo de red(39) (OT_NW_TYPE)	Unique
Tipo de sistema operativo(10) (OT_OS_TYPE)	is composed of	is part of(667) (CT_ARCHIMATE_IS_COMPOSED_OF)	Tipo de sistema operativo(10) (OT_OS_TYPE)	Unique
Tipo de sistema operativo(10) (OT_OS_TYPE)	puede ejecutarse en	puede ser plataforma para(158) (CT_CAN_RUN_ ON)	Tipo de componente de hardware(24) (OT_HW_CMP_T YPE)	Unique



Source Object Type	Relationship Type (active)	Relationship Type (passive)	Target Object Type	Possible Number of Connections
Tipo de sistema operativo(10) (OT_OS_TYPE)	realizes	is realized by(664) (CT_ARCHIMATE_REALIZES)	Prestación/Producto(153) (OT_PERF)	Unique
Tipo de sistema operativo(10) (OT_OS_TYPE)	uses	is used by(663) (CT_ARCHIMATE_IS_USED_BY)	Class(90) (OT_CLS)	Unique
Tipo de sistema operativo(10) (OT_OS_TYPE)	uses	is used by(663) (CT_ARCHIMATE_IS_USED_BY)	Prestación/Producto(153) (OT_PERF)	Unique
Unidad organizativa(43) (OT_ORG_UNIT)	proporciona	es proporcionado por(399) (CT_PROVIDES)	Tipo de componente de hardware(24) (OT_HW_CMP_TYPE)	Unique
Unidad organizativa(43) (OT_ORG_UNIT)	puede ser responsable de	puede estar bajo la responsabilidad de(217) (CT_CAN_BE_RESP_FOR)	Tipo de componente de hardware(24) (OT_HW_CMP_TYPE)	Unique
Unidad organizativa(43) (OT_ORG_UNIT)	se encuentra en	es emplazamiento de(12) (CT_IS_LOCATED_1)	Emplazamiento(54) (OT_LOC)	Unique



3.2.154 Transformación

Source Object Type	Relationship Type (active)	Relationship Type (passive)	Target Object Type	Possible Number of Connections
Patrón de transformación(375) (OT_TRANSFORM_PATTERN)	consiste en	consiste en(716) (CT_MOD_TRANSFORM_CONSIST_OF)	Componente de patrón de transformación(376) (OT_TRANSFORM_PATTERN_COMPONENT)	Unique



3.2.155 Transformación DW

Source Object Type	Relationship Type (active)	Relationship Type (passive)	Target Object Type	Possible Number of Connections
Atributo MRE(19) (OT_ERM_ATTR)	es entrada para	tiene como entrada(49) (CT_IS_INP_FO R)	Función(22) (OT_FUNC)	Unique
Clúster/Modelo de datos(14) (OT_CLST)	es entrada para	tiene como entrada(49) (CT_IS_INP_FO R)	Función(22) (OT_FUNC)	Unique
Función(22) (OT_FUNC)	tiene como salida	es salida de(50) (CT_HAS_OUT)	Atributo MRE(19) (OT_ERM_ATTR)	Unique
Función(22) (OT_FUNC)	tiene como salida	es salida de(50) (CT_HAS_OUT)	Clúster/Modelo de datos(14) (OT_CLST)	Unique
Función(22) (OT_FUNC)	tiene como salida	es salida de(50) (CT_HAS_OUT)	Tipo de entidad(17) (OT_ENT_TYPE)	Unique
Tipo de entidad(17) (OT_ENT_TYPE)	es entrada para	tiene como entrada(49) (CT_IS_INP_FO R)	Función(22) (OT_FUNC)	Unique



3.2.156 Transformación SAP NetWeaver Business Warehouse

Source Object Type	Relationship Type (active)	Relationship Type (passive)	Target Object Type	Possible Number of Connections
Clúster/Modelo de datos(14) (OT_CLST)	comprende	es contenido de(461) (CT_CONTAINS_2)	Tipo de entidad(17) (OT_ENT_TYPE)	Unique
Clúster/Modelo de datos(14) (OT_CLST)	consiste en	es parte de(85) (CT_CONS_OF_2)	Tipo de entidad(17) (OT_ENT_TYPE)	Unique
Función(22) (OT_FUNC)	tiene como salida	es salida de(50) (CT_HAS_OUT)	Tipo de entidad(17) (OT_ENT_TYPE)	Unique
Tipo de entidad(17) (OT_ENT_TYPE)	contiene características ext. en jerarquías	es características ext. en jerarquías(616) (CT_SAP_BW_FOREIGN_CHARACTER_IN_HIER)	Tipo de entidad(17) (OT_ENT_TYPE)	Unique
Tipo de entidad(17) (OT_ENT_TYPE)	es destino datos/InfoProveedor en	contiene como destino datos/InfoProveedor(619) (CT_BW_DATA_TARGET_IN_INFO_AREA)	Elemento de clasificación(232) (OT_STRCT_ELEMENT)	Unique
Tipo de entidad(17) (OT_ENT_TYPE)	es entrada para	tiene como entrada(49) (CT_IS_INP_FOR)	Función(22) (OT_FUNC)	Unique
Tipo de entidad(17) (OT_ENT_TYPE)	es entrada para	tiene como entrada(49) (CT_IS_INP_FOR)	Objeto 'Almacén de datos'(311) (OT_BW_ODS)	Unique



Source Object Type	Relationship Type (active)	Relationship Type (passive)	Target Object Type	Possible Number of Connections
Tipo de entidad(17) (OT_ENT_TYPE)	está parentizado con	es clave externa de(613) (CT_SAP_BW_COMPOUNDING)	Tipo de entidad(17) (OT_ENT_TYPE)	Unique
Tipo de entidad(17) (OT_ENT_TYPE)	tiene como atributo asignado	es atributo asignado de(614) (CT_SAP_BW_ALLOCATED_ATTRIBUTES)	Tipo de entidad(17) (OT_ENT_TYPE)	Unique
Tipo de entidad(17) (OT_ENT_TYPE)	utiliza para verif. autorización	es utilizado para verif. autorización(617) (CT_BW_USES_FOR_CHECK)	Objeto 'Almacén de datos'(311) (OT_BW_ODS)	Unique

3.2.157 webMethods Task definition

Source Object Type	Relationship Type (active)	Relationship Type (passive)	Target Object Type	Possible Number of Connections
Pantalla(31) (OT_SCRN)	consiste en	es un elemento de(30) (CT_CONS_OF_1)	Pantalla(31) (OT_SCRN)	Unique
Pantalla(31) (OT_SCRN)	crea	es generado por(44) (CT_CRT_1)	Evento(18) (OT_EVT)	Unique
Tipo de función informática(105) (OT_DP_FUNC_TYPE)	assigns to	is assigned by(806) (CT_ASSIGNS_TO)	Rol(78) (OT_PERS_TYPE)	Unique



Source Object Type	Relationship Type (active)	Relationship Type (passive)	Target Object Type	Possible Number of Connections
Tipo de función informática(105) (OT_DP_FUNC_T YPE)	queues	is queued by(807) (CT_QUEUES)	Pantalla(31) (OT_SCRN)	Unique

3.2.158 Whiteboard

Source Object Type	Relationship Type (active)	Relationship Type (passive)	Target Object Type	Possible Number of Connections
Función(22) (OT_FUNC)	es medido por	mide(486) (CT_MEASURED _BY)	Instancia del número indicador(244) (OT_KPI)	Unique

3.2.159 Árbol CtX

Source Object Type	Relationship Type (active)	Relationship Type (passive)	Target Object Type	Possible Number of Connections
Factor de éxito(108) (OT_CRIT_FACT)	es superior	es subordinado(257) (CT_IS_SUPERI OR_2)	Factor de éxito(108) (OT_CRIT_FACT)	Unique

3.2.160 Árbol de calles (swimlanes)

Source Object Type	Relationship Type (active)	Relationship Type (passive)	Target Object Type	Possible Number of Connections
Participant(303) (OT_BPMN_POO L)	es superior	es subordinado(3) (CT_IS_SUPERI OR_1)	Participant(303) (OT_BPMN_POO L)	Unique



Source Object Type	Relationship Type (active)	Relationship Type (passive)	Target Object Type	Possible Number of Connections
Pasaje(304) (OT_BPMN_LAN E)	pertenece a	abarca(87) (CT_BELONGS_T O_1)	Participant(303) (OT_BPMN_POO L)	Unique
Pasaje(304) (OT_BPMN_LAN E)	pertenece a	abarca(87) (CT_BELONGS_T O_1)	Pasaje(304) (OT_BPMN_LAN E)	Unique

3.2.161 Árbol de funciones

Source Object Type	Relationship Type (active)	Relationship Type (passive)	Target Object Type	Possible Number of Connections
Función(22) (OT_FUNC)	consiste en	es un elemento de(30) (CT_CONS_OF_1)	Función(22) (OT_FUNC)	Unique
Función(22) (OT_FUNC)	es generalización de	es especialización de(479) (CT_GENERAL_2)	Función(22) (OT_FUNC)	Unique
Función(22) (OT_FUNC)	es superior respecto de la acción	es subordinada respecto de la acción(40) (CT_IS_EXEC_ORNT_SUPER)	Función(22) (OT_FUNC)	Unique
Función(22) (OT_FUNC)	es superior respecto del objeto	es subordinado respecto del objeto(41) (CT_IS_OBJ_ORNT_SUPER)	Función(22) (OT_FUNC)	Unique
Función(22) (OT_FUNC)	es superior respecto del proceso	es subordinado respecto del proceso(39) (CT_IS_PRCS_ORNT_SUPER)	Función(22) (OT_FUNC)	Unique



Source Object Type	Relationship Type (active)	Relationship Type (passive)	Target Object Type	Possible Number of Connections
Función(22) (OT_FUNC)	is composed of	is part of(667) (CT_ARCHIMATE _IS_COMPOSED _OF)	Función(22) (OT_FUNC)	Unique

3.2.162 Árbol de números indicadores

Source Object Type	Relationship Type (active)	Relationship Type (passive)	Target Object Type	Possible Number of Connections
Instancia del número indicador(244) (OT_KPI)	está influenciado por	tiene influencia sobre(487) (CT_HAS_INFL)	Instancia del número indicador(244) (OT_KPI)	Unique

3.2.163 Árbol de prestación/producto

Source Object Type	Relationship Type (active)	Relationship Type (passive)	Target Object Type	Possible Number of Connections
Emplazamiento(54) (OT_LOC)	proporciona	es proporcionado por(399) (CT_PROVIDES)	Prestación/Producto(153) (OT_PERF)	Unique
Emplazamiento(54) (OT_LOC)	tiene como salida	es salida de(50) (CT_HAS_OUT)	Prestación/Producto(153) (OT_PERF)	Unique
Función(22) (OT_FUNC)	tiene como salida	es salida de(50) (CT_HAS_OUT)	Prestación/Producto(153) (OT_PERF)	Unique
Grupo(128) (OT_GRP)	proporciona	es proporcionado por(399) (CT_PROVIDES)	Prestación/Producto(153) (OT_PERF)	Unique



Source Object Type	Relationship Type (active)	Relationship Type (passive)	Target Object Type	Possible Number of Connections
Grupo(128) (OT_GRP)	tiene como salida	es salida de(50) (CT_HAS_OUT)	Prestación/Producto(153) (OT_PERF)	Unique
Objetivo(86) (OT_OBJECTIVE)	is associated with	is associated with(662) (CT_ARCHIMATE_ASSOCIATION)	Prestación/Producto(153) (OT_PERF)	Unique
Objetivo(86) (OT_OBJECTIVE)	is composed of	is part of(667) (CT_ARCHIMATE_IS_COMPOSED_OF)	Objetivo(86) (OT_OBJECTIVE)	Unique
Persona(46) (OT_PERS)	proporciona	es proporcionado por(399) (CT_PROVIDES)	Prestación/Producto(153) (OT_PERF)	Unique
Persona(46) (OT_PERS)	tiene como salida	es salida de(50) (CT_HAS_OUT)	Prestación/Producto(153) (OT_PERF)	Unique
Prestación/Producto(153) (OT_PERF)	abarca	pertenece a(67) (CT_SUBS_1)	Prestación/Producto(153) (OT_PERF)	Unique
Prestación/Producto(153) (OT_PERF)	apoya	es apoyado por(147) (CT_SUPP_3)	Objetivo(86) (OT_OBJECTIVE)	Unique
Prestación/Producto(153) (OT_PERF)	consiste en	es un elemento de(30) (CT_CONS_OF_1)	Prestación/Producto(153) (OT_PERF)	Unique
Prestación/Producto(153) (OT_PERF)	es creado en colaboración con	participa en la creación(464) (CT_HELPS_TO_SET_WITH)	Emplazamiento(54) (OT_LOC)	Unique



Source Object Type	Relationship Type (active)	Relationship Type (passive)	Target Object Type	Possible Number of Connections
Prestación/Producto(153) (OT_PERF)	es creado en colaboración con	participa en la creación(464) (CT_HELPS_TO_SET_WITH)	Grupo(128) (OT_GRP)	Unique
Prestación/Producto(153) (OT_PERF)	es creado en colaboración con	participa en la creación(464) (CT_HELPS_TO_SET_WITH)	Persona(46) (OT_PERS)	Unique
Prestación/Producto(153) (OT_PERF)	es creado en colaboración con	participa en la creación(464) (CT_HELPS_TO_SET_WITH)	Puesto(45) (OT_POS)	Unique
Prestación/Producto(153) (OT_PERF)	es creado en colaboración con	participa en la creación(464) (CT_HELPS_TO_SET_WITH)	Rol(78) (OT_PERS_TYPE)	Unique
Prestación/Producto(153) (OT_PERF)	es creado en colaboración con	participa en la creación(464) (CT_HELPS_TO_SET_WITH)	Tipo de unidad organizativa(44) (OT_ORG_UNIT_TYPE)	Unique
Prestación/Producto(153) (OT_PERF)	es creado en colaboración con	participa en la creación(464) (CT_HELPS_TO_SET_WITH)	Unidad organizativa(43) (OT_ORG_UNIT)	Unique
Prestación/Producto(153) (OT_PERF)	es entrada para	tiene como entrada(49) (CT_IS_INP_FOR)	Función(22) (OT_FUNC)	Unique
Prestación/Producto(153) (OT_PERF)	es generalización de	es especialización de(479) (CT_GENERAL_2)	Prestación/Producto(153) (OT_PERF)	Unique



Source Object Type	Relationship Type (active)	Relationship Type (passive)	Target Object Type	Possible Number of Connections
Prestación/Producto(153) (OT_PERF)	es recibido por	es receptor de(465) (CT_IS_RECEIVED_BY)	Emplazamiento(54) (OT_LOC)	Unique
Prestación/Producto(153) (OT_PERF)	es recibido por	es receptor de(465) (CT_IS_RECEIVED_BY)	Grupo(128) (OT_GRP)	Unique
Prestación/Producto(153) (OT_PERF)	es recibido por	es receptor de(465) (CT_IS_RECEIVED_BY)	Persona(46) (OT_PERS)	Unique
Prestación/Producto(153) (OT_PERF)	es recibido por	es receptor de(465) (CT_IS_RECEIVED_BY)	Puesto(45) (OT_POS)	Unique
Prestación/Producto(153) (OT_PERF)	es recibido por	es receptor de(465) (CT_IS_RECEIVED_BY)	Rol(78) (OT_PERS_TYPE)	Unique
Prestación/Producto(153) (OT_PERF)	es recibido por	es receptor de(465) (CT_IS_RECEIVED_BY)	Tipo de unidad organizativa(44) (OT_ORG_UNIT_TYPE)	Unique
Prestación/Producto(153) (OT_PERF)	es recibido por	es receptor de(465) (CT_IS_RECEIVED_BY)	Unidad organizativa(43) (OT_ORG_UNIT)	Unique
Prestación/Producto(153) (OT_PERF)	es utilizado por	aprovecha(400) (CT_IS_USED_OF)	Emplazamiento(54) (OT_LOC)	Unique
Prestación/Producto(153) (OT_PERF)	es utilizado por	aprovecha(400) (CT_IS_USED_OF)	Grupo(128) (OT_GRP)	Unique



Source Object Type	Relationship Type (active)	Relationship Type (passive)	Target Object Type	Possible Number of Connections
Prestación/Producto(153) (OT_PERF)	es utilizado por	aprovecha(400) (CT_IS_USED_OF)	Persona(46) (OT_PERS)	Unique
Prestación/Producto(153) (OT_PERF)	es utilizado por	aprovecha(400) (CT_IS_USED_OF)	Puesto(45) (OT_POS)	Unique
Prestación/Producto(153) (OT_PERF)	es utilizado por	aprovecha(400) (CT_IS_USED_OF)	Rol(78) (OT_PERS_TYPE)	Unique
Prestación/Producto(153) (OT_PERF)	es utilizado por	aprovecha(400) (CT_IS_USED_OF)	Tipo de unidad organizativa(44) (OT_ORG_UNIT_TYPE)	Unique
Prestación/Producto(153) (OT_PERF)	es utilizado por	aprovecha(400) (CT_IS_USED_OF)	Unidad organizativa(43) (OT_ORG_UNIT)	Unique
Prestación/Producto(153) (OT_PERF)	está bajo responsabilidad financiera de	es financieramente responsable de(463) (CT_IS_FINANC_RESPON)	Emplazamiento(54) (OT_LOC)	Unique
Prestación/Producto(153) (OT_PERF)	está bajo responsabilidad financiera de	es financieramente responsable de(463) (CT_IS_FINANC_RESPON)	Grupo(128) (OT_GRP)	Unique
Prestación/Producto(153) (OT_PERF)	está bajo responsabilidad financiera de	es financieramente responsable de(463) (CT_IS_FINANC_RESPON)	Persona(46) (OT_PERS)	Unique



Source Object Type	Relationship Type (active)	Relationship Type (passive)	Target Object Type	Possible Number of Connections
Prestación/Producto(153) (OT_PERF)	está bajo responsabilidad financiera de	es financieramente responsable de(463) (CT_IS_FINANC_RESPON)	Puesto(45) (OT_POS)	Unique
Prestación/Producto(153) (OT_PERF)	está bajo responsabilidad financiera de	es financieramente responsable de(463) (CT_IS_FINANC_RESPON)	Rol(78) (OT_PERS_TYPE)	Unique
Prestación/Producto(153) (OT_PERF)	está bajo responsabilidad financiera de	es financieramente responsable de(463) (CT_IS_FINANC_RESPON)	Tipo de unidad organizativa(44) (OT_ORG_UNIT_TYPE)	Unique
Prestación/Producto(153) (OT_PERF)	está bajo responsabilidad financiera de	es financieramente responsable de(463) (CT_IS_FINANC_RESPON)	Unidad organizativa(43) (OT_ORG_UNIT)	Unique
Prestación/Producto(153) (OT_PERF)	está bajo responsabilidad profesional de	es profesionalmente responsable de(462) (CT_IS_TECH_RESPON)	Emplazamiento(54) (OT_LOC)	Unique
Prestación/Producto(153) (OT_PERF)	está bajo responsabilidad profesional de	es profesionalmente responsable de(462) (CT_IS_TECH_RESPON)	Grupo(128) (OT_GRP)	Unique



Source Object Type	Relationship Type (active)	Relationship Type (passive)	Target Object Type	Possible Number of Connections
Prestación/Producto(153) (OT_PERF)	está bajo responsabilidad profesional de	es profesionalmente responsable de(462) (CT_IS_TECH_RESPON)	Persona(46) (OT_PERS)	Unique
Prestación/Producto(153) (OT_PERF)	está bajo responsabilidad profesional de	es profesionalmente responsable de(462) (CT_IS_TECH_RESPON)	Puesto(45) (OT_POS)	Unique
Prestación/Producto(153) (OT_PERF)	está bajo responsabilidad profesional de	es profesionalmente responsable de(462) (CT_IS_TECH_RESPON)	Rol(78) (OT_PERS_TYPE)	Unique
Prestación/Producto(153) (OT_PERF)	está bajo responsabilidad profesional de	es profesionalmente responsable de(462) (CT_IS_TECH_RESPON)	Tipo de unidad organizativa(44) (OT_ORG_UNIT_TYPE)	Unique
Prestación/Producto(153) (OT_PERF)	está bajo responsabilidad profesional de	es profesionalmente responsable de(462) (CT_IS_TECH_RESPON)	Unidad organizativa(43) (OT_ORG_UNIT)	Unique
Prestación/Producto(153) (OT_PERF)	está relacionado con	está relacionado con(504) (CT_IS_IN_RELHP_TO_1)	Prestación/Producto(153) (OT_PERF)	Unique



Source Object Type	Relationship Type (active)	Relationship Type (passive)	Target Object Type	Possible Number of Connections
Prestación/Producto(153) (OT_PERF)	exchanges information with	exchanges information with(668) (CT_ARCHIMATE_EXCHNG_INFO)	Prestación/Producto(153) (OT_PERF)	Unique
Prestación/Producto(153) (OT_PERF)	is composed of	is part of(667) (CT_ARCHIMATE_IS_COMPOSED_OF)	Prestación/Producto(153) (OT_PERF)	Unique
Prestación/Producto(153) (OT_PERF)	proporciona entrada para	recibe entrada de(53) (CT_PROV_INP_FOR)	Emplazamiento(54) (OT_LOC)	Unique
Prestación/Producto(153) (OT_PERF)	proporciona entrada para	recibe entrada de(53) (CT_PROV_INP_FOR)	Grupo(128) (OT_GRP)	Unique
Prestación/Producto(153) (OT_PERF)	proporciona entrada para	recibe entrada de(53) (CT_PROV_INP_FOR)	Persona(46) (OT_PERS)	Unique
Prestación/Producto(153) (OT_PERF)	proporciona entrada para	recibe entrada de(53) (CT_PROV_INP_FOR)	Rol(78) (OT_PERS_TYPE)	Unique
Prestación/Producto(153) (OT_PERF)	proporciona entrada para	recibe entrada de(53) (CT_PROV_INP_FOR)	Tipo de unidad organizativa(44) (OT_ORG_UNIT_TYPE)	Unique
Prestación/Producto(153) (OT_PERF)	proporciona entrada para	recibe entrada de(53) (CT_PROV_INP_FOR)	Unidad organizativa(43) (OT_ORG_UNIT)	Unique



Source Object Type	Relationship Type (active)	Relationship Type (passive)	Target Object Type	Possible Number of Connections
Prestación/Producto(153) (OT_PERF)	puede reemplazar	puede ser reemplazado por(411) (CT_CAN_REPLACE)	Prestación/Producto(153) (OT_PERF)	Unique
Puesto(45) (OT_POS)	proporciona	es proporcionado por(399) (CT_PROVIDES)	Prestación/Producto(153) (OT_PERF)	Unique
Rol(78) (OT_PERS_TYPE)	proporciona	es proporcionado por(399) (CT_PROVIDES)	Prestación/Producto(153) (OT_PERF)	Unique
Rol(78) (OT_PERS_TYPE)	tiene como salida	es salida de(50) (CT_HAS_OUT)	Prestación/Producto(153) (OT_PERF)	Unique
Tipo de unidad organizativa(44) (OT_ORG_UNIT_TYPE)	proporciona	es proporcionado por(399) (CT_PROVIDES)	Prestación/Producto(153) (OT_PERF)	Unique
Tipo de unidad organizativa(44) (OT_ORG_UNIT_TYPE)	tiene como salida	es salida de(50) (CT_HAS_OUT)	Prestación/Producto(153) (OT_PERF)	Unique
Unidad organizativa(43) (OT_ORG_UNIT)	proporciona	es proporcionado por(399) (CT_PROVIDES)	Prestación/Producto(153) (OT_PERF)	Unique
Unidad organizativa(43) (OT_ORG_UNIT)	tiene como salida	es salida de(50) (CT_HAS_OUT)	Prestación/Producto(153) (OT_PERF)	Unique



3.2.164 Árbol de prestación/producto (gráfico)

Source Object Type	Relationship Type (active)	Relationship Type (passive)	Target Object Type	Possible Number of Connections
Emplazamiento(54) (OT_LOC)	proporciona	es proporcionado por(399) (CT_PROVIDES)	Prestación/Producto(153) (OT_PERF)	Unique
Emplazamiento(54) (OT_LOC)	tiene como salida	es salida de(50) (CT_HAS_OUT)	Prestación/Producto(153) (OT_PERF)	Unique
Función(22) (OT_FUNC)	tiene como salida	es salida de(50) (CT_HAS_OUT)	Prestación/Producto(153) (OT_PERF)	Unique
Grupo(128) (OT_GRP)	proporciona	es proporcionado por(399) (CT_PROVIDES)	Prestación/Producto(153) (OT_PERF)	Unique
Grupo(128) (OT_GRP)	tiene como salida	es salida de(50) (CT_HAS_OUT)	Prestación/Producto(153) (OT_PERF)	Unique
Persona(46) (OT_PERS)	proporciona	es proporcionado por(399) (CT_PROVIDES)	Prestación/Producto(153) (OT_PERF)	Unique
Persona(46) (OT_PERS)	tiene como salida	es salida de(50) (CT_HAS_OUT)	Prestación/Producto(153) (OT_PERF)	Unique
Prestación/Producto(153) (OT_PERF)	abarca	pertenece a(67) (CT_SUBS_1)	Prestación/Producto(153) (OT_PERF)	Unique
Prestación/Producto(153) (OT_PERF)	apoya	es apoyado por(147) (CT_SUPP_3)	Objetivo(86) (OT_OBJECTIVE)	Unique



Source Object Type	Relationship Type (active)	Relationship Type (passive)	Target Object Type	Possible Number of Connections
Prestación/Producto(153) (OT_PERF)	consiste en	es un elemento de(30) (CT_CONS_OF_1)	Prestación/Producto(153) (OT_PERF)	Unique
Prestación/Producto(153) (OT_PERF)	es creado en colaboración con	participa en la creación(464) (CT_HELPS_TO_SET_WITH)	Emplazamiento(54) (OT_LOC)	Unique
Prestación/Producto(153) (OT_PERF)	es creado en colaboración con	participa en la creación(464) (CT_HELPS_TO_SET_WITH)	Grupo(128) (OT_GRP)	Unique
Prestación/Producto(153) (OT_PERF)	es creado en colaboración con	participa en la creación(464) (CT_HELPS_TO_SET_WITH)	Persona(46) (OT_PERS)	Unique
Prestación/Producto(153) (OT_PERF)	es creado en colaboración con	participa en la creación(464) (CT_HELPS_TO_SET_WITH)	Puesto(45) (OT_POS)	Unique
Prestación/Producto(153) (OT_PERF)	es creado en colaboración con	participa en la creación(464) (CT_HELPS_TO_SET_WITH)	Rol(78) (OT_PERS_TYPE)	Unique
Prestación/Producto(153) (OT_PERF)	es creado en colaboración con	participa en la creación(464) (CT_HELPS_TO_SET_WITH)	Tipo de unidad organizativa(44) (OT_ORG_UNIT_TYPE)	Unique
Prestación/Producto(153) (OT_PERF)	es creado en colaboración con	participa en la creación(464) (CT_HELPS_TO_SET_WITH)	Unidad organizativa(43) (OT_ORG_UNIT)	Unique
Prestación/Producto(153) (OT_PERF)	es entrada para	tiene como entrada(49) (CT_IS_INP_FOR)	Función(22) (OT_FUNC)	Unique



Source Object Type	Relationship Type (active)	Relationship Type (passive)	Target Object Type	Possible Number of Connections
Prestación/Producto(153) (OT_PERF)	es recibido por	es receptor de(465) (CT_IS_RECEIVED_BY)	Emplazamiento(54) (OT_LOC)	Unique
Prestación/Producto(153) (OT_PERF)	es recibido por	es receptor de(465) (CT_IS_RECEIVED_BY)	Grupo(128) (OT_GRP)	Unique
Prestación/Producto(153) (OT_PERF)	es recibido por	es receptor de(465) (CT_IS_RECEIVED_BY)	Persona(46) (OT_PERS)	Unique
Prestación/Producto(153) (OT_PERF)	es recibido por	es receptor de(465) (CT_IS_RECEIVED_BY)	Puesto(45) (OT_POS)	Unique
Prestación/Producto(153) (OT_PERF)	es recibido por	es receptor de(465) (CT_IS_RECEIVED_BY)	Rol(78) (OT_PERS_TYPE)	Unique
Prestación/Producto(153) (OT_PERF)	es recibido por	es receptor de(465) (CT_IS_RECEIVED_BY)	Tipo de unidad organizativa(44) (OT_ORG_UNIT_TYPE)	Unique
Prestación/Producto(153) (OT_PERF)	es recibido por	es receptor de(465) (CT_IS_RECEIVED_BY)	Unidad organizativa(43) (OT_ORG_UNIT)	Unique
Prestación/Producto(153) (OT_PERF)	es utilizado por	aprovecha(400) (CT_IS_USED_OF)	Emplazamiento(54) (OT_LOC)	Unique
Prestación/Producto(153) (OT_PERF)	es utilizado por	aprovecha(400) (CT_IS_USED_OF)	Grupo(128) (OT_GRP)	Unique



Source Object Type	Relationship Type (active)	Relationship Type (passive)	Target Object Type	Possible Number of Connections
Prestación/Producto(153) (OT_PERF)	es utilizado por	aprovecha(400) (CT_IS_USED_OF)	Persona(46) (OT_PERS)	Unique
Prestación/Producto(153) (OT_PERF)	es utilizado por	aprovecha(400) (CT_IS_USED_OF)	Puesto(45) (OT_POS)	Unique
Prestación/Producto(153) (OT_PERF)	es utilizado por	aprovecha(400) (CT_IS_USED_OF)	Rol(78) (OT_PERS_TYPE)	Unique
Prestación/Producto(153) (OT_PERF)	es utilizado por	aprovecha(400) (CT_IS_USED_OF)	Tipo de unidad organizativa(44) (OT_ORG_UNIT_TYPE)	Unique
Prestación/Producto(153) (OT_PERF)	es utilizado por	aprovecha(400) (CT_IS_USED_OF)	Unidad organizativa(43) (OT_ORG_UNIT)	Unique
Prestación/Producto(153) (OT_PERF)	está bajo responsabilidad financiera de	es financieramente responsable de(463) (CT_IS_FINANC_RESPON)	Emplazamiento(54) (OT_LOC)	Unique
Prestación/Producto(153) (OT_PERF)	está bajo responsabilidad financiera de	es financieramente responsable de(463) (CT_IS_FINANC_RESPON)	Grupo(128) (OT_GRP)	Unique
Prestación/Producto(153) (OT_PERF)	está bajo responsabilidad financiera de	es financieramente responsable de(463) (CT_IS_FINANC_RESPON)	Persona(46) (OT_PERS)	Unique



Source Object Type	Relationship Type (active)	Relationship Type (passive)	Target Object Type	Possible Number of Connections
Prestación/Producto(153) (OT_PERF)	está bajo responsabilidad financiera de	es financieramente responsable de(463) (CT_IS_FINANC_RESPON)	Puesto(45) (OT_POS)	Unique
Prestación/Producto(153) (OT_PERF)	está bajo responsabilidad financiera de	es financieramente responsable de(463) (CT_IS_FINANC_RESPON)	Rol(78) (OT_PERS_TYPE)	Unique
Prestación/Producto(153) (OT_PERF)	está bajo responsabilidad financiera de	es financieramente responsable de(463) (CT_IS_FINANC_RESPON)	Tipo de unidad organizativa(44) (OT_ORG_UNIT_TYPE)	Unique
Prestación/Producto(153) (OT_PERF)	está bajo responsabilidad financiera de	es financieramente responsable de(463) (CT_IS_FINANC_RESPON)	Unidad organizativa(43) (OT_ORG_UNIT)	Unique
Prestación/Producto(153) (OT_PERF)	está bajo responsabilidad profesional de	es profesionalmente responsable de(462) (CT_IS_TECH_RESPON)	Emplazamiento(54) (OT_LOC)	Unique
Prestación/Producto(153) (OT_PERF)	está bajo responsabilidad profesional de	es profesionalmente responsable de(462) (CT_IS_TECH_RESPON)	Grupo(128) (OT_GRP)	Unique



Source Object Type	Relationship Type (active)	Relationship Type (passive)	Target Object Type	Possible Number of Connections
Prestación/Producto(153) (OT_PERF)	está bajo responsabilidad profesional de	es profesionalmente responsable de(462) (CT_IS_TECH_RESPON)	Persona(46) (OT_PERS)	Unique
Prestación/Producto(153) (OT_PERF)	está bajo responsabilidad profesional de	es profesionalmente responsable de(462) (CT_IS_TECH_RESPON)	Puesto(45) (OT_POS)	Unique
Prestación/Producto(153) (OT_PERF)	está bajo responsabilidad profesional de	es profesionalmente responsable de(462) (CT_IS_TECH_RESPON)	Rol(78) (OT_PERS_TYPE)	Unique
Prestación/Producto(153) (OT_PERF)	está bajo responsabilidad profesional de	es profesionalmente responsable de(462) (CT_IS_TECH_RESPON)	Tipo de unidad organizativa(44) (OT_ORG_UNIT_TYPE)	Unique
Prestación/Producto(153) (OT_PERF)	está bajo responsabilidad profesional de	es profesionalmente responsable de(462) (CT_IS_TECH_RESPON)	Unidad organizativa(43) (OT_ORG_UNIT)	Unique
Prestación/Producto(153) (OT_PERF)	está relacionado con	está relacionado con(504) (CT_IS_IN_RELHP_TO_1)	Prestación/Producto(153) (OT_PERF)	Unique



Source Object Type	Relationship Type (active)	Relationship Type (passive)	Target Object Type	Possible Number of Connections
Prestación/Producto(153) (OT_PERF)	proporciona entrada para	recibe entrada de(53) (CT_PROV_INP_FOR)	Emplazamiento(54) (OT_LOC)	Unique
Prestación/Producto(153) (OT_PERF)	proporciona entrada para	recibe entrada de(53) (CT_PROV_INP_FOR)	Grupo(128) (OT_GRP)	Unique
Prestación/Producto(153) (OT_PERF)	proporciona entrada para	recibe entrada de(53) (CT_PROV_INP_FOR)	Persona(46) (OT_PERS)	Unique
Prestación/Producto(153) (OT_PERF)	proporciona entrada para	recibe entrada de(53) (CT_PROV_INP_FOR)	Rol(78) (OT_PERS_TYPE)	Unique
Prestación/Producto(153) (OT_PERF)	proporciona entrada para	recibe entrada de(53) (CT_PROV_INP_FOR)	Tipo de unidad organizativa(44) (OT_ORG_UNIT_TYPE)	Unique
Prestación/Producto(153) (OT_PERF)	proporciona entrada para	recibe entrada de(53) (CT_PROV_INP_FOR)	Unidad organizativa(43) (OT_ORG_UNIT)	Unique
Prestación/Producto(153) (OT_PERF)	puede reemplazar	puede ser reemplazado por(411) (CT_CAN_REPLACE)	Prestación/Producto(153) (OT_PERF)	Unique
Puesto(45) (OT_POS)	proporciona	es proporcionado por(399) (CT_PROVIDES)	Prestación/Producto(153) (OT_PERF)	Unique



Source Object Type	Relationship Type (active)	Relationship Type (passive)	Target Object Type	Possible Number of Connections
Rol(78) (OT_PERS_TYPE)	proporciona	es proporcionado por(399) (CT_PROVIDES)	Prestación/Producto(153) (OT_PERF)	Unique
Rol(78) (OT_PERS_TYPE)	tiene como salida	es salida de(50) (CT_HAS_OUT)	Prestación/Producto(153) (OT_PERF)	Unique
Tipo de unidad organizativa(44) (OT_ORG_UNIT_TYPE)	proporciona	es proporcionado por(399) (CT_PROVIDES)	Prestación/Producto(153) (OT_PERF)	Unique
Tipo de unidad organizativa(44) (OT_ORG_UNIT_TYPE)	tiene como salida	es salida de(50) (CT_HAS_OUT)	Prestación/Producto(153) (OT_PERF)	Unique
Unidad organizativa(43) (OT_ORG_UNIT)	proporciona	es proporcionado por(399) (CT_PROVIDES)	Prestación/Producto(153) (OT_PERF)	Unique
Unidad organizativa(43) (OT_ORG_UNIT)	tiene como salida	es salida de(50) (CT_HAS_OUT)	Prestación/Producto(153) (OT_PERF)	Unique

3.2.165 Árbol de productos

Source Object Type	Relationship Type (active)	Relationship Type (passive)	Target Object Type	Possible Number of Connections
Prestación/Producto(153) (OT_PERF)	abarca	pertenece a(67) (CT_SUBS_1)	Prestación/Producto(153) (OT_PERF)	Unique
Prestación/Producto(153) (OT_PERF)	consiste en	es un elemento de(30) (CT_CONS_OF_1)	Prestación/Producto(153) (OT_PERF)	Unique



Source Object Type	Relationship Type (active)	Relationship Type (passive)	Target Object Type	Possible Number of Connections
Prestación/Producto(153) (OT_PERF)	está relacionado con	está relacionado con(504) (CT_IS_IN_RELS_HP_TO_1)	Prestación/Producto(153) (OT_PERF)	Unique

3.2.166 Árbol de requisitos

Source Object Type	Relationship Type (active)	Relationship Type (passive)	Target Object Type	Possible Number of Connections
Objetivo(86) (OT_OBJECTIVE)	es apoyado por	apoya(734) (CT_IS_SUPPORTED_BY)	Requisito(387) (OT_REQUIREMENT)	Unique
Requisito(387) (OT_REQUIREMENT)	abarca	pertenece a(67) (CT_SUBS_1)	Requisito(387) (OT_REQUIREMENT)	Unique
Requisito(387) (OT_REQUIREMENT)	corresponde a	corresponde a(391) (CT_CORRES)	Requisito(387) (OT_REQUIREMENT)	Unique
Requisito(387) (OT_REQUIREMENT)	es dependiente de	es imprescindible para(733) (CT_DEPENDS_ON)	Requisito(387) (OT_REQUIREMENT)	Unique

3.3 ARIS Object Types

3.3.1 Object Types

Abstracción UML2

Definition

An Abstraction is a Relationship that relates two Elements or sets of Elements that represent the same concept at different levels of abstraction or from different viewpoints.

Symbol(s)

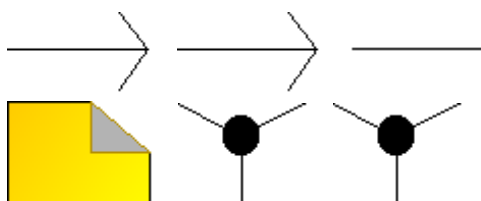

Acción de aceptación de evento UML2

Definition

A AcceptEventAction is an Action that waits for the occurrence of one or more specific Events.

Symbol(s)



Acción de aceptación de llamada UML2

Definition

An AcceptCallAction is an AcceptEventAction that handles the receipt of a synchronous call request. In addition to the values from the Operation input parameters, the Action produces an output that is needed later to supply the information to the ReplyAction necessary to return control to the caller. An AcceptCallAction is for synchronous calls. If it is used to handle an asynchronous call, execution of the subsequent ReplyAction will complete immediately with no effect.



Symbol(s)



Acción de completar valor de característica de estructura UML2

Definition

An AddStructuralFeatureValueAction is a WriteStructuralFeatureAction for adding values to a StructuralFeature.

Symbol(s)

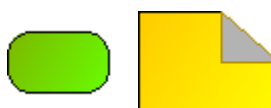

Acción de completar valor de variable UML2

Definition

An AddVariableValueAction is a WriteVariableAction for adding values to a Variable.

Symbol(s)

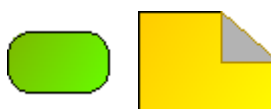

Acción de comprobación de identidad UML2

Definition

A TestIdentityAction is an Action that tests if two values are identical objects.

Symbol(s)

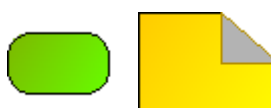

Acción de creación de enlace UML2

Definition

A CreateLinkAction is a WriteLinkAction for creating links.

Symbol(s)

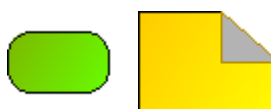

Acción de creación de excepción UML2

Definition

A RaiseExceptionAction is an Action that



causes an exception to occur. The input value becomes the exception object.

Symbol(s)

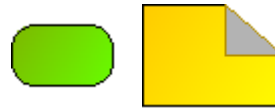

Acción de creación de objeto de enlace UML2

Definition

A CreateLinkObjectAction is a CreateLinkAction for creating link objects (AssociationClasse instances).

Symbol(s)



Acción de creación de objeto UML2

Definition

A CreateObjectAction is an Action that creates an instance of the specified Classifier.

Symbol(s)

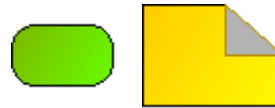

Acción de destrucción de enlace UML2

Definition

A DestroyLinkAction is a WriteLinkAction that destroys links (including link objects).

Symbol(s)

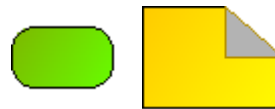

Acción de destrucción de objeto UML2

Definition

A DestroyObjectAction is an Action that destroys objects.

Symbol(s)

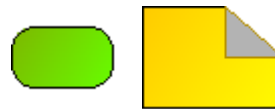



Acción de envío de objeto UML2

Definition

A SendObjectAction is an InvocationAction that transmits an input object to the target object, which is handled as a request message by the target object. The requestor continues execution immediately after the object is sent out and cannot receive reply values.

Symbol(s)

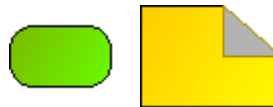

Acción de envío de señal UML2

Definition

A SendSignalAction is an InvocationAction that creates a Signal instance and transmits it to the target object. Values from the argument InputPins are used to provide values for the attributes of the Signal. The requestor continues execution immediately after the Signal instance is sent out and cannot receive reply values.

Symbol(s)

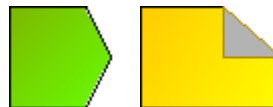

Acción de especificación de valor UML2

Definition

A ValueSpecificationAction is an Action that evaluates a ValueSpecification and provides the result.

Symbol(s)

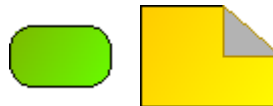

Acción de iniciar comportamiento de clasificador UML2

Definition

A StartVlassifierBehaviorAction is an Action that starts the classifierBehavior of the input object.



Symbol(s)



Acción de iniciar comportamiento de objeto UML2

Definition

A StartObjectBehaviorAction is an InvocationAction that starts the execution either of a directly instantiated Behavior or of the classifierBehavior of an object. Argument values may be supplied for the input Parameters of the Behavior. If the Behavior is invoked synchronously, then output values may be obtained for output Parameters.

Symbol(s)

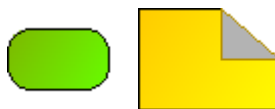

Acción de lectura de calificador de extremo de objeto de enlace UML2

Definition

A ReadLinkObjectEndQualifierAction is an Action that retrieves a qualifier end value from a link object.

Symbol(s)

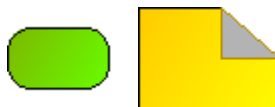

Acción de lectura de característica estructural UML2

Definition

A ReadStructuralFeatureAction is a StructuralFeatureAction that retrieves the values of a StructuralFeature.

Symbol(s)

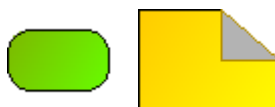

Acción de lectura de enlace UML2

Definition

A ReadLinkAction is a LinkAction that navigates across an Association to retrieve the objects on one end.



Symbol(s)

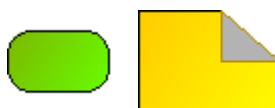

Acción de lectura de extensión UML2

Definition

A ReadExtentAction is an Action that retrieves the current instances of a Classifier.

Symbol(s)

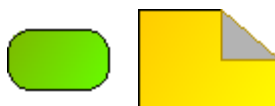

Acción de lectura de extremo de objeto de enlace UML2

Definition

A ReadLinkObjectEndAction is an Action that retrieves an end object from a link object.

Symbol(s)



Acción de lectura de variables UML2

Definition

A ReadVariableAction is a VariableAction that retrieves the values of a Variable.

Symbol(s)



Acción de lectura es de objeto clasificado UML2

Definition

A ReadIsClassifiedObjectAction is an Action that determines whether an object is classified by a given Classifier.

Symbol(s)



Acción de lectura por sí mismo UML2

Definition

A ReadSelfAction is an Action that retrieves the context object of the Behavior execution



within which the ReadSelfAction execution is taking place.

Symbol(s)

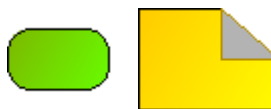

Acción de llamada de comportamiento UML2

Definition

A CallBehaviorAction is a CallAction that invokes a Behavior directly. The argument values of the CallBehaviorAction are passed on the input Parameters of the invoked Behavior. If the call is synchronous, the execution of the CallBehaviorAction waits until the execution of the invoked Behavior completes and the values of output Parameters of the Behavior are placed on the result OutputPins. If the call is asynchronous, the CallBehaviorAction completes immediately and no results values can be provided.

Symbol(s)



Acción de operación de llamada UML2

Definition

A CallOperationAction is a CallAction that transmits an Operation call request to the target object, where it may cause the invocation of associated Behavior. The argument values of the CallOperationAction are passed on the input Parameters of the Operation. If call is synchronous, the execution of the CallOperationAction waits until the execution of the invoked Operation completes and the values of output Parameters of the Operation are placed on the result OutputPins. If the call is asynchronous, the CallOperationAction completes immediately and no results values



can be provided.

Symbol(s)



Acción de quitar valor de característica de estructura UML2

Definition

A RemoveStructuralFeatureValueAction is a WriteStructuralFeatureAction that removes values from a StructuralFeature.

Symbol(s)

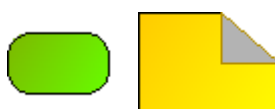

Acción de quitar valor de variable UML2

Definition

A RemoveVariableValueAction is a WriteVariableAction that removes values from a Variables.

Symbol(s)

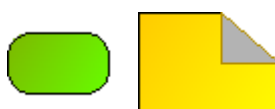

Acción de reclasificación de objeto UML2

Definition

A ReclassifyObjectAction is an Action that changes the Classifiers that classify an object.

Symbol(s)



Acción de reducción UML2

Definition

A ReduceAction is an Action that reduces a collection to a single value by repeatedly combining the elements of the collection using a reducer Behavior.

Symbol(s)

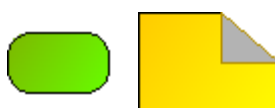



Acción de respuesta UML2

Definition

A ReplyAction is an Action that accepts a set of reply values and a value containing return information produced by a previous AcceptCallAction. The ReplyAction returns the values to the caller of the previous call, completing execution of the call.

Symbol(s)

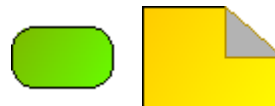

Acción de serialización UML2

Definition

An UnmarshallAction is an Action that retrieves the values of the StructuralFeatures of an object and places them on OutputPins.

Symbol(s)



Acción de supresión de asociación UML2

Definition

A ClearAssociationAction is an Action that destroys all links of an Association in which a particular object participates.

Symbol(s)



Acción de supresión de característica estructural UML2

Definition

A ClearStructuralFeatureAction is a StructuralFeatureAction that removes all values of a StructuralFeature.

Symbol(s)

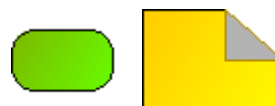



Acción de supresión de variable UML2

Definition

A ClearVariableAction is a VariableAction that removes all values of a Variable.

Symbol(s)

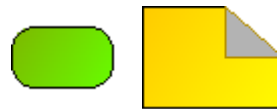

Acción de transmisión de señal UML2

Definition

A BroadcastSignalAction is an InvocationAction that transmits a Signal instance to all the potential target objects in the system. Values from the argument InputPins are used to provide values for the attributes of the Signal. The requestor continues execution immediately after the Signal instances are sent out and cannot receive reply values.

Symbol(s)

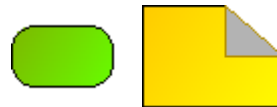

Acción opaca UML2

Definition

An OpaqueAction is an Action whose functionality is not specified within UML.

Symbol(s)

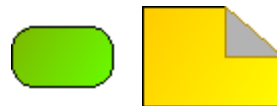

Action

Definition

Especifica una expresión ejecutable que conduce a un cambio de estado. Las acciones (actions) pueden ser realizadas enviando mensajes a un objeto, modificando los valores de atributo de un objeto o modificando una relación entre instancias.

Symbol(s)





Actividad UML2

Definition

An Activity is the specification of parameterized Behavior as the coordinated sequencing of subordinate units.

Symbol(s)



Activity graph

Definition

Representa una especialización de la state machine que sirve para visualizar flujos de control y de objetos en forma de un diagrama de actividad.

Symbol(s)



Actor

Definition

Un actor (objeto de la acción) es un objeto que activa el organigrama de flujo de datos creando o consumiendo valores de datos. De esta manera representa la fuente o el receptor de un flujo de datos y está unido a su entrada y a su salida.

Symbol(s)



Actor UML2

Definition

An Actor specifies a role played by a user or any other system that interacts with the subject.

Symbol(s)





Anotación de texto

Definition

Las anotaciones de texto son artefactos utilizados para añadir información textual a un diagrama BPMN. Los objetos de anotación de texto pueden enlazarse con un objeto del diagrama. Las anotaciones de texto no influyen tampoco en el desarrollo normal del proceso.

Symbol(s)

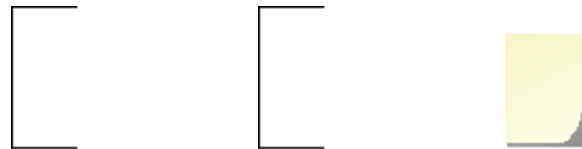

Aplicación de perfil UML2

Definition

A profile application is used to show which profiles have been applied to a package.

Symbol(s)

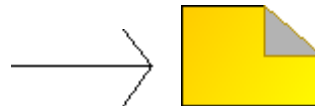

Argument

Definition

Describe cómo determinar el valor de un parámetro de llamada de la acción (action).

Symbol(s)



Artefacto UML2

Definition

An artifact is the specification of a physical piece of information that is used or produced by a software development process, or by deployment and operation of a system. Examples of artifacts include model files, source files, scripts, and binary executable files, a table in a database system, a development deliverable, or a word-processing document, a mail message.



An artifact is the source of a deployment to a node.

Symbol(s)

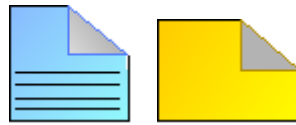

Artifact

Definition

Un artefacto representa una unidad física existente requerida o creada durante el proceso de desarrollo de software. Ejemplos de artefactos son textos de origen, programas y bibliotecas.

Symbol(s)



Asociación UML2

Definition

A link is a tuple of values that refer to typed objects. An Association classifies a set of links, each of which is an instance of the Association. Each value in the link refers to an instance of the type of the corresponding end of the Association.

Symbol(s)



Aspecto de clasificación

Definition

El criterio de clasificación especifica el criterio según el cual los objetos examinados deben ser combinados.

Symbol(s)





Association

Definition

Una asociación es un grupo de vínculos que son iguales según su estructura y semántica.

Symbol(s)



Association class

Definition

Representa una Association que posee las propiedades de una Class.

Symbol(s)



Association instance

Definition

Una association instance es una ocurrencia de una association y sirve para representar enlaces entre las diferentes object instances.

Symbol(s)



Association role

Definition

Un rol de asociación describe el rol representado por un participante en una colaboración. Se trata de una vista limitada de la asociación de base, que sólo contiene las características de esta asociación necesarias en una colaboración. La asignación a la colaboración se efectúa mediante la relación element ownership.

Symbol(s)



Atributo

Definition

Un atributo representa una característica de un elemento en un documento XML.



Symbol(s)

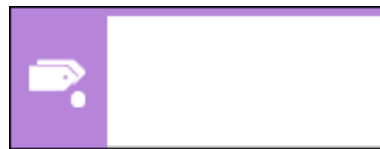

Atributo

Definition

El modelo relacional utiliza relaciones y atributos para describir la estructura lógica de la base de datos. Un atributo describe una propiedad de la relación. Así, en una base formal, una relación es un subconjunto del producto cartesiano de los rangos de valores de sus atributos.

Symbol(s)

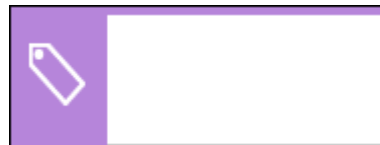

Atributo

Definition

Este atributo representa un atributo de un elemento de modelación que pertenece a la estructura de origen o de destino de un patrón de transformación.

Symbol(s)



Atributo del sistema

Definition

Los atributos del sistema describen objetos que desempeñan tareas orientadas a la exportación de datos. Con su ayuda se pueden representar y administrar datos orientados a interfaces. La representación de claves primarias, claves externas, campos obligatorios y campos descriptivos es posible.



Symbol(s)

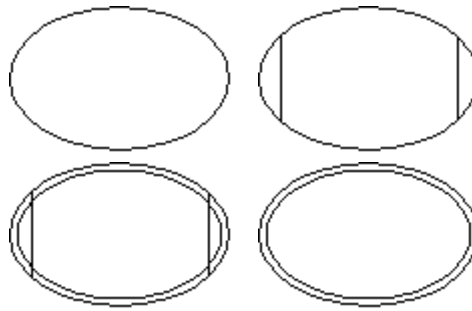

Atributo MRE

Definition

Los atributos MRE son propiedades que pueden ser descritas por Tipos de entidad.

Symbol(s)



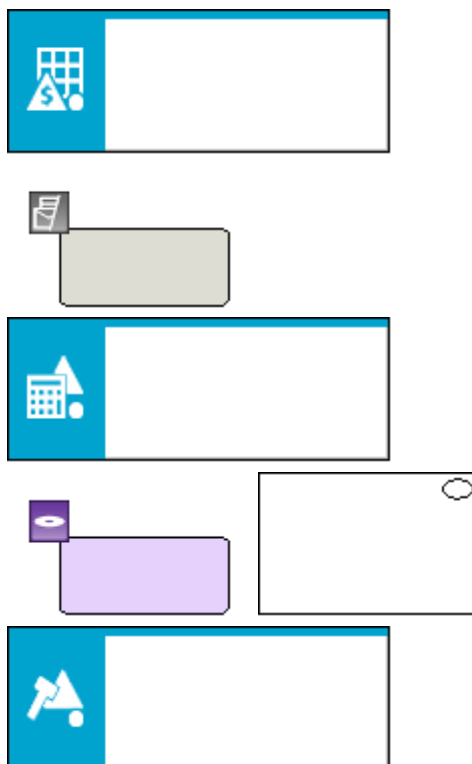

Atributo TOC

Definition

El tipo de objeto Atributo TOC describe los atributos de un tipo de objeto complejo. No representa ninguna situación nueva, sino que se refiere siempre a un atributo MRE de un tipo de entidad o de relación pertenecientes al tipo de objeto complejo. La relación entre atributos TOC y atributos MRE puede ser descrita en el diagrama de asignación de atributos MRE.

Symbol(s)

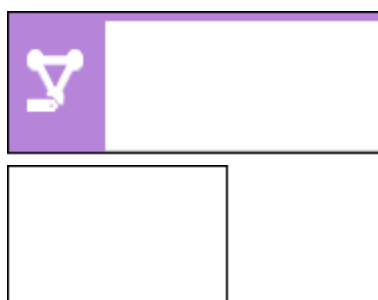

Atributo TOC (instancia)

Definition

El tipo de objeto Atributo TOC (instancia)



describe un atributo TOC a nivel de instancia. Es decir, situaciones que a un nivel superior se describen de manera general, son aquí descritas más detalladamente (p. ej.: Cliente > Juan Carlos Rodríguez).

Symbol(s)

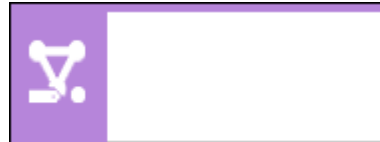

Beneficio

Definition

Ningún texto de ayuda disponible para este tipo de objeto.

Symbol(s)

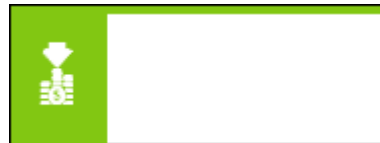

Biblioteca de programas

Definition

Una biblioteca de programas contiene programas o módulos de programa que son necesarios para crear o desempeñar una tarea.

Symbol(s)

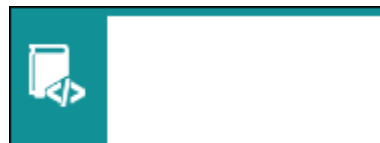

Botón

Definition

Un botón es un elemento de pantalla con cuya ayuda puede ejecutarse un comando.

Symbol(s)





Botón de opción / Casilla de verificación

Definition

Este elemento de máscara puede ser utilizado por el valor seleccionado en el atributo Tipo de campo o como botón de opción o como casilla de verificación.

Si desea ofrecer al usuario una serie de posibilidades de selección de entre las que éste deberá elegir sólo una, la forma de representación que se toma para cada una de estas posibilidades es la de botón de opción.

Si desea ofrecer al usuario una serie de posibilidades de selección de entre las que éste podrá elegir varias, la forma de representación que se toma para cada una de estas posibilidades es la de casilla de verificación.

Symbol(s)



Campo

Definition

La estructura lógica de sistemas de bases de datos puede describirse por medio de Tablas y de los campos pertenecientes a las tablas. Los campos definen los contenidos lógicos de una tabla. Los posibles valores de un campo pueden ser definidos asignando el dominio (físic.).

Symbol(s)



Campo (ejemplar)

Definition

Una casilla (ejemplar) es un ejemplar único de una casilla. Tablas y casillas definen la



estructura lógica de un sistema de bases de datos. En una empresa pueden, así pues, existir varios ejemplares de las tablas y casillas definidas lógicamente y con exactamente la misma estructura.

Symbol(s)

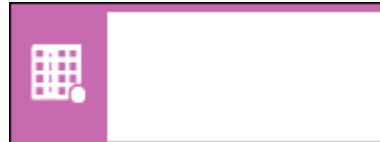

Canal de distribución

Definition

Describe el camino a través del cual el producto alcanza al cliente.

Symbol(s)

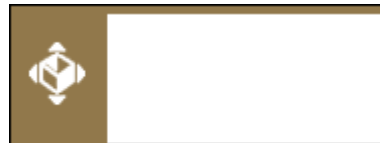

Capítulo

Definition

Forma parte de una plantilla de cuestionario. Un capítulo puede contener varios subcapítulos y preguntas. Un subcapítulo sólo puede ser asignado a un único capítulo superior.

Symbol(s)

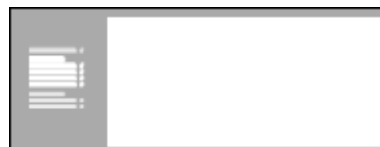

Característica de prestación/producto

Definition

Ningún texto de ayuda disponible para este tipo de objeto.

Symbol(s)





Carpeta de operaciones

Definition

Ningún texto de ayuda disponible.

Symbol(s)

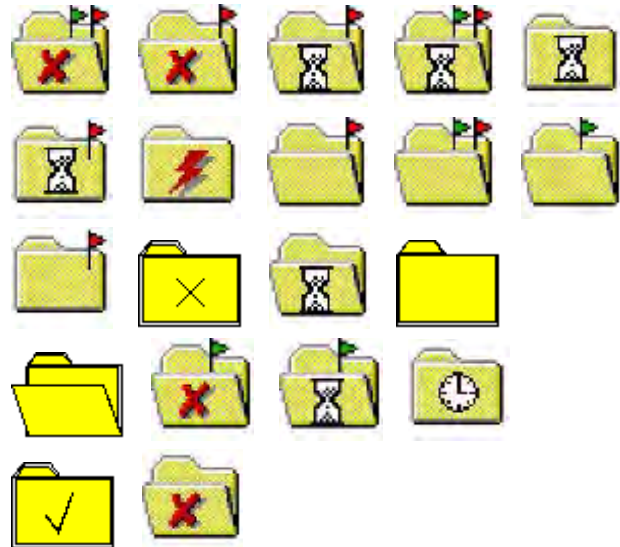

Caso de uso UML2

Definition

A UseCase specifies a set of actions performed by its subject, which yields an observable result that is of value for one or more Actors or other stakeholders of the subject.

Symbol(s)



Categoría de conocimiento

Definition

Una categoría de conocimiento se utiliza para clasificar el conocimiento por temas.

Symbol(s)





Categoría de pantalla

Definition

Una categoría de pantalla permite formar grupos de pantallas individuales dependiendo del campo de utilización de las pantallas.

Symbol(s)



Categoría de riesgo

Definition

En el diagrama de riesgos se asignan riesgos individuales a las categorías de riesgos. Con este tipo de diagrama se consigue una clasificación precisa de los riesgos.

Symbol(s)



Ciclo de instanciación

Definition

El tipo de objeto Ciclo de instanciación pertenece al tipo de modelo Modelo de instanciación de proceso y representa el nivel medio de descripción de secuencias de intervalos de instanciación que se repiten.

Ejemplo del contenido de un ciclo de instanciación:

Para un proceso ya definido que en la instancia determina los incidentes en un día laborable, el ciclo es de lunes a viernes.



Symbol(s)



Ciclo de turnos

Definition

Ciclos de turnos son tipos de objeto de los calendarios de turnos y definen la validez de los turnos. Aquí puede Vd. especificar los días en los que se suceden determinados turnos. Es posible crear ciclos de turnos que abarquen una o dos semanas respectivamente.

Symbol(s)



Clase de asociación UML2

Definition

A model element that has both Association and Class properties. An AssociationClass can be seen as an Association that also has Class properties, or as a Class that also has Association properties. It not only connects a set of Classifiers but also defines a set of Features that belong to the Association itself and not to any of the associated Classifiers.

Symbol(s)

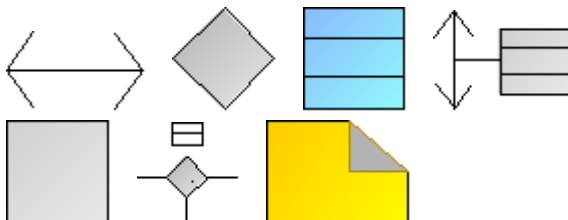

Clase de componente de hardware

Definition

Tipos similares de componente de hardware pueden ser combinados para formar una clase de componente de hardware. La similitud puede definirse según diferentes



criterios de clasificación. Un tipo de componente de hardware puede, por consiguiente, asignarse a varias clases de componentes de hardware.

Symbol(s)



Clase de conexión de red

Definition

Ningún texto de ayuda disponible.

Symbol(s)

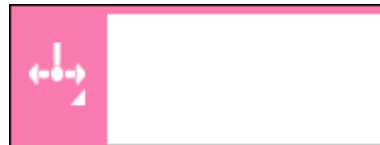

Clase de costes

Definition

Una clase de costes representa una agrupación de documentos fuente del mismo tipo. Una clase de costes representa costes imputados ocasionados para un fin similar.

Symbol(s)



Clase de empaquetamiento

Definition

Tipos de empaquetamiento similares pueden combinarse para formar una clase de empaquetamiento. La similitud puede definirse según diferentes criterios de clasificación. Un tipo de empaquetamiento puede, por consiguiente, asignarse a varias clases de empaquetamiento.

Symbol(s)





Clase de equipo de almacén

Definition

Tipos de equipo de almacén pueden combinarse para formar una clase de equipo de almacén. La similitud puede definirse según diferentes criterios de clasificación. Un tipo de equipo de almacén puede, por consiguiente, asignarse a varias clases de equipo de almacén.

Symbol(s)



Clase de función informática

Definition

Tipos de función informática similares pueden combinarse para formar una clase de función informática. La similitud puede definirse según diferentes criterios de clasificación. Un tipo de función informática puede, por consiguiente, asignarse a varias clases de función informáticas.

Symbol(s)

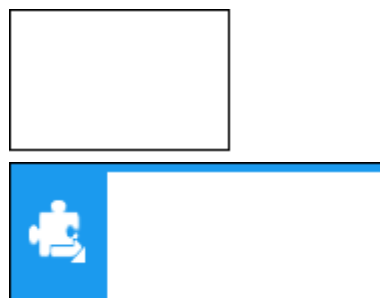

Clase de materiales

Definition

Tipos de material similares pueden combinarse para formar una clase de material. La similitud puede definirse según diferentes criterios de clasificación. Un tipo de material puede, por consiguiente, asignarse a varias clases de material.



Symbol(s)



Clase de medios auxiliares técnicos

Definition

Tipos de medios auxiliares técnicos similares pueden combinarse para formar una clase de medios auxiliares técnicos. La similitud puede definirse según diferentes criterios de clasificación. Un tipo de medio auxiliar técnico puede, por consiguiente, asignarse a varias clases de medios auxiliares técnicos.

Symbol(s)



Clase de medios de producción

Definition

Tipos de medios de producción similares pueden combinarse para formar una clase de medios de producción. La similitud puede definirse según diferentes criterios de clasificación. Un tipo de medio de producción puede, por consiguiente, asignarse a varias clases de medios de producción.

Symbol(s)

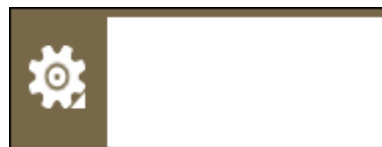

Clase de módulo

Definition

Tipos de módulo similares pueden combinarse para formar una clase de módulo. La similitud puede definirse según diferentes criterios de clasificación. Un tipo de módulo puede, por consiguiente, asignarse a varias clases de módulo.



Symbol(s)



Clase de nodo de red

Definition

Ningún texto de ayuda disponible.

Symbol(s)

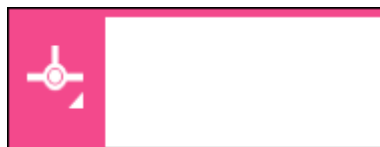

Clase de red

Definition

Tipos de red similares pueden combinarse para formar una clase de red. La similitud puede definirse según diferentes criterios de clasificación. Un tipo de red puede, por consiguiente, asignarse a varias clases de red.

Symbol(s)



Clase de sistema de aplicación

Definition

Tipos de sistema de aplicación similares pueden combinarse para formar una clase de sistema de aplicación. La similitud puede definirse según diferentes criterios de clasificación. Un tipo de sistema de aplicación puede, por consiguiente, asignarse a varias clases de sistemas de aplicación.



Symbol(s)

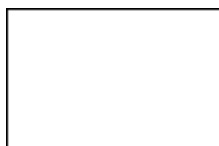

Clase de sistema de transporte

Definition

Tipos de sistema de transporte similares pueden combinarse para formar una clase de sistema de transporte. La similitud puede definirse según diferentes criterios de clasificación. Un tipo de sistema de transporte puede, por consiguiente, asignarse a varias clases de sistema de transporte.

Symbol(s)



Clase de tipo de objeto

Definition

Una clase de tipo de objeto sirve para especificar funciones. Las funciones que deben ser examinadas según un determinado criterio de clasificación son asignadas a una clase de tipo de objeto.

Symbol(s)





Clase UML2

Definition

A Class classifies a set of objects and specifies the features that characterize the structure and behavior of those objects. A Class may have an internal structure and Ports.

Symbol(s)

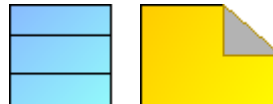

Class

Definition

Un grupo de objetos con características similares y relaciones comunes forma una clase (class). Las clases representan las estructuras básicas del campo de aplicación que ha de ser modelado.

Symbol(s)

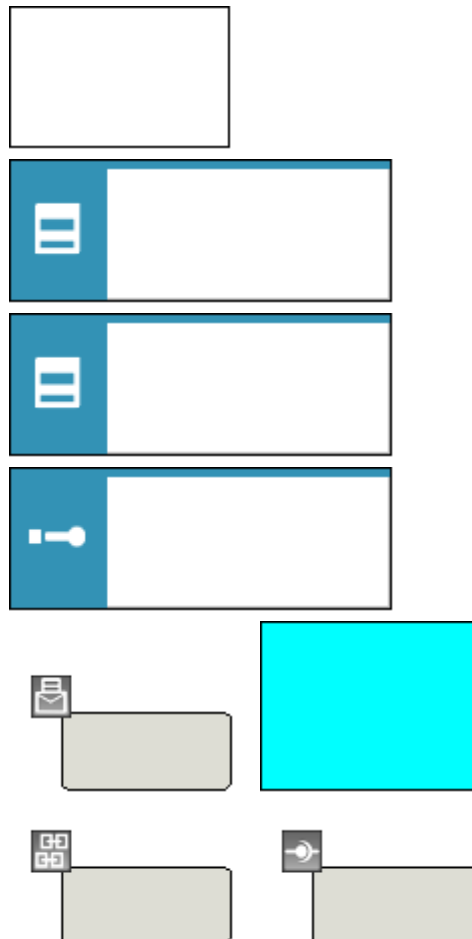



Classifier role

Definition

Un rol de clasificador describe el rol representado por un participante en una colaboración. Se trata de una vista limitada del clasificador de base, que sólo contiene las características de este clasificador necesarias en una colaboración. La asignación a la colaboración se efectúa mediante la relación element ownership.

Symbol(s)



Classifier-in-state

Definition

Designa la instancia de un clasificador que se encuentra en un estado determinado.

Symbol(s)

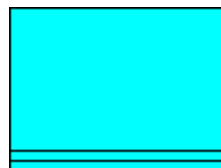

Cláusula UML2

Definition

A Clause is an Element that represents a single branch of a ConditionalNode, including a test and a body section. The body section is executed only if (but not necessarily if) the test section evaluates to true.

Symbol(s)



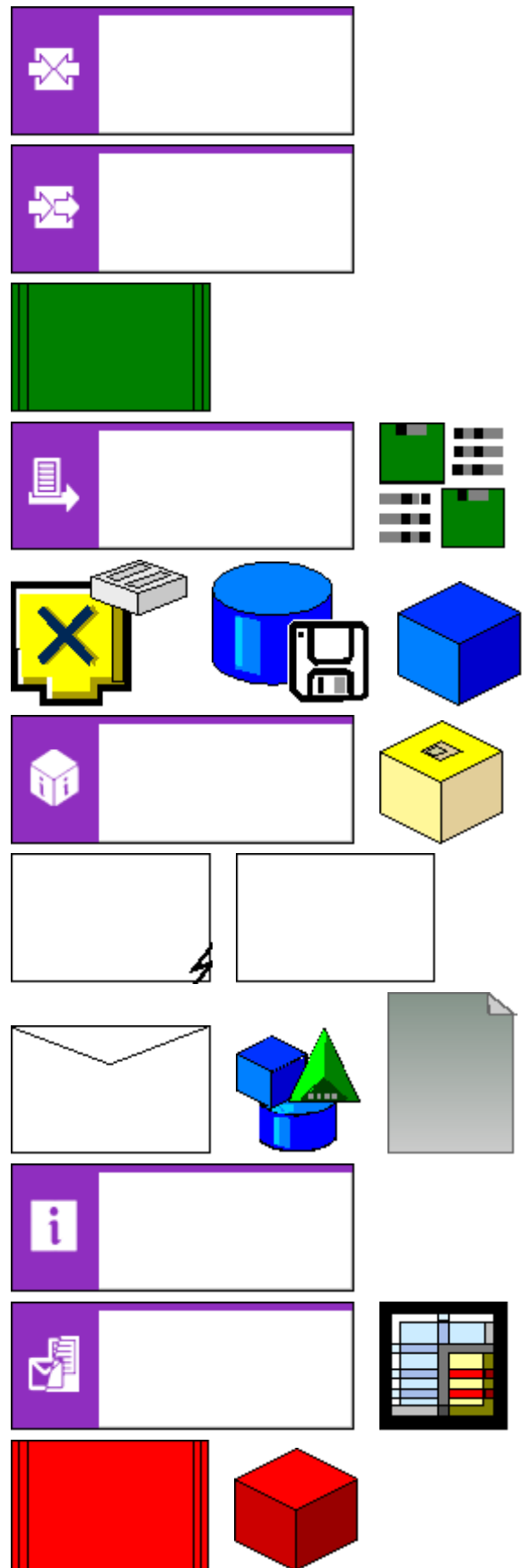

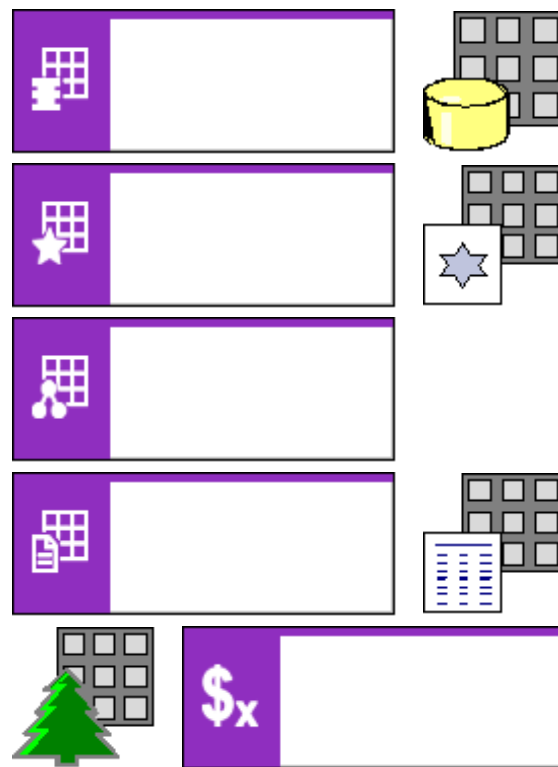

Colaboración UML2

Definition

A Collaboration describes a structure of collaborating elements (roles), each performing a specialized function, which collectively accomplish some desired functionality.

Symbol(s)

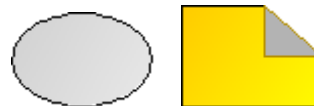

Collaboration

Definition

Una colaboración describe cómo realizar una operación o un clasificador (p. ej. un caso de uso) mediante una utilización especial de clasificadores y asociaciones.

Symbol(s)





Collaboration instance set

Definition

Designa una cantidad determinada de instancias que ejecutan conjuntamente una tarea prefijada por la colaboración de este elemento.

Symbol(s)

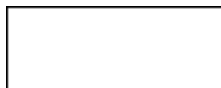

Columna

Definition

La superficie del diagrama de pantalla puede dividirse en zonas geográficas. Las divisiones verticales resultantes son designadas como columnas.

Symbol(s)

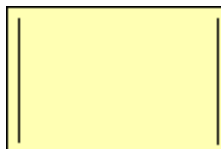

Comentario UML2

Definition

A Comment is a textual annotation that can be attached to a set of Elements.

Symbol(s)



Component

Definition

El tipo de objeto Component pertenece a los modelos UML. Representa ciertos componentes que forman unidades en el momento de compilar, de conectar o en el tiempo de operación del sistema, p. ej. los programas ejecutables. Los componentes pueden a su vez estar contenidos en otros componentes o llamar a otros componentes.



Symbol(s)



Component instance

Definition

Representa la instancia de un Component. Instancias de componente existen dentro de una Instancia de nodo (node instance).

Symbol(s)



Componente de hardware

Definition

Componentes de hardware son ejemplares de tipos de componentes de hardware diferentes que están disponibles en una empresa como apoyo para tareas de tipo informático. A menudo se les identifica por el número de inventario asignado (como por ejemplo: El número de inventario de un sistema informático).

Symbol(s)

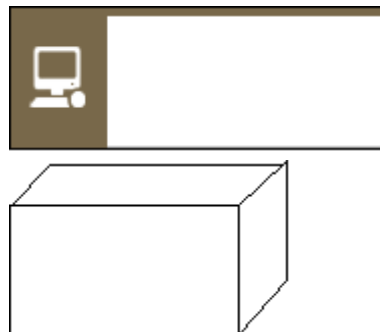



Componente de patrón de transformación

Definition

Los componentes de patrón de transformación representan las partes principales de un LINK patrón de transformación@OT_TRANSFORM_RULE>; origen, destino y modelo de asignación.

El componente de origen describe la estructura modelada dentro del modelo seleccionado para la transformación. El componente de destino describe la estructura del modelo que desea crearse con la transformación. El modelo de asignación describe cómo atributos de los distintos elementos de modelación se corresponden en la estructura de origen y en la de destino.

Symbol(s)

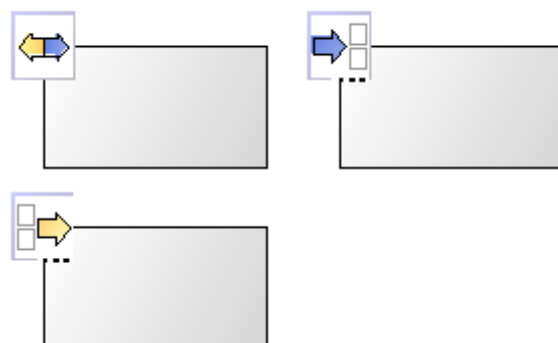



Componente UML2

Definition

A Component represents a modular part of a system that encapsulates its contents and whose manifestation is replaceable within its environment.

Symbol(s)

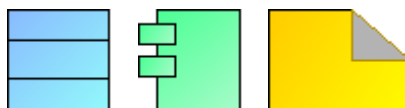

Comportamiento de función UML2

Definition

A FunctionBehavior is an OpaqueBehavior that does not access or modify any objects or other external data.

Symbol(s)



Comportamiento opaco UML2

Definition

An OpaqueBehavior is a Behavior whose specification is given in a textual language other than UML.

Symbol(s)



Comunicación

Definition

El tipo de objeto comunicación es un componente básico del diagrama de comunicación. En él se determina la clase de intercambio de información producida entre dos unidades organizativas. Así se determina automáticamente quién intercambia información con quién, es decir quién está en relación con quién.

Symbol(s)





Condición de competencia

Definition

El tipo de objeto Condición de competencia puede encontrarse p. ej. en la CPE o en el DCP. Define condiciones que limitan las competencias de actuación de las unidades organizativas. Es decir, las competencias de una persona al acceder a una función son delimitadas teniendo en cuenta una serie de condiciones.

Symbol(s)



Conector UML2

Definition

A Connector specifies links that enables communication between two or more instances. In contrast to Associations, which specify links between any instance of the associated Classifiers, Connectors specify links between instances playing the connected parts only.

Symbol(s)

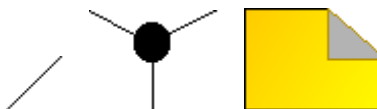

Conexión de red

Definition

Conexiones de red son ejemplares de tipos de conexión de red diferentes que están disponibles en una empresa como apoyo para tareas de tipo informático. Las conexiones de red unen nodos de red entre sí.

Symbol(s)



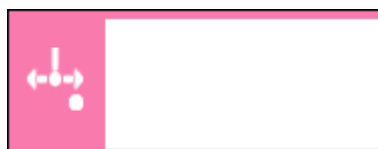

Configuración de la facultad

Definition

La Capability configuration es una combinación de aspectos organizativos (con sus competencias) y un equipo que apoya la capacidad de rendimiento. Se trata de una organización o instalación física establecida para ofrecer una prestación o producto y que debe estar guiada por principios que pueden adoptar la forma de estereotipos <<Standard>> o <<OperationalConstraint>>.

Symbol(s)



Conformidad de protocolo UML2

Definition

A ProtocolStateMachine can be redefined into a more specific ProtocolStateMachine or into behavioral StateMachine.
ProtocolConformance declares that the specific ProtocolStateMachine specifies a protocol that conforms to the general ProtocolStateMachine or that the specific behavioral StateMachine abides by the protocol of the general ProtocolStateMachine.

Symbol(s)

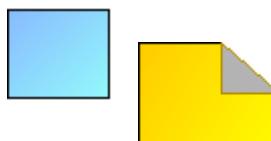

Conjunto de generalizaciones UML2

Definition

A GeneralizationSet is a



PackageableElement whose instances represent sets of Generalization relationships.

Symbol(s)

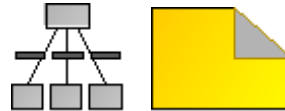

Connector

Definition

Un conector representa el fraccionamiento de un flujo de datos en múltiples flujos de datos.

Symbol(s)



Conocimiento documentado

Definition

El tipo de objeto Conocimiento documentado permite clasificar por temas el conocimiento contenido en documentos, dibujos o archivos.

Symbol(s)

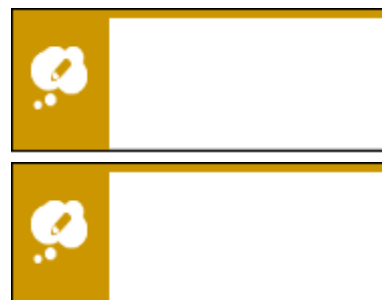

Constante

Definition

Las constantes representan cadenas de caracteres. Los modelos de asignación los utilizan para asignar una expresión textual predefinida al valor de un atributo.

Symbol(s)

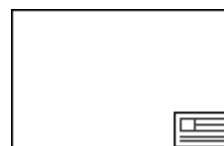



Constraint

Definition

Una restricción permite limitar el ámbito de valores para las instancias de los atributos.

Symbol(s)



Contenido

Definition

Simboliza un texto cualquiera que se escribe como contenido de un elemento.

Symbol(s)



Continuación UML2

Definition

A Continuation is a syntactic way to define continuations of different branches of an alternative CombinedFragment. Continuations are intuitively similar to labels representing intermediate points in a flow of control.

Symbol(s)



Contrato

Definition

Acuerdo entre el cliente de un servicio y el proveedor de un servicio, mediante el que se fijan los parámetros fundamentales



funcionales y no funcionales para la interacción.

Symbol(s)

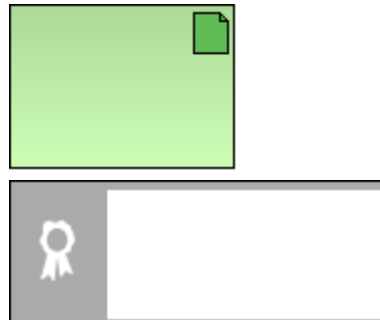

Controlador

Definition

Obligación externa o interna que induce a cada organización a definir sus objetivos. Ejemplo de un desencadenador externo son los cambios acerca de las reglas de disposición y de cumplimiento que influyen en el modo de proceder de la organización, p. ej. Sarbanes-Oxley en EE.UU.

Symbol(s)



Controlador de excepciones UML2

Definition

An ExceptionHandler is an Element that specifies a handlerBody ExecutableNode to execute in case the specified exception occurs during the execution of the protected ExecutableNode.

Symbol(s)



Conversación

Definition

Las conversaciones representan un agrupamiento lógico de los intercambios de mensajes (flujos de mensajes). Dicha



relación lógica se remite generalmente a un objeto empresarial, p. ej. un pedido, una factura, etc. El tipo de objeto Conversación sirve para representar los llamados nodos de conversación en un BPMN conversation diagram. Para este tipo de objeto existen dos símbolos base: comunicación y subconversación.

Symbol(s)



Cost driver

Definition

El Cost driver es la unidad de medida del resultado (salida) de una función, p. ej., nº de unidades, horas, etc.

Symbol(s)

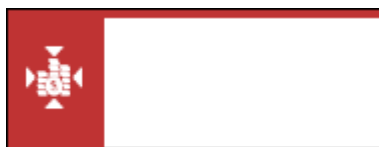

Costes

Definition

Ningún texto de ayuda disponible para este tipo de objeto.

Symbol(s)



Cuadro combinado

Definition

Con el elemento de máscara Cuadro combinado el usuario puede introducir texto y seleccionar elementos de la lista disponible. Con ayuda del atributo Tipo de campo puede elegir entre las formas de representación Cuadro combinado estándar, Cuadro de lista combinado y Cuadro combinado desplegable.



Symbol(s)



Cuadro de texto

Definition

Un cuadro de texto es un elemento de máscara en el que el usuario puede introducir texto o editar aquel que ya está contenido en él. Con ayuda del tipo de atributo Tipo de campo puede especificar el cuadro de texto más detalladamente. Si el cuadro de texto es utilizado como estándar o como cuadro de texto enriquecido, con ayuda del atributo Codificado puede determinarse si en lugar del texto prefieren mostrarse asteriscos, como se suele hacer al introducir contraseñas.

Symbol(s)

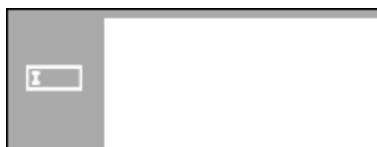

Data store

Definition

Un data store (almacén de datos) es un objeto que guarda datos para un acceso posterior.

Symbol(s)



Data value

Definition

Los flujos de datos enlazan la entrada de un proceso u objeto con la entrada de otro distinto. Estos se modelan como objetos del tipo Data Value entre objetos y por lo general se les da un rótulo con la descripción de los datos. Los tipos de conexiones en el



OMT (Object Modeling Technique) Functional model son descritos más detalladamente por medio de data values, para así definir mejor las particularidades de un flujo de datos.

Symbol(s)

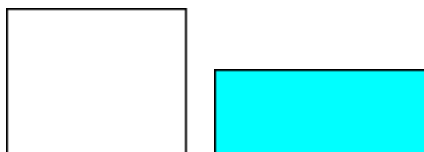

Datos de creación de extremo de enlace UML2

Definition

LinkEndCreationData is LinkEndData used to provide values for one end of a link to be created by a CreateLinkAction.

Symbol(s)



Datos de destrucción de extremo de enlace UML2

Definition

LinkEndDestructionData is LinkEndData used to provide values for one end of a link to be destroyed by a DestroyLinkAction.

Symbol(s)



Datos de extremo de enlace UML2

Definition

LinkEndData is an Element that identifies on end of a link to be read or written by a LinkAction. Since a link (that is not a link object) cannot be passed as a runtime value to or from an Action, it is instead identified by its end objects and qualifier values, if any. A LinkEndData instance provides these values for a single Association end.

Symbol(s)





Definición de test

Definition

Las definiciones de test se utilizan para describir controles de test. Especifican actividades, frecuencias y tipos de test.

Symbol(s)



Dependencia UML2

Definition

A Dependency is a Relationship that signifies that a single or a set of model Elements requires other model Elements for their specification or implementation. This means that the complete semantics of the client Element(s) are either semantically or structurally dependent on the definition of the supplier Element(s).

Symbol(s)

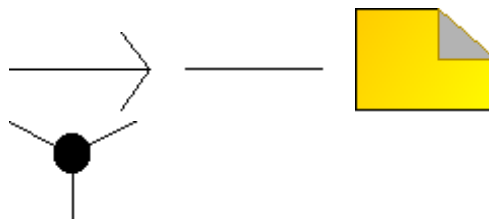

Descanso

Definition

Los descansos son tipos de objeto de los calendarios de turnos y representan el tiempo libre dentro de los turnos. Las horas iniciales y finales de los descansos deben estar comprendidas dentro del turno definido.

Symbol(s)





Desencadenador UML2

Definition

A Trigger specifies a specific point at which an Event occurrence may trigger an effect in a Behavior. A Trigger may be qualified by the Port on which the Event occurred.

Symbol(s)



Despliegue UML2

Definition

A deployment is the allocation of an artifact or artifact instance to a deployment target.

A component deployment is the deployment of one or more artifacts or artifact instances to a deployment target, optionally parameterized by a deployment specification. Examples are executables and configuration files.

Symbol(s)

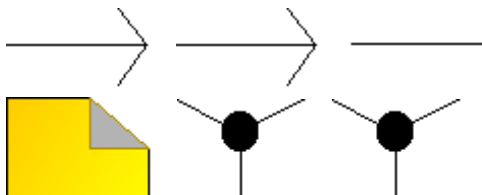

Diseño

Definition

El tipo de objeto Diseño asigna propiedades de visualización a los objetos Pantalla, Página, Sección, Columna, Tabla de pantalla, Atributo TOC y Texto.

Symbol(s)



Diseño de lista

Definition

Un diseño de lista representa la tipificación de listas que presentan características similares. La similitud puede referirse p. ej. a



la estructura o a la clasificación del contenido de las listas.

Symbol(s)



Diseño de pantalla

Definition

Un diseño de pantalla representa la tipificación de pantallas que presentan características similares. La similitud puede referirse p. ej. a la estructura o a la clasificación del contenido de las pantallas.

Symbol(s)

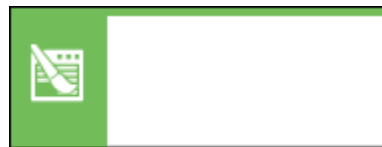

Dispositivo UML2

Definition

A device is a physical computational resource with processing capability upon which artifacts may be deployed for execution. Devices may be complex (i.e., they may consist of other devices).

Symbol(s)

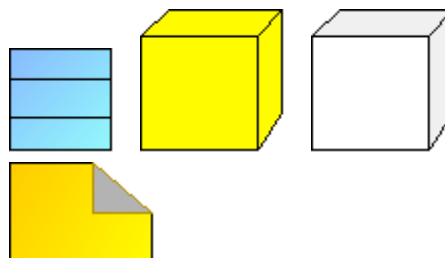

División de partes UML2

Definition

A PartDecomposition is a description of the internal Interactions of one Lifeline relative to an Interaction.

Symbol(s)





Dominio

Definition

A los ámbitos de valores de Atributos en un Modelo relacional se les llama 'dominio'. Un dominio representa la cantidad de todos los valores que puede adoptar un atributo.

Symbol(s)



Dominio (físico)

Definition

A los ámbitos de valores de los contenidos de celdas de tablas en el diagrama de tabla se les llama 'Dominio (físico)'. Un dominio (físico) representa la cantidad de todos los valores que puede adoptar una celda.

Symbol(s)



Dominio de atributos del sistema

Definition

Un dominio de atributos del sistema describe el ámbito de valores permitido de un atributo de sistema.

Symbol(s)

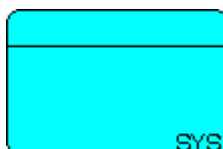

Duración UML2

Definition

A Duration is a ValueSpecification that specifies the temporal distance between two time instants.



Symbol(s)

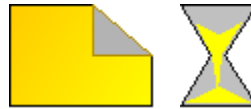

Elemento

Definition

Un elemento representa un fragmento de un documento XML. Los elementos pueden utilizarse en todos los niveles de la estructura XML. Pueden ser elementos raíz del documento o elementos regulares (que a su vez poseen elementos inferiores), o bien existir como tal en el nivel inferior de la estructura XML. Los elementos se describen con ayuda de atributos.

Symbol(s)

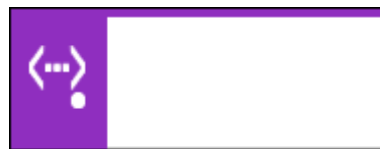

Elemento conectable UML2

Definition

ConnectableElement is an abstract metaclass representing a set of instances that play roles of a StructuredClassifier. ConnectableElements may be joined by attached Connectors and specify configurations of linked instances to be created within an instance of the containing StructuredClassifier.

Symbol(s)



Elemento de arquitectura

Definition

Elemento estructural utilizado para administrar los distintos tipos de componentes IT.



Symbol(s)



Elemento de base ARIS

Definition

Define un conjunto de propiedades para todos los elementos ARIS.

Symbol(s)



Elemento de clasificación

Definition

Los elementos de clasificación se implementaron en un principio para el modelo de estructuración. En este modelo los elementos de clasificación se utilizan para representar criterios de estructuración y también para jerarquizar. Los objetos del tipo Elemento de clasificación se representan en BPMN mediante el símbolo Group. Un 'Group' permite categorizar o resaltar objetos dentro de un modelo. El hecho de agrupar los objetos no influye de ningún modo en el desarrollo del proceso.

Symbol(s)



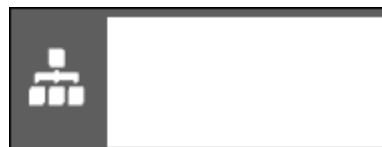
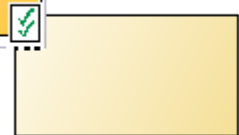

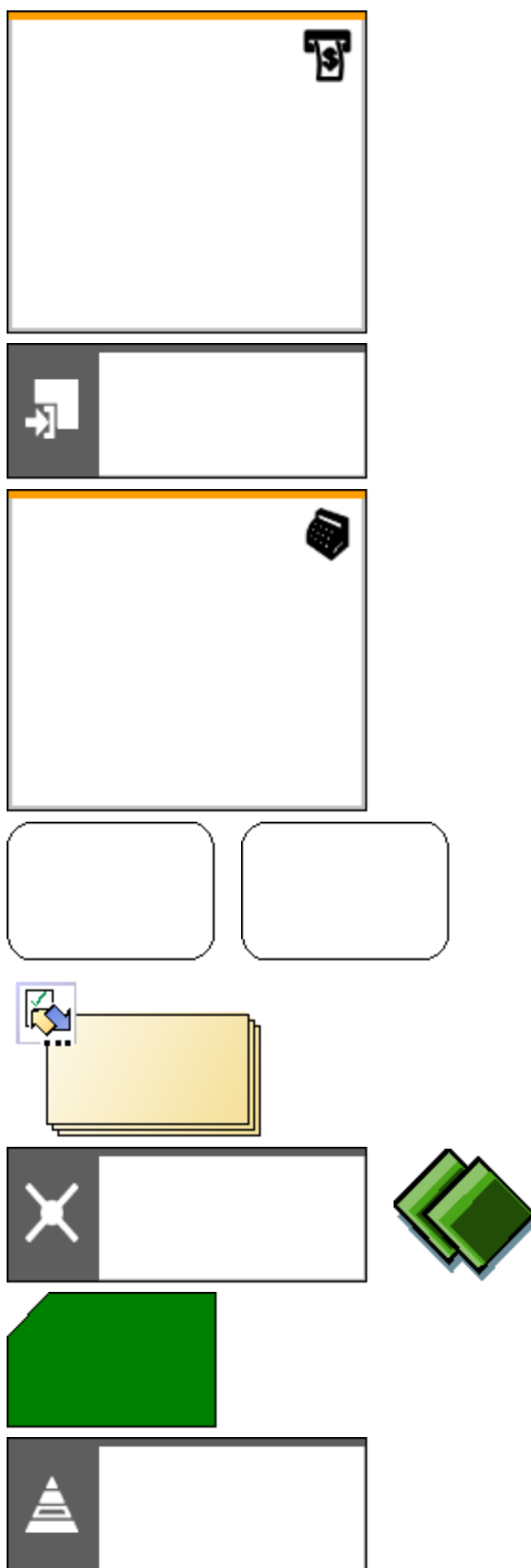

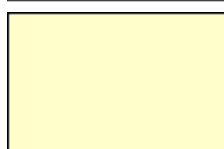
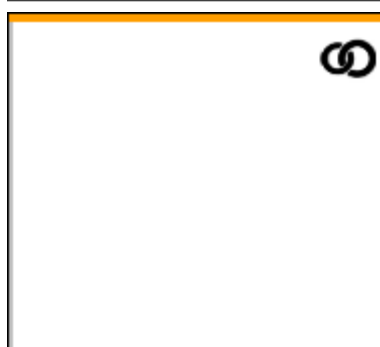
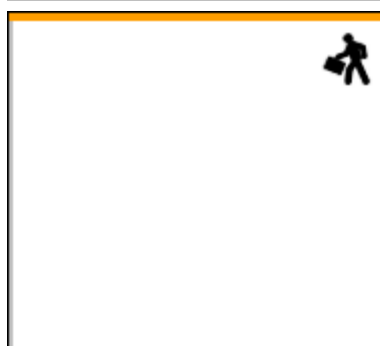
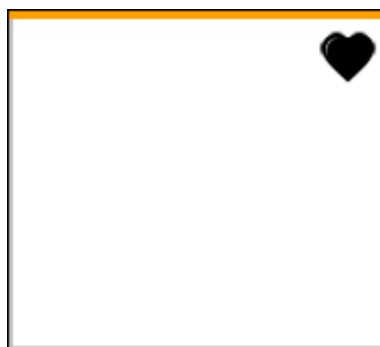
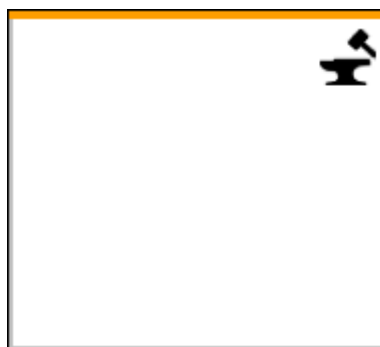

Elemento de control de lista

Definition

Un control de lista muestra una serie de elementos. Al nombre de los elementos le



precede un símbolo mediante el cual puede reconocerse el elemento en cuestión. Los elementos pueden representarse como iconos grandes, pequeños, en forma de lista o en una vista detallada.

Symbol(s)



Elemento de control de árbol

Definition

El control de árbol muestra una serie de elementos en su estructura jerárquica (en forma de árbol). Los elementos del control de árbol pueden estar provistos de botones. Con ayuda de los botones puede abrirse la vista de los elementos subordinados. Además pueden mostrarse líneas que resalten las estructuras jerárquicas y que coloquen casillas de verificación delante de cada elemento.

Symbol(s)

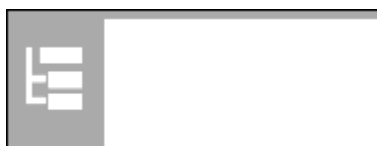

Elemento de objeto

Definition

Un elemento de objeto representa un objeto o una conexión dentro del origen o del destino en un modelo de asignación.

Symbol(s)

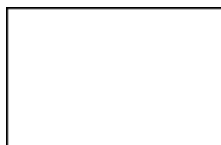

Emplazamiento

Definition

Los emplazamientos especifican las localidades donde se encuentran las unidades organizativas, los puestos o



ejemplares de componentes de hardware, y los recursos técnicos de una empresa. Puede tratarse de:

- una región
- una ciudad
- una fábrica
- un edificio
- una habitación
- o un puesto de trabajo individual.

Symbol(s)

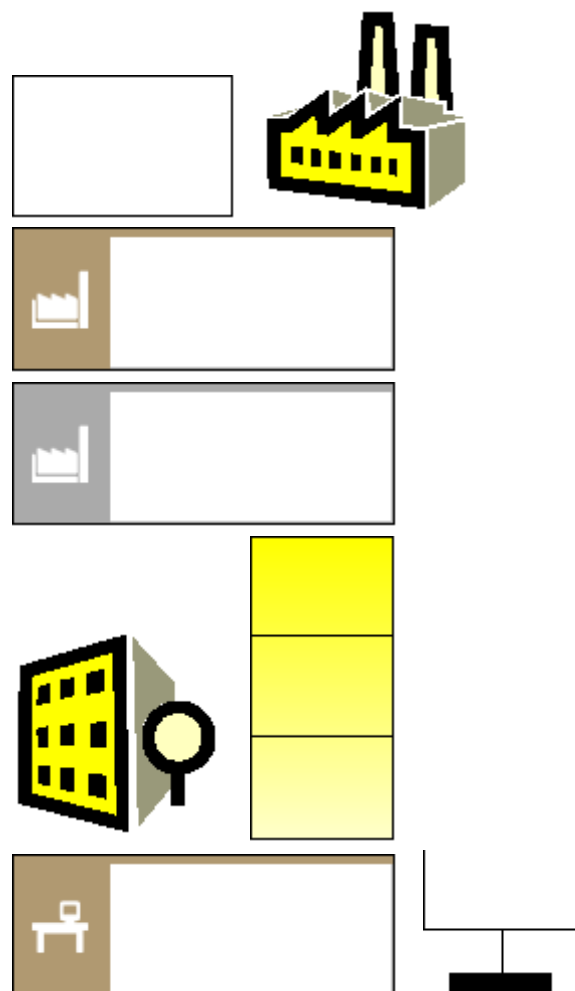



Energy type

Definition

Ningún texto de ayuda disponible para este tipo de objeto.

Symbol(s)



Enlace

Definition

Un enlace se utilizar para concatenar los valores de dos atributos o textos colocados. El resultado de esta concatenación (valor intermedio) puede a su vez conectarse con otros atributos, constantes textuales o enlaces.

Symbol(s)



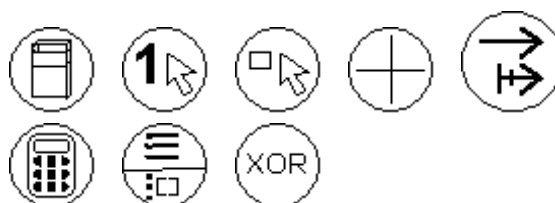

Enlace de atributo

Definition

Marcadores de posición en una instancia para la recepción de un valor de atributo.

Symbol(s)



Entity

Definition

Las entidades son cosas reales o abstractas de interés dentro del grupo considerado de tareas de una empresa.

Symbol(s)



Entorno de ejecución UML2

Definition

An execution environment is a node that offers an execution environment for specific types of components that are deployed on it in the form of executable artifacts.

Symbol(s)

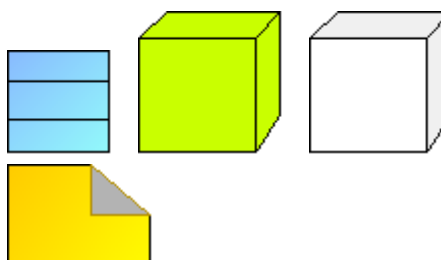

Enumeración

Definition

El tipo de objeto Enumeración sirve para



describir más detalladamente la relación de un tipo de entidad por medio de la enumeración de sus atributos.

Symbol(s)



Enumeración UML2

Definition

An Enumeration is a DataType whose values are enumerated in the model as EnumerationLiterals.

Symbol(s)



Enumeration literal

Definition

Define los valores posibles para el tipo de datos de enumeración actual.

Symbol(s)



Environment

Definition

Describe las condiciones bajo las cuales algo existe o funciona.

Symbol(s)



Equipo de almacén

Definition

Equipos de almacén son ejemplares de tipos



de equipo de almacén diferentes que están disponibles en una empresa para el desempeño de sus tareas. Los equipos de almacén se identifican a menudo por los números de almacén asignados.

Symbol(s)



Especificación de despliegue UML2

Definition

A deployment specification specifies a set of properties that determine execution parameters of a component artifact that is deployed on a node. A deployment specification can be aimed at a specific type of container. An artifact that reifies or implements deployment specification properties is a deployment descriptor.

Symbol(s)



Especificación de ejecución de acción UML2

Definition

An ActionExecutionSpecification is a kind of ExecutionSpecification representing the execution of an Action.

Symbol(s)



Especificación de ejecución de comportamiento UML2

Definition

A BehaviorExecutionSpecification is a kind of ExecutionSpecification representing the execution of a Behavior.

Symbol(s)





Especificación de instancia UML2

Definition

An InstanceSpecification is a model element that represents an instance in a modeled system. An InstanceSpecification can act as a DeploymentTarget in a Deployment relationship, in the case that it represents an instance of a Node. It can also act as a DeployedArtifact, if it represents an instance of an Artifact.

Symbol(s)

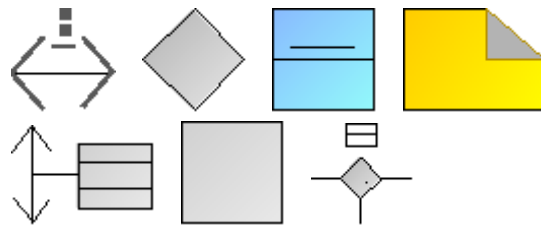

Especificación de ocurrencia de destrucción UML2

Definition

A DestructionOccurrenceSpecification models the destruction of an object.

Symbol(s)

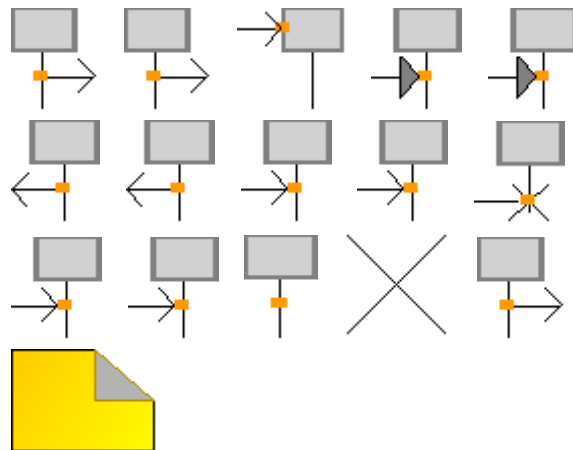

Especificación de ocurrencia de ejecución UML2

Definition

An ExecutionOccurrenceSpecification represents moments in time at which Actions or Behaviors start or finish.

Symbol(s)

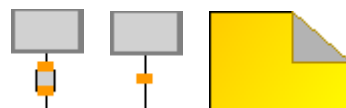



Especificación de ocurrencia de mensaje UML2

Definition A MessageOccurrenceSpecification specifies the occurrence of Message events, such as sending and receiving of Signals or invoking or receiving of Operation calls. A MessageOccurrenceSpecification is a kind of MessageEnd. Messages are generated either by synchronous Operation calls or asynchronous Signal sends. They are received by the execution of corresponding AcceptEventActions.

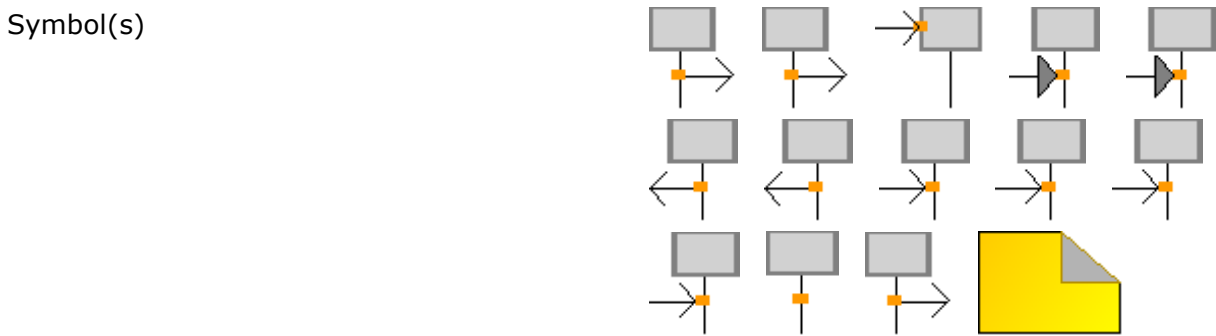

Especificación de ocurrencia UML2

Definition An OccurrenceSpecification is the basic semantic unit of Interactions. The sequences of occurrences specified by them are the meanings of Interactions.



Estado final UML2

Definition A special kind of State, which, when entered, signifies that the enclosing Region has completed. If the enclosing Region is directly contained in a StateMachine and all other Regions in that StateMachine also are completed, then it means that the entire StateMachine behavior is completed.



Symbol(s)



Estado UML2

Definition

A State models a situation during which some (usually implicit) invariant condition holds. For behavior StateMachines, States are internal elements hidden from view of external parties. However, the states of ProtocolStateMachines are intended to be exposed to the users of their context Classifiers. A protocol State represents an exposed stable situation of its context classifier: when an instance of the Classifier is not processing any BehavioralFeature, external parties interacting with this instance can always know its State configuration.

Symbol(s)



Estereotipo UML2

Definition

A stereotype defines how an existing metaclass may be extended, and enables the use of platform or domain specific terminology or notation in place of, or in addition to, the ones used for the extended metaclass.

Symbol(s)



Evaluación

Definition

Ningún texto de ayuda disponible para este tipo de objeto.



Symbol(s)

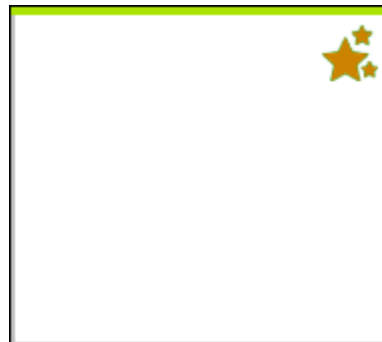

Evento

Definition

Un evento es un estado relevante en términos empresariales que se ha producido



y que influye o regula el desarrollo ulterior de uno o más procesos empresariales. Los cambios de estado se reflejan en cambios de estado de los datos del entorno relevantes (objetos de información). Los eventos activan Funciones y son resultados de funciones. Contrariamente a una función que representa un suceso largo en el tiempo, un evento ocurre en un momento determinado.

Symbol(s)

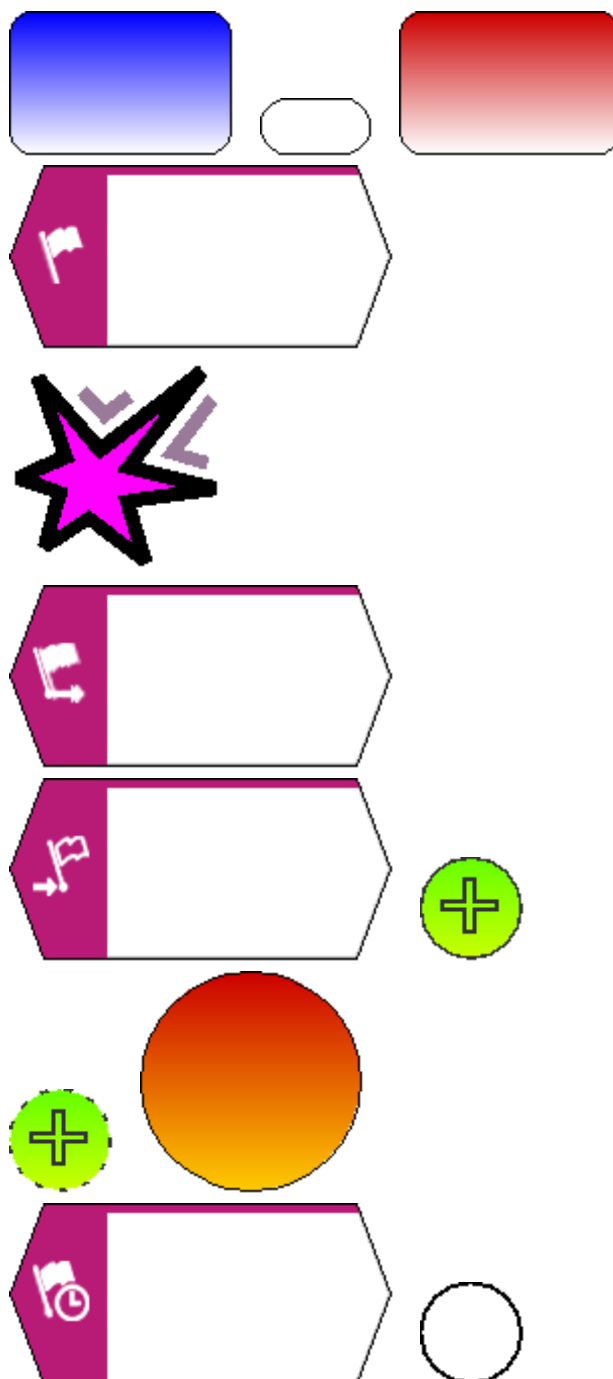

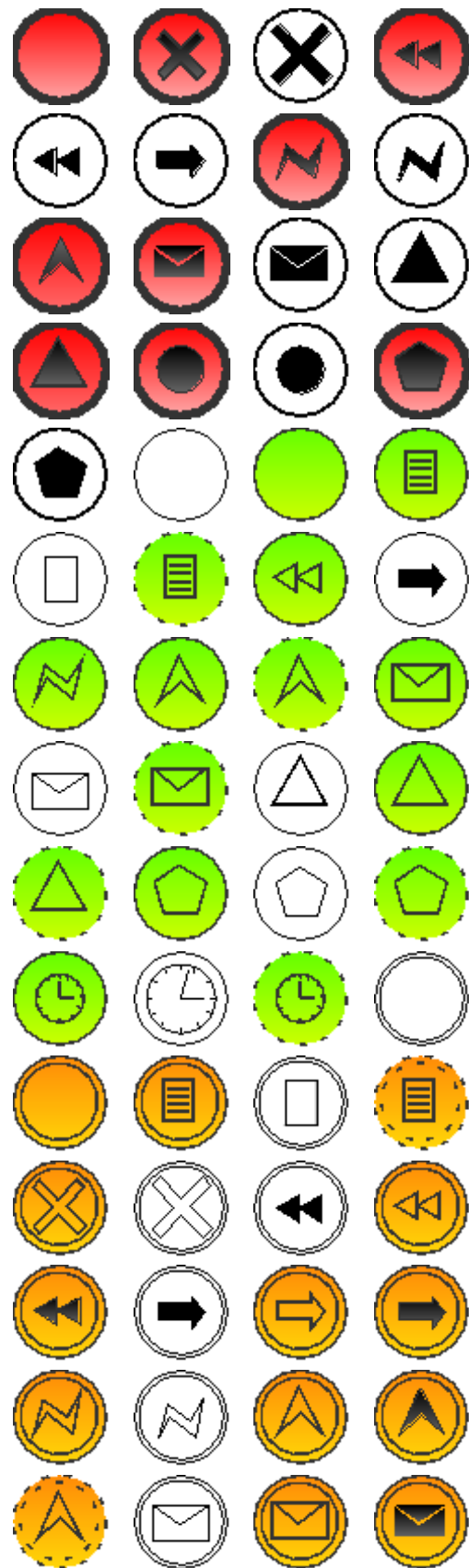

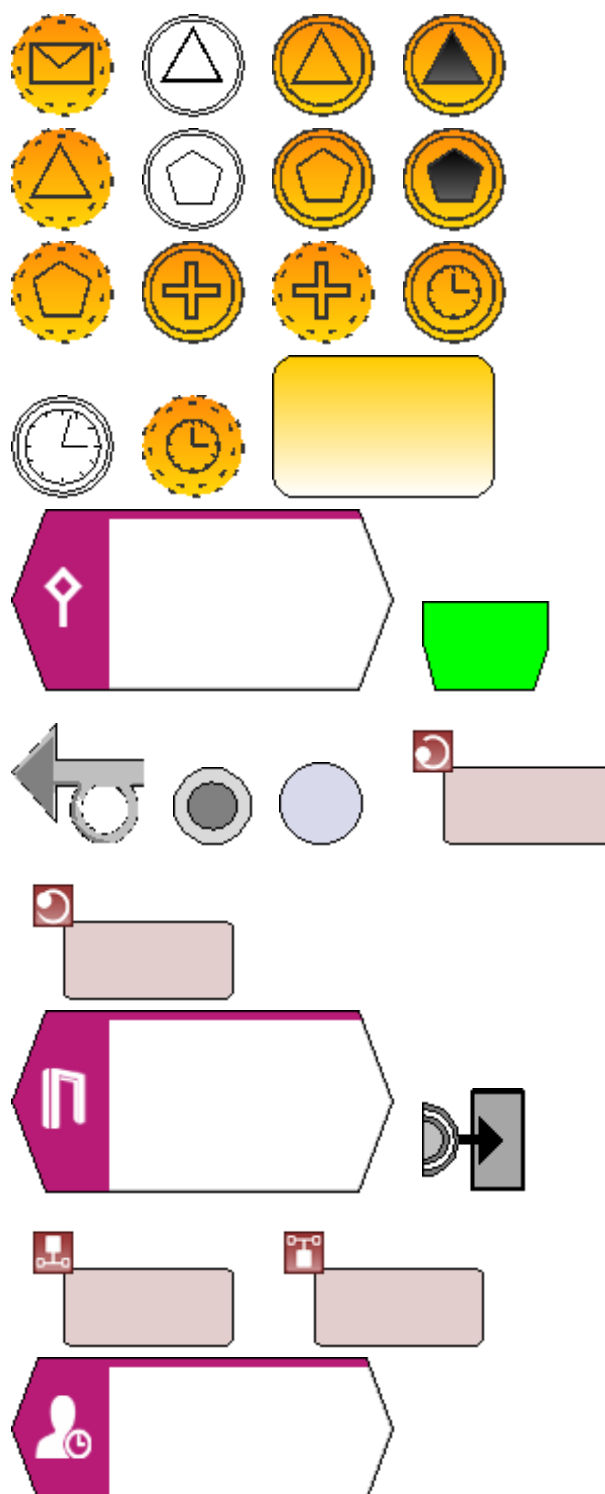

Evento de calendario

Definition

Un evento de calendario representa una fecha o un período de tiempo previsto en el calendario y que puede producirse una vez o



repetirse varias veces según un determinado modelo.

Symbol(s)



Evento de cambio UML2

Definition

A ChangeEvent models a change in the system configuration that makes a condition true.

Symbol(s)



Evento de llamada UML2

Definition

A CallEvent models the receipt by an object of a message invoking a call of an Operation.

Symbol(s)



Evento de recepción cualquiera UML2

Definition

A trigger for an AnyReceiveEvent is triggered by the receipt of any message that is not explicitly handled by any related trigger.

Symbol(s)



Evento de señal UML2

Definition

A SignalEvent represents the receipt of an asynchronous Signal instance.

Symbol(s)





Evento de tiempo UML2

Definition

A TimeEvent is an Event that occurs at a specific point in time.

Symbol(s)



Exception

Definition

Excepción es la señal (signal) provocada por una característica de comportamiento o behavioral feature (Operation y Reception) como consecuencia de un error.

Symbol(s)

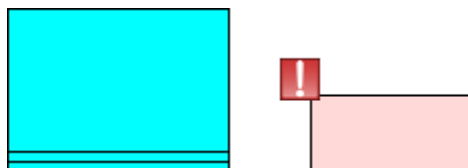

Expresión de serie de caracteres UML2

Definition

A StringExpression is an Expression that specifies a String value that is derived by concatenating a sequence of operands with String values or a sequence of subExpressions, some of which might be template parameters.

Symbol(s)



Expresión de tiempo UML2

Definition

A TimeExpression is a ValueSpecification that represents a time value.

Symbol(s)





Expresión opaca UML2

Definition

An OpaqueExpression is a ValueSpecification that specifies the computation of a set of values either in terms of a UML Behavior or based on a textual statement in a language other than UML

Symbol(s)



Expresión UML2

Definition

An Expression represents a node in an expression tree, which may be non-terminal or terminal. It defines a symbol, and has a possibly empty sequence of operands that are ValueSpecifications. It denotes a (possibly empty) set of values when evaluated in a context.

Symbol(s)



Extension point

Definition

Hace referencia a una o varias posiciones en las cuales se puede ampliar el use case actual.

Symbol(s)



Extensión UML2

Definition

An extension is used to indicate that the properties of a metaclass are extended through a stereotype, and gives the ability to flexibly add (and later remove) stereotypes to classes.



Symbol(s)

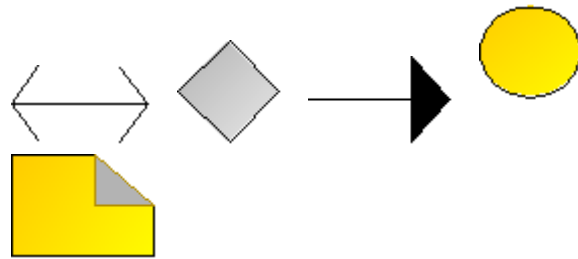

Extremo de conector UML2

Definition

A ConnectorEnd is an endpoint of a Connector, which attaches the Connector to a ConnectableElement.

Symbol(s)

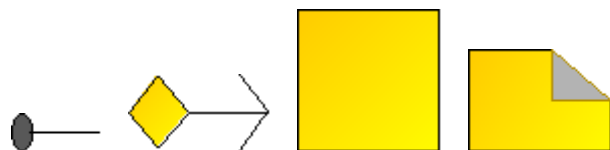

Extremo de extensión UML2

Definition

An extension end is used to tie an extension to a stereotype when extending a metaclass. The default multiplicity of an extension end is 0..1.

Symbol(s)

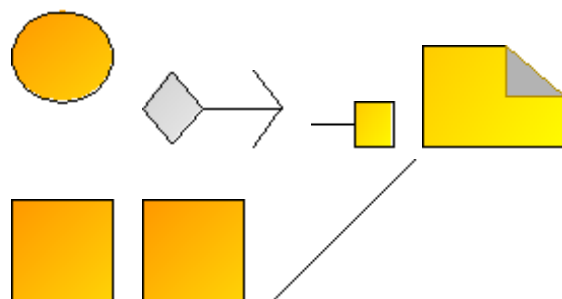

Factor de éxito

Definition

Los factores de éxito especifican los aspectos a considerar para alcanzar el correspondiente objetivo empresarial. Estos son asignados a los objetivos empresariales en el diagrama de objetivos.



Symbol(s)



Facultad

Definition

Las facultades, llamadas antes Funciones, describen un recurso genérico de tecnología de la información que es compatible con el elemento función en un proceso.

Symbol(s)

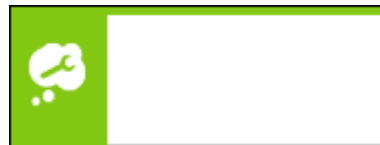

Fielded capability

Definition

Describe una prestación real y llevada a cabo en su totalidad.

Symbol(s)

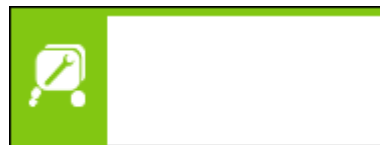

Flujo de control UML2

Definition

A ControlFlow is an ActivityEdge traversed by control tokens or object tokens of control type, which are use to control the execution of ExecutableNodes.

Symbol(s)

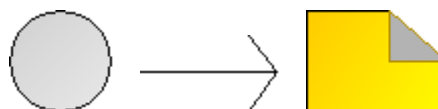



Flujo de información

Definition

El flujo de información es un objeto que contiene información que se intercambia entre los tipos de objeto función y tipo de sistema de aplicación o bien módulo y tipo de función informática. Sirve para especificar las conexiones más detalladamente y así describir con más exactitud los datos que se intercambian.

Symbol(s)



Flujo de información UML2

Definition

InformationFlows describe circulation of information through a system in a general manner. They do not specify the nature of the information, mechanisms by which it is conveyed, sequences of exchange or any control conditions. During more detailed modeling, representation and realization links may be added to specify which model elements implement an InformationFlow and to show how information is conveyed. InformationFlows require some kind of "information channel" for unidirectional transmission of information items from sources to targets. They specify the information channel's realizations, if any, and identify the information that flows along them. Information moving along the information channel may be represented by abstract InformationItems and by concrete Classifiers.

Symbol(s)





Flujo de materiales

Definition

El flujo de material es un objeto que contiene información sobre materiales que se pasan de una función a otra en el diagrama de flujo de materiales. Sirve para especificar las conexiones en detalle y así describir con más exactitud los materiales que son conducidos por ellas.

Symbol(s)



Flujo de objeto UML2

Definition

An ObjectFlow is an ActivityEdge that is traversed by object tokens that may hold values. Object flows also support multicast/receive, token selection from object nodes, and transformation of tokens.

Symbol(s)

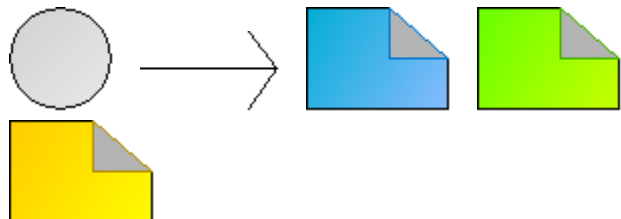

Fragmento combinado UML2

Definition

A CombinedFragment defines an expression of InteractionFragments. A CombinedFragment is defined by an interaction operator and corresponding InteractionOperands. Through the use of CombinedFragments the user will be able to describe a number of traces in a compact and concise manner.

Symbol(s)





Fragmento Considerar o ignorar UML2

Definition

A ConsiderIgnoreFragment is a kind of CombinedFragment that is used for the consider and ignore cases, which require lists of pertinent Messages to be specified.

Symbol(s)



Función

Definition

Una función es la tarea técnica o la actividad realizada en un objeto para apoyar uno o varios objetivos empresariales.

Symbol(s)

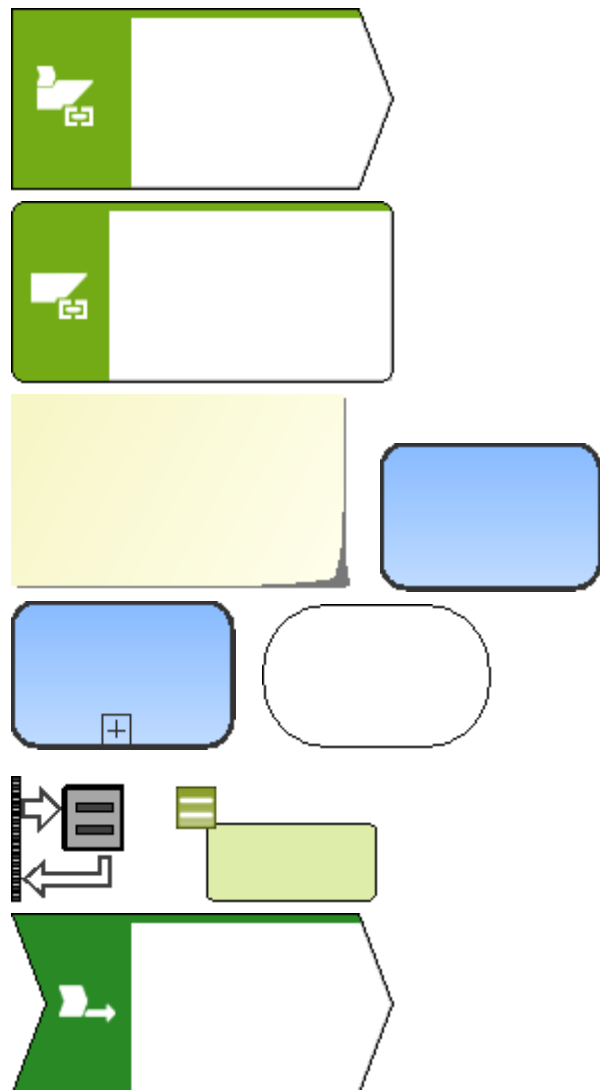

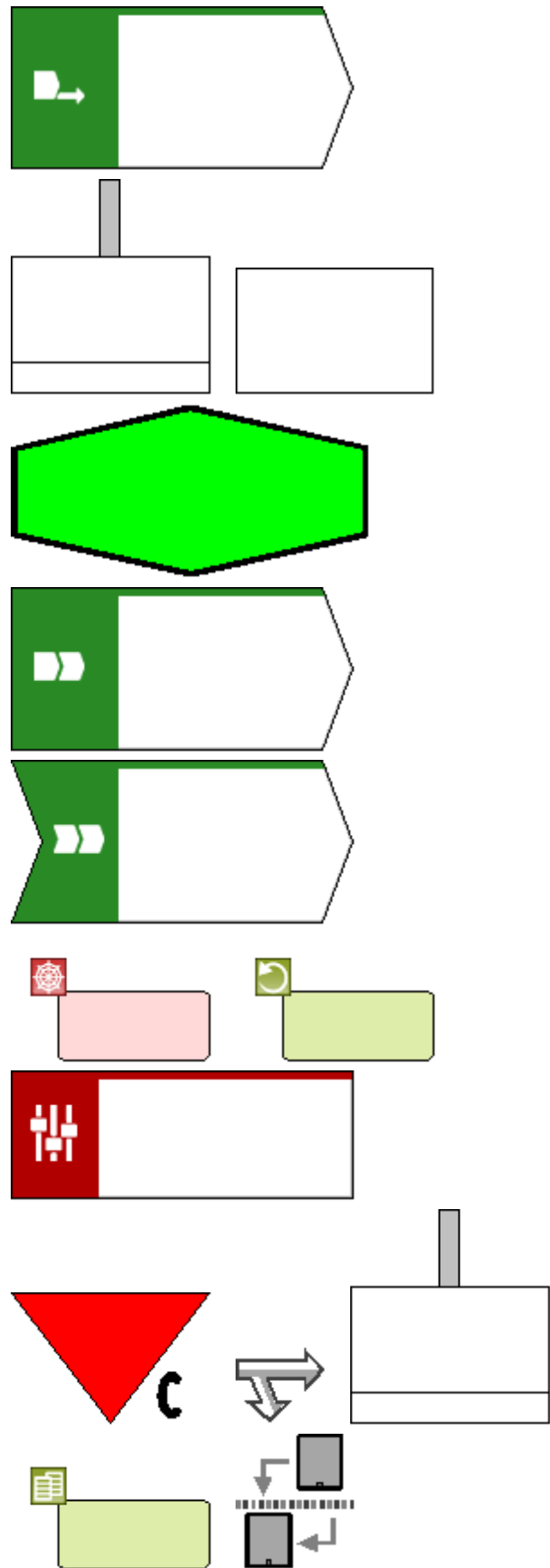

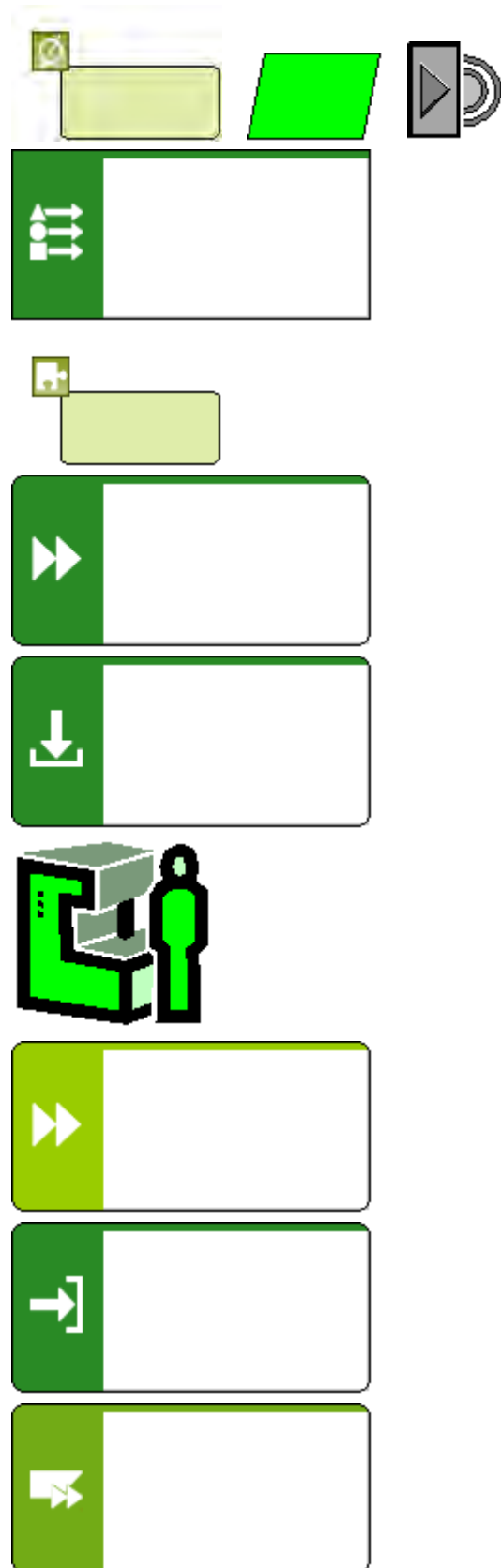

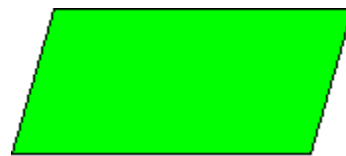
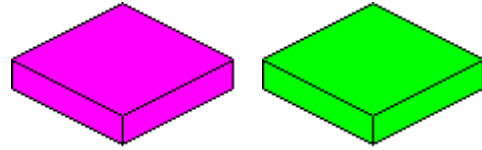
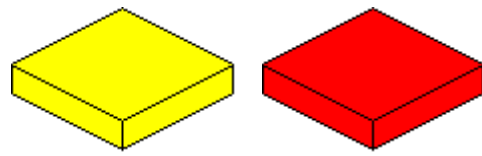

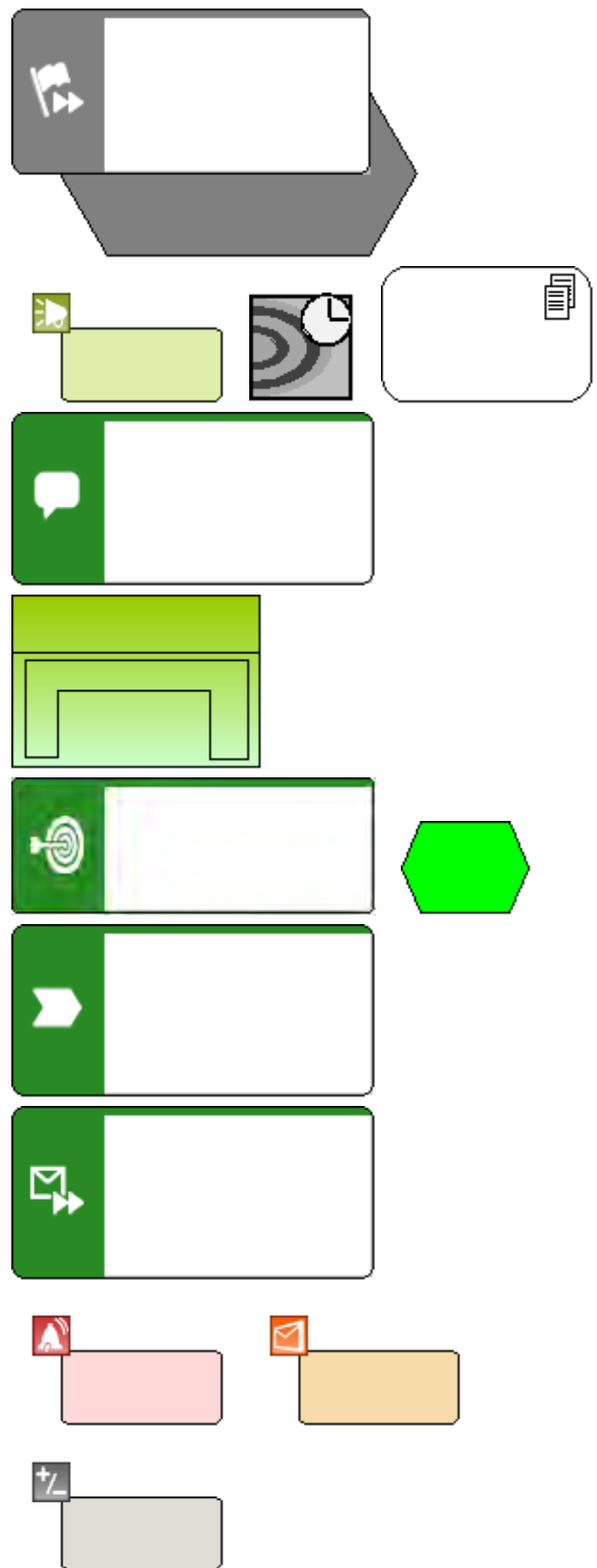

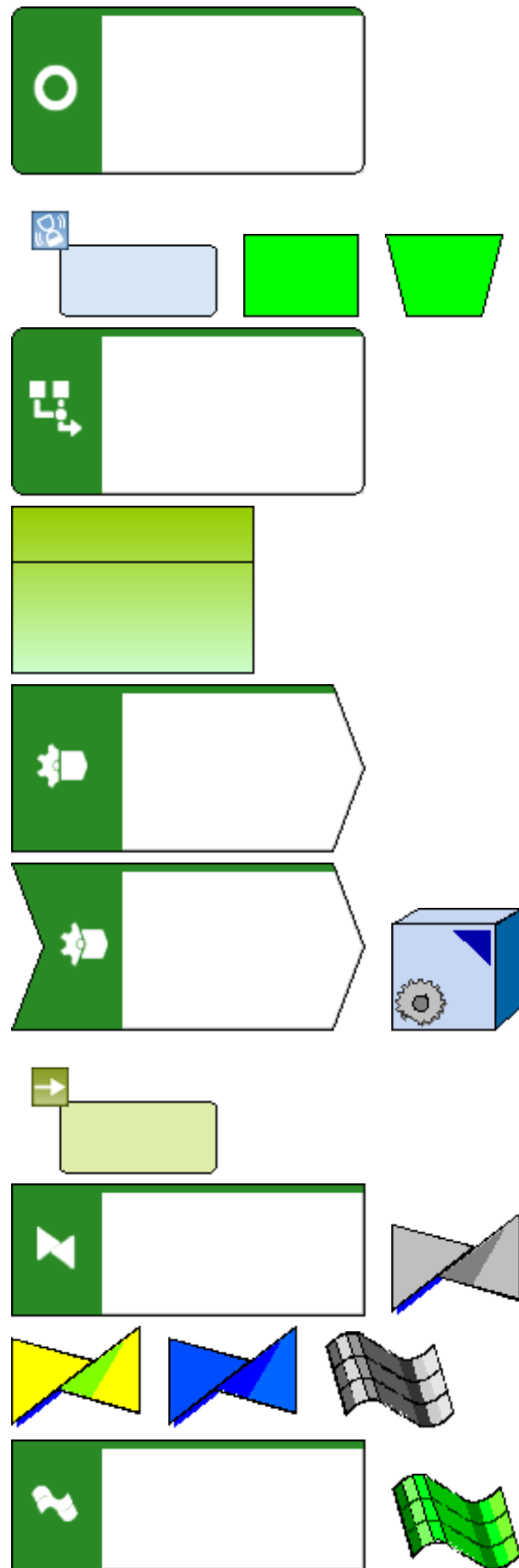

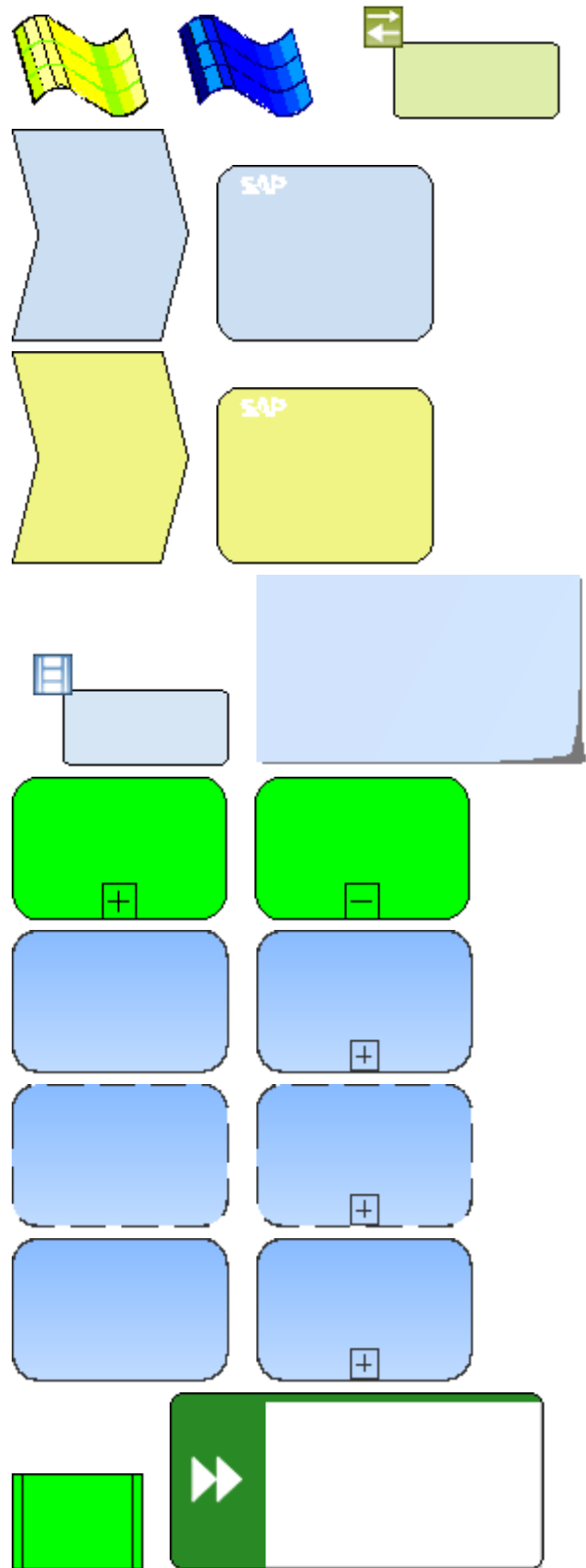

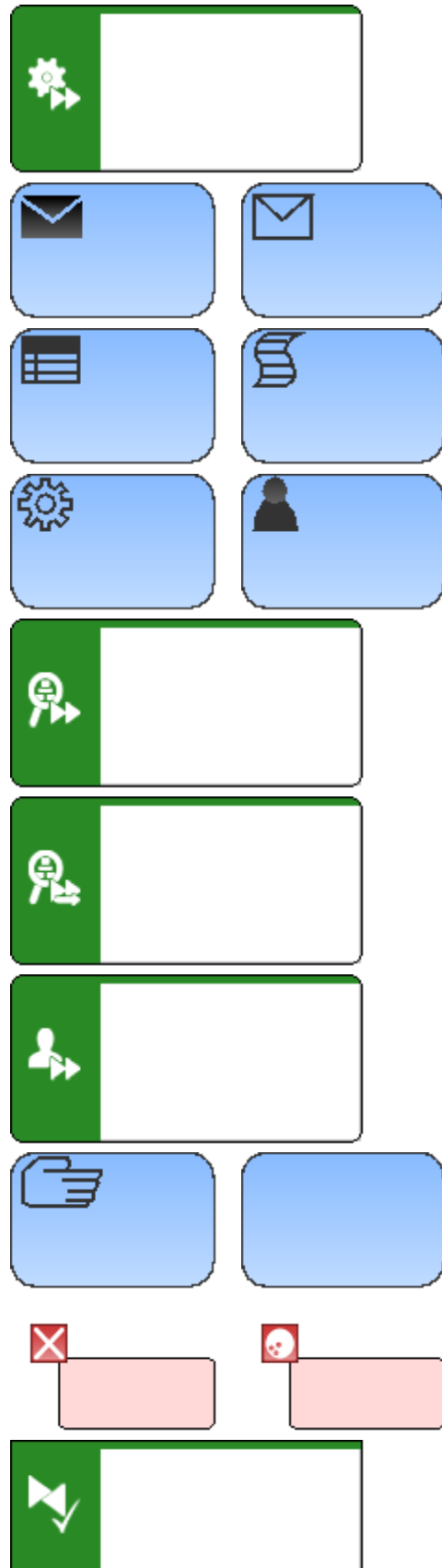

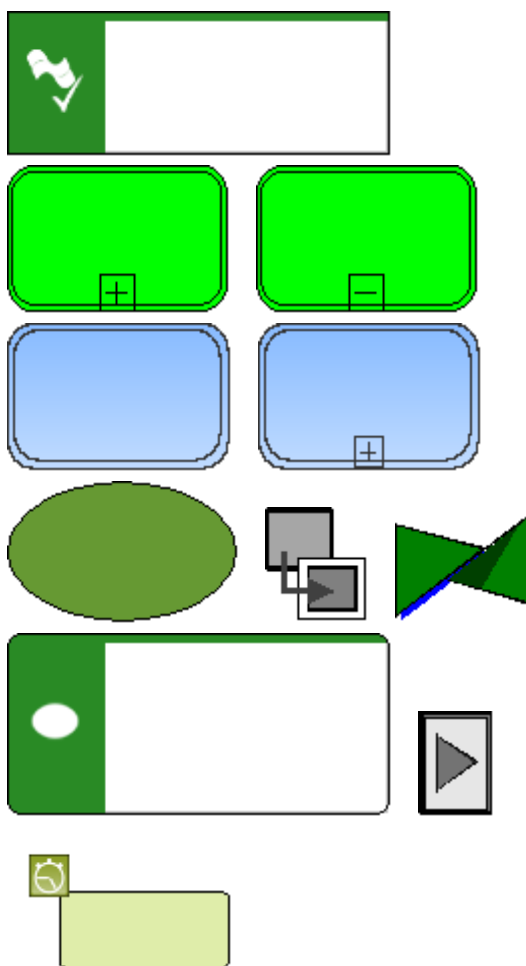

Función informática

Definition

Una función informática es un ejemplar único de un tipo de función informática. En una misma empresa pueden implementarse varios ejemplares (funciones informáticas) de un tipo de función informática. Normalmente, no se les identifica independientemente, sino por el número de licencia de los módulos en funcionamiento a los que están asignados.

Symbol(s)



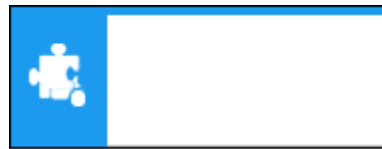

Fusión de paquetes UML2

Definition

A package merge defines how the contents of one package are extended by the contents of another package.

Symbol(s)

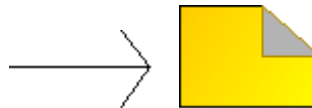

Gate

Definition

Ningún texto de ayuda disponible para este tipo de objeto.

Symbol(s)

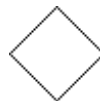

Generalización UML2

Definition

A Generalization is a taxonomic relationship between a more general Classifier and a more specific Classifier. Each instance of the specific Classifier is also an instance of the general Classifier. The specific Classifier inherits the features of the more general Classifier. A Generalization is owned by the specific Classifier.

Symbol(s)



Grupo

Definition

Un grupo representa la agrupación de empleados (personas) que p. ej. trabajan juntas durante un periodo determinado de tiempo para el desempeño de determinadas



tareas (grupo de proyecto).

Symbol(s)

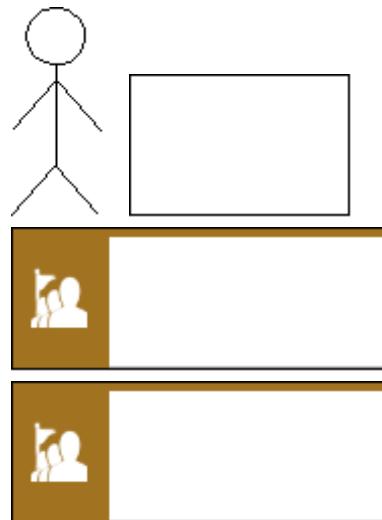

Grupo de tipos de atributo

Definition

Un grupo de atributos representa la agrupación de atributos MRE de un tipo de entidad que están estrechamente relacionados semánticamente. Esto permite p. ej. crear un grupo de atributos con todos los atributos MRE que forman una clave secundaria.

Symbol(s)

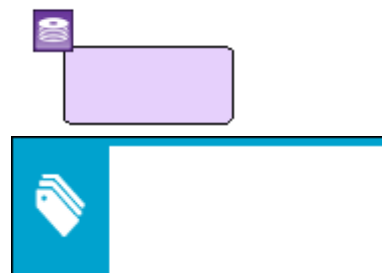

Herramienta

Definition

Describe software, métodos o formaciones continuas utilizadas actualmente en el proceso o utilizadas para mejorarlo así como para mejorar la integración en la sistemática global del proceso.



Symbol(s)

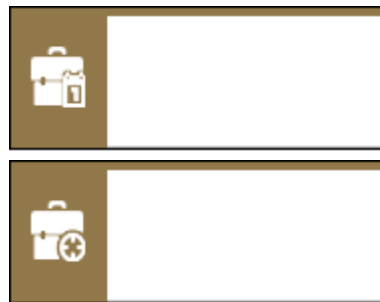

Horario

Definition

El horario de un objeto representa un modelo del tipo Horario o Horario combinado y normalmente está asociado con el modelo al que hace referencia.

Symbol(s)



Imagen UML2

Definition

Physical definition of a graphical image.

Symbol(s)

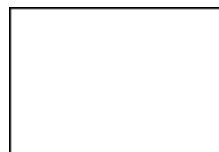

Importación de elemento UML2

Definition

An ElementImport identifies an Element in a different Namespace, and allows the Element to be referenced using its name without a qualifier in the Namespace owning the ElementImport.

Symbol(s)



Importación de paquete UML2

Definition

A PackageImport is a Relationship that imports all the non-private members of a



Package into the Namespace owning the PackageImport, so that those Elements may be referred to by their unqualified names in the importingNamespace.

Symbol(s)



Incluir UML2

Definition

An Include relationship specifies that a UseCase contains the behavior defined in another UseCase.

Symbol(s)



Informaciones contextuales

Definition

Las Informaciones contextuales son informaciones sobre la transformación de modelo que se está ejecutando en estos momentos.

- ID de transformación
- ID de perfil
- Nombre del usuario ejecutor de la transformación
- Nombre del filtro utilizado para la transformación
- Nombre del idioma activo
- Identificador local del idioma activo
- Página de código del idioma actual
- Nombre del Idioma de reserva, es decir del idioma que se utiliza si el que se ha indicado no está disponible
- Página de código del Idioma de reserva
- Marca de tiempo



Symbol(s)



Information element

Definition

Un 'Information element' es un modo formalizado de representar información.

Symbol(s)

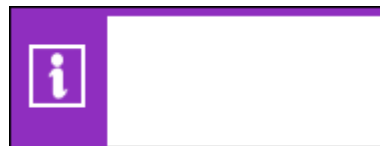

Ingresos

Definition

Ningún texto de ayuda disponible para este tipo de objeto.

Symbol(s)

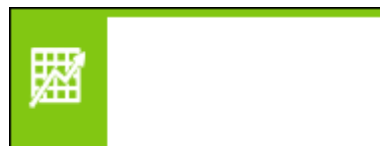

Inicio de bucle

Definition

El tipo de objeto Inicio de bucle pertenece al modelo Plan de desarrollo de programa (PD). Define el inicio de una secuencia de distintas etapas de transformación. Esta secuencia concluye con un final de bucle. Característica de esta estructura es que este esquema puede repetirse un número opcional de veces.

Symbol(s)





Instancia de atributo MRE

Definition

Instancias de atributos MRE son propiedades que describen una entidad o una relación.

Symbol(s)

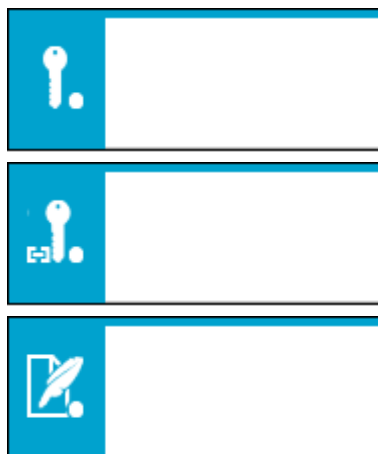

Instancia de clúster

Definition

Una instancia de clúster es una instanciación del objeto clúster/modelo de datos. Representa una vista lógica a un conjunto de objetos de datos o de estructuras.

Symbol(s)

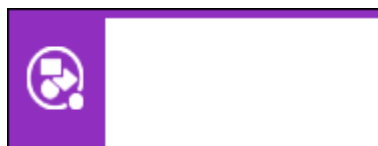

Instancia de evento

Definition

Una instancia de evento es un evento que se presenta en una determinada instancia de proceso. Una instancia de evento puede ser evaluada, es decir puede decidirse si es falsa o verdadera.

Symbol(s)



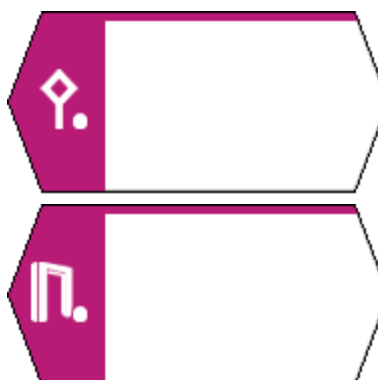

Instancia de regla

Definition

Las instancias de regla representan los operadores de conexión a nivel de instancia. Por medio de ellos se puede determinar la unión lógica entre instancias de función e instancias de evento.

Symbol(s)



Instancia de términos técnicos

Definition

Las instancias de términos técnicos representan el nivel de la instancia de un término técnico.

Symbol(s)





Instancia del número indicador

Definition

Una instancia de números indicadores es una escala (key indicator) de medida del grado de cumplimiento de objetivos.

Puede contener un valor de planificación, un valor real y un valor objetivo.

Symbol(s)



Instrumento de marketing

Definition

Describe actividades o instrumentos que pueden ser utilizados para la estructuración del mercado.

Symbol(s)



Interacción UML2

Definition

An Interaction is a unit of Behavior that focuses on the observable exchange of information between connectable elements.

Symbol(s)

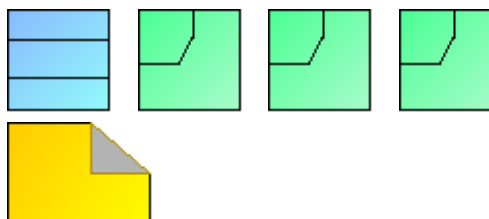

Interaction instance set

Definition

Designa un grupo de estímulos (stimuli) que participan en un Collaboration instance set para cumplir una tarea determinada.



Symbol(s)



Interfaz UML2

Definition

Interfaces declare coherent services that are implemented by BehavioredClassifiers that implement the Interfaces via InterfaceRealizations.

Symbol(s)

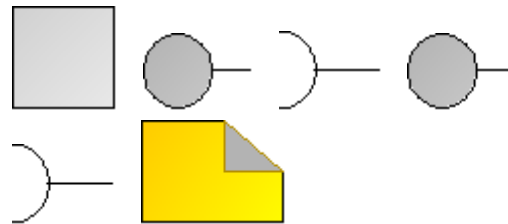

Intervalo de instanciación

Definition

El tipo de objeto Intervalo de instanciación pertenece al tipo de modelo Modelo de instanciación de proceso. El intervalo de instanciación describe el número de instancias de proceso que deben crearse para un evento inicial en un momento determinado.

El intervalo de instanciación viene definido por los atributos siguientes:

- Inicio rel. del intervalo
- Duración del intervalo
- Número de instancias de proceso
- Distribución
- Repetir cíclicamente
- Y los distintos tipos de 'Período'.

Ejemplo del contenido de un intervalo de instanciación:



El intervalo de instanciación describe un día de 24 horas. Comienza a las 8, dura 2 horas, define un número de instancias de proceso p. ej. 50, y estipula como distribución estándar los valores $\mu=9.00$ (valor absoluto), $\sigma=30\text{min}$. Esto significa que a las 9 horas según la distribución estándar y con una desviación estándar posible de 30 minutos, se crean 50 instancias de proceso. Para un proceso ya definido se tiene en cuenta que, en un día laborable al comienzo del turno a las 8:00, se lancen 50 procesos repartidos por igual.

Symbol(s)



Intervalo de tiempo de ejecución UML2

Definition

A DurationInterval defines the range between two Durations.

Symbol(s)

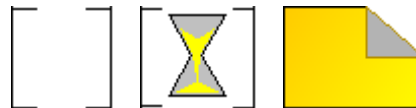

Intervalo de tiempo UML2

Definition

A TimeInterval defines the range between two TimeExpressions.

Symbol(s)



Intervalo UML2

Definition

An Interval defines the range between two ValueSpecifications.

Symbol(s)





Invariable de estado UML2

Definition

A StateInvariant is a runtime constraint on the participants of the Interaction. It may be used to specify a variety of different kinds of Constraints, such as values of Attributes or Variables, internal or external States, and so on. A StateInvariant is an InteractionFragment and it is placed on a Lifeline.

Symbol(s)

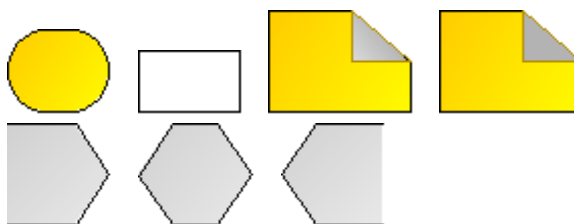

IS service

Definition

Un servicio IS describe una interfaz de un tipo de servicio o de unafacultad. Permiten que otros elementos IS tengan acceso de manera controlada a datos y métodos de modificación del elemento IS que ofrece el servicio.

Este tipo de interfaces permite el intercambio de mensajes con otros elementos de la vista IS.

Symbol(s)

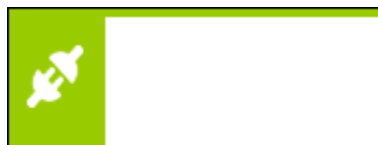

Juego de parámetros UML2

Definition

A ParameterSet designates alternative sets of inputs or outputs that a Behavior may use.

Symbol(s)





Juego de respuestas

Definition

Describe el número de posibles respuestas a una pregunta Frage. Un juego de respuestas puede ser asignado a distintas preguntas.

Symbol(s)



Lenguaje de programación

Definition

Un lenguaje de programación proporciona un juego de comandos así como una sintaxis y permite crear programas. En general, puede ser identificado por un número de licencia.

Symbol(s)



Link object

Definition

Representa la instancia de una clase de asociación.

Symbol(s)

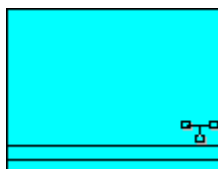

Lista

Definition

Listas y pantallas sirven de interfaz para la comunicación entre usuarios y sistemas de aplicación. Bajo lista se entiende un medio de entrada o de salida (medio de presentación) utilizado por un sistema de aplicación. Opuesto al diseño de lista que define la estructura común para varias listas similares, en el sentido de un tipo de lista, la



lista es una ocurrencia concreta de este diseño de lista.

Symbol(s)



Location type

Definition

El Location type es la descripción general de un entorno o escenario en el que puede tener lugar una operación.

Ejemplo:

- Desierto

- Ártico

Symbol(s)

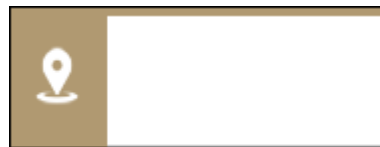

Línea de vida UML2

Definition

A Lifeline represents an individual participant in the Interaction. While parts and structural features may have multiplicity greater than 1, Lifelines represent only one interacting entity.

Symbol(s)

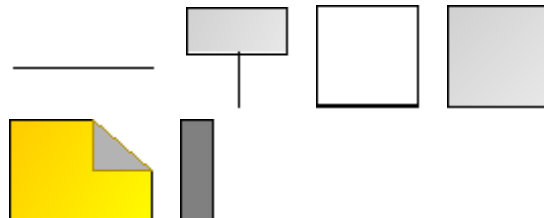

Manifestación UML2

Definition

A manifestation is the concrete physical rendering of one or more model elements by an artifact.



Symbol(s)

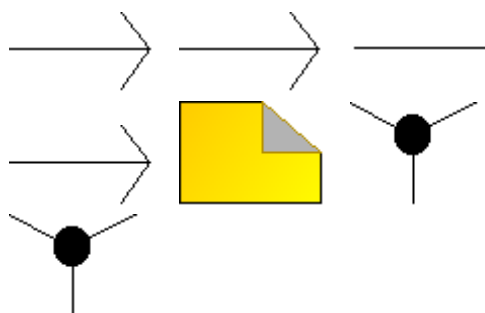

Mapa de bits

Definition

El tipo de objeto mapa de bits remite a una serie de gráficos que pueden ser integrados en la máscara de pantalla actual. El nombre del objeto debe ser de tal forma que se reconozca el la naturaleza del mapa de bits. En el atributo ruta de mapa de bits se indica la ruta al mapa deseado.

Symbol(s)

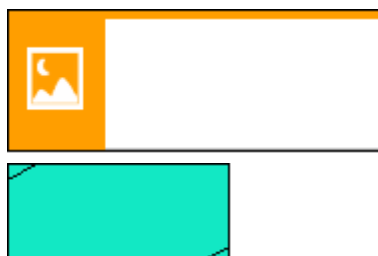

Medio auxiliar técnico

Definition

Un medio auxiliar técnico es un ejemplar único de un tipo de medio auxiliar técnico. En general, éste puede identificarse por medio de un número de inventario.

Symbol(s)



Medios de producción

Definition

Medios de producción son ejemplares de tipos de medio de producción diferentes que están disponibles en una empresa para el



desempeño de sus tareas. Los medios de operación se identifican a menudo por un número de inventario, como p. ej. el número de una instalación de producción.

Symbol(s)



Mensaje

Definition

El tipo de objeto mensaje se utiliza para representar el intercambio de mensajes entre dos participantes que interaccionan, incluidos sus procesos y actividades.

Symbol(s)



Mensaje UML2

Definition

A Message defines a particular communication between Lifelines of an Interaction.

Symbol(s)

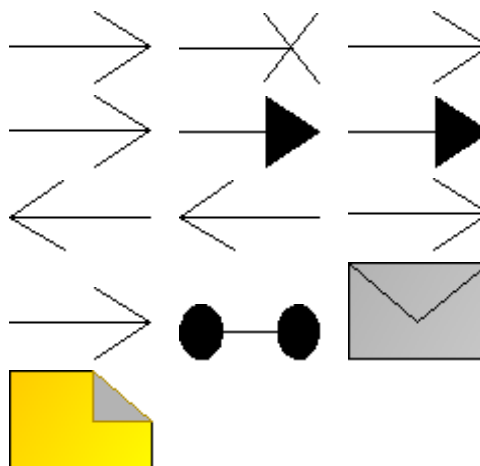

Modelo UML2

Definition

A model captures a view of a physical system. It is an abstraction of the physical system, with a certain purpose. This purpose



determines what is to be included in the model and what is irrelevant. Thus the model completely describes those aspects of the physical system that are relevant to the purpose of the model, at the appropriate level of detail.

Symbol(s)



Máquina de estados de protocolo UML2

Definition

A ProtocolStateMachine is always defined in the context of a Classifier. It specifies which BehavioralFeatures of the Classifier can be called in which State and under which conditions, thus specifying the allowed invocation sequences on the Classifier's BehavioralFeatures. A ProtocolStateMachine specifies the possible and permitted Transitions on the instances of its context Classifier, together with the BehavioralFeatures that carry the Transitions. In this manner, an instance lifecycle can be specified for a Classifier, by defining the order in which the BehavioralFeatures can be activated and the States through which an instance progresses during its existence.

Symbol(s)

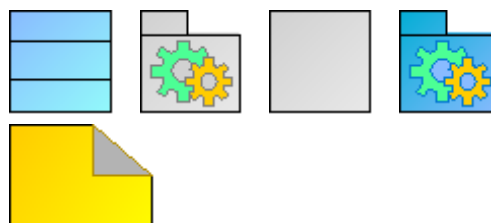

Máquina de estados UML2

Definition

StateMachines can be used to express event-driven behaviors of parts of a system. Behavior is modeled as a traversal of a graph of Vertices interconnected by one or more



joined Transition arcs that are triggered by the dispatching of successive Event occurrences. During this traversal, the StateMachine may execute a sequence of Behaviors associated with various elements of the StateMachine.

Symbol(s)



Módulo

Definition

Un módulo es un ejemplar único de un tipo de módulo. Un único módulo puede ser identificado exactamente por su número de licencia. Una misma empresa puede tener varios módulos (licencias individuales) de un tipo de módulo.

Symbol(s)

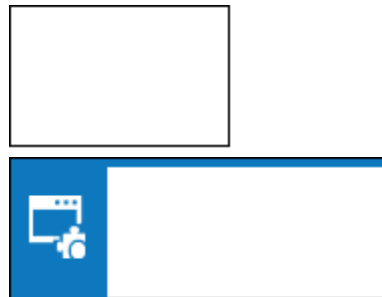

Módulo de programa

Definition

Un módulo de programa es un archivo de programa en un soporte de datos que se obtiene comprando una licencia (p. ej. archivos del tipo EXE o COM). En general éste puede identificarse por medio de un número de licencia.

Symbol(s)





Necesidad

Definition

Describe una especie de defecto en la persona que debe ser corregido. Al inicio de un proceso de decisión de compra se encuentra siempre una necesidad. Si la persona es confrontada con un producto que puede satisfacer sus necesidades, entonces surge la necesidad.

Symbol(s)



Nivel de organización

Definition

Las estructuras de organización se representan generalmente en organigramas. El criterio de clasificación es la ejecución de una operación, es decir que, puestos de trabajo que realizan en la empresa las mismas operaciones se combinan para formar una unidad organizativa. Adicionalmente, las grandes empresas son estructuradas en diferentes niveles (niveles de organización) que - entre otras cosas - sirve el propósito de asignar responsabilidades y autorizaciones.

Ejemplos de tales niveles de organización son:

- Área del producto
- empresa
- Área de empresa

Symbol(s)





Nodo condicional UML2

Definition

A ConditionalNode is a StructuredActivityNode that chooses one among some number of alternative collections of ExecutableNodes to execute.

Symbol(s)



Nodo de actividad estructurado UML2

Definition

A StructuredActivityNode is an Action that is also an ActivityGroup and whose behavior is specified by the ActivityNodes and ActivityEdges it so contains. Unlike other kinds of ActivityGroup, a StructuredActivityNode owns the ActivityNodes and ActivityEdges it contains, and so a node or edge can only be directly contained in one StructuredActivityNode, though StructuredActivityNodes may be nested.

Symbol(s)

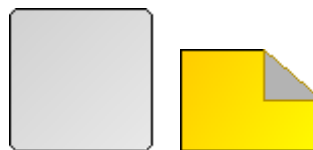

Nodo de almacén de datos UML2

Definition

A DataStoreNode is a CentralBufferNode for persistent data.

Symbol(s)



Nodo de ciclo UML2

Definition

A LoopNode is a StructuredActivityNode that represents an iterative loop with setup, test, and body sections.



Symbol(s)

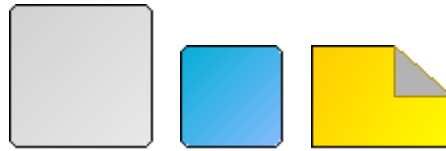

Nodo de decisión UML2

Definition

A DecisionNode is a ControlNode that chooses between outgoing ActivityEdges for the routing of tokens.

Symbol(s)

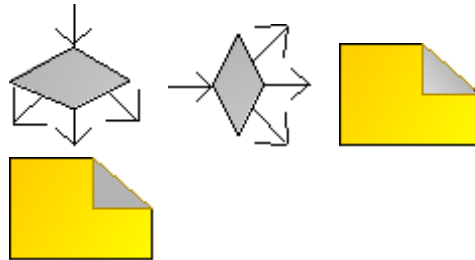

Nodo de extensión UML2

Definition

An ExpansionNode is an ObjectNode used to indicate a collection input or output for an ExpansionRegion. A collection input of an ExpansionRegion contains a collection that is broken into its individual elements inside the region, whose content is executed once per element. A collection output of an ExpansionRegion combines individual elements produced by the execution of the region into a collection for use outside the region.

Symbol(s)



Nodo de extremo de actividad UML2

Definition

An ActivityFinalNode is a FinalNode that terminates the execution of its owning Activity or StructuredActivityNode.



Symbol(s)

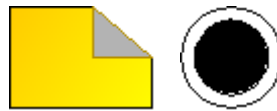

Nodo de fusión UML2

Definition

A merge node is a control node that brings together multiple alternate flows. It is not used to synchronize concurrent flows but to accept one among several alternate flows.

Symbol(s)

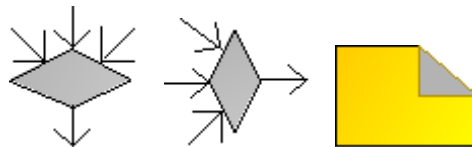

Nodo de fusión UML2

Definition

A JoinNode is a ControlNode that synchronizes multiple flows.

Symbol(s)

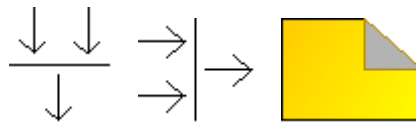

Nodo de objeto UML2

Definition

An ObjectNode is an abstract ActivityNode that may hold tokens within the object flow in an Activity. ObjectNodes also support token selection, limitation on the number of tokens held, specification of the state required for tokens being held, and carrying control values.

Symbol(s)



Nodo de parámetro de actividad UML2

Definition

An ActivityParameterNode is an ObjectNode for accepting values from the input Parameters or providing values to the output



Parameters of an Activity.

Symbol(s)



Nodo de Portapapeles central UML2

Definition

A CentralBufferNode is an ObjectNode for managing flows from multiple sources and targets.

Symbol(s)



Nodo de ramificación UML2

Definition

A ForkNode is a ControlNode that splits a flow into multiple concurrent flows.

Symbol(s)

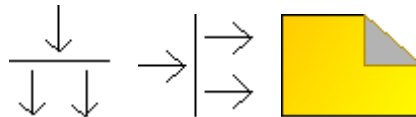

Nodo de red

Definition

Nodos de red son ejemplares de tipos de nodo de red diferentes que están disponibles en una empresa como apoyo para tareas de tipo informático. En este caso, bajo nodo de red se entiende el punto de acceso a una red a la cual se conectan componentes de hardware.

Symbol(s)

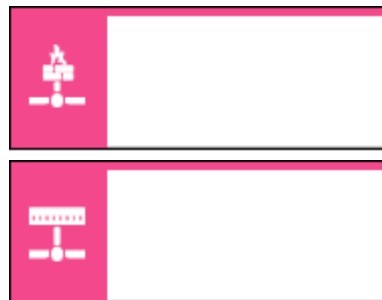

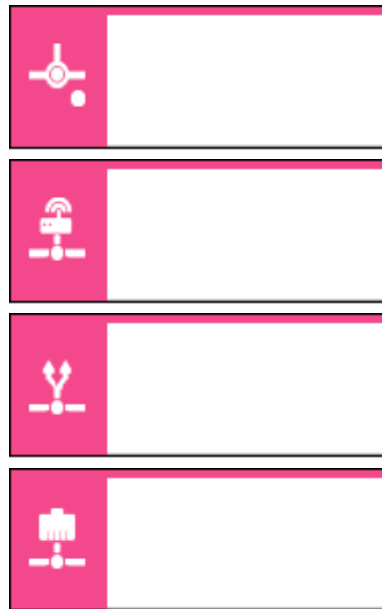

Nodo de secuencia UML2

Definition

A SequenceNode is a StructuredActivityNode that executes a sequence of ExecutableNodes in order.

Symbol(s)



Nodo del extremo de flujo UML2

Definition

A FlowFinalNode is a FinalNode that terminates a flow by consuming the tokens offered to it.

Symbol(s)

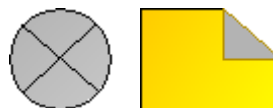

Nodo inicial UML2

Definition

An InitialNode is a ControlNode that offers a single control token when initially enabled.

Symbol(s)





Nodo UML2

Definition

A node is computational resource upon which artifacts may be deployed for execution.

Nodes can be interconnected through communication paths to define network structures.

Symbol(s)

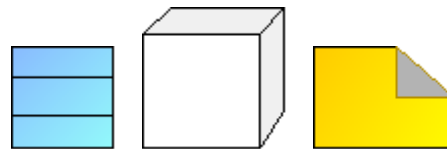

Note

Definition

El tipo de objeto Note pertenece a los modelos UML. Permite proveer de anotaciones a los objetos.

Symbol(s)



Número de unidad de medida

Definition

Ningún texto de ayuda disponible para este tipo de objeto.

Symbol(s)



O exclusivo

Definition

De los tipos de elemento asignados al tipo de elemento descrito mediante una regla O exclusivo, sólo puede aparecer uno en cada elemento.

Symbol(s)





Object instance

Definition

Una instancia del objeto es una instancia concreta de un objeto, es decir un espécimen de un objeto con valores especificados.

Symbol(s)

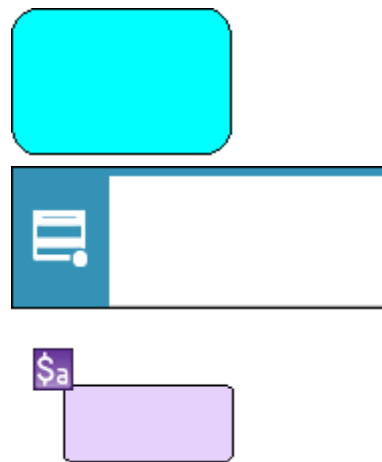

Objetivo

Definition

Un objetivo es la definición de metas futuras de la empresa que han de ser alcanzadas con ayuda de los factores de éxito y realizando nuevos procesos empresariales.

Symbol(s)

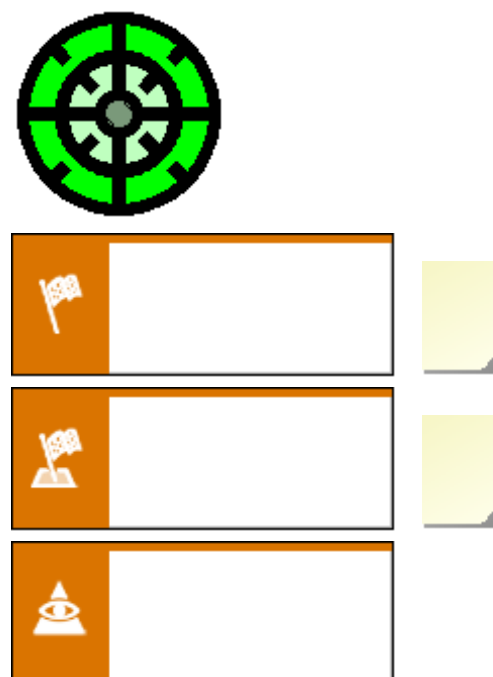



Objeto 'Almacén de datos'

Definition

Ningún texto de ayuda disponible para este tipo de objeto.

Symbol(s)

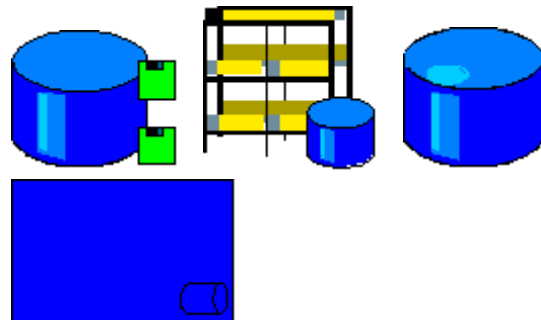

Objeto complejo

Definition

Ningún texto de ayuda disponible para este tipo de objeto.

Symbol(s)

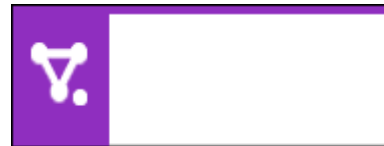

Objeto de negocio

Definition

Un objeto de negocio es un objeto empresarial complejo que puede ser parametrizado para el soporte de diferentes procesos empresariales.

Symbol(s)



Observación de la duración UML2

Definition

A DurationObservation is a reference to a duration during an execution. It points out the NamedElement(s) in the model to



observe and whether the observations are when this NamedElement is entered or when it is exited.

Symbol(s)



Observación del tiempo UML2

Definition

A TimeObservation is a reference to a time instant during an execution. It points out the NamedElement in the model to observe and whether the observation is when this NamedElement is entered or when it is exited.

Symbol(s)



Ocurrencia de enumeración

Definition

La ocurrencia de enumeración representa un nivel de descripción específico de la enumeración. Mientras que en el tipo de objeto enumeración se describen los atributos de una relación en general, en la ocurrencia de enumeración se describen los contenidos de esos atributos.

Symbol(s)



Operación UML2

Definition

An Operation is a BehavioralFeature of a Classifier that specifies the name, type, parameters, and constraints for invoking an associated Behavior. An Operation may invoke both the execution of method behaviors as well as other behavioral responses. Operation specializes



TemplateableElement in order to support specification of template operations and bound operations. Operation specializes ParameterableElement to specify that an operation can be exposed as a formal template parameter, and provided as an actual parameter in a binding of a template.

Symbol(s)

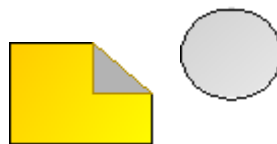

Operador de esp./gen.

Definition

Un operador Sp. /Gen. (operador de especialización/generalización) divide/combina las clases similares.

Symbol(s)



Operando de interacción UML2

Definition

An InteractionOperand is contained in a CombinedFragment. An InteractionOperand represents one operand of the expression given by the enclosing CombinedFragment.

Symbol(s)



Operation

Definition

Operaciones (métodos operacionales) representan funcionalidades o transformaciones que son asignadas a una clase.

Symbol(s)





Organigrama

Definition

Un organigrama representa un cluster de relaciones organizacionales a un nivel alto de abstracción.

Symbol(s)



Organización general UML2

Definition

A GeneralOrdering represents a binary relation between two OccurrenceSpecifications, to describe that one OccurrenceSpecification must occur before the other in a valid trace. This mechanism provides the ability to define partial orders of OccurrenceSpecifications that may otherwise not have a specified order.

Symbol(s)

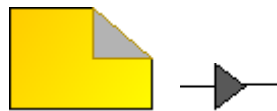

Package

Definition

El tipo de objeto Package pertenece a los modelos UML. Sirve para clasificar elementos de modelo agrupando diversos componentes y asignándolos a packages determinados. El package sirve para representar a nivel más detallado las relaciones de entrada y salida de funciones en el tipo de modelo CPE, es decir, sirve para representar la creación o utilización de información. El package no tiene función de escritura ni de lectura.

Symbol(s)



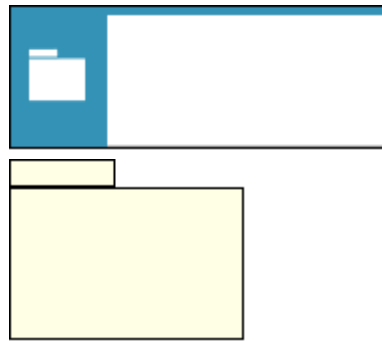

Panel

Definition

Ningún texto de ayuda disponible para este tipo de objeto.

Symbol(s)



Pantalla

Definition

Pantallas y listas sirven de interfaz para la comunicación entre usuarios y sistemas de aplicación. Bajo pantalla se entiende un medio de entrada o de salida (presentación) que es utilizado por un sistema de aplicación. Contrariamente a un diseño de pantalla, que define una estructura común para varias pantallas similares, en el sentido de un tipo de pantalla, la pantalla es una ocurrencia concreta de este diseño de pantalla.

Symbol(s)

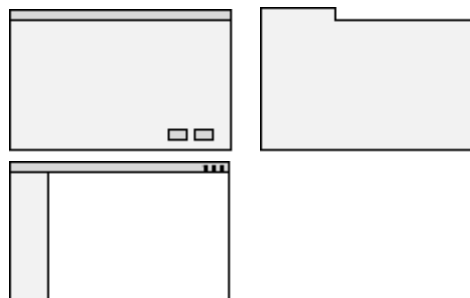

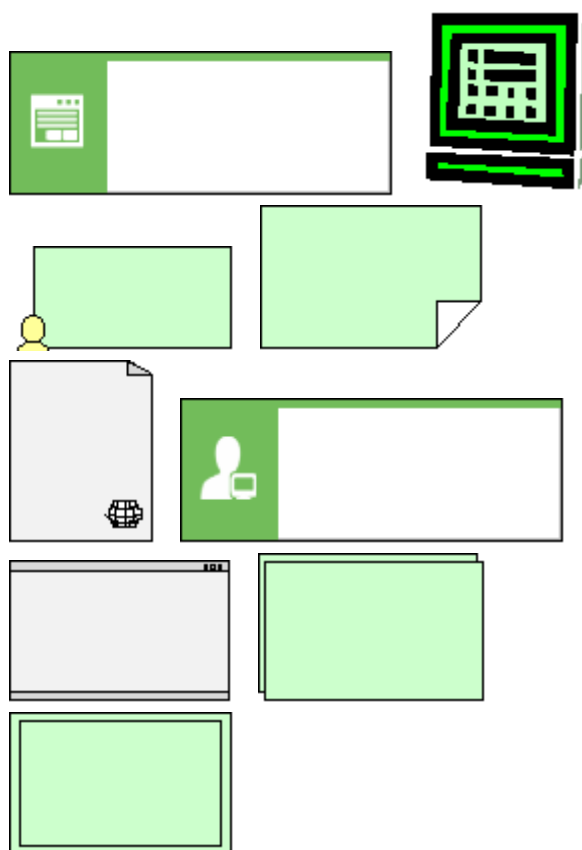

Paquete UML2

Definition

A package can have one or more profile applications to indicate which profiles have been applied. Because a profile is a package, it is possible to apply a profile not only to packages, but also to profiles.

Package specializes TemplateableElement and PackageableElement specializes ParameterableElement to specify that a package can be used as a template and a PackageableElement as a template parameter.

A package is used to group elements, and provides a namespace for the grouped elements.

Symbol(s)





Participant

Definition

El tipo de objeto Participant, que antes se llamaba Conjunto, sirve para representar a los participantes de una interacción o colaboración. Para la representación gráfica de un Participant se utiliza el símbolo Pool. El participante suele ser responsable de la ejecución del proceso representado dentro de un conjunto (Pool). No es obligatorio que todos los pools contengan procesos. En BPMN 2.0 los participantes pueden modelarse en los tipos de diagrama siguientes: BPMN collaboration diagram y BPMN conversation diagram.

Symbol(s)

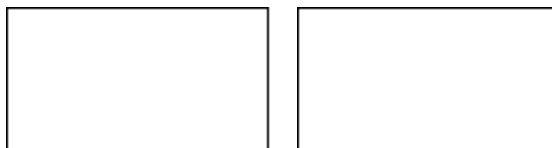

Partición de actividad UML2

Definition

An ActivityPartition is a kind of ActivityGroup for identifying ActivityNodes that have some characteristic in common.

Symbol(s)



Partition

Definition

Medios auxiliares para la subdivisión de los diferentes estados de un grafo de actividad (activity graph) en grupos.

Symbol(s)

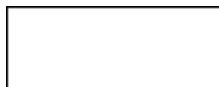

Partner

Definition

Ningún texto de ayuda disponible para este tipo de objeto.



Symbol(s)



Partner link

Definition

Ningún texto de ayuda disponible para este tipo de objeto.

Symbol(s)

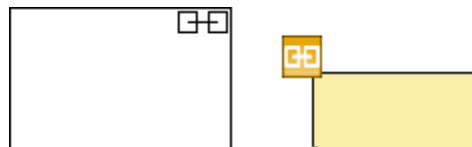

Parámetro

Definition

Ningún texto de ayuda disponible para este tipo de objeto.

Symbol(s)

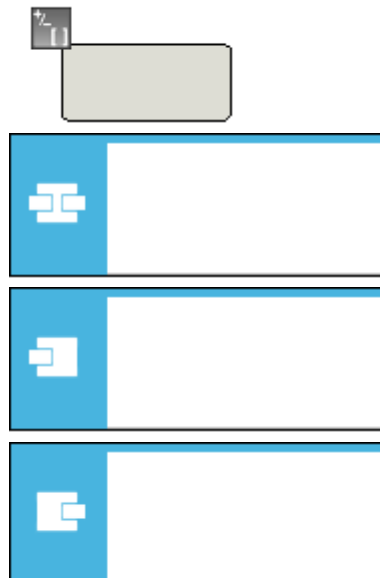

Parámetro de plantilla de clasificador UML2

Definition

A ClassifierTemplateParameter exposes a Classifier as a formal template parameter.

Symbol(s)





Parámetro de plantilla de elemento conectable UML2

Definition A ConnectableElementTemplateParameter exposes a ConnectableElement as a formal parameter for a template.

Symbol(s) 

Parámetro de plantilla de operación UML2

Definition An OperationTemplateParameter exposes an Operation as a formal parameter for a template.

Symbol(s) 

Parámetro de plantilla UML2

Definition A TemplateParameter exposes a ParameterableElement as a formal parameter of a template.

Symbol(s) 

Parámetro UML2

Definition A Parameter is a specification of an argument used to pass information into or out of an invocation of a BehavioralFeature. Parameters can be treated as ConnectableElements within Collaborations.

Symbol(s) 



Pasaje

Definition

Las calles existían ya en los antiguos diagramas de flujo de canales (swimlanes). En BPMN se utilizan para organizar y categorizar los elementos de flujo dentro de un proceso o conjunto. Representan partes determinadas de dicho proceso o conjunto (pool). Las calles cuentan con una semántica predefinida en BPMN 2.0 pero a título general puede utilizarse cualquier criterio de clasificación para formar calles. Estas calles se utilizan sin embargo muy a menudo para representar departamentos internos y roles, así como sistemas IT. Pueden encajarse los unos en los otros si se desea.

Symbol(s)



Patrón de transformación

Definition

Un patrón de transformación comprende tres componentes de patrón de transformación:

- Estructura del modelo de origen
- Estructura del modelo de destino
- Modelo de asignación

Symbol(s)



Peligro

Definition

Describe el potencial para causar daños.

Contrariamente al riesgo, la amenaza (hazard) no tiene en cuenta los factores ambientales que permiten determinar la probabilidad de riesgo.



Symbol(s)



Perfil de transformación

Definition

Un perfil de transformación es una combinación de uno o varios patrones de transformación.

Agrupar aquellos patrones de transformación que pertenecen a la misma transformación de modelo pero que representan distintas variantes de la misma.

Symbol(s)



Perfil UML2

Definition

A profile defines limited extensions to a reference metamodel with the purpose of adapting the metamodel to a specific platform or domain.

Symbol(s)

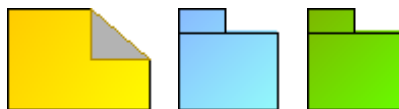

Persona

Definition

'Personas' son empleados de una empresa que pueden ser identificados normalmente por su número de personal. Las personas pueden asignarse a las unidades organizativas a las que pertenecen, y a las funciones que ejecutan o de las que son responsables.



Symbol(s)

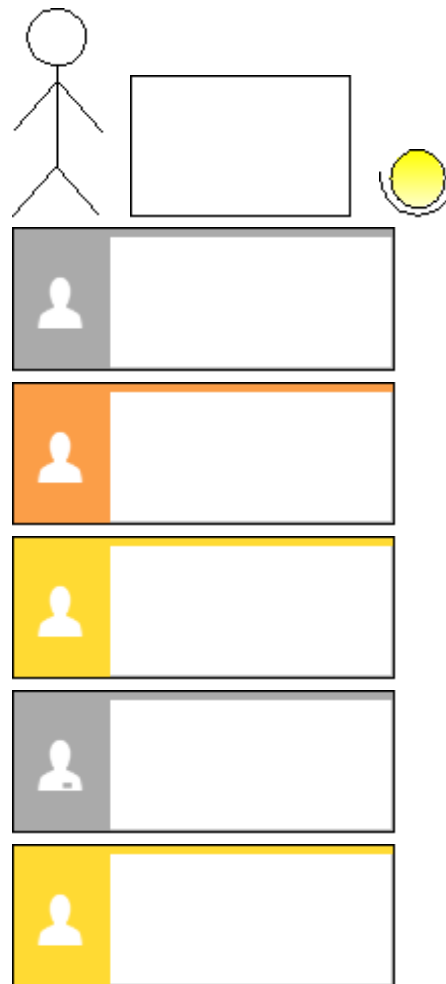

Perspectiva

Definition

Las perspectivas son los diferentes puntos de vista bajo los que se puede observar una empresa atendiendo a la planificación empresarial estratégica.

Symbol(s)





Plan de instanciación

Definition

El tipo de objeto Plan de instanciación pertenece al tipo de modelo Modelo de instanciación de proceso y representa el nivel superior de descripción de los distintos ciclos de instanciación.

Ejemplo del contenido de un plan de instanciación:

Para un proceso ya definido que en el ciclo determina los incidentes en una semana, el plan de instanciación es el plan de trabajo anual.

Symbol(s)



Plan de turnos

Definition

Planos de turnos son tipos de objeto de calendarios de turnos. Un plan de turnos contiene diferentes ciclos de turnos. Aquí se describe, p. ej., qué ciclos de turnos se repiten con qué periodicidad. P. ej., se pueden determinar las secuencias de los turnos de mañana y tarde y los turnos extraordinarios.

Symbol(s)

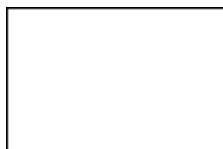

Plantilla de cuestionario

Definition

Describe la estructura de un cuestionario que puede utilizarse en ARIS Risk & Compliance Manager.

En ARIS Risk & Compliance Manager, un cuestionario se genera para todas las



plantillas de cuestionario en las que se ha activado el atributo 'Relevante para la exportación';.

Una plantilla de cuestionario puede tener varios capítulos. Un capítulo sólo puede aparecer en una única plantilla de cuestionario. No es posible utilizar un capítulo en varias plantillas de cuestionario.

Symbol(s)



Policy

Definition

Ningún texto de ayuda disponible para este tipo de objeto.

Symbol(s)



Portador de información

Definition

Un portador de información es un medio de almacenamiento de información. Esto pueden realizarse en forma de fichas, formularios o archivos.

Symbol(s)





--	--

--	--

--	--

--	--

--	--



--	--

--

--	--



	
	
	
	
	
	
	
	
	
	
	







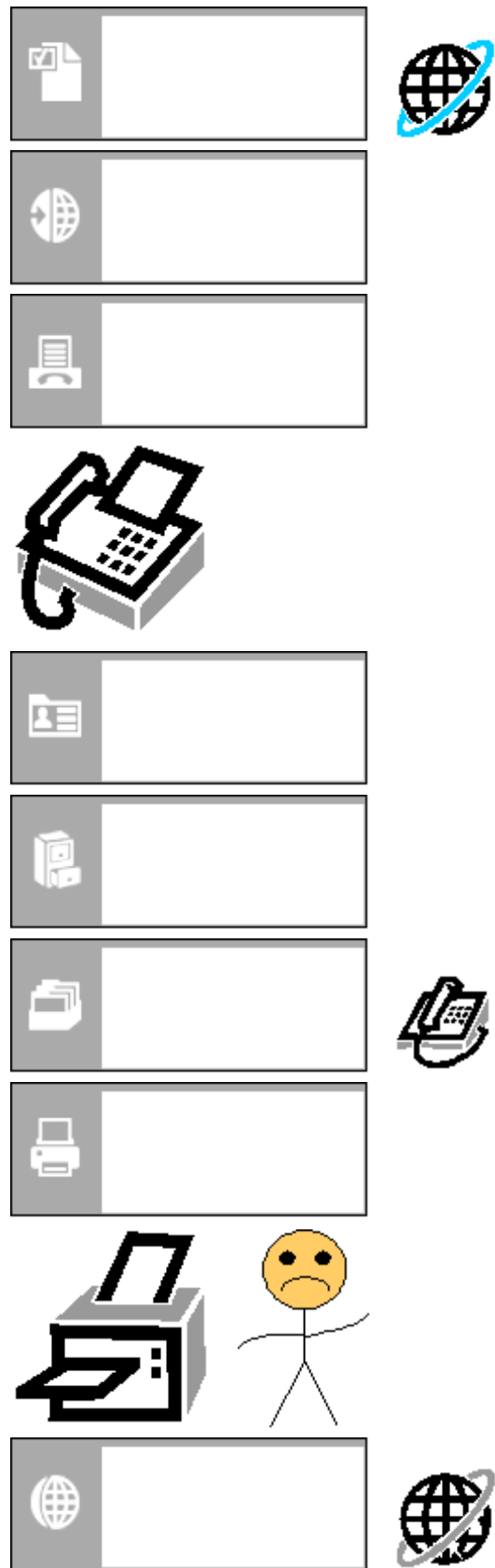

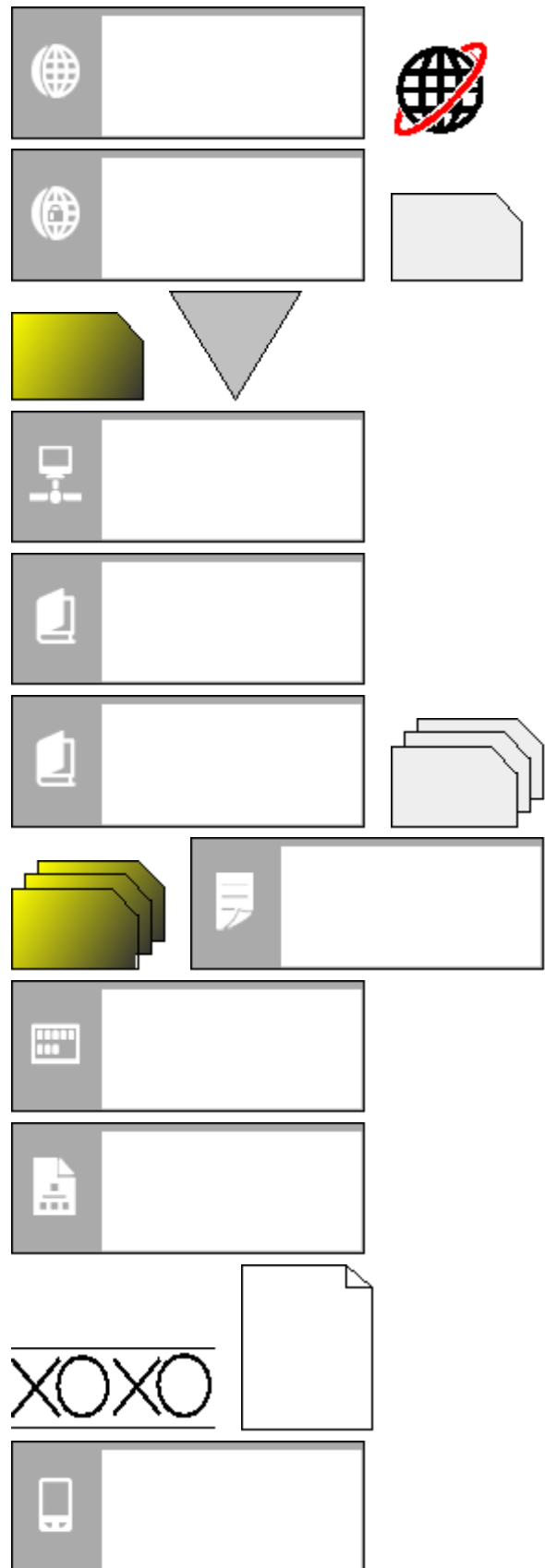

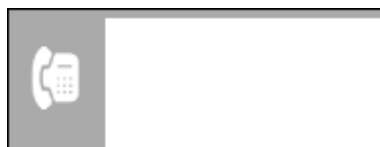
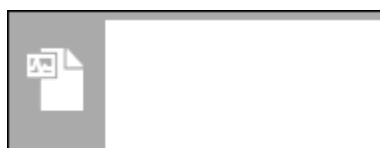
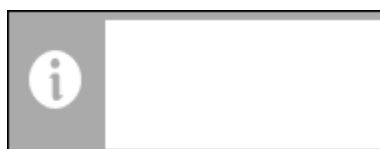
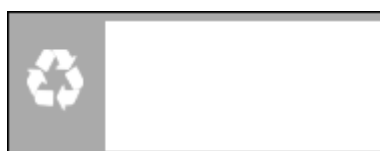
Posible respuesta

Definition

Describe una posible respuesta a una pregunta en un juego de respuestas. Una respuesta posible puede ser asignada a distintos juegos de respuestas.

Symbol(s)

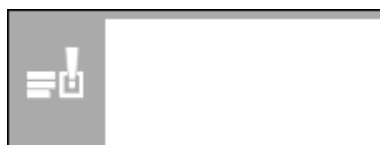



Potencial de mejora

Definition

Describe puntos débiles del proceso o sectores a examinar más detalladamente en el transcurso de la administración del cambio para así identificar medidas para la optimización del proceso.

Symbol(s)

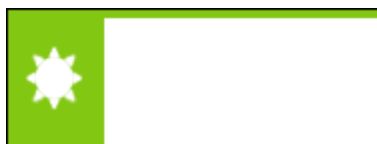
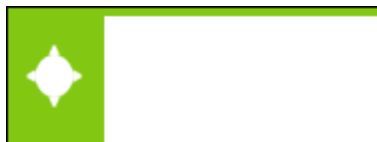

Pregunta

Definition

Forma parte de un capítulo. Es posible utilizar una pregunta en distintos capítulos. Una pregunta también puede ser utilizada en distintas plantillas de cuestionario.

Symbol(s)



Prestación/Producto

Definition

La prestación se efectúa en el curso de un proceso de valor añadido. Es el resultado de una acción humana o de una operación técnica. Una prestación puede ser un servicio o un producto. Estos productos pueden corresponder con un tipo de material, un tipo de medio de producción, un tipo de medio auxiliar técnico o con un tipo de empaquetamiento. El hecho desencadenador de una prestación es siempre la necesidad o exigencia de una unidad organizativa o de un cliente.



Symbol(s)

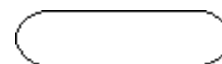
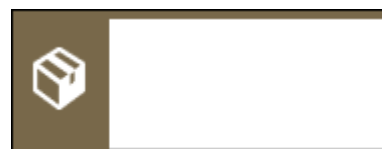
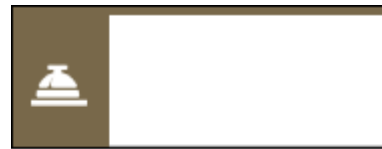



Proceso principal

Definition

El proceso principal representa la función principal en los árboles de función a los cuales están asignados los procesos (funciones de los procesos de escenario).

Symbol(s)



Process

Definition

Un proceso es una función que transforma valores de datos. El resultado de un proceso depende de la conducta de todo el sistema.

Symbol(s)

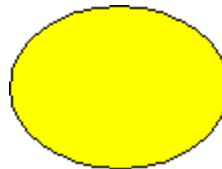

Profile

Definition

Mediante la puesta a disposición de los estereotipos correspondientes, un perfil define una o varias ampliaciones temáticas del metamodelo que además están relacionadas entre sí.

Symbol(s)

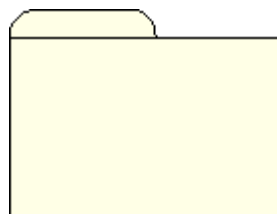

Propiedad UML2

Definition

A Property is a StructuralFeature. A Property related by ownedAttribute to a Classifier (other than an association) represents an attribute and might also represent an



association end. It relates an instance of the Classifier to a value or set of values of the type of the attribute. A Property related by memberEnd to an Association represents an end of the Association. The type of the Property is the type of the end of the Association. A Property has the capability of being a DeploymentTarget in a Deployment relationship. This enables modeling the deployment to hierarchical nodes that have Properties functioning as internal parts. Property specializes ParameterableElement to specify that a Property can be exposed as a formal template parameter, and provided as an actual parameter in a binding of a template.

Symbol(s)

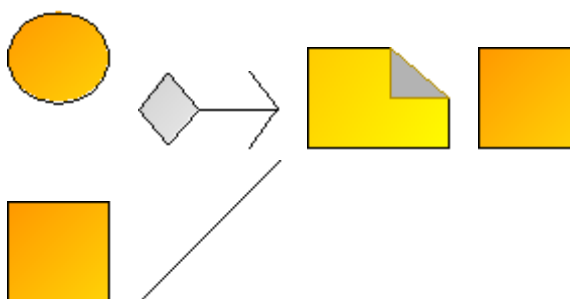

Protocolo de seguridad

Definition

Representa un protocolo asimétrico (procedimiento llave public/private). Los protocolos asimétricos son protocolos que se utilizan para ejecutar transacciones en Internet con la máxima seguridad (datos o dinero). Operan con dos tipos de llaves, una pública (public) y una que sólo puede ser descifrada por el destinatario (private).

Symbol(s)





Puerto

Definition

Ningún texto de ayuda disponible para este tipo de objeto.

Symbol(s)

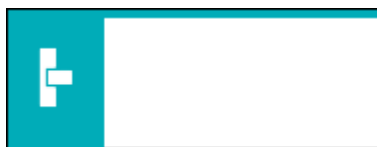

Puerto UML2

Definition

A Port is a property of an EncapsulatedClassifier that specifies a distinct interaction point between that EncapsulatedClassifier and its environment or between the (behavior of the) EncapsulatedClassifier and its internal parts. Ports are connected to Properties of the EncapsulatedClassifier by Connectors through which requests can be made to invoke BehavioralFeatures. A Port may specify the services an EncapsulatedClassifier provides (offers) to its environment as well as the services that an EncapsulatedClassifier expects (requires) of its environment. A Port may have an associated ProtocolStateMachine.

Symbol(s)

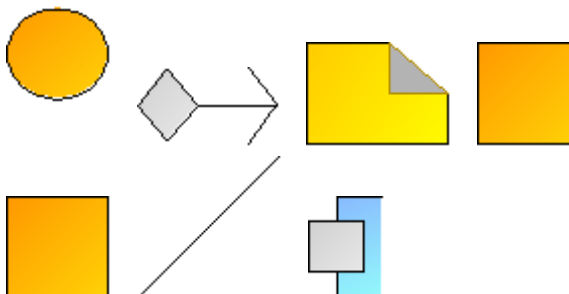

Puesto

Definition

La unidad organizativa menor identificable en una empresa es el puesto. A esta unidad organizativa se le asignan empleados (personas). En general, el poder directivo y



las responsabilidades de un puesto son definidas en las llamadas descripciones de puestos de trabajo.

Symbol(s)

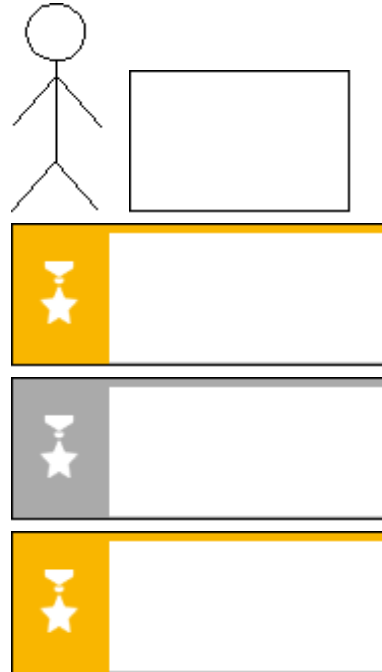

Punto de enlace UML2

Definition

A Gate is a MessageEnd which serves as a connection point for relating a Message which has a MessageEnd (sendEvent / receiveEvent) outside an InteractionFragment with another Message which has a MessageEnd (receiveEvent / sendEvent) inside that InteractionFragment.

Symbol(s)

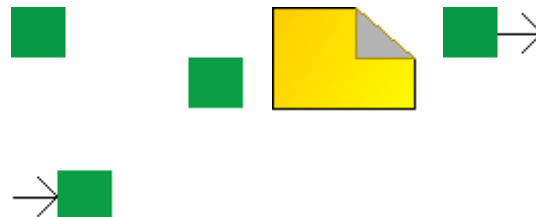

Punto de extensión UML2

Definition

An ExtensionPoint identifies a point in the behavior of a UseCase where that behavior can be extended by the behavior of some



other (extending) UseCase, as specified by an Extend relationship.

Symbol(s)



Página

Definition

El tipo de objeto Página pertenece al tipo de modelo Diagrama de pantalla. Una Pantalla puede presentar diferentes fichas. Éstas son designadas como 'páginas'.

Symbol(s)



Quick object

Definition

Apoya la modelación sin limitaciones metódicas en modelos del tipo Quick model.

Symbol(s)

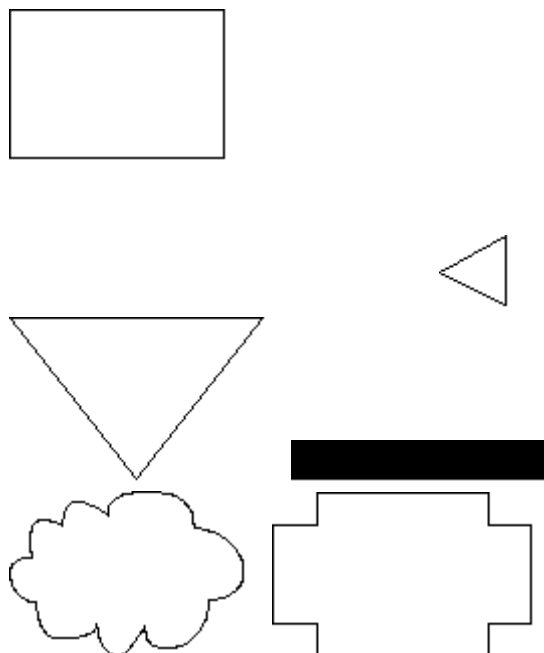

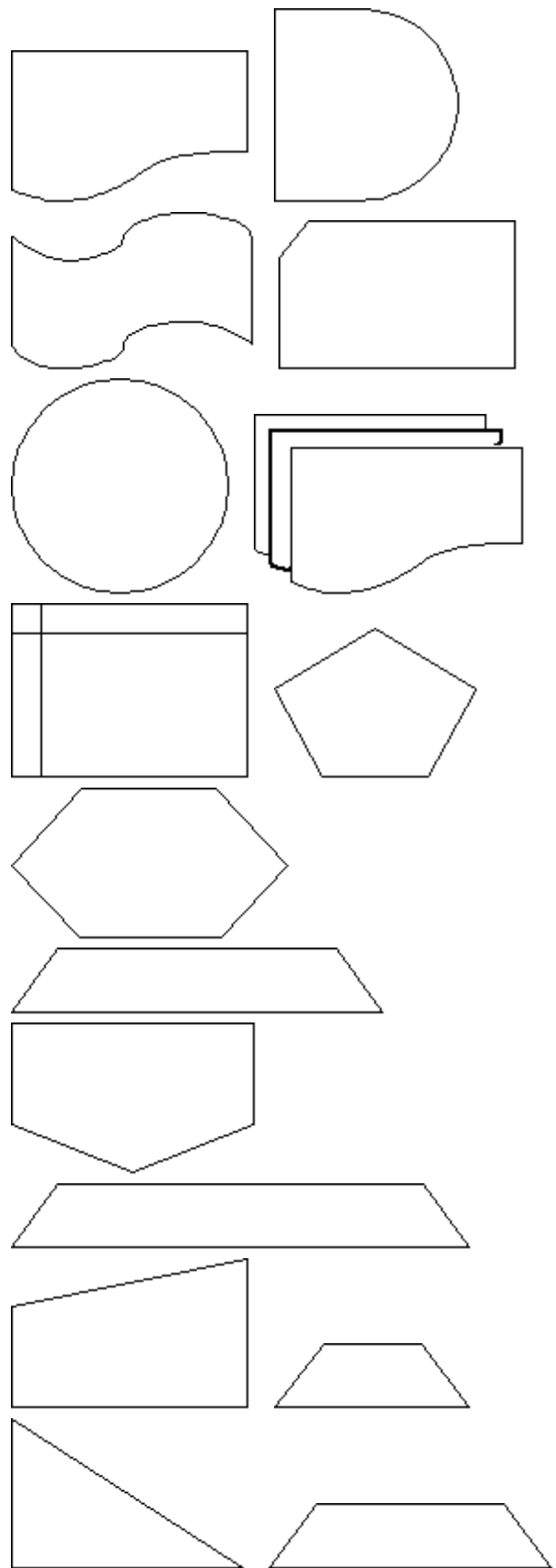

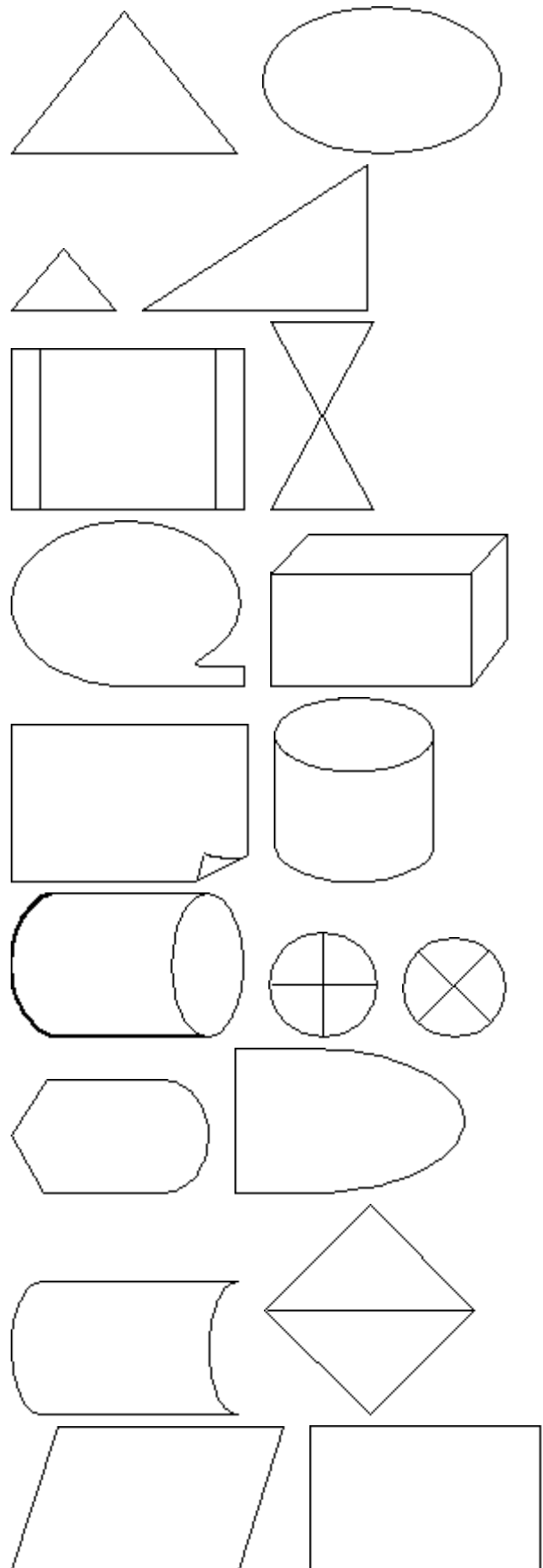

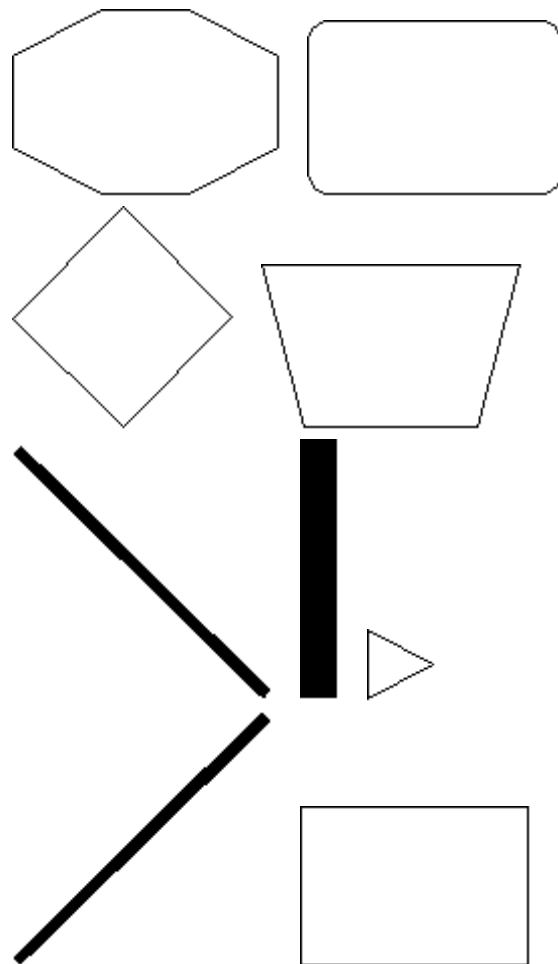

Ranura UML2

Definition

A Slot designates that an entity modeled by an InstanceSpecification has a value or values for a specific StructuralFeature.

Symbol(s)



Realización de componentes UML2

Definition

Realization is specialized to (optionally) define the Classifiers that realize the contract offered by a Component in terms of its provided and required Interfaces. The Component forms an abstraction from these



various Classifiers.

Symbol(s)

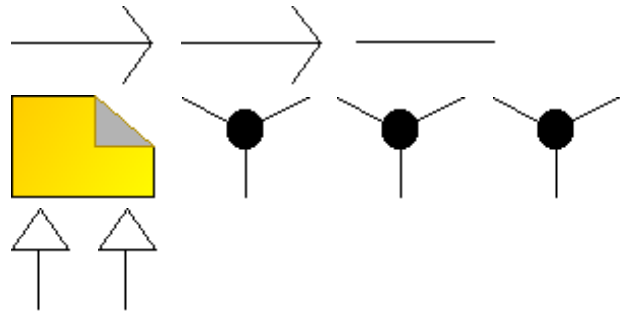

Realización de interfaz UML2

Definition

An InterfaceRealization is a specialized realization relationship between a BehavioedClassifier and an Interface. This relationship signifies that the realizing BehavioedClassifier conforms to the contract specified by the Interface.

Symbol(s)

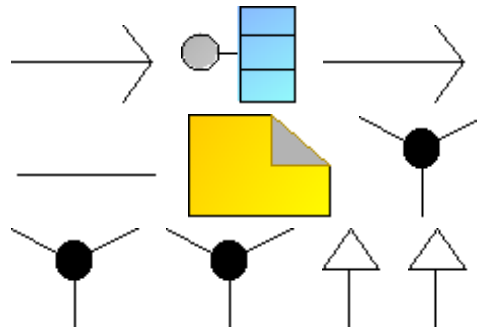

Realización UML2

Definition

Realization is a specialized Abstraction relationship between two sets of model Elements, one representing a specification (the supplier) and the other represents an implementation of the latter (the client). Realization can be used to model stepwise refinement, optimizations, transformations, templates, model synthesis, framework composition, etc.

Symbol(s)



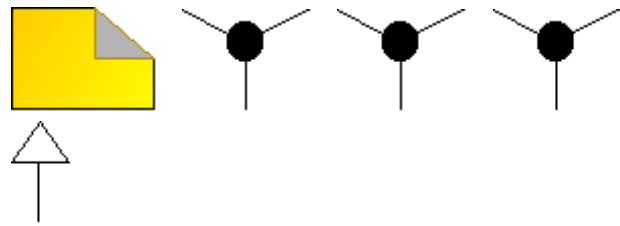

Reception

Definition

Describe la capacidad de un clasificador de captar y transformar una señal (signal) determinada. Receptions y operations son modeladas y representadas con el prefijo «signal».

Symbol(s)



Recibo UML2

Definition

A Reception is a declaration stating that a Classifier is prepared to react to the receipt of a Signal.

Symbol(s)



Recurso general

Definition

Un recurso general es un recurso que no puede definirse en detalle. No es preciso que se trate de una persona ni de un medio de producción. El recurso general sirve para ejecutar operaciones.

Symbol(s)



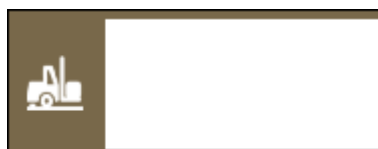

Red

Definition

Redes son ejemplares de tipos de red diferentes que están disponibles en una empresa como apoyo para tareas de tipo informático. Las redes pueden identificarse p. ej. asignando un emplazamiento unívoco o un número de inventario correspondiente.

Symbol(s)

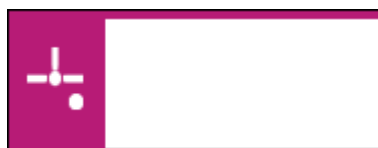

Referencia de punto de conexión UML2

Definition

A ConnectionPointReference represents a usage (as part of a submachine State) of an entry/exit point Pseudostate defined in the StateMachine referenced by the submachine State.

Symbol(s)

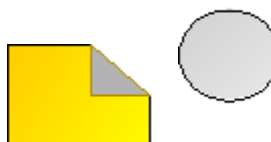



Registro

Definition

Un protocolo de red representa un tipo de comunicación y de intercambio de información estandarizados de sistemas de aplicación por medio de redes. Para cada tipo de red puede determinarse qué protocolos de red pueden utilizarse en cada caso.

Symbol(s)



Región de actividad interrumpible UML2

Definition

An InterruptibleActivityRegion is an ActivityGroup that supports the termination of tokens flowing in the portions of an activity within it.

Symbol(s)



Región de extensión UML2

Definition

An ExpansionRegion is a StructuredActivityR that executes its content multiple times corresponding to elements of input collection(s).

Symbol(s)





Región UML2

Definition

A Region is a top-level part of a StateMachine or a a composite State, that serves as a container for the Vertices and Transitions of the StateMachine. A StateMachine or composite State may contain multiple Regions representing behaviors that may occur in parallel.

Symbol(s)



Regla

Definition

Las reglas representan operadores de conexión que permiten determinar las uniones lógicas p. ej. entre eventos y funciones en cadenas de procesos.

Symbol(s)

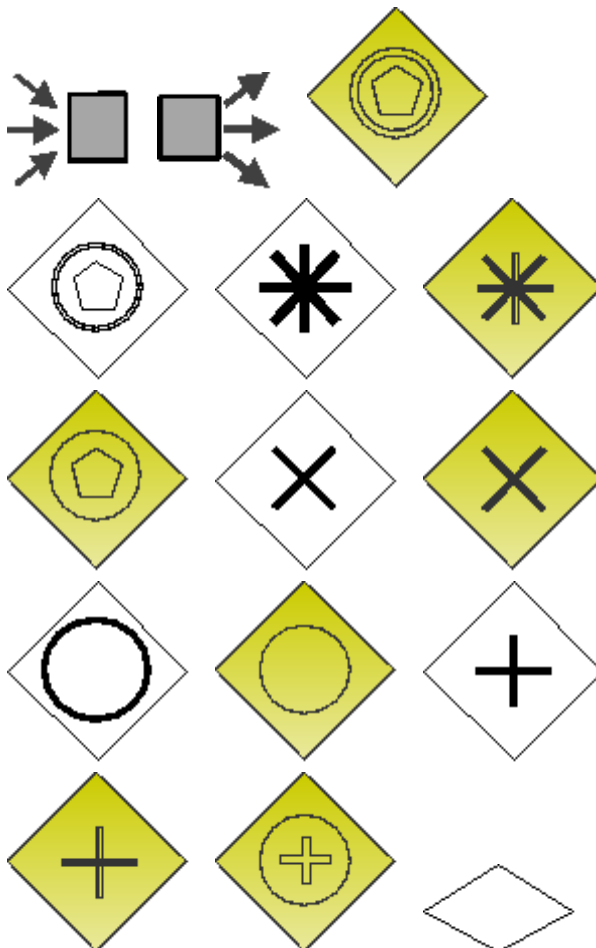

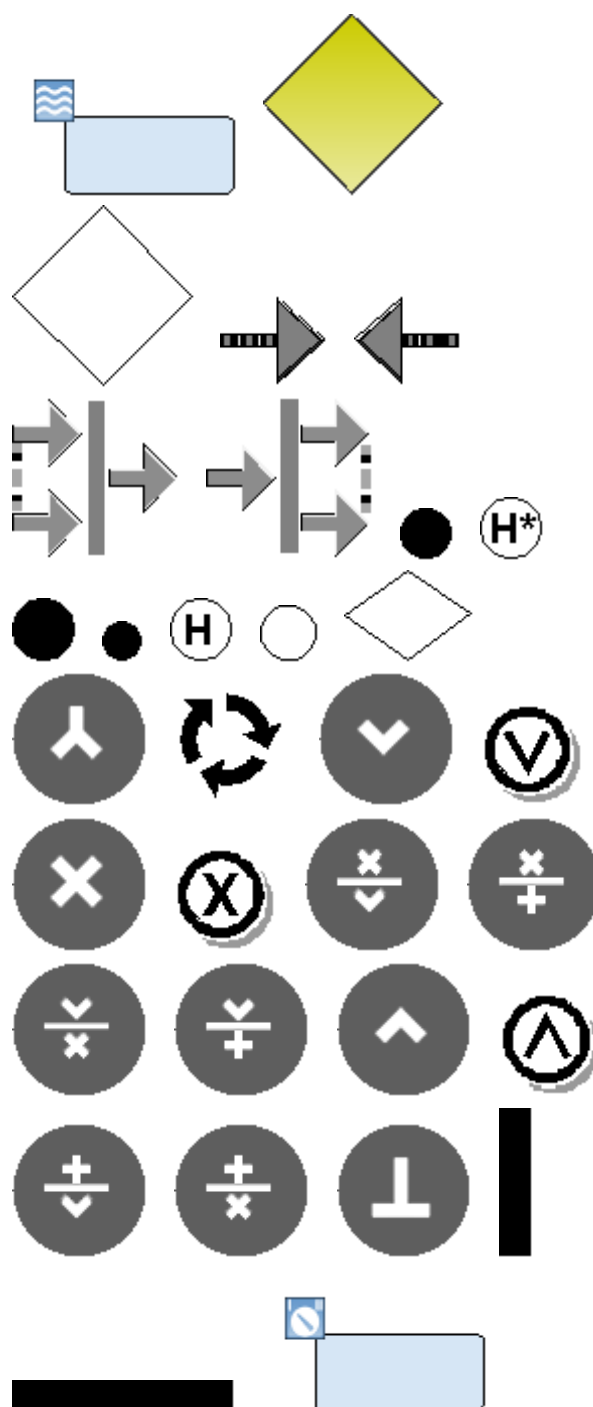

Regla de actividad

Definition

Las reglas de actividad describen condiciones (secundarias), directivas y métodos de procedimiento de una organización. Su implementación sirve para conseguir los objetivos de empresa y ser fiel a sus



estrategias y también para asegurar el cumplimiento de reglamentos (p. ej. legales) internos y externos. Las reglas de actividad se formulan en lenguaje natural. Para poder ejecutar y comprobar reglas de actividad en un motor de reglas (rule engine), éstas deben estar descritas formalmente, p. ej. con ayuda de un vocabulario claramente definido. Debido a esto a los objetos de reglas de actividad pueden asociárseles modelos que las describen en detalle.

Symbol(s)

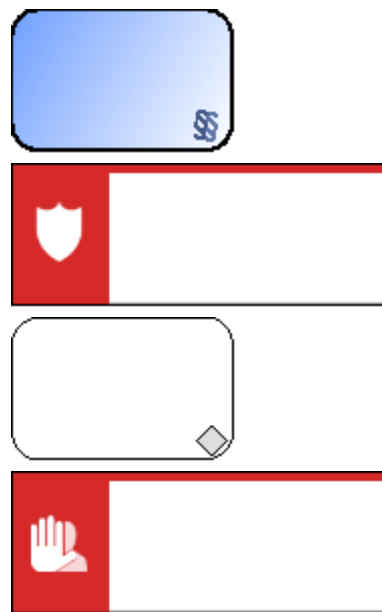

Relación

Definition

Una relación es un enlace lógico entre entidades. Relaciones similares pueden combinarse para formar tipos de relaciones.

Symbol(s)

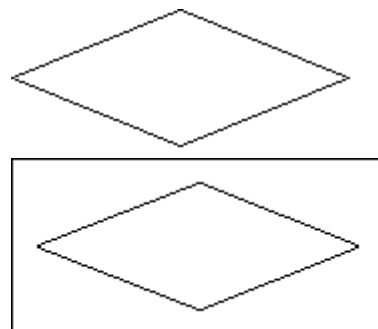



Relación de extensión UML2

Definition

A relationship from an extending UseCase to an extended UseCase that specifies how and when the behavior defined in the extending UseCase can be inserted into the behavior defined in the extended UseCase.

Symbol(s)



Relation

Definition

Una relación describe un tipo de entidad por medio de sus atributos. Se trata de un subconjunto de las combinaciones posibles de los ámbitos de valores de cada atributo.

Symbol(s)

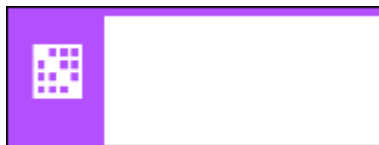

Requisito

Definition

Un requisito es una necesidad documentada de lo que un sistema de aplicación, producto o servicio determinados deberían ser o hacer. Los requisitos se utilizan normalmente para describir características, atributos, facultades y aspectos cualitativos en el contexto de la ingeniería software y de sistema. Ponen a disposición de los usuarios del sistema la utilidad y funcionalidad deseadas.

Symbol(s)



Restricción de la duración UML2

Definition

A DurationConstraint is a Constraint that



refers to a DurationInterval.

Symbol(s)

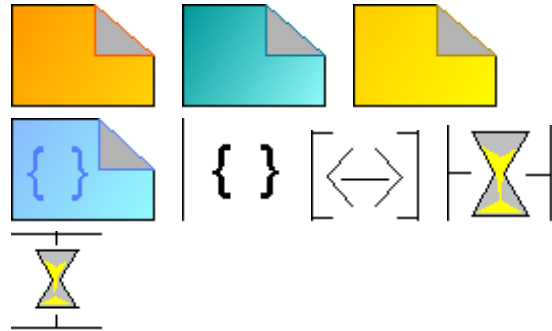

Restricción de la interacción UML2

Definition

An InteractionConstraint is a Boolean expression that guards an operand in a CombinedFragment.

Symbol(s)

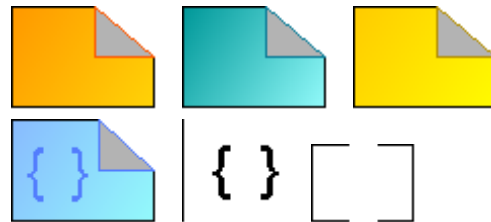

Restricción del intervalo UML2

Definition

An IntervalConstraint is a Constraint that is specified by an Interval.

Symbol(s)

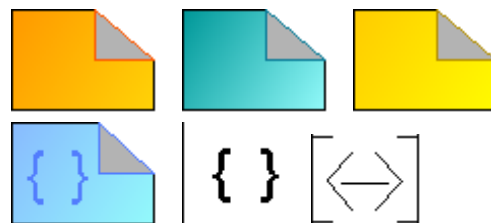

Restricción del tiempo UML2

Definition

A TimeConstraint is a Constraint that refers to a TimeInterval.

Symbol(s)



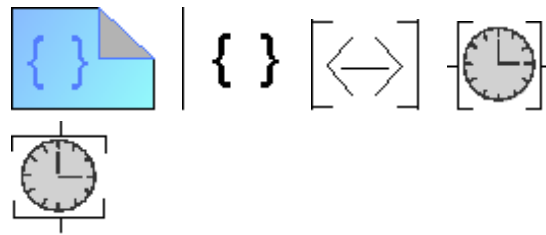

Restricción UML2

Definition

A Constraint is a condition or restriction expressed in natural language text or in a machine readable language for the purpose of declaring some of the semantics of an Element or set of Elements.

Symbol(s)

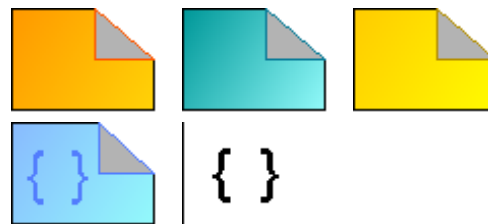

Risk

Definition

Un riesgo (risk) representa el peligro potencial de un proceso que no alcanza el objetivo deseado del proceso.

Symbol(s)

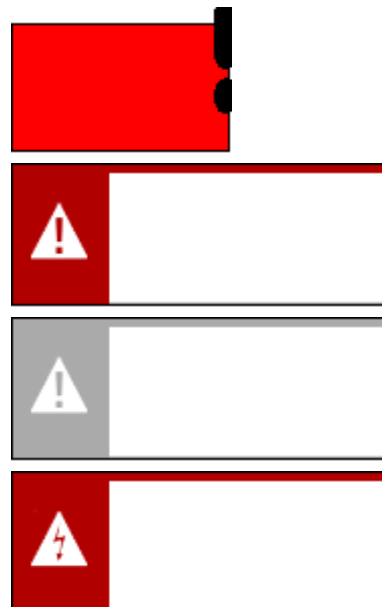



Rol

Definition

Un rol (tipo de empleado) representa la tipificación de personas individuales que presentan las mismas características. Estas características pueden referirse p. ej. a privilegios y responsabilidades similares. Jefes de área o de taller, por ejemplo, tienen que seguir reglas y atender a responsabilidades que son definidas una sola vez, en caso de que exista una tipificación correspondiente.

Symbol(s)

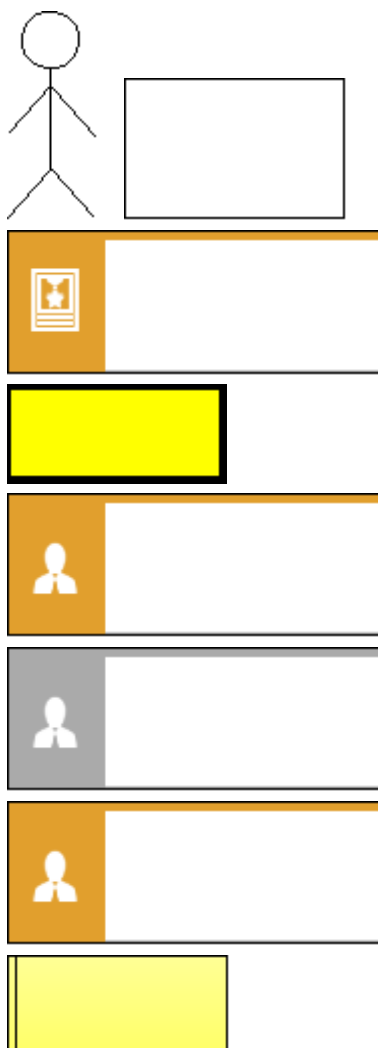

Ruta de comunicación UML2

Definition

A communication path is an association between two deployment targets, through

which they are able to exchange signals and messages.

Symbol(s)

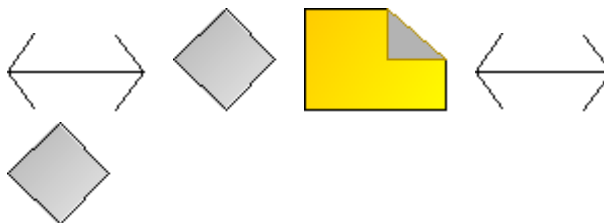

Sección

Definition

La superficie del diagrama de pantalla puede dividirse en zonas geográficas. Las filas resultantes son designadas como 'secciones'.

Symbol(s)

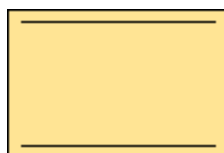

Sección limitada

Definition

Tipos de elemento asignados a una sección condicional pueden ser pegados facultativamente en la DTD. Para pegar estos tipos de elemento es imprescindible que el atributo Ignore de la sección condicional correspondiente esté desactivado.

Symbol(s)



Sector de actividad

Definition

Un sector de actividad es una parte del mercado de venta actual o potencial de la empresa.

Un sector de actividad se describe mediante el grupo de clientes cuyas necesidades son cubiertas en este segmento de mercado, y



también mediante el producto o la prestación de servicios que cubre tales necesidades. Dentro de un sector de actividad pueden desarrollarse ventajas independientes sobre la competencia.

Symbol(s)

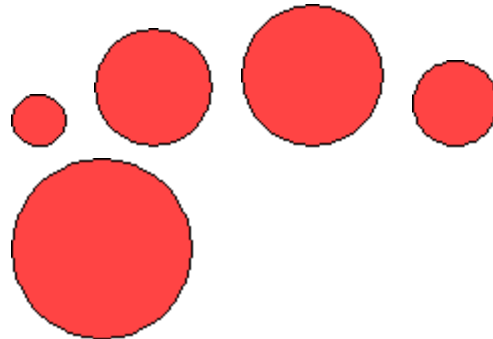

Separador

Definition

Ningún texto de ayuda disponible para este tipo de objeto.

Symbol(s)



Sequence

Definition

Los tipos de elemento asignados al tipo de elemento descrito mediante un conector de secuencia deberán señalarse en un orden predeterminado dentro del elemento. Este orden será mantenido en el atributo Sequence de las conexiones que van de los tipos de elemento al conector.

Symbol(s)



Seudoestado UML2

Definition

A Pseudostate is an abstraction that encompasses different types of transient Vertices in the StateMachine graph. A



StateMachine instance never comes to rest in a Pseudostate, instead, it will exit and enter the Pseudostate within a single run-to-completion step.

Symbol(s)

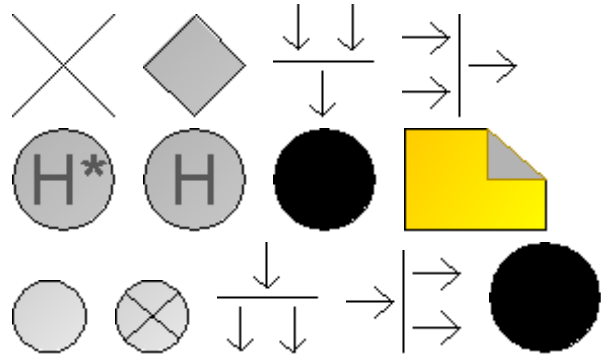

Señal UML2

Definition

A Signal is a specification of a kind of communication between objects in which a reaction is asynchronously triggered in the receiver without a reply.

Symbol(s)



SGBD

Definition

Un SGBD es un sistema de gestión de bases de datos.

Symbol(s)



Signal

Definition

Las señales (signals) son clasificadores que se intercambian entre instancias en forma de mensajes asíncronos. El receptor de una señal (signal) la edita con ayuda de una state machine.



Symbol(s)



Signatura de plantilla que se puede volver a definir UML2

Definition

A RedefinableTemplateSignature supports the addition of formal template parameters in a specialization of a template classifier.

Symbol(s)

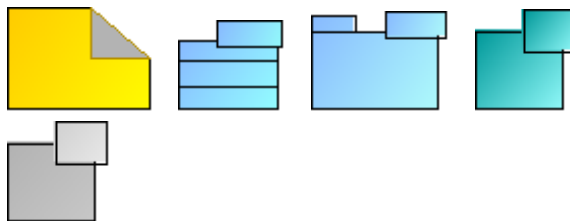

Signatura de plantilla UML2

Definition

A Template Signature bundles the set of formal TemplateParameters for a template.

Symbol(s)

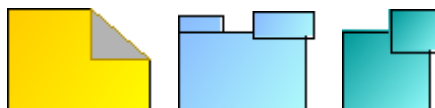

Sistema de aplicación

Definition

Un sistema de aplicación es un ejemplar único de un tipo de sistema de aplicación. Un único sistema de aplicación puede ser identificado p. ej. por su número de licencia. Una misma empresa puede tener varios sistemas de aplicación (licencias individuales) de un tipo de sistema de aplicación.

Symbol(s)

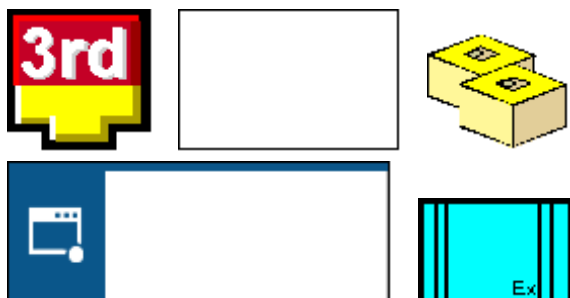

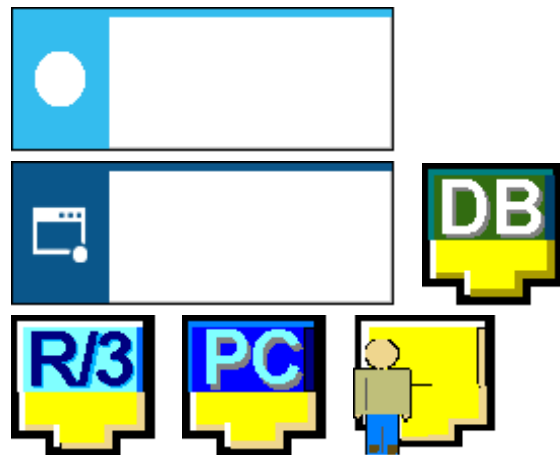

Sistema de transporte

Definition

Un sistema de transporte es un ejemplar único de un tipo de sistema de transporte. En general, éste puede identificarse por medio de un número de inventario o un número de activo fijo.

Symbol(s)

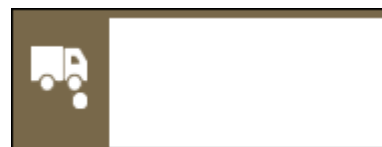

Sistema operativo

Definition

El tipo de objeto sistema operativo contribuye a la determinación de la base tecnológica de los tipos de sistema de aplicación y de los tipos de módulo. Es posible que varios tipos de objeto de esta clase estén relacionados con un tipo de sistema de aplicación. P. ej. un sistema de aplicación puede funcionar tanto con un sistema operativo Windows XP como con Windows 7.

Symbol(s)





Socket

Definition

Un socket corresponde al IS service, es decir describe una interfaz que un elemento IT pone a la disposición de otro elemento IT para permitirle acceder a sus datos y métodos de modificación.

Symbol(s)



Spin box

Definition

Un cuadro de número es un elemento de máscara utilizado en combinación con un Cuadro de texto en el que se puede introducir un valor sacado de una lista de valores discretos y ordenados. La pertenencia de texto y cuadro de número es controlada por el atributo Índice de ficha. El usuario puede introducir el valor deseado directamente en el cuadro de texto, o bien elevar progresivamente el valor numérico con ayuda de las teclas de dirección del cuadro de número, o bien examinar cíclicamente una lista de valores predeterminados. Si la lista es examinada de abajo a arriba y de esta forma se alcanza el último valor, tras hacer clic nuevamente en la flecha hacia arriba se volverá a mostrar el valor inicial. De la misma forma, al examinar la lista y con ayuda de la flecha hacia abajo se cambia del primer valor al último.

Symbol(s)



State

Definition

Un estado es un grupo de cantidades de



valores. El estado describe la reacción de un objeto a eventos aparecidos.

Symbol(s)

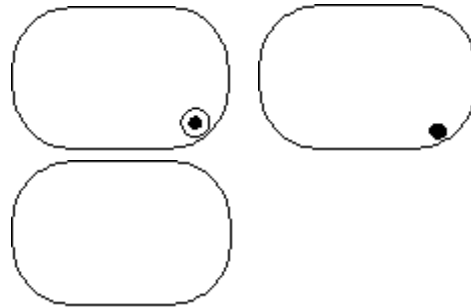

State machine

Definition

Representa una state machine. Éste describe siempre el comportamiento global posible de un elemento de modelo. Un diagrama de estado muestra siempre una única state machine.

Symbol(s)



Stereotype

Definition

Añade a una metaclassa existente una serie de propiedades determinadas por definiciones de etiqueta o tag definitions.

Symbol(s)



Strategy

Definition

La estrategia es el comportamiento básico a largo plazo (combinación de medidas) de la empresa y departamentos relevantes con respecto a su entorno y para la realización de los objetivos a largo plazo.

Symbol(s)



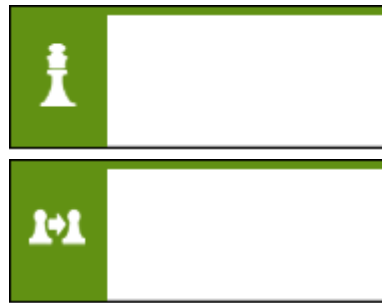

Subsystem

Definition

Representa un agrupamiento de elementos de modelo que forman una unidad de comportamiento de un sistema físico.

Symbol(s)

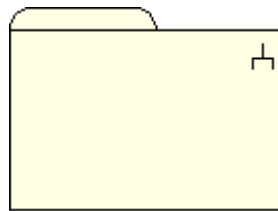

Subsystem instance

Definition

Representa la instancia de un Subsystem

Symbol(s)

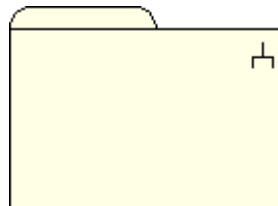

Suposición

Definition

Se trata de una aceptación de hechos susceptibles de ocurrir que debido a restricciones externas no han podido hasta ahora validarse en su totalidad. Por ejemplo puede suponerse que una aplicación existente cumple con un número determinado de requisitos funcionales a pesar de que estos requisitos no han sido validados todavía (o no todos).



Symbol(s)



Survey task

Definition

Se utiliza para asignar una encuesta a un caso de test. Una tarea de encuesta enlazada a una plantilla de cuestionario relevante para la exportación y asignada a una definición de test es importada a ARIS Risk & Compliance Manager y se muestra en la ficha 'Asignaciones'.

Symbol(s)



Sustitución de parámetro de plantilla UML2

Definition

A TemplateParameterSubstitution relates the actual parameter to a formal TemplateParameter as part of a template binding.

Symbol(s)



Sustitución UML2

Definition

A substitution is a relationship between two classifiers signifies that the substituting classifier complies with the contract specified by the contract classifier. This implies that instances of the substituting classifier are runtime substitutable where instances of the contract classifier are expected.

Symbol(s)



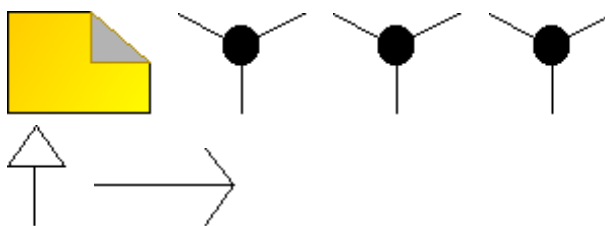

System

Definition

Una combinación coherente de objetos físicos, energía e información con un objetivo determinado.

Symbol(s)

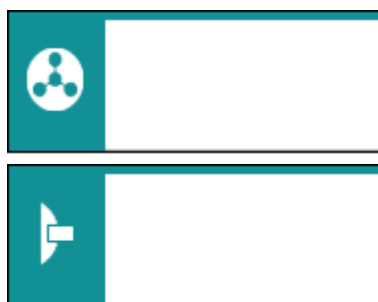

Tabla

Definition

La estructura lógica de sistemas de bases de datos puede describirse por medio de tablas y de las casillas pertenecientes a las tablas. Una tabla representa la tipificación de todas las tablas (ejemplares) que tienen exactamente la misma estructura lógica.

Symbol(s)



Tabla de pantalla

Definition

Con ayuda de una tabla de pantalla pueden representarse en una máscara de pantalla atributos polivalente dependientes

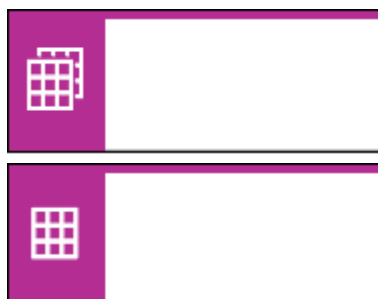

funcionalmente de un tipo de objeto complejo. Esta tabla de pantalla puede ser utilizada por ejemplo, si dentro de su clientela fija tiene clientes con más de una dirección (p. ej. para las distintas sucursales). Esto significa que los atributos País, Código postal, Localidad, Calle y N° son polivalentes y dependientes funcionalmente del atributo clave N° de cliente.

Ya que una tabla puede contener varias páginas (p. ej. un libro de Microsoft Excel), el tipo de conexión se divide en está disponible entre tabla de pantalla y página en el diagrama de pantalla.

Una página en una tabla de pantalla no puede dividirse con ayuda de los tipos de objeto Sección y Columna. A una página en una tabla de pantalla sólo pueden asignársele atributos TOC; éstos son transformados en columnas en la página de tabla.

Symbol(s)

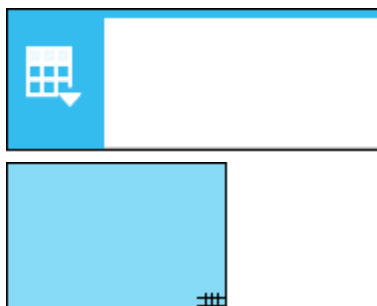

Tablas (ejemplar)

Definition

Una tabla (ejemplar) es un ejemplar único de una tabla. Tablas y casillas definen la estructura lógica de un sistema de bases de datos. En una empresa pueden, así pues, existir varios ejemplares de las tablas y casillas definidas lógicamente y con exactamente la misma estructura.



Symbol(s)



Tag definition

Definition

Define las propiedades de un estereotipo o Stereotype. Los elementos de modelo enlazados con dicho estereotipo pueden incluir más información en forma de valores etiquetados o Tagged values.

Symbol(s)



Tagged value

Definition

Permite a un elemento de modelo incluir información adicional.

Symbol(s)

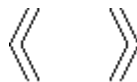

Tarea

Definition

Una tarea es una función que se produce en una instancia de proceso determinada. A ésta pueden asignársele tiempos de inicio y de finalización inequívocos así como otros atributos necesarios.

Symbol(s)

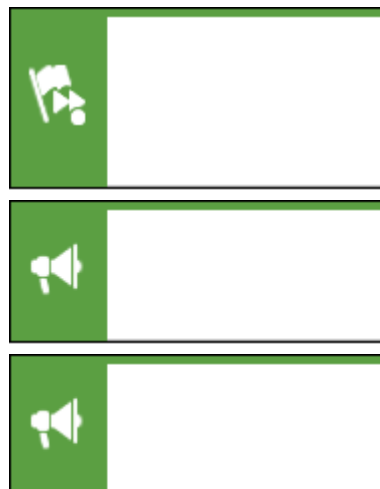

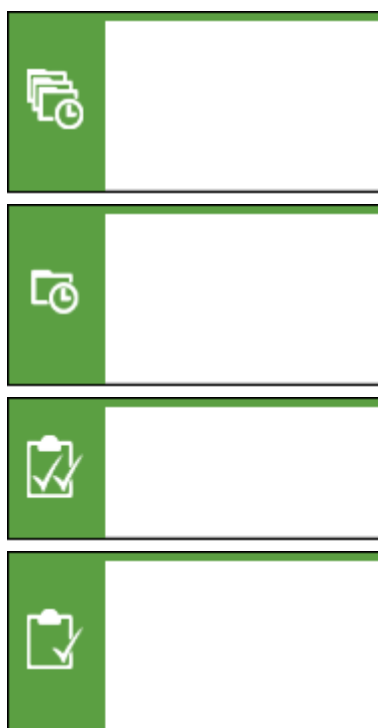

Terminal de entrada de acción UML2

Definition

An ActionInputPin is a kind of InputPin that executes an Action to determine the values to input to another Action.

Symbol(s)



Terminal de entrada UML2

Definition

An InputPin is a Pin that holds input values to be consumed by an Action.

Symbol(s)



Terminal de salida UML2

Definition

An OutputPin is a Pin that holds output values produced by an Action.



Symbol(s)



Terminal de valor UML2

Definition

A ValuePin is an InputPin that provides a value by evaluating a ValueSpecification.

Symbol(s)



Texto

Definition

El tipo de objeto texto contiene aclaraciones en forma de texto estático en la máscara de pantalla actual. El nombre del objeto debe ser de tal forma que se reconozca el la naturaleza del texto. El texto a mostrar es mantenido en el atributo nombre entero.

Symbol(s)

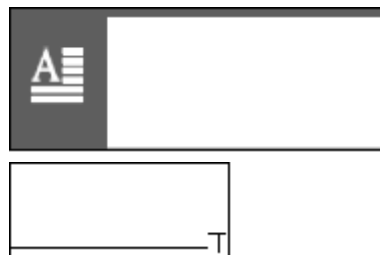

Tipo de atributo

Definition

Describe una característica del elemento descrito y da el tipo de datos y el valor estándar del valor de atributo.

Symbol(s)



Tipo de atributo de enumeración

Definition

Describe una característica del elemento descrito en la que se indican los valores de



atributo posibles.

Symbol(s)



Tipo de componente de hardware

Definition

Un tipo de componente de hardware representa la tipificación de componentes de hardware individuales que tienen exactamente las mismas propiedades tecnológicas.

Symbol(s)

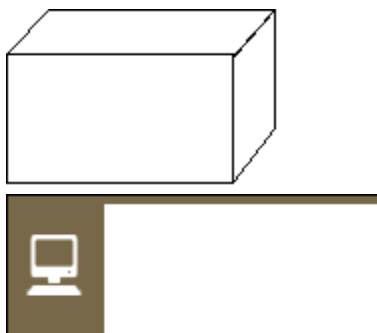

Tipo de conexión de red

Definition

Un tipo de conexión de red representa la tipificación de conexiones de red individuales que tienen exactamente las mismas propiedades tecnológicas.

Symbol(s)

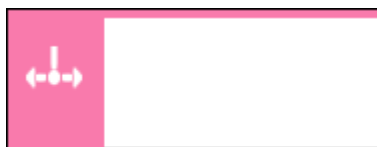

Tipo de datos UML2

Definition

A DataType is a type whose instances are identified only by their value.

Symbol(s)





Tipo de elemento

Definition

Describe la estructura de un elemento que puede aparecer en un documento XML.

Symbol(s)

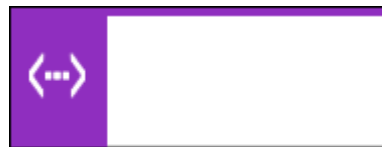

Tipo de empaquetamiento

Definition

Un tipo de empaquetamiento representa la tipificación de empaquetamientos individuales que tienen exactamente las mismas características (p. ej. las características de materiales).

Symbol(s)

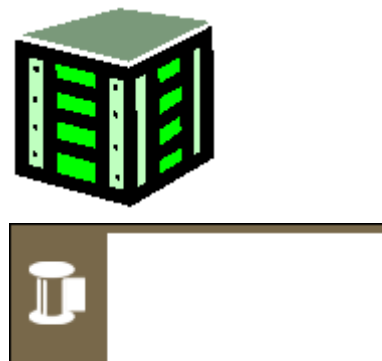

Tipo de entidad

Definition

Si se agrupan Entidades similares en cantidades, se habla de tipos de entidad, cuyas ocurrencias individuales son las entidades reales. Las entidades son similares si pueden ser descritas por los mismos atributos.

Symbol(s)

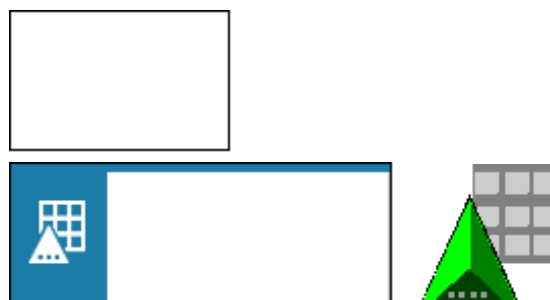

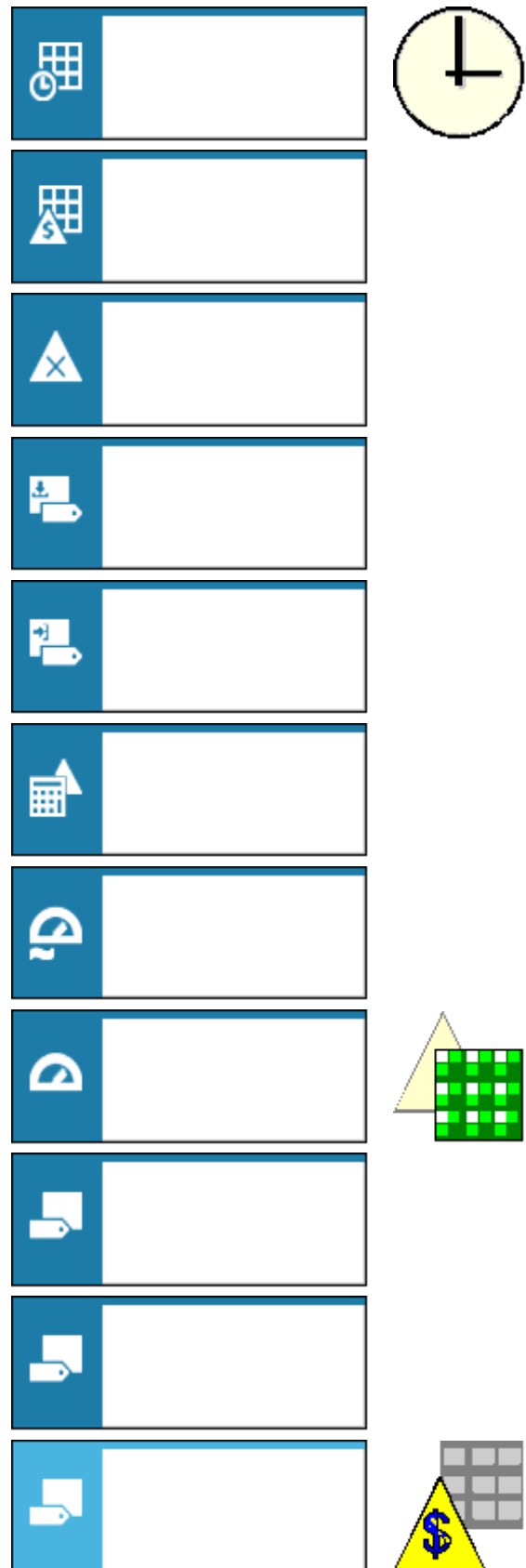



Tipo de equipo de almacén

Definition

Un tipo de equipo de almacén representa la tipificación de equipos de almacén individuales que tienen exactamente las mismas propiedades tecnológicas.

Symbol(s)

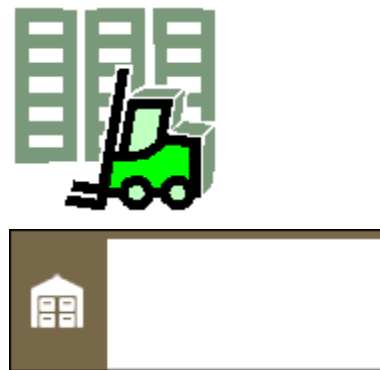

Tipo de función informática

Definition

En el sentido de una transacción, tipos de funciones informáticas son las unidades más pequeñas de un tipo de módulo. Estos se realizan por medio de módulos de programa y necesitan ser ejecutados completamente para el tratamiento de una operación individual. Un tipo de función informática representa la tipificación de funciones informáticas individuales que tienen exactamente las mismas propiedades tecnológicas.

Symbol(s)



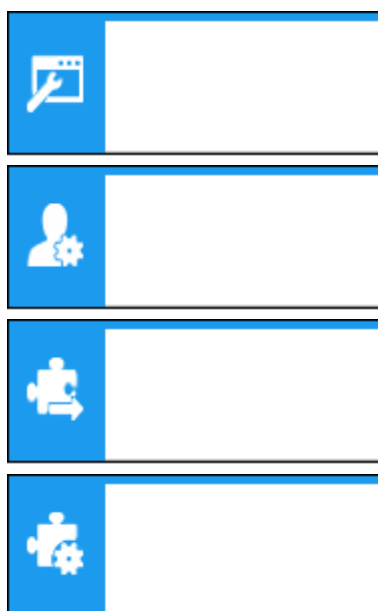

Tipo de generalización

Definition

Durante el proceso de generalización, la similitud entre objetos (entidades) es reconocida. Estos objetos son combinados para formar entonces un tipo de objeto superior.

Symbol(s)

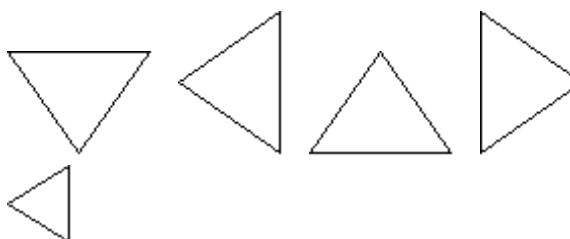

Tipo de interfaz de usuario

Definition

Un tipo de interfaz de usuario representa la tipificación de interfaces de usuario individuales que tienen similitudes para criterios determinados. Los Tipos de sistema de aplicación se realizan utilizando determinados tipos de interfaz de usuario. Los tipos de interfaz de usuario son identificados normalmente por su denominación y por el número de versión correspondiente.



Symbol(s)



Tipo de material

Definition

Un tipo de material representa la tipificación de materiales individuales que presentan exactamente las mismas propiedades materiales.

Symbol(s)

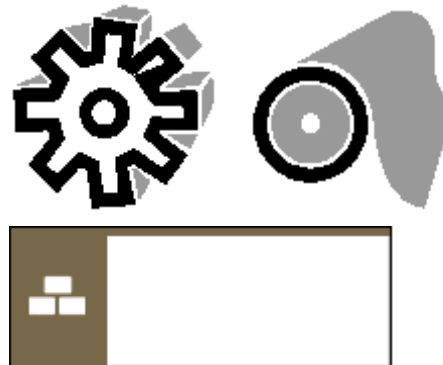

Tipo de medio auxiliar técnico

Definition

Un tipo de medio auxiliar técnico representa la tipificación de medios auxiliares técnicos individuales que tienen exactamente las mismas propiedades tecnológicas.

Symbol(s)



Tipo de medio de producción

Definition

Un tipo de medio de producción representa la tipificación de medios de producción



individuales que tienen exactamente las mismas propiedades tecnológicas.

Symbol(s)

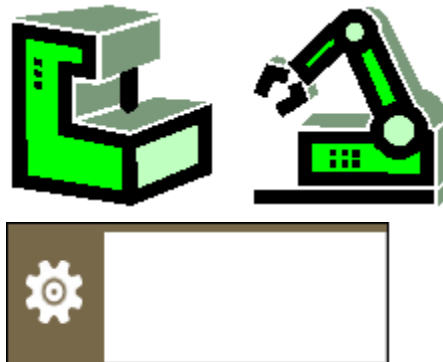

Tipo de mensaje

Definition

Un tipo de mensaje clasifica los mensajes que fluyen entre los sistemas distribuidos según los datos y procesos involucrados.

Symbol(s)



Tipo de módulo

Definition

Un tipo de módulo representa una parte de un tipo de sistema de aplicación que puede ejecutarse por sí mismo. Un tipo de módulo representa la tipificación de módulos individuales que tienen exactamente las mismas propiedades tecnológicas.

Symbol(s)

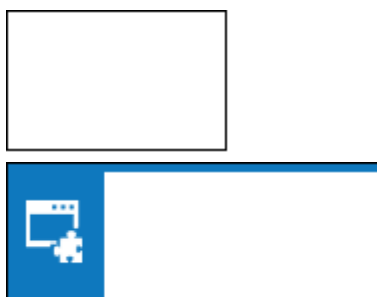



Tipo de módulo de programa

Definition

Un tipo de módulo de programa resulta de la tipificación de módulos de programa individuales que tienen exactamente las mismas propiedades tecnológicas.

Symbol(s)



Tipo de nodo de red

Definition

Un tipo de nodo de red representa la tipificación de nodos de red individuales que tienen exactamente las mismas propiedades tecnológicas.

Symbol(s)

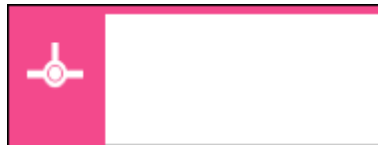

Tipo de objeto complejo

Definition

Un tipo de objeto complejo ofrece una vista a diversos objetos de información (tipos de entidad y de relación). Generalmente un objeto complejo abarca por lo menos tres objetos de información. Cada tipo de objeto complejo debería asociarse a un modelo del tipo MREe en el que se describa la estructura de datos.

Symbol(s)

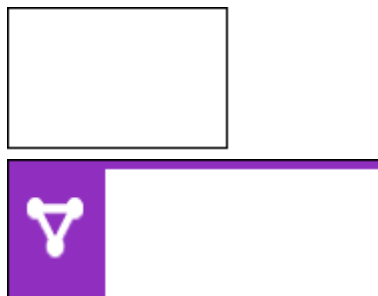



Tipo de objeto filtro

Definition

Un tipo de objeto filtro es un criterio de división dentro del modelo de distribución que da el criterio para un tipo de función según el cual, en un mismo sistema, pueden aparecer varios tipos de objeto filtro.

Symbol(s)



Tipo de red

Definition

Un tipo de red representa la tipificación de redes individuales (redes de sistemas de información) que tienen exactamente las mismas propiedades tecnológicas.

Symbol(s)



Tipo de relación

Definition

Una Relación es un enlace lógico entre Entidades. Cuando las relaciones similares se resumen en conjuntos, se denominarán tipos de relación.

Las relaciones son similares cuando pueden ser descritas por los mismos atributos.

Symbol(s)

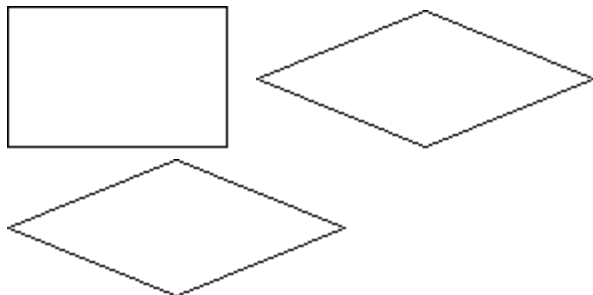

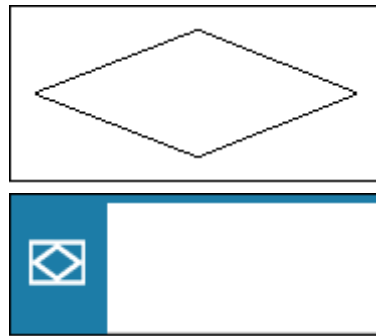

Tipo de servicio

Definition

Los tipos de servicio, llamados antes Clústers, permiten estructurar funcionalmente un sistema de información en unidades o bloques independientes. Cada tipo de servicio se caracteriza por ser Propietario de los datos que utiliza y de los métodos de modificación correspondientes. Otros tipos de servicio sólo podrán acceder a estos datos y métodos de modificación si lo hacen por medio de llamadas a servicios del Tipo de servicio propietario.

En un mismo tipo de servicio se utilizan datos similares y se ejecutan actividades y funciones empresariales iguales.

Symbol(s)



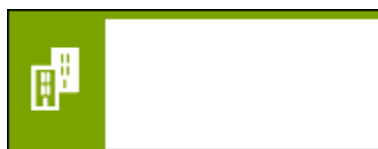

Tipo de SGBD

Definition

Un tipo de SGBD representa la tipificación de sistemas de gestión de bases de datos (SGBD) individuales que tienen exactamente las mismas propiedades tecnológicas. Los diferentes tipos de SGBD son identificados normalmente por su denominación y por el número de versión correspondiente.

Symbol(s)



Tipo de sistema de aplicación

Definition

Un tipo de sistema de aplicación representa la tipificación de sistemas de aplicación individuales que tienen exactamente las mismas propiedades tecnológicas.

Symbol(s)

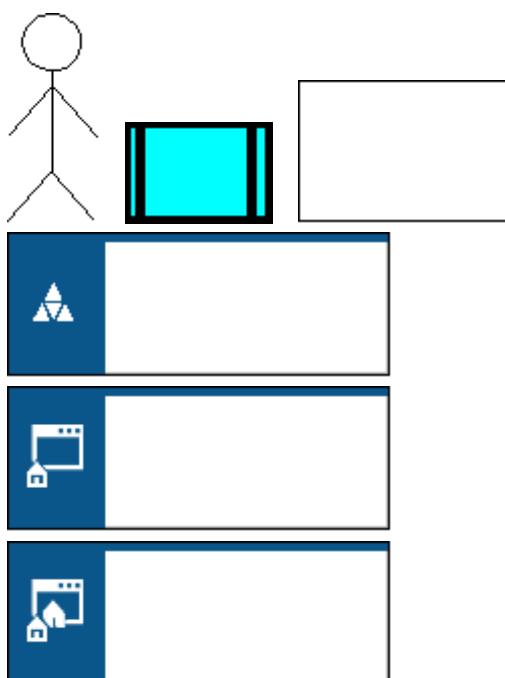

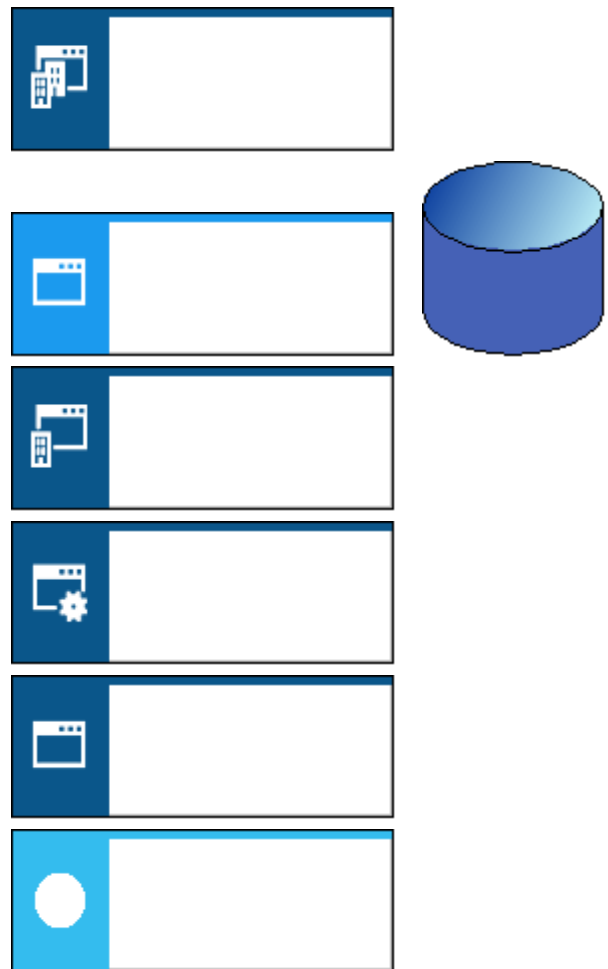

Tipo de sistema de transporte

Definition

Un tipo de sistema de transporte representa la tipificación de sistemas de transporte individuales que tienen exactamente las mismas propiedades tecnológicas.

Symbol(s)



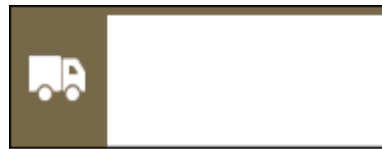

Tipo de sistema operativo

Definition

Un tipo de sistema operativo representa la tipificación de sistemas operativos individuales que tienen exactamente las mismas propiedades tecnológicas. Los diferentes tipos de sistema operativo son identificados normalmente por su denominación y por el número de versión correspondiente.

Symbol(s)



Tipo de unidad organizativa

Definition

Un tipo de unidad organizativa representa la tipificación de unidades organizativas individuales que presentan las mismas características. Estas características pueden referirse p. ej. a privilegios y responsabilidades similares. Por ejemplo, todos los departamentos y subdepartamentos de una empresa tienen que someterse a relaciones y a reglas que son definidas una sola vez, en caso de que exista una tipificación correspondiente.

Symbol(s)

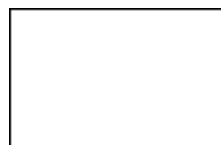

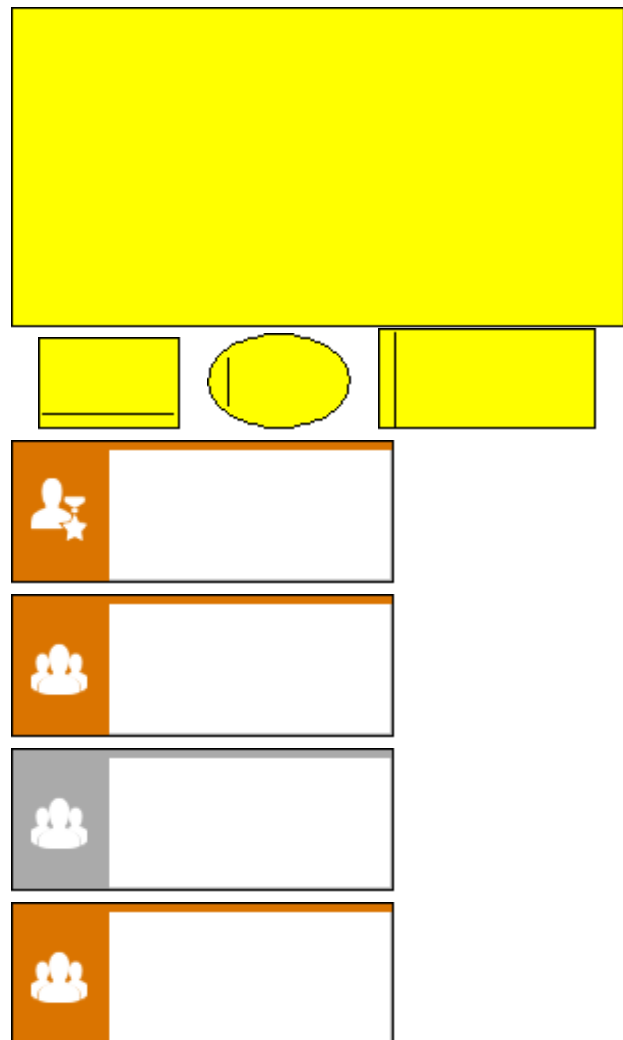

Tipo de unidad organizativa de sistema

Definition

Un tipo de unidad organizativa de sistema representa la tipificación de Unidades organizativas de sistema individuales que presentan las mismas características. Estas características pueden referirse p. ej. a privilegios similares en el sistema de aplicación correspondiente.

Symbol(s)

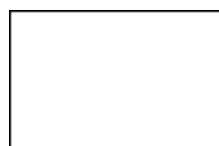



Tipo de valor UML2 'Booleano'

Definition

A LiteralBoolean is a specification of a Boolean value.

Symbol(s)



Tipo de valor UML2 'CERO'

Definition

A LiteralNull specifies the lack of a value.

Symbol(s)



Tipo de valor UML2 'Entero'

Definition

A LiteralInteger is a specification of an Integer value.

Symbol(s)



Tipo de valor UML2 'Ilimitado natural'

Definition

A LiteralUnlimitedNatural is a specification of an UnlimitedNatural number.

Symbol(s)





Tipo de valor UML2 'Real'

Definition

A LiteralReal is a specification of a Real value.

Symbol(s)



Tipo de valor UML2 'Serie de caracteres'

Definition

A LiteralString is a specification of a String value.

Symbol(s)



Tipo sencillo UML2

Definition

A PrimitiveType defines a predefined DataType, without any substructure. A PrimitiveType may have an algebra and operations defined outside of UML, for example, mathematically.

Symbol(s)



Transición de protocolo UML2

Definition

A ProtocolTransition specifies a legal Transition for an Operation. Transitions of ProtocolStateMachines have the following information: a pre-condition (guard), a Trigger, and a post-condition. Every ProtocolTransition is associated with at most one BehavioralFeature belonging to the context Classifier of the ProtocolStateMachine.

Symbol(s)





Transición UML2

Definition

A Transition represents an arc between exactly one source Vertex and exactly one Target vertex (the source and targets may be the same Vertex). It may form part of a compound transition, which takes the StateMachine from one steady State configuration to another, representing the full response of the StateMachine to an occurrence of an Event that triggered it.

Symbol(s)

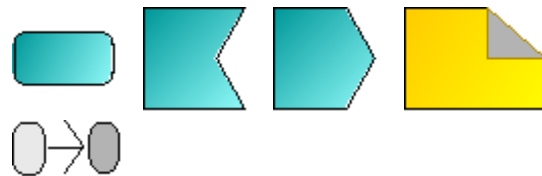

Turno

Definition

Los turnos son tipos de objeto de los calendarios de turnos. Un turno es un intervalo de tiempo durante el cual existen recursos humanos trabajando a diario o existen recursos técnicos disponibles para el desempeño de funciones. Este tipo de objeto puede describir turnos de mañana y tarde, turnos de día y de noche, etc.

Si un turno dentro de un calendario de turnos no se asigna a ningún ciclo de turnos, el turno se reiniciará automáticamente cada 24 horas durante el proceso de simulación. Las interrupciones del trabajo durante el turno se representan por medio de descansos.

Symbol(s)





Término técnico

Definition

Los términos técnicos representan los conceptos que existen en una empresa y tienen la tarea de describir los objetos de información considerados.

Symbol(s)



UML Model

Definition

Representa la vista figurada de un sistema físico.

Symbol(s)

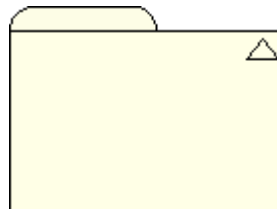

Unidad de medida

Definition

Ningún texto de ayuda disponible para este tipo de objeto.

Symbol(s)





Unidad de soporte de proceso

Definition

Describe una celda en un mapa de asistencia al proceso.

Symbol(s)

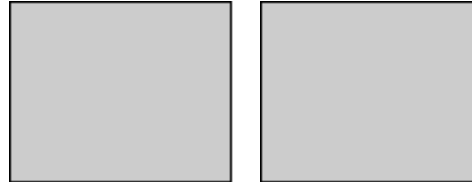

Unidad informativa UML2

Definition

InformationItems represent many kinds of information that can flow from sources to targets in very abstract ways. They represent the kinds of information that may move within a system, but do not elaborate details of the transferred information. Details of transferred information are the province of other Classifiers that may ultimately define InformationItems. Consequently, InformationItems cannot be instantiated and do not themselves have features, generalizations, or associations. An important use of InformationItems is to represent information during early design stages, possibly before the detailed modeling decisions that will ultimately define them have been made. Another purpose of InformationItems is to abstract portions of complex models in less precise, but perhaps more general and communicable, ways.

Symbol(s)



Unidad organizativa

Definition

Las unidades organizativas son las ejecutoras de las tareas requeridas para lograr los objetivos empresariales.



Symbol(s)

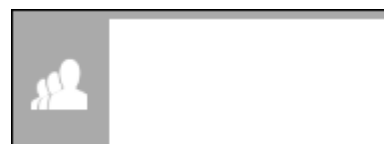
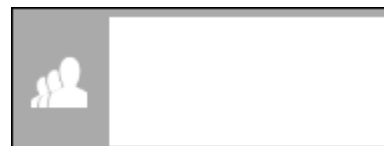
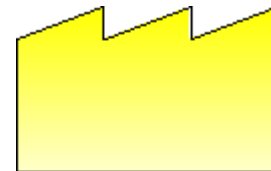
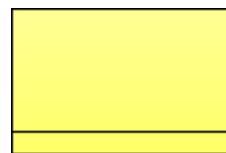
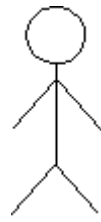



Unidad organizativa de sistema

Definition

Los Sistemas de aplicación integrados contienen estructuras organizacionales que deben ser tomadas en cuenta al introducir en una empresa un sistema de este tipo. Estas estructuras organizacionales pueden ser modeladas utilizando el tipo de objeto Unidad organizativa de sistema.

Symbol(s)



Use case instance

Definition

Especifica la instancia de un caso de uso a la que también puede denominarse escenario.

Symbol(s)



Uso de interacción UML2

Definition

An InteractionUse refers to an Interaction. The InteractionUse is a shorthand for copying the contents of the referenced Interaction where the InteractionUse is. To



be accurate the copying must take into account substituting parameters with arguments and connect the formal Gates with the actual ones.

Symbol(s)

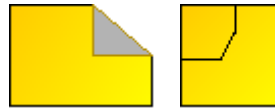

Utilización de la colaboración UML2

Definition

A CollaborationUse is used to specify the application of a pattern specified by a Collaboration to a specific situation.

Symbol(s)



Utilización UML2

Definition

A Usage is a Dependency in which the client Element requires the supplier Element (or set of Elements) for its full implementation or operation.

Symbol(s)

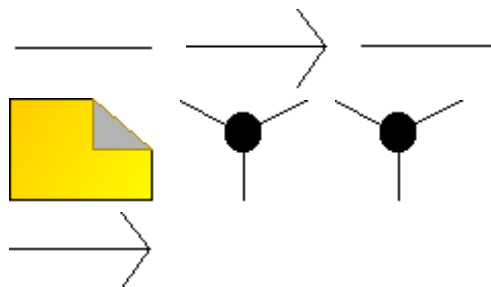

Vacío

Definition

Afirmación sobre la diferencia entre dos estados. Se utiliza en el contexto del análisis de diferencias (gap analysis). En el caso de un vacío estratégico se determina la diferencia entre la base de referencia y el valor requerido.



Symbol(s)



Valor de calificador UML2

Definition

A QualifierValue is an Element that is used as part of LinkEndData to provide the value for a single qualifier of the end given by the LinkEndData.

Symbol(s)



Valor de enumeración UML2

Definition

An EnumerationLiteral is a user-defined data value for an Enumeration.

Symbol(s)

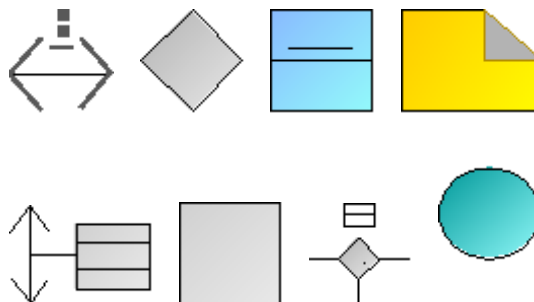

Valor de instancia UML2

Definition

An InstanceValue is a ValueSpecification that identifies an instance.

Symbol(s)



Variable de empleado

Definition

Una variable de empleado es un carácter comodín para una persona, involucrada en un proceso que ha de ser designada posteriormente en detalle.



Symbol(s)



Variable UML2

Definition

A Variable is a ConnectableElement that may store values during the execution of an Activity. Reading and writing the values of a Variable provides an alternative means for passing data than the use of ObjectFlows. A Variable may be owned directly by an Activity, in which case it is accessible from anywhere within that activity, or it may be owned by a StructuredActivityNode, in which case it is only accessible within that node.

Symbol(s)

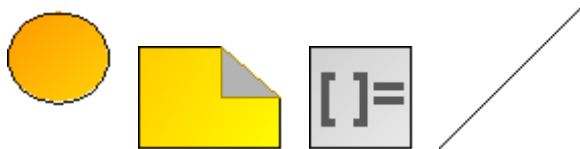

View

Definition

Una view representa una vista lógica a un conjunto de relaciones y atributos.

Symbol(s)

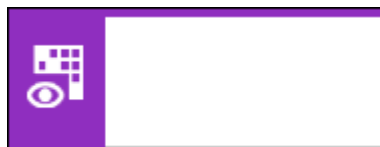

View (físico)

Definition

Una view (físic.) representa una vista lógica a un conjunto de tablas y casillas.

Symbol(s)

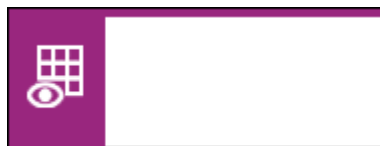



Vinculación de plantilla UML2

Definition

A TemplateBinding is a DirectedRelationship between a TemplateableElement and a template. A TemplateBinding specifies the TemplateParameterSubstitutions of actual parameters for the formal parameters of the template.

Symbol(s)



Ámbito de valores MRE

Definition

Al conjunto de valores que puede adoptar un Atributo MRE se le llama 'ámbito de valores MRE'.

Symbol(s)

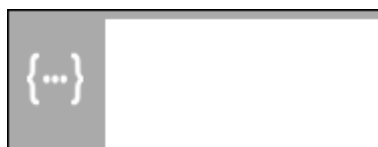

Área de memoria

Definition

En el área de memoria se almacenan los datos en forma de tablas o de casillas.

Symbol(s)



Índice

Definition

Un índice permite ordenar el contenido de las casillas de una tabla según diferentes criterios, para permitir un acceso eficiente y rápido. En el diagrama de tabla también pueden asignarse índices a las casillas de una tabla.



Symbol(s)





3.3.2 Object Type Specific Attribute Types

3.3.2.1 Abstracción UML2

Abstracción UML2	Nombre
Abstracción UML2	Descripción/Definición
Abstracción UML2	Identificador
Abstracción UML2	Visibilidad
Abstracción UML2	ID de XMI

3.3.2.2 Acción de aceptación de evento UML2

Acción de aceptación de evento UML2	Nombre
Acción de aceptación de evento UML2	Localmente reentrante
Acción de aceptación de evento UML2	Hoja
Acción de aceptación de evento UML2	Desempaquetado
Acción de aceptación de evento UML2	Descripción/Definición
Acción de aceptación de evento UML2	Identificador
Acción de aceptación de evento UML2	Visibilidad
Acción de aceptación de evento UML2	ID de XMI

3.3.2.3 Acción de aceptación de llamada UML2

Acción de aceptación de llamada UML2	Nombre
Acción de aceptación de llamada UML2	Localmente reentrante
Acción de aceptación de llamada UML2	Hoja
Acción de aceptación de llamada UML2	Desempaquetado
Acción de aceptación de llamada UML2	Descripción/Definición
Acción de aceptación de llamada UML2	Identificador
Acción de aceptación de llamada UML2	Visibilidad



Acción de aceptación de llamada UML2	Nombre
Acción de aceptación de llamada UML2	ID de XMI

3.3.2.4 Acción de completar valor de característica de estructura UML2

Acción de completar valor de característica de estructura UML2	Nombre
Acción de completar valor de característica de estructura UML2	Reemplaza todo
Acción de completar valor de característica de estructura UML2	Localmente reentrante
Acción de completar valor de característica de estructura UML2	Hoja
Acción de completar valor de característica de estructura UML2	Descripción/Definición
Acción de completar valor de característica de estructura UML2	Identificador
Acción de completar valor de característica de estructura UML2	Visibilidad
Acción de completar valor de característica de estructura UML2	ID de XMI

3.3.2.5 Acción de completar valor de variable UML2

Acción de completar valor de variable UML2	Nombre
Acción de completar valor de variable UML2	Localmente reentrante
Acción de completar valor de variable UML2	Reemplaza todo
Acción de completar valor de variable UML2	Hoja
Acción de completar valor de variable UML2	Descripción/Definición
Acción de completar valor de variable UML2	Identificador
Acción de completar valor de variable UML2	Visibilidad
Acción de completar valor de variable UML2	ID de XMI



3.3.2.6 Acción de comprobación de identidad UML2

Acción de comprobación de identidad UML2	Nombre
Acción de comprobación de identidad UML2	Localmente reentrante
Acción de comprobación de identidad UML2	Hoja
Acción de comprobación de identidad UML2	Descripción/Definición
Acción de comprobación de identidad UML2	Identificador
Acción de comprobación de identidad UML2	Visibilidad
Acción de comprobación de identidad UML2	ID de XMI

3.3.2.7 Acción de creación de enlace UML2

Acción de creación de enlace UML2	Nombre
Acción de creación de enlace UML2	Localmente reentrante
Acción de creación de enlace UML2	Hoja
Acción de creación de enlace UML2	Descripción/Definición
Acción de creación de enlace UML2	Identificador
Acción de creación de enlace UML2	Visibilidad
Acción de creación de enlace UML2	ID de XMI

3.3.2.8 Acción de creación de excepción UML2

Acción de creación de excepción UML2	Nombre
Acción de creación de excepción UML2	Localmente reentrante
Acción de creación de excepción UML2	Hoja
Acción de creación de excepción UML2	Descripción/Definición
Acción de creación de excepción UML2	Identificador
Acción de creación de excepción UML2	Visibilidad
Acción de creación de excepción UML2	ID de XMI



3.3.2.9 Acción de creación de objeto de enlace UML2

Acción de creación de objeto de enlace UML2	Nombre
Acción de creación de objeto de enlace UML2	Localmente reentrante
Acción de creación de objeto de enlace UML2	Hoja
Acción de creación de objeto de enlace UML2	Descripción/Definición
Acción de creación de objeto de enlace UML2	Identificador
Acción de creación de objeto de enlace UML2	Visibilidad
Acción de creación de objeto de enlace UML2	ID de XMI

3.3.2.10 Acción de creación de objeto UML2

Acción de creación de objeto UML2	Nombre
Acción de creación de objeto UML2	Localmente reentrante
Acción de creación de objeto UML2	Hoja
Acción de creación de objeto UML2	Descripción/Definición
Acción de creación de objeto UML2	Identificador
Acción de creación de objeto UML2	Visibilidad
Acción de creación de objeto UML2	ID de XMI

3.3.2.11 Acción de destrucción de enlace UML2

Acción de destrucción de enlace UML2	Nombre
Acción de destrucción de enlace UML2	Localmente reentrante
Acción de destrucción de enlace UML2	Hoja
Acción de destrucción de enlace UML2	Descripción/Definición
Acción de destrucción de enlace UML2	Identificador
Acción de destrucción de enlace UML2	Visibilidad
Acción de destrucción de enlace UML2	ID de XMI



3.3.2.12 Acción de destrucción de objeto UML2

Acción de destrucción de objeto UML2	Nombre
Acción de destrucción de objeto UML2	Localmente reentrante
Acción de destrucción de objeto UML2	Hoja
Acción de destrucción de objeto UML2	Destructor de enlaces
Acción de destrucción de objeto UML2	Descripción/Definición
Acción de destrucción de objeto UML2	Destructor de objetos propios
Acción de destrucción de objeto UML2	Identificador
Acción de destrucción de objeto UML2	Visibilidad
Acción de destrucción de objeto UML2	ID de XMI

3.3.2.13 Acción de envío de objeto UML2

Acción de envío de objeto UML2	Nombre
Acción de envío de objeto UML2	Localmente reentrante
Acción de envío de objeto UML2	Hoja
Acción de envío de objeto UML2	Descripción/Definición
Acción de envío de objeto UML2	Identificador
Acción de envío de objeto UML2	Visibilidad
Acción de envío de objeto UML2	ID de XMI

3.3.2.14 Acción de envío de señal UML2

Acción de envío de señal UML2	Nombre
Acción de envío de señal UML2	Localmente reentrante
Acción de envío de señal UML2	Hoja
Acción de envío de señal UML2	Descripción/Definición
Acción de envío de señal UML2	Identificador
Acción de envío de señal UML2	Visibilidad
Acción de envío de señal UML2	ID de XMI



3.3.2.15 Acción de especificación de valor UML2

Acción de especificación de valor UML2	Nombre
Acción de especificación de valor UML2	Localmente reentrante
Acción de especificación de valor UML2	Hoja
Acción de especificación de valor UML2	Descripción/Definición
Acción de especificación de valor UML2	Identificador
Acción de especificación de valor UML2	Visibilidad
Acción de especificación de valor UML2	ID de XMI

3.3.2.16 Acción de iniciar comportamiento de clasificador UML2

Acción de iniciar comportamiento de clasificador UML2	Nombre
Acción de iniciar comportamiento de clasificador UML2	Localmente reentrante
Acción de iniciar comportamiento de clasificador UML2	Hoja
Acción de iniciar comportamiento de clasificador UML2	Descripción/Definición
Acción de iniciar comportamiento de clasificador UML2	Identificador
Acción de iniciar comportamiento de clasificador UML2	Visibilidad
Acción de iniciar comportamiento de clasificador UML2	ID de XMI

3.3.2.17 Acción de iniciar comportamiento de objeto UML2

Acción de iniciar comportamiento de objeto UML2	Nombre
Acción de iniciar comportamiento de objeto UML2	Localmente reentrante



Acción de iniciar comportamiento de objeto UML2	Nombre
Acción de iniciar comportamiento de objeto UML2	Sincrónico
Acción de iniciar comportamiento de objeto UML2	Hoja
Acción de iniciar comportamiento de objeto UML2	Descripción/Definición
Acción de iniciar comportamiento de objeto UML2	Identificador
Acción de iniciar comportamiento de objeto UML2	Visibilidad
Acción de iniciar comportamiento de objeto UML2	ID de XMI

3.3.2.18 Acción de lectura de calificador de extremo de objeto de enlace UML2

Acción de lectura de calificador de extremo de objeto de enlace UML2	Nombre
Acción de lectura de calificador de extremo de objeto de enlace UML2	Localmente reentrante
Acción de lectura de calificador de extremo de objeto de enlace UML2	Hoja
Acción de lectura de calificador de extremo de objeto de enlace UML2	Descripción/Definición
Acción de lectura de calificador de extremo de objeto de enlace UML2	Identificador
Acción de lectura de calificador de extremo de objeto de enlace UML2	Visibilidad
Acción de lectura de calificador de extremo de objeto de enlace UML2	ID de XMI



3.3.2.19 Acción de lectura de característica estructural UML2

Acción de lectura de característica estructural UML2	Nombre
Acción de lectura de característica estructural UML2	Localmente reentrante
Acción de lectura de característica estructural UML2	Hoja
Acción de lectura de característica estructural UML2	Descripción/Definición
Acción de lectura de característica estructural UML2	Identificador
Acción de lectura de característica estructural UML2	Visibilidad
Acción de lectura de característica estructural UML2	ID de XMI

3.3.2.20 Acción de lectura de enlace UML2

Acción de lectura de enlace UML2	Nombre
Acción de lectura de enlace UML2	Localmente reentrante
Acción de lectura de enlace UML2	Hoja
Acción de lectura de enlace UML2	Descripción/Definición
Acción de lectura de enlace UML2	Identificador
Acción de lectura de enlace UML2	Visibilidad
Acción de lectura de enlace UML2	ID de XMI

3.3.2.21 Acción de lectura de extensión UML2

Acción de lectura de extensión UML2	Nombre
Acción de lectura de extensión UML2	Localmente reentrante
Acción de lectura de extensión UML2	Hoja
Acción de lectura de extensión UML2	Descripción/Definición



Acción de lectura de extensión UML2	Nombre
Acción de lectura de extensión UML2	Identificador
Acción de lectura de extensión UML2	Visibilidad
Acción de lectura de extensión UML2	ID de XMI

3.3.2.22 Acción de lectura de extremo de objeto de enlace UML2

Acción de lectura de extremo de objeto de enlace UML2	Nombre
Acción de lectura de extremo de objeto de enlace UML2	Localmente reentrante
Acción de lectura de extremo de objeto de enlace UML2	Hoja
Acción de lectura de extremo de objeto de enlace UML2	Descripción/Definición
Acción de lectura de extremo de objeto de enlace UML2	Identificador
Acción de lectura de extremo de objeto de enlace UML2	Visibilidad
Acción de lectura de extremo de objeto de enlace UML2	ID de XMI

3.3.2.23 Acción de lectura de variables UML2

Acción de lectura de variables UML2	Nombre
Acción de lectura de variables UML2	Localmente reentrante
Acción de lectura de variables UML2	Hoja
Acción de lectura de variables UML2	Descripción/Definición
Acción de lectura de variables UML2	Identificador
Acción de lectura de variables UML2	Visibilidad
Acción de lectura de variables UML2	ID de XMI



3.3.2.24 Acción de lectura es de objeto clasificado UML2

Acción de lectura es de objeto clasificado UML2	Nombre
Acción de lectura es de objeto clasificado UML2	Localmente reentrante
Acción de lectura es de objeto clasificado UML2	Hoja
Acción de lectura es de objeto clasificado UML2	Directo
Acción de lectura es de objeto clasificado UML2	Descripción/Definición
Acción de lectura es de objeto clasificado UML2	Identificador
Acción de lectura es de objeto clasificado UML2	Visibilidad
Acción de lectura es de objeto clasificado UML2	ID de XMI

3.3.2.25 Acción de lectura por sí mismo UML2

Acción de lectura por sí mismo UML2	Nombre
Acción de lectura por sí mismo UML2	Localmente reentrante
Acción de lectura por sí mismo UML2	Hoja
Acción de lectura por sí mismo UML2	Descripción/Definición
Acción de lectura por sí mismo UML2	Identificador
Acción de lectura por sí mismo UML2	Visibilidad
Acción de lectura por sí mismo UML2	ID de XMI

3.3.2.26 Acción de llamada de comportamiento UML2

Acción de llamada de comportamiento UML2	Nombre
Acción de llamada de comportamiento UML2	Localmente reentrante
Acción de llamada de comportamiento UML2	Sincrónico



Acción de llamada de comportamiento UML2	Nombre
Acción de llamada de comportamiento UML2	Hoja
Acción de llamada de comportamiento UML2	Descripción/Definición
Acción de llamada de comportamiento UML2	Identificador
Acción de llamada de comportamiento UML2	Visibilidad
Acción de llamada de comportamiento UML2	ID de XMI

3.3.2.27 Acción de operación de llamada UML2

Acción de operación de llamada UML2	Nombre
Acción de operación de llamada UML2	Localmente reentrante
Acción de operación de llamada UML2	Sincrónico
Acción de operación de llamada UML2	Hoja
Acción de operación de llamada UML2	Descripción/Definición
Acción de operación de llamada UML2	Identificador
Acción de operación de llamada UML2	Visibilidad
Acción de operación de llamada UML2	ID de XMI

3.3.2.28 Acción de quitar valor de característica de estructura UML2

Acción de quitar valor de característica de estructura UML2	Eliminador de duplicados
Acción de quitar valor de característica de estructura UML2	Nombre
Acción de quitar valor de característica de estructura UML2	Localmente reentrante
Acción de quitar valor de característica de estructura UML2	Hoja
Acción de quitar valor de característica de estructura UML2	Descripción/Definición
Acción de quitar valor de característica de estructura UML2	Identificador



Acción de quitar valor de característica de estructura UML2	Eliminador de duplicados
Acción de quitar valor de característica de estructura UML2	Visibilidad
Acción de quitar valor de característica de estructura UML2	ID de XMI

3.3.2.29 Acción de quitar valor de variable UML2

Acción de quitar valor de variable UML2	Nombre
Acción de quitar valor de variable UML2	Localmente reentrante
Acción de quitar valor de variable UML2	Hoja
Acción de quitar valor de variable UML2	Eliminador de duplicados
Acción de quitar valor de variable UML2	Descripción/Definición
Acción de quitar valor de variable UML2	Identificador
Acción de quitar valor de variable UML2	Visibilidad
Acción de quitar valor de variable UML2	ID de XMI

3.3.2.30 Acción de reclasificación de objeto UML2

Acción de reclasificación de objeto UML2	Nombre
Acción de reclasificación de objeto UML2	Localmente reentrante
Acción de reclasificación de objeto UML2	Hoja
Acción de reclasificación de objeto UML2	Reemplaza todo
Acción de reclasificación de objeto UML2	Descripción/Definición
Acción de reclasificación de objeto UML2	Identificador
Acción de reclasificación de objeto UML2	Visibilidad
Acción de reclasificación de objeto UML2	ID de XMI

3.3.2.31 Acción de reducción UML2

Acción de reducción UML2	Nombre
--------------------------	--------



Acción de reducción UML2	Nombre
Acción de reducción UML2	Localmente reentrante
Acción de reducción UML2	Hoja
Acción de reducción UML2	Ordenado
Acción de reducción UML2	Descripción/Definición
Acción de reducción UML2	Identificador
Acción de reducción UML2	Visibilidad
Acción de reducción UML2	ID de XMI

3.3.2.32 Acción de respuesta UML2

Acción de respuesta UML2	Nombre
Acción de respuesta UML2	Localmente reentrante
Acción de respuesta UML2	Hoja
Acción de respuesta UML2	Descripción/Definición
Acción de respuesta UML2	Identificador
Acción de respuesta UML2	Visibilidad
Acción de respuesta UML2	ID de XMI

3.3.2.33 Acción de serialización UML2

Acción de serialización UML2	Nombre
Acción de serialización UML2	Localmente reentrante
Acción de serialización UML2	Hoja
Acción de serialización UML2	Descripción/Definición
Acción de serialización UML2	Identificador
Acción de serialización UML2	Visibilidad
Acción de serialización UML2	ID de XMI



3.3.2.34 Acción de supresión de asociación UML2

Acción de supresión de asociación UML2	Nombre
Acción de supresión de asociación UML2	Localmente reentrante
Acción de supresión de asociación UML2	Hoja
Acción de supresión de asociación UML2	Descripción/Definición
Acción de supresión de asociación UML2	Identificador
Acción de supresión de asociación UML2	Visibilidad
Acción de supresión de asociación UML2	ID de XMI

3.3.2.35 Acción de supresión de característica estructural UML2

Acción de supresión de característica estructural UML2	Nombre
Acción de supresión de característica estructural UML2	Localmente reentrante
Acción de supresión de característica estructural UML2	Hoja
Acción de supresión de característica estructural UML2	Descripción/Definición
Acción de supresión de característica estructural UML2	Identificador
Acción de supresión de característica estructural UML2	Visibilidad
Acción de supresión de característica estructural UML2	ID de XMI

3.3.2.36 Acción de supresión de variable UML2

Acción de supresión de variable UML2	Nombre
Acción de supresión de variable UML2	Localmente reentrante
Acción de supresión de variable UML2	Hoja
Acción de supresión de variable UML2	Descripción/Definición



Acción de supresión de variable UML2	Nombre
Acción de supresión de variable UML2	Identificador
Acción de supresión de variable UML2	Visibilidad
Acción de supresión de variable UML2	ID de XMI

3.3.2.37 Acción de transmisión de señal UML2

Acción de transmisión de señal UML2	Nombre
Acción de transmisión de señal UML2	Localmente reentrante
Acción de transmisión de señal UML2	Hoja
Acción de transmisión de señal UML2	Descripción/Definición
Acción de transmisión de señal UML2	Identificador
Acción de transmisión de señal UML2	Visibilidad
Acción de transmisión de señal UML2	ID de XMI

3.3.2.38 Acción opaca UML2

Acción opaca UML2	Nombre
Acción opaca UML2	Localmente reentrante
Acción opaca UML2	Sección del cuerpo
Acción opaca UML2	Hoja
Acción opaca UML2	Idioma
Acción opaca UML2	Descripción/Definición
Acción opaca UML2	Identificador
Acción opaca UML2	Visibilidad
Acción opaca UML2	ID de XMI

3.3.2.39 Action

Action Nombre

Action Identificador

Action Nombre entero



Action Descripción/Definición
Action Comentario/Ejemplo
Action Indicador de tratamiento
Action Autor
Action Origen
Action Denominación abreviada
Action Título 1
Action Enlace 1
Action Parámetro 1
Action Título 2
Action Enlace 2
Action Parámetro 2
Action Título 3
Action Enlace 3
Action Parámetro 3
Action Título 4
Action Enlace 4
Action Parámetro 4
Action Nombre del sistema ext. (alias)
Action Atributo de regla
Action Existencia
Action Número de jerarquía
Action Inicio
Action Duración
Action Responsable
Action Título 1 LNC
Action Module code
Action Desactivado
Action Último control semántico
Action Documentación
Action Fin
Action ID externa
Action ID SAP
Action Recurrence
Action Recurrence language
Action Script



Action Script language

Action Target

Action	Target language
Action	Stereotype
Action	Título de documento 1
Action	Enlace de documento 1
Action	Título de documento 2
Action	Enlace de documento 2
Action	Título de documento 3
Action	Enlace de documento 3
Action	Título de documento 4
Action	Enlace de documento 4
Action	Derived
Action	Almacén de documentos ARIS título 1
Action	Almacén de documentos ARIS enlace 1
Action	Almacén de documentos ARIS título 2
Action	Almacén de documentos ARIS enlace 2
Action	Almacén de documentos ARIS título 3
Action	Almacén de documentos ARIS enlace 3
Action	Almacén de documentos ARIS título 4
Action	Almacén de documentos ARIS enlace 4

3.3.2.40 Actividad UML2

Actividad UML2	Nombre
Actividad UML2	Protegido contra escritura
Actividad UML2	Abstracto
Actividad UML2	Hoja
Actividad UML2	Reentrante
Actividad UML2	Ejecución simple
Actividad UML2	Especificación final



Actividad UML2	Nombre
Actividad UML2	Activo
Actividad UML2	Descripción/Definición
Actividad UML2	Identificador
Actividad UML2	Visibilidad
Actividad UML2	ID de XMI

3.3.2.41 Activity graph

Activity graph Nombre

Activity graph Identificador

Activity graph Nombre entero

Activity graph Descripción/Definición

Activity graph Comentario/Ejemplo

Activity graph Indicador de tratamiento

Activity graph Autor

Activity graph Origen

Activity graph Denominación abreviada

Activity graph Título 1

Activity graph Enlace 1

Activity graph Parámetro 1

Activity graph Título 2

Activity graph Enlace 2

Activity graph Parámetro 2

Activity graph Título 3

Activity graph Enlace 3

Activity graph Parámetro 3

Activity graph Título 4

Activity graph Enlace 4

Activity graph Parámetro 4

Activity graph Nombre del sistema ext. (alias)

Activity graph Atributo de regla

Activity graph Existencia

Activity graph Número de jerarquía



Activity graph Inicio
 Activity graph Duración
 Activity graph Responsable
 Activity graph Título 1 LNC
 Activity graph Module code
 Activity graph Desactivado
 Activity graph Último control semántico
 Activity graph Documentación
 Activity graph Fin

Activity graph	ID externa
Activity graph	ID SAP
Activity graph	Stereotype
Activity graph	Título de documento 1
Activity graph	Enlace de documento 1
Activity graph	Título de documento 2
Activity graph	Enlace de documento 2
Activity graph	Título de documento 3
Activity graph	Enlace de documento 3
Activity graph	Título de documento 4
Activity graph	Enlace de documento 4
Activity graph	Derived
Activity graph	Almacén de documentos ARIS título 1
Activity graph	Almacén de documentos ARIS enlace 1
Activity graph	Almacén de documentos ARIS título 2
Activity graph	Almacén de documentos ARIS enlace 2
Activity graph	Almacén de documentos ARIS título 3
Activity graph	Almacén de documentos ARIS enlace 3
Activity graph	Almacén de documentos ARIS título 4
Activity graph	Almacén de documentos ARIS enlace 4



3.3.2.42 Actor

Actor Nombre
 Actor Identificador
 Actor Nombre entero
 Actor Descripción/Definición
 Actor Comentario/Ejemplo
 Actor Indicador de tratamiento
 Actor Autor
 Actor Origen
 Actor Denominación abreviada
 Actor Título 1
 Actor Enlace 1
 Actor Parámetro 1
 Actor Título 2
 Actor Enlace 2
 Actor Parámetro 2
 Actor Título 3
 Actor Enlace 3
 Actor Parámetro 3
 Actor Título 4
 Actor Enlace 4
 Actor Parámetro 4
 Actor Nombre del sistema ext. (alias)
 Actor Atributo de regla
 Actor Existencia
 Actor Número de jerarquía
 Actor Inicio
 Actor Duración
 Actor Responsable
 Actor Título 1 LNC
 Actor Module code
 Actor Desactivado
 Actor Último control semántico

Actor	Documentación
-------	---------------



Actor	Documentación
Actor	Fin
Actor	ID externa
Actor	ID SAP
Actor	Título de documento 1
Actor	Enlace de documento 1
Actor	Título de documento 2
Actor	Enlace de documento 2
Actor	Título de documento 3
Actor	Enlace de documento 3
Actor	Título de documento 4
Actor	Enlace de documento 4
Actor	Almacén de documentos ARIS título 1
Actor	Almacén de documentos ARIS enlace 1
Actor	Almacén de documentos ARIS título 2
Actor	Almacén de documentos ARIS enlace 2
Actor	Almacén de documentos ARIS título 3
Actor	Almacén de documentos ARIS enlace 3
Actor	Almacén de documentos ARIS título 4
Actor	Almacén de documentos ARIS enlace 4

3.3.2.43 Actor UML2

Actor UML2	Nombre
Actor UML2	Abstracto
Actor UML2	Hoja
Actor UML2	Especificación final
Actor UML2	Descripción/Definición
Actor UML2	Identificador
Actor UML2	Visibilidad



Actor UML2	Nombre
Actor UML2	ID de XMI

3.3.2.44 Anotación de texto

Anotación de texto	Nombre
Anotación de texto	Identificador
Anotación de texto	Nombre entero
Anotación de texto	Descripción/Definición
Anotación de texto	Comentario/Ejemplo
Anotación de texto	Indicador de tratamiento
Anotación de texto	Autor
Anotación de texto	Origen
Anotación de texto	Denominación abreviada
Anotación de texto	Título 1
Anotación de texto	Enlace 1
Anotación de texto	Parámetro 1
Anotación de texto	Título 2
Anotación de texto	Enlace 2
Anotación de texto	Parámetro 2
Anotación de texto	Título 3
Anotación de texto	Enlace 3
Anotación de texto	Parámetro 3
Anotación de texto	Título 4
Anotación de texto	Enlace 4
Anotación de texto	Parámetro 4
Anotación de texto	Nombre del sistema ext. (alias)
Anotación de texto	Atributo de regla
Anotación de texto	Existencia
Anotación de texto	Número de jerarquía
Anotación de texto	Inicio
Anotación de texto	Duración
Anotación de texto	Responsable
Anotación de texto	Título 1 LNC
Anotación de texto	Module code



Anotación de texto Desactivado
 Anotación de texto Último control semántico

Anotación de texto	Documentación
Anotación de texto	Fin
Anotación de texto	ID externa
Anotación de texto	ID SAP
Anotación de texto	Título de documento 1
Anotación de texto	Enlace de documento 1
Anotación de texto	Título de documento 2
Anotación de texto	Enlace de documento 2
Anotación de texto	Título de documento 3
Anotación de texto	Enlace de documento 3
Anotación de texto	Título de documento 4
Anotación de texto	Enlace de documento 4
Anotación de texto	Almacén de documentos ARIS título 1
Anotación de texto	Almacén de documentos ARIS enlace 1
Anotación de texto	Almacén de documentos ARIS título 2
Anotación de texto	Almacén de documentos ARIS enlace 2
Anotación de texto	Almacén de documentos ARIS título 3
Anotación de texto	Almacén de documentos ARIS enlace 3
Anotación de texto	Almacén de documentos ARIS título 4
Anotación de texto	Almacén de documentos ARIS enlace 4

3.3.2.45 Aplicación de perfil UML2

Aplicación de perfil UML2	Nombre
Aplicación de perfil UML2	Estricto
Aplicación de perfil UML2	Descripción/Definición
Aplicación de perfil UML2	Identificador
Aplicación de perfil UML2	ID de XMI



3.3.2.46 Argument

Argument	Nombre
Argument	Identificador
Argument	Nombre entero
Argument	Descripción/Definición
Argument	Comentario/Ejemplo
Argument	Indicador de tratamiento
Argument	Autor
Argument	Origen
Argument	Denominación abreviada
Argument	Título 1
Argument	Enlace 1
Argument	Parámetro 1
Argument	Título 2
Argument	Enlace 2
Argument	Parámetro 2
Argument	Título 3
Argument	Enlace 3
Argument	Parámetro 3
Argument	Título 4
Argument	Enlace 4
Argument	Parámetro 4
Argument	Nombre del sistema ext. (alias)
Argument	Atributo de regla
Argument	Existencia
Argument	Número de jerarquía
Argument	Inicio
Argument	Duración
Argument	Responsable
Argument	Título 1 LNC
Argument	Module code
Argument	Desactivado
Argument	Último control semántico
Argument	Documentación
Argument	Fin



Argument ID externa
Argument ID SAP

Argument	Value
Argument	Value language
Argument	Stereotype
Argument	Título de documento 1
Argument	Enlace de documento 1
Argument	Título de documento 2
Argument	Enlace de documento 2
Argument	Título de documento 3
Argument	Enlace de documento 3
Argument	Título de documento 4
Argument	Enlace de documento 4
Argument	Derived
Argument	Almacén de documentos ARIS título 1
Argument	Almacén de documentos ARIS enlace 1
Argument	Almacén de documentos ARIS título 2
Argument	Almacén de documentos ARIS enlace 2
Argument	Almacén de documentos ARIS título 3
Argument	Almacén de documentos ARIS enlace 3
Argument	Almacén de documentos ARIS título 4
Argument	Almacén de documentos ARIS enlace 4

3.3.2.47 Artefacto UML2

Artefacto UML2	Nombre
Artefacto UML2	Abstracto
Artefacto UML2	Hoja
Artefacto UML2	Nombre de archivo
Artefacto UML2	Especificación final
Artefacto UML2	Descripción/Definición



Artefacto UML2	Nombre
Artefacto UML2	Identificador
Artefacto UML2	Visibilidad
Artefacto UML2	ID de XMI

3.3.2.48 Artifact

Artifact	Nombre
Artifact	Identificador
Artifact	Nombre entero
Artifact	Descripción/Definición
Artifact	Comentario/Ejemplo
Artifact	Indicador de tratamiento
Artifact	Autor
Artifact	Origen
Artifact	Denominación abreviada
Artifact	Título 1
Artifact	Enlace 1
Artifact	Parámetro 1
Artifact	Título 2
Artifact	Enlace 2
Artifact	Parámetro 2
Artifact	Título 3
Artifact	Enlace 3
Artifact	Parámetro 3
Artifact	Título 4
Artifact	Enlace 4
Artifact	Parámetro 4
Artifact	Nombre del sistema ext. (alias)
Artifact	Atributo de regla
Artifact	Existencia
Artifact	Número de jerarquía
Artifact	Inicio
Artifact	Duración
Artifact	Responsable



Artifact	Título 1 LNC
Artifact	Module code
Artifact	Desactivado
Artifact	Último control semántico
Artifact	Documentación
Artifact	Fin
Artifact	ID externa
Artifact	ID SAP
Artifact	IsRoot
Artifact	IsLeaf

Artifact	IsAbstract
Artifact	IsPersistent
Artifact	Stereotype
Artifact	Título de documento 1
Artifact	Enlace de documento 1
Artifact	Título de documento 2
Artifact	Enlace de documento 2
Artifact	Título de documento 3
Artifact	Enlace de documento 3
Artifact	Título de documento 4
Artifact	Enlace de documento 4
Artifact	Derived
Artifact	Almacén de documentos ARIS título 1
Artifact	Almacén de documentos ARIS enlace 1
Artifact	Almacén de documentos ARIS título 2
Artifact	Almacén de documentos ARIS enlace 2
Artifact	Almacén de documentos ARIS título 3
Artifact	Almacén de documentos ARIS enlace 3
Artifact	Almacén de documentos ARIS título 4
Artifact	Almacén de documentos ARIS enlace 4



3.3.2.49 Asociación UML2

Asociación UML2	Nombre
Asociación UML2	Derivado
Asociación UML2	Abstracto
Asociación UML2	Hoja
Asociación UML2	Especificación final
Asociación UML2	Descripción/Definición
Asociación UML2	Identificador
Asociación UML2	Visibilidad
Asociación UML2	ID de XMI

3.3.2.50 Aspecto de clasificación

Aspecto de clasificación	Nombre
Aspecto de clasificación	Identificador
Aspecto de clasificación	Nombre entero
Aspecto de clasificación	Descripción/Definición
Aspecto de clasificación	Comentario/Ejemplo
Aspecto de clasificación	Indicador de tratamiento
Aspecto de clasificación	Autor
Aspecto de clasificación	Origen
Aspecto de clasificación	Denominación abreviada
Aspecto de clasificación	Título 1
Aspecto de clasificación	Enlace 1
Aspecto de clasificación	Parámetro 1
Aspecto de clasificación	Título 2
Aspecto de clasificación	Enlace 2
Aspecto de clasificación	Parámetro 2
Aspecto de clasificación	Título 3
Aspecto de clasificación	Enlace 3
Aspecto de clasificación	Parámetro 3
Aspecto de clasificación	Título 4
Aspecto de clasificación	Enlace 4



Aspecto de clasificación	Parámetro 4
Aspecto de clasificación	Nombre del sistema ext. (alias)
Aspecto de clasificación	Atributo de regla
Aspecto de clasificación	Existencia
Aspecto de clasificación	Número de jerarquía
Aspecto de clasificación	Inicio
Aspecto de clasificación	Duración
Aspecto de clasificación	Responsable
Aspecto de clasificación	Título 1 LNC
Aspecto de clasificación	Module code
Aspecto de clasificación	Desactivado
Aspecto de clasificación	Último control semántico

Aspecto de clasificación	Documentación
Aspecto de clasificación	Fin
Aspecto de clasificación	ID externa
Aspecto de clasificación	ID SAP
Aspecto de clasificación	Título de documento 1
Aspecto de clasificación	Enlace de documento 1
Aspecto de clasificación	Título de documento 2
Aspecto de clasificación	Enlace de documento 2
Aspecto de clasificación	Título de documento 3
Aspecto de clasificación	Enlace de documento 3
Aspecto de clasificación	Título de documento 4
Aspecto de clasificación	Enlace de documento 4
Aspecto de clasificación	Almacén de documentos ARIS título 1
Aspecto de clasificación	Almacén de documentos ARIS enlace 1
Aspecto de clasificación	Almacén de documentos ARIS título 2
Aspecto de clasificación	Almacén de documentos ARIS enlace 2
Aspecto de clasificación	Almacén de documentos ARIS título 3
Aspecto de clasificación	Almacén de documentos ARIS enlace 3
Aspecto de clasificación	Almacén de documentos ARIS título 4
Aspecto de clasificación	Almacén de documentos ARIS enlace 4



3.3.2.51 Association

Association	Nombre
Association	Identificador
Association	Nombre entero
Association	Descripción/Definición
Association	Comentario/Ejemplo
Association	Indicador de tratamiento
Association	Autor
Association	Origen
Association	Denominación abreviada
Association	Título 1
Association	Enlace 1
Association	Parámetro 1
Association	Título 2
Association	Enlace 2
Association	Parámetro 2
Association	Título 3
Association	Enlace 3
Association	Parámetro 3
Association	Título 4
Association	Enlace 4
Association	Parámetro 4
Association	Nombre del sistema ext. (alias)
Association	Atributo de regla
Association	Existencia
Association	Número de jerarquía
Association	Inicio
Association	Duración
Association	Responsable
Association	Título 1 LNC
Association	Module code
Association	Desactivado
Association	Último control semántico



Association	Documentación
Association	Fin
Association	ID externa
Association	ID SAP
Association	Constraint
Association	Derived
Association	Stereotype
Association	IsRoot

Association	IsLeaf
Association	IsAbstract
Association	IsPersistent
Association	Artefacto
Association	Título de documento 1
Association	Enlace de documento 1
Association	Título de documento 2
Association	Enlace de documento 2
Association	Título de documento 3
Association	Enlace de documento 3
Association	Título de documento 4
Association	Enlace de documento 4
Association	Almacén de documentos ARIS título 1
Association	Almacén de documentos ARIS enlace 1
Association	Almacén de documentos ARIS título 2
Association	Almacén de documentos ARIS enlace 2
Association	Almacén de documentos ARIS título 3
Association	Almacén de documentos ARIS enlace 3
Association	Almacén de documentos ARIS título 4
Association	Almacén de documentos ARIS enlace 4

3.3.2.52 Association class

Association class Nombre



Association class	Identificador
Association class	Nombre entero
Association class	Descripción/Definición
Association class	Comentario/Ejemplo
Association class	Indicador de tratamiento
Association class	Autor
Association class	Origen
Association class	Denominación abreviada
Association class	Título 1
Association class	Enlace 1
Association class	Parámetro 1
Association class	Título 2
Association class	Enlace 2
Association class	Parámetro 2
Association class	Título 3
Association class	Enlace 3
Association class	Parámetro 3
Association class	Título 4
Association class	Enlace 4
Association class	Parámetro 4
Association class	Nombre del sistema ext. (alias)
Association class	Atributo de regla
Association class	Existencia
Association class	Número de jerarquía
Association class	Inicio
Association class	Duración
Association class	Responsable
Association class	Título 1 LNC
Association class	Module code
Association class	Desactivado
Association class	Último control semántico
Association class	Documentación
Association class	Fin
Association class	ID externa
Association class	ID SAP
Association class	IsRoot



Association class IsLeaf
 Association class IsAbstract
 Association class Stereotype

Association class	IsPersistent
Association class	Derived
Association class	IsActive
Association class	Artefacto
Association class	Título de documento 1
Association class	Enlace de documento 1
Association class	Título de documento 2
Association class	Enlace de documento 2
Association class	Título de documento 3
Association class	Enlace de documento 3
Association class	Título de documento 4
Association class	Enlace de documento 4
Association class	Almacén de documentos ARIS título 1
Association class	Almacén de documentos ARIS enlace 1
Association class	Almacén de documentos ARIS título 2
Association class	Almacén de documentos ARIS enlace 2
Association class	Almacén de documentos ARIS título 3
Association class	Almacén de documentos ARIS enlace 3
Association class	Almacén de documentos ARIS título 4
Association class	Almacén de documentos ARIS enlace 4

3.3.2.53 Association instance

Association instance Nombre
 Association instance Identificador
 Association instance Nombre entero
 Association instance Descripción/Definición
 Association instance Comentario/Ejemplo
 Association instance Indicador de tratamiento



Association instance Autor

Association instance Origen

Association instance Denominación abreviada

Association instance Título 1

Association instance Enlace 1

Association instance Parámetro 1

Association instance Título 2

Association instance Enlace 2

Association instance Parámetro 2

Association instance Título 3

Association instance Enlace 3

Association instance Parámetro 3

Association instance Título 4

Association instance Enlace 4

Association instance Parámetro 4

Association instance Nombre del sistema ext. (alias)

Association instance Atributo de regla

Association instance Existencia

Association instance Número de jerarquía

Association instance Inicio

Association instance Duración

Association instance Responsable

Association instance Título 1 LNC

Association instance Module code

Association instance Desactivado

Association instance Último control semántico

Association instance Documentación

Association instance Fin

Association instance ID externa

Association instance ID SAP

Association instance	Default (Import)
Association instance	Derived
Association instance	IsPersistent
Association instance	Stereotype



Association instance	Default (Import)
Association instance	Título de documento 1
Association instance	Enlace de documento 1
Association instance	Título de documento 2
Association instance	Enlace de documento 2
Association instance	Título de documento 3
Association instance	Enlace de documento 3
Association instance	Título de documento 4
Association instance	Enlace de documento 4
Association instance	Almacén de documentos ARIS título 1
Association instance	Almacén de documentos ARIS enlace 1
Association instance	Almacén de documentos ARIS título 2
Association instance	Almacén de documentos ARIS enlace 2
Association instance	Almacén de documentos ARIS título 3
Association instance	Almacén de documentos ARIS enlace 3
Association instance	Almacén de documentos ARIS título 4
Association instance	Almacén de documentos ARIS enlace 4

3.3.2.54 Association role

Association role	Nombre
Association role	Identificador
Association role	Nombre entero
Association role	Descripción/Definición
Association role	Comentario/Ejemplo
Association role	Indicador de tratamiento
Association role	Autor
Association role	Origen
Association role	Denominación abreviada
Association role	Título 1
Association role	Enlace 1
Association role	Parámetro 1
Association role	Título 2



Association role	Enlace 2
Association role	Parámetro 2
Association role	Título 3
Association role	Enlace 3
Association role	Parámetro 3
Association role	Título 4
Association role	Enlace 4
Association role	Parámetro 4
Association role	Nombre del sistema ext. (alias)
Association role	Atributo de regla
Association role	Existencia
Association role	Número de jerarquía
Association role	Inicio
Association role	Duración
Association role	Responsable
Association role	Título 1 LNC
Association role	Module code
Association role	Desactivado
Association role	Último control semántico
Association role	Documentación
Association role	Fin
Association role	ID externa
Association role	ID SAP
Association role	Derived
Association role	Stereotype

Association role	IsRoot
Association role	IsLeaf
Association role	IsAbstract
Association role	IsPersistent
Association role	Título de documento 1
Association role	Enlace de documento 1
Association role	Título de documento 2
Association role	Enlace de documento 2
Association role	Título de documento 3



Association role	IsRoot
Association role	Enlace de documento 3
Association role	Título de documento 4
Association role	Enlace de documento 4
Association role	Almacén de documentos ARIS título 1
Association role	Almacén de documentos ARIS enlace 1
Association role	Almacén de documentos ARIS título 2
Association role	Almacén de documentos ARIS enlace 2
Association role	Almacén de documentos ARIS título 3
Association role	Almacén de documentos ARIS enlace 3
Association role	Almacén de documentos ARIS título 4
Association role	Almacén de documentos ARIS enlace 4

3.3.2.55 Atributo

Atributo	Nombre
Atributo	Identificador
Atributo	Nombre entero
Atributo	Descripción/Definición
Atributo	Comentario/Ejemplo
Atributo	Indicador de tratamiento
Atributo	Autor
Atributo	Origen
Atributo	Denominación abreviada
Atributo	Título 1
Atributo	Enlace 1
Atributo	Parámetro 1
Atributo	Título 2
Atributo	Enlace 2
Atributo	Parámetro 2
Atributo	Título 3
Atributo	Enlace 3
Atributo	Parámetro 3



Atributo	Título 4
Atributo	Enlace 4
Atributo	Parámetro 4
Atributo	Nombre del sistema ext. (alias)
Atributo	Atributo de regla
Atributo	Existencia
Atributo	Número de jerarquía
Atributo	Inicio
Atributo	Duración
Atributo	Responsable
Atributo	Título 1 LNC
Atributo	Module code
Atributo	Desactivado
Atributo	Último control semántico
Atributo	Documentación
Atributo	Fin

Atributo	ID externa
Atributo	ID SAP
Atributo	Título de documento 1
Atributo	Enlace de documento 1
Atributo	Título de documento 2
Atributo	Enlace de documento 2
Atributo	Título de documento 3
Atributo	Enlace de documento 3
Atributo	Título de documento 4
Atributo	Enlace de documento 4
Atributo	Valor
Atributo	URI de espacio de nombres
Atributo	Almacén de documentos ARIS título 1
Atributo	Almacén de documentos ARIS enlace 1
Atributo	Almacén de documentos ARIS título 2
Atributo	Almacén de documentos ARIS enlace 2



Atributo	ID externa
Atributo	Almacén de documentos ARIS título 3
Atributo	Almacén de documentos ARIS enlace 3
Atributo	Almacén de documentos ARIS título 4
Atributo	Almacén de documentos ARIS enlace 4

3.3.2.56 Atributo

Atributo	Nombre
Atributo	Identificador
Atributo	Nombre entero
Atributo	Descripción/Definición
Atributo	Comentario/Ejemplo
Atributo	Indicador de tratamiento
Atributo	Autor
Atributo	Origen
Atributo	Denominación abreviada
Atributo	Título 1
Atributo	Enlace 1
Atributo	Parámetro 1
Atributo	Título 2
Atributo	Enlace 2
Atributo	Parámetro 2
Atributo	Título 3
Atributo	Enlace 3
Atributo	Parámetro 3
Atributo	Título 4
Atributo	Enlace 4
Atributo	Parámetro 4
Atributo	Nombre del sistema ext. (alias)
Atributo	Atributo de regla
Atributo	Existencia
Atributo	Número de jerarquía
Atributo	Inicio
Atributo	Duración



Atributo	Responsable
Atributo	Título 1 LNC
Atributo	Module code
Atributo	Desactivado
Atributo	Último control semántico
Atributo	Documentación
Atributo	Fin
Atributo	ID externa
Atributo	ID SAP

Atributo	Rendimiento/Acceso medio
Atributo	Calidad de la asistencia técnica
Atributo	Relevancia de la ley de protección de datos informáticos
Atributo	Tipo de datos SQL
Atributo	Título de documento 1
Atributo	Enlace de documento 1
Atributo	Título de documento 2
Atributo	Enlace de documento 2
Atributo	Título de documento 3
Atributo	Enlace de documento 3
Atributo	Título de documento 4
Atributo	Enlace de documento 4
Atributo	Almacén de documentos ARIS título 1
Atributo	Almacén de documentos ARIS enlace 1
Atributo	Almacén de documentos ARIS título 2
Atributo	Almacén de documentos ARIS enlace 2
Atributo	Almacén de documentos ARIS título 3
Atributo	Almacén de documentos ARIS enlace 3
Atributo	Almacén de documentos ARIS título 4
Atributo	Almacén de documentos ARIS enlace 4



3.3.2.57 Atributo

Atributo	Nombre
Atributo	Identificador
Atributo	Nombre entero
Atributo	Descripción/Definición
Atributo	Comentario/Ejemplo
Atributo	Indicador de tratamiento
Atributo	Autor
Atributo	Origen
Atributo	Denominación abreviada
Atributo	Título 1
Atributo	Enlace 1
Atributo	Parámetro 1
Atributo	Título 2
Atributo	Enlace 2
Atributo	Parámetro 2
Atributo	Título 3
Atributo	Enlace 3
Atributo	Parámetro 3
Atributo	Título 4
Atributo	Enlace 4
Atributo	Parámetro 4
Atributo	Nombre del sistema ext. (alias)
Atributo	Atributo de regla
Atributo	Existencia
Atributo	Número de jerarquía
Atributo	Inicio
Atributo	Duración
Atributo	Responsable
Atributo	Título 1 LNC
Atributo	Module code
Atributo	Desactivado

Atributo	Último control semántico
Atributo	Documentación



Atributo	Último control semántico
Atributo	Fin
Atributo	ID externa
Atributo	ID SAP
Atributo	Título de documento 1
Atributo	Enlace de documento 1
Atributo	Título de documento 2
Atributo	Enlace de documento 2
Atributo	Título de documento 3
Atributo	Enlace de documento 3
Atributo	Título de documento 4
Atributo	Enlace de documento 4
Atributo	Almacén de documentos ARIS título 1
Atributo	Almacén de documentos ARIS enlace 1
Atributo	Almacén de documentos ARIS título 2
Atributo	Almacén de documentos ARIS enlace 2
Atributo	Almacén de documentos ARIS título 3
Atributo	Almacén de documentos ARIS enlace 3
Atributo	Almacén de documentos ARIS título 4
Atributo	Almacén de documentos ARIS enlace 4

3.3.2.58 Atributo del sistema

Atributo del sistema Nombre

Atributo del sistema Identificador

Atributo del sistema Nombre entero

Atributo del sistema Descripción/Definición

Atributo del sistema Comentario/Ejemplo

Atributo del sistema Indicador de tratamiento

Atributo del sistema Autor

Atributo del sistema Origen

Atributo del sistema Denominación abreviada



Atributo del sistema Título 1
 Atributo del sistema Enlace 1
 Atributo del sistema Parámetro 1
 Atributo del sistema Título 2
 Atributo del sistema Enlace 2
 Atributo del sistema Parámetro 2
 Atributo del sistema Título 3
 Atributo del sistema Enlace 3
 Atributo del sistema Parámetro 3
 Atributo del sistema Título 4
 Atributo del sistema Enlace 4
 Atributo del sistema Parámetro 4
 Atributo del sistema Nombre del sistema ext. (alias)
 Atributo del sistema Atributo de regla
 Atributo del sistema Existencia
 Atributo del sistema Número de jerarquía
 Atributo del sistema Inicio
 Atributo del sistema Duración
 Atributo del sistema Responsable
 Atributo del sistema Título 1 LNC
 Atributo del sistema Module code
 Atributo del sistema Desactivado
 Atributo del sistema Último control semántico
 Atributo del sistema Documentación
 Atributo del sistema Fin
 Atributo del sistema ID externa
 Atributo del sistema ID SAP

Atributo del sistema	Valor 1
Atributo del sistema	Valor 2
Atributo del sistema	Default (Import)
Atributo del sistema	Nombre SQL
Atributo del sistema	Título de documento 1
Atributo del sistema	Enlace de documento 1
Atributo del sistema	Título de documento 2



Atributo del sistema	Valor 1
Atributo del sistema	Enlace de documento 2
Atributo del sistema	Título de documento 3
Atributo del sistema	Enlace de documento 3
Atributo del sistema	Título de documento 4
Atributo del sistema	Enlace de documento 4
Atributo del sistema	Almacén de documentos ARIS título 1
Atributo del sistema	Almacén de documentos ARIS enlace 1
Atributo del sistema	Almacén de documentos ARIS título 2
Atributo del sistema	Almacén de documentos ARIS enlace 2
Atributo del sistema	Almacén de documentos ARIS título 3
Atributo del sistema	Almacén de documentos ARIS enlace 3
Atributo del sistema	Almacén de documentos ARIS título 4
Atributo del sistema	Almacén de documentos ARIS enlace 4

3.3.2.59 Atributo MRE

Atributo MRE Nombre

Atributo MRE Identificador

Atributo MRE Nombre entero

Atributo MRE Descripción/Definición

Atributo MRE Comentario/Ejemplo

Atributo MRE Indicador de tratamiento

Atributo MRE Autor

Atributo MRE Origen

Atributo MRE Denominación abreviada

Atributo MRE Título 1

Atributo MRE Enlace 1

Atributo MRE Parámetro 1

Atributo MRE Título 2

Atributo MRE Enlace 2

Atributo MRE Parámetro 2

Atributo MRE Título 3



Atributo MRE Enlace 3
Atributo MRE Parámetro 3
Atributo MRE Título 4
Atributo MRE Enlace 4
Atributo MRE Parámetro 4
Atributo MRE Nombre del sistema ext. (alias)
Atributo MRE Atributo de regla
Atributo MRE Existencia
Atributo MRE Número de jerarquía
Atributo MRE Inicio
Atributo MRE Duración
Atributo MRE Responsable
Atributo MRE Título 1 LNC
Atributo MRE Module code
Atributo MRE Desactivado
Atributo MRE Último control semántico
Atributo MRE Documentación
Atributo MRE Fin
Atributo MRE ID externa
Atributo MRE ID SAP
Atributo MRE Sinónimos
Atributo MRE Longitud
Atributo MRE Clave secundaria
Atributo MRE Condiciones de integridad
Atributo MRE Precisiones decimales
Atributo MRE Transmisión en línea
Atributo MRE Transmisión por lotes
Atributo MRE Transmisión manual
Atributo MRE Tipo de almacenamiento
Atributo MRE Indicación de polivalencia
Atributo MRE Atributo derivado
Atributo MRE Descripción de la derivación del atributo
Atributo MRE Clase de seguridad de los ejemplares
Atributo MRE Atributo opcional
Atributo MRE Operaciones de tipos de datos
Atributo MRE Rendimiento/Acceso medio



Atributo MRE N° de ocurrencias máx.
Atributo MRE N° de ocurrencias mín.
Atributo MRE N° de ocurrencias med.
Atributo MRE N° de ocurrencias - tendencia
Atributo MRE Nombre SQL
Atributo MRE Texto
Atributo MRE Default (Import)
Atributo MRE Tipo de datos
Atributo MRE Valor de ocurrencia
Atributo MRE WPD L ext. Lista de atributos
Atributo MRE Nombre interno
Atributo MRE Requisitos a la documentación
Atributo MRE Desarrollo de la documentación
Atributo MRE Atributo de búsqueda
Atributo MRE Valor predeterminado
Atributo MRE Valor
Atributo MRE Valor (numérico)
Atributo MRE Valor (lógico)
Atributo MRE Class attribute
Atributo MRE Límite superior
Atributo MRE Límite inferior
Atributo MRE Containment
Atributo MRE Valor prefijado
Atributo MRE IsVolatile
Atributo MRE Tipo de datos SQL
Atributo MRE IsRoot
Atributo MRE IsLeaf
Atributo MRE IsAbstract
Atributo MRE IsPersistent
Atributo MRE Derived
Atributo MRE Stereotype
Atributo MRE Format type
Atributo MRE Initial value
Atributo MRE Initial value language
Atributo MRE Visibility
Atributo MRE Static



Atributo MRE	Changeability
Atributo MRE	IsOrdered (Src)
Atributo MRE	Artefacto
Atributo MRE	Correlation
Atributo MRE	Título de documento 1
Atributo MRE	Enlace de documento 1
Atributo MRE	Título de documento 2
Atributo MRE	Enlace de documento 2
Atributo MRE	Título de documento 3
Atributo MRE	Enlace de documento 3
Atributo MRE	Título de documento 4
Atributo MRE	Enlace de documento 4
Atributo MRE	Almacén de documentos ARIS título 1
Atributo MRE	Almacén de documentos ARIS enlace 1
Atributo MRE	Almacén de documentos ARIS título 2
Atributo MRE	Almacén de documentos ARIS enlace 2
Atributo MRE	Almacén de documentos ARIS título 3
Atributo MRE	Almacén de documentos ARIS enlace 3
Atributo MRE	Almacén de documentos ARIS título 4
Atributo MRE	Almacén de documentos ARIS enlace 4

3.3.2.60 Atributo TOC

- Atributo TOC Nombre
- Atributo TOC Identificador
- Atributo TOC Nombre entero
- Atributo TOC Descripción/Definición
- Atributo TOC Comentario/Ejemplo
- Atributo TOC Indicador de tratamiento
- Atributo TOC Autor
- Atributo TOC Origen
- Atributo TOC Denominación abreviada



Atributo TOC Título 1
 Atributo TOC Enlace 1
 Atributo TOC Parámetro 1
 Atributo TOC Título 2
 Atributo TOC Enlace 2
 Atributo TOC Parámetro 2
 Atributo TOC Título 3
 Atributo TOC Enlace 3
 Atributo TOC Parámetro 3
 Atributo TOC Título 4
 Atributo TOC Enlace 4
 Atributo TOC Parámetro 4
 Atributo TOC Nombre del sistema ext. (alias)
 Atributo TOC Atributo de regla
 Atributo TOC Existencia
 Atributo TOC Número de jerarquía
 Atributo TOC Inicio
 Atributo TOC Duración
 Atributo TOC Responsable
 Atributo TOC Título 1 LNC
 Atributo TOC Module code
 Atributo TOC Desactivado
 Atributo TOC Último control semántico
 Atributo TOC Documentación
 Atributo TOC Fin
 Atributo TOC ID externa
 Atributo TOC ID SAP
 Atributo TOC Tipo de datos
 Atributo TOC Valor de ocurrencia

Atributo TOC	Nombre interno
Atributo TOC	Requisitos a la documentación
Atributo TOC	Desarrollo de la documentación
Atributo TOC	Atributo de búsqueda
Atributo TOC	Título de documento 1



Atributo TOC	Nombre interno
Atributo TOC	Enlace de documento 1
Atributo TOC	Título de documento 2
Atributo TOC	Enlace de documento 2
Atributo TOC	Título de documento 3
Atributo TOC	Enlace de documento 3
Atributo TOC	Título de documento 4
Atributo TOC	Enlace de documento 4
Atributo TOC	Almacén de documentos ARIS título 1
Atributo TOC	Almacén de documentos ARIS enlace 1
Atributo TOC	Almacén de documentos ARIS título 2
Atributo TOC	Almacén de documentos ARIS enlace 2
Atributo TOC	Almacén de documentos ARIS título 3
Atributo TOC	Almacén de documentos ARIS enlace 3
Atributo TOC	Almacén de documentos ARIS título 4
Atributo TOC	Almacén de documentos ARIS enlace 4

3.3.2.61 Atributo TOC (instancia)

Atributo TOC (instancia)	Nombre
Atributo TOC (instancia)	Identificador
Atributo TOC (instancia)	Nombre entero
Atributo TOC (instancia)	Descripción/Definición
Atributo TOC (instancia)	Comentario/Ejemplo
Atributo TOC (instancia)	Indicador de tratamiento
Atributo TOC (instancia)	Autor
Atributo TOC (instancia)	Origen
Atributo TOC (instancia)	Denominación abreviada
Atributo TOC (instancia)	Título 1
Atributo TOC (instancia)	Enlace 1
Atributo TOC (instancia)	Parámetro 1
Atributo TOC (instancia)	Título 2
Atributo TOC (instancia)	Enlace 2



Atributo TOC (instancia)	Parámetro 2
Atributo TOC (instancia)	Título 3
Atributo TOC (instancia)	Enlace 3
Atributo TOC (instancia)	Parámetro 3
Atributo TOC (instancia)	Título 4
Atributo TOC (instancia)	Enlace 4
Atributo TOC (instancia)	Parámetro 4
Atributo TOC (instancia)	Nombre del sistema ext. (alias)
Atributo TOC (instancia)	Atributo de regla
Atributo TOC (instancia)	Existencia
Atributo TOC (instancia)	Número de jerarquía
Atributo TOC (instancia)	Inicio
Atributo TOC (instancia)	Duración
Atributo TOC (instancia)	Responsable
Atributo TOC (instancia)	Título 1 LNC
Atributo TOC (instancia)	Module code
Atributo TOC (instancia)	Desactivado
Atributo TOC (instancia)	Último control semántico
Atributo TOC (instancia)	Documentación
Atributo TOC (instancia)	Fin

Atributo TOC (instancia)	ID externa
Atributo TOC (instancia)	ID SAP
Atributo TOC (instancia)	Tipo de datos
Atributo TOC (instancia)	Valor de ocurrencia
Atributo TOC (instancia)	Título de documento 1
Atributo TOC (instancia)	Enlace de documento 1
Atributo TOC (instancia)	Título de documento 2
Atributo TOC (instancia)	Enlace de documento 2
Atributo TOC (instancia)	Título de documento 3
Atributo TOC (instancia)	Enlace de documento 3
Atributo TOC (instancia)	Título de documento 4
Atributo TOC (instancia)	Enlace de documento 4
Atributo TOC (instancia)	Almacén de documentos ARIS título 1



Atributo TOC (instancia)	ID externa
Atributo TOC (instancia)	Almacén de documentos ARIS enlace 1
Atributo TOC (instancia)	Almacén de documentos ARIS título 2
Atributo TOC (instancia)	Almacén de documentos ARIS enlace 2
Atributo TOC (instancia)	Almacén de documentos ARIS título 3
Atributo TOC (instancia)	Almacén de documentos ARIS enlace 3
Atributo TOC (instancia)	Almacén de documentos ARIS título 4
Atributo TOC (instancia)	Almacén de documentos ARIS enlace 4

3.3.2.62 Beneficio

Beneficio	Nombre
Beneficio	Identificador
Beneficio	Nombre entero
Beneficio	Descripción/Definición
Beneficio	Comentario/Ejemplo
Beneficio	Indicador de tratamiento
Beneficio	Autor
Beneficio	Origen
Beneficio	Denominación abreviada
Beneficio	Título 1
Beneficio	Enlace 1
Beneficio	Parámetro 1
Beneficio	Título 2
Beneficio	Enlace 2
Beneficio	Parámetro 2
Beneficio	Título 3
Beneficio	Enlace 3
Beneficio	Parámetro 3
Beneficio	Título 4
Beneficio	Enlace 4
Beneficio	Parámetro 4
Beneficio	Nombre del sistema ext. (alias)
Beneficio	Atributo de regla



Beneficio	Existencia
Beneficio	Número de jerarquía
Beneficio	Inicio
Beneficio	Duración
Beneficio	Responsable
Beneficio	Título 1 LNC
Beneficio	Module code
Beneficio	Desactivado
Beneficio	Último control semántico

Beneficio	Documentación
Beneficio	Fin
Beneficio	ID externa
Beneficio	ID SAP
Beneficio	Título de documento 1
Beneficio	Enlace de documento 1
Beneficio	Título de documento 2
Beneficio	Enlace de documento 2
Beneficio	Título de documento 3
Beneficio	Enlace de documento 3
Beneficio	Título de documento 4
Beneficio	Enlace de documento 4
Beneficio	Beneficio total
Beneficio	Almacén de documentos ARIS título 1
Beneficio	Almacén de documentos ARIS enlace 1
Beneficio	Almacén de documentos ARIS título 2
Beneficio	Almacén de documentos ARIS enlace 2
Beneficio	Almacén de documentos ARIS título 3
Beneficio	Almacén de documentos ARIS enlace 3
Beneficio	Almacén de documentos ARIS título 4
Beneficio	Almacén de documentos ARIS enlace 4



3.3.2.63 Biblioteca de programas

Biblioteca de programas	Nombre
Biblioteca de programas	Identificador
Biblioteca de programas	Nombre entero
Biblioteca de programas	Descripción/Definición
Biblioteca de programas	Comentario/Ejemplo
Biblioteca de programas	Indicador de tratamiento
Biblioteca de programas	Autor
Biblioteca de programas	Origen
Biblioteca de programas	Denominación abreviada
Biblioteca de programas	Título 1
Biblioteca de programas	Enlace 1
Biblioteca de programas	Parámetro 1
Biblioteca de programas	Título 2
Biblioteca de programas	Enlace 2
Biblioteca de programas	Parámetro 2
Biblioteca de programas	Título 3
Biblioteca de programas	Enlace 3
Biblioteca de programas	Parámetro 3
Biblioteca de programas	Título 4
Biblioteca de programas	Enlace 4
Biblioteca de programas	Parámetro 4
Biblioteca de programas	Nombre del sistema ext. (alias)
Biblioteca de programas	Atributo de regla
Biblioteca de programas	Existencia
Biblioteca de programas	Número de jerarquía
Biblioteca de programas	Inicio
Biblioteca de programas	Duración
Biblioteca de programas	Responsable
Biblioteca de programas	Título 1 LNC
Biblioteca de programas	Module code
Biblioteca de programas	Desactivado
Biblioteca de programas	Último control semántico
Biblioteca de programas	Documentación
Biblioteca de programas	Fin



Biblioteca de programas	ID externa
Biblioteca de programas	ID SAP
Biblioteca de programas	Fabricante
Biblioteca de programas	Versión
Biblioteca de programas	Tamaño en KBytes
Biblioteca de programas	Título de documento 1
Biblioteca de programas	Enlace de documento 1
Biblioteca de programas	Título de documento 2
Biblioteca de programas	Enlace de documento 2
Biblioteca de programas	Título de documento 3
Biblioteca de programas	Enlace de documento 3
Biblioteca de programas	Título de documento 4
Biblioteca de programas	Enlace de documento 4
Biblioteca de programas	Almacén de documentos ARIS título 1
Biblioteca de programas	Almacén de documentos ARIS enlace 1
Biblioteca de programas	Almacén de documentos ARIS título 2
Biblioteca de programas	Almacén de documentos ARIS enlace 2
Biblioteca de programas	Almacén de documentos ARIS título 3
Biblioteca de programas	Almacén de documentos ARIS enlace 3
Biblioteca de programas	Almacén de documentos ARIS título 4
Biblioteca de programas	Almacén de documentos ARIS enlace 4

3.3.2.64 Botón

Botón Nombre

Botón Identificador

Botón Nombre entero

Botón Descripción/Definición

Botón Comentario/Ejemplo

Botón Indicador de tratamiento

Botón Autor

Botón Origen



Botón Denominación abreviada
Botón Título 1
Botón Enlace 1
Botón Parámetro 1
Botón Título 2
Botón Enlace 2
Botón Parámetro 2
Botón Título 3
Botón Enlace 3
Botón Parámetro 3
Botón Título 4
Botón Enlace 4
Botón Parámetro 4
Botón Nombre del sistema ext. (alias)
Botón Atributo de regla
Botón Existencia
Botón Número de jerarquía
Botón Inicio
Botón Duración
Botón Responsable
Botón Título 1 LNC
Botón Module code
Botón Desactivado
Botón Último control semántico
Botón Documentación
Botón Fin
Botón ID externa
Botón ID SAP
Botón Índice de ficha
Botón Punto de entrada
Botón Invisible en el área de navegación
Botón ID de fusión
Botón Estado original del área de navegación
Botón Lanzar en nueva ventana
Botón ID de plantilla
Botón ID de portal de origen



Botón Sistema
 Botón Parámetro de aplicación
 Botón IAC
 Botón Tipo de interfaz SAP
 Botón Código de transacción
 Botón Espacio de nombres de aplicación
 Botón Espacio de nombres de cliente
 Botón Tipo de definición BSP

Botón	Página inicial
Botón	Tipo de definición Web dynpro
Botón	Nombre de aplicación
Botón	Espacio de nombres
Botón	Título de documento 1
Botón	Enlace de documento 1
Botón	Título de documento 2
Botón	Enlace de documento 2
Botón	Título de documento 3
Botón	Enlace de documento 3
Botón	Título de documento 4
Botón	Enlace de documento 4
Botón	Almacén de documentos ARIS título 1
Botón	Almacén de documentos ARIS enlace 1
Botón	Almacén de documentos ARIS título 2
Botón	Almacén de documentos ARIS enlace 2
Botón	Almacén de documentos ARIS título 3
Botón	Almacén de documentos ARIS enlace 3
Botón	Almacén de documentos ARIS título 4
Botón	Almacén de documentos ARIS enlace 4

3.3.2.65 Botón de opción / Casilla de verificación

Botón de opción / Casilla de verificación Nombre



Botón de opción / Casilla de verificación	Identificador
Botón de opción / Casilla de verificación	Nombre entero
Botón de opción / Casilla de verificación	Descripción/Definición
Botón de opción / Casilla de verificación	Comentario/Ejemplo
Botón de opción / Casilla de verificación	Indicador de tratamiento
Botón de opción / Casilla de verificación	Autor
Botón de opción / Casilla de verificación	Origen
Botón de opción / Casilla de verificación	Denominación abreviada
Botón de opción / Casilla de verificación	Título 1
Botón de opción / Casilla de verificación	Enlace 1
Botón de opción / Casilla de verificación	Parámetro 1
Botón de opción / Casilla de verificación	Título 2
Botón de opción / Casilla de verificación	Enlace 2
Botón de opción / Casilla de verificación	Parámetro 2
Botón de opción / Casilla de verificación	Título 3
Botón de opción / Casilla de verificación	Enlace 3
Botón de opción / Casilla de verificación	Parámetro 3
Botón de opción / Casilla de verificación	Título 4
Botón de opción / Casilla de verificación	Enlace 4
Botón de opción / Casilla de verificación	Parámetro 4
Botón de opción / Casilla de verificación	Nombre del sistema ext. (alias)
Botón de opción / Casilla de verificación	Atributo de regla
Botón de opción / Casilla de verificación	Existencia
Botón de opción / Casilla de verificación	Número de jerarquía
Botón de opción / Casilla de verificación	Inicio
Botón de opción / Casilla de verificación	Duración
Botón de opción / Casilla de verificación	Responsable
Botón de opción / Casilla de verificación	Título 1 LNC
Botón de opción / Casilla de verificación	Module code
Botón de opción / Casilla de verificación	Desactivado
Botón de opción / Casilla de verificación	Último control semántico
Botón de opción / Casilla de verificación	Documentación
Botón de opción / Casilla de verificación	Fin
Botón de opción / Casilla de verificación	ID externa
Botón de opción / Casilla de verificación	ID SAP



Botón de opción / Casilla de verificación	ID externa
Botón de opción / Casilla de verificación	Tipo de campo
Botón de opción / Casilla de verificación	Índice de ficha
Botón de opción / Casilla de verificación	Título de documento 1
Botón de opción / Casilla de verificación	Enlace de documento 1
Botón de opción / Casilla de verificación	Título de documento 2
Botón de opción / Casilla de verificación	Enlace de documento 2
Botón de opción / Casilla de verificación	Título de documento 3
Botón de opción / Casilla de verificación	Enlace de documento 3
Botón de opción / Casilla de verificación	Título de documento 4
Botón de opción / Casilla de verificación	Enlace de documento 4
Botón de opción / Casilla de verificación	Almacén de documentos ARIS título 1
Botón de opción / Casilla de verificación	Almacén de documentos ARIS enlace 1
Botón de opción / Casilla de verificación	Almacén de documentos ARIS título 2
Botón de opción / Casilla de verificación	Almacén de documentos ARIS enlace 2
Botón de opción / Casilla de verificación	Almacén de documentos ARIS título 3
Botón de opción / Casilla de verificación	Almacén de documentos ARIS enlace 3
Botón de opción / Casilla de verificación	Almacén de documentos ARIS título 4
Botón de opción / Casilla de verificación	Almacén de documentos ARIS enlace 4

3.3.2.66 Campo

CampoNombre

CampoIdentificador

CampoNombre entero

CampoDescripción/Definición

CampoComentario/Ejemplo

CampoIndicador de tratamiento

CampoAutor

CampoOrigen

CampoDenominación abreviada

CampoTítulo 1



CampoEnlace 1
 CampoParámetro 1
 CampoTítulo 2
 CampoEnlace 2
 CampoParámetro 2
 CampoTítulo 3
 CampoEnlace 3
 CampoParámetro 3
 CampoTítulo 4
 CampoEnlace 4
 CampoParámetro 4
 CampoNombre del sistema ext. (alias)
 CampoAtributo de regla
 CampoExistencia
 CampoNúmero de jerarquía
 CampoInicio
 CampoDuración
 CampoResponsable
 CampoTítulo 1 LNC
 CampoModule code
 CampoDesactivado
 CampoÚltimo control semántico
 CampoDocumentación
 CampoFin
 CampoID externa
 CampoID SAP
 CampoNOT NULL
 CampoRendimiento/Acceso medio

Campo	Calidad de la asistencia técnica
Campo	Relevancia de la ley de protección de datos informáticos
Campo	Nombre SQL
Campo	Tipo de datos SQL
Campo	Título de documento 1



Campo	Calidad de la asistencia técnica
Campo	Enlace de documento 1
Campo	Título de documento 2
Campo	Enlace de documento 2
Campo	Título de documento 3
Campo	Enlace de documento 3
Campo	Título de documento 4
Campo	Enlace de documento 4
Campo	Almacén de documentos ARIS título 1
Campo	Almacén de documentos ARIS enlace 1
Campo	Almacén de documentos ARIS título 2
Campo	Almacén de documentos ARIS enlace 2
Campo	Almacén de documentos ARIS título 3
Campo	Almacén de documentos ARIS enlace 3
Campo	Almacén de documentos ARIS título 4
Campo	Almacén de documentos ARIS enlace 4

3.3.2.67 Campo (ejemplar)

Campo (ejemplar)	Nombre
Campo (ejemplar)	Identificador
Campo (ejemplar)	Nombre entero
Campo (ejemplar)	Descripción/Definición
Campo (ejemplar)	Comentario/Ejemplo
Campo (ejemplar)	Indicador de tratamiento
Campo (ejemplar)	Autor
Campo (ejemplar)	Origen
Campo (ejemplar)	Denominación abreviada
Campo (ejemplar)	Título 1
Campo (ejemplar)	Enlace 1
Campo (ejemplar)	Parámetro 1
Campo (ejemplar)	Título 2
Campo (ejemplar)	Enlace 2



Campo (ejemplar)	Parámetro 2
Campo (ejemplar)	Título 3
Campo (ejemplar)	Enlace 3
Campo (ejemplar)	Parámetro 3
Campo (ejemplar)	Título 4
Campo (ejemplar)	Enlace 4
Campo (ejemplar)	Parámetro 4
Campo (ejemplar)	Nombre del sistema ext. (alias)
Campo (ejemplar)	Atributo de regla
Campo (ejemplar)	Existencia
Campo (ejemplar)	Número de jerarquía
Campo (ejemplar)	Inicio
Campo (ejemplar)	Duración
Campo (ejemplar)	Responsable
Campo (ejemplar)	Título 1 LNC
Campo (ejemplar)	Module code
Campo (ejemplar)	Desactivado
Campo (ejemplar)	Último control semántico
Campo (ejemplar)	Documentación
Campo (ejemplar)	Fin

Campo (ejemplar)	ID externa
Campo (ejemplar)	ID SAP
Campo (ejemplar)	NOT NULL
Campo (ejemplar)	Nombre SQL
Campo (ejemplar)	Título de documento 1
Campo (ejemplar)	Enlace de documento 1
Campo (ejemplar)	Título de documento 2
Campo (ejemplar)	Enlace de documento 2
Campo (ejemplar)	Título de documento 3
Campo (ejemplar)	Enlace de documento 3
Campo (ejemplar)	Título de documento 4
Campo (ejemplar)	Enlace de documento 4
Campo (ejemplar)	Almacén de documentos ARIS título 1



Campo (ejemplar)	ID externa
Campo (ejemplar)	Almacén de documentos ARIS enlace 1
Campo (ejemplar)	Almacén de documentos ARIS título 2
Campo (ejemplar)	Almacén de documentos ARIS enlace 2
Campo (ejemplar)	Almacén de documentos ARIS título 3
Campo (ejemplar)	Almacén de documentos ARIS enlace 3
Campo (ejemplar)	Almacén de documentos ARIS título 4
Campo (ejemplar)	Almacén de documentos ARIS enlace 4

3.3.2.68 Canal de distribución

Canal de distribución Nombre

Canal de distribución Identificador

Canal de distribución Nombre entero

Canal de distribución Descripción/Definición

Canal de distribución Comentario/Ejemplo

Canal de distribución Indicador de tratamiento

Canal de distribución Autor

Canal de distribución Origen

Canal de distribución Denominación abreviada

Canal de distribución Título 1

Canal de distribución Enlace 1

Canal de distribución Parámetro 1

Canal de distribución Título 2

Canal de distribución Enlace 2

Canal de distribución Parámetro 2

Canal de distribución Título 3

Canal de distribución Enlace 3

Canal de distribución Parámetro 3

Canal de distribución Título 4

Canal de distribución Enlace 4

Canal de distribución Parámetro 4

Canal de distribución Nombre del sistema ext. (alias)

Canal de distribución Atributo de regla



Canal de distribución Existencia
 Canal de distribución Número de jerarquía
 Canal de distribución Inicio
 Canal de distribución Duración
 Canal de distribución Responsable
 Canal de distribución Título 1 LNC
 Canal de distribución Module code
 Canal de distribución Desactivado
 Canal de distribución Último control semántico

Canal de distribución	Documentación
Canal de distribución	Fin
Canal de distribución	ID externa
Canal de distribución	ID SAP
Canal de distribución	Título de documento 1
Canal de distribución	Enlace de documento 1
Canal de distribución	Título de documento 2
Canal de distribución	Enlace de documento 2
Canal de distribución	Título de documento 3
Canal de distribución	Enlace de documento 3
Canal de distribución	Título de documento 4
Canal de distribución	Enlace de documento 4
Canal de distribución	Almacén de documentos ARIS título 1
Canal de distribución	Almacén de documentos ARIS enlace 1
Canal de distribución	Almacén de documentos ARIS título 2
Canal de distribución	Almacén de documentos ARIS enlace 2
Canal de distribución	Almacén de documentos ARIS título 3
Canal de distribución	Almacén de documentos ARIS enlace 3
Canal de distribución	Almacén de documentos ARIS título 4
Canal de distribución	Almacén de documentos ARIS enlace 4



3.3.2.69 Capítulo

Capítulo	Nombre
Capítulo	Identificador
Capítulo	Nombre entero
Capítulo	Descripción/Definición
Capítulo	Comentario/Ejemplo
Capítulo	Indicador de tratamiento
Capítulo	Autor
Capítulo	Origen
Capítulo	Denominación abreviada
Capítulo	Título 1
Capítulo	Enlace 1
Capítulo	Parámetro 1
Capítulo	Título 2
Capítulo	Enlace 2
Capítulo	Parámetro 2
Capítulo	Título 3
Capítulo	Enlace 3
Capítulo	Parámetro 3
Capítulo	Título 4
Capítulo	Enlace 4
Capítulo	Parámetro 4
Capítulo	Nombre del sistema ext. (alias)
Capítulo	Atributo de regla
Capítulo	Existencia
Capítulo	ID externa
Capítulo	ID SAP
Capítulo	Número de jerarquía
Capítulo	Inicio
Capítulo	Duración
Capítulo	Responsable
Capítulo	Título 1 LNC
Capítulo	Module code
Capítulo	Desactivado



Capítulo	Desactivado
Capítulo	Título de documento 1
Capítulo	Enlace de documento 1
Capítulo	Título de documento 2
Capítulo	Enlace de documento 2
Capítulo	Título de documento 3
Capítulo	Enlace de documento 3
Capítulo	Título de documento 4
Capítulo	Enlace de documento 4
Capítulo	Último control semántico
Capítulo	Documentación
Capítulo	Fin
Capítulo	Almacén de documentos ARIS título 1
Capítulo	Almacén de documentos ARIS enlace 1
Capítulo	Almacén de documentos ARIS título 2
Capítulo	Almacén de documentos ARIS enlace 2
Capítulo	Almacén de documentos ARIS título 3
Capítulo	Almacén de documentos ARIS enlace 3
Capítulo	Almacén de documentos ARIS título 4
Capítulo	Almacén de documentos ARIS enlace 4
Capítulo	Puntuación (teórica)

3.3.2.70 Característica de prestación/producto

Característica de prestación/producto	Nombre
Característica de prestación/producto	Identificador
Característica de prestación/producto	Nombre entero
Característica de prestación/producto	Descripción/Definición
Característica de prestación/producto	Comentario/Ejemplo
Característica de prestación/producto	Indicador de tratamiento
Característica de prestación/producto	Autor
Característica de prestación/producto	Origen



Característica de prestación/producto	Denominación abreviada
Característica de prestación/producto	Título 1
Característica de prestación/producto	Enlace 1
Característica de prestación/producto	Parámetro 1
Característica de prestación/producto	Título 2
Característica de prestación/producto	Enlace 2
Característica de prestación/producto	Parámetro 2
Característica de prestación/producto	Título 3
Característica de prestación/producto	Enlace 3
Característica de prestación/producto	Parámetro 3
Característica de prestación/producto	Título 4
Característica de prestación/producto	Enlace 4
Característica de prestación/producto	Parámetro 4
Característica de prestación/producto	Nombre del sistema ext. (alias)
Característica de prestación/producto	Atributo de regla
Característica de prestación/producto	Existencia
Característica de prestación/producto	Número de jerarquía
Característica de prestación/producto	Inicio
Característica de prestación/producto	Duración
Característica de prestación/producto	Responsable
Característica de prestación/producto	Título 1 LNC
Característica de prestación/producto	Module code
Característica de prestación/producto	Desactivado
Característica de prestación/producto	Último control semántico
Característica de prestación/producto	Documentación
Característica de prestación/producto	Fin
Característica de prestación/producto	ID externa
Característica de prestación/producto	ID SAP
Característica de prestación/producto	Título de documento 1
Característica de prestación/producto	Enlace de documento 1
Característica de prestación/producto	Título de documento 2
Característica de prestación/producto	Enlace de documento 2
Característica de prestación/producto	Título de documento 3



Característica de prestación/producto	Documentación
Característica de prestación/producto	Enlace de documento 3
Característica de prestación/producto	Título de documento 4
Característica de prestación/producto	Enlace de documento 4
Característica de prestación/producto	Almacén de documentos ARIS título 1
Característica de prestación/producto	Almacén de documentos ARIS enlace 1
Característica de prestación/producto	Almacén de documentos ARIS título 2
Característica de prestación/producto	Almacén de documentos ARIS enlace 2
Característica de prestación/producto	Almacén de documentos ARIS título 3
Característica de prestación/producto	Almacén de documentos ARIS enlace 3
Característica de prestación/producto	Almacén de documentos ARIS título 4
Característica de prestación/producto	Almacén de documentos ARIS enlace 4

3.3.2.71 Carpeta de operaciones

Carpeta de operaciones	Nombre
Carpeta de operaciones	Identificador
Carpeta de operaciones	Nombre entero
Carpeta de operaciones	Descripción/Definición
Carpeta de operaciones	Comentario/Ejemplo
Carpeta de operaciones	Indicador de tratamiento
Carpeta de operaciones	Autor
Carpeta de operaciones	Origen
Carpeta de operaciones	Denominación abreviada
Carpeta de operaciones	Título 1
Carpeta de operaciones	Enlace 1
Carpeta de operaciones	Parámetro 1
Carpeta de operaciones	Título 2
Carpeta de operaciones	Enlace 2
Carpeta de operaciones	Parámetro 2
Carpeta de operaciones	Título 3
Carpeta de operaciones	Enlace 3
Carpeta de operaciones	Parámetro 3



Carpeta de operaciones	Título 4
Carpeta de operaciones	Enlace 4
Carpeta de operaciones	Parámetro 4
Carpeta de operaciones	Nombre del sistema ext. (alias)
Carpeta de operaciones	Atributo de regla
Carpeta de operaciones	Existencia
Carpeta de operaciones	Número de jerarquía
Carpeta de operaciones	Inicio
Carpeta de operaciones	Duración
Carpeta de operaciones	Responsable
Carpeta de operaciones	Título 1 LNC
Carpeta de operaciones	Module code
Carpeta de operaciones	Desactivado
Carpeta de operaciones	Último control semántico
Carpeta de operaciones	Documentación
Carpeta de operaciones	Fin
Carpeta de operaciones	ID externa
Carpeta de operaciones	ID SAP

Carpeta de operaciones	Default (Import)
Carpeta de operaciones	Estado
Carpeta de operaciones	Prioridad
Carpeta de operaciones	Fecha de representación
Carpeta de operaciones	Razón de representación
Carpeta de operaciones	Título de documento 1
Carpeta de operaciones	Enlace de documento 1
Carpeta de operaciones	Título de documento 2
Carpeta de operaciones	Enlace de documento 2
Carpeta de operaciones	Título de documento 3
Carpeta de operaciones	Enlace de documento 3
Carpeta de operaciones	Título de documento 4
Carpeta de operaciones	Enlace de documento 4
Carpeta de operaciones	Almacén de documentos ARIS título 1
Carpeta de operaciones	Almacén de documentos ARIS enlace 1



Carpeta de operaciones	Default (Import)
Carpeta de operaciones	Almacén de documentos ARIS título 2
Carpeta de operaciones	Almacén de documentos ARIS enlace 2
Carpeta de operaciones	Almacén de documentos ARIS título 3
Carpeta de operaciones	Almacén de documentos ARIS enlace 3
Carpeta de operaciones	Almacén de documentos ARIS título 4
Carpeta de operaciones	Almacén de documentos ARIS enlace 4

3.3.2.72 Caso de uso UML2

Caso de uso UML2	Nombre
Caso de uso UML2	Abstracto
Caso de uso UML2	Hoja
Caso de uso UML2	Especificación final
Caso de uso UML2	Descripción/Definición
Caso de uso UML2	Identificador
Caso de uso UML2	Visibilidad
Caso de uso UML2	ID de XMI

3.3.2.73 Categoría de conocimiento

Categoría de conocimiento	Nombre
Categoría de conocimiento	Identificador
Categoría de conocimiento	Nombre entero
Categoría de conocimiento	Descripción/Definición
Categoría de conocimiento	Comentario/Ejemplo
Categoría de conocimiento	Indicador de tratamiento
Categoría de conocimiento	Autor
Categoría de conocimiento	Origen
Categoría de conocimiento	Denominación abreviada
Categoría de conocimiento	Título 1
Categoría de conocimiento	Enlace 1
Categoría de conocimiento	Parámetro 1



Categoría de conocimiento	Título 2
Categoría de conocimiento	Enlace 2
Categoría de conocimiento	Parámetro 2
Categoría de conocimiento	Título 3
Categoría de conocimiento	Enlace 3
Categoría de conocimiento	Parámetro 3
Categoría de conocimiento	Título 4
Categoría de conocimiento	Enlace 4
Categoría de conocimiento	Parámetro 4
Categoría de conocimiento	Nombre del sistema ext. (alias)
Categoría de conocimiento	Atributo de regla
Categoría de conocimiento	Existencia
Categoría de conocimiento	Número de jerarquía
Categoría de conocimiento	Inicio
Categoría de conocimiento	Duración
Categoría de conocimiento	Responsable
Categoría de conocimiento	Título 1 LNC
Categoría de conocimiento	Module code
Categoría de conocimiento	Desactivado
Categoría de conocimiento	Último control semántico
Categoría de conocimiento	Documentación
Categoría de conocimiento	Fin
Categoría de conocimiento	ID externa
Categoría de conocimiento	ID SAP
Categoría de conocimiento	Frecuencia de actualización
Categoría de conocimiento	Significación
Categoría de conocimiento	Grado de cobertura
Categoría de conocimiento	Adelanto de los conocimientos
Categoría de conocimiento	Utilización de los conocimientos

Categoría de conocimiento	Grado de cobertura deseado
Categoría de conocimiento	Significación futura
Categoría de conocimiento	Velocidad de cambio estructural
Categoría de conocimiento	Título de documento 1
Categoría de conocimiento	Enlace de documento 1



Categoría de conocimiento	Grado de cobertura deseado
Categoría de conocimiento	Título de documento 2
Categoría de conocimiento	Enlace de documento 2
Categoría de conocimiento	Título de documento 3
Categoría de conocimiento	Enlace de documento 3
Categoría de conocimiento	Título de documento 4
Categoría de conocimiento	Enlace de documento 4
Categoría de conocimiento	Artefacto
Categoría de conocimiento	Almacén de documentos ARIS título 1
Categoría de conocimiento	Almacén de documentos ARIS enlace 1
Categoría de conocimiento	Almacén de documentos ARIS título 2
Categoría de conocimiento	Almacén de documentos ARIS enlace 2
Categoría de conocimiento	Almacén de documentos ARIS título 3
Categoría de conocimiento	Almacén de documentos ARIS enlace 3
Categoría de conocimiento	Almacén de documentos ARIS título 4
Categoría de conocimiento	Almacén de documentos ARIS enlace 4

3.3.2.74 Categoría de pantalla

Categoría de pantallaNombre

Categoría de pantallaIdentificador

Categoría de pantallaNombre entero

Categoría de pantallaDescripción/Definición

Categoría de pantallaComentario/Ejemplo

Categoría de pantallaIndicador de tratamiento

Categoría de pantallaAutor

Categoría de pantallaOrigen

Categoría de pantallaDenominación abreviada

Categoría de pantallaTítulo 1

Categoría de pantallaEnlace 1

Categoría de pantallaParámetro 1

Categoría de pantallaTítulo 2

Categoría de pantallaEnlace 2



Categoría de pantallaParámetro 2
 Categoría de pantallaTítulo 3
 Categoría de pantallaEnlace 3
 Categoría de pantallaParámetro 3
 Categoría de pantallaTítulo 4
 Categoría de pantallaEnlace 4
 Categoría de pantallaParámetro 4
 Categoría de pantallaNombre del sistema ext. (alias)
 Categoría de pantallaAtributo de regla
 Categoría de pantallaExistencia
 Categoría de pantallaID externa
 Categoría de pantallaID SAP
 Categoría de pantallaNúmero de jerarquía
 Categoría de pantallaInicio
 Categoría de pantallaDuración
 Categoría de pantallaResponsable
 Categoría de pantallaTítulo 1 LNC
 Categoría de pantallaModule code

Categoría de pantalla	Desactivado
Categoría de pantalla	Título de documento 1
Categoría de pantalla	Enlace de documento 1
Categoría de pantalla	Título de documento 2
Categoría de pantalla	Enlace de documento 2
Categoría de pantalla	Título de documento 3
Categoría de pantalla	Enlace de documento 3
Categoría de pantalla	Título de documento 4
Categoría de pantalla	Enlace de documento 4
Categoría de pantalla	Último control semántico
Categoría de pantalla	Documentación
Categoría de pantalla	Fin
Categoría de pantalla	Almacén de documentos ARIS título 1
Categoría de pantalla	Almacén de documentos ARIS enlace 1
Categoría de pantalla	Almacén de documentos ARIS título 2



Categoría de pantalla	Desactivado
Categoría de pantalla	Almacén de documentos ARIS enlace 2
Categoría de pantalla	Almacén de documentos ARIS título 3
Categoría de pantalla	Almacén de documentos ARIS enlace 3
Categoría de pantalla	Almacén de documentos ARIS título 4
Categoría de pantalla	Almacén de documentos ARIS enlace 4

3.3.2.75 Categoría de riesgo

Categoría de riesgo	Nombre
Categoría de riesgo	Identificador
Categoría de riesgo	Nombre entero
Categoría de riesgo	Descripción/Definición
Categoría de riesgo	Comentario/Ejemplo
Categoría de riesgo	Indicador de tratamiento
Categoría de riesgo	Autor
Categoría de riesgo	Origen
Categoría de riesgo	Denominación abreviada
Categoría de riesgo	Título 1
Categoría de riesgo	Enlace 1
Categoría de riesgo	Parámetro 1
Categoría de riesgo	Título 2
Categoría de riesgo	Enlace 2
Categoría de riesgo	Parámetro 2
Categoría de riesgo	Título 3
Categoría de riesgo	Enlace 3
Categoría de riesgo	Parámetro 3
Categoría de riesgo	Título 4
Categoría de riesgo	Enlace 4
Categoría de riesgo	Parámetro 4
Categoría de riesgo	Nombre del sistema ext. (alias)
Categoría de riesgo	Atributo de regla
Categoría de riesgo	Existencia
Categoría de riesgo	Número de jerarquía



Categoría de riesgo Inicio
 Categoría de riesgo Duración
 Categoría de riesgo Responsable
 Categoría de riesgo Título 1 LNC
 Categoría de riesgo Module code
 Categoría de riesgo Desactivado
 Categoría de riesgo Último control semántico
 Categoría de riesgo Documentación
 Categoría de riesgo Fin

Categoría de riesgo	ID externa
Categoría de riesgo	ID SAP
Categoría de riesgo	Color (hexadecimal)
Categoría de riesgo	Título de documento 1
Categoría de riesgo	Enlace de documento 1
Categoría de riesgo	Título de documento 2
Categoría de riesgo	Enlace de documento 2
Categoría de riesgo	Título de documento 3
Categoría de riesgo	Enlace de documento 3
Categoría de riesgo	Título de documento 4
Categoría de riesgo	Enlace de documento 4
Categoría de riesgo	Enlace de objeto
Categoría de riesgo	Enlace de modelo
Categoría de riesgo	Almacén de documentos ARIS título 1
Categoría de riesgo	Almacén de documentos ARIS enlace 1
Categoría de riesgo	Almacén de documentos ARIS título 2
Categoría de riesgo	Almacén de documentos ARIS enlace 2
Categoría de riesgo	Almacén de documentos ARIS título 3
Categoría de riesgo	Almacén de documentos ARIS enlace 3
Categoría de riesgo	Almacén de documentos ARIS título 4
Categoría de riesgo	Almacén de documentos ARIS enlace 4



3.3.2.76 Ciclo de instanciación

Ciclo de instanciaciónNombre
Ciclo de instanciaciónIdentificador
Ciclo de instanciaciónNombre entero
Ciclo de instanciaciónDescripción/Definición
Ciclo de instanciaciónComentario/Ejemplo
Ciclo de instanciaciónIndicador de tratamiento
Ciclo de instanciaciónAutor
Ciclo de instanciaciónOrigen
Ciclo de instanciaciónDenominación abreviada
Ciclo de instanciaciónTítulo 1
Ciclo de instanciaciónEnlace 1
Ciclo de instanciaciónParámetro 1
Ciclo de instanciaciónTítulo 2
Ciclo de instanciaciónEnlace 2
Ciclo de instanciaciónParámetro 2
Ciclo de instanciaciónTítulo 3
Ciclo de instanciaciónEnlace 3
Ciclo de instanciaciónParámetro 3
Ciclo de instanciaciónTítulo 4
Ciclo de instanciaciónEnlace 4
Ciclo de instanciaciónParámetro 4
Ciclo de instanciaciónNombre del sistema ext. (alias)
Ciclo de instanciaciónAtributo de regla
Ciclo de instanciaciónExistencia
Ciclo de instanciaciónNúmero de jerarquía
Ciclo de instanciaciónInicio
Ciclo de instanciaciónDuración
Ciclo de instanciaciónResponsable
Ciclo de instanciaciónTítulo 1 LNC
Ciclo de instanciaciónModule code
Ciclo de instanciaciónDesactivado
Ciclo de instanciaciónÚltimo control semántico
Ciclo de instanciaciónDocumentación
Ciclo de instanciaciónFin



Ciclo de instanciaciónID externa

Ciclo de instanciaciónID SAP

Ciclo de instanciación	Inicio rel. del ciclo
Ciclo de instanciación	Duración del ciclo
Ciclo de instanciación	Repetir cíclicamente
Ciclo de instanciación	Período
Ciclo de instanciación	Título de documento 1
Ciclo de instanciación	Enlace de documento 1
Ciclo de instanciación	Título de documento 2
Ciclo de instanciación	Enlace de documento 2
Ciclo de instanciación	Título de documento 3
Ciclo de instanciación	Enlace de documento 3
Ciclo de instanciación	Título de documento 4
Ciclo de instanciación	Enlace de documento 4
Ciclo de instanciación	Almacén de documentos ARIS título 1
Ciclo de instanciación	Almacén de documentos ARIS enlace 1
Ciclo de instanciación	Almacén de documentos ARIS título 2
Ciclo de instanciación	Almacén de documentos ARIS enlace 2
Ciclo de instanciación	Almacén de documentos ARIS título 3
Ciclo de instanciación	Almacén de documentos ARIS enlace 3
Ciclo de instanciación	Almacén de documentos ARIS título 4
Ciclo de instanciación	Almacén de documentos ARIS enlace 4

3.3.2.77 Ciclo de turnos

Ciclo de turnos	Nombre
Ciclo de turnos	Identificador
Ciclo de turnos	Nombre entero
Ciclo de turnos	Descripción/Definición
Ciclo de turnos	Comentario/Ejemplo
Ciclo de turnos	Indicador de tratamiento
Ciclo de turnos	Autor



Ciclo de turnos	Origen
Ciclo de turnos	Denominación abreviada
Ciclo de turnos	Título 1
Ciclo de turnos	Enlace 1
Ciclo de turnos	Parámetro 1
Ciclo de turnos	Título 2
Ciclo de turnos	Enlace 2
Ciclo de turnos	Parámetro 2
Ciclo de turnos	Título 3
Ciclo de turnos	Enlace 3
Ciclo de turnos	Parámetro 3
Ciclo de turnos	Título 4
Ciclo de turnos	Enlace 4
Ciclo de turnos	Parámetro 4
Ciclo de turnos	Nombre del sistema ext. (alias)
Ciclo de turnos	Atributo de regla
Ciclo de turnos	Existencia
Ciclo de turnos	Número de jerarquía
Ciclo de turnos	Inicio
Ciclo de turnos	Duración
Ciclo de turnos	Responsable
Ciclo de turnos	Título 1 LNC
Ciclo de turnos	Module code
Ciclo de turnos	Desactivado
Ciclo de turnos	Último control semántico
Ciclo de turnos	Documentación
Ciclo de turnos	Fin
Ciclo de turnos	ID externa
Ciclo de turnos	ID SAP

Ciclo de turnos	Inicio rel. del ciclo
Ciclo de turnos	Duración del ciclo
Ciclo de turnos	Repetir cíclicamente
Ciclo de turnos	Período
Ciclo de turnos	Título de documento 1



Ciclo de turnos	Inicio rel. del ciclo
Ciclo de turnos	Enlace de documento 1
Ciclo de turnos	Título de documento 2
Ciclo de turnos	Enlace de documento 2
Ciclo de turnos	Título de documento 3
Ciclo de turnos	Enlace de documento 3
Ciclo de turnos	Título de documento 4
Ciclo de turnos	Enlace de documento 4
Ciclo de turnos	Almacén de documentos ARIS título 1
Ciclo de turnos	Almacén de documentos ARIS enlace 1
Ciclo de turnos	Almacén de documentos ARIS título 2
Ciclo de turnos	Almacén de documentos ARIS enlace 2
Ciclo de turnos	Almacén de documentos ARIS título 3
Ciclo de turnos	Almacén de documentos ARIS enlace 3
Ciclo de turnos	Almacén de documentos ARIS título 4
Ciclo de turnos	Almacén de documentos ARIS enlace 4

3.3.2.78 Clase de asociación UML2

Clase de asociación UML2	Nombre
Clase de asociación UML2	Derivado
Clase de asociación UML2	Abstracto
Clase de asociación UML2	Hoja
Clase de asociación UML2	Especificación final
Clase de asociación UML2	Activo
Clase de asociación UML2	Descripción/Definición
Clase de asociación UML2	Identificador
Clase de asociación UML2	Visibilidad
Clase de asociación UML2	ID de XMI



3.3.2.79 Clase de componente de hardware

Clase de componente de hardware	Nombre
Clase de componente de hardware	Identificador
Clase de componente de hardware	Nombre entero
Clase de componente de hardware	Descripción/Definición
Clase de componente de hardware	Comentario/Ejemplo
Clase de componente de hardware	Indicador de tratamiento
Clase de componente de hardware	Autor
Clase de componente de hardware	Origen
Clase de componente de hardware	Denominación abreviada
Clase de componente de hardware	Título 1
Clase de componente de hardware	Enlace 1
Clase de componente de hardware	Parámetro 1
Clase de componente de hardware	Título 2
Clase de componente de hardware	Enlace 2
Clase de componente de hardware	Parámetro 2
Clase de componente de hardware	Título 3
Clase de componente de hardware	Enlace 3
Clase de componente de hardware	Parámetro 3
Clase de componente de hardware	Título 4
Clase de componente de hardware	Enlace 4
Clase de componente de hardware	Parámetro 4
Clase de componente de hardware	Nombre del sistema ext. (alias)
Clase de componente de hardware	Atributo de regla
Clase de componente de hardware	Existencia
Clase de componente de hardware	Número de jerarquía
Clase de componente de hardware	Inicio
Clase de componente de hardware	Duración
Clase de componente de hardware	Responsable
Clase de componente de hardware	Título 1 LNC
Clase de componente de hardware	Module code
Clase de componente de hardware	Desactivado
Clase de componente de hardware	Último control semántico
Clase de componente de hardware	Documentación
Clase de componente de hardware	Fin



Clase de componente de hardware ID externa
 Clase de componente de hardware ID SAP
 Clase de componente de hardware Categoría
 Clase de componente de hardware Elemento de arquitectura
 Clase de componente de hardware Estado de la estandarización
 Clase de componente de hardware Garantía
 Clase de componente de hardware Evaluación (principio)
 Clase de componente de hardware Evaluación (fin)
 Clase de componente de hardware Solicitud (principio)
 Clase de componente de hardware Solicitud (fin)
 Clase de componente de hardware Fase de introducción (principio)
 Clase de componente de hardware Fase de introducción (fin)
 Clase de componente de hardware Estándar (principio)

Clase de componente de hardware	Estándar (fin)
Clase de componente de hardware	Fase de retirada (principio)
Clase de componente de hardware	Fase de retirada (fin)
Clase de componente de hardware	Elemento de arquitectura
Clase de componente de hardware	Título de documento 1
Clase de componente de hardware	Enlace de documento 1
Clase de componente de hardware	Título de documento 2
Clase de componente de hardware	Enlace de documento 2
Clase de componente de hardware	Título de documento 3
Clase de componente de hardware	Enlace de documento 3
Clase de componente de hardware	Título de documento 4
Clase de componente de hardware	Enlace de documento 4
Clase de componente de hardware	Almacén de documentos ARIS título 1
Clase de componente de hardware	Almacén de documentos ARIS enlace 1
Clase de componente de hardware	Almacén de documentos ARIS título 2
Clase de componente de hardware	Almacén de documentos ARIS enlace 2
Clase de componente de hardware	Almacén de documentos ARIS título 3
Clase de componente de hardware	Almacén de documentos ARIS enlace 3
Clase de componente de hardware	Almacén de documentos ARIS título 4



Clase de componente de hardware	Estándar (fin)
Clase de componente de hardware	Almacén de documentos ARIS enlace 4

3.3.2.80 Clase de conexión de red

Clase de conexión de red	Nombre
Clase de conexión de red	Identificador
Clase de conexión de red	Nombre entero
Clase de conexión de red	Descripción/Definición
Clase de conexión de red	Comentario/Ejemplo
Clase de conexión de red	Indicador de tratamiento
Clase de conexión de red	Autor
Clase de conexión de red	Origen
Clase de conexión de red	Denominación abreviada
Clase de conexión de red	Título 1
Clase de conexión de red	Enlace 1
Clase de conexión de red	Parámetro 1
Clase de conexión de red	Título 2
Clase de conexión de red	Enlace 2
Clase de conexión de red	Parámetro 2
Clase de conexión de red	Título 3
Clase de conexión de red	Enlace 3
Clase de conexión de red	Parámetro 3
Clase de conexión de red	Título 4
Clase de conexión de red	Enlace 4
Clase de conexión de red	Parámetro 4
Clase de conexión de red	Nombre del sistema ext. (alias)
Clase de conexión de red	Atributo de regla
Clase de conexión de red	Existencia
Clase de conexión de red	Número de jerarquía
Clase de conexión de red	Inicio
Clase de conexión de red	Duración
Clase de conexión de red	Responsable
Clase de conexión de red	Título 1 LNC
Clase de conexión de red	Module code



Clase de conexión de red	Desactivado
Clase de conexión de red	Último control semántico
Clase de conexión de red	Documentación
Clase de conexión de red	Fin
Clase de conexión de red	ID externa
Clase de conexión de red	ID SAP
Clase de conexión de red	Título de documento 1
Clase de conexión de red	Enlace de documento 1
Clase de conexión de red	Título de documento 2
Clase de conexión de red	Enlace de documento 2
Clase de conexión de red	Título de documento 3
Clase de conexión de red	Enlace de documento 3
Clase de conexión de red	Título de documento 4
Clase de conexión de red	Enlace de documento 4
Clase de conexión de red	Almacén de documentos ARIS título 1
Clase de conexión de red	Almacén de documentos ARIS enlace 1
Clase de conexión de red	Almacén de documentos ARIS título 2
Clase de conexión de red	Almacén de documentos ARIS enlace 2
Clase de conexión de red	Almacén de documentos ARIS título 3
Clase de conexión de red	Almacén de documentos ARIS enlace 3
Clase de conexión de red	Almacén de documentos ARIS título 4
Clase de conexión de red	Almacén de documentos ARIS enlace 4

3.3.2.81 Clase de costes

Clase de costes	Nombre
Clase de costes	Identificador
Clase de costes	Nombre entero
Clase de costes	Descripción/Definición
Clase de costes	Comentario/Ejemplo
Clase de costes	Indicador de tratamiento
Clase de costes	Autor



Clase de costes	Origen
Clase de costes	Denominación abreviada
Clase de costes	Título 1
Clase de costes	Enlace 1
Clase de costes	Parámetro 1
Clase de costes	Título 2
Clase de costes	Enlace 2
Clase de costes	Parámetro 2
Clase de costes	Título 3
Clase de costes	Enlace 3
Clase de costes	Parámetro 3
Clase de costes	Título 4
Clase de costes	Enlace 4
Clase de costes	Parámetro 4
Clase de costes	Nombre del sistema ext. (alias)
Clase de costes	Atributo de regla
Clase de costes	Existencia
Clase de costes	Número de jerarquía
Clase de costes	Inicio
Clase de costes	Duración
Clase de costes	Responsable
Clase de costes	Título 1 LNC
Clase de costes	Module code
Clase de costes	Desactivado
Clase de costes	Último control semántico
Clase de costes	Documentación
Clase de costes	Fin
Clase de costes	ID externa
Clase de costes	ID SAP

Clase de costes	Default (Import)
Clase de costes	Nº de clase de costes
Clase de costes	Tipo de clase de costes
Clase de costes	Escala de rendimiento
Clase de costes	Título de documento 1



Clase de costes	Default (Import)
Clase de costes	Enlace de documento 1
Clase de costes	Título de documento 2
Clase de costes	Enlace de documento 2
Clase de costes	Título de documento 3
Clase de costes	Enlace de documento 3
Clase de costes	Título de documento 4
Clase de costes	Enlace de documento 4
Clase de costes	Almacén de documentos ARIS título 1
Clase de costes	Almacén de documentos ARIS enlace 1
Clase de costes	Almacén de documentos ARIS título 2
Clase de costes	Almacén de documentos ARIS enlace 2
Clase de costes	Almacén de documentos ARIS título 3
Clase de costes	Almacén de documentos ARIS enlace 3
Clase de costes	Almacén de documentos ARIS título 4
Clase de costes	Almacén de documentos ARIS enlace 4

3.3.2.82 Clase de empaquetamiento

Clase de empaquetamiento Nombre
 Clase de empaquetamiento Identificador
 Clase de empaquetamiento Nombre entero
 Clase de empaquetamiento Descripción/Definición
 Clase de empaquetamiento Comentario/Ejemplo
 Clase de empaquetamiento Indicador de tratamiento
 Clase de empaquetamiento Autor
 Clase de empaquetamiento Origen
 Clase de empaquetamiento Denominación abreviada
 Clase de empaquetamiento Título 1
 Clase de empaquetamiento Enlace 1
 Clase de empaquetamiento Parámetro 1
 Clase de empaquetamiento Título 2
 Clase de empaquetamiento Enlace 2



Clase de empaquetamiento Parámetro 2
 Clase de empaquetamiento Título 3
 Clase de empaquetamiento Enlace 3
 Clase de empaquetamiento Parámetro 3
 Clase de empaquetamiento Título 4
 Clase de empaquetamiento Enlace 4
 Clase de empaquetamiento Parámetro 4
 Clase de empaquetamiento Nombre del sistema ext. (alias)
 Clase de empaquetamiento Atributo de regla
 Clase de empaquetamiento Existencia
 Clase de empaquetamiento Número de jerarquía
 Clase de empaquetamiento Inicio
 Clase de empaquetamiento Duración
 Clase de empaquetamiento Responsable
 Clase de empaquetamiento Título 1 LNC
 Clase de empaquetamiento Module code
 Clase de empaquetamiento Desactivado
 Clase de empaquetamiento Último control semántico
 Clase de empaquetamiento Documentación
 Clase de empaquetamiento Fin
 Clase de empaquetamiento ID externa
 Clase de empaquetamiento ID SAP
 Clase de empaquetamiento Default (Import)
 Clase de empaquetamiento Número de medio de embalaje
 Clase de empaquetamiento Instrucción/Regla de embalaje
 Clase de empaquetamiento Instrucción/Regla de transporte

Clase de empaquetamiento	Modo de embalaje
Clase de empaquetamiento	Valor
Clase de empaquetamiento	Unidad de cabida
Clase de empaquetamiento	Unidad de medida de los costes
Clase de empaquetamiento	Costes
Clase de empaquetamiento	Título de documento 1
Clase de empaquetamiento	Enlace de documento 1
Clase de empaquetamiento	Título de documento 2



Clase de empaquetamiento	Modo de embalaje
Clase de empaquetamiento	Enlace de documento 2
Clase de empaquetamiento	Título de documento 3
Clase de empaquetamiento	Enlace de documento 3
Clase de empaquetamiento	Título de documento 4
Clase de empaquetamiento	Enlace de documento 4
Clase de empaquetamiento	Almacén de documentos ARIS título 1
Clase de empaquetamiento	Almacén de documentos ARIS enlace 1
Clase de empaquetamiento	Almacén de documentos ARIS título 2
Clase de empaquetamiento	Almacén de documentos ARIS enlace 2
Clase de empaquetamiento	Almacén de documentos ARIS título 3
Clase de empaquetamiento	Almacén de documentos ARIS enlace 3
Clase de empaquetamiento	Almacén de documentos ARIS título 4
Clase de empaquetamiento	Almacén de documentos ARIS enlace 4

3.3.2.83 Clase de equipo de almacén

Clase de equipo de almacén Nombre

Clase de equipo de almacén Identificador

Clase de equipo de almacén Nombre entero

Clase de equipo de almacén Descripción/Definición

Clase de equipo de almacén Comentario/Ejemplo

Clase de equipo de almacén Indicador de tratamiento

Clase de equipo de almacén Autor

Clase de equipo de almacén Origen

Clase de equipo de almacén Denominación abreviada

Clase de equipo de almacén Título 1

Clase de equipo de almacén Enlace 1

Clase de equipo de almacén Parámetro 1

Clase de equipo de almacén Título 2

Clase de equipo de almacén Enlace 2

Clase de equipo de almacén Parámetro 2

Clase de equipo de almacén Título 3



Clase de equipo de almacén Enlace 3
 Clase de equipo de almacén Parámetro 3
 Clase de equipo de almacén Título 4
 Clase de equipo de almacén Enlace 4
 Clase de equipo de almacén Parámetro 4
 Clase de equipo de almacén Nombre del sistema ext. (alias)
 Clase de equipo de almacén Atributo de regla
 Clase de equipo de almacén Existencia
 Clase de equipo de almacén Número de jerarquía
 Clase de equipo de almacén Inicio
 Clase de equipo de almacén Duración
 Clase de equipo de almacén Responsable
 Clase de equipo de almacén Título 1 LNC
 Clase de equipo de almacén Module code
 Clase de equipo de almacén Desactivado
 Clase de equipo de almacén Último control semántico
 Clase de equipo de almacén Documentación
 Clase de equipo de almacén Fin
 Clase de equipo de almacén ID externa
 Clase de equipo de almacén ID SAP
 Clase de equipo de almacén Default (Import)
 Clase de equipo de almacén Número del equipo de almacén
 Clase de equipo de almacén Valor
 Clase de equipo de almacén Unidad de medida
 Clase de equipo de almacén Frecuencia por unidad de tiempo
 Clase de equipo de almacén Período de tiempo
 Clase de equipo de almacén Cantidad producida

Clase de equipo de almacén	Unidad de medida de la cantidad producida
Clase de equipo de almacén	Período de tiempo
Clase de equipo de almacén	Frecuencia por período de tiempo
Clase de equipo de almacén	Período de tiempo
Clase de equipo de almacén	Título de documento 1
Clase de equipo de almacén	Enlace de documento 1
Clase de equipo de almacén	Título de documento 2



Clase de equipo de almacén	Unidad de medida de la cantidad producida
Clase de equipo de almacén	Enlace de documento 2
Clase de equipo de almacén	Título de documento 3
Clase de equipo de almacén	Enlace de documento 3
Clase de equipo de almacén	Título de documento 4
Clase de equipo de almacén	Enlace de documento 4
Clase de equipo de almacén	Almacén de documentos ARIS título 1
Clase de equipo de almacén	Almacén de documentos ARIS enlace 1
Clase de equipo de almacén	Almacén de documentos ARIS título 2
Clase de equipo de almacén	Almacén de documentos ARIS enlace 2
Clase de equipo de almacén	Almacén de documentos ARIS título 3
Clase de equipo de almacén	Almacén de documentos ARIS enlace 3
Clase de equipo de almacén	Almacén de documentos ARIS título 4
Clase de equipo de almacén	Almacén de documentos ARIS enlace 4

3.3.2.84 Clase de función informática

Clase de función informática Nombre

Clase de función informática Identificador

Clase de función informática Nombre entero

Clase de función informática Descripción/Definición

Clase de función informática Comentario/Ejemplo

Clase de función informática Indicador de tratamiento

Clase de función informática Autor

Clase de función informática Origen

Clase de función informática Denominación abreviada

Clase de función informática Título 1

Clase de función informática Enlace 1

Clase de función informática Parámetro 1

Clase de función informática Título 2

Clase de función informática Enlace 2

Clase de función informática Parámetro 2

Clase de función informática Título 3



Clase de función informática Enlace 3
 Clase de función informática Parámetro 3
 Clase de función informática Título 4
 Clase de función informática Enlace 4
 Clase de función informática Parámetro 4
 Clase de función informática Nombre del sistema ext. (alias)
 Clase de función informática Atributo de regla
 Clase de función informática Existencia
 Clase de función informática Número de jerarquía
 Clase de función informática Inicio
 Clase de función informática Duración
 Clase de función informática Responsable
 Clase de función informática Título 1 LNC
 Clase de función informática Module code
 Clase de función informática Desactivado
 Clase de función informática Último control semántico

Clase de función informática	Documentación
Clase de función informática	Fin
Clase de función informática	ID externa
Clase de función informática	ID SAP
Clase de función informática	Default (Import)
Clase de función informática	Título de documento 1
Clase de función informática	Enlace de documento 1
Clase de función informática	Título de documento 2
Clase de función informática	Enlace de documento 2
Clase de función informática	Título de documento 3
Clase de función informática	Enlace de documento 3
Clase de función informática	Título de documento 4
Clase de función informática	Enlace de documento 4
Clase de función informática	Almacén de documentos ARIS título 1
Clase de función informática	Almacén de documentos ARIS enlace 1
Clase de función informática	Almacén de documentos ARIS título 2



Clase de función informática	Documentación
Clase de función informática	Almacén de documentos ARIS enlace 2
Clase de función informática	Almacén de documentos ARIS título 3
Clase de función informática	Almacén de documentos ARIS enlace 3
Clase de función informática	Almacén de documentos ARIS título 4
Clase de función informática	Almacén de documentos ARIS enlace 4

3.3.2.85 Clase de materiales

Clase de materiales	Nombre
Clase de materiales	Identificador
Clase de materiales	Nombre entero
Clase de materiales	Descripción/Definición
Clase de materiales	Comentario/Ejemplo
Clase de materiales	Indicador de tratamiento
Clase de materiales	Autor
Clase de materiales	Origen
Clase de materiales	Denominación abreviada
Clase de materiales	Título 1
Clase de materiales	Enlace 1
Clase de materiales	Parámetro 1
Clase de materiales	Título 2
Clase de materiales	Enlace 2
Clase de materiales	Parámetro 2
Clase de materiales	Título 3
Clase de materiales	Enlace 3
Clase de materiales	Parámetro 3
Clase de materiales	Título 4
Clase de materiales	Enlace 4
Clase de materiales	Parámetro 4
Clase de materiales	Nombre del sistema ext. (alias)
Clase de materiales	Atributo de regla
Clase de materiales	Existencia
Clase de materiales	Número de jerarquía



Clase de materiales Inicio
 Clase de materiales Duración
 Clase de materiales Responsable
 Clase de materiales Título 1 LNC
 Clase de materiales Module code
 Clase de materiales Desactivado
 Clase de materiales Último control semántico
 Clase de materiales Documentación
 Clase de materiales Fin
 Clase de materiales ID externa
 Clase de materiales ID SAP
 Clase de materiales Default (Import)
 Clase de materiales Número de material

Clase de materiales	Clase de riesgo
Clase de materiales	Número de mercancía peligrosa
Clase de materiales	Nota de mercancía peligrosa
Clase de materiales	Sujeto a gestión en lotes
Clase de materiales	Tipo de material
Clase de materiales	Título de documento 1
Clase de materiales	Enlace de documento 1
Clase de materiales	Título de documento 2
Clase de materiales	Enlace de documento 2
Clase de materiales	Título de documento 3
Clase de materiales	Enlace de documento 3
Clase de materiales	Título de documento 4
Clase de materiales	Enlace de documento 4
Clase de materiales	Almacén de documentos ARIS título 1
Clase de materiales	Almacén de documentos ARIS enlace 1
Clase de materiales	Almacén de documentos ARIS título 2
Clase de materiales	Almacén de documentos ARIS enlace 2
Clase de materiales	Almacén de documentos ARIS título 3
Clase de materiales	Almacén de documentos ARIS enlace 3



Clase de materiales	Clase de riesgo
Clase de materiales	Almacén de documentos ARIS título 4
Clase de materiales	Almacén de documentos ARIS enlace 4

3.3.2.86 Clase de medios auxiliares técnicos

Clase de medios auxiliares técnicos Nombre

Clase de medios auxiliares técnicos Identificador

Clase de medios auxiliares técnicos Nombre entero

Clase de medios auxiliares técnicos Descripción/Definición

Clase de medios auxiliares técnicos Comentario/Ejemplo

Clase de medios auxiliares técnicos Indicador de tratamiento

Clase de medios auxiliares técnicos Autor

Clase de medios auxiliares técnicos Origen

Clase de medios auxiliares técnicos Denominación abreviada

Clase de medios auxiliares técnicos Título 1

Clase de medios auxiliares técnicos Enlace 1

Clase de medios auxiliares técnicos Parámetro 1

Clase de medios auxiliares técnicos Título 2

Clase de medios auxiliares técnicos Enlace 2

Clase de medios auxiliares técnicos Parámetro 2

Clase de medios auxiliares técnicos Título 3

Clase de medios auxiliares técnicos Enlace 3

Clase de medios auxiliares técnicos Parámetro 3

Clase de medios auxiliares técnicos Título 4

Clase de medios auxiliares técnicos Enlace 4

Clase de medios auxiliares técnicos Parámetro 4

Clase de medios auxiliares técnicos Nombre del sistema ext. (alias)

Clase de medios auxiliares técnicos Atributo de regla

Clase de medios auxiliares técnicos Existencia

Clase de medios auxiliares técnicos Número de jerarquía

Clase de medios auxiliares técnicos Inicio

Clase de medios auxiliares técnicos Duración

Clase de medios auxiliares técnicos Responsable

Clase de medios auxiliares técnicos Título 1 LNC



Clase de medios auxiliares técnicos Module code
 Clase de medios auxiliares técnicos Desactivado
 Clase de medios auxiliares técnicos Último control semántico
 Clase de medios auxiliares técnicos Documentación
 Clase de medios auxiliares técnicos Fin
 Clase de medios auxiliares técnicos ID externa
 Clase de medios auxiliares técnicos ID SAP
 Clase de medios auxiliares técnicos Default (Import)
 Clase de medios auxiliares técnicos Número del medio auxiliar técnico
 Clase de medios auxiliares técnicos Valor
 Clase de medios auxiliares técnicos Unidad de medida
 Clase de medios auxiliares técnicos Frecuencia por unidad de tiempo
 Clase de medios auxiliares técnicos Período de tiempo
 Clase de medios auxiliares técnicos Cantidad producida

Clase de medios auxiliares técnicos	Unidad de medida de la cantidad producida
Clase de medios auxiliares técnicos	Período de tiempo
Clase de medios auxiliares técnicos	Frecuencia por período de tiempo
Clase de medios auxiliares técnicos	Período de tiempo
Clase de medios auxiliares técnicos	Vida útil
Clase de medios auxiliares técnicos	Título de documento 1
Clase de medios auxiliares técnicos	Enlace de documento 1
Clase de medios auxiliares técnicos	Título de documento 2
Clase de medios auxiliares técnicos	Enlace de documento 2
Clase de medios auxiliares técnicos	Título de documento 3
Clase de medios auxiliares técnicos	Enlace de documento 3
Clase de medios auxiliares técnicos	Título de documento 4
Clase de medios auxiliares técnicos	Enlace de documento 4
Clase de medios auxiliares técnicos	Almacén de documentos ARIS título 1
Clase de medios auxiliares técnicos	Almacén de documentos ARIS enlace 1
Clase de medios auxiliares técnicos	Almacén de documentos ARIS título 2
Clase de medios auxiliares técnicos	Almacén de documentos ARIS enlace 2
Clase de medios auxiliares técnicos	Almacén de documentos ARIS título 3



Clase de medios auxiliares técnicos	Unidad de medida de la cantidad producida
Clase de medios auxiliares técnicos	Almacén de documentos ARIS enlace 3
Clase de medios auxiliares técnicos	Almacén de documentos ARIS título 4
Clase de medios auxiliares técnicos	Almacén de documentos ARIS enlace 4

3.3.2.87 Clase de medios de producción

Clase de medios de producción	Nombre
Clase de medios de producción	Identificador
Clase de medios de producción	Nombre entero
Clase de medios de producción	Descripción/Definición
Clase de medios de producción	Comentario/Ejemplo
Clase de medios de producción	Indicador de tratamiento
Clase de medios de producción	Autor
Clase de medios de producción	Origen
Clase de medios de producción	Denominación abreviada
Clase de medios de producción	Título 1
Clase de medios de producción	Enlace 1
Clase de medios de producción	Parámetro 1
Clase de medios de producción	Título 2
Clase de medios de producción	Enlace 2
Clase de medios de producción	Parámetro 2
Clase de medios de producción	Título 3
Clase de medios de producción	Enlace 3
Clase de medios de producción	Parámetro 3
Clase de medios de producción	Título 4
Clase de medios de producción	Enlace 4
Clase de medios de producción	Parámetro 4
Clase de medios de producción	Nombre del sistema ext. (alias)
Clase de medios de producción	Atributo de regla
Clase de medios de producción	Existencia
Clase de medios de producción	Número de jerarquía
Clase de medios de producción	Inicio
Clase de medios de producción	Duración
Clase de medios de producción	Responsable



Clase de medios de producción	Título 1 LNC
Clase de medios de producción	Module code
Clase de medios de producción	Desactivado
Clase de medios de producción	Último control semántico
Clase de medios de producción	Documentación
Clase de medios de producción	Fin
Clase de medios de producción	ID externa
Clase de medios de producción	ID SAP
Clase de medios de producción	Default (Import)
Clase de medios de producción	Número del medio de producción
Clase de medios de producción	Valor
Clase de medios de producción	Unidad de medida
Clase de medios de producción	Frecuencia por unidad de tiempo
Clase de medios de producción	Período de tiempo
Clase de medios de producción	Cantidad producida

Clase de medios de producción	Unidad de medida de la cantidad producida
Clase de medios de producción	Período de tiempo
Clase de medios de producción	Frecuencia por período de tiempo
Clase de medios de producción	Período de tiempo
Clase de medios de producción	Título de documento 1
Clase de medios de producción	Enlace de documento 1
Clase de medios de producción	Título de documento 2
Clase de medios de producción	Enlace de documento 2
Clase de medios de producción	Título de documento 3
Clase de medios de producción	Enlace de documento 3
Clase de medios de producción	Título de documento 4
Clase de medios de producción	Enlace de documento 4
Clase de medios de producción	Almacén de documentos ARIS título 1
Clase de medios de producción	Almacén de documentos ARIS enlace 1
Clase de medios de producción	Almacén de documentos ARIS título 2
Clase de medios de producción	Almacén de documentos ARIS enlace 2
Clase de medios de producción	Almacén de documentos ARIS título 3



Clase de medios de producción	Unidad de medida de la cantidad producida
Clase de medios de producción	Almacén de documentos ARIS enlace 3
Clase de medios de producción	Almacén de documentos ARIS título 4
Clase de medios de producción	Almacén de documentos ARIS enlace 4

3.3.2.88 Clase de módulo

Clase de módulo	Nombre
Clase de módulo	Identificador
Clase de módulo	Nombre entero
Clase de módulo	Descripción/Definición
Clase de módulo	Comentario/Ejemplo
Clase de módulo	Indicador de tratamiento
Clase de módulo	Autor
Clase de módulo	Origen
Clase de módulo	Denominación abreviada
Clase de módulo	Título 1
Clase de módulo	Enlace 1
Clase de módulo	Parámetro 1
Clase de módulo	Título 2
Clase de módulo	Enlace 2
Clase de módulo	Parámetro 2
Clase de módulo	Título 3
Clase de módulo	Enlace 3
Clase de módulo	Parámetro 3
Clase de módulo	Título 4
Clase de módulo	Enlace 4
Clase de módulo	Parámetro 4
Clase de módulo	Nombre del sistema ext. (alias)
Clase de módulo	Atributo de regla
Clase de módulo	Existencia
Clase de módulo	Número de jerarquía
Clase de módulo	Inicio
Clase de módulo	Duración
Clase de módulo	Responsable



Clase de módulo	Título 1 LNC
Clase de módulo	Module code
Clase de módulo	Desactivado
Clase de módulo	Último control semántico
Clase de módulo	Documentación
Clase de módulo	Fin
Clase de módulo	ID externa
Clase de módulo	ID SAP
Clase de módulo	Título de documento 1
Clase de módulo	Enlace de documento 1
Clase de módulo	Título de documento 2
Clase de módulo	Enlace de documento 2
Clase de módulo	Título de documento 3
Clase de módulo	Enlace de documento 3
Clase de módulo	Título de documento 4
Clase de módulo	Enlace de documento 4
Clase de módulo	Almacén de documentos ARIS título 1
Clase de módulo	Almacén de documentos ARIS enlace 1
Clase de módulo	Almacén de documentos ARIS título 2
Clase de módulo	Almacén de documentos ARIS enlace 2
Clase de módulo	Almacén de documentos ARIS título 3
Clase de módulo	Almacén de documentos ARIS enlace 3
Clase de módulo	Almacén de documentos ARIS título 4
Clase de módulo	Almacén de documentos ARIS enlace 4

3.3.2.89 Clase de nodo de red

Clase de nodo de red Nombre

Clase de nodo de red Identificador

Clase de nodo de red Nombre entero

Clase de nodo de red Descripción/Definición

Clase de nodo de red Comentario/Ejemplo



Clase de nodo de red Indicador de tratamiento
 Clase de nodo de red Autor
 Clase de nodo de red Origen
 Clase de nodo de red Denominación abreviada
 Clase de nodo de red Título 1
 Clase de nodo de red Enlace 1
 Clase de nodo de red Parámetro 1
 Clase de nodo de red Título 2
 Clase de nodo de red Enlace 2
 Clase de nodo de red Parámetro 2
 Clase de nodo de red Título 3
 Clase de nodo de red Enlace 3
 Clase de nodo de red Parámetro 3
 Clase de nodo de red Título 4
 Clase de nodo de red Enlace 4
 Clase de nodo de red Parámetro 4
 Clase de nodo de red Nombre del sistema ext. (alias)
 Clase de nodo de red Atributo de regla
 Clase de nodo de red Existencia
 Clase de nodo de red Número de jerarquía
 Clase de nodo de red Inicio
 Clase de nodo de red Duración
 Clase de nodo de red Responsable
 Clase de nodo de red Título 1 LNC
 Clase de nodo de red Module code
 Clase de nodo de red Desactivado
 Clase de nodo de red Último control semántico

Clase de nodo de red	Documentación
Clase de nodo de red	Fin
Clase de nodo de red	ID externa
Clase de nodo de red	ID SAP
Clase de nodo de red	Título de documento 1
Clase de nodo de red	Enlace de documento 1
Clase de nodo de red	Título de documento 2



Clase de nodo de red	Documentación
Clase de nodo de red	Enlace de documento 2
Clase de nodo de red	Título de documento 3
Clase de nodo de red	Enlace de documento 3
Clase de nodo de red	Título de documento 4
Clase de nodo de red	Enlace de documento 4
Clase de nodo de red	Almacén de documentos ARIS título 1
Clase de nodo de red	Almacén de documentos ARIS enlace 1
Clase de nodo de red	Almacén de documentos ARIS título 2
Clase de nodo de red	Almacén de documentos ARIS enlace 2
Clase de nodo de red	Almacén de documentos ARIS título 3
Clase de nodo de red	Almacén de documentos ARIS enlace 3
Clase de nodo de red	Almacén de documentos ARIS título 4
Clase de nodo de red	Almacén de documentos ARIS enlace 4

3.3.2.90 Clase de red

Clase de red	Nombre
Clase de red	Identificador
Clase de red	Nombre entero
Clase de red	Descripción/Definición
Clase de red	Comentario/Ejemplo
Clase de red	Indicador de tratamiento
Clase de red	Autor
Clase de red	Origen
Clase de red	Denominación abreviada
Clase de red	Título 1
Clase de red	Enlace 1
Clase de red	Parámetro 1
Clase de red	Título 2
Clase de red	Enlace 2
Clase de red	Parámetro 2
Clase de red	Título 3



Clase de red Enlace 3
 Clase de red Parámetro 3
 Clase de red Título 4
 Clase de red Enlace 4
 Clase de red Parámetro 4
 Clase de red Nombre del sistema ext. (alias)
 Clase de red Atributo de regla
 Clase de red Existencia
 Clase de red Número de jerarquía
 Clase de red Inicio
 Clase de red Duración
 Clase de red Responsable
 Clase de red Título 1 LNC
 Clase de red Module code
 Clase de red Desactivado
 Clase de red Último control semántico
 Clase de red Documentación
 Clase de red Fin
 Clase de red ID externa
 Clase de red ID SAP

Clase de red	Extensión de la red
Clase de red	Tipo de red
Clase de red	Topología de red
Clase de red	Procedimiento de acceso a la red
Clase de red	Título de documento 1
Clase de red	Enlace de documento 1
Clase de red	Título de documento 2
Clase de red	Enlace de documento 2
Clase de red	Título de documento 3
Clase de red	Enlace de documento 3
Clase de red	Título de documento 4
Clase de red	Enlace de documento 4
Clase de red	Almacén de documentos ARIS título 1



Clase de red	Extensión de la red
Clase de red	Almacén de documentos ARIS enlace 1
Clase de red	Almacén de documentos ARIS título 2
Clase de red	Almacén de documentos ARIS enlace 2
Clase de red	Almacén de documentos ARIS título 3
Clase de red	Almacén de documentos ARIS enlace 3
Clase de red	Almacén de documentos ARIS título 4
Clase de red	Almacén de documentos ARIS enlace 4

3.3.2.91 Clase de sistema de aplicación

Clase de sistema de aplicación	Nombre
Clase de sistema de aplicación	Identificador
Clase de sistema de aplicación	Nombre entero
Clase de sistema de aplicación	Descripción/Definición
Clase de sistema de aplicación	Comentario/Ejemplo
Clase de sistema de aplicación	Indicador de tratamiento
Clase de sistema de aplicación	Autor
Clase de sistema de aplicación	Origen
Clase de sistema de aplicación	Denominación abreviada
Clase de sistema de aplicación	Título 1
Clase de sistema de aplicación	Enlace 1
Clase de sistema de aplicación	Parámetro 1
Clase de sistema de aplicación	Título 2
Clase de sistema de aplicación	Enlace 2
Clase de sistema de aplicación	Parámetro 2
Clase de sistema de aplicación	Título 3
Clase de sistema de aplicación	Enlace 3
Clase de sistema de aplicación	Parámetro 3
Clase de sistema de aplicación	Título 4
Clase de sistema de aplicación	Enlace 4
Clase de sistema de aplicación	Parámetro 4
Clase de sistema de aplicación	Nombre del sistema ext. (alias)
Clase de sistema de aplicación	Atributo de regla



Clase de sistema de aplicación	Existencia
Clase de sistema de aplicación	Número de jerarquía
Clase de sistema de aplicación	Inicio
Clase de sistema de aplicación	Duración
Clase de sistema de aplicación	Responsable
Clase de sistema de aplicación	Título 1 LNC
Clase de sistema de aplicación	Module code
Clase de sistema de aplicación	Desactivado
Clase de sistema de aplicación	Último control semántico
Clase de sistema de aplicación	Documentación
Clase de sistema de aplicación	Fin
Clase de sistema de aplicación	ID externa
Clase de sistema de aplicación	ID SAP

Clase de sistema de aplicación	Artefacto
Clase de sistema de aplicación	Elemento de arquitectura
Clase de sistema de aplicación	Título de documento 1
Clase de sistema de aplicación	Enlace de documento 1
Clase de sistema de aplicación	Título de documento 2
Clase de sistema de aplicación	Enlace de documento 2
Clase de sistema de aplicación	Título de documento 3
Clase de sistema de aplicación	Enlace de documento 3
Clase de sistema de aplicación	Título de documento 4
Clase de sistema de aplicación	Enlace de documento 4
Clase de sistema de aplicación	Cuadrante
Clase de sistema de aplicación	Costes del centro informático
Clase de sistema de aplicación	Almacén de documentos ARIS título 1
Clase de sistema de aplicación	Almacén de documentos ARIS enlace 1
Clase de sistema de aplicación	Almacén de documentos ARIS título 2
Clase de sistema de aplicación	Almacén de documentos ARIS enlace 2
Clase de sistema de aplicación	Almacén de documentos ARIS título 3
Clase de sistema de aplicación	Almacén de documentos ARIS enlace 3
Clase de sistema de aplicación	Almacén de documentos ARIS título 4



Clase de sistema de aplicación	Artefacto
Clase de sistema de aplicación	Almacén de documentos ARIS enlace 4

3.3.2.92 Clase de sistema de transporte

Clase de sistema de transporte	Nombre
Clase de sistema de transporte	Identificador
Clase de sistema de transporte	Nombre entero
Clase de sistema de transporte	Descripción/Definición
Clase de sistema de transporte	Comentario/Ejemplo
Clase de sistema de transporte	Indicador de tratamiento
Clase de sistema de transporte	Autor
Clase de sistema de transporte	Origen
Clase de sistema de transporte	Denominación abreviada
Clase de sistema de transporte	Título 1
Clase de sistema de transporte	Enlace 1
Clase de sistema de transporte	Parámetro 1
Clase de sistema de transporte	Título 2
Clase de sistema de transporte	Enlace 2
Clase de sistema de transporte	Parámetro 2
Clase de sistema de transporte	Título 3
Clase de sistema de transporte	Enlace 3
Clase de sistema de transporte	Parámetro 3
Clase de sistema de transporte	Título 4
Clase de sistema de transporte	Enlace 4
Clase de sistema de transporte	Parámetro 4
Clase de sistema de transporte	Nombre del sistema ext. (alias)
Clase de sistema de transporte	Atributo de regla
Clase de sistema de transporte	Existencia
Clase de sistema de transporte	Número de jerarquía
Clase de sistema de transporte	Inicio
Clase de sistema de transporte	Duración
Clase de sistema de transporte	Responsable
Clase de sistema de transporte	Título 1 LNC
Clase de sistema de transporte	Module code



Clase de sistema de transporte	Desactivado
Clase de sistema de transporte	Último control semántico
Clase de sistema de transporte	Documentación
Clase de sistema de transporte	Fin
Clase de sistema de transporte	ID externa
Clase de sistema de transporte	ID SAP
Clase de sistema de transporte	Default (Import)
Clase de sistema de transporte	Número del sistema de transporte
Clase de sistema de transporte	Valor
Clase de sistema de transporte	Unidad de medida
Clase de sistema de transporte	Frecuencia por unidad de tiempo
Clase de sistema de transporte	Período de tiempo
Clase de sistema de transporte	Cantidad producida
Clase de sistema de transporte	Unidad de medida de la cantidad producida
Clase de sistema de transporte	Período de tiempo
Clase de sistema de transporte	Frecuencia por período de tiempo
Clase de sistema de transporte	Período de tiempo
Clase de sistema de transporte	Título de documento 1
Clase de sistema de transporte	Enlace de documento 1
Clase de sistema de transporte	Título de documento 2
Clase de sistema de transporte	Enlace de documento 2
Clase de sistema de transporte	Título de documento 3
Clase de sistema de transporte	Enlace de documento 3
Clase de sistema de transporte	Título de documento 4
Clase de sistema de transporte	Enlace de documento 4
Clase de sistema de transporte	Almacén de documentos ARIS título 1
Clase de sistema de transporte	Almacén de documentos ARIS enlace 1
Clase de sistema de transporte	Almacén de documentos ARIS título 2
Clase de sistema de transporte	Almacén de documentos ARIS enlace 2
Clase de sistema de transporte	Almacén de documentos ARIS título 3
Clase de sistema de transporte	Almacén de documentos ARIS enlace 3
Clase de sistema de transporte	Almacén de documentos ARIS título 4



Clase de sistema de transporte	Unidad de medida de la cantidad producida
Clase de sistema de transporte	Almacén de documentos ARIS enlace 4

3.3.2.93 Clase de tipo de objeto

Clase de tipo de objeto	Nombre
Clase de tipo de objeto	Identificador
Clase de tipo de objeto	Nombre entero
Clase de tipo de objeto	Descripción/Definición
Clase de tipo de objeto	Comentario/Ejemplo
Clase de tipo de objeto	Indicador de tratamiento
Clase de tipo de objeto	Autor
Clase de tipo de objeto	Origen
Clase de tipo de objeto	Denominación abreviada
Clase de tipo de objeto	Título 1
Clase de tipo de objeto	Enlace 1
Clase de tipo de objeto	Parámetro 1
Clase de tipo de objeto	Título 2
Clase de tipo de objeto	Enlace 2
Clase de tipo de objeto	Parámetro 2
Clase de tipo de objeto	Título 3
Clase de tipo de objeto	Enlace 3
Clase de tipo de objeto	Parámetro 3
Clase de tipo de objeto	Título 4
Clase de tipo de objeto	Enlace 4
Clase de tipo de objeto	Parámetro 4
Clase de tipo de objeto	Nombre del sistema ext. (alias)
Clase de tipo de objeto	Atributo de regla
Clase de tipo de objeto	Existencia
Clase de tipo de objeto	Número de jerarquía
Clase de tipo de objeto	Inicio
Clase de tipo de objeto	Duración
Clase de tipo de objeto	Responsable
Clase de tipo de objeto	Título 1 LNC
Clase de tipo de objeto	Module code



Clase de tipo de objeto	Desactivado
Clase de tipo de objeto	Último control semántico
Clase de tipo de objeto	Documentación
Clase de tipo de objeto	Fin
Clase de tipo de objeto	ID externa
Clase de tipo de objeto	ID SAP
Clase de tipo de objeto	Título de documento 1
Clase de tipo de objeto	Enlace de documento 1
Clase de tipo de objeto	Título de documento 2
Clase de tipo de objeto	Enlace de documento 2
Clase de tipo de objeto	Título de documento 3
Clase de tipo de objeto	Enlace de documento 3
Clase de tipo de objeto	Título de documento 4
Clase de tipo de objeto	Enlace de documento 4
Clase de tipo de objeto	Almacén de documentos ARIS título 1
Clase de tipo de objeto	Almacén de documentos ARIS enlace 1
Clase de tipo de objeto	Almacén de documentos ARIS título 2
Clase de tipo de objeto	Almacén de documentos ARIS enlace 2
Clase de tipo de objeto	Almacén de documentos ARIS título 3
Clase de tipo de objeto	Almacén de documentos ARIS enlace 3
Clase de tipo de objeto	Almacén de documentos ARIS título 4
Clase de tipo de objeto	Almacén de documentos ARIS enlace 4

3.3.2.94 Clase UML2

Clase UML2	Nombre
Clase UML2	Abstracto
Clase UML2	Hoja
Clase UML2	Especificación final
Clase UML2	Activo
Clase UML2	Descripción/Definición



Clase UML2	Nombre
Clase UML2	Identificador
Clase UML2	Visibilidad
Clase UML2	ID de XMI

3.3.2.95 Class

- Class Nombre
- Class Identificador
- Class Nombre entero
- Class Descripción/Definición
- Class Comentario/Ejemplo
- Class Indicador de tratamiento
- Class Autor
- Class Origen
- Class Denominación abreviada
- Class Título 1
- Class Enlace 1
- Class Parámetro 1
- Class Título 2
- Class Enlace 2
- Class Parámetro 2
- Class Título 3
- Class Enlace 3
- Class Parámetro 3
- Class Título 4
- Class Enlace 4
- Class Parámetro 4
- Class Nombre del sistema ext. (alias)
- Class Atributo de regla
- Class Existencia
- Class Número de jerarquía
- Class Inicio
- Class Duración
- Class Responsable



Class Título 1 LNC
Class Module code
Class Desactivado
Class Último control semántico
Class Documentación
Class Fin
Class ID externa
Class ID SAP
Class Constraint
Class Type
Class Grado de complejidad
Class Space
Class Session mode
Class Disabled
Class Derived
Class IsRoot
Class IsLeaf
Class IsAbstract
Class Stereotype
Class Visibility
Class Concurrency
Class IsStatic
Class IsPersistent
Class IsActive
Class Artefacto
Class Accuracy description text (information requirement)
Class Frequency text
Class Classification identifier (caveated security)
Class Security classification code
Class System association type code
Class Tipo de formato
Class Tipo de medio
Class Estándar de datos
Class Unidad de medida
Class Evento desencadenador
Class Nivel de interoperabilidad



Class Tamaño
 Class AI - Indicador de aspectos invertidos en la disponibilidad
 Class AI - Indicador de tipo de control de acceso
 Class AI - Indicador de tipo de confidencialidad
 Class AI - Indicador de tipo de control de difusión
 Class AI - Indicador de criticidad de la información
 Class AI - Indicador de no repudio en destino
 Class AI - Indicador de no repudio en origen
 Class AI - Indicador de tipo de integridad
 Class AI - Indicador de tipo de responsabilidad
 Class Indicador de duración de la protección
 Class Duración de la protección
 Class Suspensión de la protección (fecha)

Class	Indicador de aptitud de lanzamiento
Class	Rendimiento
Class	Idioma
Class	Periodicity
Class	Timeliness code (information requirement)
Class	Título de documento 1
Class	Enlace de documento 1
Class	Título de documento 2
Class	Enlace de documento 2
Class	Título de documento 3
Class	Enlace de documento 3
Class	Título de documento 4
Class	Enlace de documento 4
Class	Almacén de documentos ARIS título 1
Class	Almacén de documentos ARIS enlace 1
Class	Almacén de documentos ARIS título 2
Class	Almacén de documentos ARIS enlace 2
Class	Almacén de documentos ARIS título 3
Class	Almacén de documentos ARIS enlace 3



Class	Indicador de aptitud de lanzamiento
Class	Almacén de documentos ARIS título 4
Class	Almacén de documentos ARIS enlace 4

3.3.2.96 Classifier role

Classifier role Nombre

Classifier role Identificador

Classifier role Nombre entero

Classifier role Descripción/Definición

Classifier role Comentario/Ejemplo

Classifier role Indicador de tratamiento

Classifier role Autor

Classifier role Origen

Classifier role Denominación abreviada

Classifier role Título 1

Classifier role Enlace 1

Classifier role Parámetro 1

Classifier role Título 2

Classifier role Enlace 2

Classifier role Parámetro 2

Classifier role Título 3

Classifier role Enlace 3

Classifier role Parámetro 3

Classifier role Título 4

Classifier role Enlace 4

Classifier role Parámetro 4

Classifier role Nombre del sistema ext. (alias)

Classifier role Atributo de regla

Classifier role Existencia

Classifier role Número de jerarquía

Classifier role Inicio

Classifier role Duración

Classifier role Responsable

Classifier role Título 1 LNC



Classifier role Module code
 Classifier role Desactivado
 Classifier role Último control semántico
 Classifier role Documentación
 Classifier role Fin
 Classifier role ID externa
 Classifier role ID SAP
 Classifier role IsRoot
 Classifier role IsLeaf

Classifier role	IsAbstract
Classifier role	IsPersistent
Classifier role	Stereotype
Classifier role	Título de documento 1
Classifier role	Enlace de documento 1
Classifier role	Título de documento 2
Classifier role	Enlace de documento 2
Classifier role	Título de documento 3
Classifier role	Enlace de documento 3
Classifier role	Título de documento 4
Classifier role	Enlace de documento 4
Classifier role	Derived
Classifier role	Almacén de documentos ARIS título 1
Classifier role	Almacén de documentos ARIS enlace 1
Classifier role	Almacén de documentos ARIS título 2
Classifier role	Almacén de documentos ARIS enlace 2
Classifier role	Almacén de documentos ARIS título 3
Classifier role	Almacén de documentos ARIS enlace 3
Classifier role	Almacén de documentos ARIS título 4
Classifier role	Almacén de documentos ARIS enlace 4



3.3.2.97 Classifier-in-state

Classifier-in-state	Nombre
Classifier-in-state	Identificador
Classifier-in-state	Nombre entero
Classifier-in-state	Descripción/Definición
Classifier-in-state	Comentario/Ejemplo
Classifier-in-state	Indicador de tratamiento
Classifier-in-state	Autor
Classifier-in-state	Origen
Classifier-in-state	Denominación abreviada
Classifier-in-state	Título 1
Classifier-in-state	Enlace 1
Classifier-in-state	Parámetro 1
Classifier-in-state	Título 2
Classifier-in-state	Enlace 2
Classifier-in-state	Parámetro 2
Classifier-in-state	Título 3
Classifier-in-state	Enlace 3
Classifier-in-state	Parámetro 3
Classifier-in-state	Título 4
Classifier-in-state	Enlace 4
Classifier-in-state	Parámetro 4
Classifier-in-state	Nombre del sistema ext. (alias)
Classifier-in-state	Atributo de regla
Classifier-in-state	Existencia
Classifier-in-state	Número de jerarquía
Classifier-in-state	Inicio
Classifier-in-state	Duración
Classifier-in-state	Responsable
Classifier-in-state	Título 1 LNC
Classifier-in-state	Module code
Classifier-in-state	Desactivado
Classifier-in-state	Último control semántico
Classifier-in-state	Documentación
Classifier-in-state	Fin



Classifier-in-state	ID externa
Classifier-in-state	ID SAP
Classifier-in-state	IsRoot
Classifier-in-state	IsLeaf

Classifier-in-state	IsAbstract
Classifier-in-state	IsPersistent
Classifier-in-state	Stereotype
Classifier-in-state	Título de documento 1
Classifier-in-state	Enlace de documento 1
Classifier-in-state	Título de documento 2
Classifier-in-state	Enlace de documento 2
Classifier-in-state	Título de documento 3
Classifier-in-state	Enlace de documento 3
Classifier-in-state	Título de documento 4
Classifier-in-state	Enlace de documento 4
Classifier-in-state	Derived
Classifier-in-state	Almacén de documentos ARIS título 1
Classifier-in-state	Almacén de documentos ARIS enlace 1
Classifier-in-state	Almacén de documentos ARIS título 2
Classifier-in-state	Almacén de documentos ARIS enlace 2
Classifier-in-state	Almacén de documentos ARIS título 3
Classifier-in-state	Almacén de documentos ARIS enlace 3
Classifier-in-state	Almacén de documentos ARIS título 4
Classifier-in-state	Almacén de documentos ARIS enlace 4

3.3.2.98 Cláusula UML2

Cláusula UML2	Nombre
Cláusula UML2	Descripción/Definición
Cláusula UML2	Identificador
Cláusula UML2	ID de XMI



3.3.2.99 Clúster/Modelo de datos

Clúster/Modelo de datos	Nombre
Clúster/Modelo de datos	Identificador
Clúster/Modelo de datos	Nombre entero
Clúster/Modelo de datos	Descripción/Definición
Clúster/Modelo de datos	Comentario/Ejemplo
Clúster/Modelo de datos	Indicador de tratamiento
Clúster/Modelo de datos	Autor
Clúster/Modelo de datos	Origen
Clúster/Modelo de datos	Denominación abreviada
Clúster/Modelo de datos	Título 1
Clúster/Modelo de datos	Enlace 1
Clúster/Modelo de datos	Parámetro 1
Clúster/Modelo de datos	Título 2
Clúster/Modelo de datos	Enlace 2
Clúster/Modelo de datos	Parámetro 2
Clúster/Modelo de datos	Título 3
Clúster/Modelo de datos	Enlace 3
Clúster/Modelo de datos	Parámetro 3
Clúster/Modelo de datos	Título 4
Clúster/Modelo de datos	Enlace 4
Clúster/Modelo de datos	Parámetro 4
Clúster/Modelo de datos	Nombre del sistema ext. (alias)
Clúster/Modelo de datos	Atributo de regla
Clúster/Modelo de datos	Existencia
Clúster/Modelo de datos	Número de jerarquía
Clúster/Modelo de datos	Inicio
Clúster/Modelo de datos	Duración
Clúster/Modelo de datos	Responsable
Clúster/Modelo de datos	Título 1 LNC
Clúster/Modelo de datos	Module code
Clúster/Modelo de datos	Desactivado
Clúster/Modelo de datos	Último control semántico
Clúster/Modelo de datos	Documentación



Clúster/Modelo de datos	Fin
Clúster/Modelo de datos	ID externa
Clúster/Modelo de datos	Sinónimos
Clúster/Modelo de datos	Transmisión manual
Clúster/Modelo de datos	Transmisión por lotes
Clúster/Modelo de datos	Transmisión en línea
Clúster/Modelo de datos	Tipo de almacenamiento
Clúster/Modelo de datos	Rendimiento/Acceso medio
Clúster/Modelo de datos	Nº de ocurrencias máx.
Clúster/Modelo de datos	Nº de ocurrencias mín.
Clúster/Modelo de datos	Nº de ocurrencias med.
Clúster/Modelo de datos	Nº de ocurrencias - tendencia
Clúster/Modelo de datos	Nombre SQL
Clúster/Modelo de datos	Versión
Clúster/Modelo de datos	Texto
Clúster/Modelo de datos	Default (Import)
Clúster/Modelo de datos	Nombre interno
Clúster/Modelo de datos	Requisitos a la documentación
Clúster/Modelo de datos	Desarrollo de la documentación
Clúster/Modelo de datos	Artefacto
Clúster/Modelo de datos	Descripción breve
Clúster/Modelo de datos	Versión
Clúster/Modelo de datos	Status objeto
Clúster/Modelo de datos	Responsable
Clúster/Modelo de datos	Content release
Clúster/Modelo de datos	Sistema fuente

Clúster/Modelo de datos	Clase de desarrollo SAP
Clúster/Modelo de datos	Nom. técnico
Clúster/Modelo de datos	Partición
Clúster/Modelo de datos	Nombre técnico (InfoFuente)
Clúster/Modelo de datos	Tipo de actualización
Clúster/Modelo de datos	Método transfer.
Clúster/Modelo de datos	Nombre técnico (Fte. datos, query, agregados)



Clúster/Modelo de datos	Clase de desarrollo SAP
Clúster/Modelo de datos	Network identifier
Clúster/Modelo de datos	Category code
Clúster/Modelo de datos	Classification identifier (caveated security)
Clúster/Modelo de datos	Security classification code
Clúster/Modelo de datos	Frequency text
Clúster/Modelo de datos	Timeliness code (information requirement)
Clúster/Modelo de datos	Transaction type text (information requirement)
Clúster/Modelo de datos	Category code (information technology requirement)
Clúster/Modelo de datos	Periodicity
Clúster/Modelo de datos	Low quality (timeliness)
Clúster/Modelo de datos	High quality (timeliness)
Clúster/Modelo de datos	Criticality code (information exchange requirement assurance

information)

3.3.2.100 Clúster/Modelo de datos

Clúster/Modelo de datos	Element identifier
Clúster/Modelo de datos	Use type code
Clúster/Modelo de datos	Nombre técnico (dimensión, tabla de hechos)
Clúster/Modelo de datos	Accuracy description text (information requirement)
Clúster/Modelo de datos	Full upload
Clúster/Modelo de datos	Elemento de arquitectura
Clúster/Modelo de datos	Estado de la estandarización
Clúster/Modelo de datos	Garantía
Clúster/Modelo de datos	Evaluación (principio)
Clúster/Modelo de datos	Evaluación (fin)
Clúster/Modelo de datos	Solicitud (principio)
Clúster/Modelo de datos	Solicitud (fin)
Clúster/Modelo de datos	Fase de introducción (principio)
Clúster/Modelo de datos	Fase de introducción (fin)
Clúster/Modelo de datos	Estándar (principio)



Clúster/Modelo de datos	Estándar (fin)
Clúster/Modelo de datos	Fase de retirada (principio)
Clúster/Modelo de datos	Fase de retirada (fin)
Clúster/Modelo de datos	Elemento de arquitectura
Clúster/Modelo de datos	ID SAP
Clúster/Modelo de datos	Componente SAP
Clúster/Modelo de datos	Productos SAP o de asociados
Clúster/Modelo de datos	Disponibilidad de producto SAP
Clúster/Modelo de datos	Estado de proyecto SAP
Clúster/Modelo de datos	Palabras clave
Clúster/Modelo de datos	Título de documento 1
Clúster/Modelo de datos	Enlace de documento 1
Clúster/Modelo de datos	Título de documento 2
Clúster/Modelo de datos	Enlace de documento 2
Clúster/Modelo de datos	Título de documento 3
Clúster/Modelo de datos	Enlace de documento 3
Clúster/Modelo de datos	Título de documento 4

Clúster/Modelo de datos	Enlace de documento 4
Clúster/Modelo de datos	ID de InfoÁrea
Clúster/Modelo de datos	ID de panel de control
Clúster/Modelo de datos	Tipo de panel de control
Clúster/Modelo de datos	ID de dimensión
Clúster/Modelo de datos	Exportación PPM
Clúster/Modelo de datos	Tipo de instancia de proceso
Clúster/Modelo de datos	Tener en cuenta actualizaciones para exportación PPM
Clúster/Modelo de datos	Extensión automática
Clúster/Modelo de datos	Contexto de variable
Clúster/Modelo de datos	Nombre técnico II
Clúster/Modelo de datos	Sistema lógico
Clúster/Modelo de datos	Almacén de documentos ARIS título 1
Clúster/Modelo de datos	Almacén de documentos ARIS enlace 1
Clúster/Modelo de datos	Almacén de documentos ARIS título 2



Clúster/Modelo de datos	Enlace de documento 4
Clúster/Modelo de datos	Almacén de documentos ARIS enlace 2
Clúster/Modelo de datos	Almacén de documentos ARIS título 3
Clúster/Modelo de datos	Almacén de documentos ARIS enlace 3
Clúster/Modelo de datos	Almacén de documentos ARIS título 4
Clúster/Modelo de datos	Almacén de documentos ARIS enlace 4
Clúster/Modelo de datos	Is publishable

3.3.2.101 Colaboración UML2

Colaboración UML2	Nombre
Colaboración UML2	Abstracto
Colaboración UML2	Hoja
Colaboración UML2	Especificación final
Colaboración UML2	Descripción/Definición
Colaboración UML2	Identificador
Colaboración UML2	Visibilidad
Colaboración UML2	ID de XMI

3.3.2.102 Collaboration

Collaboration Nombre

Collaboration Identificador

Collaboration Nombre entero

Collaboration Descripción/Definición

Collaboration Comentario/Ejemplo

Collaboration Indicador de tratamiento

Collaboration Autor

Collaboration Origen

Collaboration Denominación abreviada

Collaboration Título 1

Collaboration Enlace 1

Collaboration Parámetro 1



Collaboration Título 2
 Collaboration Enlace 2
 Collaboration Parámetro 2
 Collaboration Título 3
 Collaboration Enlace 3
 Collaboration Parámetro 3
 Collaboration Título 4
 Collaboration Enlace 4
 Collaboration Parámetro 4
 Collaboration Nombre del sistema ext. (alias)
 Collaboration Atributo de regla
 Collaboration Existencia
 Collaboration Número de jerarquía
 Collaboration Inicio
 Collaboration Duración
 Collaboration Responsable
 Collaboration Título 1 LNC
 Collaboration Module code
 Collaboration Desactivado
 Collaboration Último control semántico
 Collaboration Documentación
 Collaboration Fin

Collaboration	ID externa
Collaboration	ID SAP
Collaboration	Stereotype
Collaboration	Título de documento 1
Collaboration	Enlace de documento 1
Collaboration	Título de documento 2
Collaboration	Enlace de documento 2
Collaboration	Título de documento 3
Collaboration	Enlace de documento 3
Collaboration	Título de documento 4
Collaboration	Enlace de documento 4



Collaboration	ID externa
Collaboration	Derived
Collaboration	Almacén de documentos ARIS título 1
Collaboration	Almacén de documentos ARIS enlace 1
Collaboration	Almacén de documentos ARIS título 2
Collaboration	Almacén de documentos ARIS enlace 2
Collaboration	Almacén de documentos ARIS título 3
Collaboration	Almacén de documentos ARIS enlace 3
Collaboration	Almacén de documentos ARIS título 4
Collaboration	Almacén de documentos ARIS enlace 4

3.3.2.103 Collaboration instance set

Collaboration instance set	Nombre
Collaboration instance set	Identificador
Collaboration instance set	Nombre entero
Collaboration instance set	Descripción/Definición
Collaboration instance set	Comentario/Ejemplo
Collaboration instance set	Indicador de tratamiento
Collaboration instance set	Autor
Collaboration instance set	Origen
Collaboration instance set	Denominación abreviada
Collaboration instance set	Título 1
Collaboration instance set	Enlace 1
Collaboration instance set	Parámetro 1
Collaboration instance set	Título 2
Collaboration instance set	Enlace 2
Collaboration instance set	Parámetro 2
Collaboration instance set	Título 3
Collaboration instance set	Enlace 3
Collaboration instance set	Parámetro 3
Collaboration instance set	Título 4
Collaboration instance set	Enlace 4
Collaboration instance set	Parámetro 4



Collaboration instance set	Nombre del sistema ext. (alias)
Collaboration instance set	Atributo de regla
Collaboration instance set	Existencia
Collaboration instance set	Número de jerarquía
Collaboration instance set	Inicio
Collaboration instance set	Duración
Collaboration instance set	Responsable
Collaboration instance set	Título 1 LNC
Collaboration instance set	Module code
Collaboration instance set	Desactivado
Collaboration instance set	Último control semántico
Collaboration instance set	Documentación
Collaboration instance set	Fin

Collaboration instance set	ID externa
Collaboration instance set	ID SAP
Collaboration instance set	Stereotype
Collaboration instance set	Título de documento 1
Collaboration instance set	Enlace de documento 1
Collaboration instance set	Título de documento 2
Collaboration instance set	Enlace de documento 2
Collaboration instance set	Título de documento 3
Collaboration instance set	Enlace de documento 3
Collaboration instance set	Título de documento 4
Collaboration instance set	Enlace de documento 4
Collaboration instance set	Derived
Collaboration instance set	Almacén de documentos ARIS título 1
Collaboration instance set	Almacén de documentos ARIS enlace 1
Collaboration instance set	Almacén de documentos ARIS título 2
Collaboration instance set	Almacén de documentos ARIS enlace 2
Collaboration instance set	Almacén de documentos ARIS título 3
Collaboration instance set	Almacén de documentos ARIS enlace 3
Collaboration instance set	Almacén de documentos ARIS título 4



Collaboration instance set	ID externa
Collaboration instance set	Almacén de documentos ARIS enlace 4

3.3.2.104 Columna

Columna	Nombre
Columna	Identificador
Columna	Nombre entero
Columna	Descripción/Definición
Columna	Comentario/Ejemplo
Columna	Indicador de tratamiento
Columna	Autor
Columna	Origen
Columna	Denominación abreviada
Columna	Título 1
Columna	Enlace 1
Columna	Parámetro 1
Columna	Título 2
Columna	Enlace 2
Columna	Parámetro 2
Columna	Título 3
Columna	Enlace 3
Columna	Parámetro 3
Columna	Título 4
Columna	Enlace 4
Columna	Parámetro 4
Columna	Nombre del sistema ext. (alias)
Columna	Atributo de regla
Columna	Existencia
Columna	Número de jerarquía
Columna	Inicio
Columna	Duración
Columna	Responsable
Columna	Título 1 LNC



Columna	Module code
Columna	Desactivado
Columna	Último control semántico

Columna	Documentación
Columna	Fin
Columna	ID externa
Columna	ID SAP
Columna	Título de documento 1
Columna	Enlace de documento 1
Columna	Título de documento 2
Columna	Enlace de documento 2
Columna	Título de documento 3
Columna	Enlace de documento 3
Columna	Título de documento 4
Columna	Enlace de documento 4
Columna	Almacén de documentos ARIS título 1
Columna	Almacén de documentos ARIS enlace 1
Columna	Almacén de documentos ARIS título 2
Columna	Almacén de documentos ARIS enlace 2
Columna	Almacén de documentos ARIS título 3
Columna	Almacén de documentos ARIS enlace 3
Columna	Almacén de documentos ARIS título 4
Columna	Almacén de documentos ARIS enlace 4

3.3.2.105 Comentario UML2

Comentario UML2	Nombre
Comentario UML2	Sección del cuerpo
Comentario UML2	Descripción/Definición
Comentario UML2	Identificador
Comentario UML2	ID de XMI



3.3.2.106 Component

Component	Nombre
Component	Identificador
Component	Nombre entero
Component	Descripción/Definición
Component	Comentario/Ejemplo
Component	Indicador de tratamiento
Component	Autor
Component	Origen
Component	Denominación abreviada
Component	Título 1
Component	Enlace 1
Component	Parámetro 1
Component	Título 2
Component	Enlace 2
Component	Parámetro 2
Component	Título 3
Component	Enlace 3
Component	Parámetro 3
Component	Título 4
Component	Enlace 4
Component	Parámetro 4
Component	Nombre del sistema ext. (alias)
Component	Atributo de regla
Component	Existencia
Component	Número de jerarquía
Component	Inicio
Component	Duración
Component	Responsable
Component	Título 1 LNC
Component	Module code
Component	Desactivado
Component	Último control semántico
Component	Documentación



Component Fin
 Component ID externa
 Component ID SAP
 Component Stereotype
 Component IsRoot

Component	IsLeaf
Component	IsAbstract
Component	IsPersistent
Component	Título de documento 1
Component	Enlace de documento 1
Component	Título de documento 2
Component	Enlace de documento 2
Component	Título de documento 3
Component	Enlace de documento 3
Component	Título de documento 4
Component	Enlace de documento 4
Component	Derived
Component	Almacén de documentos ARIS título 1
Component	Almacén de documentos ARIS enlace 1
Component	Almacén de documentos ARIS título 2
Component	Almacén de documentos ARIS enlace 2
Component	Almacén de documentos ARIS título 3
Component	Almacén de documentos ARIS enlace 3
Component	Almacén de documentos ARIS título 4
Component	Almacén de documentos ARIS enlace 4

3.3.2.107 Component instance

Component instance Nombre
 Component instance Identificador
 Component instance Nombre entero
 Component instance Descripción/Definición



Component instance Comentario/Ejemplo
 Component instance Indicador de tratamiento
 Component instance Autor
 Component instance Origen
 Component instance Denominación abreviada
 Component instance Título 1
 Component instance Enlace 1
 Component instance Parámetro 1
 Component instance Título 2
 Component instance Enlace 2
 Component instance Parámetro 2
 Component instance Título 3
 Component instance Enlace 3
 Component instance Parámetro 3
 Component instance Título 4
 Component instance Enlace 4
 Component instance Parámetro 4
 Component instance Nombre del sistema ext. (alias)
 Component instance Atributo de regla
 Component instance Existencia
 Component instance Número de jerarquía
 Component instance Inicio
 Component instance Duración
 Component instance Responsable
 Component instance Título 1 LNC
 Component instance Module code
 Component instance Desactivado
 Component instance Último control semántico
 Component instance Documentación
 Component instance Fin

Component instance	ID externa
Component instance	ID SAP
Component instance	IsPersistent
Component instance	Stereotype



Component instance	ID externa
Component instance	Título de documento 1
Component instance	Enlace de documento 1
Component instance	Título de documento 2
Component instance	Enlace de documento 2
Component instance	Título de documento 3
Component instance	Enlace de documento 3
Component instance	Título de documento 4
Component instance	Enlace de documento 4
Component instance	Derived
Component instance	Almacén de documentos ARIS título 1
Component instance	Almacén de documentos ARIS enlace 1
Component instance	Almacén de documentos ARIS título 2
Component instance	Almacén de documentos ARIS enlace 2
Component instance	Almacén de documentos ARIS título 3
Component instance	Almacén de documentos ARIS enlace 3
Component instance	Almacén de documentos ARIS título 4
Component instance	Almacén de documentos ARIS enlace 4

3.3.2.108 Componente de hardware

Componente de hardware	Nombre
Componente de hardware	Identificador
Componente de hardware	Nombre entero
Componente de hardware	Descripción/Definición
Componente de hardware	Comentario/Ejemplo
Componente de hardware	Indicador de tratamiento
Componente de hardware	Autor
Componente de hardware	Origen
Componente de hardware	Denominación abreviada
Componente de hardware	Título 1
Componente de hardware	Enlace 1



Componente de hardware	Parámetro 1
Componente de hardware	Título 2
Componente de hardware	Enlace 2
Componente de hardware	Parámetro 2
Componente de hardware	Título 3
Componente de hardware	Enlace 3
Componente de hardware	Parámetro 3
Componente de hardware	Título 4
Componente de hardware	Enlace 4
Componente de hardware	Parámetro 4
Componente de hardware	Nombre del sistema ext. (alias)
Componente de hardware	Atributo de regla
Componente de hardware	Existencia
Componente de hardware	Número de jerarquía
Componente de hardware	Inicio
Componente de hardware	Duración
Componente de hardware	Responsable
Componente de hardware	Título 1 LNC
Componente de hardware	Module code
Componente de hardware	Desactivado
Componente de hardware	Último control semántico
Componente de hardware	Documentación
Componente de hardware	Fin
Componente de hardware	ID externa
Componente de hardware	ID SAP
Componente de hardware	Modelo
Componente de hardware	Fabricante
Componente de hardware	Tasa de utilización
Componente de hardware	Costes por unidad
Componente de hardware	Número del inventario
Componente de hardware	IsPersistent
Componente de hardware	Stereotype

Componente de hardware	Estado de marcha
Componente de hardware	Título de documento 1
Componente de hardware	Enlace de documento 1



Componente de hardware	Estado de marcha
Componente de hardware	Título de documento 2
Componente de hardware	Enlace de documento 2
Componente de hardware	Título de documento 3
Componente de hardware	Enlace de documento 3
Componente de hardware	Título de documento 4
Componente de hardware	Enlace de documento 4
Componente de hardware	Derived
Componente de hardware	Costes del centro informático
Componente de hardware	Almacén de documentos ARIS título 1
Componente de hardware	Almacén de documentos ARIS enlace 1
Componente de hardware	Almacén de documentos ARIS título 2
Componente de hardware	Almacén de documentos ARIS enlace 2
Componente de hardware	Almacén de documentos ARIS título 3
Componente de hardware	Almacén de documentos ARIS enlace 3
Componente de hardware	Almacén de documentos ARIS título 4
Componente de hardware	Almacén de documentos ARIS enlace 4

3.3.2.109 Componente de patrón de transformación

Componente de patrón de transformación Nombre

Componente de patrón de transformación Identificador

Componente de patrón de transformación Nombre entero

Componente de patrón de transformación Descripción/Definición

Componente de patrón de transformación Comentario/Ejemplo

Componente de patrón de transformación Indicador de tratamiento

Componente de patrón de transformación Autor

Componente de patrón de transformación Origen

Componente de patrón de transformación Denominación abreviada

Componente de patrón de transformación Título 1

Componente de patrón de transformación Enlace 1

Componente de patrón de transformación Parámetro 1

Componente de patrón de transformación Título 2



Componente de patrón de transformación Enlace 2
 Componente de patrón de transformación Parámetro 2
 Componente de patrón de transformación Título 3
 Componente de patrón de transformación Enlace 3
 Componente de patrón de transformación Parámetro 3
 Componente de patrón de transformación Título 4
 Componente de patrón de transformación Enlace 4
 Componente de patrón de transformación Parámetro 4
 Componente de patrón de transformación Nombre del sistema ext. (alias)
 Componente de patrón de transformación Atributo de regla
 Componente de patrón de transformación Existencia
 Componente de patrón de transformación Número de jerarquía
 Componente de patrón de transformación Inicio
 Componente de patrón de transformación Duración
 Componente de patrón de transformación Responsable
 Componente de patrón de transformación Título 1 LNC
 Componente de patrón de transformación Module code
 Componente de patrón de transformación Desactivado
 Componente de patrón de transformación Último control semántico

Componente de patrón de transformación	Documentación
Componente de patrón de transformación	Fin
Componente de patrón de transformación	ID externa
Componente de patrón de transformación	ID SAP
Componente de patrón de transformación	Título de documento 1
Componente de patrón de transformación	Enlace de documento 1
Componente de patrón de transformación	Título de documento 2
Componente de patrón de transformación	Enlace de documento 2
Componente de patrón de transformación	Título de documento 3
Componente de patrón de transformación	Enlace de documento 3
Componente de patrón de transformación	Título de documento 4
Componente de patrón de transformación	Enlace de documento 4
Componente de patrón de transformación	Almacén de documentos ARIS título 1
Componente de patrón de transformación	Almacén de documentos ARIS enlace 1



Componente de patrón de transformación	Documentación
Componente de patrón de transformación	Almacén de documentos ARIS título 2
Componente de patrón de transformación	Almacén de documentos ARIS enlace 2
Componente de patrón de transformación	Almacén de documentos ARIS título 3
Componente de patrón de transformación	Almacén de documentos ARIS enlace 3
Componente de patrón de transformación	Almacén de documentos ARIS título 4
Componente de patrón de transformación	Almacén de documentos ARIS enlace 4

3.3.2.110 Componente UML2

Componente UML2	Nombre
Componente UML2	Abstracto
Componente UML2	Indirectamente instanciado
Componente UML2	Hoja
Componente UML2	Especificación final
Componente UML2	Activo
Componente UML2	Descripción/Definición
Componente UML2	Identificador
Componente UML2	Visibilidad
Componente UML2	ID de XMI

3.3.2.111 Comportamiento de función UML2

Comportamiento de función UML2	Nombre
Comportamiento de función UML2	Abstracto
Comportamiento de función UML2	Hoja
Comportamiento de función UML2	Reentrante
Comportamiento de función UML2	Sección del cuerpo
Comportamiento de función UML2	Especificación final
Comportamiento de función UML2	Activo



Comportamiento de función UML2	Nombre
Comportamiento de función UML2	Idioma
Comportamiento de función UML2	Descripción/Definición
Comportamiento de función UML2	Identificador
Comportamiento de función UML2	Visibilidad
Comportamiento de función UML2	ID de XMI

3.3.2.112 Comportamiento opaco UML2

Comportamiento opaco UML2	Nombre
Comportamiento opaco UML2	Abstracto
Comportamiento opaco UML2	Hoja
Comportamiento opaco UML2	Reentrante
Comportamiento opaco UML2	Sección del cuerpo
Comportamiento opaco UML2	Especificación final
Comportamiento opaco UML2	Activo
Comportamiento opaco UML2	Idioma
Comportamiento opaco UML2	Descripción/Definición
Comportamiento opaco UML2	Identificador
Comportamiento opaco UML2	Visibilidad
Comportamiento opaco UML2	ID de XMI

3.3.2.113 Comunicación

Comunicación Nombre

Comunicación Identificador

Comunicación Nombre entero

Comunicación Descripción/Definición

Comunicación Comentario/Ejemplo

Comunicación Indicador de tratamiento

Comunicación Autor

Comunicación Origen



Comunicación Denominación abreviada
 Comunicación Título 1
 Comunicación Enlace 1
 Comunicación Parámetro 1
 Comunicación Título 2
 Comunicación Enlace 2
 Comunicación Parámetro 2
 Comunicación Título 3
 Comunicación Enlace 3
 Comunicación Parámetro 3
 Comunicación Título 4
 Comunicación Enlace 4
 Comunicación Parámetro 4
 Comunicación Nombre del sistema ext. (alias)
 Comunicación Atributo de regla
 Comunicación Existencia
 Comunicación Número de jerarquía
 Comunicación Inicio
 Comunicación Duración
 Comunicación Responsable
 Comunicación Título 1 LNC
 Comunicación Module code
 Comunicación Desactivado
 Comunicación Último control semántico
 Comunicación Documentación
 Comunicación Fin

Comunicación	ID SAP
Comunicación	Default (Import)
Comunicación	ID externa
Comunicación	Clase de desarrollo SAP
Comunicación	Título de documento 1
Comunicación	Enlace de documento 1
Comunicación	Título de documento 2
Comunicación	Enlace de documento 2



Comunicación	ID SAP
Comunicación	Título de documento 3
Comunicación	Enlace de documento 3
Comunicación	Título de documento 4
Comunicación	Enlace de documento 4
Comunicación	Almacén de documentos ARIS título 1
Comunicación	Almacén de documentos ARIS enlace 1
Comunicación	Almacén de documentos ARIS título 2
Comunicación	Almacén de documentos ARIS enlace 2
Comunicación	Almacén de documentos ARIS título 3
Comunicación	Almacén de documentos ARIS enlace 3
Comunicación	Almacén de documentos ARIS título 4
Comunicación	Almacén de documentos ARIS enlace 4

3.3.2.114 Condición de competencia

Condición de competencia	Nombre
Condición de competencia	Identificador
Condición de competencia	Nombre entero
Condición de competencia	Descripción/Definición
Condición de competencia	Comentario/Ejemplo
Condición de competencia	Indicador de tratamiento
Condición de competencia	Autor
Condición de competencia	Origen
Condición de competencia	Denominación abreviada
Condición de competencia	Título 1
Condición de competencia	Enlace 1
Condición de competencia	Parámetro 1
Condición de competencia	Título 2
Condición de competencia	Enlace 2
Condición de competencia	Parámetro 2
Condición de competencia	Título 3
Condición de competencia	Enlace 3



Condición de competencia	Parámetro 3
Condición de competencia	Título 4
Condición de competencia	Enlace 4
Condición de competencia	Parámetro 4
Condición de competencia	Nombre del sistema ext. (alias)
Condición de competencia	Atributo de regla
Condición de competencia	Existencia
Condición de competencia	Número de jerarquía
Condición de competencia	Inicio
Condición de competencia	Duración
Condición de competencia	Responsable
Condición de competencia	Título 1 LNC
Condición de competencia	Module code
Condición de competencia	Desactivado
Condición de competencia	Último control semántico
Condición de competencia	Documentación
Condición de competencia	Fin

Condición de competencia	ID externa
Condición de competencia	ID SAP
Condición de competencia	Condición
Condición de competencia	Tipo
Condición de competencia	Título de documento 1
Condición de competencia	Enlace de documento 1
Condición de competencia	Título de documento 2
Condición de competencia	Enlace de documento 2
Condición de competencia	Título de documento 3
Condición de competencia	Enlace de documento 3
Condición de competencia	Título de documento 4
Condición de competencia	Enlace de documento 4
Condición de competencia	Almacén de documentos ARIS título 1
Condición de competencia	Almacén de documentos ARIS enlace 1
Condición de competencia	Almacén de documentos ARIS título 2



Condición de competencia	ID externa
Condición de competencia	Almacén de documentos ARIS enlace 2
Condición de competencia	Almacén de documentos ARIS título 3
Condición de competencia	Almacén de documentos ARIS enlace 3
Condición de competencia	Almacén de documentos ARIS título 4
Condición de competencia	Almacén de documentos ARIS enlace 4

3.3.2.115 Conector UML2

Conector UML2	Estático
Conector UML2	Nombre
Conector UML2	Hoja
Conector UML2	Descripción/Definición
Conector UML2	Identificador
Conector UML2	Visibilidad
Conector UML2	ID de XMI

3.3.2.116 Conexión de red

Conexión de red	Nombre
Conexión de red	Identificador
Conexión de red	Nombre entero
Conexión de red	Descripción/Definición
Conexión de red	Comentario/Ejemplo
Conexión de red	Indicador de tratamiento
Conexión de red	Autor
Conexión de red	Origen
Conexión de red	Denominación abreviada
Conexión de red	Título 1
Conexión de red	Enlace 1
Conexión de red	Parámetro 1
Conexión de red	Título 2
Conexión de red	Enlace 2



Conexión de red	Parámetro 2
Conexión de red	Título 3
Conexión de red	Enlace 3
Conexión de red	Parámetro 3
Conexión de red	Título 4
Conexión de red	Enlace 4
Conexión de red	Parámetro 4
Conexión de red	Nombre del sistema ext. (alias)
Conexión de red	Atributo de regla
Conexión de red	Existencia
Conexión de red	Número de jerarquía
Conexión de red	Inicio
Conexión de red	Duración
Conexión de red	Responsable
Conexión de red	Título 1 LNC
Conexión de red	Module code
Conexión de red	Desactivado
Conexión de red	Último control semántico
Conexión de red	Documentación
Conexión de red	Fin
Conexión de red	ID externa
Conexión de red	ID SAP

Conexión de red	Velocidad de transmisión
Conexión de red	Número de canales
Conexión de red	Medio de transmisión
Conexión de red	Artefacto
Conexión de red	Título de documento 1
Conexión de red	Enlace de documento 1
Conexión de red	Título de documento 2
Conexión de red	Enlace de documento 2
Conexión de red	Título de documento 3
Conexión de red	Enlace de documento 3
Conexión de red	Título de documento 4



Conexión de red	Velocidad de transmisión
Conexión de red	Enlace de documento 4
Conexión de red	Almacén de documentos ARIS título 1
Conexión de red	Almacén de documentos ARIS enlace 1
Conexión de red	Almacén de documentos ARIS título 2
Conexión de red	Almacén de documentos ARIS enlace 2
Conexión de red	Almacén de documentos ARIS título 3
Conexión de red	Almacén de documentos ARIS enlace 3
Conexión de red	Almacén de documentos ARIS título 4
Conexión de red	Almacén de documentos ARIS enlace 4

3.3.2.117 Configuración de la facultad

- Configuración de la facultad Nombre
- Configuración de la facultad Identificador
- Configuración de la facultad Nombre entero
- Configuración de la facultad Descripción/Definición
- Configuración de la facultad Comentario/Ejemplo
- Configuración de la facultad Indicador de tratamiento
- Configuración de la facultad Autor
- Configuración de la facultad Origen
- Configuración de la facultad Denominación abreviada
- Configuración de la facultad Título 1
- Configuración de la facultad Enlace 1
- Configuración de la facultad Parámetro 1
- Configuración de la facultad Título 2
- Configuración de la facultad Enlace 2
- Configuración de la facultad Parámetro 2
- Configuración de la facultad Título 3
- Configuración de la facultad Enlace 3
- Configuración de la facultad Parámetro 3
- Configuración de la facultad Título 4
- Configuración de la facultad Enlace 4
- Configuración de la facultad Parámetro 4



Configuración de la facultad Nombre del sistema ext. (alias)

Configuración de la facultad Atributo de regla

Configuración de la facultad Existencia

Configuración de la facultad Número de jerarquía

Configuración de la facultad Inicio

Configuración de la facultad Duración

Configuración de la facultad Responsable

Configuración de la facultad Título 1 LNC

Configuración de la facultad Module code

Configuración de la facultad Desactivado

Configuración de la facultad Último control semántico

Configuración de la facultad	Documentación
Configuración de la facultad	Fin
Configuración de la facultad	ID externa
Configuración de la facultad	ID SAP
Configuración de la facultad	Título de documento 1
Configuración de la facultad	Enlace de documento 1
Configuración de la facultad	Título de documento 2
Configuración de la facultad	Enlace de documento 2
Configuración de la facultad	Título de documento 3
Configuración de la facultad	Enlace de documento 3
Configuración de la facultad	Título de documento 4
Configuración de la facultad	Enlace de documento 4
Configuración de la facultad	Artefacto
Configuración de la facultad	Almacén de documentos ARIS título 1
Configuración de la facultad	Almacén de documentos ARIS enlace 1
Configuración de la facultad	Almacén de documentos ARIS título 2
Configuración de la facultad	Almacén de documentos ARIS enlace 2
Configuración de la facultad	Almacén de documentos ARIS título 3
Configuración de la facultad	Almacén de documentos ARIS enlace 3
Configuración de la facultad	Almacén de documentos ARIS título 4
Configuración de la facultad	Almacén de documentos ARIS enlace 4



3.3.2.118 Conformidad de protocolo UML2

Conformidad de protocolo UML2	Nombre
Conformidad de protocolo UML2	Descripción/Definición
Conformidad de protocolo UML2	Identificador
Conformidad de protocolo UML2	ID de XMI

3.3.2.119 Conjunto de generalizaciones UML2

Conjunto de generalizaciones UML2	Nombre
Conjunto de generalizaciones UML2	Cubre
Conjunto de generalizaciones UML2	Inconexo
Conjunto de generalizaciones UML2	Descripción/Definición
Conjunto de generalizaciones UML2	Identificador
Conjunto de generalizaciones UML2	Visibilidad
Conjunto de generalizaciones UML2	ID de XMI

3.3.2.120 Connector

Connector	Nombre
Connector	Identificador
Connector	Nombre entero
Connector	Descripción/Definición
Connector	Comentario/Ejemplo
Connector	Indicador de tratamiento
Connector	Autor
Connector	Origen
Connector	Denominación abreviada
Connector	Título 1
Connector	Enlace 1
Connector	Parámetro 1
Connector	Título 2



Connector	Enlace 2
Connector	Parámetro 2
Connector	Título 3
Connector	Enlace 3
Connector	Parámetro 3
Connector	Título 4
Connector	Enlace 4
Connector	Parámetro 4
Connector	Nombre del sistema ext. (alias)
Connector	Atributo de regla
Connector	Existencia
Connector	Número de jerarquía
Connector	Inicio
Connector	Duración
Connector	Responsable
Connector	Título 1 LNC
Connector	Module code
Connector	Desactivado
Connector	Último control semántico

Connector	Documentación
Connector	Fin
Connector	ID externa
Connector	ID SAP
Connector	Default (Import)
Connector	Título de documento 1
Connector	Enlace de documento 1
Connector	Título de documento 2
Connector	Enlace de documento 2
Connector	Título de documento 3
Connector	Enlace de documento 3
Connector	Título de documento 4
Connector	Enlace de documento 4
Connector	Almacén de documentos ARIS título 1



Connector	Documentación
Connector	Almacén de documentos ARIS enlace 1
Connector	Almacén de documentos ARIS título 2
Connector	Almacén de documentos ARIS enlace 2
Connector	Almacén de documentos ARIS título 3
Connector	Almacén de documentos ARIS enlace 3
Connector	Almacén de documentos ARIS título 4
Connector	Almacén de documentos ARIS enlace 4

3.3.2.121 Conocimiento documentado

Conocimiento documentado Nombre

Conocimiento documentado Identificador

Conocimiento documentado Nombre entero

Conocimiento documentado Descripción/Definición

Conocimiento documentado Comentario/Ejemplo

Conocimiento documentado Indicador de tratamiento

Conocimiento documentado Autor

Conocimiento documentado Origen

Conocimiento documentado Denominación abreviada

Conocimiento documentado Título 1

Conocimiento documentado Enlace 1

Conocimiento documentado Parámetro 1

Conocimiento documentado Título 2

Conocimiento documentado Enlace 2

Conocimiento documentado Parámetro 2

Conocimiento documentado Título 3

Conocimiento documentado Enlace 3

Conocimiento documentado Parámetro 3

Conocimiento documentado Título 4

Conocimiento documentado Enlace 4

Conocimiento documentado Parámetro 4

Conocimiento documentado Nombre del sistema ext. (alias)

Conocimiento documentado Atributo de regla



Conocimiento documentado Existencia
 Conocimiento documentado Número de jerarquía
 Conocimiento documentado Inicio
 Conocimiento documentado Duración
 Conocimiento documentado Responsable
 Conocimiento documentado Título 1 LNC
 Conocimiento documentado Module code
 Conocimiento documentado Desactivado
 Conocimiento documentado Último control semántico
 Conocimiento documentado Documentación
 Conocimiento documentado Fin
 Conocimiento documentado ID externa
 Conocimiento documentado ID SAP
 Conocimiento documentado Frecuencia de actualización
 Conocimiento documentado Significación
 Conocimiento documentado Grado de cobertura
 Conocimiento documentado Adelanto de los conocimientos

Conocimiento documentado	Utilización de los conocimientos
Conocimiento documentado	Grado de cobertura deseado
Conocimiento documentado	Significación futura
Conocimiento documentado	Velocidad de cambio estructural
Conocimiento documentado	Título de documento 1
Conocimiento documentado	Enlace de documento 1
Conocimiento documentado	Título de documento 2
Conocimiento documentado	Enlace de documento 2
Conocimiento documentado	Título de documento 3
Conocimiento documentado	Enlace de documento 3
Conocimiento documentado	Título de documento 4
Conocimiento documentado	Enlace de documento 4
Conocimiento documentado	Almacén de documentos ARIS título 1
Conocimiento documentado	Almacén de documentos ARIS enlace 1
Conocimiento documentado	Almacén de documentos ARIS título 2



Conocimiento documentado	Utilización de los conocimientos
Conocimiento documentado	Almacén de documentos ARIS enlace 2
Conocimiento documentado	Almacén de documentos ARIS título 3
Conocimiento documentado	Almacén de documentos ARIS enlace 3
Conocimiento documentado	Almacén de documentos ARIS título 4
Conocimiento documentado	Almacén de documentos ARIS enlace 4

3.3.2.122 Constante

Constante	Nombre
Constante	Identificador
Constante	Nombre entero
Constante	Descripción/Definición
Constante	Comentario/Ejemplo
Constante	Indicador de tratamiento
Constante	Autor
Constante	Origen
Constante	Denominación abreviada
Constante	Título 1
Constante	Enlace 1
Constante	Parámetro 1
Constante	Título 2
Constante	Enlace 2
Constante	Parámetro 2
Constante	Título 3
Constante	Enlace 3
Constante	Parámetro 3
Constante	Título 4
Constante	Enlace 4
Constante	Parámetro 4
Constante	Nombre del sistema ext. (alias)
Constante	Atributo de regla
Constante	Existencia
Constante	Número de jerarquía



Constante	Inicio
Constante	Duración
Constante	Responsable
Constante	Título 1 LNC
Constante	Module code
Constante	Desactivado
Constante	Último control semántico

Constante	Documentación
Constante	Fin
Constante	ID externa
Constante	ID SAP
Constante	Título de documento 1
Constante	Enlace de documento 1
Constante	Título de documento 2
Constante	Enlace de documento 2
Constante	Título de documento 3
Constante	Enlace de documento 3
Constante	Título de documento 4
Constante	Enlace de documento 4
Constante	Almacén de documentos ARIS título 1
Constante	Almacén de documentos ARIS enlace 1
Constante	Almacén de documentos ARIS título 2
Constante	Almacén de documentos ARIS enlace 2
Constante	Almacén de documentos ARIS título 3
Constante	Almacén de documentos ARIS enlace 3
Constante	Almacén de documentos ARIS título 4
Constante	Almacén de documentos ARIS enlace 4

3.3.2.123 Constraint

Constraint	Nombre
Constraint	Identificador



Constraint	Nombre entero
Constraint	Descripción/Definición
Constraint	Comentario/Ejemplo
Constraint	Indicador de tratamiento
Constraint	Autor
Constraint	Origen
Constraint	Denominación abreviada
Constraint	Título 1
Constraint	Enlace 1
Constraint	Parámetro 1
Constraint	Título 2
Constraint	Enlace 2
Constraint	Parámetro 2
Constraint	Título 3
Constraint	Enlace 3
Constraint	Parámetro 3
Constraint	Título 4
Constraint	Enlace 4
Constraint	Parámetro 4
Constraint	Nombre del sistema ext. (alias)
Constraint	Atributo de regla
Constraint	Existencia
Constraint	Número de jerarquía
Constraint	Inicio
Constraint	Duración
Constraint	Responsable
Constraint	Título 1 LNC
Constraint	Module code
Constraint	Desactivado
Constraint	Último control semántico
Constraint	Documentación
Constraint	Fin
Constraint	ID externa
Constraint	ID SAP

Constraint	Language
------------	----------



Constraint	Language
Constraint	Body
Constraint	Stereotype
Constraint	Título de documento 1
Constraint	Enlace de documento 1
Constraint	Título de documento 2
Constraint	Enlace de documento 2
Constraint	Título de documento 3
Constraint	Enlace de documento 3
Constraint	Título de documento 4
Constraint	Enlace de documento 4
Constraint	Derived
Constraint	Almacén de documentos ARIS título 1
Constraint	Almacén de documentos ARIS enlace 1
Constraint	Almacén de documentos ARIS título 2
Constraint	Almacén de documentos ARIS enlace 2
Constraint	Almacén de documentos ARIS título 3
Constraint	Almacén de documentos ARIS enlace 3
Constraint	Almacén de documentos ARIS título 4
Constraint	Almacén de documentos ARIS enlace 4

3.3.2.124 Contenido

Contenido	Nombre
Contenido	Identificador
Contenido	Nombre entero
Contenido	Descripción/Definición
Contenido	Comentario/Ejemplo
Contenido	Indicador de tratamiento
Contenido	Autor
Contenido	Origen
Contenido	Denominación abreviada



Contenido	Título 1
Contenido	Enlace 1
Contenido	Parámetro 1
Contenido	Título 2
Contenido	Enlace 2
Contenido	Parámetro 2
Contenido	Título 3
Contenido	Enlace 3
Contenido	Parámetro 3
Contenido	Título 4
Contenido	Enlace 4
Contenido	Parámetro 4
Contenido	Nombre del sistema ext. (alias)
Contenido	Atributo de regla
Contenido	Existencia
Contenido	Número de jerarquía
Contenido	Inicio
Contenido	Duración
Contenido	Responsable
Contenido	Título 1 LNC
Contenido	Module code
Contenido	Desactivado
Contenido	Último control semántico

Contenido	Documentación
Contenido	Fin
Contenido	ID externa
Contenido	ID SAP
Contenido	Título de documento 1
Contenido	Enlace de documento 1
Contenido	Título de documento 2
Contenido	Enlace de documento 2
Contenido	Título de documento 3
Contenido	Enlace de documento 3



Contenido	Documentación
Contenido	Título de documento 4
Contenido	Enlace de documento 4
Contenido	Almacén de documentos ARIS título 1
Contenido	Almacén de documentos ARIS enlace 1
Contenido	Almacén de documentos ARIS título 2
Contenido	Almacén de documentos ARIS enlace 2
Contenido	Almacén de documentos ARIS título 3
Contenido	Almacén de documentos ARIS enlace 3
Contenido	Almacén de documentos ARIS título 4
Contenido	Almacén de documentos ARIS enlace 4

3.3.2.125 Continuación UML2

Continuación UML2	Nombre
Continuación UML2	Configuración
Continuación UML2	Descripción/Definición
Continuación UML2	Identificador
Continuación UML2	Visibilidad
Continuación UML2	ID de XMI

3.3.2.126 Contrato

Contrato	Nombre
Contrato	Identificador
Contrato	Nombre entero
Contrato	Descripción/Definición
Contrato	Comentario/Ejemplo
Contrato	Indicador de tratamiento
Contrato	Autor
Contrato	Origen
Contrato	Denominación abreviada



Contrato	Título 1
Contrato	Enlace 1
Contrato	Parámetro 1
Contrato	Título 2
Contrato	Enlace 2
Contrato	Parámetro 2
Contrato	Título 3
Contrato	Enlace 3
Contrato	Parámetro 3
Contrato	Título 4
Contrato	Enlace 4
Contrato	Parámetro 4
Contrato	Nombre del sistema ext. (alias)
Contrato	Atributo de regla
Contrato	Existencia
Contrato	Número de jerarquía
Contrato	Inicio
Contrato	Duración
Contrato	Responsable
Contrato	Título 1 LNC
Contrato	Module code
Contrato	Desactivado
Contrato	Último control semántico

Contrato	Documentación
Contrato	Fin
Contrato	ID externa
Contrato	ID SAP
Contrato	Título de documento 1
Contrato	Enlace de documento 1
Contrato	Título de documento 2
Contrato	Enlace de documento 2
Contrato	Título de documento 3
Contrato	Enlace de documento 3



Contrato	Documentación
Contrato	Título de documento 4
Contrato	Enlace de documento 4
Contrato	Almacén de documentos ARIS título 1
Contrato	Almacén de documentos ARIS enlace 1
Contrato	Almacén de documentos ARIS título 2
Contrato	Almacén de documentos ARIS enlace 2
Contrato	Almacén de documentos ARIS título 3
Contrato	Almacén de documentos ARIS enlace 3
Contrato	Almacén de documentos ARIS título 4
Contrato	Almacén de documentos ARIS enlace 4

3.3.2.127 Controlador

Controlador	Nombre
Controlador	Identificador
Controlador	Nombre entero
Controlador	Descripción/Definición
Controlador	Comentario/Ejemplo
Controlador	Indicador de tratamiento
Controlador	Autor
Controlador	Origen
Controlador	Denominación abreviada
Controlador	Título 1
Controlador	Enlace 1
Controlador	Parámetro 1
Controlador	Título 2
Controlador	Enlace 2
Controlador	Parámetro 2
Controlador	Título 3
Controlador	Enlace 3
Controlador	Parámetro 3
Controlador	Título 4
Controlador	Enlace 4



Controlador	Parámetro 4
Controlador	Nombre del sistema ext. (alias)
Controlador	Atributo de regla
Controlador	Existencia
Controlador	Número de jerarquía
Controlador	Inicio
Controlador	Duración
Controlador	Responsable
Controlador	Título 1 LNC
Controlador	Module code
Controlador	Desactivado
Controlador	Último control semántico

Controlador	Documentación
Controlador	Fin
Controlador	ID externa
Controlador	ID SAP
Controlador	Título de documento 1
Controlador	Enlace de documento 1
Controlador	Título de documento 2
Controlador	Enlace de documento 2
Controlador	Título de documento 3
Controlador	Enlace de documento 3
Controlador	Título de documento 4
Controlador	Enlace de documento 4
Controlador	Almacén de documentos ARIS título 1
Controlador	Almacén de documentos ARIS enlace 1
Controlador	Almacén de documentos ARIS título 2
Controlador	Almacén de documentos ARIS enlace 2
Controlador	Almacén de documentos ARIS título 3
Controlador	Almacén de documentos ARIS enlace 3
Controlador	Almacén de documentos ARIS título 4
Controlador	Almacén de documentos ARIS enlace 4



3.3.2.128 Controlador de excepciones UML2

Controlador de excepciones UML2	Nombre
Controlador de excepciones UML2	Descripción/Definición
Controlador de excepciones UML2	Identificador
Controlador de excepciones UML2	ID de XMI

3.3.2.129 Conversación

Conversación Nombre

Conversación Identificador

Conversación Nombre entero

Conversación Descripción/Definición

Conversación Comentario/Ejemplo

Conversación Indicador de tratamiento

Conversación Autor

Conversación Origen

Conversación Denominación abreviada

Conversación Título 1

Conversación Enlace 1

Conversación Parámetro 1

Conversación Título 2

Conversación Enlace 2

Conversación Parámetro 2

Conversación Título 3

Conversación Enlace 3

Conversación Parámetro 3

Conversación Título 4

Conversación Enlace 4

Conversación Parámetro 4

Conversación Nombre del sistema ext. (alias)

Conversación Atributo de regla

Conversación Existencia

Conversación Número de jerarquía



Conversación Inicio
 Conversación Duración
 Conversación Responsable
 Conversación Título 1 LNC
 Conversación Module code
 Conversación Desactivado
 Conversación Último control semántico

Conversación	Documentación
Conversación	Fin
Conversación	ID externa
Conversación	ID SAP
Conversación	Conversación de llamada
Conversación	Título de documento 1
Conversación	Enlace de documento 1
Conversación	Título de documento 2
Conversación	Enlace de documento 2
Conversación	Título de documento 3
Conversación	Enlace de documento 3
Conversación	Título de documento 4
Conversación	Enlace de documento 4
Conversación	Almacén de documentos ARIS título 1
Conversación	Almacén de documentos ARIS enlace 1
Conversación	Almacén de documentos ARIS título 2
Conversación	Almacén de documentos ARIS enlace 2
Conversación	Almacén de documentos ARIS título 3
Conversación	Almacén de documentos ARIS enlace 3
Conversación	Almacén de documentos ARIS título 4
Conversación	Almacén de documentos ARIS enlace 4

3.3.2.130 Cost driver

Cost driver Nombre



Cost driver	Identificador
Cost driver	Nombre entero
Cost driver	Descripción/Definición
Cost driver	Comentario/Ejemplo
Cost driver	Indicador de tratamiento
Cost driver	Autor
Cost driver	Origen
Cost driver	Denominación abreviada
Cost driver	Título 1
Cost driver	Enlace 1
Cost driver	Parámetro 1
Cost driver	Título 2
Cost driver	Enlace 2
Cost driver	Parámetro 2
Cost driver	Título 3
Cost driver	Enlace 3
Cost driver	Parámetro 3
Cost driver	Título 4
Cost driver	Enlace 4
Cost driver	Parámetro 4
Cost driver	Nombre del sistema ext. (alias)
Cost driver	Atributo de regla
Cost driver	Existencia
Cost driver	Número de jerarquía
Cost driver	Inicio
Cost driver	Duración
Cost driver	Responsable
Cost driver	Título 1 LNC
Cost driver	Module code
Cost driver	Desactivado
Cost driver	Último control semántico

Cost driver	Documentación
Cost driver	Fin
Cost driver	ID externa
Cost driver	ID SAP



Cost driver	Documentación
Cost driver	Número CD
Cost driver	Título de documento 1
Cost driver	Enlace de documento 1
Cost driver	Título de documento 2
Cost driver	Enlace de documento 2
Cost driver	Título de documento 3
Cost driver	Enlace de documento 3
Cost driver	Título de documento 4
Cost driver	Enlace de documento 4
Cost driver	Almacén de documentos ARIS título 1
Cost driver	Almacén de documentos ARIS enlace 1
Cost driver	Almacén de documentos ARIS título 2
Cost driver	Almacén de documentos ARIS enlace 2
Cost driver	Almacén de documentos ARIS título 3
Cost driver	Almacén de documentos ARIS enlace 3
Cost driver	Almacén de documentos ARIS título 4
Cost driver	Almacén de documentos ARIS enlace 4

3.3.2.131 Costes

Costes Nombre

Costes Identificador

Costes Nombre entero

Costes Descripción/Definición

Costes Comentario/Ejemplo

Costes Indicador de tratamiento

Costes Autor

Costes Origen

Costes Denominación abreviada

Costes Título 1

Costes Enlace 1



Costes Parámetro 1
 Costes Título 2
 Costes Enlace 2
 Costes Parámetro 2
 Costes Título 3
 Costes Enlace 3
 Costes Parámetro 3
 Costes Título 4
 Costes Enlace 4
 Costes Parámetro 4
 Costes Nombre del sistema ext. (alias)
 Costes Atributo de regla
 Costes Existencia
 Costes Número de jerarquía
 Costes Inicio
 Costes Duración
 Costes Responsable
 Costes Título 1 LNC
 Costes Module code
 Costes Desactivado
 Costes Último control semántico
 Costes Documentación
 Costes Fin

Costes	ID externa
Costes	ID SAP
Costes	Título de documento 1
Costes	Enlace de documento 1
Costes	Título de documento 2
Costes	Enlace de documento 2
Costes	Título de documento 3
Costes	Enlace de documento 3
Costes	Título de documento 4
Costes	Enlace de documento 4



Costes	ID externa
Costes	Tipo de costes
Costes	Costes totales
Costes	Almacén de documentos ARIS título 1
Costes	Almacén de documentos ARIS enlace 1
Costes	Almacén de documentos ARIS título 2
Costes	Almacén de documentos ARIS enlace 2
Costes	Almacén de documentos ARIS título 3
Costes	Almacén de documentos ARIS enlace 3
Costes	Almacén de documentos ARIS título 4
Costes	Almacén de documentos ARIS enlace 4

3.3.2.132 Cuadro combinado

Cuadro combinado	Nombre
Cuadro combinado	Identificador
Cuadro combinado	Nombre entero
Cuadro combinado	Descripción/Definición
Cuadro combinado	Comentario/Ejemplo
Cuadro combinado	Indicador de tratamiento
Cuadro combinado	Autor
Cuadro combinado	Origen
Cuadro combinado	Denominación abreviada
Cuadro combinado	Título 1
Cuadro combinado	Enlace 1
Cuadro combinado	Parámetro 1
Cuadro combinado	Título 2
Cuadro combinado	Enlace 2
Cuadro combinado	Parámetro 2
Cuadro combinado	Título 3
Cuadro combinado	Enlace 3
Cuadro combinado	Parámetro 3
Cuadro combinado	Título 4



Cuadro combinado	Enlace 4
Cuadro combinado	Parámetro 4
Cuadro combinado	Nombre del sistema ext. (alias)
Cuadro combinado	Atributo de regla
Cuadro combinado	Existencia
Cuadro combinado	Número de jerarquía
Cuadro combinado	Inicio
Cuadro combinado	Duración
Cuadro combinado	Responsable
Cuadro combinado	Título 1 LNC
Cuadro combinado	Module code
Cuadro combinado	Desactivado
Cuadro combinado	Último control semántico
Cuadro combinado	Documentación
Cuadro combinado	Fin

Cuadro combinado	ID externa
Cuadro combinado	ID SAP
Cuadro combinado	Tipo de campo
Cuadro combinado	Índice de ficha
Cuadro combinado	Título de documento 1
Cuadro combinado	Enlace de documento 1
Cuadro combinado	Título de documento 2
Cuadro combinado	Enlace de documento 2
Cuadro combinado	Título de documento 3
Cuadro combinado	Enlace de documento 3
Cuadro combinado	Título de documento 4
Cuadro combinado	Enlace de documento 4
Cuadro combinado	Almacén de documentos ARIS título 1
Cuadro combinado	Almacén de documentos ARIS enlace 1
Cuadro combinado	Almacén de documentos ARIS título 2
Cuadro combinado	Almacén de documentos ARIS enlace 2
Cuadro combinado	Almacén de documentos ARIS título 3



Cuadro combinado	ID externa
Cuadro combinado	Almacén de documentos ARIS enlace 3
Cuadro combinado	Almacén de documentos ARIS título 4
Cuadro combinado	Almacén de documentos ARIS enlace 4

3.3.2.133 Cuadro de texto

Cuadro de texto	Nombre
Cuadro de texto	Identificador
Cuadro de texto	Nombre entero
Cuadro de texto	Descripción/Definición
Cuadro de texto	Comentario/Ejemplo
Cuadro de texto	Indicador de tratamiento
Cuadro de texto	Autor
Cuadro de texto	Origen
Cuadro de texto	Denominación abreviada
Cuadro de texto	Título 1
Cuadro de texto	Enlace 1
Cuadro de texto	Parámetro 1
Cuadro de texto	Título 2
Cuadro de texto	Enlace 2
Cuadro de texto	Parámetro 2
Cuadro de texto	Título 3
Cuadro de texto	Enlace 3
Cuadro de texto	Parámetro 3
Cuadro de texto	Título 4
Cuadro de texto	Enlace 4
Cuadro de texto	Parámetro 4
Cuadro de texto	Nombre del sistema ext. (alias)
Cuadro de texto	Atributo de regla
Cuadro de texto	Existencia
Cuadro de texto	Número de jerarquía
Cuadro de texto	Inicio
Cuadro de texto	Duración
Cuadro de texto	Responsable



Cuadro de texto	Título 1 LNC
Cuadro de texto	Module code
Cuadro de texto	Desactivado
Cuadro de texto	Último control semántico
Cuadro de texto	Documentación
Cuadro de texto	Fin

Cuadro de texto	ID externa
Cuadro de texto	ID SAP
Cuadro de texto	Tipo de campo
Cuadro de texto	Codificado
Cuadro de texto	Índice de ficha
Cuadro de texto	Título de documento 1
Cuadro de texto	Enlace de documento 1
Cuadro de texto	Título de documento 2
Cuadro de texto	Enlace de documento 2
Cuadro de texto	Título de documento 3
Cuadro de texto	Enlace de documento 3
Cuadro de texto	Título de documento 4
Cuadro de texto	Enlace de documento 4
Cuadro de texto	Almacén de documentos ARIS título 1
Cuadro de texto	Almacén de documentos ARIS enlace 1
Cuadro de texto	Almacén de documentos ARIS título 2
Cuadro de texto	Almacén de documentos ARIS enlace 2
Cuadro de texto	Almacén de documentos ARIS título 3
Cuadro de texto	Almacén de documentos ARIS enlace 3
Cuadro de texto	Almacén de documentos ARIS título 4
Cuadro de texto	Almacén de documentos ARIS enlace 4

3.3.2.134 Data store

Data store	Nombre
Data store	Identificador



Data store	Nombre entero
Data store	Descripción/Definición
Data store	Comentario/Ejemplo
Data store	Indicador de tratamiento
Data store	Autor
Data store	Origen
Data store	Denominación abreviada
Data store	Título 1
Data store	Enlace 1
Data store	Parámetro 1
Data store	Título 2
Data store	Enlace 2
Data store	Parámetro 2
Data store	Título 3
Data store	Enlace 3
Data store	Parámetro 3
Data store	Título 4
Data store	Enlace 4
Data store	Parámetro 4
Data store	Nombre del sistema ext. (alias)
Data store	Atributo de regla
Data store	Existencia
Data store	Número de jerarquía
Data store	Inicio
Data store	Duración
Data store	Responsable
Data store	Título 1 LNC
Data store	Module code
Data store	Desactivado
Data store	Último control semántico

Data store	Documentación
Data store	Fin
Data store	ID externa
Data store	ID SAP



Data store	Documentación
Data store	Título de documento 1
Data store	Enlace de documento 1
Data store	Título de documento 2
Data store	Enlace de documento 2
Data store	Título de documento 3
Data store	Enlace de documento 3
Data store	Título de documento 4
Data store	Enlace de documento 4
Data store	Almacén de documentos ARIS título 1
Data store	Almacén de documentos ARIS enlace 1
Data store	Almacén de documentos ARIS título 2
Data store	Almacén de documentos ARIS enlace 2
Data store	Almacén de documentos ARIS título 3
Data store	Almacén de documentos ARIS enlace 3
Data store	Almacén de documentos ARIS título 4
Data store	Almacén de documentos ARIS enlace 4

3.3.2.135 Data value

Data value	Nombre
Data value	Identificador
Data value	Nombre entero
Data value	Descripción/Definición
Data value	Comentario/Ejemplo
Data value	Indicador de tratamiento
Data value	Autor
Data value	Origen
Data value	Denominación abreviada
Data value	Título 1
Data value	Enlace 1
Data value	Parámetro 1



Data value	Título 2
Data value	Enlace 2
Data value	Parámetro 2
Data value	Título 3
Data value	Enlace 3
Data value	Parámetro 3
Data value	Título 4
Data value	Enlace 4
Data value	Parámetro 4
Data value	Nombre del sistema ext. (alias)
Data value	Atributo de regla
Data value	Existencia
Data value	Número de jerarquía
Data value	Inicio
Data value	Duración
Data value	Responsable
Data value	Título 1 LNC
Data value	Module code
Data value	Desactivado
Data value	Último control semántico
Data value	Documentación
Data value	Fin

Data value	ID externa
Data value	ID SAP
Data value	IsPersistent
Data value	Stereotype
Data value	Título de documento 1
Data value	Enlace de documento 1
Data value	Título de documento 2
Data value	Enlace de documento 2
Data value	Título de documento 3
Data value	Enlace de documento 3
Data value	Título de documento 4



Data value	ID externa
Data value	Enlace de documento 4
Data value	Derived
Data value	Almacén de documentos ARIS título 1
Data value	Almacén de documentos ARIS enlace 1
Data value	Almacén de documentos ARIS título 2
Data value	Almacén de documentos ARIS enlace 2
Data value	Almacén de documentos ARIS título 3
Data value	Almacén de documentos ARIS enlace 3
Data value	Almacén de documentos ARIS título 4
Data value	Almacén de documentos ARIS enlace 4

3.3.2.136 Datos de creación de extremo de enlace UML2

Datos de creación de extremo de enlace UML2	Reemplaza todo
Datos de creación de extremo de enlace UML2	Nombre
Datos de creación de extremo de enlace UML2	Descripción/Definición
Datos de creación de extremo de enlace UML2	Identificador
Datos de creación de extremo de enlace UML2	ID de XMI

3.3.2.137 Datos de destrucción de extremo de enlace UML2

Datos de destrucción de extremo de enlace UML2	Nombre
Datos de destrucción de extremo de enlace UML2	Destructor de duplicados
Datos de destrucción de extremo de enlace UML2	Descripción/Definición



Datos de destrucción de extremo de enlace UML2	Nombre
Datos de destrucción de extremo de enlace UML2	Identificador
Datos de destrucción de extremo de enlace UML2	ID de XMI

3.3.2.138 Datos de extremo de enlace UML2

Datos de extremo de enlace UML2	Nombre
Datos de extremo de enlace UML2	Descripción/Definición
Datos de extremo de enlace UML2	Identificador
Datos de extremo de enlace UML2	ID de XMI

3.3.2.139 Definición de test

Definición de test	Nombre
Definición de test	Identificador
Definición de test	Nombre entero
Definición de test	Descripción/Definición
Definición de test	Comentario/Ejemplo
Definición de test	Indicador de tratamiento
Definición de test	Autor
Definición de test	Origen
Definición de test	Denominación abreviada
Definición de test	Título 1
Definición de test	Enlace 1
Definición de test	Parámetro 1
Definición de test	Título 2
Definición de test	Enlace 2
Definición de test	Parámetro 2
Definición de test	Título 3
Definición de test	Enlace 3
Definición de test	Parámetro 3
Definición de test	Título 4



Definición de test	Enlace 4
Definición de test	Parámetro 4
Definición de test	Nombre del sistema ext. (alias)
Definición de test	Atributo de regla
Definición de test	Existencia
Definición de test	Número de jerarquía
Definición de test	Inicio
Definición de test	Duración
Definición de test	Responsable
Definición de test	Título 1 LNC
Definición de test	Module code
Definición de test	Desactivado
Definición de test	Último control semántico
Definición de test	Documentación
Definición de test	Fin
Definición de test	ID externa
Definición de test	ID SAP
Definición de test	Actividad de test
Definición de test	Consulta
Definición de test	Inspección
Definición de test	Examen
Definición de test	Repetición
Definición de test	Test de diseño
Definición de test	Test de eficacia
Definición de test	Alcance de test
Definición de test	Frecuencia de test
Definición de test	Plazo de ejecución en días
Definición de test	Fecha inicial de la definición de test
Definición de test	Fecha final de la definición de test
Definición de test	Duración del período de control
Definición de test	Distancia temporal en días
Definición de test	Nombre de recorrido
Definición de test	Contador de recorrido
Definición de test	Permitido el seguimiento
Definición de test	Título de documento 1



Definición de test	Contador de recorrido
Definición de test	Enlace de documento 1
Definición de test	Título de documento 2
Definición de test	Enlace de documento 2
Definición de test	Título de documento 3
Definición de test	Enlace de documento 3
Definición de test	Título de documento 4
Definición de test	Enlace de documento 4
Definición de test	Casos de test controlados por eventos permitidos
Definición de test	Almacén de documentos ARIS título 1
Definición de test	Almacén de documentos ARIS enlace 1
Definición de test	Almacén de documentos ARIS título 2
Definición de test	Almacén de documentos ARIS enlace 2
Definición de test	Almacén de documentos ARIS título 3
Definición de test	Almacén de documentos ARIS enlace 3
Definición de test	Almacén de documentos ARIS título 4
Definición de test	Almacén de documentos ARIS enlace 4

3.3.2.140 Dependencia UML2

Dependencia UML2	Nombre
Dependencia UML2	Descripción/Definición
Dependencia UML2	Identificador
Dependencia UML2	Visibilidad
Dependencia UML2	ID de XMI

3.3.2.141 Descanso

Descanso	Nombre
Descanso	Identificador
Descanso	Nombre entero



Descanso	Descripción/Definición
Descanso	Comentario/Ejemplo
Descanso	Indicador de tratamiento
Descanso	Autor
Descanso	Origen
Descanso	Denominación abreviada
Descanso	Título 1
Descanso	Enlace 1
Descanso	Parámetro 1
Descanso	Título 2
Descanso	Enlace 2
Descanso	Parámetro 2
Descanso	Título 3
Descanso	Enlace 3
Descanso	Parámetro 3
Descanso	Título 4
Descanso	Enlace 4
Descanso	Parámetro 4
Descanso	Nombre del sistema ext. (alias)
Descanso	Atributo de regla
Descanso	Existencia
Descanso	Número de jerarquía
Descanso	Inicio
Descanso	Duración
Descanso	Responsable
Descanso	Título 1 LNC
Descanso	Module code
Descanso	Desactivado
Descanso	Último control semántico
Descanso	Documentación
Descanso	Fin

Descanso	ID externa
Descanso	ID SAP
Descanso	Inicio del descanso
Descanso	Duración del descanso



Descanso	ID externa
Descanso	Título de documento 1
Descanso	Enlace de documento 1
Descanso	Título de documento 2
Descanso	Enlace de documento 2
Descanso	Título de documento 3
Descanso	Enlace de documento 3
Descanso	Título de documento 4
Descanso	Enlace de documento 4
Descanso	Almacén de documentos ARIS título 1
Descanso	Almacén de documentos ARIS enlace 1
Descanso	Almacén de documentos ARIS título 2
Descanso	Almacén de documentos ARIS enlace 2
Descanso	Almacén de documentos ARIS título 3
Descanso	Almacén de documentos ARIS enlace 3
Descanso	Almacén de documentos ARIS título 4
Descanso	Almacén de documentos ARIS enlace 4

3.3.2.142 Desencadenador UML2

Desencadenador UML2	Nombre
Desencadenador UML2	Descripción/Definición
Desencadenador UML2	Identificador
Desencadenador UML2	Visibilidad
Desencadenador UML2	ID de XMI

3.3.2.143 Despliegue UML2

Despliegue UML2	Nombre
Despliegue UML2	Descripción/Definición
Despliegue UML2	Identificador



Despliegue UML2	Nombre
Despliegue UML2	Visibilidad
Despliegue UML2	ID de XMI

3.3.2.144 Diseño

Diseño Nombre

Diseño Identificador

Diseño Nombre entero

Diseño Descripción/Definición

Diseño Comentario/Ejemplo

Diseño Indicador de tratamiento

Diseño Autor

Diseño Origen

Diseño Denominación abreviada

Diseño Título 1

Diseño Enlace 1

Diseño Parámetro 1

Diseño Título 2

Diseño Enlace 2

Diseño Parámetro 2

Diseño Título 3

Diseño Enlace 3

Diseño Parámetro 3

Diseño Título 4

Diseño Enlace 4

Diseño Parámetro 4

Diseño Nombre del sistema ext. (alias)

Diseño Atributo de regla

Diseño Existencia

Diseño Número de jerarquía

Diseño Inicio

Diseño Duración

Diseño Responsable

Diseño Título 1 LNC



Diseño Module code
 Diseño Desactivado
 Diseño Último control semántico
 Diseño Documentación
 Diseño Fin
 Diseño ID externa
 Diseño ID SAP
 Diseño Margen izquierdo
 Diseño Margen derecho
 Diseño Margen superior
 Diseño Margen inferior
 Diseño Anchura del marco
 Diseño Escalado en %
 Diseño Altura
 Diseño Attribute flag
 Diseño Comboflag
 Diseño Longitud del campo de entrada
 Diseño Barra de estado
 Diseño Título/Rótulo
 Diseño Tamaño de fuente
 Diseño Tipo de fuente
 Diseño Color de fuente
 Diseño Color de fondo
 Diseño Número de líneas

Diseño	Valor predeterminado
Diseño	Leer
Diseño	Crear
Diseño	Modificar
Diseño	Borrar
Diseño	Título de documento 1
Diseño	Enlace de documento 1
Diseño	Título de documento 2
Diseño	Enlace de documento 2



Diseño	Valor predeterminado
Diseño	Título de documento 3
Diseño	Enlace de documento 3
Diseño	Título de documento 4
Diseño	Enlace de documento 4
Diseño	Almacén de documentos ARIS título 1
Diseño	Almacén de documentos ARIS enlace 1
Diseño	Almacén de documentos ARIS título 2
Diseño	Almacén de documentos ARIS enlace 2
Diseño	Almacén de documentos ARIS título 3
Diseño	Almacén de documentos ARIS enlace 3
Diseño	Almacén de documentos ARIS título 4
Diseño	Almacén de documentos ARIS enlace 4

3.3.2.145 Diseño de lista

Diseño de lista	Nombre
Diseño de lista	Identificador
Diseño de lista	Nombre entero
Diseño de lista	Descripción/Definición
Diseño de lista	Comentario/Ejemplo
Diseño de lista	Indicador de tratamiento
Diseño de lista	Autor
Diseño de lista	Origen
Diseño de lista	Denominación abreviada
Diseño de lista	Título 1
Diseño de lista	Enlace 1
Diseño de lista	Parámetro 1
Diseño de lista	Título 2
Diseño de lista	Enlace 2
Diseño de lista	Parámetro 2
Diseño de lista	Título 3
Diseño de lista	Enlace 3



Diseño de lista	Parámetro 3
Diseño de lista	Título 4
Diseño de lista	Enlace 4
Diseño de lista	Parámetro 4
Diseño de lista	Nombre del sistema ext. (alias)
Diseño de lista	Atributo de regla
Diseño de lista	Existencia
Diseño de lista	Número de jerarquía
Diseño de lista	Inicio
Diseño de lista	Duración
Diseño de lista	Responsable
Diseño de lista	Título 1 LNC
Diseño de lista	Module code
Diseño de lista	Desactivado
Diseño de lista	Último control semántico

Diseño de lista	Documentación
Diseño de lista	Fin
Diseño de lista	ID externa
Diseño de lista	ID SAP
Diseño de lista	Título de documento 1
Diseño de lista	Enlace de documento 1
Diseño de lista	Título de documento 2
Diseño de lista	Enlace de documento 2
Diseño de lista	Título de documento 3
Diseño de lista	Enlace de documento 3
Diseño de lista	Título de documento 4
Diseño de lista	Enlace de documento 4
Diseño de lista	Almacén de documentos ARIS título 1
Diseño de lista	Almacén de documentos ARIS enlace 1
Diseño de lista	Almacén de documentos ARIS título 2
Diseño de lista	Almacén de documentos ARIS enlace 2
Diseño de lista	Almacén de documentos ARIS título 3



Diseño de lista	Documentación
Diseño de lista	Almacén de documentos ARIS enlace 3
Diseño de lista	Almacén de documentos ARIS título 4
Diseño de lista	Almacén de documentos ARIS enlace 4

3.3.2.146 Diseño de pantalla

Diseño de pantalla	Nombre
Diseño de pantalla	Identificador
Diseño de pantalla	Nombre entero
Diseño de pantalla	Descripción/Definición
Diseño de pantalla	Comentario/Ejemplo
Diseño de pantalla	Indicador de tratamiento
Diseño de pantalla	Autor
Diseño de pantalla	Origen
Diseño de pantalla	Denominación abreviada
Diseño de pantalla	Título 1
Diseño de pantalla	Enlace 1
Diseño de pantalla	Parámetro 1
Diseño de pantalla	Título 2
Diseño de pantalla	Enlace 2
Diseño de pantalla	Parámetro 2
Diseño de pantalla	Título 3
Diseño de pantalla	Enlace 3
Diseño de pantalla	Parámetro 3
Diseño de pantalla	Título 4
Diseño de pantalla	Enlace 4
Diseño de pantalla	Parámetro 4
Diseño de pantalla	Nombre del sistema ext. (alias)
Diseño de pantalla	Atributo de regla
Diseño de pantalla	Existencia
Diseño de pantalla	Número de jerarquía
Diseño de pantalla	Inicio
Diseño de pantalla	Duración
Diseño de pantalla	Responsable



Diseño de pantalla	Título 1 LNC
Diseño de pantalla	Module code
Diseño de pantalla	Desactivado
Diseño de pantalla	Último control semántico

Diseño de pantalla	Documentación
Diseño de pantalla	Fin
Diseño de pantalla	ID externa
Diseño de pantalla	ID SAP
Diseño de pantalla	Título de documento 1
Diseño de pantalla	Enlace de documento 1
Diseño de pantalla	Título de documento 2
Diseño de pantalla	Enlace de documento 2
Diseño de pantalla	Título de documento 3
Diseño de pantalla	Enlace de documento 3
Diseño de pantalla	Título de documento 4
Diseño de pantalla	Enlace de documento 4
Diseño de pantalla	Almacén de documentos ARIS título 1
Diseño de pantalla	Almacén de documentos ARIS enlace 1
Diseño de pantalla	Almacén de documentos ARIS título 2
Diseño de pantalla	Almacén de documentos ARIS enlace 2
Diseño de pantalla	Almacén de documentos ARIS título 3
Diseño de pantalla	Almacén de documentos ARIS enlace 3
Diseño de pantalla	Almacén de documentos ARIS título 4
Diseño de pantalla	Almacén de documentos ARIS enlace 4

3.3.2.147 Dispositivo UML2

Dispositivo UML2	Nombre
Dispositivo UML2	Abstracto
Dispositivo UML2	Hoja
Dispositivo UML2	Especificación final



Dispositivo UML2	Nombre
Dispositivo UML2	Activo
Dispositivo UML2	Descripción/Definición
Dispositivo UML2	Identificador
Dispositivo UML2	Visibilidad
Dispositivo UML2	ID de XMI

3.3.2.148 División de partes UML2

División de partes UML2	Nombre
División de partes UML2	Descripción/Definición
División de partes UML2	Identificador
División de partes UML2	Visibilidad
División de partes UML2	ID de XMI

3.3.2.149 Dominio

Dominio	Nombre
Dominio	Identificador
Dominio	Nombre entero
Dominio	Descripción/Definición
Dominio	Comentario/Ejemplo
Dominio	Indicador de tratamiento
Dominio	Autor
Dominio	Origen
Dominio	Denominación abreviada
Dominio	Título 1
Dominio	Enlace 1
Dominio	Parámetro 1
Dominio	Título 2
Dominio	Enlace 2
Dominio	Parámetro 2
Dominio	Título 3



Dominio	Enlace 3
Dominio	Parámetro 3
Dominio	Título 4
Dominio	Enlace 4
Dominio	Parámetro 4
Dominio	Nombre del sistema ext. (alias)
Dominio	Atributo de regla
Dominio	Existencia
Dominio	Número de jerarquía
Dominio	Inicio
Dominio	Duración
Dominio	Responsable
Dominio	Título 1 LNC
Dominio	Module code
Dominio	Desactivado
Dominio	Último control semántico
Dominio	Documentación

Dominio	Fin
Dominio	ID externa
Dominio	ID SAP
Dominio	Tipo de dominio
Dominio	Longitud
Dominio	Título de documento 1
Dominio	Enlace de documento 1
Dominio	Título de documento 2
Dominio	Enlace de documento 2
Dominio	Título de documento 3
Dominio	Enlace de documento 3
Dominio	Título de documento 4
Dominio	Enlace de documento 4
Dominio	Almacén de documentos ARIS título 1
Dominio	Almacén de documentos ARIS enlace 1



Dominio	Fin
Dominio	Almacén de documentos ARIS título 2
Dominio	Almacén de documentos ARIS enlace 2
Dominio	Almacén de documentos ARIS título 3
Dominio	Almacén de documentos ARIS enlace 3
Dominio	Almacén de documentos ARIS título 4
Dominio	Almacén de documentos ARIS enlace 4

3.3.2.150 Dominio (físico)

Dominio (físico)	Nombre
Dominio (físico)	Identificador
Dominio (físico)	Nombre entero
Dominio (físico)	Descripción/Definición
Dominio (físico)	Comentario/Ejemplo
Dominio (físico)	Indicador de tratamiento
Dominio (físico)	Autor
Dominio (físico)	Origen
Dominio (físico)	Denominación abreviada
Dominio (físico)	Título 1
Dominio (físico)	Enlace 1
Dominio (físico)	Parámetro 1
Dominio (físico)	Título 2
Dominio (físico)	Enlace 2
Dominio (físico)	Parámetro 2
Dominio (físico)	Título 3
Dominio (físico)	Enlace 3
Dominio (físico)	Parámetro 3
Dominio (físico)	Título 4
Dominio (físico)	Enlace 4
Dominio (físico)	Parámetro 4
Dominio (físico)	Nombre del sistema ext. (alias)
Dominio (físico)	Atributo de regla
Dominio (físico)	Existencia



Dominio (físico)	Número de jerarquía
Dominio (físico)	Inicio
Dominio (físico)	Duración
Dominio (físico)	Responsable
Dominio (físico)	Título 1 LNC
Dominio (físico)	Module code
Dominio (físico)	Desactivado
Dominio (físico)	Último control semántico
Dominio (físico)	Documentación
Dominio (físico)	Fin

Dominio (físico)	ID externa
Dominio (físico)	ID SAP
Dominio (físico)	Tipo de dominio
Dominio (físico)	Longitud
Dominio (físico)	Título de documento 1
Dominio (físico)	Enlace de documento 1
Dominio (físico)	Título de documento 2
Dominio (físico)	Enlace de documento 2
Dominio (físico)	Título de documento 3
Dominio (físico)	Enlace de documento 3
Dominio (físico)	Título de documento 4
Dominio (físico)	Enlace de documento 4
Dominio (físico)	Almacén de documentos ARIS título 1
Dominio (físico)	Almacén de documentos ARIS enlace 1
Dominio (físico)	Almacén de documentos ARIS título 2
Dominio (físico)	Almacén de documentos ARIS enlace 2
Dominio (físico)	Almacén de documentos ARIS título 3
Dominio (físico)	Almacén de documentos ARIS enlace 3
Dominio (físico)	Almacén de documentos ARIS título 4
Dominio (físico)	Almacén de documentos ARIS enlace 4



3.3.2.151 Dominio de atributos del sistema

Dominio de atributos del sistema	Nombre
Dominio de atributos del sistema	Identificador
Dominio de atributos del sistema	Nombre entero
Dominio de atributos del sistema	Descripción/Definición
Dominio de atributos del sistema	Comentario/Ejemplo
Dominio de atributos del sistema	Indicador de tratamiento
Dominio de atributos del sistema	Autor
Dominio de atributos del sistema	Origen
Dominio de atributos del sistema	Denominación abreviada
Dominio de atributos del sistema	Título 1
Dominio de atributos del sistema	Enlace 1
Dominio de atributos del sistema	Parámetro 1
Dominio de atributos del sistema	Título 2
Dominio de atributos del sistema	Enlace 2
Dominio de atributos del sistema	Parámetro 2
Dominio de atributos del sistema	Título 3
Dominio de atributos del sistema	Enlace 3
Dominio de atributos del sistema	Parámetro 3
Dominio de atributos del sistema	Título 4
Dominio de atributos del sistema	Enlace 4
Dominio de atributos del sistema	Parámetro 4
Dominio de atributos del sistema	Nombre del sistema ext. (alias)
Dominio de atributos del sistema	Atributo de regla
Dominio de atributos del sistema	Existencia
Dominio de atributos del sistema	Número de jerarquía
Dominio de atributos del sistema	Inicio
Dominio de atributos del sistema	Duración
Dominio de atributos del sistema	Responsable
Dominio de atributos del sistema	Título 1 LNC
Dominio de atributos del sistema	Module code
Dominio de atributos del sistema	Desactivado
Dominio de atributos del sistema	Último control semántico
Dominio de atributos del sistema	Documentación
Dominio de atributos del sistema	Fin



Dominio de atributos del sistema ID externa
 Dominio de atributos del sistema ID SAP

Dominio de atributos del sistema	Tipo de dominio
Dominio de atributos del sistema	Longitud
Dominio de atributos del sistema	Categoría
Dominio de atributos del sistema	Default (Import)
Dominio de atributos del sistema	Nombre SQL
Dominio de atributos del sistema	Título de documento 1
Dominio de atributos del sistema	Enlace de documento 1
Dominio de atributos del sistema	Título de documento 2
Dominio de atributos del sistema	Enlace de documento 2
Dominio de atributos del sistema	Título de documento 3
Dominio de atributos del sistema	Enlace de documento 3
Dominio de atributos del sistema	Título de documento 4
Dominio de atributos del sistema	Enlace de documento 4
Dominio de atributos del sistema	Almacén de documentos ARIS título 1
Dominio de atributos del sistema	Almacén de documentos ARIS enlace 1
Dominio de atributos del sistema	Almacén de documentos ARIS título 2
Dominio de atributos del sistema	Almacén de documentos ARIS enlace 2
Dominio de atributos del sistema	Almacén de documentos ARIS título 3
Dominio de atributos del sistema	Almacén de documentos ARIS enlace 3
Dominio de atributos del sistema	Almacén de documentos ARIS título 4
Dominio de atributos del sistema	Almacén de documentos ARIS enlace 4

3.3.2.152 Duración UML2

Duración UML2	Nombre
Duración UML2	Descripción/Definición
Duración UML2	Identificador
Duración UML2	Visibilidad
Duración UML2	ID de XMI



3.3.2.153 Elemento

Elemento	Nombre
Elemento	Identificador
Elemento	Nombre entero
Elemento	Descripción/Definición
Elemento	Comentario/Ejemplo
Elemento	Indicador de tratamiento
Elemento	Autor
Elemento	Origen
Elemento	Denominación abreviada
Elemento	Título 1
Elemento	Enlace 1
Elemento	Parámetro 1
Elemento	Título 2
Elemento	Enlace 2
Elemento	Parámetro 2
Elemento	Título 3
Elemento	Enlace 3
Elemento	Parámetro 3
Elemento	Título 4
Elemento	Enlace 4
Elemento	Parámetro 4
Elemento	Nombre del sistema ext. (alias)
Elemento	Atributo de regla
Elemento	Existencia
Elemento	Número de jerarquía
Elemento	Inicio
Elemento	Duración
Elemento	Responsable
Elemento	Título 1 LNC
Elemento	Module code
Elemento	Desactivado
Elemento	Último control semántico
Elemento	Documentación



Elemento	Fin
Elemento	ID externa
Elemento	ID SAP
Elemento	Valor
Elemento	Título de documento 1
Elemento	Enlace de documento 1
Elemento	Título de documento 2
Elemento	Enlace de documento 2
Elemento	Título de documento 3
Elemento	Enlace de documento 3
Elemento	Título de documento 4
Elemento	Enlace de documento 4
Elemento	URI de espacio de nombres
Elemento	Almacén de documentos ARIS título 1
Elemento	Almacén de documentos ARIS enlace 1
Elemento	Almacén de documentos ARIS título 2
Elemento	Almacén de documentos ARIS enlace 2
Elemento	Almacén de documentos ARIS título 3
Elemento	Almacén de documentos ARIS enlace 3
Elemento	Almacén de documentos ARIS título 4
Elemento	Almacén de documentos ARIS enlace 4

3.3.2.154 Elemento conectable UML2

Elemento conectable UML2	Nombre
Elemento conectable UML2	Descripción/Definición
Elemento conectable UML2	Identificador
Elemento conectable UML2	Visibilidad
Elemento conectable UML2	ID de XMI



3.3.2.155 Elemento de arquitectura

Elemento de arquitectura	Nombre
Elemento de arquitectura	Identificador
Elemento de arquitectura	Nombre entero
Elemento de arquitectura	Descripción/Definición
Elemento de arquitectura	Comentario/Ejemplo
Elemento de arquitectura	Indicador de tratamiento
Elemento de arquitectura	Autor
Elemento de arquitectura	Origen
Elemento de arquitectura	Denominación abreviada
Elemento de arquitectura	Título 1
Elemento de arquitectura	Enlace 1
Elemento de arquitectura	Parámetro 1
Elemento de arquitectura	Título 2
Elemento de arquitectura	Enlace 2
Elemento de arquitectura	Parámetro 2
Elemento de arquitectura	Título 3
Elemento de arquitectura	Enlace 3
Elemento de arquitectura	Parámetro 3
Elemento de arquitectura	Título 4
Elemento de arquitectura	Enlace 4
Elemento de arquitectura	Parámetro 4
Elemento de arquitectura	Nombre del sistema ext. (alias)
Elemento de arquitectura	Atributo de regla
Elemento de arquitectura	Existencia
Elemento de arquitectura	Número de jerarquía
Elemento de arquitectura	Inicio
Elemento de arquitectura	Duración
Elemento de arquitectura	Responsable
Elemento de arquitectura	Título 1 LNC
Elemento de arquitectura	Module code
Elemento de arquitectura	Desactivado
Elemento de arquitectura	Último control semántico

Elemento de arquitectura	Documentación
--------------------------	---------------



Elemento de arquitectura	Documentación
Elemento de arquitectura	Fin
Elemento de arquitectura	ID externa
Elemento de arquitectura	ID SAP
Elemento de arquitectura	Elemento de arquitectura
Elemento de arquitectura	Título de documento 1
Elemento de arquitectura	Enlace de documento 1
Elemento de arquitectura	Título de documento 2
Elemento de arquitectura	Enlace de documento 2
Elemento de arquitectura	Título de documento 3
Elemento de arquitectura	Enlace de documento 3
Elemento de arquitectura	Título de documento 4
Elemento de arquitectura	Enlace de documento 4
Elemento de arquitectura	Almacén de documentos ARIS título 1
Elemento de arquitectura	Almacén de documentos ARIS enlace 1
Elemento de arquitectura	Almacén de documentos ARIS título 2
Elemento de arquitectura	Almacén de documentos ARIS enlace 2
Elemento de arquitectura	Almacén de documentos ARIS título 3
Elemento de arquitectura	Almacén de documentos ARIS enlace 3
Elemento de arquitectura	Almacén de documentos ARIS título 4
Elemento de arquitectura	Almacén de documentos ARIS enlace 4

3.3.2.156 Elemento de base ARIS

Elemento de base ARIS	Nombre
Elemento de base ARIS	Descripción/Definición
Elemento de base ARIS	Identificador
Elemento de base ARIS	ID de XMI



3.3.2.157 Elemento de clasificación

Elemento de clasificación	Nombre
Elemento de clasificación	Identificador
Elemento de clasificación	Nombre entero
Elemento de clasificación	Descripción/Definición
Elemento de clasificación	Comentario/Ejemplo
Elemento de clasificación	Indicador de tratamiento
Elemento de clasificación	Autor
Elemento de clasificación	Origen
Elemento de clasificación	Denominación abreviada
Elemento de clasificación	Título 1
Elemento de clasificación	Enlace 1
Elemento de clasificación	Parámetro 1
Elemento de clasificación	Título 2
Elemento de clasificación	Enlace 2
Elemento de clasificación	Parámetro 2
Elemento de clasificación	Título 3
Elemento de clasificación	Enlace 3
Elemento de clasificación	Parámetro 3
Elemento de clasificación	Título 4
Elemento de clasificación	Enlace 4
Elemento de clasificación	Parámetro 4
Elemento de clasificación	Nombre del sistema ext. (alias)
Elemento de clasificación	Atributo de regla
Elemento de clasificación	Existencia
Elemento de clasificación	Número de jerarquía
Elemento de clasificación	Inicio
Elemento de clasificación	Duración
Elemento de clasificación	Responsable
Elemento de clasificación	Título 1 LNC
Elemento de clasificación	Module code
Elemento de clasificación	Desactivado
Elemento de clasificación	Último control semántico
Elemento de clasificación	Documentación
Elemento de clasificación	Fin



Elemento de clasificación	ID externa
Elemento de clasificación	ID SAP
Elemento de clasificación	Artefacto
Elemento de clasificación	Objective (architecture)
Elemento de clasificación	Calendar date
Elemento de clasificación	Time frame
Elemento de clasificación	Planned action code category
Elemento de clasificación	Assumptions and constraints
Elemento de clasificación	Level of effort
Elemento de clasificación	Versión

Elemento de clasificación	Status objeto
Elemento de clasificación	Nombre técnico (sistema fuente, InfoÁrea, turno)
Elemento de clasificación	Descripción breve
Elemento de clasificación	Situación política
Elemento de clasificación	Título de documento 1
Elemento de clasificación	Enlace de documento 1
Elemento de clasificación	Título de documento 2
Elemento de clasificación	Enlace de documento 2
Elemento de clasificación	Título de documento 3
Elemento de clasificación	Enlace de documento 3
Elemento de clasificación	Título de documento 4
Elemento de clasificación	Enlace de documento 4
Elemento de clasificación	Almacén de documentos ARIS título 1
Elemento de clasificación	Almacén de documentos ARIS enlace 1
Elemento de clasificación	Almacén de documentos ARIS título 2
Elemento de clasificación	Almacén de documentos ARIS enlace 2
Elemento de clasificación	Almacén de documentos ARIS título 3
Elemento de clasificación	Almacén de documentos ARIS enlace 3
Elemento de clasificación	Almacén de documentos ARIS título 4
Elemento de clasificación	Almacén de documentos ARIS enlace 4



3.3.2.158 Elemento de control de lista

Elemento de control de lista Nombre

Elemento de control de lista Identificador

Elemento de control de lista Nombre entero

Elemento de control de lista Descripción/Definición

Elemento de control de lista Comentario/Ejemplo

Elemento de control de lista Indicador de tratamiento

Elemento de control de lista Autor

Elemento de control de lista Origen

Elemento de control de lista Denominación abreviada

Elemento de control de lista Título 1

Elemento de control de lista Enlace 1

Elemento de control de lista Parámetro 1

Elemento de control de lista Título 2

Elemento de control de lista Enlace 2

Elemento de control de lista Parámetro 2

Elemento de control de lista Título 3

Elemento de control de lista Enlace 3

Elemento de control de lista Parámetro 3

Elemento de control de lista Título 4

Elemento de control de lista Enlace 4

Elemento de control de lista Parámetro 4

Elemento de control de lista Nombre del sistema ext. (alias)

Elemento de control de lista Atributo de regla

Elemento de control de lista Existencia

Elemento de control de lista Número de jerarquía

Elemento de control de lista Inicio

Elemento de control de lista Duración

Elemento de control de lista Responsable

Elemento de control de lista Título 1 LNC

Elemento de control de lista Module code

Elemento de control de lista Desactivado

Elemento de control de lista Último control semántico

Elemento de control de lista Documentación

Elemento de control de lista Fin



Elemento de control de lista	ID externa
Elemento de control de lista	ID SAP
Elemento de control de lista	Ver
Elemento de control de lista	Índice de ficha
Elemento de control de lista	Título de documento 1
Elemento de control de lista	Enlace de documento 1
Elemento de control de lista	Título de documento 2
Elemento de control de lista	Enlace de documento 2
Elemento de control de lista	Título de documento 3
Elemento de control de lista	Enlace de documento 3
Elemento de control de lista	Título de documento 4
Elemento de control de lista	Enlace de documento 4
Elemento de control de lista	Almacén de documentos ARIS título 1
Elemento de control de lista	Almacén de documentos ARIS enlace 1
Elemento de control de lista	Almacén de documentos ARIS título 2
Elemento de control de lista	Almacén de documentos ARIS enlace 2
Elemento de control de lista	Almacén de documentos ARIS título 3
Elemento de control de lista	Almacén de documentos ARIS enlace 3
Elemento de control de lista	Almacén de documentos ARIS título 4
Elemento de control de lista	Almacén de documentos ARIS enlace 4

3.3.2.159 Elemento de control de árbol

Elemento de control de árbol	Nombre
Elemento de control de árbol	Identificador
Elemento de control de árbol	Nombre entero
Elemento de control de árbol	Descripción/Definición
Elemento de control de árbol	Comentario/Ejemplo
Elemento de control de árbol	Indicador de tratamiento
Elemento de control de árbol	Autor
Elemento de control de árbol	Origen
Elemento de control de árbol	Denominación abreviada



Elemento de control de árbol	Título 1
Elemento de control de árbol	Enlace 1
Elemento de control de árbol	Parámetro 1
Elemento de control de árbol	Título 2
Elemento de control de árbol	Enlace 2
Elemento de control de árbol	Parámetro 2
Elemento de control de árbol	Título 3
Elemento de control de árbol	Enlace 3
Elemento de control de árbol	Parámetro 3
Elemento de control de árbol	Título 4
Elemento de control de árbol	Enlace 4
Elemento de control de árbol	Parámetro 4
Elemento de control de árbol	Nombre del sistema ext. (alias)
Elemento de control de árbol	Atributo de regla
Elemento de control de árbol	Existencia
Elemento de control de árbol	Número de jerarquía
Elemento de control de árbol	Inicio
Elemento de control de árbol	Duración
Elemento de control de árbol	Responsable
Elemento de control de árbol	Título 1 LNC
Elemento de control de árbol	Module code
Elemento de control de árbol	Desactivado
Elemento de control de árbol	Último control semántico
Elemento de control de árbol	Documentación
Elemento de control de árbol	Fin
Elemento de control de árbol	ID externa
Elemento de control de árbol	ID SAP

Elemento de control de árbol	Botones
Elemento de control de árbol	Líneas
Elemento de control de árbol	Líneas en raíces
Elemento de control de árbol	Casilla de verificación
Elemento de control de árbol	Índice de ficha
Elemento de control de árbol	Título de documento 1
Elemento de control de árbol	Enlace de documento 1



Elemento de control de árbol	Botones
Elemento de control de árbol	Título de documento 2
Elemento de control de árbol	Enlace de documento 2
Elemento de control de árbol	Título de documento 3
Elemento de control de árbol	Enlace de documento 3
Elemento de control de árbol	Título de documento 4
Elemento de control de árbol	Enlace de documento 4
Elemento de control de árbol	Almacén de documentos ARIS título 1
Elemento de control de árbol	Almacén de documentos ARIS enlace 1
Elemento de control de árbol	Almacén de documentos ARIS título 2
Elemento de control de árbol	Almacén de documentos ARIS enlace 2
Elemento de control de árbol	Almacén de documentos ARIS título 3
Elemento de control de árbol	Almacén de documentos ARIS enlace 3
Elemento de control de árbol	Almacén de documentos ARIS título 4
Elemento de control de árbol	Almacén de documentos ARIS enlace 4

3.3.2.160 Elemento de objeto

Elemento de objeto	Nombre
Elemento de objeto	Identificador
Elemento de objeto	Nombre entero
Elemento de objeto	Descripción/Definición
Elemento de objeto	Comentario/Ejemplo
Elemento de objeto	Indicador de tratamiento
Elemento de objeto	Autor
Elemento de objeto	Origen
Elemento de objeto	Denominación abreviada
Elemento de objeto	Título 1
Elemento de objeto	Enlace 1
Elemento de objeto	Parámetro 1
Elemento de objeto	Título 2
Elemento de objeto	Enlace 2
Elemento de objeto	Parámetro 2



- Elemento de objeto Título 3
- Elemento de objeto Enlace 3
- Elemento de objeto Parámetro 3
- Elemento de objeto Título 4
- Elemento de objeto Enlace 4
- Elemento de objeto Parámetro 4
- Elemento de objeto Nombre del sistema ext. (alias)
- Elemento de objeto Atributo de regla
- Elemento de objeto Existencia
- Elemento de objeto Número de jerarquía
- Elemento de objeto Inicio
- Elemento de objeto Duración
- Elemento de objeto Responsable
- Elemento de objeto Título 1 LNC
- Elemento de objeto Module code
- Elemento de objeto Desactivado
- Elemento de objeto Último control semántico

Elemento de objeto	Documentación
Elemento de objeto	Fin
Elemento de objeto	ID externa
Elemento de objeto	ID SAP
Elemento de objeto	Título de documento 1
Elemento de objeto	Enlace de documento 1
Elemento de objeto	Título de documento 2
Elemento de objeto	Enlace de documento 2
Elemento de objeto	Título de documento 3
Elemento de objeto	Enlace de documento 3
Elemento de objeto	Título de documento 4
Elemento de objeto	Enlace de documento 4
Elemento de objeto	Almacén de documentos ARIS título 1
Elemento de objeto	Almacén de documentos ARIS enlace 1
Elemento de objeto	Almacén de documentos ARIS título 2



Elemento de objeto	Documentación
Elemento de objeto	Almacén de documentos ARIS enlace 2
Elemento de objeto	Almacén de documentos ARIS título 3
Elemento de objeto	Almacén de documentos ARIS enlace 3
Elemento de objeto	Almacén de documentos ARIS título 4
Elemento de objeto	Almacén de documentos ARIS enlace 4

3.3.2.161 Emplazamiento

Emplazamiento	Nombre
Emplazamiento	Identificador
Emplazamiento	Nombre entero
Emplazamiento	Descripción/Definición
Emplazamiento	Comentario/Ejemplo
Emplazamiento	Indicador de tratamiento
Emplazamiento	Autor
Emplazamiento	Origen
Emplazamiento	Denominación abreviada
Emplazamiento	Título 1
Emplazamiento	Enlace 1
Emplazamiento	Parámetro 1
Emplazamiento	Título 2
Emplazamiento	Enlace 2
Emplazamiento	Parámetro 2
Emplazamiento	Título 3
Emplazamiento	Enlace 3
Emplazamiento	Parámetro 3
Emplazamiento	Título 4
Emplazamiento	Enlace 4
Emplazamiento	Parámetro 4
Emplazamiento	Nombre del sistema ext. (alias)
Emplazamiento	Atributo de regla
Emplazamiento	Existencia
Emplazamiento	Número de jerarquía



Emplazamiento	Inicio
Emplazamiento	Duración
Emplazamiento	Responsable
Emplazamiento	Título 1 LNC
Emplazamiento	Module code
Emplazamiento	Desactivado
Emplazamiento	Último control semántico
Emplazamiento	Documentación
Emplazamiento	Fin
Emplazamiento	ID externa
Emplazamiento	ID SAP
Emplazamiento	Tipo de emplazamiento
Emplazamiento	Artefacto
Emplazamiento	Relevante para la aprobación
Emplazamiento	Enlace de objeto
Emplazamiento	Enlace de modelo
Emplazamiento	Detalles del emplazamiento
Emplazamiento	Título de documento 1
Emplazamiento	Enlace de documento 1
Emplazamiento	Título de documento 2
Emplazamiento	Enlace de documento 2
Emplazamiento	Título de documento 3
Emplazamiento	Enlace de documento 3
Emplazamiento	Título de documento 4
Emplazamiento	Enlace de documento 4
Emplazamiento	Tipo de proveedor de seguridad
Emplazamiento	Cantidad
Emplazamiento	Número de piezas iguales
Emplazamiento	Unidad de transporte
Emplazamiento	Proveedor de seguridad
Emplazamiento	Tiempo de reposición
Emplazamiento	Consumo
Emplazamiento	Tiempo (escala de tiempo VSM)



Emplazamiento	Título de documento 3
Emplazamiento	Almacén de documentos ARIS título 1
Emplazamiento	Almacén de documentos ARIS enlace 1
Emplazamiento	Almacén de documentos ARIS título 2
Emplazamiento	Almacén de documentos ARIS enlace 2
Emplazamiento	Almacén de documentos ARIS título 3
Emplazamiento	Almacén de documentos ARIS enlace 3
Emplazamiento	Almacén de documentos ARIS título 4
Emplazamiento	Almacén de documentos ARIS enlace 4
Emplazamiento	Asignación de usuarios a grupos de usuarios

3.3.2.162 Energy type

Energy type	Nombre
Energy type	Identificador
Energy type	Nombre entero
Energy type	Descripción/Definición
Energy type	Comentario/Ejemplo
Energy type	Indicador de tratamiento
Energy type	Autor
Energy type	Origen
Energy type	Denominación abreviada
Energy type	Título 1
Energy type	Enlace 1
Energy type	Parámetro 1
Energy type	Título 2
Energy type	Enlace 2
Energy type	Parámetro 2
Energy type	Título 3
Energy type	Enlace 3
Energy type	Parámetro 3
Energy type	Título 4
Energy type	Enlace 4
Energy type	Parámetro 4



Energy type	Nombre del sistema ext. (alias)
Energy type	Atributo de regla
Energy type	Existencia
Energy type	Número de jerarquía
Energy type	Inicio
Energy type	Duración
Energy type	Responsable
Energy type	Título 1 LNC
Energy type	Module code
Energy type	Desactivado
Energy type	Último control semántico

Energy type	Documentación
Energy type	Fin
Energy type	ID externa
Energy type	ID SAP
Energy type	Título de documento 1
Energy type	Enlace de documento 1
Energy type	Título de documento 2
Energy type	Enlace de documento 2
Energy type	Título de documento 3
Energy type	Enlace de documento 3
Energy type	Título de documento 4
Energy type	Enlace de documento 4
Energy type	Almacén de documentos ARIS título 1
Energy type	Almacén de documentos ARIS enlace 1
Energy type	Almacén de documentos ARIS título 2
Energy type	Almacén de documentos ARIS enlace 2
Energy type	Almacén de documentos ARIS título 3
Energy type	Almacén de documentos ARIS enlace 3
Energy type	Almacén de documentos ARIS título 4
Energy type	Almacén de documentos ARIS enlace 4



3.3.2.163 Enlace

Enlace Nombre
Enlace Identificador
Enlace Nombre entero
Enlace Descripción/Definición
Enlace Comentario/Ejemplo
Enlace Indicador de tratamiento
Enlace Autor
Enlace Origen
Enlace Denominación abreviada
Enlace Título 1
Enlace Enlace 1
Enlace Parámetro 1
Enlace Título 2
Enlace Enlace 2
Enlace Parámetro 2
Enlace Título 3
Enlace Enlace 3
Enlace Parámetro 3
Enlace Título 4
Enlace Enlace 4
Enlace Parámetro 4
Enlace Nombre del sistema ext. (alias)
Enlace Atributo de regla
Enlace Existencia
Enlace Número de jerarquía
Enlace Inicio
Enlace Duración
Enlace Responsable
Enlace Título 1 LNC
Enlace Module code
Enlace Desactivado
Enlace Último control semántico
Enlace Documentación
Enlace Fin



Enlace	ID externa
Enlace	ID SAP
Enlace	Título de documento 1
Enlace	Enlace de documento 1
Enlace	Título de documento 2
Enlace	Enlace de documento 2
Enlace	Título de documento 3
Enlace	Enlace de documento 3
Enlace	Título de documento 4
Enlace	Enlace de documento 4
Enlace	Tipo comprobación de seguridad
Enlace	Fórmula matemática
Enlace	Almacén de documentos ARIS título 1
Enlace	Almacén de documentos ARIS enlace 1
Enlace	Almacén de documentos ARIS título 2
Enlace	Almacén de documentos ARIS enlace 2
Enlace	Almacén de documentos ARIS título 3
Enlace	Almacén de documentos ARIS enlace 3
Enlace	Almacén de documentos ARIS título 4
Enlace	Almacén de documentos ARIS enlace 4

3.3.2.164 Enlace de atributo

Enlace de atributo	Nombre
Enlace de atributo	Identificador
Enlace de atributo	Nombre entero
Enlace de atributo	Descripción/Definición
Enlace de atributo	Comentario/Ejemplo
Enlace de atributo	Indicador de tratamiento
Enlace de atributo	Autor
Enlace de atributo	Origen
Enlace de atributo	Denominación abreviada



Enlace de atributo	Título 1
Enlace de atributo	Enlace 1
Enlace de atributo	Parámetro 1
Enlace de atributo	Título 2
Enlace de atributo	Enlace 2
Enlace de atributo	Parámetro 2
Enlace de atributo	Título 3
Enlace de atributo	Enlace 3
Enlace de atributo	Parámetro 3
Enlace de atributo	Título 4
Enlace de atributo	Enlace 4
Enlace de atributo	Parámetro 4
Enlace de atributo	Nombre del sistema ext. (alias)
Enlace de atributo	Atributo de regla
Enlace de atributo	Existencia
Enlace de atributo	Número de jerarquía
Enlace de atributo	Inicio
Enlace de atributo	Duración
Enlace de atributo	Responsable
Enlace de atributo	Título 1 LNC
Enlace de atributo	Module code
Enlace de atributo	Desactivado
Enlace de atributo	Último control semántico
Enlace de atributo	Documentación
Enlace de atributo	Fin

Enlace de atributo	ID externa
Enlace de atributo	ID SAP
Enlace de atributo	Stereotype
Enlace de atributo	Título de documento 1
Enlace de atributo	Enlace de documento 1
Enlace de atributo	Título de documento 2
Enlace de atributo	Enlace de documento 2
Enlace de atributo	Título de documento 3
Enlace de atributo	Enlace de documento 3



Enlace de atributo	ID externa
Enlace de atributo	Título de documento 4
Enlace de atributo	Enlace de documento 4
Enlace de atributo	Derived
Enlace de atributo	Almacén de documentos ARIS título 1
Enlace de atributo	Almacén de documentos ARIS enlace 1
Enlace de atributo	Almacén de documentos ARIS título 2
Enlace de atributo	Almacén de documentos ARIS enlace 2
Enlace de atributo	Almacén de documentos ARIS título 3
Enlace de atributo	Almacén de documentos ARIS enlace 3
Enlace de atributo	Almacén de documentos ARIS título 4
Enlace de atributo	Almacén de documentos ARIS enlace 4

3.3.2.165 Entity

Entity Nombre

Entity Identificador

Entity Nombre entero

Entity Descripción/Definición

Entity Comentario/Ejemplo

Entity Indicador de tratamiento

Entity Autor

Entity Origen

Entity Denominación abreviada

Entity Título 1

Entity Enlace 1

Entity Parámetro 1

Entity Título 2

Entity Enlace 2

Entity Parámetro 2

Entity Título 3

Entity Enlace 3

Entity Parámetro 3



Entity Título 4
 Entity Enlace 4
 Entity Parámetro 4
 Entity Nombre del sistema ext. (alias)
 Entity Atributo de regla
 Entity Existencia
 Entity Número de jerarquía
 Entity Inicio
 Entity Duración
 Entity Responsable
 Entity Título 1 LNC
 Entity Module code
 Entity Desactivado
 Entity Último control semántico
 Entity Documentación
 Entity Fin
 Entity ID externa
 Entity ID SAP
 Entity Default (Import)
 Entity Tipo de datos

Entity	Fecha de la última modificación
Entity	Fecha de creación
Entity	ID de acceso al objeto
Entity	Plantilla
Entity	Nombre predeterminado
Entity	Título de documento 1
Entity	Enlace de documento 1
Entity	Título de documento 2
Entity	Enlace de documento 2
Entity	Título de documento 3
Entity	Enlace de documento 3
Entity	Título de documento 4
Entity	Enlace de documento 4



Entity	Fecha de la última modificación
Entity	Almacén de documentos ARIS título 1
Entity	Almacén de documentos ARIS enlace 1
Entity	Almacén de documentos ARIS título 2
Entity	Almacén de documentos ARIS enlace 2
Entity	Almacén de documentos ARIS título 3
Entity	Almacén de documentos ARIS enlace 3
Entity	Almacén de documentos ARIS título 4
Entity	Almacén de documentos ARIS enlace 4

3.3.2.166 Entorno de ejecución UML2

Entorno de ejecución UML2	Nombre
Entorno de ejecución UML2	Abstracto
Entorno de ejecución UML2	Hoja
Entorno de ejecución UML2	Especificación final
Entorno de ejecución UML2	Activo
Entorno de ejecución UML2	Descripción/Definición
Entorno de ejecución UML2	Identificador
Entorno de ejecución UML2	Visibilidad
Entorno de ejecución UML2	ID de XMI

3.3.2.167 Enumeración

Enumeración Nombre

Enumeración Identificador

Enumeración Nombre entero

Enumeración Descripción/Definición

Enumeración Comentario/Ejemplo

Enumeración Indicador de tratamiento

Enumeración Autor

Enumeración Origen



Enumeración Denominación abreviada
 Enumeración Título 1
 Enumeración Enlace 1
 Enumeración Parámetro 1
 Enumeración Título 2
 Enumeración Enlace 2
 Enumeración Parámetro 2
 Enumeración Título 3
 Enumeración Enlace 3
 Enumeración Parámetro 3
 Enumeración Título 4
 Enumeración Enlace 4
 Enumeración Parámetro 4
 Enumeración Nombre del sistema ext. (alias)
 Enumeración Atributo de regla
 Enumeración Existencia
 Enumeración Número de jerarquía
 Enumeración Inicio
 Enumeración Duración
 Enumeración Responsable
 Enumeración Título 1 LNC
 Enumeración Module code
 Enumeración Desactivado
 Enumeración Último control semántico
 Enumeración Documentación
 Enumeración Fin
 Enumeración ID externa
 Enumeración ID SAP

Enumeración	Longitud
Enumeración	Nombre interno
Enumeración	Requisitos a la documentación
Enumeración	Desarrollo de la documentación
Enumeración	Título de documento 1
Enumeración	Enlace de documento 1



Enumeración	Longitud
Enumeración	Título de documento 2
Enumeración	Enlace de documento 2
Enumeración	Título de documento 3
Enumeración	Enlace de documento 3
Enumeración	Título de documento 4
Enumeración	Enlace de documento 4
Enumeración	Almacén de documentos ARIS título 1
Enumeración	Almacén de documentos ARIS enlace 1
Enumeración	Almacén de documentos ARIS título 2
Enumeración	Almacén de documentos ARIS enlace 2
Enumeración	Almacén de documentos ARIS título 3
Enumeración	Almacén de documentos ARIS enlace 3
Enumeración	Almacén de documentos ARIS título 4
Enumeración	Almacén de documentos ARIS enlace 4

3.3.2.168 Enumeración UML2

Enumeración UML2	Nombre
Enumeración UML2	Abstracto
Enumeración UML2	Hoja
Enumeración UML2	Especificación final
Enumeración UML2	Descripción/Definición
Enumeración UML2	Identificador
Enumeración UML2	Visibilidad
Enumeración UML2	ID de XMI

3.3.2.169 Enumeration literal

Enumeration literal Nombre
 Enumeration literal Identificador



Enumeration literal	Nombre entero
Enumeration literal	Descripción/Definición
Enumeration literal	Comentario/Ejemplo
Enumeration literal	Indicador de tratamiento
Enumeration literal	Autor
Enumeration literal	Origen
Enumeration literal	Denominación abreviada
Enumeration literal	Título 1
Enumeration literal	Enlace 1
Enumeration literal	Parámetro 1
Enumeration literal	Título 2
Enumeration literal	Enlace 2
Enumeration literal	Parámetro 2
Enumeration literal	Título 3
Enumeration literal	Enlace 3
Enumeration literal	Parámetro 3
Enumeration literal	Título 4
Enumeration literal	Enlace 4
Enumeration literal	Parámetro 4
Enumeration literal	Nombre del sistema ext. (alias)
Enumeration literal	Atributo de regla
Enumeration literal	Existencia
Enumeration literal	Número de jerarquía
Enumeration literal	Inicio
Enumeration literal	Duración
Enumeration literal	Responsable
Enumeration literal	Título 1 LNC
Enumeration literal	Module code
Enumeration literal	Desactivado
Enumeration literal	Último control semántico
Enumeration literal	Documentación
Enumeration literal	Fin

Enumeration literal	ID externa
Enumeration literal	ID SAP
Enumeration literal	Stereotype



Enumeration literal	ID externa
Enumeration literal	Título de documento 1
Enumeration literal	Enlace de documento 1
Enumeration literal	Título de documento 2
Enumeration literal	Enlace de documento 2
Enumeration literal	Título de documento 3
Enumeration literal	Enlace de documento 3
Enumeration literal	Título de documento 4
Enumeration literal	Enlace de documento 4
Enumeration literal	Derived
Enumeration literal	Almacén de documentos ARIS título 1
Enumeration literal	Almacén de documentos ARIS enlace 1
Enumeration literal	Almacén de documentos ARIS título 2
Enumeration literal	Almacén de documentos ARIS enlace 2
Enumeration literal	Almacén de documentos ARIS título 3
Enumeration literal	Almacén de documentos ARIS enlace 3
Enumeration literal	Almacén de documentos ARIS título 4
Enumeration literal	Almacén de documentos ARIS enlace 4

3.3.2.170 Environment

Environment Nombre

Environment Identificador

Environment Nombre entero

Environment Descripción/Definición

Environment Comentario/Ejemplo

Environment Indicador de tratamiento

Environment Autor

Environment Origen

Environment Denominación abreviada

Environment Título 1

Environment Enlace 1



- Environment Parámetro 1
- Environment Título 2
- Environment Enlace 2
- Environment Parámetro 2
- Environment Título 3
- Environment Enlace 3
- Environment Parámetro 3
- Environment Título 4
- Environment Enlace 4
- Environment Parámetro 4
- Environment Nombre del sistema ext. (alias)
- Environment Atributo de regla
- Environment Existencia
- Environment Número de jerarquía
- Environment Inicio
- Environment Duración
- Environment Responsable
- Environment Título 1 LNC
- Environment Module code
- Environment Desactivado
- Environment Último control semántico
- Environment Documentación
- Environment Fin

Environment	ID externa
Environment	ID SAP
Environment	Título de documento 1
Environment	Enlace de documento 1
Environment	Título de documento 2
Environment	Enlace de documento 2
Environment	Título de documento 3
Environment	Enlace de documento 3
Environment	Título de documento 4
Environment	Enlace de documento 4



Environment	ID externa
Environment	Climate
Environment	Light conditions
Environment	Artefacto
Environment	Almacén de documentos ARIS título 1
Environment	Almacén de documentos ARIS enlace 1
Environment	Almacén de documentos ARIS título 2
Environment	Almacén de documentos ARIS enlace 2
Environment	Almacén de documentos ARIS título 3
Environment	Almacén de documentos ARIS enlace 3
Environment	Almacén de documentos ARIS título 4
Environment	Almacén de documentos ARIS enlace 4

3.3.2.171 Equipo de almacén

Equipo de almacén	Nombre
Equipo de almacén	Identificador
Equipo de almacén	Nombre entero
Equipo de almacén	Descripción/Definición
Equipo de almacén	Comentario/Ejemplo
Equipo de almacén	Indicador de tratamiento
Equipo de almacén	Autor
Equipo de almacén	Origen
Equipo de almacén	Denominación abreviada
Equipo de almacén	Título 1
Equipo de almacén	Enlace 1
Equipo de almacén	Parámetro 1
Equipo de almacén	Título 2
Equipo de almacén	Enlace 2
Equipo de almacén	Parámetro 2
Equipo de almacén	Título 3
Equipo de almacén	Enlace 3
Equipo de almacén	Parámetro 3



Equipo de almacén	Título 4
Equipo de almacén	Enlace 4
Equipo de almacén	Parámetro 4
Equipo de almacén	Nombre del sistema ext. (alias)
Equipo de almacén	Atributo de regla
Equipo de almacén	Existencia
Equipo de almacén	Número de jerarquía
Equipo de almacén	Inicio
Equipo de almacén	Duración
Equipo de almacén	Responsable
Equipo de almacén	Título 1 LNC
Equipo de almacén	Module code
Equipo de almacén	Desactivado
Equipo de almacén	Último control semántico
Equipo de almacén	Documentación
Equipo de almacén	Fin
Equipo de almacén	ID externa
Equipo de almacén	ID SAP
Equipo de almacén	Default (Import)
Equipo de almacén	Número del equipo de almacén
Equipo de almacén	Valor
Equipo de almacén	Unidad de medida
Equipo de almacén	Frecuencia por unidad de tiempo
Equipo de almacén	Período de tiempo
Equipo de almacén	Cantidad producida
Equipo de almacén	Unidad de medida de la cantidad producida
Equipo de almacén	Período de tiempo
Equipo de almacén	Frecuencia por período de tiempo
Equipo de almacén	Período de tiempo
Equipo de almacén	Modelo
Equipo de almacén	Fabricante

Equipo de almacén	Número del inventario
Equipo de almacén	Capacidad
Equipo de almacén	Prioridad
Equipo de almacén	Tasa de costes (tiempo de ocupación)



Equipo de almacén	Número del inventario
Equipo de almacén	Tasa de costes (tiempo inactivo)
Equipo de almacén	Título de documento 1
Equipo de almacén	Enlace de documento 1
Equipo de almacén	Título de documento 2
Equipo de almacén	Enlace de documento 2
Equipo de almacén	Título de documento 3
Equipo de almacén	Enlace de documento 3
Equipo de almacén	Título de documento 4
Equipo de almacén	Enlace de documento 4
Equipo de almacén	Almacén de documentos ARIS título 1
Equipo de almacén	Almacén de documentos ARIS enlace 1
Equipo de almacén	Almacén de documentos ARIS título 2
Equipo de almacén	Almacén de documentos ARIS enlace 2
Equipo de almacén	Almacén de documentos ARIS título 3
Equipo de almacén	Almacén de documentos ARIS enlace 3
Equipo de almacén	Almacén de documentos ARIS título 4
Equipo de almacén	Almacén de documentos ARIS enlace 4

3.3.2.172 Especificación de despliegue UML2

Especificación de despliegue UML2	Nombre
Especificación de despliegue UML2	Abstracto
Especificación de despliegue UML2	Hoja
Especificación de despliegue UML2	Nombre de archivo
Especificación de despliegue UML2	Ubicación de implementación
Especificación de despliegue UML2	Especificación final
Especificación de despliegue UML2	Descripción/Definición
Especificación de despliegue UML2	Ubicación de ejecución
Especificación de despliegue UML2	Identificador



Especificación de despliegue UML2	Nombre
Especificación de despliegue UML2	Visibilidad
Especificación de despliegue UML2	ID de XMI

3.3.2.173 Especificación de ejecución de acción UML2

Especificación de ejecución de acción UML2	Nombre
Especificación de ejecución de acción UML2	Descripción/Definición
Especificación de ejecución de acción UML2	Identificador
Especificación de ejecución de acción UML2	Visibilidad
Especificación de ejecución de acción UML2	ID de XMI

3.3.2.174 Especificación de ejecución de comportamiento UML2

Especificación de ejecución de comportamiento UML2	Nombre
Especificación de ejecución de comportamiento UML2	Descripción/Definición
Especificación de ejecución de comportamiento UML2	Identificador
Especificación de ejecución de comportamiento UML2	Visibilidad
Especificación de ejecución de comportamiento UML2	ID de XMI

3.3.2.175 Especificación de instancia UML2

Especificación de instancia UML2	Nombre
Especificación de instancia UML2	Descripción/Definición
Especificación de instancia UML2	Identificador
Especificación de instancia UML2	Visibilidad
Especificación de instancia UML2	ID de XMI



3.3.2.176 Especificación de ocurrencia de destrucción UML2

Especificación de ocurrencia de destrucción UML2	Nombre
Especificación de ocurrencia de destrucción UML2	Descripción/Definición
Especificación de ocurrencia de destrucción UML2	Identificador
Especificación de ocurrencia de destrucción UML2	Visibilidad
Especificación de ocurrencia de destrucción UML2	ID de XMI

3.3.2.177 Especificación de ocurrencia de ejecución UML2

Especificación de ocurrencia de ejecución UML2	Nombre
Especificación de ocurrencia de ejecución UML2	Descripción/Definición
Especificación de ocurrencia de ejecución UML2	Identificador
Especificación de ocurrencia de ejecución UML2	Visibilidad
Especificación de ocurrencia de ejecución UML2	ID de XMI

3.3.2.178 Especificación de ocurrencia de mensaje UML2

Especificación de ocurrencia de mensaje UML2	Nombre
Especificación de ocurrencia de mensaje UML2	Descripción/Definición
Especificación de ocurrencia de mensaje UML2	Identificador



Especificación de ocurrencia de mensaje UML2	Nombre
Especificación de ocurrencia de mensaje UML2	Visibilidad
Especificación de ocurrencia de mensaje UML2	ID de XMI

3.3.2.179 Especificación de ocurrencia UML2

Especificación de ocurrencia UML2	Nombre
Especificación de ocurrencia UML2	Descripción/Definición
Especificación de ocurrencia UML2	Identificador
Especificación de ocurrencia UML2	Visibilidad
Especificación de ocurrencia UML2	ID de XMI

3.3.2.180 Estado final UML2

Estado final UML2	Nombre
Estado final UML2	Hoja
Estado final UML2	Descripción/Definición
Estado final UML2	Identificador
Estado final UML2	Visibilidad
Estado final UML2	ID de XMI

3.3.2.181 Estado UML2

Estado UML2	Nombre
Estado UML2	Hoja
Estado UML2	Descripción/Definición
Estado UML2	Identificador
Estado UML2	Visibilidad
Estado UML2	ID de XMI



3.3.2.182 Estereotipo UML2

Estereotipo UML2	Nombre
Estereotipo UML2	Abstracto
Estereotipo UML2	Hoja
Estereotipo UML2	Especificación final
Estereotipo UML2	Activo
Estereotipo UML2	Descripción/Definición
Estereotipo UML2	Identificador
Estereotipo UML2	Visibilidad
Estereotipo UML2	ID de XMI

3.3.2.183 Evaluación

Evaluación	Nombre
Evaluación	Identificador
Evaluación	Nombre entero
Evaluación	Descripción/Definición
Evaluación	Comentario/Ejemplo
Evaluación	Indicador de tratamiento
Evaluación	Autor
Evaluación	Origen
Evaluación	Denominación abreviada
Evaluación	Título 1
Evaluación	Enlace 1
Evaluación	Parámetro 1
Evaluación	Título 2
Evaluación	Enlace 2
Evaluación	Parámetro 2
Evaluación	Título 3
Evaluación	Enlace 3
Evaluación	Parámetro 3
Evaluación	Título 4
Evaluación	Enlace 4



Evaluación	Parámetro 4
Evaluación	Nombre del sistema ext. (alias)
Evaluación	Atributo de regla
Evaluación	Existencia
Evaluación	Número de jerarquía
Evaluación	Inicio
Evaluación	Duración
Evaluación	Responsable
Evaluación	Título 1 LNC
Evaluación	Module code
Evaluación	Desactivado
Evaluación	Último control semántico

Evaluación	Documentación
Evaluación	Fin
Evaluación	ID externa
Evaluación	ID SAP
Evaluación	Título de documento 1
Evaluación	Enlace de documento 1
Evaluación	Título de documento 2
Evaluación	Enlace de documento 2
Evaluación	Título de documento 3
Evaluación	Enlace de documento 3
Evaluación	Título de documento 4
Evaluación	Enlace de documento 4
Evaluación	Almacén de documentos ARIS título 1
Evaluación	Almacén de documentos ARIS enlace 1
Evaluación	Almacén de documentos ARIS título 2
Evaluación	Almacén de documentos ARIS enlace 2
Evaluación	Almacén de documentos ARIS título 3
Evaluación	Almacén de documentos ARIS enlace 3
Evaluación	Almacén de documentos ARIS título 4
Evaluación	Almacén de documentos ARIS enlace 4



3.3.2.184 Evento

Evento Nombre

Evento Identificador

Evento Nombre entero

Evento Descripción/Definición

Evento Comentario/Ejemplo

Evento Indicador de tratamiento

Evento Autor

Evento Origen

Evento Denominación abreviada

Evento Título 1

Evento Enlace 1

Evento Parámetro 1

Evento Título 2

Evento Enlace 2

Evento Parámetro 2

Evento Título 3

Evento Enlace 3

Evento Parámetro 3

Evento Título 4

Evento Enlace 4

Evento Parámetro 4

Evento Nombre del sistema ext. (alias)

Evento Atributo de regla

Evento Existencia

Evento Número de jerarquía

Evento Inicio

Evento Duración

Evento Responsable

Evento Título 1 LNC

Evento Module code

Evento Desactivado

Evento Último control semántico

Evento Documentación



Evento Fin
Evento ID SAP
Evento Sinónimos
Evento Interno a la empresa
Evento Externo al sistema
Evento Interno a la empresa
Evento Externo a la empresa
Evento Trigger
Evento Condición
Evento Modo de origen
Evento Probabilidad
Evento Prioridad
Evento Operador de comparación
Evento Valor de comparación
Evento Valor de comparación (numérico)
Evento Valor de comparación (lógico)
Evento Frecuencia, diariamente
Evento Frecuencia, semanalmente
Evento Frecuencia, mensualmente
Evento Frecuencia, anualmente
Evento Versión
Evento Workflow
Evento Canal de comunicación
Evento Lista de parámetros
Evento Palabra clave
Evento Indicador de hito
Evento ID externa
Evento Clase de desarrollo SAP
Evento Texto
Evento Default (Import)
Evento Mensaje de error si no se cumple
Evento WPD L ext. Lista de atributos
Evento Evento automático
Evento Idioma original (SAP)
Evento Ligar recursos
Evento Call mode



Evento Parameter key
Evento Trigger/Result
Evento Message
Evento To
Evento From
Evento Tiempo de asignación
Evento Fecha y hora
Evento Ciclo de tiempo
Evento Condition
Evento Link ID
Evento Triggers
Evento Código de error
Evento Compensation
Evento Mensaje
Evento Change expression
Evento Change expression language
Evento Time expression
Evento Time expression language
Evento Stereotype
Evento Evento de sistema
Evento Abstract process
Evento Join condition
Evento Suppress join failure
Evento Lenguaje de consulta
Evento Lenguaje de expresión
Evento Permitir compensación de instancia
Evento Variable access serializable
Evento Extension XML
Evento Artefacto
Evento Implementation
Evento Participant
Evento Interface
Evento Operation
Evento Nombre de regla
Evento Referencia de proceso
Evento En espera de compleción



Evento Título de documento 1
 Evento Enlace de documento 1
 Evento Título de documento 2
 Evento Enlace de documento 2
 Evento Título de documento 3
 Evento Enlace de documento 3
 Evento Título de documento 4

Evento	Enlace de documento 4
Evento	Derived
Evento	Fin de semana libre
Evento	Cancelar actividad
Evento	Nombre de capítulo
Evento	Tipo de evento de riesgo
Evento	Costes totales medios
Evento	Costes totales mín.
Evento	Costes totales máx.
Evento	Almacén de documentos ARIS título 1
Evento	Almacén de documentos ARIS enlace 1
Evento	Almacén de documentos ARIS título 2
Evento	Almacén de documentos ARIS enlace 2
Evento	Almacén de documentos ARIS título 3
Evento	Almacén de documentos ARIS enlace 3
Evento	Almacén de documentos ARIS título 4
Evento	Almacén de documentos ARIS enlace 4
Evento	Duración
Evento	Task event type

3.3.2.185 Evento de calendario

Evento de calendario Nombre
 Evento de calendario Identificador
 Evento de calendario Nombre entero



Evento de calendario Descripción/Definición
 Evento de calendario Comentario/Ejemplo
 Evento de calendario Indicador de tratamiento
 Evento de calendario Autor
 Evento de calendario Origen
 Evento de calendario Denominación abreviada
 Evento de calendario Título 1
 Evento de calendario Enlace 1
 Evento de calendario Parámetro 1
 Evento de calendario Título 2
 Evento de calendario Enlace 2
 Evento de calendario Parámetro 2
 Evento de calendario Título 3
 Evento de calendario Enlace 3
 Evento de calendario Parámetro 3
 Evento de calendario Título 4
 Evento de calendario Enlace 4
 Evento de calendario Parámetro 4
 Evento de calendario Nombre del sistema ext. (alias)
 Evento de calendario Atributo de regla
 Evento de calendario Existencia
 Evento de calendario Número de jerarquía
 Evento de calendario Inicio
 Evento de calendario Duración
 Evento de calendario Responsable
 Evento de calendario Título 1 LNC
 Evento de calendario Module code
 Evento de calendario Desactivado
 Evento de calendario Último control semántico
 Evento de calendario Documentación
 Evento de calendario Fin
 Evento de calendario ID externa
 Evento de calendario ID SAP

Evento de calendario	Distribución del tiempo de inicio
Evento de calendario	Tiempo sin programar



Evento de calendario	Distribución del tiempo de inicio
Evento de calendario	Prioridad del evento de calendario
Evento de calendario	Número de instancias de proceso
Evento de calendario	Título de documento 1
Evento de calendario	Enlace de documento 1
Evento de calendario	Título de documento 2
Evento de calendario	Enlace de documento 2
Evento de calendario	Título de documento 3
Evento de calendario	Enlace de documento 3
Evento de calendario	Título de documento 4
Evento de calendario	Enlace de documento 4
Evento de calendario	Almacén de documentos ARIS título 1
Evento de calendario	Almacén de documentos ARIS enlace 1
Evento de calendario	Almacén de documentos ARIS título 2
Evento de calendario	Almacén de documentos ARIS enlace 2
Evento de calendario	Almacén de documentos ARIS título 3
Evento de calendario	Almacén de documentos ARIS enlace 3
Evento de calendario	Almacén de documentos ARIS título 4
Evento de calendario	Almacén de documentos ARIS enlace 4

3.3.2.186 Evento de cambio UML2

Evento de cambio UML2	Nombre
Evento de cambio UML2	Descripción/Definición
Evento de cambio UML2	Identificador
Evento de cambio UML2	Visibilidad
Evento de cambio UML2	ID de XMI

3.3.2.187 Evento de llamada UML2

Evento de llamada UML2	Nombre
------------------------	--------



Evento de llamada UML2	Nombre
Evento de llamada UML2	Descripción/Definición
Evento de llamada UML2	Identificador
Evento de llamada UML2	Visibilidad
Evento de llamada UML2	ID de XMI

3.3.2.188 Evento de recepción cualquiera UML2

Evento de recepción cualquiera UML2	Nombre
Evento de recepción cualquiera UML2	Descripción/Definición
Evento de recepción cualquiera UML2	Identificador
Evento de recepción cualquiera UML2	Visibilidad
Evento de recepción cualquiera UML2	ID de XMI

3.3.2.189 Evento de señal UML2

Evento de señal UML2	Nombre
Evento de señal UML2	Descripción/Definición
Evento de señal UML2	Identificador
Evento de señal UML2	Visibilidad
Evento de señal UML2	ID de XMI

3.3.2.190 Evento de tiempo UML2

Evento de tiempo UML2	Nombre
Evento de tiempo UML2	Relativo
Evento de tiempo UML2	Descripción/Definición
Evento de tiempo UML2	Identificador
Evento de tiempo UML2	Visibilidad
Evento de tiempo UML2	ID de XMI



3.3.2.191 Exception

Exception	Nombre
Exception	Identificador
Exception	Nombre entero
Exception	Descripción/Definición
Exception	Comentario/Ejemplo
Exception	Indicador de tratamiento
Exception	Autor
Exception	Origen
Exception	Denominación abreviada
Exception	Título 1
Exception	Enlace 1
Exception	Parámetro 1
Exception	Título 2
Exception	Enlace 2
Exception	Parámetro 2
Exception	Título 3
Exception	Enlace 3
Exception	Parámetro 3
Exception	Título 4
Exception	Enlace 4
Exception	Parámetro 4
Exception	Nombre del sistema ext. (alias)
Exception	Atributo de regla
Exception	Existencia
Exception	Número de jerarquía
Exception	Inicio
Exception	Duración
Exception	Responsable
Exception	Título 1 LNC
Exception	Module code
Exception	Desactivado
Exception	Último control semántico
Exception	Documentación
Exception	Fin



Exception	ID externa
Exception	ID SAP
Exception	IsRoot
Exception	IsLeaf

Exception	IsAbstract
Exception	Stereotype
Exception	IsPersistent
Exception	Título de documento 1
Exception	Enlace de documento 1
Exception	Título de documento 2
Exception	Enlace de documento 2
Exception	Título de documento 3
Exception	Enlace de documento 3
Exception	Título de documento 4
Exception	Enlace de documento 4
Exception	Derived
Exception	Almacén de documentos ARIS título 1
Exception	Almacén de documentos ARIS enlace 1
Exception	Almacén de documentos ARIS título 2
Exception	Almacén de documentos ARIS enlace 2
Exception	Almacén de documentos ARIS título 3
Exception	Almacén de documentos ARIS enlace 3
Exception	Almacén de documentos ARIS título 4
Exception	Almacén de documentos ARIS enlace 4

3.3.2.192 Expresión de serie de caracteres UML2

Expresión de serie de caracteres UML2	Nombre
Expresión de serie de caracteres UML2	Símbolo
Expresión de serie de caracteres UML2	Descripción/Definición
Expresión de serie de caracteres UML2	Identificador



Expresión de serie de caracteres UML2	Nombre
Expresión de serie de caracteres UML2	Visibilidad
Expresión de serie de caracteres UML2	ID de XMI

3.3.2.193 Expresión de tiempo UML2

Expresión de tiempo UML2	Nombre
Expresión de tiempo UML2	Descripción/Definición
Expresión de tiempo UML2	Identificador
Expresión de tiempo UML2	Visibilidad
Expresión de tiempo UML2	ID de XMI

3.3.2.194 Expresión opaca UML2

Expresión opaca UML2	Nombre
Expresión opaca UML2	Sección del cuerpo
Expresión opaca UML2	Descripción/Definición
Expresión opaca UML2	Idioma
Expresión opaca UML2	Identificador
Expresión opaca UML2	Visibilidad
Expresión opaca UML2	ID de XMI

3.3.2.195 Expresión UML2

Expresión UML2	Nombre
Expresión UML2	Símbolo
Expresión UML2	Descripción/Definición
Expresión UML2	Identificador
Expresión UML2	Visibilidad
Expresión UML2	ID de XMI



3.3.2.196 Extension point

Extension point	Nombre
Extension point	Identificador
Extension point	Nombre entero
Extension point	Descripción/Definición
Extension point	Comentario/Ejemplo
Extension point	Indicador de tratamiento
Extension point	Autor
Extension point	Origen
Extension point	Denominación abreviada
Extension point	Título 1
Extension point	Enlace 1
Extension point	Parámetro 1
Extension point	Título 2
Extension point	Enlace 2
Extension point	Parámetro 2
Extension point	Título 3
Extension point	Enlace 3
Extension point	Parámetro 3
Extension point	Título 4
Extension point	Enlace 4
Extension point	Parámetro 4
Extension point	Nombre del sistema ext. (alias)
Extension point	Atributo de regla
Extension point	Existencia
Extension point	Número de jerarquía
Extension point	Inicio
Extension point	Duración
Extension point	Responsable
Extension point	Título 1 LNC
Extension point	Module code
Extension point	Desactivado
Extension point	Último control semántico
Extension point	Documentación
Extension point	Fin



Extension point	ID externa
Extension point	ID SAP
Extension point	Stereotype
Extension point	Location
Extension point	Título de documento 1
Extension point	Enlace de documento 1
Extension point	Título de documento 2
Extension point	Enlace de documento 2
Extension point	Título de documento 3
Extension point	Enlace de documento 3
Extension point	Título de documento 4
Extension point	Enlace de documento 4
Extension point	Derived
Extension point	Almacén de documentos ARIS título 1
Extension point	Almacén de documentos ARIS enlace 1
Extension point	Almacén de documentos ARIS título 2
Extension point	Almacén de documentos ARIS enlace 2
Extension point	Almacén de documentos ARIS título 3
Extension point	Almacén de documentos ARIS enlace 3
Extension point	Almacén de documentos ARIS título 4
Extension point	Almacén de documentos ARIS enlace 4

3.3.2.197 Extensión UML2

Extensión UML2	Nombre
Extensión UML2	Derivado
Extensión UML2	Abstracto
Extensión UML2	Hoja
Extensión UML2	Especificación final
Extensión UML2	Descripción/Definición



Extensión UML2	Nombre
Extensión UML2	Identificador
Extensión UML2	Visibilidad
Extensión UML2	ID de XMI

3.3.2.198 Extremo de conector UML2

Extremo de conector UML2	Nombre
Extremo de conector UML2	Ordenado
Extremo de conector UML2	Descripción/Definición
Extremo de conector UML2	Único
Extremo de conector UML2	Identificador
Extremo de conector UML2	ID de XMI

3.3.2.199 Extremo de extensión UML2

Extremo de extensión UML2	Nombre
Extremo de extensión UML2	Estático
Extremo de extensión UML2	Agregación
Extremo de extensión UML2	Protegido contra escritura
Extremo de extensión UML2	Hoja
Extremo de extensión UML2	Ordenado
Extremo de extensión UML2	Descripción/Definición
Extremo de extensión UML2	Único
Extremo de extensión UML2	Identificador
Extremo de extensión UML2	Visibilidad
Extremo de extensión UML2	Derivado
Extremo de extensión UML2	ID de XMI
Extremo de extensión UML2	Unión derivada
Extremo de extensión UML2	ID



3.3.2.200 Factor de éxito

Factor de éxito	Nombre
Factor de éxito	Identificador
Factor de éxito	Nombre entero
Factor de éxito	Descripción/Definición
Factor de éxito	Comentario/Ejemplo
Factor de éxito	Indicador de tratamiento
Factor de éxito	Autor
Factor de éxito	Origen
Factor de éxito	Denominación abreviada
Factor de éxito	Título 1
Factor de éxito	Enlace 1
Factor de éxito	Parámetro 1
Factor de éxito	Título 2
Factor de éxito	Enlace 2
Factor de éxito	Parámetro 2
Factor de éxito	Título 3
Factor de éxito	Enlace 3
Factor de éxito	Parámetro 3
Factor de éxito	Título 4
Factor de éxito	Enlace 4
Factor de éxito	Parámetro 4
Factor de éxito	Nombre del sistema ext. (alias)
Factor de éxito	Atributo de regla
Factor de éxito	Existencia
Factor de éxito	Número de jerarquía
Factor de éxito	Inicio
Factor de éxito	Duración
Factor de éxito	Responsable
Factor de éxito	Título 1 LNC
Factor de éxito	Module code
Factor de éxito	Desactivado
Factor de éxito	Último control semántico
Factor de éxito	Documentación



Factor de éxito	Fin
Factor de éxito	ID externa
Factor de éxito	ID SAP
Factor de éxito	Nombre SQL
Factor de éxito	Default (Import)
Factor de éxito	Período de tiempo real
Factor de éxito	Valor mínimo
Factor de éxito	Valor máximo
Factor de éxito	Valor de planificación
Factor de éxito	Intervalo de tolerancia
Factor de éxito	Valor real
Factor de éxito	Cumplimiento de objetivo
Factor de éxito	Período de tiempo de destino
Factor de éxito	Valor de destino
Factor de éxito	Unidad
Factor de éxito	BSC - Comentario/Ejemplo
Factor de éxito	Fecha final

Factor de éxito	Éxito - actual
Factor de éxito	Éxito - teórico
Factor de éxito	Éxito - competidor
Factor de éxito	Título de documento 1
Factor de éxito	Enlace de documento 1
Factor de éxito	Título de documento 2
Factor de éxito	Enlace de documento 2
Factor de éxito	Título de documento 3
Factor de éxito	Enlace de documento 3
Factor de éxito	Título de documento 4
Factor de éxito	Enlace de documento 4
Factor de éxito	Almacén de documentos ARIS título 1
Factor de éxito	Almacén de documentos ARIS enlace 1
Factor de éxito	Almacén de documentos ARIS título 2
Factor de éxito	Almacén de documentos ARIS enlace 2



Factor de éxito	Éxito - actual
Factor de éxito	Almacén de documentos ARIS título 3
Factor de éxito	Almacén de documentos ARIS enlace 3
Factor de éxito	Almacén de documentos ARIS título 4
Factor de éxito	Almacén de documentos ARIS enlace 4

3.3.2.201 Facultad

Facultad	Nombre
Facultad	Identificador
Facultad	Nombre entero
Facultad	Descripción/Definición
Facultad	Comentario/Ejemplo
Facultad	Indicador de tratamiento
Facultad	Autor
Facultad	Origen
Facultad	Denominación abreviada
Facultad	Título 1
Facultad	Enlace 1
Facultad	Parámetro 1
Facultad	Título 2
Facultad	Enlace 2
Facultad	Parámetro 2
Facultad	Título 3
Facultad	Enlace 3
Facultad	Parámetro 3
Facultad	Título 4
Facultad	Enlace 4
Facultad	Parámetro 4
Facultad	Nombre del sistema ext. (alias)
Facultad	Atributo de regla
Facultad	Existencia
Facultad	Número de jerarquía
Facultad	Inicio
Facultad	Duración



Facultad	Responsable
Facultad	Título 1 LNC
Facultad	Module code
Facultad	Desactivado
Facultad	Último control semántico

Facultad	Documentación
Facultad	Fin
Facultad	ID externa
Facultad	ID SAP
Facultad	Título de documento 1
Facultad	Enlace de documento 1
Facultad	Título de documento 2
Facultad	Enlace de documento 2
Facultad	Título de documento 3
Facultad	Enlace de documento 3
Facultad	Título de documento 4
Facultad	Enlace de documento 4
Facultad	Artefacto
Facultad	Almacén de documentos ARIS título 1
Facultad	Almacén de documentos ARIS enlace 1
Facultad	Almacén de documentos ARIS título 2
Facultad	Almacén de documentos ARIS enlace 2
Facultad	Almacén de documentos ARIS título 3
Facultad	Almacén de documentos ARIS enlace 3
Facultad	Almacén de documentos ARIS título 4
Facultad	Almacén de documentos ARIS enlace 4

3.3.2.202 Fielded capability

Fielded capability	Nombre
Fielded capability	Identificador
Fielded capability	Nombre entero



Fielded capability	Descripción/Definición
Fielded capability	Comentario/Ejemplo
Fielded capability	Indicador de tratamiento
Fielded capability	Autor
Fielded capability	Origen
Fielded capability	Denominación abreviada
Fielded capability	Título 1
Fielded capability	Enlace 1
Fielded capability	Parámetro 1
Fielded capability	Título 2
Fielded capability	Enlace 2
Fielded capability	Parámetro 2
Fielded capability	Título 3
Fielded capability	Enlace 3
Fielded capability	Parámetro 3
Fielded capability	Título 4
Fielded capability	Enlace 4
Fielded capability	Parámetro 4
Fielded capability	Nombre del sistema ext. (alias)
Fielded capability	Atributo de regla
Fielded capability	Existencia
Fielded capability	Número de jerarquía
Fielded capability	Inicio
Fielded capability	Duración
Fielded capability	Responsable
Fielded capability	Título 1 LNC
Fielded capability	Module code
Fielded capability	Desactivado
Fielded capability	Último control semántico

Fielded capability	Documentación
Fielded capability	Fin
Fielded capability	ID externa
Fielded capability	ID SAP
Fielded capability	Título de documento 1



Fielded capability	Documentación
Fielded capability	Enlace de documento 1
Fielded capability	Título de documento 2
Fielded capability	Enlace de documento 2
Fielded capability	Título de documento 3
Fielded capability	Enlace de documento 3
Fielded capability	Título de documento 4
Fielded capability	Enlace de documento 4
Fielded capability	Artefacto
Fielded capability	Almacén de documentos ARIS título 1
Fielded capability	Almacén de documentos ARIS enlace 1
Fielded capability	Almacén de documentos ARIS título 2
Fielded capability	Almacén de documentos ARIS enlace 2
Fielded capability	Almacén de documentos ARIS título 3
Fielded capability	Almacén de documentos ARIS enlace 3
Fielded capability	Almacén de documentos ARIS título 4
Fielded capability	Almacén de documentos ARIS enlace 4

3.3.2.203 Flujo de control UML2

Flujo de control UML2	Nombre
Flujo de control UML2	Hoja
Flujo de control UML2	Descripción/Definición
Flujo de control UML2	Identificador
Flujo de control UML2	Visibilidad
Flujo de control UML2	ID de XMI

3.3.2.204 Flujo de información

Flujo de información Nombre

Flujo de información Identificador



Flujo de información Nombre entero
 Flujo de información Descripción/Definición
 Flujo de información Comentario/Ejemplo
 Flujo de información Indicador de tratamiento
 Flujo de información Autor
 Flujo de información Origen
 Flujo de información Denominación abreviada
 Flujo de información Título 1
 Flujo de información Enlace 1
 Flujo de información Parámetro 1
 Flujo de información Título 2
 Flujo de información Enlace 2
 Flujo de información Parámetro 2
 Flujo de información Título 3
 Flujo de información Enlace 3
 Flujo de información Parámetro 3
 Flujo de información Título 4
 Flujo de información Enlace 4
 Flujo de información Parámetro 4
 Flujo de información Nombre del sistema ext. (alias)
 Flujo de información Atributo de regla
 Flujo de información Existencia
 Flujo de información Número de jerarquía
 Flujo de información Inicio
 Flujo de información Duración
 Flujo de información Responsable
 Flujo de información Título 1 LNC
 Flujo de información Module code
 Flujo de información Desactivado
 Flujo de información Último control semántico
 Flujo de información Documentación
 Flujo de información Fin
 Flujo de información ID SAP
 Flujo de información Tiempo de transmisión medio

Flujo de información	Tiempo de transmisión mín.
----------------------	----------------------------



Flujo de información	Tiempo de transmisión mín.
Flujo de información	Tiempo de transmisión máx.
Flujo de información	ID externa
Flujo de información	Clase de desarrollo SAP
Flujo de información	Título de documento 1
Flujo de información	Enlace de documento 1
Flujo de información	Título de documento 2
Flujo de información	Enlace de documento 2
Flujo de información	Título de documento 3
Flujo de información	Enlace de documento 3
Flujo de información	Título de documento 4
Flujo de información	Enlace de documento 4
Flujo de información	Almacén de documentos ARIS título 1
Flujo de información	Almacén de documentos ARIS enlace 1
Flujo de información	Almacén de documentos ARIS título 2
Flujo de información	Almacén de documentos ARIS enlace 2
Flujo de información	Almacén de documentos ARIS título 3
Flujo de información	Almacén de documentos ARIS enlace 3
Flujo de información	Almacén de documentos ARIS título 4
Flujo de información	Almacén de documentos ARIS enlace 4

3.3.2.205 Flujo de información UML2

Flujo de información UML2	Nombre
Flujo de información UML2	Descripción/Definición
Flujo de información UML2	Identificador
Flujo de información UML2	Visibilidad
Flujo de información UML2	ID de XMI



3.3.2.206 Flujo de materiales

Flujo de materiales	Nombre
Flujo de materiales	Identificador
Flujo de materiales	Nombre entero
Flujo de materiales	Descripción/Definición
Flujo de materiales	Comentario/Ejemplo
Flujo de materiales	Indicador de tratamiento
Flujo de materiales	Autor
Flujo de materiales	Origen
Flujo de materiales	Denominación abreviada
Flujo de materiales	Título 1
Flujo de materiales	Enlace 1
Flujo de materiales	Parámetro 1
Flujo de materiales	Título 2
Flujo de materiales	Enlace 2
Flujo de materiales	Parámetro 2
Flujo de materiales	Título 3
Flujo de materiales	Enlace 3
Flujo de materiales	Parámetro 3
Flujo de materiales	Título 4
Flujo de materiales	Enlace 4
Flujo de materiales	Parámetro 4
Flujo de materiales	Nombre del sistema ext. (alias)
Flujo de materiales	Atributo de regla
Flujo de materiales	Existencia
Flujo de materiales	Número de jerarquía
Flujo de materiales	Inicio
Flujo de materiales	Duración
Flujo de materiales	Responsable
Flujo de materiales	Título 1 LNC
Flujo de materiales	Module code
Flujo de materiales	Desactivado
Flujo de materiales	Último control semántico

Flujo de materiales	Documentación
---------------------	---------------



Flujo de materiales	Documentación
Flujo de materiales	Fin
Flujo de materiales	ID externa
Flujo de materiales	ID SAP
Flujo de materiales	Default (Import)
Flujo de materiales	Título de documento 1
Flujo de materiales	Enlace de documento 1
Flujo de materiales	Título de documento 2
Flujo de materiales	Enlace de documento 2
Flujo de materiales	Título de documento 3
Flujo de materiales	Enlace de documento 3
Flujo de materiales	Título de documento 4
Flujo de materiales	Enlace de documento 4
Flujo de materiales	Almacén de documentos ARIS título 1
Flujo de materiales	Almacén de documentos ARIS enlace 1
Flujo de materiales	Almacén de documentos ARIS título 2
Flujo de materiales	Almacén de documentos ARIS enlace 2
Flujo de materiales	Almacén de documentos ARIS título 3
Flujo de materiales	Almacén de documentos ARIS enlace 3
Flujo de materiales	Almacén de documentos ARIS título 4
Flujo de materiales	Almacén de documentos ARIS enlace 4

3.3.2.207 Flujo de objeto UML2

Flujo de objeto UML2	Nombre
Flujo de objeto UML2	Hoja
Flujo de objeto UML2	Multidifusión
Flujo de objeto UML2	Multirecepción
Flujo de objeto UML2	Descripción/Definición
Flujo de objeto UML2	Identificador



Flujo de objeto UML2	Nombre
Flujo de objeto UML2	Visibilidad
Flujo de objeto UML2	ID de XMI

3.3.2.208 Fragmento combinado UML2

Fragmento combinado UML2	Nombre
Fragmento combinado UML2	Operador de interacción
Fragmento combinado UML2	Descripción/Definición
Fragmento combinado UML2	Identificador
Fragmento combinado UML2	Visibilidad
Fragmento combinado UML2	ID de XMI

3.3.2.209 Fragmento Considerar o ignorar UML2

Fragmento Considerar o ignorar UML2	Nombre
Fragmento Considerar o ignorar UML2	Operador de interacción
Fragmento Considerar o ignorar UML2	Descripción/Definición
Fragmento Considerar o ignorar UML2	Identificador
Fragmento Considerar o ignorar UML2	Visibilidad
Fragmento Considerar o ignorar UML2	ID de XMI

3.3.2.210 Función

Función	Nombre
Función	Identificador
Función	Nombre entero
Función	Descripción/Definición
Función	Comentario/Ejemplo
Función	Indicador de tratamiento
Función	Autor
Función	Origen
Función	Denominación abreviada



Función	Título 1
Función	Enlace 1
Función	Parámetro 1
Función	Título 2
Función	Enlace 2
Función	Parámetro 2
Función	Título 3
Función	Enlace 3
Función	Parámetro 3
Función	Título 4
Función	Enlace 4
Función	Parámetro 4
Función	Nombre del sistema ext. (alias)
Función	Atributo de regla
Función	Existencia
Función	Número de jerarquía
Función	Inicio
Función	Duración
Función	Responsable
Función	Título 1 LNC
Función	Module code
Función	Desactivado
Función	Último control semántico
Función	Documentación
Función	Fin
Función	ID externa
Función	ID SAP
Función	Sinónimos
Función	Aplicación
Función	Título de libro
Función	Nombre de capítulo
Función	Encabezamiento 1
Función	Encabezamiento 2
Función	En línea centralizado
Función	En línea descentralizado
Función	Por lotes centralizado



Función	Por lotes descentralizado
Función	Automático centralizado
Función	Automático descentralizado
Función	Manualmente
Función	Pertenencia a la empresa
Función	Función opcional
Función	Clasificación
Función	Relevante para ISO 9000
Función	Tiempo de espera medio
Función	Tiempo de espera mín.
Función	Tiempo de espera máx.
Función	Período de adaptación medio
Función	Período de adaptación mín.
Función	Período de adaptación máx.
Función	Tiempo de tratamiento medio
Función	Tiempo de tratamiento mínimo
Función	Tiempo de tratamiento máximo
Función	Frecuencia, diariamente
Función	Frecuencia, semanalmente
Función	Frecuencia, mensualmente
Función	Frecuencia, anualmente
Función	Frecuencia por período de tiempo
Función	Período de tiempo
Función	Gastos
Función	Costes totales medios
Función	Costes totales mín.
Función	Costes totales máx.
Función	Costes de material medios
Función	Costes de material mín.
Función	Costes de material máx.
Función	Costes de personal medios
Función	Costes de personal mín.
Función	Costes de personal máx.
Función	Costes med. de materias primas y suministros
Función	Costes mín. de materias primas y suministros
Función	Costes máx. de materias primas y suministros



Función	Gastos de energía medios
Función	Gastos de energía mín.
Función	Gastos de energía máx.
Función	Costes indirectos diversos medios
Función	Costes indirectos diversos mín.
Función	Costes indirectos diversos máx.
Función	Costes medios de amortización/reparación/mantenimiento
Función	Costes mín. de amortización/reparación/mantenimiento
Función	Costes máx. de amortización/reparación/mantenimiento
Función	Intereses analíticos medios
Función	Intereses analíticos mín.
Función	Intereses analíticos máx.
Función	Costes diversos medios
Función	Otros gastos mín.
Función	Otros gastos máx.
Función	Editar el sucesor inmediatamente
Función	WPD L ext. Lista de atributos
Función	Transmisión diferida permitida
Función	Terminación de procesos permitida
Función	Cancelación permitido
Función	Puede reinicializarse
Función	Puede delegarse
Función	Paso inicial
Función	Paso final
Función	Sólo datos directos están visibles
Función	Versión
Función	Código de transacción
Función	User exit
Función	Integración del escritorio
Función	Lista de parámetros
Función	Palabra clave
Función	Grado de satisfacción
Función	Tipo de función SAP
Función	Clase de desarrollo SAP
Función	Texto
Función	Default (Import)



Función	Atributo ALE
Función	Tiempo de espera estático
Función	Período de adaptación
Función	Tiempo de tratamiento
Función	Adaptación siempre
Función	Primer inicio después de la instanciación
Función	Inicio deseado después de la instanciación
Función	Último inicio después de la inicialización
Función	Primero fin después de la instanciación
Función	Fin deseado después de la instanciación
Función	Último fin después de la instanciación
Función	Mínimo del tiempo total
Función	Tiempo total deseado
Función	Máximo del tiempo total
Función	Máximo del tiempo de espera inicial
Función	Mínimo del tiempo de tratamiento
Función	Tiempo de tratamiento deseado
Función	Máximo del tiempo de tratamiento
Función	Cost driver
Función	Unidad de medida (UMCD)
Función	Valor (UMCD)
Función	Unidad de medida de los costes (UCD)
Función	Cuantía de los costes (UCD)
Función	Tipo 1
Función	Tipo 2
Función	Tipo 3
Función	Tipo 4
Función	Tipo 5
Función	Tipo 6
Función	Tipo 7
Función	Claves de tiempo
Función	Interno a la empresa
Función	Externo al sistema
Función	Interno a la empresa
Función	Externo a la empresa
Función	Trigger



Función	Condición
Función	Modo de origen
Función	Workflow
Función	Canal de comunicación
Función	Indicador de hito
Función	Probabilidad
Función	Central control code
Función	Local control code
Función	Concurrency
Función	IsPolymorphic
Función	Constraint
Función	Parámetro
Función	Class operation
Función	En línea
Función	Regulado automáticamente
Función	Regulado por lotes
Función	Requisito
Función	Grado de cobertura SAP
Función	Idioma original (SAP)
Función	Hito
Función	Cambio de prioridad permitido
Función	Permitido el salto
Función	Permitida la transmisión
Función	Automático
Función	Modo de asociación
Función	Cálculo del plazo
Función	Función de trigger
Función	Clase de Workflow
Función	Procesos múltiples
Función	Acceso de búsqueda libre
Función	Privilegio de búsqueda para la UO del usuario actual
Función	Privilegio de búsqueda para la Pos1 de la UO del usuario actual
Función	Privilegio de búsqueda para la Pos1 de todas las UO superiores del usuario actual
Función	Privilegio de búsqueda para creadores
Función	Privilegio de búsqueda para la UO del creador



Función	Privilegio de búsqueda para todos los usuarios de WF precedentes
Función	Los privilegios pueden ser modificados por el usuario actual
Función	Los privilegios pueden ser modificados por el creador
Función	Prioridad
Función	Unidad del número indicador 1
Función	Número indicador 1
Función	Descripción 1
Función	Unidad del número indicador 2
Función	Número indicador 2
Función	Descripción 2
Función	Unidad del número indicador 3
Función	Número indicador 3
Función	Descripción 3
Función	Unidad del número indicador 4
Función	Número indicador 4
Función	Descripción 4
Función	Interrumpible
Función	Procesos a editar
Función	Asignación de recursos
Función	Factor de utilización
Función	Dominante SAP
Función	SAP-ARIS Online Guide
Función	Tiempo de ciclo mínimo
Función	Tiempo de ciclo medio
Función	Tiempo de ciclo máximo
Función	Return Type
Función	Protocol
Función	Qualification
Función	Size
Función	Time
Función	Servidor SAP
Función	Diagrams
Función	Vista personalizada
Función	Transacción personalizada
Función	Componente SAP
Función	Solución SAP



Función	Relevante
Función	Rendimiento de proceso
Función	Cumplimiento de los factores de éxito
Función	To
Función	From
Función	Ad hoc
Función	Condición de compleción ad hoc
Función	Tiempo de asignación
Función	Tipo de subproceso
Función	Referencia de proceso
Función	Process
Función	Mapa de entrada
Función	Mapa de salida
Función	Transaction
Función	Transaction ID
Función	Protocolo de transacción
Función	Método de transacción
Función	Tipo de ciclo
Función	Condición de ciclo
Función	Parallel MI_Ordering
Función	MI_FlowCondition
Función	ComplexMI_FlowCondition
Función	Tipo de tarea
Función	Instantiate
Función	Tipo abstracto
Función	En espera de
Función	Tiempo de espera
Función	Expresión de asignación
Función	Tipo de control
Función	Interface mapping
Función	Mensaje
Función	Contexto de envío
Función	Modo
Función	Tipo de acknowledgement
Función	Acknowledgement
Función	Interface sincrónica



Función	Mensaje de solicitud
Función	Mensaje de respuesta
Función	Modo de recepción
Función	Lista de destinatarios
Función	Respuesta a mensaje
Función	Destinatarios
Función	Mensaje de origen
Función	Mensaje de destino
Función	Mensaje de advertencia
Función	Excepción
Función	Tipo de advertencia
Función	IsRoot
Función	IsLeaf
Función	IsAbstract
Función	IsStatic
Función	Visibility
Función	IsQuery
Función	IsPersistent
Función	Derived
Función	Body
Función	Trigger
Función	Result
Función	Invariances
Función	Non-functional requirements
Función	Descripción de proceso
Función	Exceptions
Función	Variations
Función	Rules
Función	Services
Función	Miscellaneous requirements
Función	Contact person
Función	Change history
Función	Annotations
Función	Stereotype
Función	Dynamic arguments
Función	Dynamic arguments language



Función	IsDynamic
Función	Artefacto
Función	Nom. técnico
Función	Versión
Función	Status objeto
Función	Responsable
Función	Sistema fuente
Función	Clase de actualización
Función	Rutina inicio
Función	Fórm./Rutina
Función	Nom. Fórmula/Rutina
Función	Tab. devolución
Función	Cálculo unidades en la rutina
Función	Join condition
Función	Suppress join failure
Función	Create instance
Función	Extension XML
Función	From expression
Función	From literal
Función	Type
Función	Condition expression
Función	Opaque
Función	Reference identification text (activity model process activity)
Función	Leaf code (activity model process activity)
Función	Subprocess call type
Función	Regla
Función	Indicador de estado permitido
Función	Identificador de fuente/receptor
Función	Número de jerarquía
Función	Descripción breve
Función	ID de control
Función	Objetivo de control
Función	Control clave
Función	Entorno de control
Función	Valoración de riesgo
Función	Actividades de control



Función	Información y comunicación
Función	Seguimiento
Función	Actividad de control
Función	Frecuencia de control
Función	Efecto de control
Función	Control manual
Función	Control informático
Función	Relevante para la aprobación
Función	Enlace de objeto
Función	Enlace de modelo
Función	Productos SAP o de asociados
Función	Disponibilidad de producto SAP
Función	Estado de proyecto SAP
Función	Elemento de arquitectura
Función	Estado de la estandarización
Función	Garantía
Función	Evaluación (principio)
Función	Evaluación (fin)
Función	Solicitud (principio)
Función	Solicitud (fin)
Función	Fase de introducción (principio)
Función	Fase de introducción (fin)
Función	Estándar (principio)
Función	Estándar (fin)
Función	Fase de retirada (principio)
Función	Fase de retirada (fin)
Función	Elemento de arquitectura
Función	Actividad de compensación
Función	Implementation
Función	Participant
Función	Interface
Función	Operation
Función	Cantidad de inicio
Función	MI_Condition
Función	Ordenamiento ad hoc
Función	Script



Función	Palabras clave
Función	Adaptación necesaria
Función	ID de origen de prueba
Función	Existencia o presencia
Función	Totalidad
Función	Derechos y deberes
Función	Valoración o asignación
Función	Notificación y presentación
Función	Sin especificar
Función	Relevante para la exportación
Función	Recurso para reanudación
Función	Cardinalidad de ciclo
Función	Tipo de desperdicio
Función	Tiempo de parada
Función	Tiempo de trabajo
Función	Fiabilidad de proceso
Función	Tasa de rendimiento
Función	Tasa de disponibilidad
Función	Tasa de calidad
Función	Eficacia de proceso total
Función	Tipo de proceso Lean
Función	Comentario Lean
Función	Número de recursos
Función	Tamaño de lote
Función	Tiempo de valor añadido (escala de tiempo VSM)
Función	Tiempo sin valor añadido (escala de tiempo VSM)
Función	Tiempo de conmutación (escala de tiempo VSM)
Función	Tiempo de ciclo (escala de tiempo VSM)
Función	Título de documento 1
Función	Enlace de documento 1
Función	Título de documento 2
Función	Enlace de documento 2
Función	Título de documento 3
Función	Enlace de documento 3
Función	Título de documento 4
Función	Enlace de documento 4



Función	Modo de proceso
Función	Fijar status automáticamente en OK
Función	Repetición automática de requisitos en rojo en cadenas de proceso
Función	Tipo de proceso de transferencia de datos
Función	Modo de actualización
Función	ID de InfoÁrea
Función	Fin de semana libre
Función	Evaluación del valor añadido
Función	Tipo de ciclo
Función	Test before
Función	Máximo de iteraciones
Función	ID de grupo de reglas
Función	Tipo de test
Función	Datos de test
Función	Resultado de test esperado
Función	Responsable de test
Función	Número de ronda de test
Función	Prioridad comercial alta/Alto riesgo

Función	Actividad de test
Función	Desencadenador del control
Función	Intervalo de ejecución
Función	Eficacia del control
Función	Reducción de la probabilidad de aparición de riesgo
Función	Reducción de los daños de riesgo
Función	Implementar como User task
Función	Atributo global
Función	Controlador de errores
Función	Controlador de cancelación
Función	Controlador de tiempo de espera
Función	ALFABET - No debe exportarse
Función	Almacén de documentos ARIS título 1
Función	Almacén de documentos ARIS enlace 1



Función	Actividad de test
Función	Almacén de documentos ARIS título 2
Función	Almacén de documentos ARIS enlace 2
Función	Almacén de documentos ARIS título 3
Función	Almacén de documentos ARIS enlace 3
Función	Almacén de documentos ARIS título 4
Función	Almacén de documentos ARIS enlace 4

3.3.2.211 Función informática

Función informática	Nombre
Función informática	Identificador
Función informática	Nombre entero
Función informática	Descripción/Definición
Función informática	Comentario/Ejemplo
Función informática	Indicador de tratamiento
Función informática	Autor
Función informática	Origen
Función informática	Denominación abreviada
Función informática	Título 1
Función informática	Enlace 1
Función informática	Parámetro 1
Función informática	Título 2
Función informática	Enlace 2
Función informática	Parámetro 2
Función informática	Título 3
Función informática	Enlace 3
Función informática	Parámetro 3
Función informática	Título 4
Función informática	Enlace 4
Función informática	Parámetro 4
Función informática	Nombre del sistema ext. (alias)
Función informática	Atributo de regla
Función informática	Existencia



Función informática Número de jerarquía
 Función informática Inicio
 Función informática Duración
 Función informática Responsable
 Función informática Título 1 LNC
 Función informática Module code
 Función informática Desactivado
 Función informática Último control semántico

Función informática	Documentación
Función informática	Fin
Función informática	ID externa
Función informática	ID SAP
Función informática	Default (Import)
Función informática	Título de documento 1
Función informática	Enlace de documento 1
Función informática	Título de documento 2
Función informática	Enlace de documento 2
Función informática	Título de documento 3
Función informática	Enlace de documento 3
Función informática	Título de documento 4
Función informática	Enlace de documento 4
Función informática	Almacén de documentos ARIS título 1
Función informática	Almacén de documentos ARIS enlace 1
Función informática	Almacén de documentos ARIS título 2
Función informática	Almacén de documentos ARIS enlace 2
Función informática	Almacén de documentos ARIS título 3
Función informática	Almacén de documentos ARIS enlace 3
Función informática	Almacén de documentos ARIS título 4
Función informática	Almacén de documentos ARIS enlace 4



3.3.2.212 Fusión de paquetes UML2

Fusión de paquetes UML2	Nombre
Fusión de paquetes UML2	Descripción/Definición
Fusión de paquetes UML2	Identificador
Fusión de paquetes UML2	ID de XMI

3.3.2.213 Gate

Gate	Nombre
Gate	Identificador
Gate	Nombre entero
Gate	Descripción/Definición
Gate	Comentario/Ejemplo
Gate	Indicador de tratamiento
Gate	Autor
Gate	Origen
Gate	Denominación abreviada
Gate	Título 1
Gate	Enlace 1
Gate	Parámetro 1
Gate	Título 2
Gate	Enlace 2
Gate	Parámetro 2
Gate	Título 3
Gate	Enlace 3
Gate	Parámetro 3
Gate	Título 4
Gate	Enlace 4
Gate	Parámetro 4
Gate	Nombre del sistema ext. (alias)
Gate	Atributo de regla
Gate	Existencia
Gate	Número de jerarquía
Gate	Inicio



Gate Duración
 Gate Responsable
 Gate Título 1 LNC
 Gate Module code
 Gate Desactivado
 Gate Último control semántico

Gate	Documentación
Gate	Fin
Gate	ID externa
Gate	ID SAP
Gate	Título de documento 1
Gate	Enlace de documento 1
Gate	Título de documento 2
Gate	Enlace de documento 2
Gate	Título de documento 3
Gate	Enlace de documento 3
Gate	Título de documento 4
Gate	Enlace de documento 4
Gate	Almacén de documentos ARIS título 1
Gate	Almacén de documentos ARIS enlace 1
Gate	Almacén de documentos ARIS título 2
Gate	Almacén de documentos ARIS enlace 2
Gate	Almacén de documentos ARIS título 3
Gate	Almacén de documentos ARIS enlace 3
Gate	Almacén de documentos ARIS título 4
Gate	Almacén de documentos ARIS enlace 4

3.3.2.214 Generalización UML2

Generalización UML2	Nombre
Generalización UML2	Reemplazable



Generalización UML2	Nombre
Generalización UML2	Descripción/Definición
Generalización UML2	Identificador
Generalización UML2	ID de XMI

3.3.2.215 Grupo

Grupo Nombre
Grupo Identificador
Grupo Nombre entero
Grupo Descripción/Definición
Grupo Comentario/Ejemplo
Grupo Indicador de tratamiento
Grupo Autor
Grupo Origen
Grupo Denominación abreviada
Grupo Título 1
Grupo Enlace 1
Grupo Parámetro 1
Grupo Título 2
Grupo Enlace 2
Grupo Parámetro 2
Grupo Título 3
Grupo Enlace 3
Grupo Parámetro 3
Grupo Título 4
Grupo Enlace 4
Grupo Parámetro 4
Grupo Nombre del sistema ext. (alias)
Grupo Atributo de regla
Grupo Existencia
Grupo Número de jerarquía
Grupo Inicio
Grupo Duración
Grupo Responsable



Grupo Título 1 LNC
 Grupo Module code
 Grupo Desactivado
 Grupo Último control semántico
 Grupo Documentación
 Grupo Fin
 Grupo ID externa
 Grupo ID SAP
 Grupo Default (Import)
 Grupo Número de empleados
 Grupo Nombre interno
 Grupo Prioridad
 Grupo Pertenencia a la empresa
 Grupo IsRoot
 Grupo IsLeaf
 Grupo IsAbstract
 Grupo Stereotype
 Grupo IsPersistent
 Grupo Relevante para la aprobación
 Grupo Enlace de objeto
 Grupo Enlace de modelo
 Grupo Tasa de costes (tiempo de ocupación)

Grupo	Tasa de costes (tiempo inactivo)
Grupo	Título de documento 1
Grupo	Enlace de documento 1
Grupo	Título de documento 2
Grupo	Enlace de documento 2
Grupo	Título de documento 3
Grupo	Enlace de documento 3
Grupo	Título de documento 4
Grupo	Enlace de documento 4
Grupo	Derived
Grupo	ID de usuario (grupo de usuarios) externo



Grupo	Tasa de costes (tiempo inactivo)
Grupo	Considerar asignación de permisos efectuada en la administración
Grupo	Almacén de documentos ARIS título 1
Grupo	Almacén de documentos ARIS enlace 1
Grupo	Almacén de documentos ARIS título 2
Grupo	Almacén de documentos ARIS enlace 2
Grupo	Almacén de documentos ARIS título 3
Grupo	Almacén de documentos ARIS enlace 3
Grupo	Almacén de documentos ARIS título 4
Grupo	Almacén de documentos ARIS enlace 4
Grupo	Asignación de usuarios a grupos de usuarios

3.3.2.216 Grupo de tipos de atributo

Grupo de tipos de atributo	Nombre
Grupo de tipos de atributo	Identificador
Grupo de tipos de atributo	Nombre entero
Grupo de tipos de atributo	Descripción/Definición
Grupo de tipos de atributo	Comentario/Ejemplo
Grupo de tipos de atributo	Indicador de tratamiento
Grupo de tipos de atributo	Autor
Grupo de tipos de atributo	Origen
Grupo de tipos de atributo	Denominación abreviada
Grupo de tipos de atributo	Título 1
Grupo de tipos de atributo	Enlace 1
Grupo de tipos de atributo	Parámetro 1
Grupo de tipos de atributo	Título 2
Grupo de tipos de atributo	Enlace 2
Grupo de tipos de atributo	Parámetro 2
Grupo de tipos de atributo	Título 3
Grupo de tipos de atributo	Enlace 3
Grupo de tipos de atributo	Parámetro 3
Grupo de tipos de atributo	Título 4



Grupo de tipos de atributo	Enlace 4
Grupo de tipos de atributo	Parámetro 4
Grupo de tipos de atributo	Nombre del sistema ext. (alias)
Grupo de tipos de atributo	Atributo de regla
Grupo de tipos de atributo	Existencia
Grupo de tipos de atributo	Número de jerarquía
Grupo de tipos de atributo	Inicio
Grupo de tipos de atributo	Duración
Grupo de tipos de atributo	Responsable
Grupo de tipos de atributo	Título 1 LNC
Grupo de tipos de atributo	Module code
Grupo de tipos de atributo	Desactivado
Grupo de tipos de atributo	Último control semántico
Grupo de tipos de atributo	Documentación
Grupo de tipos de atributo	Fin

Grupo de tipos de atributo	ID externa
Grupo de tipos de atributo	ID SAP
Grupo de tipos de atributo	Clave secundaria
Grupo de tipos de atributo	Default (Import)
Grupo de tipos de atributo	Nombre interno
Grupo de tipos de atributo	Título de documento 1
Grupo de tipos de atributo	Enlace de documento 1
Grupo de tipos de atributo	Título de documento 2
Grupo de tipos de atributo	Enlace de documento 2
Grupo de tipos de atributo	Título de documento 3
Grupo de tipos de atributo	Enlace de documento 3
Grupo de tipos de atributo	Título de documento 4
Grupo de tipos de atributo	Enlace de documento 4
Grupo de tipos de atributo	Almacén de documentos ARIS título 1
Grupo de tipos de atributo	Almacén de documentos ARIS enlace 1
Grupo de tipos de atributo	Almacén de documentos ARIS título 2
Grupo de tipos de atributo	Almacén de documentos ARIS enlace 2



Grupo de tipos de atributo	ID externa
Grupo de tipos de atributo	Almacén de documentos ARIS título 3
Grupo de tipos de atributo	Almacén de documentos ARIS enlace 3
Grupo de tipos de atributo	Almacén de documentos ARIS título 4
Grupo de tipos de atributo	Almacén de documentos ARIS enlace 4

3.3.2.217 Herramienta

Herramienta	Nombre
Herramienta	Identificador
Herramienta	Nombre entero
Herramienta	Descripción/Definición
Herramienta	Comentario/Ejemplo
Herramienta	Indicador de tratamiento
Herramienta	Autor
Herramienta	Origen
Herramienta	Denominación abreviada
Herramienta	Título 1
Herramienta	Enlace 1
Herramienta	Parámetro 1
Herramienta	Título 2
Herramienta	Enlace 2
Herramienta	Parámetro 2
Herramienta	Título 3
Herramienta	Enlace 3
Herramienta	Parámetro 3
Herramienta	Título 4
Herramienta	Enlace 4
Herramienta	Parámetro 4
Herramienta	Nombre del sistema ext. (alias)
Herramienta	Atributo de regla
Herramienta	Existencia
Herramienta	Número de jerarquía
Herramienta	Inicio
Herramienta	Duración



Herramienta Responsable
 Herramienta Título 1 LNC
 Herramienta Module code
 Herramienta Desactivado
 Herramienta Último control semántico

Herramienta	Documentación
Herramienta	Fin
Herramienta	ID externa
Herramienta	ID SAP
Herramienta	Título de documento 1
Herramienta	Enlace de documento 1
Herramienta	Título de documento 2
Herramienta	Enlace de documento 2
Herramienta	Título de documento 3
Herramienta	Enlace de documento 3
Herramienta	Título de documento 4
Herramienta	Enlace de documento 4
Herramienta	Almacén de documentos ARIS título 1
Herramienta	Almacén de documentos ARIS enlace 1
Herramienta	Almacén de documentos ARIS título 2
Herramienta	Almacén de documentos ARIS enlace 2
Herramienta	Almacén de documentos ARIS título 3
Herramienta	Almacén de documentos ARIS enlace 3
Herramienta	Almacén de documentos ARIS título 4
Herramienta	Almacén de documentos ARIS enlace 4

3.3.2.218 Horario

Horario Nombre
 Horario Identificador
 Horario Nombre entero
 Horario Descripción/Definición



Horario	Comentario/Ejemplo
Horario	Indicador de tratamiento
Horario	Autor
Horario	Origen
Horario	Denominación abreviada
Horario	Título 1
Horario	Enlace 1
Horario	Parámetro 1
Horario	Título 2
Horario	Enlace 2
Horario	Parámetro 2
Horario	Título 3
Horario	Enlace 3
Horario	Parámetro 3
Horario	Título 4
Horario	Enlace 4
Horario	Parámetro 4
Horario	Nombre del sistema ext. (alias)
Horario	Atributo de regla
Horario	Existencia
Horario	Número de jerarquía
Horario	Inicio
Horario	Duración
Horario	Responsable
Horario	Título 1 LNC
Horario	Module code
Horario	Desactivado
Horario	Último control semántico

Horario	Documentación
Horario	Fin
Horario	ID externa
Horario	ID SAP
Horario	Título de documento 1
Horario	Enlace de documento 1



Horario	Documentación
Horario	Título de documento 2
Horario	Enlace de documento 2
Horario	Título de documento 3
Horario	Enlace de documento 3
Horario	Título de documento 4
Horario	Enlace de documento 4
Horario	Almacén de documentos ARIS título 1
Horario	Almacén de documentos ARIS enlace 1
Horario	Almacén de documentos ARIS título 2
Horario	Almacén de documentos ARIS enlace 2
Horario	Almacén de documentos ARIS título 3
Horario	Almacén de documentos ARIS enlace 3
Horario	Almacén de documentos ARIS título 4
Horario	Almacén de documentos ARIS enlace 4

3.3.2.219 Imagen UML2

Imagen UML2	Nombre
Imagen UML2	Contenido
Imagen UML2	Formato
Imagen UML2	Tipo de imagen
Imagen UML2	Descripción/Definición
Imagen UML2	Ubicación
Imagen UML2	Posición de símbolo
Imagen UML2	Identificador
Imagen UML2	Posición de texto
Imagen UML2	ID de XMI



3.3.2.220 Importación de elemento UML2

Importación de elemento UML2	Alias
Importación de elemento UML2	Nombre
Importación de elemento UML2	Visibilidad
Importación de elemento UML2	Descripción/Definición
Importación de elemento UML2	Identificador
Importación de elemento UML2	ID de XMI

3.3.2.221 Importación de paquete UML2

Importación de paquete UML2	Nombre
Importación de paquete UML2	Visibilidad
Importación de paquete UML2	Descripción/Definición
Importación de paquete UML2	Identificador
Importación de paquete UML2	ID de XMI

3.3.2.222 Incluir UML2

Incluir UML2	Nombre
Incluir UML2	Descripción/Definición
Incluir UML2	Identificador
Incluir UML2	Visibilidad
Incluir UML2	ID de XMI

3.3.2.223 Informaciones contextuales

Informaciones contextuales Nombre

Informaciones contextuales Identificador

Informaciones contextuales Nombre entero

Informaciones contextuales Descripción/Definición

Informaciones contextuales Comentario/Ejemplo



Informaciones contextuales Indicador de tratamiento
 Informaciones contextuales Autor
 Informaciones contextuales Origen
 Informaciones contextuales Denominación abreviada
 Informaciones contextuales Título 1
 Informaciones contextuales Enlace 1
 Informaciones contextuales Parámetro 1
 Informaciones contextuales Título 2
 Informaciones contextuales Enlace 2
 Informaciones contextuales Parámetro 2
 Informaciones contextuales Título 3
 Informaciones contextuales Enlace 3
 Informaciones contextuales Parámetro 3
 Informaciones contextuales Título 4
 Informaciones contextuales Enlace 4
 Informaciones contextuales Parámetro 4
 Informaciones contextuales Nombre del sistema ext. (alias)
 Informaciones contextuales Atributo de regla
 Informaciones contextuales Existencia
 Informaciones contextuales Número de jerarquía
 Informaciones contextuales Inicio
 Informaciones contextuales Duración
 Informaciones contextuales Responsable
 Informaciones contextuales Título 1 LNC
 Informaciones contextuales Module code
 Informaciones contextuales Desactivado
 Informaciones contextuales Último control semántico

Informaciones contextuales	Documentación
Informaciones contextuales	Fin
Informaciones contextuales	ID externa
Informaciones contextuales	ID SAP
Informaciones contextuales	Título de documento 1
Informaciones contextuales	Enlace de documento 1
Informaciones contextuales	Título de documento 2



Informaciones contextuales	Documentación
Informaciones contextuales	Enlace de documento 2
Informaciones contextuales	Título de documento 3
Informaciones contextuales	Enlace de documento 3
Informaciones contextuales	Título de documento 4
Informaciones contextuales	Enlace de documento 4
Informaciones contextuales	Almacén de documentos ARIS título 1
Informaciones contextuales	Almacén de documentos ARIS enlace 1
Informaciones contextuales	Almacén de documentos ARIS título 2
Informaciones contextuales	Almacén de documentos ARIS enlace 2
Informaciones contextuales	Almacén de documentos ARIS título 3
Informaciones contextuales	Almacén de documentos ARIS enlace 3
Informaciones contextuales	Almacén de documentos ARIS título 4
Informaciones contextuales	Almacén de documentos ARIS enlace 4

3.3.2.224 Information element

Information element Nombre

Information element Identificador

Information element Nombre entero

Information element Descripción/Definición

Information element Comentario/Ejemplo

Information element Indicador de tratamiento

Information element Autor

Information element Origen

Information element Denominación abreviada

Information element Título 1

Information element Enlace 1

Information element Parámetro 1

Information element Título 2

Information element Enlace 2

Information element Parámetro 2

Information element Título 3



Information element Enlace 3
Information element Parámetro 3
Information element Título 4
Information element Enlace 4
Information element Parámetro 4
Information element Nombre del sistema ext. (alias)
Information element Atributo de regla
Information element Existencia
Information element Número de jerarquía
Information element Inicio
Information element Duración
Information element Responsable
Information element Título 1 LNC
Information element Module code
Information element Desactivado
Information element Último control semántico
Information element Documentación
Information element Fin
Information element ID externa
Information element ID SAP
Information element Título de documento 1
Information element Enlace de documento 1
Information element Título de documento 2
Information element Enlace de documento 2
Information element Título de documento 3
Information element Enlace de documento 3
Information element Título de documento 4
Information element Enlace de documento 4
Information element Artefacto
Information element Accuracy description text (information requirement)
Information element Frequency text
Information element Classification identifier (caveated security)
Information element Security classification code
Information element System association type code
Information element Tipo de formato
Information element Tipo de medio



Information element Estándar de datos
 Information element Unidad de medida
 Information element Evento desencadenador
 Information element Nivel de interoperabilidad
 Information element Tamaño
 Information element AI - Indicador de aspectos invertidos en la disponibilidad
 Information element AI - Indicador de tipo de control de acceso
 Information element AI - Indicador de tipo de confidencialidad
 Information element AI - Indicador de tipo de control de difusión

Information element	AI - Indicador de criticidad de la información
Information element	AI - Indicador de no repudio en destino
Information element	AI - Indicador de no repudio en origen
Information element	AI - Indicador de tipo de integridad
Information element	AI - Indicador de tipo de responsabilidad
Information element	Indicador de duración de la protección
Information element	Duración de la protección
Information element	Suspensión de la protección (fecha)
Information element	Indicador de aptitud de lanzamiento
Information element	Rendimiento
Information element	Idioma
Information element	Periodicity
Information element	Timeliness code (information requirement)
Information element	Almacén de documentos ARIS título 1
Information element	Almacén de documentos ARIS enlace 1
Information element	Almacén de documentos ARIS título 2
Information element	Almacén de documentos ARIS enlace 2
Information element	Almacén de documentos ARIS título 3
Information element	Almacén de documentos ARIS enlace 3
Information element	Almacén de documentos ARIS título 4
Information element	Almacén de documentos ARIS enlace 4



3.3.2.225 Ingresos

Ingresos	Nombre
Ingresos	Identificador
Ingresos	Nombre entero
Ingresos	Descripción/Definición
Ingresos	Comentario/Ejemplo
Ingresos	Indicador de tratamiento
Ingresos	Autor
Ingresos	Origen
Ingresos	Denominación abreviada
Ingresos	Título 1
Ingresos	Enlace 1
Ingresos	Parámetro 1
Ingresos	Título 2
Ingresos	Enlace 2
Ingresos	Parámetro 2
Ingresos	Título 3
Ingresos	Enlace 3
Ingresos	Parámetro 3
Ingresos	Título 4
Ingresos	Enlace 4
Ingresos	Parámetro 4
Ingresos	Nombre del sistema ext. (alias)
Ingresos	Atributo de regla
Ingresos	Existencia
Ingresos	Número de jerarquía
Ingresos	Inicio
Ingresos	Duración
Ingresos	Responsable
Ingresos	Título 1 LNC
Ingresos	Module code
Ingresos	Desactivado
Ingresos	Último control semántico
Ingresos	Documentación
Ingresos	Fin



Ingresos	ID externa
Ingresos	ID SAP
Ingresos	Título de documento 1
Ingresos	Enlace de documento 1
Ingresos	Título de documento 2
Ingresos	Enlace de documento 2
Ingresos	Título de documento 3
Ingresos	Enlace de documento 3
Ingresos	Título de documento 4
Ingresos	Enlace de documento 4
Ingresos	Tipo de ingreso
Ingresos	Ingresos totales
Ingresos	Almacén de documentos ARIS título 1
Ingresos	Almacén de documentos ARIS enlace 1
Ingresos	Almacén de documentos ARIS título 2
Ingresos	Almacén de documentos ARIS enlace 2
Ingresos	Almacén de documentos ARIS título 3
Ingresos	Almacén de documentos ARIS enlace 3
Ingresos	Almacén de documentos ARIS título 4
Ingresos	Almacén de documentos ARIS enlace 4

3.3.2.226 Inicio de bucle

Inicio de bucle	Nombre
Inicio de bucle	Identificador
Inicio de bucle	Nombre entero
Inicio de bucle	Descripción/Definición
Inicio de bucle	Comentario/Ejemplo
Inicio de bucle	Indicador de tratamiento
Inicio de bucle	Autor
Inicio de bucle	Origen
Inicio de bucle	Denominación abreviada



Inicio de bucle	Título 1
Inicio de bucle	Enlace 1
Inicio de bucle	Parámetro 1
Inicio de bucle	Título 2
Inicio de bucle	Enlace 2
Inicio de bucle	Parámetro 2
Inicio de bucle	Título 3
Inicio de bucle	Enlace 3
Inicio de bucle	Parámetro 3
Inicio de bucle	Título 4
Inicio de bucle	Enlace 4
Inicio de bucle	Parámetro 4
Inicio de bucle	Nombre del sistema ext. (alias)
Inicio de bucle	Atributo de regla
Inicio de bucle	Existencia
Inicio de bucle	Número de jerarquía
Inicio de bucle	Inicio
Inicio de bucle	Duración
Inicio de bucle	Responsable
Inicio de bucle	Título 1 LNC
Inicio de bucle	Module code
Inicio de bucle	Desactivado
Inicio de bucle	Último control semántico
Inicio de bucle	Documentación
Inicio de bucle	Fin

Inicio de bucle	ID externa
Inicio de bucle	ID SAP
Inicio de bucle	Condición de ruta
Inicio de bucle	Join condition
Inicio de bucle	Suppress join failure
Inicio de bucle	Título de documento 1
Inicio de bucle	Enlace de documento 1
Inicio de bucle	Título de documento 2
Inicio de bucle	Enlace de documento 2



Inicio de bucle	ID externa
Inicio de bucle	Título de documento 3
Inicio de bucle	Enlace de documento 3
Inicio de bucle	Título de documento 4
Inicio de bucle	Enlace de documento 4
Inicio de bucle	Almacén de documentos ARIS título 1
Inicio de bucle	Almacén de documentos ARIS enlace 1
Inicio de bucle	Almacén de documentos ARIS título 2
Inicio de bucle	Almacén de documentos ARIS enlace 2
Inicio de bucle	Almacén de documentos ARIS título 3
Inicio de bucle	Almacén de documentos ARIS enlace 3
Inicio de bucle	Almacén de documentos ARIS título 4
Inicio de bucle	Almacén de documentos ARIS enlace 4

3.3.2.227 Instancia de atributo MRE

Instancia de atributo MRE	Nombre
Instancia de atributo MRE	Identificador
Instancia de atributo MRE	Nombre entero
Instancia de atributo MRE	Descripción/Definición
Instancia de atributo MRE	Comentario/Ejemplo
Instancia de atributo MRE	Indicador de tratamiento
Instancia de atributo MRE	Autor
Instancia de atributo MRE	Origen
Instancia de atributo MRE	Denominación abreviada
Instancia de atributo MRE	Título 1
Instancia de atributo MRE	Enlace 1
Instancia de atributo MRE	Parámetro 1
Instancia de atributo MRE	Título 2
Instancia de atributo MRE	Enlace 2
Instancia de atributo MRE	Parámetro 2
Instancia de atributo MRE	Título 3
Instancia de atributo MRE	Enlace 3



Instancia de atributo MRE	Parámetro 3
Instancia de atributo MRE	Título 4
Instancia de atributo MRE	Enlace 4
Instancia de atributo MRE	Parámetro 4
Instancia de atributo MRE	Nombre del sistema ext. (alias)
Instancia de atributo MRE	Atributo de regla
Instancia de atributo MRE	Existencia
Instancia de atributo MRE	Número de jerarquía
Instancia de atributo MRE	Inicio
Instancia de atributo MRE	Duración
Instancia de atributo MRE	Responsable
Instancia de atributo MRE	Título 1 LNC
Instancia de atributo MRE	Module code
Instancia de atributo MRE	Desactivado
Instancia de atributo MRE	Último control semántico
Instancia de atributo MRE	Documentación
Instancia de atributo MRE	Fin
Instancia de atributo MRE	ID externa
Instancia de atributo MRE	ID SAP

Instancia de atributo MRE	Default (Import)
Instancia de atributo MRE	Tipo de datos
Instancia de atributo MRE	Valor de ocurrencia
Instancia de atributo MRE	Fecha de la última modificación
Instancia de atributo MRE	Fecha de creación
Instancia de atributo MRE	Título de documento 1
Instancia de atributo MRE	Enlace de documento 1
Instancia de atributo MRE	Título de documento 2
Instancia de atributo MRE	Enlace de documento 2
Instancia de atributo MRE	Título de documento 3
Instancia de atributo MRE	Enlace de documento 3
Instancia de atributo MRE	Título de documento 4
Instancia de atributo MRE	Enlace de documento 4
Instancia de atributo MRE	Almacén de documentos ARIS título 1



Instancia de atributo MRE	Default (Import)
Instancia de atributo MRE	Almacén de documentos ARIS enlace 1
Instancia de atributo MRE	Almacén de documentos ARIS título 2
Instancia de atributo MRE	Almacén de documentos ARIS enlace 2
Instancia de atributo MRE	Almacén de documentos ARIS título 3
Instancia de atributo MRE	Almacén de documentos ARIS enlace 3
Instancia de atributo MRE	Almacén de documentos ARIS título 4
Instancia de atributo MRE	Almacén de documentos ARIS enlace 4

3.3.2.228 Instancia de clúster

Instancia de clúster	Nombre
Instancia de clúster	Identificador
Instancia de clúster	Nombre entero
Instancia de clúster	Descripción/Definición
Instancia de clúster	Comentario/Ejemplo
Instancia de clúster	Indicador de tratamiento
Instancia de clúster	Autor
Instancia de clúster	Origen
Instancia de clúster	Denominación abreviada
Instancia de clúster	Título 1
Instancia de clúster	Enlace 1
Instancia de clúster	Parámetro 1
Instancia de clúster	Título 2
Instancia de clúster	Enlace 2
Instancia de clúster	Parámetro 2
Instancia de clúster	Título 3
Instancia de clúster	Enlace 3
Instancia de clúster	Parámetro 3
Instancia de clúster	Título 4
Instancia de clúster	Enlace 4
Instancia de clúster	Parámetro 4
Instancia de clúster	Nombre del sistema ext. (alias)
Instancia de clúster	Atributo de regla



Instancia de clúster	Existencia
Instancia de clúster	Número de jerarquía
Instancia de clúster	Inicio
Instancia de clúster	Duración
Instancia de clúster	Responsable
Instancia de clúster	Título 1 LNC
Instancia de clúster	Module code
Instancia de clúster	Desactivado
Instancia de clúster	Último control semántico

Instancia de clúster	Documentación
Instancia de clúster	Fin
Instancia de clúster	ID externa
Instancia de clúster	ID SAP
Instancia de clúster	Default (Import)
Instancia de clúster	Título de documento 1
Instancia de clúster	Enlace de documento 1
Instancia de clúster	Título de documento 2
Instancia de clúster	Enlace de documento 2
Instancia de clúster	Título de documento 3
Instancia de clúster	Enlace de documento 3
Instancia de clúster	Título de documento 4
Instancia de clúster	Enlace de documento 4
Instancia de clúster	Almacén de documentos ARIS título 1
Instancia de clúster	Almacén de documentos ARIS enlace 1
Instancia de clúster	Almacén de documentos ARIS título 2
Instancia de clúster	Almacén de documentos ARIS enlace 2
Instancia de clúster	Almacén de documentos ARIS título 3
Instancia de clúster	Almacén de documentos ARIS enlace 3
Instancia de clúster	Almacén de documentos ARIS título 4
Instancia de clúster	Almacén de documentos ARIS enlace 4



3.3.2.229 Instancia de evento

Instancia de evento	Nombre
Instancia de evento	Identificador
Instancia de evento	Nombre entero
Instancia de evento	Descripción/Definición
Instancia de evento	Comentario/Ejemplo
Instancia de evento	Indicador de tratamiento
Instancia de evento	Autor
Instancia de evento	Origen
Instancia de evento	Denominación abreviada
Instancia de evento	Título 1
Instancia de evento	Enlace 1
Instancia de evento	Parámetro 1
Instancia de evento	Título 2
Instancia de evento	Enlace 2
Instancia de evento	Parámetro 2
Instancia de evento	Título 3
Instancia de evento	Enlace 3
Instancia de evento	Parámetro 3
Instancia de evento	Título 4
Instancia de evento	Enlace 4
Instancia de evento	Parámetro 4
Instancia de evento	Nombre del sistema ext. (alias)
Instancia de evento	Atributo de regla
Instancia de evento	Existencia
Instancia de evento	Número de jerarquía
Instancia de evento	Inicio
Instancia de evento	Duración
Instancia de evento	Responsable
Instancia de evento	Título 1 LNC
Instancia de evento	Module code
Instancia de evento	Desactivado
Instancia de evento	Último control semántico
Instancia de evento	Documentación
Instancia de evento	Fin



Instancia de evento	ID externa
Instancia de evento	ID SAP
Instancia de evento	Default (Import)
Instancia de evento	Fecha fija
Instancia de evento	Restricción de la planificación
Instancia de evento	Prioridad
Instancia de evento	Operador de comparación
Instancia de evento	Valor de comparación
Instancia de evento	Estado
Instancia de evento	Mensaje de error si no se cumple
Instancia de evento	Repartición por controlador
Instancia de evento	Cambio absoluto en CMP

Instancia de evento	Cambio en porcentaje
Instancia de evento	Código bancario
Instancia de evento	Título de documento 1
Instancia de evento	Enlace de documento 1
Instancia de evento	Título de documento 2
Instancia de evento	Enlace de documento 2
Instancia de evento	Título de documento 3
Instancia de evento	Enlace de documento 3
Instancia de evento	Título de documento 4
Instancia de evento	Enlace de documento 4
Instancia de evento	Fin de semana libre
Instancia de evento	Almacén de documentos ARIS título 1
Instancia de evento	Almacén de documentos ARIS enlace 1
Instancia de evento	Almacén de documentos ARIS título 2
Instancia de evento	Almacén de documentos ARIS enlace 2
Instancia de evento	Almacén de documentos ARIS título 3
Instancia de evento	Almacén de documentos ARIS enlace 3
Instancia de evento	Almacén de documentos ARIS título 4
Instancia de evento	Almacén de documentos ARIS enlace 4



3.3.2.230 Instancia de regla

Instancia de regla	Nombre
Instancia de regla	Identificador
Instancia de regla	Nombre entero
Instancia de regla	Descripción/Definición
Instancia de regla	Comentario/Ejemplo
Instancia de regla	Indicador de tratamiento
Instancia de regla	Autor
Instancia de regla	Origen
Instancia de regla	Denominación abreviada
Instancia de regla	Título 1
Instancia de regla	Enlace 1
Instancia de regla	Parámetro 1
Instancia de regla	Título 2
Instancia de regla	Enlace 2
Instancia de regla	Parámetro 2
Instancia de regla	Título 3
Instancia de regla	Enlace 3
Instancia de regla	Parámetro 3
Instancia de regla	Título 4
Instancia de regla	Enlace 4
Instancia de regla	Parámetro 4
Instancia de regla	Nombre del sistema ext. (alias)
Instancia de regla	Atributo de regla
Instancia de regla	Existencia
Instancia de regla	Número de jerarquía
Instancia de regla	Inicio
Instancia de regla	Duración
Instancia de regla	Responsable
Instancia de regla	Título 1 LNC
Instancia de regla	Module code
Instancia de regla	Desactivado
Instancia de regla	Último control semántico
Instancia de regla	Documentación
Instancia de regla	Fin



Instancia de regla	ID externa
Instancia de regla	ID SAP
Instancia de regla	Default (Import)
Instancia de regla	Mensaje de error si no se cumple
Instancia de regla	Estado
Instancia de regla	Título de documento 1
Instancia de regla	Enlace de documento 1
Instancia de regla	Título de documento 2
Instancia de regla	Enlace de documento 2
Instancia de regla	Título de documento 3
Instancia de regla	Enlace de documento 3
Instancia de regla	Título de documento 4
Instancia de regla	Enlace de documento 4
Instancia de regla	Almacén de documentos ARIS título 1
Instancia de regla	Almacén de documentos ARIS enlace 1
Instancia de regla	Almacén de documentos ARIS título 2
Instancia de regla	Almacén de documentos ARIS enlace 2
Instancia de regla	Almacén de documentos ARIS título 3
Instancia de regla	Almacén de documentos ARIS enlace 3
Instancia de regla	Almacén de documentos ARIS título 4
Instancia de regla	Almacén de documentos ARIS enlace 4

3.3.2.231 Instancia de términos técnicos

Instancia de términos técnicos	Nombre
Instancia de términos técnicos	Identificador
Instancia de términos técnicos	Nombre entero
Instancia de términos técnicos	Descripción/Definición
Instancia de términos técnicos	Comentario/Ejemplo
Instancia de términos técnicos	Indicador de tratamiento
Instancia de términos técnicos	Autor
Instancia de términos técnicos	Origen



Instancia de términos técnicos	Denominación abreviada
Instancia de términos técnicos	Título 1
Instancia de términos técnicos	Enlace 1
Instancia de términos técnicos	Parámetro 1
Instancia de términos técnicos	Título 2
Instancia de términos técnicos	Enlace 2
Instancia de términos técnicos	Parámetro 2
Instancia de términos técnicos	Título 3
Instancia de términos técnicos	Enlace 3
Instancia de términos técnicos	Parámetro 3
Instancia de términos técnicos	Título 4
Instancia de términos técnicos	Enlace 4
Instancia de términos técnicos	Parámetro 4
Instancia de términos técnicos	Nombre del sistema ext. (alias)
Instancia de términos técnicos	Atributo de regla
Instancia de términos técnicos	Existencia
Instancia de términos técnicos	Número de jerarquía
Instancia de términos técnicos	Inicio
Instancia de términos técnicos	Duración
Instancia de términos técnicos	Responsable
Instancia de términos técnicos	Título 1 LNC
Instancia de términos técnicos	Module code
Instancia de términos técnicos	Desactivado
Instancia de términos técnicos	Último control semántico

Instancia de términos técnicos	Documentación
Instancia de términos técnicos	Fin
Instancia de términos técnicos	ID externa
Instancia de términos técnicos	ID SAP
Instancia de términos técnicos	Default (Import)
Instancia de términos técnicos	Título de documento 1
Instancia de términos técnicos	Enlace de documento 1
Instancia de términos técnicos	Título de documento 2
Instancia de términos técnicos	Enlace de documento 2



Instancia de términos técnicos	Documentación
Instancia de términos técnicos	Título de documento 3
Instancia de términos técnicos	Enlace de documento 3
Instancia de términos técnicos	Título de documento 4
Instancia de términos técnicos	Enlace de documento 4
Instancia de términos técnicos	Almacén de documentos ARIS título 1
Instancia de términos técnicos	Almacén de documentos ARIS enlace 1
Instancia de términos técnicos	Almacén de documentos ARIS título 2
Instancia de términos técnicos	Almacén de documentos ARIS enlace 2
Instancia de términos técnicos	Almacén de documentos ARIS título 3
Instancia de términos técnicos	Almacén de documentos ARIS enlace 3
Instancia de términos técnicos	Almacén de documentos ARIS título 4
Instancia de términos técnicos	Almacén de documentos ARIS enlace 4

3.3.2.232 Instancia del número indicador

Instancia del número indicador	Nombre
Instancia del número indicador	Identificador
Instancia del número indicador	Nombre entero
Instancia del número indicador	Descripción/Definición
Instancia del número indicador	Comentario/Ejemplo
Instancia del número indicador	Indicador de tratamiento
Instancia del número indicador	Autor
Instancia del número indicador	Origen
Instancia del número indicador	Denominación abreviada
Instancia del número indicador	Título 1
Instancia del número indicador	Enlace 1
Instancia del número indicador	Parámetro 1
Instancia del número indicador	Título 2
Instancia del número indicador	Enlace 2
Instancia del número indicador	Parámetro 2
Instancia del número indicador	Título 3
Instancia del número indicador	Enlace 3



Instancia del número indicador	Parámetro 3
Instancia del número indicador	Título 4
Instancia del número indicador	Enlace 4
Instancia del número indicador	Parámetro 4
Instancia del número indicador	Nombre del sistema ext. (alias)
Instancia del número indicador	Atributo de regla
Instancia del número indicador	Existencia
Instancia del número indicador	Número de jerarquía
Instancia del número indicador	Inicio
Instancia del número indicador	Duración
Instancia del número indicador	Responsable
Instancia del número indicador	Título 1 LNC
Instancia del número indicador	Module code
Instancia del número indicador	Desactivado
Instancia del número indicador	Último control semántico
Instancia del número indicador	Documentación
Instancia del número indicador	Fin
Instancia del número indicador	ID externa
Instancia del número indicador	ID SAP
Instancia del número indicador	Período de tiempo real
Instancia del número indicador	Valor mínimo
Instancia del número indicador	Valor máximo
Instancia del número indicador	Valor de planificación
Instancia del número indicador	Intervalo de tolerancia
Instancia del número indicador	Valor real
Instancia del número indicador	Cumplimiento de objetivo
Instancia del número indicador	Período de tiempo de destino
Instancia del número indicador	Valor de destino
Instancia del número indicador	Unidad
Instancia del número indicador	BSC - Comentario/Ejemplo
Instancia del número indicador	Valoración del número indicador
Instancia del número indicador	Tipo de indicador
Instancia del número indicador	Grado de cumplimiento de objetivo
Instancia del número indicador	Fecha final
Instancia del número indicador	PPM query



Instancia del número indicador	Cálculo
Instancia del número indicador	Artefacto
Instancia del número indicador	Título de documento 1
Instancia del número indicador	Enlace de documento 1
Instancia del número indicador	Título de documento 2
Instancia del número indicador	Enlace de documento 2
Instancia del número indicador	Título de documento 3
Instancia del número indicador	Enlace de documento 3
Instancia del número indicador	Título de documento 4
Instancia del número indicador	Enlace de documento 4
Instancia del número indicador	Nombre de capítulo
Instancia del número indicador	Valor real calculado
Instancia del número indicador	Valor previo
Instancia del número indicador	Almacén de documentos ARIS título 1
Instancia del número indicador	Almacén de documentos ARIS enlace 1
Instancia del número indicador	Almacén de documentos ARIS título 2
Instancia del número indicador	Almacén de documentos ARIS enlace 2
Instancia del número indicador	Almacén de documentos ARIS título 3
Instancia del número indicador	Almacén de documentos ARIS enlace 3
Instancia del número indicador	Almacén de documentos ARIS título 4
Instancia del número indicador	Almacén de documentos ARIS enlace 4

3.3.2.233 Instrumento de marketing

Instrumento de marketing	Nombre
Instrumento de marketing	Identificador
Instrumento de marketing	Nombre entero
Instrumento de marketing	Descripción/Definición
Instrumento de marketing	Comentario/Ejemplo
Instrumento de marketing	Indicador de tratamiento
Instrumento de marketing	Autor



Instrumento de marketing	Origen
Instrumento de marketing	Denominación abreviada
Instrumento de marketing	Título 1
Instrumento de marketing	Enlace 1
Instrumento de marketing	Parámetro 1
Instrumento de marketing	Título 2
Instrumento de marketing	Enlace 2
Instrumento de marketing	Parámetro 2
Instrumento de marketing	Título 3
Instrumento de marketing	Enlace 3
Instrumento de marketing	Parámetro 3
Instrumento de marketing	Título 4
Instrumento de marketing	Enlace 4
Instrumento de marketing	Parámetro 4
Instrumento de marketing	Nombre del sistema ext. (alias)
Instrumento de marketing	Atributo de regla
Instrumento de marketing	Existencia
Instrumento de marketing	Número de jerarquía
Instrumento de marketing	Inicio
Instrumento de marketing	Duración
Instrumento de marketing	Responsable
Instrumento de marketing	Título 1 LNC
Instrumento de marketing	Module code
Instrumento de marketing	Desactivado
Instrumento de marketing	Último control semántico

Instrumento de marketing	Documentación
Instrumento de marketing	Fin
Instrumento de marketing	ID externa
Instrumento de marketing	ID SAP
Instrumento de marketing	Título de documento 1
Instrumento de marketing	Enlace de documento 1
Instrumento de marketing	Título de documento 2
Instrumento de marketing	Enlace de documento 2
Instrumento de marketing	Título de documento 3



Instrumento de marketing	Documentación
Instrumento de marketing	Enlace de documento 3
Instrumento de marketing	Título de documento 4
Instrumento de marketing	Enlace de documento 4
Instrumento de marketing	Almacén de documentos ARIS título 1
Instrumento de marketing	Almacén de documentos ARIS enlace 1
Instrumento de marketing	Almacén de documentos ARIS título 2
Instrumento de marketing	Almacén de documentos ARIS enlace 2
Instrumento de marketing	Almacén de documentos ARIS título 3
Instrumento de marketing	Almacén de documentos ARIS enlace 3
Instrumento de marketing	Almacén de documentos ARIS título 4
Instrumento de marketing	Almacén de documentos ARIS enlace 4

3.3.2.234 Interacción UML2

Interacción UML2	Nombre
Interacción UML2	Abstracto
Interacción UML2	Hoja
Interacción UML2	Reentrante
Interacción UML2	Especificación final
Interacción UML2	Activo
Interacción UML2	Descripción/Definición
Interacción UML2	Identificador
Interacción UML2	Visibilidad
Interacción UML2	ID de XMI

3.3.2.235 Interaction instance set

Interaction instance set	Nombre
Interaction instance set	Identificador
Interaction instance set	Nombre entero
Interaction instance set	Descripción/Definición



Interaction instance set	Comentario/Ejemplo
Interaction instance set	Indicador de tratamiento
Interaction instance set	Autor
Interaction instance set	Origen
Interaction instance set	Denominación abreviada
Interaction instance set	Título 1
Interaction instance set	Enlace 1
Interaction instance set	Parámetro 1
Interaction instance set	Título 2
Interaction instance set	Enlace 2
Interaction instance set	Parámetro 2
Interaction instance set	Título 3
Interaction instance set	Enlace 3
Interaction instance set	Parámetro 3
Interaction instance set	Título 4
Interaction instance set	Enlace 4
Interaction instance set	Parámetro 4
Interaction instance set	Nombre del sistema ext. (alias)
Interaction instance set	Atributo de regla
Interaction instance set	Existencia
Interaction instance set	Número de jerarquía
Interaction instance set	Inicio
Interaction instance set	Duración
Interaction instance set	Responsable
Interaction instance set	Título 1 LNC
Interaction instance set	Module code
Interaction instance set	Desactivado
Interaction instance set	Último control semántico
Interaction instance set	Documentación
Interaction instance set	Fin

Interaction instance set	ID externa
Interaction instance set	ID SAP
Interaction instance set	Stereotype
Interaction instance set	Título de documento 1



Interaction instance set	ID externa
Interaction instance set	Enlace de documento 1
Interaction instance set	Título de documento 2
Interaction instance set	Enlace de documento 2
Interaction instance set	Título de documento 3
Interaction instance set	Enlace de documento 3
Interaction instance set	Título de documento 4
Interaction instance set	Enlace de documento 4
Interaction instance set	Derived
Interaction instance set	Almacén de documentos ARIS título 1
Interaction instance set	Almacén de documentos ARIS enlace 1
Interaction instance set	Almacén de documentos ARIS título 2
Interaction instance set	Almacén de documentos ARIS enlace 2
Interaction instance set	Almacén de documentos ARIS título 3
Interaction instance set	Almacén de documentos ARIS enlace 3
Interaction instance set	Almacén de documentos ARIS título 4
Interaction instance set	Almacén de documentos ARIS enlace 4

3.3.2.236 Interfaz UML2

Interfaz UML2	Nombre
Interfaz UML2	Abstracto
Interfaz UML2	Hoja
Interfaz UML2	Especificación final
Interfaz UML2	Descripción/Definición
Interfaz UML2	Identificador
Interfaz UML2	Visibilidad
Interfaz UML2	ID de XMI



3.3.2.237 Intervalo de instanciación

Intervalo de instanciación	Nombre
Intervalo de instanciación	Identificador
Intervalo de instanciación	Nombre entero
Intervalo de instanciación	Descripción/Definición
Intervalo de instanciación	Comentario/Ejemplo
Intervalo de instanciación	Indicador de tratamiento
Intervalo de instanciación	Autor
Intervalo de instanciación	Origen
Intervalo de instanciación	Denominación abreviada
Intervalo de instanciación	Título 1
Intervalo de instanciación	Enlace 1
Intervalo de instanciación	Parámetro 1
Intervalo de instanciación	Título 2
Intervalo de instanciación	Enlace 2
Intervalo de instanciación	Parámetro 2
Intervalo de instanciación	Título 3
Intervalo de instanciación	Enlace 3
Intervalo de instanciación	Parámetro 3
Intervalo de instanciación	Título 4
Intervalo de instanciación	Enlace 4
Intervalo de instanciación	Parámetro 4
Intervalo de instanciación	Nombre del sistema ext. (alias)
Intervalo de instanciación	Atributo de regla
Intervalo de instanciación	Existencia
Intervalo de instanciación	Número de jerarquía
Intervalo de instanciación	Inicio
Intervalo de instanciación	Duración
Intervalo de instanciación	Responsable
Intervalo de instanciación	Título 1 LNC
Intervalo de instanciación	Module code
Intervalo de instanciación	Desactivado
Intervalo de instanciación	Último control semántico
Intervalo de instanciación	Documentación
Intervalo de instanciación	Fin



Intervalo de instanciación	ID externa
Intervalo de instanciación	ID SAP
Intervalo de instanciación	Inicio rel. del intervalo
Intervalo de instanciación	Duración del intervalo

Intervalo de instanciación	Número de instancias de proceso
Intervalo de instanciación	Distribución
Intervalo de instanciación	Repetir cíclicamente
Intervalo de instanciación	Período
Intervalo de instanciación	Título de documento 1
Intervalo de instanciación	Enlace de documento 1
Intervalo de instanciación	Título de documento 2
Intervalo de instanciación	Enlace de documento 2
Intervalo de instanciación	Título de documento 3
Intervalo de instanciación	Enlace de documento 3
Intervalo de instanciación	Título de documento 4
Intervalo de instanciación	Enlace de documento 4
Intervalo de instanciación	Almacén de documentos ARIS título 1
Intervalo de instanciación	Almacén de documentos ARIS enlace 1
Intervalo de instanciación	Almacén de documentos ARIS título 2
Intervalo de instanciación	Almacén de documentos ARIS enlace 2
Intervalo de instanciación	Almacén de documentos ARIS título 3
Intervalo de instanciación	Almacén de documentos ARIS enlace 3
Intervalo de instanciación	Almacén de documentos ARIS título 4
Intervalo de instanciación	Almacén de documentos ARIS enlace 4

3.3.2.238 Intervalo de tiempo de ejecución UML2

Intervalo de tiempo de ejecución UML2	Nombre
Intervalo de tiempo de ejecución UML2	Descripción/Definición
Intervalo de tiempo de ejecución UML2	Identificador
Intervalo de tiempo de ejecución UML2	Visibilidad



Intervalo de tiempo de ejecución UML2	Nombre
Intervalo de tiempo de ejecución UML2	ID de XMI

3.3.2.239 Intervalo de tiempo UML2

Intervalo de tiempo UML2	Nombre
Intervalo de tiempo UML2	Descripción/Definición
Intervalo de tiempo UML2	Identificador
Intervalo de tiempo UML2	Visibilidad
Intervalo de tiempo UML2	ID de XMI

3.3.2.240 Intervalo UML2

Intervalo UML2	Nombre
Intervalo UML2	Descripción/Definición
Intervalo UML2	Identificador
Intervalo UML2	Visibilidad
Intervalo UML2	ID de XMI

3.3.2.241 Invariable de estado UML2

Invariable de estado UML2	Nombre
Invariable de estado UML2	Descripción/Definición
Invariable de estado UML2	Identificador
Invariable de estado UML2	Visibilidad
Invariable de estado UML2	ID de XMI

3.3.2.242 IS service

IS service	Nombre
IS service	Identificador
IS service	Nombre entero



IS service	Descripción/Definición
IS service	Comentario/Ejemplo
IS service	Indicador de tratamiento
IS service	Autor
IS service	Origen
IS service	Denominación abreviada
IS service	Título 1
IS service	Enlace 1
IS service	Parámetro 1
IS service	Título 2
IS service	Enlace 2
IS service	Parámetro 2
IS service	Título 3
IS service	Enlace 3
IS service	Parámetro 3
IS service	Título 4
IS service	Enlace 4
IS service	Parámetro 4
IS service	Nombre del sistema ext. (alias)
IS service	Atributo de regla
IS service	Existencia
IS service	Número de jerarquía
IS service	Inicio
IS service	Duración
IS service	Responsable
IS service	Título 1 LNC
IS service	Module code
IS service	Desactivado
IS service	Último control semántico

IS service	Documentación
IS service	Fin
IS service	ID externa
IS service	ID SAP
IS service	Título de documento 1



IS service	Documentación
IS service	Enlace de documento 1
IS service	Título de documento 2
IS service	Enlace de documento 2
IS service	Título de documento 3
IS service	Enlace de documento 3
IS service	Título de documento 4
IS service	Enlace de documento 4
IS service	Artefacto
IS service	Almacén de documentos ARIS título 1
IS service	Almacén de documentos ARIS enlace 1
IS service	Almacén de documentos ARIS título 2
IS service	Almacén de documentos ARIS enlace 2
IS service	Almacén de documentos ARIS título 3
IS service	Almacén de documentos ARIS enlace 3
IS service	Almacén de documentos ARIS título 4
IS service	Almacén de documentos ARIS enlace 4

3.3.2.243 Juego de parámetros UML2

Juego de parámetros UML2	Nombre
Juego de parámetros UML2	Descripción/Definición
Juego de parámetros UML2	Identificador
Juego de parámetros UML2	Visibilidad
Juego de parámetros UML2	ID de XMI

3.3.2.244 Juego de respuestas

Juego de respuestas Nombre

Juego de respuestas Identificador

Juego de respuestas Nombre entero

Juego de respuestas Descripción/Definición



Juego de respuestas Comentario/Ejemplo
 Juego de respuestas Indicador de tratamiento
 Juego de respuestas Autor
 Juego de respuestas Origen
 Juego de respuestas Denominación abreviada
 Juego de respuestas Título 1
 Juego de respuestas Enlace 1
 Juego de respuestas Parámetro 1
 Juego de respuestas Título 2
 Juego de respuestas Enlace 2
 Juego de respuestas Parámetro 2
 Juego de respuestas Título 3
 Juego de respuestas Enlace 3
 Juego de respuestas Parámetro 3
 Juego de respuestas Título 4
 Juego de respuestas Enlace 4
 Juego de respuestas Parámetro 4
 Juego de respuestas Nombre del sistema ext. (alias)
 Juego de respuestas Atributo de regla
 Juego de respuestas Existencia
 Juego de respuestas ID externa
 Juego de respuestas ID SAP
 Juego de respuestas Número de jerarquía
 Juego de respuestas Inicio
 Juego de respuestas Duración
 Juego de respuestas Responsable
 Juego de respuestas Título 1 LNC
 Juego de respuestas Module code

Juego de respuestas	Desactivado
Juego de respuestas	Título de documento 1
Juego de respuestas	Enlace de documento 1
Juego de respuestas	Título de documento 2
Juego de respuestas	Enlace de documento 2
Juego de respuestas	Título de documento 3



Juego de respuestas	Desactivado
Juego de respuestas	Enlace de documento 3
Juego de respuestas	Título de documento 4
Juego de respuestas	Enlace de documento 4
Juego de respuestas	Último control semántico
Juego de respuestas	Documentación
Juego de respuestas	Fin
Juego de respuestas	Almacén de documentos ARIS título 1
Juego de respuestas	Almacén de documentos ARIS enlace 1
Juego de respuestas	Almacén de documentos ARIS título 2
Juego de respuestas	Almacén de documentos ARIS enlace 2
Juego de respuestas	Almacén de documentos ARIS título 3
Juego de respuestas	Almacén de documentos ARIS enlace 3
Juego de respuestas	Almacén de documentos ARIS título 4
Juego de respuestas	Almacén de documentos ARIS enlace 4

3.3.2.245 Lenguaje de programación

Lenguaje de programación	Nombre
Lenguaje de programación	Identificador
Lenguaje de programación	Nombre entero
Lenguaje de programación	Descripción/Definición
Lenguaje de programación	Comentario/Ejemplo
Lenguaje de programación	Indicador de tratamiento
Lenguaje de programación	Autor
Lenguaje de programación	Origen
Lenguaje de programación	Denominación abreviada
Lenguaje de programación	Título 1
Lenguaje de programación	Enlace 1
Lenguaje de programación	Parámetro 1
Lenguaje de programación	Título 2
Lenguaje de programación	Enlace 2



Lenguaje de programación	Parámetro 2
Lenguaje de programación	Título 3
Lenguaje de programación	Enlace 3
Lenguaje de programación	Parámetro 3
Lenguaje de programación	Título 4
Lenguaje de programación	Enlace 4
Lenguaje de programación	Parámetro 4
Lenguaje de programación	Nombre del sistema ext. (alias)
Lenguaje de programación	Atributo de regla
Lenguaje de programación	Existencia
Lenguaje de programación	Número de jerarquía
Lenguaje de programación	Inicio
Lenguaje de programación	Duración
Lenguaje de programación	Responsable
Lenguaje de programación	Título 1 LNC
Lenguaje de programación	Module code
Lenguaje de programación	Desactivado
Lenguaje de programación	Último control semántico
Lenguaje de programación	Documentación
Lenguaje de programación	Fin
Lenguaje de programación	ID externa
Lenguaje de programación	ID SAP
Lenguaje de programación	Estado de la estandarización
Lenguaje de programación	Garantía
Lenguaje de programación	Evaluación (principio)
Lenguaje de programación	Evaluación (fin)
Lenguaje de programación	Solicitud (principio)
Lenguaje de programación	Solicitud (fin)
Lenguaje de programación	Fase de introducción (principio)
Lenguaje de programación	Fase de introducción (fin)
Lenguaje de programación	Estándar (principio)
Lenguaje de programación	Estándar (fin)
Lenguaje de programación	Fase de retirada (principio)
Lenguaje de programación	Fase de retirada (fin)
Lenguaje de programación	Elemento de arquitectura



Lenguaje de programación	Fase de retirada (principio)
Lenguaje de programación	Título de documento 1
Lenguaje de programación	Enlace de documento 1
Lenguaje de programación	Título de documento 2
Lenguaje de programación	Enlace de documento 2
Lenguaje de programación	Título de documento 3
Lenguaje de programación	Enlace de documento 3
Lenguaje de programación	Título de documento 4
Lenguaje de programación	Enlace de documento 4
Lenguaje de programación	Almacén de documentos ARIS título 1
Lenguaje de programación	Almacén de documentos ARIS enlace 1
Lenguaje de programación	Almacén de documentos ARIS título 2
Lenguaje de programación	Almacén de documentos ARIS enlace 2
Lenguaje de programación	Almacén de documentos ARIS título 3
Lenguaje de programación	Almacén de documentos ARIS enlace 3
Lenguaje de programación	Almacén de documentos ARIS título 4
Lenguaje de programación	Almacén de documentos ARIS enlace 4

3.3.2.246 Link object

Link object	Nombre
Link object	Identificador
Link object	Nombre entero
Link object	Descripción/Definición
Link object	Comentario/Ejemplo
Link object	Indicador de tratamiento
Link object	Autor
Link object	Origen
Link object	Denominación abreviada
Link object	Título 1
Link object	Enlace 1
Link object	Parámetro 1
Link object	Título 2



Link object	Enlace 2
Link object	Parámetro 2
Link object	Título 3
Link object	Enlace 3
Link object	Parámetro 3
Link object	Título 4
Link object	Enlace 4
Link object	Parámetro 4
Link object	Nombre del sistema ext. (alias)
Link object	Atributo de regla
Link object	Existencia
Link object	Número de jerarquía
Link object	Inicio
Link object	Duración
Link object	Responsable
Link object	Título 1 LNC
Link object	Module code
Link object	Desactivado
Link object	Último control semántico
Link object	Documentación
Link object	Fin

Link object	ID externa
Link object	ID SAP
Link object	IsPersistent
Link object	Stereotype
Link object	Título de documento 1
Link object	Enlace de documento 1
Link object	Título de documento 2
Link object	Enlace de documento 2
Link object	Título de documento 3
Link object	Enlace de documento 3
Link object	Título de documento 4
Link object	Enlace de documento 4



Link object	ID externa
Link object	Derived
Link object	Almacén de documentos ARIS título 1
Link object	Almacén de documentos ARIS enlace 1
Link object	Almacén de documentos ARIS título 2
Link object	Almacén de documentos ARIS enlace 2
Link object	Almacén de documentos ARIS título 3
Link object	Almacén de documentos ARIS enlace 3
Link object	Almacén de documentos ARIS título 4
Link object	Almacén de documentos ARIS enlace 4

3.3.2.247 Lista

- Lista Nombre
- Lista Identificador
- Lista Nombre entero
- Lista Descripción/Definición
- Lista Comentario/Ejemplo
- Lista Indicador de tratamiento
- Lista Autor
- Lista Origen
- Lista Denominación abreviada
- Lista Título 1
- Lista Enlace 1
- Lista Parámetro 1
- Lista Título 2
- Lista Enlace 2
- Lista Parámetro 2
- Lista Título 3
- Lista Enlace 3
- Lista Parámetro 3
- Lista Título 4
- Lista Enlace 4
- Lista Parámetro 4



- Lista Nombre del sistema ext. (alias)
- Lista Atributo de regla
- Lista Existencia
- Lista Número de jerarquía
- Lista Inicio
- Lista Duración
- Lista Responsable
- Lista Título 1 LNC
- Lista Module code
- Lista Desactivado
- Lista Último control semántico

Lista	Documentación
Lista	Fin
Lista	ID externa
Lista	ID SAP
Lista	Título de documento 1
Lista	Enlace de documento 1
Lista	Título de documento 2
Lista	Enlace de documento 2
Lista	Título de documento 3
Lista	Enlace de documento 3
Lista	Título de documento 4
Lista	Enlace de documento 4
Lista	Almacén de documentos ARIS título 1
Lista	Almacén de documentos ARIS enlace 1
Lista	Almacén de documentos ARIS título 2
Lista	Almacén de documentos ARIS enlace 2
Lista	Almacén de documentos ARIS título 3
Lista	Almacén de documentos ARIS enlace 3
Lista	Almacén de documentos ARIS título 4
Lista	Almacén de documentos ARIS enlace 4



3.3.2.248 Location type

Location type Nombre
Location type Identificador
Location type Nombre entero
Location type Descripción/Definición
Location type Comentario/Ejemplo
Location type Indicador de tratamiento
Location type Autor
Location type Origen
Location type Denominación abreviada
Location type Título 1
Location type Enlace 1
Location type Parámetro 1
Location type Título 2
Location type Enlace 2
Location type Parámetro 2
Location type Título 3
Location type Enlace 3
Location type Parámetro 3
Location type Título 4
Location type Enlace 4
Location type Parámetro 4
Location type Nombre del sistema ext. (alias)
Location type Atributo de regla
Location type Existencia
Location type Número de jerarquía
Location type Inicio
Location type Duración
Location type Responsable
Location type Título 1 LNC
Location type Module code
Location type Desactivado
Location type Último control semántico
Location type Documentación
Location type Fin



Location type	ID externa
Location type	ID SAP
Location type	Título de documento 1
Location type	Enlace de documento 1
Location type	Título de documento 2
Location type	Enlace de documento 2
Location type	Título de documento 3
Location type	Enlace de documento 3
Location type	Título de documento 4
Location type	Enlace de documento 4
Location type	Artefacto
Location type	Almacén de documentos ARIS título 1
Location type	Almacén de documentos ARIS enlace 1
Location type	Almacén de documentos ARIS título 2
Location type	Almacén de documentos ARIS enlace 2
Location type	Almacén de documentos ARIS título 3
Location type	Almacén de documentos ARIS enlace 3
Location type	Almacén de documentos ARIS título 4
Location type	Almacén de documentos ARIS enlace 4
Location type	Asignación de usuarios a grupos de usuarios

3.3.2.249 Línea de vida UML2

Línea de vida UML2	Nombre
Línea de vida UML2	Descripción/Definición
Línea de vida UML2	Identificador
Línea de vida UML2	Visibilidad
Línea de vida UML2	ID de XMI



3.3.2.250 Manifestación UML2

Manifestación UML2	Nombre
Manifestación UML2	Descripción/Definición
Manifestación UML2	Identificador
Manifestación UML2	Visibilidad
Manifestación UML2	ID de XMI

3.3.2.251 Mapa de bits

Mapa de bits	Nombre
Mapa de bits	Identificador
Mapa de bits	Nombre entero
Mapa de bits	Descripción/Definición
Mapa de bits	Comentario/Ejemplo
Mapa de bits	Indicador de tratamiento
Mapa de bits	Autor
Mapa de bits	Origen
Mapa de bits	Denominación abreviada
Mapa de bits	Título 1
Mapa de bits	Enlace 1
Mapa de bits	Parámetro 1
Mapa de bits	Título 2
Mapa de bits	Enlace 2
Mapa de bits	Parámetro 2
Mapa de bits	Título 3
Mapa de bits	Enlace 3
Mapa de bits	Parámetro 3
Mapa de bits	Título 4
Mapa de bits	Enlace 4
Mapa de bits	Parámetro 4
Mapa de bits	Nombre del sistema ext. (alias)
Mapa de bits	Atributo de regla
Mapa de bits	Existencia
Mapa de bits	Número de jerarquía



Mapa de bits Inicio
 Mapa de bits Duración
 Mapa de bits Responsable
 Mapa de bits Título 1 LNC
 Mapa de bits Module code
 Mapa de bits Desactivado
 Mapa de bits Último control semántico
 Mapa de bits Documentación
 Mapa de bits Fin

Mapa de bits	ID externa
Mapa de bits	ID SAP
Mapa de bits	Ruta de mapa de bits
Mapa de bits	Hipervínculo
Mapa de bits	Índice de ficha
Mapa de bits	Título de documento 1
Mapa de bits	Enlace de documento 1
Mapa de bits	Título de documento 2
Mapa de bits	Enlace de documento 2
Mapa de bits	Título de documento 3
Mapa de bits	Enlace de documento 3
Mapa de bits	Título de documento 4
Mapa de bits	Enlace de documento 4
Mapa de bits	Almacén de documentos ARIS título 1
Mapa de bits	Almacén de documentos ARIS enlace 1
Mapa de bits	Almacén de documentos ARIS título 2
Mapa de bits	Almacén de documentos ARIS enlace 2
Mapa de bits	Almacén de documentos ARIS título 3
Mapa de bits	Almacén de documentos ARIS enlace 3
Mapa de bits	Almacén de documentos ARIS título 4
Mapa de bits	Almacén de documentos ARIS enlace 4



3.3.2.252 Medio auxiliar técnico

Medio auxiliar técnico	Nombre
Medio auxiliar técnico	Identificador
Medio auxiliar técnico	Nombre entero
Medio auxiliar técnico	Descripción/Definición
Medio auxiliar técnico	Comentario/Ejemplo
Medio auxiliar técnico	Indicador de tratamiento
Medio auxiliar técnico	Autor
Medio auxiliar técnico	Origen
Medio auxiliar técnico	Denominación abreviada
Medio auxiliar técnico	Título 1
Medio auxiliar técnico	Enlace 1
Medio auxiliar técnico	Parámetro 1
Medio auxiliar técnico	Título 2
Medio auxiliar técnico	Enlace 2
Medio auxiliar técnico	Parámetro 2
Medio auxiliar técnico	Título 3
Medio auxiliar técnico	Enlace 3
Medio auxiliar técnico	Parámetro 3
Medio auxiliar técnico	Título 4
Medio auxiliar técnico	Enlace 4
Medio auxiliar técnico	Parámetro 4
Medio auxiliar técnico	Nombre del sistema ext. (alias)
Medio auxiliar técnico	Atributo de regla
Medio auxiliar técnico	Existencia
Medio auxiliar técnico	Número de jerarquía
Medio auxiliar técnico	Inicio
Medio auxiliar técnico	Duración
Medio auxiliar técnico	Responsable
Medio auxiliar técnico	Título 1 LNC
Medio auxiliar técnico	Module code
Medio auxiliar técnico	Desactivado
Medio auxiliar técnico	Último control semántico
Medio auxiliar técnico	Documentación
Medio auxiliar técnico	Fin



Medio auxiliar técnico	ID externa
Medio auxiliar técnico	ID SAP
Medio auxiliar técnico	Default (Import)
Medio auxiliar técnico	Número del medio auxiliar técnico
Medio auxiliar técnico	Valor
Medio auxiliar técnico	Unidad de medida
Medio auxiliar técnico	Frecuencia por unidad de tiempo
Medio auxiliar técnico	Período de tiempo
Medio auxiliar técnico	Cantidad producida
Medio auxiliar técnico	Unidad de medida de la cantidad producida
Medio auxiliar técnico	Período de tiempo
Medio auxiliar técnico	Frecuencia por período de tiempo
Medio auxiliar técnico	Período de tiempo
Medio auxiliar técnico	Vida útil
Medio auxiliar técnico	Modelo
Medio auxiliar técnico	Fabricante
Medio auxiliar técnico	Número del inventario
Medio auxiliar técnico	Capacidad

Medio auxiliar técnico	Prioridad
Medio auxiliar técnico	Tasa de costes (tiempo de ocupación)
Medio auxiliar técnico	Tasa de costes (tiempo inactivo)
Medio auxiliar técnico	Título de documento 1
Medio auxiliar técnico	Enlace de documento 1
Medio auxiliar técnico	Título de documento 2
Medio auxiliar técnico	Enlace de documento 2
Medio auxiliar técnico	Título de documento 3
Medio auxiliar técnico	Enlace de documento 3
Medio auxiliar técnico	Título de documento 4
Medio auxiliar técnico	Enlace de documento 4
Medio auxiliar técnico	Almacén de documentos ARIS título 1
Medio auxiliar técnico	Almacén de documentos ARIS enlace 1
Medio auxiliar técnico	Almacén de documentos ARIS título 2
Medio auxiliar técnico	Almacén de documentos ARIS enlace 2



Medio auxiliar técnico	Prioridad
Medio auxiliar técnico	Almacén de documentos ARIS título 3
Medio auxiliar técnico	Almacén de documentos ARIS enlace 3
Medio auxiliar técnico	Almacén de documentos ARIS título 4
Medio auxiliar técnico	Almacén de documentos ARIS enlace 4

3.3.2.253 Medios de producción

Medios de producción	Nombre
Medios de producción	Identificador
Medios de producción	Nombre entero
Medios de producción	Descripción/Definición
Medios de producción	Comentario/Ejemplo
Medios de producción	Indicador de tratamiento
Medios de producción	Autor
Medios de producción	Origen
Medios de producción	Denominación abreviada
Medios de producción	Título 1
Medios de producción	Enlace 1
Medios de producción	Parámetro 1
Medios de producción	Título 2
Medios de producción	Enlace 2
Medios de producción	Parámetro 2
Medios de producción	Título 3
Medios de producción	Enlace 3
Medios de producción	Parámetro 3
Medios de producción	Título 4
Medios de producción	Enlace 4
Medios de producción	Parámetro 4
Medios de producción	Nombre del sistema ext. (alias)
Medios de producción	Atributo de regla
Medios de producción	Existencia
Medios de producción	Número de jerarquía
Medios de producción	Inicio
Medios de producción	Duración



Medios de producción	Responsable
Medios de producción	Título 1 LNC
Medios de producción	Module code
Medios de producción	Desactivado
Medios de producción	Último control semántico
Medios de producción	Documentación
Medios de producción	Fin
Medios de producción	ID externa
Medios de producción	ID SAP
Medios de producción	Default (Import)
Medios de producción	Número del medio de producción
Medios de producción	Valor
Medios de producción	Unidad de medida
Medios de producción	Frecuencia por unidad de tiempo
Medios de producción	Período de tiempo
Medios de producción	Cantidad producida
Medios de producción	Unidad de medida de la cantidad producida
Medios de producción	Período de tiempo
Medios de producción	Frecuencia por período de tiempo
Medios de producción	Período de tiempo
Medios de producción	Modelo
Medios de producción	Fabricante
Medios de producción	Número del inventario
Medios de producción	Vencimiento de costes fijos
Medios de producción	Costes fijos por operación
Medios de producción	Sigla de recursos
Medios de producción	Capacidad disponible
Medios de producción	Tasa de costes
Medios de producción	Tasa de costes de las horas extras
Medios de producción	Texto 1
Medios de producción	Texto 2
Medios de producción	Texto 3
Medios de producción	Capacidad
Medios de producción	Prioridad
Medios de producción	Tasa de costes (tiempo de ocupación)



Medios de producción	Texto 3
Medios de producción	Tasa de costes (tiempo inactivo)
Medios de producción	Título de documento 1
Medios de producción	Enlace de documento 1
Medios de producción	Título de documento 2
Medios de producción	Enlace de documento 2
Medios de producción	Título de documento 3
Medios de producción	Enlace de documento 3
Medios de producción	Título de documento 4
Medios de producción	Enlace de documento 4
Medios de producción	Almacén de documentos ARIS título 1
Medios de producción	Almacén de documentos ARIS enlace 1
Medios de producción	Almacén de documentos ARIS título 2
Medios de producción	Almacén de documentos ARIS enlace 2
Medios de producción	Almacén de documentos ARIS título 3
Medios de producción	Almacén de documentos ARIS enlace 3
Medios de producción	Almacén de documentos ARIS título 4
Medios de producción	Almacén de documentos ARIS enlace 4

3.3.2.254 Mensaje

Mensaje	Nombre
Mensaje	Identificador
Mensaje	Nombre entero
Mensaje	Descripción/Definición
Mensaje	Comentario/Ejemplo
Mensaje	Indicador de tratamiento
Mensaje	Autor
Mensaje	Origen
Mensaje	Denominación abreviada
Mensaje	Título 1
Mensaje	Enlace 1



Mensaje	Parámetro 1
Mensaje	Título 2
Mensaje	Enlace 2
Mensaje	Parámetro 2
Mensaje	Título 3
Mensaje	Enlace 3
Mensaje	Parámetro 3
Mensaje	Título 4
Mensaje	Enlace 4
Mensaje	Parámetro 4
Mensaje	Nombre del sistema ext. (alias)
Mensaje	Atributo de regla
Mensaje	Existencia
Mensaje	Número de jerarquía
Mensaje	Inicio
Mensaje	Duración
Mensaje	Responsable
Mensaje	Título 1 LNC
Mensaje	Module code
Mensaje	Desactivado
Mensaje	Último control semántico

Mensaje	Documentación
Mensaje	Fin
Mensaje	ID externa
Mensaje	ID SAP
Mensaje	Default (Import)
Mensaje	Título de documento 1
Mensaje	Enlace de documento 1
Mensaje	Título de documento 2
Mensaje	Enlace de documento 2
Mensaje	Título de documento 3
Mensaje	Enlace de documento 3
Mensaje	Título de documento 4



Mensaje	Documentación
Mensaje	Enlace de documento 4
Mensaje	Almacén de documentos ARIS título 1
Mensaje	Almacén de documentos ARIS enlace 1
Mensaje	Almacén de documentos ARIS título 2
Mensaje	Almacén de documentos ARIS enlace 2
Mensaje	Almacén de documentos ARIS título 3
Mensaje	Almacén de documentos ARIS enlace 3
Mensaje	Almacén de documentos ARIS título 4
Mensaje	Almacén de documentos ARIS enlace 4

3.3.2.255 Mensaje UML2

Mensaje UML2	Nombre
Mensaje UML2	Descripción/Definición
Mensaje UML2	Tipo de mensaje
Mensaje UML2	Identificador
Mensaje UML2	Visibilidad
Mensaje UML2	ID de XMI

3.3.2.256 Modelo UML2

Modelo UML2	Nombre
Modelo UML2	Punto de vista
Modelo UML2	URI
Modelo UML2	Descripción/Definición
Modelo UML2	Identificador
Modelo UML2	Visibilidad
Modelo UML2	ID de XMI



3.3.2.257 Máquina de estados de protocolo UML2

Máquina de estados de protocolo UML2	Nombre
Máquina de estados de protocolo UML2	Abstracto
Máquina de estados de protocolo UML2	Hoja
Máquina de estados de protocolo UML2	Reentrante
Máquina de estados de protocolo UML2	Especificación final
Máquina de estados de protocolo UML2	Activo
Máquina de estados de protocolo UML2	Descripción/Definición
Máquina de estados de protocolo UML2	Identificador
Máquina de estados de protocolo UML2	Visibilidad
Máquina de estados de protocolo UML2	ID de XMI

3.3.2.258 Máquina de estados UML2

Máquina de estados UML2	Nombre
Máquina de estados UML2	Abstracto
Máquina de estados UML2	Hoja
Máquina de estados UML2	Reentrante
Máquina de estados UML2	Especificación final
Máquina de estados UML2	Activo
Máquina de estados UML2	Descripción/Definición
Máquina de estados UML2	Identificador
Máquina de estados UML2	Visibilidad
Máquina de estados UML2	ID de XMI

3.3.2.259 Módulo

MóduloNombre

MóduloIdentificador

MóduloNombre entero

MóduloDescripción/Definición



MóduloComentario/Ejemplo
 MóduloIndicador de tratamiento
 MóduloAutor
 MóduloOrigen
 MóduloDenominación abreviada
 MóduloTítulo 1
 MóduloEnlace 1
 MóduloParámetro 1
 MóduloTítulo 2
 MóduloEnlace 2
 MóduloParámetro 2
 MóduloTítulo 3
 MóduloEnlace 3
 MóduloParámetro 3
 MóduloTítulo 4
 MóduloEnlace 4
 MóduloParámetro 4
 MóduloNombre del sistema ext. (alias)
 MóduloAtributo de regla
 MóduloExistencia
 MóduloNúmero de jerarquía
 MóduloInicio
 MóduloDuración
 MóduloResponsable
 MóduloTítulo 1 LNC
 MóduloModule code
 MóduloDesactivado
 MóduloÚltimo control semántico

Módulo	Documentación
Módulo	Fin
Módulo	ID externa
Módulo	ID SAP
Módulo	Número de licencia
Módulo	Título de documento 1



Módulo	Documentación
Módulo	Enlace de documento 1
Módulo	Título de documento 2
Módulo	Enlace de documento 2
Módulo	Título de documento 3
Módulo	Enlace de documento 3
Módulo	Título de documento 4
Módulo	Enlace de documento 4
Módulo	Almacén de documentos ARIS título 1
Módulo	Almacén de documentos ARIS enlace 1
Módulo	Almacén de documentos ARIS título 2
Módulo	Almacén de documentos ARIS enlace 2
Módulo	Almacén de documentos ARIS título 3
Módulo	Almacén de documentos ARIS enlace 3
Módulo	Almacén de documentos ARIS título 4
Módulo	Almacén de documentos ARIS enlace 4

3.3.2.260 Módulo de programa

Módulo de programa Nombre

Módulo de programa Identificador

Módulo de programa Nombre entero

Módulo de programa Descripción/Definición

Módulo de programa Comentario/Ejemplo

Módulo de programa Indicador de tratamiento

Módulo de programa Autor

Módulo de programa Origen

Módulo de programa Denominación abreviada

Módulo de programa Título 1

Módulo de programa Enlace 1

Módulo de programa Parámetro 1

Módulo de programa Título 2

Módulo de programa Enlace 2



Módulo de programa Parámetro 2
 Módulo de programa Título 3
 Módulo de programa Enlace 3
 Módulo de programa Parámetro 3
 Módulo de programa Título 4
 Módulo de programa Enlace 4
 Módulo de programa Parámetro 4
 Módulo de programa Nombre del sistema ext. (alias)
 Módulo de programa Atributo de regla
 Módulo de programa Existencia
 Módulo de programa Número de jerarquía
 Módulo de programa Inicio
 Módulo de programa Duración
 Módulo de programa Responsable
 Módulo de programa Título 1 LNC
 Módulo de programa Module code
 Módulo de programa Desactivado
 Módulo de programa Último control semántico

Módulo de programa	Documentación
Módulo de programa	Fin
Módulo de programa	ID externa
Módulo de programa	ID SAP
Módulo de programa	Título de documento 1
Módulo de programa	Enlace de documento 1
Módulo de programa	Título de documento 2
Módulo de programa	Enlace de documento 2
Módulo de programa	Título de documento 3
Módulo de programa	Enlace de documento 3
Módulo de programa	Título de documento 4
Módulo de programa	Enlace de documento 4
Módulo de programa	Almacén de documentos ARIS título 1
Módulo de programa	Almacén de documentos ARIS enlace 1
Módulo de programa	Almacén de documentos ARIS título 2



Módulo de programa	Documentación
Módulo de programa	Almacén de documentos ARIS enlace 2
Módulo de programa	Almacén de documentos ARIS título 3
Módulo de programa	Almacén de documentos ARIS enlace 3
Módulo de programa	Almacén de documentos ARIS título 4
Módulo de programa	Almacén de documentos ARIS enlace 4

3.3.2.261 Necesidad

Necesidad	Nombre
Necesidad	Identificador
Necesidad	Nombre entero
Necesidad	Descripción/Definición
Necesidad	Comentario/Ejemplo
Necesidad	Indicador de tratamiento
Necesidad	Autor
Necesidad	Origen
Necesidad	Denominación abreviada
Necesidad	Título 1
Necesidad	Enlace 1
Necesidad	Parámetro 1
Necesidad	Título 2
Necesidad	Enlace 2
Necesidad	Parámetro 2
Necesidad	Título 3
Necesidad	Enlace 3
Necesidad	Parámetro 3
Necesidad	Título 4
Necesidad	Enlace 4
Necesidad	Parámetro 4
Necesidad	Nombre del sistema ext. (alias)
Necesidad	Atributo de regla
Necesidad	Existencia
Necesidad	Número de jerarquía



Necesidad	Inicio
Necesidad	Duración
Necesidad	Responsable
Necesidad	Título 1 LNC
Necesidad	Module code
Necesidad	Desactivado
Necesidad	Último control semántico

Necesidad	Documentación
Necesidad	Fin
Necesidad	ID externa
Necesidad	ID SAP
Necesidad	Título de documento 1
Necesidad	Enlace de documento 1
Necesidad	Título de documento 2
Necesidad	Enlace de documento 2
Necesidad	Título de documento 3
Necesidad	Enlace de documento 3
Necesidad	Título de documento 4
Necesidad	Enlace de documento 4
Necesidad	Almacén de documentos ARIS título 1
Necesidad	Almacén de documentos ARIS enlace 1
Necesidad	Almacén de documentos ARIS título 2
Necesidad	Almacén de documentos ARIS enlace 2
Necesidad	Almacén de documentos ARIS título 3
Necesidad	Almacén de documentos ARIS enlace 3
Necesidad	Almacén de documentos ARIS título 4
Necesidad	Almacén de documentos ARIS enlace 4

3.3.2.262 Nivel de organización

Nivel de organizaciónNombre

Nivel de organizaciónIdentificador



Nivel de organización Nombre entero

Nivel de organización Descripción/Definición

Nivel de organización Comentario/Ejemplo

Nivel de organización Indicador de tratamiento

Nivel de organización Autor

Nivel de organización Origen

Nivel de organización Denominación abreviada

Nivel de organización Título 1

Nivel de organización Enlace 1

Nivel de organización Parámetro 1

Nivel de organización Título 2

Nivel de organización Enlace 2

Nivel de organización Parámetro 2

Nivel de organización Título 3

Nivel de organización Enlace 3

Nivel de organización Parámetro 3

Nivel de organización Título 4

Nivel de organización Enlace 4

Nivel de organización Parámetro 4

Nivel de organización Nombre del sistema ext. (alias)

Nivel de organización Atributo de regla

Nivel de organización Existencia

Nivel de organización Número de jerarquía

Nivel de organización Inicio

Nivel de organización Duración

Nivel de organización Responsable

Nivel de organización Título 1 LNC

Nivel de organización Module code

Nivel de organización Desactivado

Nivel de organización Último control semántico

Nivel de organización	Documentación
Nivel de organización	Fin
Nivel de organización	ID externa
Nivel de organización	ID SAP



Nivel de organización	Documentación
Nivel de organización	Título de documento 1
Nivel de organización	Enlace de documento 1
Nivel de organización	Título de documento 2
Nivel de organización	Enlace de documento 2
Nivel de organización	Título de documento 3
Nivel de organización	Enlace de documento 3
Nivel de organización	Título de documento 4
Nivel de organización	Enlace de documento 4
Nivel de organización	Almacén de documentos ARIS título 1
Nivel de organización	Almacén de documentos ARIS enlace 1
Nivel de organización	Almacén de documentos ARIS título 2
Nivel de organización	Almacén de documentos ARIS enlace 2
Nivel de organización	Almacén de documentos ARIS título 3
Nivel de organización	Almacén de documentos ARIS enlace 3
Nivel de organización	Almacén de documentos ARIS título 4
Nivel de organización	Almacén de documentos ARIS enlace 4

3.3.2.263 Nodo condicional UML2

Nodo condicional UML2	Nombre
Nodo condicional UML2	Localmente reentrante
Nodo condicional UML2	Hoja
Nodo condicional UML2	Garantizado
Nodo condicional UML2	Debe aislar
Nodo condicional UML2	Limitado
Nodo condicional UML2	Descripción/Definición
Nodo condicional UML2	Identificador
Nodo condicional UML2	Visibilidad
Nodo condicional UML2	ID de XMI



3.3.2.264 Nodo de actividad estructurado UML2

Nodo de actividad estructurado UML2	Nombre
Nodo de actividad estructurado UML2	Localmente reentrante
Nodo de actividad estructurado UML2	Hoja
Nodo de actividad estructurado UML2	Debe aislar
Nodo de actividad estructurado UML2	Descripción/Definición
Nodo de actividad estructurado UML2	Identificador
Nodo de actividad estructurado UML2	Visibilidad
Nodo de actividad estructurado UML2	ID de XMI

3.3.2.265 Nodo de almacén de datos UML2

Nodo de almacén de datos UML2	Nombre
Nodo de almacén de datos UML2	Tipo de control
Nodo de almacén de datos UML2	Hoja
Nodo de almacén de datos UML2	Ordenamiento
Nodo de almacén de datos UML2	Descripción/Definición
Nodo de almacén de datos UML2	Identificador
Nodo de almacén de datos UML2	Visibilidad
Nodo de almacén de datos UML2	ID de XMI

3.3.2.266 Nodo de ciclo UML2

Nodo de ciclo UML2	Comprobado en primer lugar
Nodo de ciclo UML2	Nombre
Nodo de ciclo UML2	Localmente reentrante
Nodo de ciclo UML2	Hoja
Nodo de ciclo UML2	Debe aislar
Nodo de ciclo UML2	Descripción/Definición
Nodo de ciclo UML2	Identificador



Nodo de ciclo UML2	Comprobado en primer lugar
Nodo de ciclo UML2	Visibilidad
Nodo de ciclo UML2	ID de XMI

3.3.2.267 Nodo de decisión UML2

Nodo de decisión UML2	Nombre
Nodo de decisión UML2	Hoja
Nodo de decisión UML2	Descripción/Definición
Nodo de decisión UML2	Identificador
Nodo de decisión UML2	Visibilidad
Nodo de decisión UML2	ID de XMI

3.3.2.268 Nodo de extensión UML2

Nodo de extensión UML2	Nombre
Nodo de extensión UML2	Tipo de control
Nodo de extensión UML2	Hoja
Nodo de extensión UML2	Ordenamiento
Nodo de extensión UML2	Descripción/Definición
Nodo de extensión UML2	Identificador
Nodo de extensión UML2	Visibilidad
Nodo de extensión UML2	ID de XMI

3.3.2.269 Nodo de extremo de actividad UML2

Nodo de extremo de actividad UML2	Nombre
Nodo de extremo de actividad UML2	Hoja
Nodo de extremo de actividad UML2	Descripción/Definición
Nodo de extremo de actividad UML2	Identificador
Nodo de extremo de actividad UML2	Visibilidad



Nodo de extremo de actividad UML2	Nombre
Nodo de extremo de actividad UML2	ID de XMI

3.3.2.270 Nodo de fusión UML2

Nodo de fusión UML2	Nombre
Nodo de fusión UML2	Hoja
Nodo de fusión UML2	Descripción/Definición
Nodo de fusión UML2	Identificador
Nodo de fusión UML2	Visibilidad
Nodo de fusión UML2	ID de XMI

3.3.2.271 Nodo de fusión UML2

Nodo de fusión UML2	Nombre
Nodo de fusión UML2	Combinado por duplicado
Nodo de fusión UML2	Hoja
Nodo de fusión UML2	Descripción/Definición
Nodo de fusión UML2	Identificador
Nodo de fusión UML2	Visibilidad
Nodo de fusión UML2	ID de XMI

3.3.2.272 Nodo de objeto UML2

Nodo de objeto UML2	Nombre
Nodo de objeto UML2	Tipo de control
Nodo de objeto UML2	Hoja
Nodo de objeto UML2	Ordenamiento
Nodo de objeto UML2	Descripción/Definición
Nodo de objeto UML2	Identificador
Nodo de objeto UML2	Visibilidad



Nodo de objeto UML2	Nombre
Nodo de objeto UML2	ID de XMI

3.3.2.273 Nodo de parámetro de actividad UML2

Nodo de parámetro de actividad UML2	Nombre
Nodo de parámetro de actividad UML2	Tipo de control
Nodo de parámetro de actividad UML2	Hoja
Nodo de parámetro de actividad UML2	Ordenamiento
Nodo de parámetro de actividad UML2	Descripción/Definición
Nodo de parámetro de actividad UML2	Identificador
Nodo de parámetro de actividad UML2	Visibilidad
Nodo de parámetro de actividad UML2	ID de XMI

3.3.2.274 Nodo de Portapapeles central UML2

Nodo de Portapapeles central UML2	Nombre
Nodo de Portapapeles central UML2	Tipo de control
Nodo de Portapapeles central UML2	Hoja
Nodo de Portapapeles central UML2	Ordenamiento
Nodo de Portapapeles central UML2	Descripción/Definición
Nodo de Portapapeles central UML2	Identificador
Nodo de Portapapeles central UML2	Visibilidad
Nodo de Portapapeles central UML2	ID de XMI

3.3.2.275 Nodo de ramificación UML2

Nodo de ramificación UML2	Nombre
Nodo de ramificación UML2	Hoja
Nodo de ramificación UML2	Descripción/Definición
Nodo de ramificación UML2	Identificador



Nodo de ramificación UML2	Nombre
Nodo de ramificación UML2	Visibilidad
Nodo de ramificación UML2	ID de XMI

3.3.2.276 Nodo de red

Nodo de red	Nombre
Nodo de red	Identificador
Nodo de red	Nombre entero
Nodo de red	Descripción/Definición
Nodo de red	Comentario/Ejemplo
Nodo de red	Indicador de tratamiento
Nodo de red	Autor
Nodo de red	Origen
Nodo de red	Denominación abreviada
Nodo de red	Título 1
Nodo de red	Enlace 1
Nodo de red	Parámetro 1
Nodo de red	Título 2
Nodo de red	Enlace 2
Nodo de red	Parámetro 2
Nodo de red	Título 3
Nodo de red	Enlace 3
Nodo de red	Parámetro 3
Nodo de red	Título 4
Nodo de red	Enlace 4
Nodo de red	Parámetro 4
Nodo de red	Nombre del sistema ext. (alias)
Nodo de red	Atributo de regla
Nodo de red	Existencia
Nodo de red	Número de jerarquía
Nodo de red	Inicio
Nodo de red	Duración
Nodo de red	Responsable
Nodo de red	Título 1 LNC



Nodo de red	Module code
Nodo de red	Desactivado
Nodo de red	Último control semántico
Nodo de red	Documentación
Nodo de red	Fin
Nodo de red	ID externa
Nodo de red	ID SAP
Nodo de red	Artefacto
Nodo de red	Dirección IP
Nodo de red	Nombre de host
Nodo de red	Título de documento 1
Nodo de red	Enlace de documento 1
Nodo de red	Título de documento 2
Nodo de red	Enlace de documento 2

Nodo de red	Título de documento 3
Nodo de red	Enlace de documento 3
Nodo de red	Título de documento 4
Nodo de red	Enlace de documento 4
Nodo de red	Tipo de protocolo
Nodo de red	Número de puerto
Nodo de red	Dirección de grupo
Nodo de red	ID de LAN
Nodo de red	Dirección MAC
Nodo de red	Dirección alias
Nodo de red	Longitud de prefijo
Nodo de red	Subnet mask
Nodo de red	Almacén de documentos ARIS título 1
Nodo de red	Almacén de documentos ARIS enlace 1
Nodo de red	Almacén de documentos ARIS título 2
Nodo de red	Almacén de documentos ARIS enlace 2
Nodo de red	Almacén de documentos ARIS título 3
Nodo de red	Almacén de documentos ARIS enlace 3



Nodo de red	Título de documento 3
Nodo de red	Almacén de documentos ARIS título 4
Nodo de red	Almacén de documentos ARIS enlace 4

3.3.2.277 Nodo de secuencia UML2

Nodo de secuencia UML2	Nombre
Nodo de secuencia UML2	Localmente reentrante
Nodo de secuencia UML2	Hoja
Nodo de secuencia UML2	Debe aislar
Nodo de secuencia UML2	Descripción/Definición
Nodo de secuencia UML2	Identificador
Nodo de secuencia UML2	Visibilidad
Nodo de secuencia UML2	ID de XMI

3.3.2.278 Nodo del extremo de flujo UML2

Nodo del extremo de flujo UML2	Nombre
Nodo del extremo de flujo UML2	Hoja
Nodo del extremo de flujo UML2	Descripción/Definición
Nodo del extremo de flujo UML2	Identificador
Nodo del extremo de flujo UML2	Visibilidad
Nodo del extremo de flujo UML2	ID de XMI

3.3.2.279 Nodo inicial UML2

Nodo inicial UML2	Nombre
Nodo inicial UML2	Hoja
Nodo inicial UML2	Descripción/Definición
Nodo inicial UML2	Identificador
Nodo inicial UML2	Visibilidad



Nodo inicial UML2	Nombre
Nodo inicial UML2	ID de XMI

3.3.2.280 Nodo UML2

Nodo UML2	Nombre
Nodo UML2	Abstracto
Nodo UML2	Hoja
Nodo UML2	Especificación final
Nodo UML2	Activo
Nodo UML2	Descripción/Definición
Nodo UML2	Identificador
Nodo UML2	Visibilidad
Nodo UML2	ID de XMI

3.3.2.281 Note

Note	Nombre
Note	Identificador
Note	Nombre entero
Note	Descripción/Definición
Note	Comentario/Ejemplo
Note	Indicador de tratamiento
Note	Autor
Note	Origen
Note	Denominación abreviada
Note	Título 1
Note	Enlace 1
Note	Parámetro 1
Note	Título 2
Note	Enlace 2
Note	Parámetro 2



Note Título 3
 Note Enlace 3
 Note Parámetro 3
 Note Título 4
 Note Enlace 4
 Note Parámetro 4
 Note Nombre del sistema ext. (alias)
 Note Atributo de regla
 Note Existencia
 Note Número de jerarquía
 Note Inicio
 Note Duración
 Note Responsable
 Note Título 1 LNC
 Note Module code
 Note Desactivado
 Note Último control semántico
 Note Documentación
 Note Fin
 Note ID externa
 Note ID SAP

Note	Interface implementation
Note	Stereotype
Note	Body
Note	Título de documento 1
Note	Enlace de documento 1
Note	Título de documento 2
Note	Enlace de documento 2
Note	Título de documento 3
Note	Enlace de documento 3
Note	Título de documento 4
Note	Enlace de documento 4
Note	Derived



Note	Interface implementation
Note	Almacén de documentos ARIS título 1
Note	Almacén de documentos ARIS enlace 1
Note	Almacén de documentos ARIS título 2
Note	Almacén de documentos ARIS enlace 2
Note	Almacén de documentos ARIS título 3
Note	Almacén de documentos ARIS enlace 3
Note	Almacén de documentos ARIS título 4
Note	Almacén de documentos ARIS enlace 4

3.3.2.282 Número de unidad de medida

Número de unidad de medida	Nombre
Número de unidad de medida	Identificador
Número de unidad de medida	Nombre entero
Número de unidad de medida	Descripción/Definición
Número de unidad de medida	Comentario/Ejemplo
Número de unidad de medida	Indicador de tratamiento
Número de unidad de medida	Autor
Número de unidad de medida	Origen
Número de unidad de medida	Denominación abreviada
Número de unidad de medida	Título 1
Número de unidad de medida	Enlace 1
Número de unidad de medida	Parámetro 1
Número de unidad de medida	Título 2
Número de unidad de medida	Enlace 2
Número de unidad de medida	Parámetro 2
Número de unidad de medida	Título 3
Número de unidad de medida	Enlace 3
Número de unidad de medida	Parámetro 3
Número de unidad de medida	Título 4
Número de unidad de medida	Enlace 4
Número de unidad de medida	Parámetro 4
Número de unidad de medida	Nombre del sistema ext. (alias)



Número de unidad de medida	Atributo de regla
Número de unidad de medida	Existencia
Número de unidad de medida	Número de jerarquía
Número de unidad de medida	Inicio
Número de unidad de medida	Duración
Número de unidad de medida	Responsable
Número de unidad de medida	Título 1 LNC
Número de unidad de medida	Module code
Número de unidad de medida	Desactivado
Número de unidad de medida	Último control semántico
Número de unidad de medida	Documentación
Número de unidad de medida	Fin

Número de unidad de medida	ID externa
Número de unidad de medida	ID SAP
Número de unidad de medida	Nombre interno
Número de unidad de medida	Requisitos a la documentación
Número de unidad de medida	Desarrollo de la documentación
Número de unidad de medida	Título de documento 1
Número de unidad de medida	Enlace de documento 1
Número de unidad de medida	Título de documento 2
Número de unidad de medida	Enlace de documento 2
Número de unidad de medida	Título de documento 3
Número de unidad de medida	Enlace de documento 3
Número de unidad de medida	Título de documento 4
Número de unidad de medida	Enlace de documento 4
Número de unidad de medida	Almacén de documentos ARIS título 1
Número de unidad de medida	Almacén de documentos ARIS enlace 1
Número de unidad de medida	Almacén de documentos ARIS título 2
Número de unidad de medida	Almacén de documentos ARIS enlace 2
Número de unidad de medida	Almacén de documentos ARIS título 3
Número de unidad de medida	Almacén de documentos ARIS enlace 3
Número de unidad de medida	Almacén de documentos ARIS título 4



Número de unidad de medida	ID externa
Número de unidad de medida	Almacén de documentos ARIS enlace 4

3.3.2.283 O exclusivo

- O exclusivo Nombre
- O exclusivo Identificador
- O exclusivo Nombre entero
- O exclusivo Descripción/Definición
- O exclusivo Comentario/Ejemplo
- O exclusivo Indicador de tratamiento
- O exclusivo Autor
- O exclusivo Origen
- O exclusivo Denominación abreviada
- O exclusivo Título 1
- O exclusivo Enlace 1
- O exclusivo Parámetro 1
- O exclusivo Título 2
- O exclusivo Enlace 2
- O exclusivo Parámetro 2
- O exclusivo Título 3
- O exclusivo Enlace 3
- O exclusivo Parámetro 3
- O exclusivo Título 4
- O exclusivo Enlace 4
- O exclusivo Parámetro 4
- O exclusivo Nombre del sistema ext. (alias)
- O exclusivo Atributo de regla
- O exclusivo Existencia
- O exclusivo Número de jerarquía
- O exclusivo Inicio
- O exclusivo Duración
- O exclusivo Responsable
- O exclusivo Título 1 LNC
- O exclusivo Module code



- O exclusivo Desactivado
- O exclusivo Último control semántico

O exclusivo	Documentación
O exclusivo	Fin
O exclusivo	ID externa
O exclusivo	ID SAP
O exclusivo	Título de documento 1
O exclusivo	Enlace de documento 1
O exclusivo	Título de documento 2
O exclusivo	Enlace de documento 2
O exclusivo	Título de documento 3
O exclusivo	Enlace de documento 3
O exclusivo	Título de documento 4
O exclusivo	Enlace de documento 4
O exclusivo	Almacén de documentos ARIS título 1
O exclusivo	Almacén de documentos ARIS enlace 1
O exclusivo	Almacén de documentos ARIS título 2
O exclusivo	Almacén de documentos ARIS enlace 2
O exclusivo	Almacén de documentos ARIS título 3
O exclusivo	Almacén de documentos ARIS enlace 3
O exclusivo	Almacén de documentos ARIS título 4
O exclusivo	Almacén de documentos ARIS enlace 4

3.3.2.284 Object instance

- Object instance Nombre
- Object instance Identificador
- Object instance Nombre entero
- Object instance Descripción/Definición
- Object instance Comentario/Ejemplo
- Object instance Indicador de tratamiento
- Object instance Autor



Object instance	Origen
Object instance	Denominación abreviada
Object instance	Título 1
Object instance	Enlace 1
Object instance	Parámetro 1
Object instance	Título 2
Object instance	Enlace 2
Object instance	Parámetro 2
Object instance	Título 3
Object instance	Enlace 3
Object instance	Parámetro 3
Object instance	Título 4
Object instance	Enlace 4
Object instance	Parámetro 4
Object instance	Nombre del sistema ext. (alias)
Object instance	Atributo de regla
Object instance	Existencia
Object instance	Número de jerarquía
Object instance	Inicio
Object instance	Duración
Object instance	Responsable
Object instance	Título 1 LNC
Object instance	Module code
Object instance	Desactivado
Object instance	Último control semántico
Object instance	Documentación
Object instance	Fin

Object instance	ID externa
Object instance	ID SAP
Object instance	Stereotype
Object instance	IsPersistent
Object instance	Título de documento 1
Object instance	Enlace de documento 1
Object instance	Título de documento 2



Object instance	ID externa
Object instance	Enlace de documento 2
Object instance	Título de documento 3
Object instance	Enlace de documento 3
Object instance	Título de documento 4
Object instance	Enlace de documento 4
Object instance	Derived
Object instance	Almacén de documentos ARIS título 1
Object instance	Almacén de documentos ARIS enlace 1
Object instance	Almacén de documentos ARIS título 2
Object instance	Almacén de documentos ARIS enlace 2
Object instance	Almacén de documentos ARIS título 3
Object instance	Almacén de documentos ARIS enlace 3
Object instance	Almacén de documentos ARIS título 4
Object instance	Almacén de documentos ARIS enlace 4

3.3.2.285 Objetivo

Objetivo	Nombre
Objetivo	Identificador
Objetivo	Nombre entero
Objetivo	Descripción/Definición
Objetivo	Comentario/Ejemplo
Objetivo	Indicador de tratamiento
Objetivo	Autor
Objetivo	Origen
Objetivo	Denominación abreviada
Objetivo	Título 1
Objetivo	Enlace 1
Objetivo	Parámetro 1
Objetivo	Título 2
Objetivo	Enlace 2
Objetivo	Parámetro 2



Objetivo	Título 3
Objetivo	Enlace 3
Objetivo	Parámetro 3
Objetivo	Título 4
Objetivo	Enlace 4
Objetivo	Parámetro 4
Objetivo	Nombre del sistema ext. (alias)
Objetivo	Atributo de regla
Objetivo	Existencia
Objetivo	Número de jerarquía
Objetivo	Inicio
Objetivo	Duración
Objetivo	Responsable
Objetivo	Título 1 LNC
Objetivo	Module code
Objetivo	Desactivado
Objetivo	Último control semántico
Objetivo	Documentación
Objetivo	Fin
Objetivo	ID externa
Objetivo	ID SAP
Objetivo	Período de tiempo real
Objetivo	Valor mínimo
Objetivo	Valor máximo
Objetivo	Valor de planificación
Objetivo	Intervalo de tolerancia
Objetivo	Valor real
Objetivo	Cumplimiento de objetivo
Objetivo	Período de tiempo de destino
Objetivo	Valor de destino
Objetivo	Unidad

Objetivo	BSC - Comentario/Ejemplo
Objetivo	Fecha final
Objetivo	Categoría de destino
Objetivo	Artefacto



Objetivo	BSC - Comentario/Ejemplo
Objetivo	Situación política
Objetivo	Título de documento 1
Objetivo	Enlace de documento 1
Objetivo	Título de documento 2
Objetivo	Enlace de documento 2
Objetivo	Título de documento 3
Objetivo	Enlace de documento 3
Objetivo	Título de documento 4
Objetivo	Enlace de documento 4
Objetivo	Almacén de documentos ARIS título 1
Objetivo	Almacén de documentos ARIS enlace 1
Objetivo	Almacén de documentos ARIS título 2
Objetivo	Almacén de documentos ARIS enlace 2
Objetivo	Almacén de documentos ARIS título 3
Objetivo	Almacén de documentos ARIS enlace 3
Objetivo	Almacén de documentos ARIS título 4
Objetivo	Almacén de documentos ARIS enlace 4

3.3.2.286 Objeto 'Almacén de datos'

Objeto 'Almacén de datos'	Nombre
Objeto 'Almacén de datos'	Identificador
Objeto 'Almacén de datos'	Nombre entero
Objeto 'Almacén de datos'	Descripción/Definición
Objeto 'Almacén de datos'	Comentario/Ejemplo
Objeto 'Almacén de datos'	Indicador de tratamiento
Objeto 'Almacén de datos'	Autor
Objeto 'Almacén de datos'	Origen
Objeto 'Almacén de datos'	Denominación abreviada
Objeto 'Almacén de datos'	Título 1
Objeto 'Almacén de datos'	Enlace 1



Objeto 'Almacén de datos' Parámetro 1
 Objeto 'Almacén de datos' Título 2
 Objeto 'Almacén de datos' Enlace 2
 Objeto 'Almacén de datos' Parámetro 2
 Objeto 'Almacén de datos' Título 3
 Objeto 'Almacén de datos' Enlace 3
 Objeto 'Almacén de datos' Parámetro 3
 Objeto 'Almacén de datos' Título 4
 Objeto 'Almacén de datos' Enlace 4
 Objeto 'Almacén de datos' Parámetro 4

Objeto 'Almacén de datos'	Nombre del sistema ext. (alias)
Objeto 'Almacén de datos'	Atributo de regla
Objeto 'Almacén de datos'	Existencia
Objeto 'Almacén de datos'	Número de jerarquía
Objeto 'Almacén de datos'	Inicio
Objeto 'Almacén de datos'	Duración
Objeto 'Almacén de datos'	Responsable
Objeto 'Almacén de datos'	Título 1 LNC
Objeto 'Almacén de datos'	Module code
Objeto 'Almacén de datos'	Desactivado
Objeto 'Almacén de datos'	Último control semántico
Objeto 'Almacén de datos'	Documentación
Objeto 'Almacén de datos'	Fin
Objeto 'Almacén de datos'	ID externa
Objeto 'Almacén de datos'	ID SAP
Objeto 'Almacén de datos'	Versión
Objeto 'Almacén de datos'	Status objeto
Objeto 'Almacén de datos'	Clase de desarrollo SAP
Objeto 'Almacén de datos'	Responsable
Objeto 'Almacén de datos'	Sistema fuente
Objeto 'Almacén de datos'	Content release



Objeto 'Almacén de datos'	Nombre del sistema ext. (alias)
Objeto 'Almacén de datos'	Activar automáticamente destinos datos del objeto 'Almacén de

datos'

3.3.2.287 Objeto 'Almacén de datos'

Objeto 'Almacén de datos'	Reporting BEx
Objeto 'Almacén de datos'	Tipo de objeto almacén de datos
Objeto 'Almacén de datos'	Fijar status automáticamente en OK
Objeto 'Almacén de datos'	Activar automáticamente datos del objeto 'Almacén de datos'
Objeto 'Almacén de datos'	Nombre técnico
Objeto 'Almacén de datos'	Descripción breve

Objeto 'Almacén de datos'	Título de documento 1
Objeto 'Almacén de datos'	Enlace de documento 1
Objeto 'Almacén de datos'	Título de documento 2
Objeto 'Almacén de datos'	Enlace de documento 2
Objeto 'Almacén de datos'	Título de documento 3
Objeto 'Almacén de datos'	Enlace de documento 3
Objeto 'Almacén de datos'	Título de documento 4
Objeto 'Almacén de datos'	Enlace de documento 4
Objeto 'Almacén de datos'	Compresión automática después de replegar o cargar
Objeto 'Almacén de datos'	Comprobación de consistencia delta para almacenes de datos
Objeto 'Almacén de datos'	Sobrescribir registros de datos no autorizado
Objeto 'Almacén de datos'	Clave semántica de almacén de datos no inequívoca (indicador)
Objeto 'Almacén de datos'	ID de InfoÁrea
Objeto 'Almacén de datos'	Almacén de documentos ARIS título 1
Objeto 'Almacén de datos'	Almacén de documentos ARIS enlace 1
Objeto 'Almacén de datos'	Almacén de documentos ARIS título 2
Objeto 'Almacén de datos'	Almacén de documentos ARIS enlace 2



Objeto 'Almacén de datos'	Título de documento 1
Objeto 'Almacén de datos'	Almacén de documentos ARIS título 3
Objeto 'Almacén de datos'	Almacén de documentos ARIS enlace 3
Objeto 'Almacén de datos'	Almacén de documentos ARIS título 4
Objeto 'Almacén de datos'	Almacén de documentos ARIS enlace 4

3.3.2.288 Objeto complejo

Objeto complejo	Nombre
Objeto complejo	Identificador
Objeto complejo	Nombre entero
Objeto complejo	Descripción/Definición
Objeto complejo	Comentario/Ejemplo
Objeto complejo	Indicador de tratamiento
Objeto complejo	Autor
Objeto complejo	Origen
Objeto complejo	Denominación abreviada
Objeto complejo	Título 1
Objeto complejo	Enlace 1
Objeto complejo	Parámetro 1
Objeto complejo	Título 2
Objeto complejo	Enlace 2
Objeto complejo	Parámetro 2
Objeto complejo	Título 3
Objeto complejo	Enlace 3
Objeto complejo	Parámetro 3
Objeto complejo	Título 4
Objeto complejo	Enlace 4
Objeto complejo	Parámetro 4
Objeto complejo	Nombre del sistema ext. (alias)
Objeto complejo	Atributo de regla
Objeto complejo	Existencia
Objeto complejo	Número de jerarquía
Objeto complejo	Inicio
Objeto complejo	Duración



Objeto complejo	Responsable
Objeto complejo	Título 1 LNC
Objeto complejo	Module code
Objeto complejo	Desactivado
Objeto complejo	Último control semántico

Objeto complejo	Documentación
Objeto complejo	Fin
Objeto complejo	ID externa
Objeto complejo	ID SAP
Objeto complejo	Título de documento 1
Objeto complejo	Enlace de documento 1
Objeto complejo	Título de documento 2
Objeto complejo	Enlace de documento 2
Objeto complejo	Título de documento 3
Objeto complejo	Enlace de documento 3
Objeto complejo	Título de documento 4
Objeto complejo	Enlace de documento 4
Objeto complejo	Almacén de documentos ARIS título 1
Objeto complejo	Almacén de documentos ARIS enlace 1
Objeto complejo	Almacén de documentos ARIS título 2
Objeto complejo	Almacén de documentos ARIS enlace 2
Objeto complejo	Almacén de documentos ARIS título 3
Objeto complejo	Almacén de documentos ARIS enlace 3
Objeto complejo	Almacén de documentos ARIS título 4
Objeto complejo	Almacén de documentos ARIS enlace 4

3.3.2.289 Objeto de negocio

Objeto de negocio	Nombre
Objeto de negocio	Identificador
Objeto de negocio	Nombre entero
Objeto de negocio	Descripción/Definición



Objeto de negocio	Comentario/Ejemplo
Objeto de negocio	Indicador de tratamiento
Objeto de negocio	Autor
Objeto de negocio	Origen
Objeto de negocio	Denominación abreviada
Objeto de negocio	Título 1
Objeto de negocio	Enlace 1
Objeto de negocio	Parámetro 1
Objeto de negocio	Título 2
Objeto de negocio	Enlace 2
Objeto de negocio	Parámetro 2
Objeto de negocio	Título 3
Objeto de negocio	Enlace 3
Objeto de negocio	Parámetro 3
Objeto de negocio	Título 4
Objeto de negocio	Enlace 4
Objeto de negocio	Parámetro 4
Objeto de negocio	Nombre del sistema ext. (alias)
Objeto de negocio	Atributo de regla
Objeto de negocio	Existencia
Objeto de negocio	Número de jerarquía
Objeto de negocio	Inicio
Objeto de negocio	Duración
Objeto de negocio	Responsable
Objeto de negocio	Título 1 LNC
Objeto de negocio	Module code
Objeto de negocio	Desactivado
Objeto de negocio	ID SAP
Objeto de negocio	Sinónimos
Objeto de negocio	Transmisión manual
Objeto de negocio	Transmisión por lotes
Objeto de negocio	Transmisión en línea
Objeto de negocio	Tipo de almacenamiento
Objeto de negocio	Rendimiento/Acceso medio
Objeto de negocio	Nº de ocurrencias máx.
Objeto de negocio	Nº de ocurrencias mín.



Objeto de negocio	Nº de ocurrencias med.
Objeto de negocio	Nº de ocurrencias - tendencia
Objeto de negocio	Nombre SQL
Objeto de negocio	Versión
Objeto de negocio	ID externa
Objeto de negocio	Clase de desarrollo SAP
Objeto de negocio	Texto
Objeto de negocio	Default (Import)
Objeto de negocio	Tipo de datos
Objeto de negocio	ID de acceso al objeto
Objeto de negocio	Plantilla
Objeto de negocio	Nombre predeterminado
Objeto de negocio	Nombre interno
Objeto de negocio	Requisitos a la documentación
Objeto de negocio	Desarrollo de la documentación
Objeto de negocio	Título de documento 1
Objeto de negocio	Enlace de documento 1
Objeto de negocio	Título de documento 2
Objeto de negocio	Enlace de documento 2
Objeto de negocio	Título de documento 3
Objeto de negocio	Enlace de documento 3
Objeto de negocio	Título de documento 4
Objeto de negocio	Enlace de documento 4
Objeto de negocio	Almacén de documentos ARIS título 1
Objeto de negocio	Almacén de documentos ARIS enlace 1
Objeto de negocio	Almacén de documentos ARIS título 2
Objeto de negocio	Almacén de documentos ARIS enlace 2
Objeto de negocio	Almacén de documentos ARIS título 3
Objeto de negocio	Almacén de documentos ARIS enlace 3
Objeto de negocio	Almacén de documentos ARIS título 4
Objeto de negocio	Almacén de documentos ARIS enlace 4



3.3.2.290 Observación de la duración UML2

Observación de la duración UML2	Nombre
Observación de la duración UML2	Primer evento
Observación de la duración UML2	Descripción/Definición
Observación de la duración UML2	Identificador
Observación de la duración UML2	Visibilidad
Observación de la duración UML2	ID de XMI

3.3.2.291 Observación del tiempo UML2

Observación del tiempo UML2	Nombre
Observación del tiempo UML2	Primer evento
Observación del tiempo UML2	Descripción/Definición
Observación del tiempo UML2	Identificador
Observación del tiempo UML2	Visibilidad
Observación del tiempo UML2	ID de XMI

3.3.2.292 Ocurrencia de enumeración

Ocurrencia de enumeración Nombre
 Ocurrencia de enumeración Identificador
 Ocurrencia de enumeración Nombre entero
 Ocurrencia de enumeración Descripción/Definición
 Ocurrencia de enumeración Comentario/Ejemplo
 Ocurrencia de enumeración Indicador de tratamiento
 Ocurrencia de enumeración Autor
 Ocurrencia de enumeración Origen
 Ocurrencia de enumeración Denominación abreviada
 Ocurrencia de enumeración Título 1
 Ocurrencia de enumeración Enlace 1
 Ocurrencia de enumeración Parámetro 1
 Ocurrencia de enumeración Título 2
 Ocurrencia de enumeración Enlace 2



Ocurrencia de enumeración Parámetro 2
 Ocurrencia de enumeración Título 3
 Ocurrencia de enumeración Enlace 3
 Ocurrencia de enumeración Parámetro 3
 Ocurrencia de enumeración Título 4
 Ocurrencia de enumeración Enlace 4
 Ocurrencia de enumeración Parámetro 4
 Ocurrencia de enumeración Nombre del sistema ext. (alias)
 Ocurrencia de enumeración Atributo de regla
 Ocurrencia de enumeración Existencia
 Ocurrencia de enumeración Número de jerarquía
 Ocurrencia de enumeración Inicio
 Ocurrencia de enumeración Duración
 Ocurrencia de enumeración Responsable
 Ocurrencia de enumeración Título 1 LNC
 Ocurrencia de enumeración Module code
 Ocurrencia de enumeración Desactivado
 Ocurrencia de enumeración Último control semántico
 Ocurrencia de enumeración Documentación
 Ocurrencia de enumeración Fin
 Ocurrencia de enumeración ID externa
 Ocurrencia de enumeración ID SAP
 Ocurrencia de enumeración Número ordinal
 Ocurrencia de enumeración Texto breve

Ocurrencia de enumeración	Texto explicativo
Ocurrencia de enumeración	Nombre interno
Ocurrencia de enumeración	Requisitos a la documentación
Ocurrencia de enumeración	Desarrollo de la documentación
Ocurrencia de enumeración	Título de documento 1
Ocurrencia de enumeración	Enlace de documento 1
Ocurrencia de enumeración	Título de documento 2
Ocurrencia de enumeración	Enlace de documento 2
Ocurrencia de enumeración	Título de documento 3



Ocurrencia de enumeración	Texto explicativo
Ocurrencia de enumeración	Enlace de documento 3
Ocurrencia de enumeración	Título de documento 4
Ocurrencia de enumeración	Enlace de documento 4
Ocurrencia de enumeración	Almacén de documentos ARIS título 1
Ocurrencia de enumeración	Almacén de documentos ARIS enlace 1
Ocurrencia de enumeración	Almacén de documentos ARIS título 2
Ocurrencia de enumeración	Almacén de documentos ARIS enlace 2
Ocurrencia de enumeración	Almacén de documentos ARIS título 3
Ocurrencia de enumeración	Almacén de documentos ARIS enlace 3
Ocurrencia de enumeración	Almacén de documentos ARIS título 4
Ocurrencia de enumeración	Almacén de documentos ARIS enlace 4

3.3.2.293 Operación UML2

Operación UML2	Estático
Operación UML2	Nombre
Operación UML2	Concurrencia
Operación UML2	Hoja
Operación UML2	Consulta
Operación UML2	Descripción/Definición
Operación UML2	Abstracto
Operación UML2	Identificador
Operación UML2	Visibilidad
Operación UML2	ID de XMI

3.3.2.294 Operador de esp./gen.

Operador de esp./gen.	Nombre
Operador de esp./gen.	Identificador
Operador de esp./gen.	Nombre entero



Operador de esp./gen.	Descripción/Definición
Operador de esp./gen.	Comentario/Ejemplo
Operador de esp./gen.	Indicador de tratamiento
Operador de esp./gen.	Autor
Operador de esp./gen.	Origen
Operador de esp./gen.	Denominación abreviada
Operador de esp./gen.	Título 1
Operador de esp./gen.	Enlace 1
Operador de esp./gen.	Parámetro 1
Operador de esp./gen.	Título 2
Operador de esp./gen.	Enlace 2
Operador de esp./gen.	Parámetro 2
Operador de esp./gen.	Título 3
Operador de esp./gen.	Enlace 3
Operador de esp./gen.	Parámetro 3
Operador de esp./gen.	Título 4
Operador de esp./gen.	Enlace 4
Operador de esp./gen.	Parámetro 4
Operador de esp./gen.	Nombre del sistema ext. (alias)
Operador de esp./gen.	Atributo de regla
Operador de esp./gen.	Existencia
Operador de esp./gen.	Número de jerarquía
Operador de esp./gen.	Inicio
Operador de esp./gen.	Duración
Operador de esp./gen.	Responsable
Operador de esp./gen.	Título 1 LNC
Operador de esp./gen.	Module code
Operador de esp./gen.	Desactivado
Operador de esp./gen.	Último control semántico
Operador de esp./gen.	Documentación
Operador de esp./gen.	Fin

Operador de esp./gen.	ID externa
Operador de esp./gen.	ID SAP
Operador de esp./gen.	Disjoint
Operador de esp./gen.	Aspect



Operador de esp./gen.	ID externa
Operador de esp./gen.	Título de documento 1
Operador de esp./gen.	Enlace de documento 1
Operador de esp./gen.	Título de documento 2
Operador de esp./gen.	Enlace de documento 2
Operador de esp./gen.	Título de documento 3
Operador de esp./gen.	Enlace de documento 3
Operador de esp./gen.	Título de documento 4
Operador de esp./gen.	Enlace de documento 4
Operador de esp./gen.	Almacén de documentos ARIS título 1
Operador de esp./gen.	Almacén de documentos ARIS enlace 1
Operador de esp./gen.	Almacén de documentos ARIS título 2
Operador de esp./gen.	Almacén de documentos ARIS enlace 2
Operador de esp./gen.	Almacén de documentos ARIS título 3
Operador de esp./gen.	Almacén de documentos ARIS enlace 3
Operador de esp./gen.	Almacén de documentos ARIS título 4
Operador de esp./gen.	Almacén de documentos ARIS enlace 4

3.3.2.295 Operando de interacción UML2

Operando de interacción UML2	Nombre
Operando de interacción UML2	Descripción/Definición
Operando de interacción UML2	Identificador
Operando de interacción UML2	Visibilidad
Operando de interacción UML2	ID de XMI

3.3.2.296 Operation

Operation	Nombre
Operation	Identificador
Operation	Nombre entero
Operation	Descripción/Definición



Operation	Comentario/Ejemplo
Operation	Indicador de tratamiento
Operation	Autor
Operation	Origen
Operation	Denominación abreviada
Operation	Título 1
Operation	Enlace 1
Operation	Parámetro 1
Operation	Título 2
Operation	Enlace 2
Operation	Parámetro 2
Operation	Título 3
Operation	Enlace 3
Operation	Parámetro 3
Operation	Título 4
Operation	Enlace 4
Operation	Parámetro 4
Operation	Nombre del sistema ext. (alias)
Operation	Atributo de regla
Operation	Existencia
Operation	Número de jerarquía
Operation	Inicio
Operation	Duración
Operation	Responsable
Operation	Título 1 LNC
Operation	Module code
Operation	Desactivado
Operation	Último control semántico
Operation	Documentación
Operation	Fin
Operation	ID externa
Operation	ID SAP
Operation	Derived
Operation	Class operation
Operation	Parámetro
Operation	Constraint



Operation	Stereotype
Operation	IsPolymorphic
Operation	IsQuery
Operation	Body
Operation	IsAbstract
Operation	Título de documento 1
Operation	Enlace de documento 1
Operation	Título de documento 2
Operation	Enlace de documento 2
Operation	Título de documento 3
Operation	Enlace de documento 3
Operation	Título de documento 4
Operation	Enlace de documento 4
Operation	Almacén de documentos ARIS título 1
Operation	Almacén de documentos ARIS enlace 1
Operation	Almacén de documentos ARIS título 2
Operation	Almacén de documentos ARIS enlace 2
Operation	Almacén de documentos ARIS título 3
Operation	Almacén de documentos ARIS enlace 3
Operation	Almacén de documentos ARIS título 4
Operation	Almacén de documentos ARIS enlace 4

3.3.2.297 Organigrama

Organigrama Nombre

Organigrama Identificador

Organigrama Nombre entero

Organigrama Descripción/Definición

Organigrama Comentario/Ejemplo

Organigrama Indicador de tratamiento

Organigrama Autor

Organigrama Origen



Organigrama Denominación abreviada
 Organigrama Título 1
 Organigrama Enlace 1
 Organigrama Parámetro 1
 Organigrama Título 2
 Organigrama Enlace 2
 Organigrama Parámetro 2
 Organigrama Título 3
 Organigrama Enlace 3
 Organigrama Parámetro 3
 Organigrama Título 4
 Organigrama Enlace 4
 Organigrama Parámetro 4
 Organigrama Nombre del sistema ext. (alias)
 Organigrama Atributo de regla
 Organigrama Existencia
 Organigrama Número de jerarquía
 Organigrama Inicio
 Organigrama Duración
 Organigrama Responsable
 Organigrama Título 1 LNC
 Organigrama Module code
 Organigrama Desactivado
 Organigrama Último control semántico
 Organigrama Documentación
 Organigrama Fin

Organigrama	ID externa
Organigrama	ID SAP
Organigrama	Artefacto
Organigrama	Título de documento 1
Organigrama	Enlace de documento 1
Organigrama	Título de documento 2
Organigrama	Enlace de documento 2
Organigrama	Título de documento 3



Organigrama	ID externa
Organigrama	Enlace de documento 3
Organigrama	Título de documento 4
Organigrama	Enlace de documento 4
Organigrama	Almacén de documentos ARIS título 1
Organigrama	Almacén de documentos ARIS enlace 1
Organigrama	Almacén de documentos ARIS título 2
Organigrama	Almacén de documentos ARIS enlace 2
Organigrama	Almacén de documentos ARIS título 3
Organigrama	Almacén de documentos ARIS enlace 3
Organigrama	Almacén de documentos ARIS título 4
Organigrama	Almacén de documentos ARIS enlace 4
Organigrama	Asignación de usuarios a grupos de usuarios

3.3.2.298 Organización general UML2

Organización general UML2	Nombre
Organización general UML2	Descripción/Definición
Organización general UML2	Identificador
Organización general UML2	Visibilidad
Organización general UML2	ID de XMI

3.3.2.299 Package

Package	Nombre entero
Package	Indicador de tratamiento
Package	Autor
Package	Origen
Package	Denominación abreviada
Package	Título 1
Package	Enlace 1



Package	Parámetro 1
Package	Título 2
Package	Enlace 2
Package	Parámetro 2
Package	Título 3
Package	Enlace 3
Package	Parámetro 3
Package	Título 4
Package	Enlace 4
Package	Parámetro 4
Package	Nombre del sistema ext. (alias)
Package	Atributo de regla
Package	Existencia
Package	Número de jerarquía
Package	Inicio
Package	Duración
Package	Responsable
Package	Título 1 LNC
Package	Module code
Package	Desactivado
Package	Último control semántico
Package	Documentación
Package	Fin
Package	ID externa
Package	ID SAP
Package	Nombre
Package	Identificador
Package	Descripción/Definición
Package	Comentario/Ejemplo
Package	IsRoot
Package	IsLeaf

Package	IsAbstract
Package	Stereotype
Package	URI
Package	Título de documento 1



Package	IsAbstract
Package	Enlace de documento 1
Package	Título de documento 2
Package	Enlace de documento 2
Package	Título de documento 3
Package	Enlace de documento 3
Package	Título de documento 4
Package	Enlace de documento 4
Package	Derived
Package	Almacén de documentos ARIS título 1
Package	Almacén de documentos ARIS enlace 1
Package	Almacén de documentos ARIS título 2
Package	Almacén de documentos ARIS enlace 2
Package	Almacén de documentos ARIS título 3
Package	Almacén de documentos ARIS enlace 3
Package	Almacén de documentos ARIS título 4
Package	Almacén de documentos ARIS enlace 4

3.3.2.300 Panel

Panel Nombre

Panel Identificador

Panel Nombre entero

Panel Descripción/Definición

Panel Comentario/Ejemplo

Panel Indicador de tratamiento

Panel Autor

Panel Origen

Panel Denominación abreviada

Panel Título 1

Panel Enlace 1

Panel Parámetro 1

Panel Título 2



Panel Enlace 2
 Panel Parámetro 2
 Panel Título 3
 Panel Enlace 3
 Panel Parámetro 3
 Panel Título 4
 Panel Enlace 4
 Panel Parámetro 4
 Panel Nombre del sistema ext. (alias)
 Panel Atributo de regla
 Panel Existencia
 Panel Número de jerarquía
 Panel Inicio
 Panel Duración
 Panel Responsable
 Panel Título 1 LNC
 Panel Module code
 Panel Desactivado
 Panel Último control semántico

Panel	Documentación
Panel	Fin
Panel	ID externa
Panel	ID SAP
Panel	Título de documento 1
Panel	Enlace de documento 1
Panel	Título de documento 2
Panel	Enlace de documento 2
Panel	Título de documento 3
Panel	Enlace de documento 3
Panel	Título de documento 4
Panel	Enlace de documento 4
Panel	Almacén de documentos ARIS título 1
Panel	Almacén de documentos ARIS enlace 1



Panel	Documentación
Panel	Almacén de documentos ARIS título 2
Panel	Almacén de documentos ARIS enlace 2
Panel	Almacén de documentos ARIS título 3
Panel	Almacén de documentos ARIS enlace 3
Panel	Almacén de documentos ARIS título 4
Panel	Almacén de documentos ARIS enlace 4

3.3.2.301 Pantalla

Pantalla	Nombre
Pantalla	Identificador
Pantalla	Nombre entero
Pantalla	Descripción/Definición
Pantalla	Comentario/Ejemplo
Pantalla	Indicador de tratamiento
Pantalla	Autor
Pantalla	Origen
Pantalla	Denominación abreviada
Pantalla	Título 1
Pantalla	Enlace 1
Pantalla	Parámetro 1
Pantalla	Título 2
Pantalla	Enlace 2
Pantalla	Parámetro 2
Pantalla	Título 3
Pantalla	Enlace 3
Pantalla	Parámetro 3
Pantalla	Título 4
Pantalla	Enlace 4
Pantalla	Parámetro 4
Pantalla	Nombre del sistema ext. (alias)
Pantalla	Atributo de regla
Pantalla	Existencia



Pantalla	Número de jerarquía
Pantalla	Inicio
Pantalla	Duración
Pantalla	Responsable
Pantalla	Título 1 LNC
Pantalla	Module code
Pantalla	Desactivado
Pantalla	Último control semántico
Pantalla	Documentación
Pantalla	Fin
Pantalla	ID externa
Pantalla	ID SAP
Pantalla	Nombre interno
Pantalla	Pantalla estándar
Pantalla	Requisitos a la documentación
Pantalla	Desarrollo de la documentación
Pantalla	Código de transacción
Pantalla	Servidor SAP
Pantalla	SAP-ARIS Online Guide
Pantalla	Vista personalizada
Pantalla	Transacción personalizada
Pantalla	Componente SAP
Pantalla	Transacción estándar
Pantalla	Tipo de transacción
Pantalla	ID de portal
Pantalla	ID de plantilla
Pantalla	ID de portal de origen
Pantalla	ID de fusión
Pantalla	Tipo iView
Pantalla	Sistema
Pantalla	Parámetro de aplicación
Pantalla	IAC
Pantalla	Tipo de interfaz SAP
Pantalla	Espacio de nombres de aplicación
Pantalla	Espacio de nombres de cliente
Pantalla	Tipo de definición BSP



Pantalla	Página inicial
Pantalla	Tipo de definición Web dynpro
Pantalla	Nombre de aplicación
Pantalla	Espacio de nombres
Pantalla	Título de documento 1
Pantalla	Enlace de documento 1
Pantalla	Título de documento 2
Pantalla	Enlace de documento 2
Pantalla	Título de documento 3
Pantalla	Enlace de documento 3
Pantalla	Título de documento 4
Pantalla	Enlace de documento 4
Pantalla	Almacén de documentos ARIS título 1
Pantalla	Almacén de documentos ARIS enlace 1
Pantalla	Almacén de documentos ARIS título 2
Pantalla	Almacén de documentos ARIS enlace 2
Pantalla	Almacén de documentos ARIS título 3
Pantalla	Almacén de documentos ARIS enlace 3
Pantalla	Almacén de documentos ARIS título 4
Pantalla	Almacén de documentos ARIS enlace 4

3.3.2.302 Paquete UML2

Paquete UML2	Nombre
Paquete UML2	URI
Paquete UML2	Descripción/Definición
Paquete UML2	Identificador
Paquete UML2	Visibilidad
Paquete UML2	ID de XMI



3.3.2.303 Participant

Participant	Nombre
Participant	Identificador
Participant	Nombre entero
Participant	Descripción/Definición
Participant	Comentario/Ejemplo
Participant	Indicador de tratamiento
Participant	Autor
Participant	Origen
Participant	Denominación abreviada
Participant	Título 1
Participant	Enlace 1
Participant	Parámetro 1
Participant	Título 2
Participant	Enlace 2
Participant	Parámetro 2
Participant	Título 3
Participant	Enlace 3
Participant	Parámetro 3
Participant	Título 4
Participant	Enlace 4
Participant	Parámetro 4
Participant	Nombre del sistema ext. (alias)
Participant	Atributo de regla
Participant	Existencia
Participant	Número de jerarquía
Participant	Inicio
Participant	Duración
Participant	Responsable
Participant	Título 1 LNC
Participant	Module code
Participant	Desactivado
Participant	Último control semántico
Participant	Documentación
Participant	Fin



Participant	ID externa
Participant	ID SAP
Participant	Tipo de proceso
Participant	Artefacto
Participant	Generic location
Participant	Architecture node role code
Participant	Architecture node external code
Participant	Número de jerarquía
Participant	Nombre de proceso
Participant	Ad hoc
Participant	Ordenamiento ad hoc
Participant	Condición de compleción ad hoc
Participant	Suppress join failure
Participant	Permitir compensación de instancia
Participant	Tipo de participante
Participant	Role/entity

Participant	Participante multi-instancia
Participant	Multiplicidad de participantes mínimos
Participant	Multiplicidad de participantes máximos
Participant	Título de documento 1
Participant	Enlace de documento 1
Participant	Título de documento 2
Participant	Enlace de documento 2
Participant	Título de documento 3
Participant	Enlace de documento 3
Participant	Título de documento 4
Participant	Enlace de documento 4
Participant	Almacén de documentos ARIS título 1
Participant	Almacén de documentos ARIS enlace 1
Participant	Almacén de documentos ARIS título 2
Participant	Almacén de documentos ARIS enlace 2
Participant	Almacén de documentos ARIS título 3



Participant	Participante multi-instancia
Participant	Almacén de documentos ARIS enlace 3
Participant	Almacén de documentos ARIS título 4
Participant	Almacén de documentos ARIS enlace 4
Participant	Conjunto externo

3.3.2.304 Partición de actividad UML2

Partición de actividad UML2	Nombre
Partición de actividad UML2	Dimensión
Partición de actividad UML2	Externo
Partición de actividad UML2	Descripción/Definición
Partición de actividad UML2	Identificador
Partición de actividad UML2	Visibilidad
Partición de actividad UML2	ID de XMI

3.3.2.305 Partition

Partition	Nombre
Partition	Identificador
Partition	Nombre entero
Partition	Descripción/Definición
Partition	Comentario/Ejemplo
Partition	Indicador de tratamiento
Partition	Autor
Partition	Origen
Partition	Denominación abreviada
Partition	Título 1
Partition	Enlace 1
Partition	Parámetro 1
Partition	Título 2
Partition	Enlace 2
Partition	Parámetro 2



Partition	Título 3
Partition	Enlace 3
Partition	Parámetro 3
Partition	Título 4
Partition	Enlace 4
Partition	Parámetro 4
Partition	Nombre del sistema ext. (alias)
Partition	Atributo de regla
Partition	Existencia
Partition	Número de jerarquía
Partition	Inicio
Partition	Duración
Partition	Responsable
Partition	Título 1 LNC
Partition	Module code
Partition	Desactivado
Partition	Último control semántico
Partition	Documentación
Partition	Fin

Partition	ID externa
Partition	ID SAP
Partition	Stereotype
Partition	Título de documento 1
Partition	Enlace de documento 1
Partition	Título de documento 2
Partition	Enlace de documento 2
Partition	Título de documento 3
Partition	Enlace de documento 3
Partition	Título de documento 4
Partition	Enlace de documento 4
Partition	Derived
Partition	Almacén de documentos ARIS título 1
Partition	Almacén de documentos ARIS enlace 1



Partition	ID externa
Partition	Almacén de documentos ARIS título 2
Partition	Almacén de documentos ARIS enlace 2
Partition	Almacén de documentos ARIS título 3
Partition	Almacén de documentos ARIS enlace 3
Partition	Almacén de documentos ARIS título 4
Partition	Almacén de documentos ARIS enlace 4

3.3.2.306 Partner

Partner	Nombre
Partner	Identificador
Partner	Nombre entero
Partner	Descripción/Definición
Partner	Comentario/Ejemplo
Partner	Indicador de tratamiento
Partner	Autor
Partner	Origen
Partner	Denominación abreviada
Partner	Título 1
Partner	Enlace 1
Partner	Parámetro 1
Partner	Título 2
Partner	Enlace 2
Partner	Parámetro 2
Partner	Título 3
Partner	Enlace 3
Partner	Parámetro 3
Partner	Título 4
Partner	Enlace 4
Partner	Parámetro 4
Partner	Nombre del sistema ext. (alias)
Partner	Atributo de regla
Partner	Existencia



Partner	Número de jerarquía
Partner	Inicio
Partner	Duración
Partner	Responsable
Partner	Título 1 LNC
Partner	Module code
Partner	Desactivado
Partner	Último control semántico

Partner	Documentación
Partner	Fin
Partner	ID externa
Partner	ID SAP
Partner	Título de documento 1
Partner	Enlace de documento 1
Partner	Título de documento 2
Partner	Enlace de documento 2
Partner	Título de documento 3
Partner	Enlace de documento 3
Partner	Título de documento 4
Partner	Enlace de documento 4
Partner	Almacén de documentos ARIS título 1
Partner	Almacén de documentos ARIS enlace 1
Partner	Almacén de documentos ARIS título 2
Partner	Almacén de documentos ARIS enlace 2
Partner	Almacén de documentos ARIS título 3
Partner	Almacén de documentos ARIS enlace 3
Partner	Almacén de documentos ARIS título 4
Partner	Almacén de documentos ARIS enlace 4



3.3.2.307 Partner link

Partner link	Nombre
Partner link	Identificador
Partner link	Nombre entero
Partner link	Descripción/Definición
Partner link	Comentario/Ejemplo
Partner link	Indicador de tratamiento
Partner link	Autor
Partner link	Origen
Partner link	Denominación abreviada
Partner link	Título 1
Partner link	Enlace 1
Partner link	Parámetro 1
Partner link	Título 2
Partner link	Enlace 2
Partner link	Parámetro 2
Partner link	Título 3
Partner link	Enlace 3
Partner link	Parámetro 3
Partner link	Título 4
Partner link	Enlace 4
Partner link	Parámetro 4
Partner link	Nombre del sistema ext. (alias)
Partner link	Atributo de regla
Partner link	Existencia
Partner link	Número de jerarquía
Partner link	Inicio
Partner link	Duración
Partner link	Responsable
Partner link	Título 1 LNC
Partner link	Module code
Partner link	Desactivado
Partner link	Último control semántico
Partner link	Documentación
Partner link	Fin



Partner link	ID externa
Partner link	ID SAP
Partner link	Is of partner link type
Partner link	Define un enlace de socio de proceso
Partner link	Título de documento 1
Partner link	Enlace de documento 1
Partner link	Título de documento 2
Partner link	Enlace de documento 2
Partner link	Título de documento 3
Partner link	Enlace de documento 3
Partner link	Título de documento 4
Partner link	Enlace de documento 4
Partner link	Almacén de documentos ARIS título 1
Partner link	Almacén de documentos ARIS enlace 1
Partner link	Almacén de documentos ARIS título 2
Partner link	Almacén de documentos ARIS enlace 2
Partner link	Almacén de documentos ARIS título 3
Partner link	Almacén de documentos ARIS enlace 3
Partner link	Almacén de documentos ARIS título 4
Partner link	Almacén de documentos ARIS enlace 4

3.3.2.308 Parámetro

Parámetro	Nombre
Parámetro	Identificador
Parámetro	Nombre entero
Parámetro	Descripción/Definición
Parámetro	Comentario/Ejemplo
Parámetro	Indicador de tratamiento
Parámetro	Autor
Parámetro	Origen
Parámetro	Denominación abreviada



Parámetro	Título 1
Parámetro	Enlace 1
Parámetro	Parámetro 1
Parámetro	Título 2
Parámetro	Enlace 2
Parámetro	Parámetro 2
Parámetro	Título 3
Parámetro	Enlace 3
Parámetro	Parámetro 3
Parámetro	Título 4
Parámetro	Enlace 4
Parámetro	Parámetro 4
Parámetro	Nombre del sistema ext. (alias)
Parámetro	Atributo de regla
Parámetro	Existencia
Parámetro	Número de jerarquía
Parámetro	Inicio
Parámetro	Duración
Parámetro	Responsable
Parámetro	Título 1 LNC
Parámetro	Module code
Parámetro	Desactivado
Parámetro	Último control semántico
Parámetro	Documentación
Parámetro	Fin
Parámetro	ID externa
Parámetro	ID SAP
Parámetro	Nombre interno
Parámetro	Requisitos a la documentación
Parámetro	Desarrollo de la documentación
Parámetro	Direction

Parámetro	Default value
Parámetro	Stereotype
Parámetro	Default value language
Parámetro	IsOrdered (Src)



Parámetro	Default value
Parámetro	Título de documento 1
Parámetro	Enlace de documento 1
Parámetro	Título de documento 2
Parámetro	Enlace de documento 2
Parámetro	Título de documento 3
Parámetro	Enlace de documento 3
Parámetro	Título de documento 4
Parámetro	Enlace de documento 4
Parámetro	Derived
Parámetro	Almacén de documentos ARIS título 1
Parámetro	Almacén de documentos ARIS enlace 1
Parámetro	Almacén de documentos ARIS título 2
Parámetro	Almacén de documentos ARIS enlace 2
Parámetro	Almacén de documentos ARIS título 3
Parámetro	Almacén de documentos ARIS enlace 3
Parámetro	Almacén de documentos ARIS título 4
Parámetro	Almacén de documentos ARIS enlace 4

3.3.2.309 Parámetro de plantilla de clasificador UML2

Parámetro de plantilla de clasificador UML2	Nombre
Parámetro de plantilla de clasificador UML2	Permite sustituible
Parámetro de plantilla de clasificador UML2	Descripción/Definición
Parámetro de plantilla de clasificador UML2	Identificador
Parámetro de plantilla de clasificador UML2	ID de XMI

3.3.2.310 Parámetro de plantilla de elemento conectable UML2

Parámetro de plantilla de elemento conectable UML2	Nombre
--	--------



Parámetro de plantilla de elemento conectable UML2	Nombre
Parámetro de plantilla de elemento conectable UML2	Descripción/Definición
Parámetro de plantilla de elemento conectable UML2	Identificador
Parámetro de plantilla de elemento conectable UML2	ID de XMI

3.3.2.311 Parámetro de plantilla de operación UML2

Parámetro de plantilla de operación UML2	Nombre
Parámetro de plantilla de operación UML2	Descripción/Definición
Parámetro de plantilla de operación UML2	Identificador
Parámetro de plantilla de operación UML2	ID de XMI

3.3.2.312 Parámetro de plantilla UML2

Parámetro de plantilla UML2	Nombre
Parámetro de plantilla UML2	Descripción/Definición
Parámetro de plantilla UML2	Identificador
Parámetro de plantilla UML2	ID de XMI

3.3.2.313 Parámetro UML2

Parámetro UML2	Nombre
Parámetro UML2	Ordenado
Parámetro UML2	Dirección
Parámetro UML2	Descripción/Definición
Parámetro UML2	Único
Parámetro UML2	Identificador
Parámetro UML2	Visibilidad



Parámetro UML2	Nombre
Parámetro UML2	Efecto
Parámetro UML2	ID de XMI
Parámetro UML2	Excepción
Parámetro UML2	Afluyente

3.3.2.314 Pasaje

Pasaje Nombre

Pasaje Identificador

Pasaje Nombre entero

Pasaje Descripción/Definición

Pasaje Comentario/Ejemplo

Pasaje Indicador de tratamiento

Pasaje Autor

Pasaje Origen

Pasaje Denominación abreviada

Pasaje Título 1

Pasaje Enlace 1

Pasaje Parámetro 1

Pasaje Título 2

Pasaje Enlace 2

Pasaje Parámetro 2

Pasaje Título 3

Pasaje Enlace 3

Pasaje Parámetro 3

Pasaje Título 4

Pasaje Enlace 4

Pasaje Parámetro 4

Pasaje Nombre del sistema ext. (alias)

Pasaje Atributo de regla

Pasaje Existencia

Pasaje Número de jerarquía

Pasaje Inicio



Pasaje Duración
 Pasaje Responsable
 Pasaje Título 1 LNC
 Pasaje Module code
 Pasaje Desactivado
 Pasaje Último control semántico

Pasaje	Documentación
Pasaje	Fin
Pasaje	ID externa
Pasaje	ID SAP
Pasaje	Título de documento 1
Pasaje	Enlace de documento 1
Pasaje	Título de documento 2
Pasaje	Enlace de documento 2
Pasaje	Título de documento 3
Pasaje	Enlace de documento 3
Pasaje	Título de documento 4
Pasaje	Enlace de documento 4
Pasaje	Artefacto
Pasaje	Almacén de documentos ARIS título 1
Pasaje	Almacén de documentos ARIS enlace 1
Pasaje	Almacén de documentos ARIS título 2
Pasaje	Almacén de documentos ARIS enlace 2
Pasaje	Almacén de documentos ARIS título 3
Pasaje	Almacén de documentos ARIS enlace 3
Pasaje	Almacén de documentos ARIS título 4
Pasaje	Almacén de documentos ARIS enlace 4

3.3.2.315 Patrón de transformación

Patrón de transformación Nombre
 Patrón de transformación Identificador



Patrón de transformación	Nombre entero
Patrón de transformación	Descripción/Definición
Patrón de transformación	Comentario/Ejemplo
Patrón de transformación	Indicador de tratamiento
Patrón de transformación	Autor
Patrón de transformación	Origen
Patrón de transformación	Denominación abreviada
Patrón de transformación	Título 1
Patrón de transformación	Enlace 1
Patrón de transformación	Parámetro 1
Patrón de transformación	Título 2
Patrón de transformación	Enlace 2
Patrón de transformación	Parámetro 2
Patrón de transformación	Título 3
Patrón de transformación	Enlace 3
Patrón de transformación	Parámetro 3
Patrón de transformación	Título 4
Patrón de transformación	Enlace 4
Patrón de transformación	Parámetro 4
Patrón de transformación	Nombre del sistema ext. (alias)
Patrón de transformación	Atributo de regla
Patrón de transformación	Existencia
Patrón de transformación	Número de jerarquía
Patrón de transformación	Inicio
Patrón de transformación	Duración
Patrón de transformación	Responsable
Patrón de transformación	Título 1 LNC
Patrón de transformación	Module code
Patrón de transformación	Desactivado
Patrón de transformación	Último control semántico

Patrón de transformación	Documentación
Patrón de transformación	Fin
Patrón de transformación	ID externa
Patrón de transformación	ID SAP



Patrón de transformación	Documentación
Patrón de transformación	Título de documento 1
Patrón de transformación	Enlace de documento 1
Patrón de transformación	Título de documento 2
Patrón de transformación	Enlace de documento 2
Patrón de transformación	Título de documento 3
Patrón de transformación	Enlace de documento 3
Patrón de transformación	Título de documento 4
Patrón de transformación	Enlace de documento 4
Patrón de transformación	Almacén de documentos ARIS título 1
Patrón de transformación	Almacén de documentos ARIS enlace 1
Patrón de transformación	Almacén de documentos ARIS título 2
Patrón de transformación	Almacén de documentos ARIS enlace 2
Patrón de transformación	Almacén de documentos ARIS título 3
Patrón de transformación	Almacén de documentos ARIS enlace 3
Patrón de transformación	Almacén de documentos ARIS título 4
Patrón de transformación	Almacén de documentos ARIS enlace 4

3.3.2.316 Peligro

Peligro Nombre

Peligro Identificador

Peligro Nombre entero

Peligro Descripción/Definición

Peligro Comentario/Ejemplo

Peligro Indicador de tratamiento

Peligro Autor

Peligro Origen

Peligro Denominación abreviada

Peligro Título 1

Peligro Enlace 1

Peligro Parámetro 1

Peligro Título 2



Peligro Enlace 2
 Peligro Parámetro 2
 Peligro Título 3
 Peligro Enlace 3
 Peligro Parámetro 3
 Peligro Título 4
 Peligro Enlace 4
 Peligro Parámetro 4
 Peligro Nombre del sistema ext. (alias)
 Peligro Atributo de regla
 Peligro Existencia
 Peligro Número de jerarquía
 Peligro Inicio
 Peligro Duración
 Peligro Responsable
 Peligro Título 1 LNC
 Peligro Module code
 Peligro Desactivado
 Peligro Último control semántico

Peligro	Documentación
Peligro	Fin
Peligro	ID externa
Peligro	ID SAP
Peligro	Título de documento 1
Peligro	Enlace de documento 1
Peligro	Título de documento 2
Peligro	Enlace de documento 2
Peligro	Título de documento 3
Peligro	Enlace de documento 3
Peligro	Título de documento 4
Peligro	Enlace de documento 4
Peligro	Almacén de documentos ARIS título 1
Peligro	Almacén de documentos ARIS enlace 1



Peligro	Documentación
Peligro	Almacén de documentos ARIS título 2
Peligro	Almacén de documentos ARIS enlace 2
Peligro	Almacén de documentos ARIS título 3
Peligro	Almacén de documentos ARIS enlace 3
Peligro	Almacén de documentos ARIS título 4
Peligro	Almacén de documentos ARIS enlace 4

3.3.2.317 Perfil de transformación

Perfil de transformación	Nombre
Perfil de transformación	Identificador
Perfil de transformación	Nombre entero
Perfil de transformación	Descripción/Definición
Perfil de transformación	Comentario/Ejemplo
Perfil de transformación	Indicador de tratamiento
Perfil de transformación	Autor
Perfil de transformación	Origen
Perfil de transformación	Denominación abreviada
Perfil de transformación	Título 1
Perfil de transformación	Enlace 1
Perfil de transformación	Parámetro 1
Perfil de transformación	Título 2
Perfil de transformación	Enlace 2
Perfil de transformación	Parámetro 2
Perfil de transformación	Título 3
Perfil de transformación	Enlace 3
Perfil de transformación	Parámetro 3
Perfil de transformación	Título 4
Perfil de transformación	Enlace 4
Perfil de transformación	Parámetro 4
Perfil de transformación	Nombre del sistema ext. (alias)
Perfil de transformación	Atributo de regla



Perfil de transformación	Existencia
Perfil de transformación	Número de jerarquía
Perfil de transformación	Inicio
Perfil de transformación	Duración
Perfil de transformación	Responsable
Perfil de transformación	Título 1 LNC
Perfil de transformación	Module code
Perfil de transformación	Desactivado
Perfil de transformación	Último control semántico

Perfil de transformación	Documentación
Perfil de transformación	Fin
Perfil de transformación	ID externa
Perfil de transformación	ID SAP
Perfil de transformación	Título de documento 1
Perfil de transformación	Enlace de documento 1
Perfil de transformación	Título de documento 2
Perfil de transformación	Enlace de documento 2
Perfil de transformación	Título de documento 3
Perfil de transformación	Enlace de documento 3
Perfil de transformación	Título de documento 4
Perfil de transformación	Enlace de documento 4
Perfil de transformación	Almacén de documentos ARIS título 1
Perfil de transformación	Almacén de documentos ARIS enlace 1
Perfil de transformación	Almacén de documentos ARIS título 2
Perfil de transformación	Almacén de documentos ARIS enlace 2
Perfil de transformación	Almacén de documentos ARIS título 3
Perfil de transformación	Almacén de documentos ARIS enlace 3
Perfil de transformación	Almacén de documentos ARIS título 4
Perfil de transformación	Almacén de documentos ARIS enlace 4



3.3.2.318 Perfil UML2

Perfil UML2	Nombre
Perfil UML2	URI
Perfil UML2	Descripción/Definición
Perfil UML2	Identificador
Perfil UML2	Visibilidad
Perfil UML2	ID de XMI

3.3.2.319 Persona

Persona	Nombre
Persona	Identificador
Persona	Nombre entero
Persona	Descripción/Definición
Persona	Comentario/Ejemplo
Persona	Indicador de tratamiento
Persona	Autor
Persona	Origen
Persona	Denominación abreviada
Persona	Título 1
Persona	Enlace 1
Persona	Parámetro 1
Persona	Título 2
Persona	Enlace 2
Persona	Parámetro 2
Persona	Título 3
Persona	Enlace 3
Persona	Parámetro 3
Persona	Título 4
Persona	Enlace 4
Persona	Parámetro 4
Persona	Nombre del sistema ext. (alias)
Persona	Atributo de regla



Persona	Existencia
Persona	Número de jerarquía
Persona	Inicio
Persona	Duración
Persona	Responsable
Persona	Título 1 LNC
Persona	Module code
Persona	Desactivado
Persona	Último control semántico
Persona	Documentación
Persona	Fin
Persona	ID externa
Persona	ID SAP
Persona	Número telefónico
Persona	Número de fax
Persona	Dirección de correo electrónico
Persona	Dirección
Persona	Texto
Persona	Default (Import)
Persona	Vencimiento de costes fijos
Persona	Costes fijos por operación
Persona	Sigla de recursos
Persona	Capacidad disponible
Persona	Tasa de costes
Persona	Tasa de costes de las horas extras
Persona	Texto 1
Persona	Texto 2
Persona	Texto 3
Persona	Estado de persona
Persona	Directorio inicial
Persona	WPD L ext. Lista de atributos
Persona	Nombre interno
Persona	Permisos de acceso individuales
Persona	Idioma
Persona	Nombre
Persona	Título



Persona	Papel obligatorio
Persona	Dominio Workflow
Persona	Prioridad
Persona	IsRoot
Persona	IsLeaf
Persona	IsAbstract
Persona	Stereotype
Persona	IsPersistent
Persona	Artefacto

Persona	Relevante para la aprobación
Persona	Enlace de objeto
Persona	Enlace de modelo
Persona	Distinguished name
Persona	Tasa de costes (tiempo de ocupación)
Persona	Tasa de costes (tiempo inactivo)
Persona	Título de documento 1
Persona	Enlace de documento 1
Persona	Título de documento 2
Persona	Enlace de documento 2
Persona	Título de documento 3
Persona	Enlace de documento 3
Persona	Título de documento 4
Persona	Enlace de documento 4
Persona	Derived
Persona	ID de usuario (grupo de usuarios) externo
Persona	Conexión
Persona	Apellido
Persona	Administrador de Process Governance
Persona	Considerar permisos de administrador de Process Governance asignados en la

administración



3.3.2.320 Persona

Persona	Almacén de documentos ARIS título 1
Persona	Almacén de documentos ARIS enlace 1
Persona	Almacén de documentos ARIS título 2
Persona	Almacén de documentos ARIS enlace 2
Persona	Almacén de documentos ARIS título 3
Persona	Almacén de documentos ARIS enlace 3
Persona	Almacén de documentos ARIS título 4
Persona	Almacén de documentos ARIS enlace 4
Persona	Asignación de usuarios a grupos de usuarios

3.3.2.321 Perspectiva

Perspectiva	Nombre
Perspectiva	Identificador
Perspectiva	Nombre entero
Perspectiva	Descripción/Definición
Perspectiva	Comentario/Ejemplo
Perspectiva	Indicador de tratamiento
Perspectiva	Autor
Perspectiva	Origen
Perspectiva	Denominación abreviada
Perspectiva	Título 1
Perspectiva	Enlace 1
Perspectiva	Parámetro 1
Perspectiva	Título 2
Perspectiva	Enlace 2
Perspectiva	Parámetro 2
Perspectiva	Título 3
Perspectiva	Enlace 3
Perspectiva	Parámetro 3
Perspectiva	Título 4
Perspectiva	Enlace 4



Perspectiva	Parámetro 4
Perspectiva	Nombre del sistema ext. (alias)
Perspectiva	Atributo de regla
Perspectiva	Existencia
Perspectiva	Número de jerarquía
Perspectiva	Inicio
Perspectiva	Duración
Perspectiva	Responsable
Perspectiva	Título 1 LNC
Perspectiva	Module code
Perspectiva	Desactivado
Perspectiva	Último control semántico

Perspectiva	Documentación
Perspectiva	Fin
Perspectiva	ID externa
Perspectiva	ID SAP
Perspectiva	Título de documento 1
Perspectiva	Enlace de documento 1
Perspectiva	Título de documento 2
Perspectiva	Enlace de documento 2
Perspectiva	Título de documento 3
Perspectiva	Enlace de documento 3
Perspectiva	Título de documento 4
Perspectiva	Enlace de documento 4
Perspectiva	Almacén de documentos ARIS título 1
Perspectiva	Almacén de documentos ARIS enlace 1
Perspectiva	Almacén de documentos ARIS título 2
Perspectiva	Almacén de documentos ARIS enlace 2
Perspectiva	Almacén de documentos ARIS título 3
Perspectiva	Almacén de documentos ARIS enlace 3
Perspectiva	Almacén de documentos ARIS título 4
Perspectiva	Almacén de documentos ARIS enlace 4



3.3.2.322 Plan de instanciación

Plan de instanciación Nombre
Plan de instanciación Identificador
Plan de instanciación Nombre entero
Plan de instanciación Descripción/Definición
Plan de instanciación Comentario/Ejemplo
Plan de instanciación Indicador de tratamiento
Plan de instanciación Autor
Plan de instanciación Origen
Plan de instanciación Denominación abreviada
Plan de instanciación Título 1
Plan de instanciación Enlace 1
Plan de instanciación Parámetro 1
Plan de instanciación Título 2
Plan de instanciación Enlace 2
Plan de instanciación Parámetro 2
Plan de instanciación Título 3
Plan de instanciación Enlace 3
Plan de instanciación Parámetro 3
Plan de instanciación Título 4
Plan de instanciación Enlace 4
Plan de instanciación Parámetro 4
Plan de instanciación Nombre del sistema ext. (alias)
Plan de instanciación Atributo de regla
Plan de instanciación Existencia
Plan de instanciación Número de jerarquía
Plan de instanciación Inicio
Plan de instanciación Duración
Plan de instanciación Responsable
Plan de instanciación Título 1 LNC
Plan de instanciación Module code
Plan de instanciación Desactivado
Plan de instanciación Último control semántico
Plan de instanciación Documentación



Plan de instanciación Fin

Plan de instanciación ID externa

Plan de instanciación ID SAP

Plan de instanciación	Inicio del plan
Plan de instanciación	Duración del plan
Plan de instanciación	Repetir cíclicamente
Plan de instanciación	Período
Plan de instanciación	Título de documento 1
Plan de instanciación	Enlace de documento 1
Plan de instanciación	Título de documento 2
Plan de instanciación	Enlace de documento 2
Plan de instanciación	Título de documento 3
Plan de instanciación	Enlace de documento 3
Plan de instanciación	Título de documento 4
Plan de instanciación	Enlace de documento 4
Plan de instanciación	Almacén de documentos ARIS título 1
Plan de instanciación	Almacén de documentos ARIS enlace 1
Plan de instanciación	Almacén de documentos ARIS título 2
Plan de instanciación	Almacén de documentos ARIS enlace 2
Plan de instanciación	Almacén de documentos ARIS título 3
Plan de instanciación	Almacén de documentos ARIS enlace 3
Plan de instanciación	Almacén de documentos ARIS título 4
Plan de instanciación	Almacén de documentos ARIS enlace 4

3.3.2.323 Plan de turnos

Plan de turnos	Nombre
Plan de turnos	Identificador
Plan de turnos	Nombre entero
Plan de turnos	Descripción/Definición
Plan de turnos	Comentario/Ejemplo
Plan de turnos	Indicador de tratamiento



Plan de turnos	Autor
Plan de turnos	Origen
Plan de turnos	Denominación abreviada
Plan de turnos	Título 1
Plan de turnos	Enlace 1
Plan de turnos	Parámetro 1
Plan de turnos	Título 2
Plan de turnos	Enlace 2
Plan de turnos	Parámetro 2
Plan de turnos	Título 3
Plan de turnos	Enlace 3
Plan de turnos	Parámetro 3
Plan de turnos	Título 4
Plan de turnos	Enlace 4
Plan de turnos	Parámetro 4
Plan de turnos	Nombre del sistema ext. (alias)
Plan de turnos	Atributo de regla
Plan de turnos	Existencia
Plan de turnos	Número de jerarquía
Plan de turnos	Inicio
Plan de turnos	Duración
Plan de turnos	Responsable
Plan de turnos	Título 1 LNC
Plan de turnos	Module code
Plan de turnos	Desactivado
Plan de turnos	Último control semántico
Plan de turnos	Documentación
Plan de turnos	Fin
Plan de turnos	ID externa
Plan de turnos	ID SAP
Plan de turnos	Inicio del plan
Plan de turnos	Duración del plan
Plan de turnos	Repetir cíclicamente
Plan de turnos	Período



Plan de turnos	Inicio del plan
Plan de turnos	Título de documento 1
Plan de turnos	Enlace de documento 1
Plan de turnos	Título de documento 2
Plan de turnos	Enlace de documento 2
Plan de turnos	Título de documento 3
Plan de turnos	Enlace de documento 3
Plan de turnos	Título de documento 4
Plan de turnos	Enlace de documento 4
Plan de turnos	Almacén de documentos ARIS título 1
Plan de turnos	Almacén de documentos ARIS enlace 1
Plan de turnos	Almacén de documentos ARIS título 2
Plan de turnos	Almacén de documentos ARIS enlace 2
Plan de turnos	Almacén de documentos ARIS título 3
Plan de turnos	Almacén de documentos ARIS enlace 3
Plan de turnos	Almacén de documentos ARIS título 4
Plan de turnos	Almacén de documentos ARIS enlace 4

3.3.2.324 Plantilla de cuestionario

Plantilla de cuestionario	Nombre
Plantilla de cuestionario	Identificador
Plantilla de cuestionario	Nombre entero
Plantilla de cuestionario	Descripción/Definición
Plantilla de cuestionario	Comentario/Ejemplo
Plantilla de cuestionario	Indicador de tratamiento
Plantilla de cuestionario	Autor
Plantilla de cuestionario	Origen
Plantilla de cuestionario	Denominación abreviada
Plantilla de cuestionario	Título 1
Plantilla de cuestionario	Enlace 1
Plantilla de cuestionario	Parámetro 1
Plantilla de cuestionario	Título 2



Plantilla de cuestionario	Enlace 2
Plantilla de cuestionario	Parámetro 2
Plantilla de cuestionario	Título 3
Plantilla de cuestionario	Enlace 3
Plantilla de cuestionario	Parámetro 3
Plantilla de cuestionario	Título 4
Plantilla de cuestionario	Enlace 4
Plantilla de cuestionario	Parámetro 4
Plantilla de cuestionario	Nombre del sistema ext. (alias)
Plantilla de cuestionario	Atributo de regla
Plantilla de cuestionario	Existencia
Plantilla de cuestionario	ID externa
Plantilla de cuestionario	ID SAP
Plantilla de cuestionario	Número de jerarquía
Plantilla de cuestionario	Inicio
Plantilla de cuestionario	Duración
Plantilla de cuestionario	Responsable
Plantilla de cuestionario	Título 1 LNC
Plantilla de cuestionario	Module code
Plantilla de cuestionario	Desactivado
Plantilla de cuestionario	Título de documento 1

Plantilla de cuestionario	Enlace de documento 1
Plantilla de cuestionario	Título de documento 2
Plantilla de cuestionario	Enlace de documento 2
Plantilla de cuestionario	Título de documento 3
Plantilla de cuestionario	Enlace de documento 3
Plantilla de cuestionario	Título de documento 4
Plantilla de cuestionario	Enlace de documento 4
Plantilla de cuestionario	Último control semántico
Plantilla de cuestionario	Documentación
Plantilla de cuestionario	Fin
Plantilla de cuestionario	Almacén de documentos ARIS título 1
Plantilla de cuestionario	Almacén de documentos ARIS enlace 1



Plantilla de cuestionario	Enlace de documento 1
Plantilla de cuestionario	Almacén de documentos ARIS título 2
Plantilla de cuestionario	Almacén de documentos ARIS enlace 2
Plantilla de cuestionario	Almacén de documentos ARIS título 3
Plantilla de cuestionario	Almacén de documentos ARIS enlace 3
Plantilla de cuestionario	Almacén de documentos ARIS título 4
Plantilla de cuestionario	Almacén de documentos ARIS enlace 4
Plantilla de cuestionario	Puntuación (teórica)
Plantilla de cuestionario	Relevante para la exportación

3.3.2.325 Policy

Policy Nombre

Policy Identificador

Policy Nombre entero

Policy Descripción/Definición

Policy Comentario/Ejemplo

Policy Indicador de tratamiento

Policy Autor

Policy Origen

Policy Denominación abreviada

Policy Título 1

Policy Enlace 1

Policy Parámetro 1

Policy Título 2

Policy Enlace 2

Policy Parámetro 2

Policy Título 3

Policy Enlace 3

Policy Parámetro 3

Policy Título 4

Policy Enlace 4

Policy Parámetro 4

Policy Nombre del sistema ext. (alias)



Policy Atributo de regla
 Policy Existencia
 Policy Número de jerarquía
 Policy Inicio
 Policy Duración
 Policy Responsable
 Policy Título 1 LNC
 Policy Module code
 Policy Desactivado
 Policy Último control semántico
 Policy Documentación
 Policy Fin
 Policy ID externa
 Policy ID SAP
 Policy Título de documento 1
 Policy Enlace de documento 1
 Policy Título de documento 2
 Policy Enlace de documento 2
 Policy Título de documento 3
 Policy Enlace de documento 3
 Policy Título de documento 4
 Policy Enlace de documento 4
 Policy Tipo de normativa
 Policy Texto de confirmación
 Policy Duración de la confirmación en días
 Policy Fecha inicial del período de aprobación (propietario)
 Policy Fecha final del período de aprobación (propietario)

Policy	Fecha inicial del período de aprobación (autorizador)
Policy	Fecha final del período de aprobación (autorizador)
Policy	Fecha inicial del período de publicación
Policy	Fecha final del período de publicación
Policy	Relevante para la exportación



Policy	Fecha inicial del período de aprobación (autorizador)
Policy	Almacén de documentos ARIS título 1
Policy	Almacén de documentos ARIS enlace 1
Policy	Almacén de documentos ARIS título 2
Policy	Almacén de documentos ARIS enlace 2
Policy	Almacén de documentos ARIS título 3
Policy	Almacén de documentos ARIS enlace 3
Policy	Almacén de documentos ARIS título 4
Policy	Almacén de documentos ARIS enlace 4
Policy	Relevante para la revisión
Policy	Actividades de revisión
Policy	Frecuencia de revisión
Policy	Permitida la revisión controlada por eventos
Policy	Plazo de ejecución de la revisión en días
Policy	Fecha inicial de la revisión de normativa
Policy	Fecha final de la revisión de normativa
Policy	Duración del período de control

3.3.2.326 Portador de información

Portador de información	Nombre
Portador de información	Identificador
Portador de información	Nombre entero
Portador de información	Descripción/Definición
Portador de información	Comentario/Ejemplo
Portador de información	Indicador de tratamiento
Portador de información	Autor
Portador de información	Origen
Portador de información	Denominación abreviada
Portador de información	Título 1
Portador de información	Enlace 1
Portador de información	Parámetro 1



Portador de información	Título 2
Portador de información	Enlace 2
Portador de información	Parámetro 2
Portador de información	Título 3
Portador de información	Enlace 3
Portador de información	Parámetro 3
Portador de información	Título 4
Portador de información	Enlace 4
Portador de información	Parámetro 4
Portador de información	Nombre del sistema ext. (alias)
Portador de información	Atributo de regla
Portador de información	Existencia
Portador de información	Número de jerarquía
Portador de información	Inicio
Portador de información	Duración
Portador de información	Responsable
Portador de información	Título 1 LNC
Portador de información	Module code
Portador de información	Desactivado
Portador de información	Último control semántico
Portador de información	Documentación
Portador de información	Fin
Portador de información	ID externa
Portador de información	ID SAP
Portador de información	Asunto
Portador de información	Texto
Portador de información	SAP-ARIS Online Guide
Portador de información	Estado
Portador de información	Desde/El
Portador de información	Título
Portador de información	Propósito
Portador de información	Creado el
Portador de información	Creado por
Portador de información	Comprobado el
Portador de información	Comprobado por
Portador de información	Liberado el



Portador de información	Liberado por
Portador de información	Cambiado el
Portador de información	Cambiado por
Portador de información	Otros documentos aplicables
Portador de información	Documentos externos
Portador de información	Términos/Abreviaciones
Portador de información	Organización
Portador de información	Validez
Portador de información	Responsabilidad
Portador de información	Lista de distribución
Portador de información	Versión
Portador de información	Válido desde
Portador de información	Válido hasta
Portador de información	Reemplaza la versión
Portador de información	Grado de seguridad
Portador de información	Idioma original (SAP)
Portador de información	Elemento de arquitectura
Portador de información	Estado de la estandarización
Portador de información	Garantía
Portador de información	Evaluación (principio)
Portador de información	Evaluación (fin)
Portador de información	Solicitud (principio)
Portador de información	Solicitud (fin)
Portador de información	Fase de introducción (principio)
Portador de información	Fase de introducción (fin)
Portador de información	Estándar (principio)
Portador de información	Estándar (fin)
Portador de información	Fase de retirada (principio)
Portador de información	Fase de retirada (fin)
Portador de información	Elemento de arquitectura
Portador de información	State
Portador de información	Título de documento 1
Portador de información	Enlace de documento 1
Portador de información	Título de documento 2



Portador de información	Fase de retirada (fin)
Portador de información	Enlace de documento 2
Portador de información	Título de documento 3
Portador de información	Enlace de documento 3
Portador de información	Título de documento 4
Portador de información	Enlace de documento 4
Portador de información	Almacén de documentos ARIS título 1
Portador de información	Almacén de documentos ARIS enlace 1
Portador de información	Almacén de documentos ARIS título 2
Portador de información	Almacén de documentos ARIS enlace 2
Portador de información	Almacén de documentos ARIS título 3
Portador de información	Almacén de documentos ARIS enlace 3
Portador de información	Almacén de documentos ARIS título 4
Portador de información	Almacén de documentos ARIS enlace 4

3.3.2.327 Posible respuesta

Posible respuesta	Nombre
Posible respuesta	Identificador
Posible respuesta	Nombre entero
Posible respuesta	Descripción/Definición
Posible respuesta	Comentario/Ejemplo
Posible respuesta	Indicador de tratamiento
Posible respuesta	Autor
Posible respuesta	Origen
Posible respuesta	Denominación abreviada
Posible respuesta	Título 1
Posible respuesta	Enlace 1
Posible respuesta	Parámetro 1
Posible respuesta	Título 2
Posible respuesta	Enlace 2
Posible respuesta	Parámetro 2
Posible respuesta	Título 3



Posible respuesta	Enlace 3
Posible respuesta	Parámetro 3
Posible respuesta	Título 4
Posible respuesta	Enlace 4
Posible respuesta	Parámetro 4
Posible respuesta	Nombre del sistema ext. (alias)
Posible respuesta	Atributo de regla
Posible respuesta	Existencia
Posible respuesta	ID externa
Posible respuesta	ID SAP
Posible respuesta	Número de jerarquía
Posible respuesta	Inicio
Posible respuesta	Duración
Posible respuesta	Responsable
Posible respuesta	Título 1 LNC
Posible respuesta	Module code

Posible respuesta	Desactivado
Posible respuesta	Título de documento 1
Posible respuesta	Enlace de documento 1
Posible respuesta	Título de documento 2
Posible respuesta	Enlace de documento 2
Posible respuesta	Título de documento 3
Posible respuesta	Enlace de documento 3
Posible respuesta	Título de documento 4
Posible respuesta	Enlace de documento 4
Posible respuesta	Último control semántico
Posible respuesta	Documentación
Posible respuesta	Fin
Posible respuesta	Almacén de documentos ARIS título 1
Posible respuesta	Almacén de documentos ARIS enlace 1
Posible respuesta	Almacén de documentos ARIS título 2
Posible respuesta	Almacén de documentos ARIS enlace 2



Posible respuesta	Desactivado
Posible respuesta	Almacén de documentos ARIS título 3
Posible respuesta	Almacén de documentos ARIS enlace 3
Posible respuesta	Almacén de documentos ARIS título 4
Posible respuesta	Almacén de documentos ARIS enlace 4
Posible respuesta	Valor de respuesta

3.3.2.328 Potencial de mejora

Potencial de mejora	Nombre
Potencial de mejora	Identificador
Potencial de mejora	Nombre entero
Potencial de mejora	Descripción/Definición
Potencial de mejora	Comentario/Ejemplo
Potencial de mejora	Indicador de tratamiento
Potencial de mejora	Autor
Potencial de mejora	Origen
Potencial de mejora	Denominación abreviada
Potencial de mejora	Título 1
Potencial de mejora	Enlace 1
Potencial de mejora	Parámetro 1
Potencial de mejora	Título 2
Potencial de mejora	Enlace 2
Potencial de mejora	Parámetro 2
Potencial de mejora	Título 3
Potencial de mejora	Enlace 3
Potencial de mejora	Parámetro 3
Potencial de mejora	Título 4
Potencial de mejora	Enlace 4
Potencial de mejora	Parámetro 4
Potencial de mejora	Nombre del sistema ext. (alias)
Potencial de mejora	Atributo de regla
Potencial de mejora	Existencia
Potencial de mejora	Número de jerarquía



Potencial de mejora Inicio
 Potencial de mejora Duración
 Potencial de mejora Responsable
 Potencial de mejora Título 1 LNC
 Potencial de mejora Module code
 Potencial de mejora Desactivado
 Potencial de mejora Último control semántico

Potencial de mejora	Documentación
Potencial de mejora	Fin
Potencial de mejora	ID externa
Potencial de mejora	ID SAP
Potencial de mejora	Título de documento 1
Potencial de mejora	Enlace de documento 1
Potencial de mejora	Título de documento 2
Potencial de mejora	Enlace de documento 2
Potencial de mejora	Título de documento 3
Potencial de mejora	Enlace de documento 3
Potencial de mejora	Título de documento 4
Potencial de mejora	Enlace de documento 4
Potencial de mejora	Almacén de documentos ARIS título 1
Potencial de mejora	Almacén de documentos ARIS enlace 1
Potencial de mejora	Almacén de documentos ARIS título 2
Potencial de mejora	Almacén de documentos ARIS enlace 2
Potencial de mejora	Almacén de documentos ARIS título 3
Potencial de mejora	Almacén de documentos ARIS enlace 3
Potencial de mejora	Almacén de documentos ARIS título 4
Potencial de mejora	Almacén de documentos ARIS enlace 4

3.3.2.329 Pregunta

Pregunta Nombre
 Pregunta Identificador



Pregunta	Nombre entero
Pregunta	Descripción/Definición
Pregunta	Comentario/Ejemplo
Pregunta	Indicador de tratamiento
Pregunta	Autor
Pregunta	Origen
Pregunta	Denominación abreviada
Pregunta	Título 1
Pregunta	Enlace 1
Pregunta	Parámetro 1
Pregunta	Título 2
Pregunta	Enlace 2
Pregunta	Parámetro 2
Pregunta	Título 3
Pregunta	Enlace 3
Pregunta	Parámetro 3
Pregunta	Título 4
Pregunta	Enlace 4
Pregunta	Parámetro 4
Pregunta	Nombre del sistema ext. (alias)
Pregunta	Atributo de regla
Pregunta	Existencia
Pregunta	ID externa
Pregunta	ID SAP
Pregunta	Número de jerarquía
Pregunta	Inicio
Pregunta	Duración
Pregunta	Responsable
Pregunta	Título 1 LNC
Pregunta	Module code
Pregunta	Desactivado
Pregunta	Título de documento 1
Pregunta	Enlace de documento 1
Pregunta	Título de documento 2
Pregunta	Enlace de documento 2



Pregunta	Enlace de documento 2
Pregunta	Título de documento 3
Pregunta	Enlace de documento 3
Pregunta	Título de documento 4
Pregunta	Enlace de documento 4
Pregunta	Último control semántico
Pregunta	Documentación
Pregunta	Fin
Pregunta	Almacén de documentos ARIS título 1
Pregunta	Almacén de documentos ARIS enlace 1
Pregunta	Almacén de documentos ARIS título 2
Pregunta	Almacén de documentos ARIS enlace 2
Pregunta	Almacén de documentos ARIS título 3
Pregunta	Almacén de documentos ARIS enlace 3
Pregunta	Almacén de documentos ARIS título 4
Pregunta	Almacén de documentos ARIS enlace 4
Pregunta	Notas permitidas
Pregunta	Tipo de pregunta
Pregunta	Valoración de la respuesta por el revisor de encuesta
Pregunta	Pregunta optativa

3.3.2.330 Prestación/Producto

Prestación/Producto	Nombre
Prestación/Producto	Identificador
Prestación/Producto	Nombre entero
Prestación/Producto	Descripción/Definición
Prestación/Producto	Comentario/Ejemplo
Prestación/Producto	Indicador de tratamiento
Prestación/Producto	Autor
Prestación/Producto	Origen



Prestación/Producto	Denominación abreviada
Prestación/Producto	Título 1
Prestación/Producto	Enlace 1
Prestación/Producto	Parámetro 1
Prestación/Producto	Título 2
Prestación/Producto	Enlace 2
Prestación/Producto	Parámetro 2
Prestación/Producto	Título 3
Prestación/Producto	Enlace 3
Prestación/Producto	Parámetro 3
Prestación/Producto	Título 4
Prestación/Producto	Enlace 4
Prestación/Producto	Parámetro 4
Prestación/Producto	Nombre del sistema ext. (alias)
Prestación/Producto	Atributo de regla
Prestación/Producto	Existencia
Prestación/Producto	Número de jerarquía
Prestación/Producto	Inicio
Prestación/Producto	Duración
Prestación/Producto	Responsable
Prestación/Producto	Título 1 LNC
Prestación/Producto	Module code
Prestación/Producto	Desactivado
Prestación/Producto	Último control semántico
Prestación/Producto	Documentación
Prestación/Producto	Fin
Prestación/Producto	ID externa
Prestación/Producto	ID SAP
Prestación/Producto	Default (Import)
Prestación/Producto	Frecuencia, diariamente
Prestación/Producto	Frecuencia, semanalmente
Prestación/Producto	Frecuencia, mensualmente
Prestación/Producto	Frecuencia, anualmente
Prestación/Producto	Frecuencia por período de tiempo
Prestación/Producto	Período de tiempo
Prestación/Producto	Gastos



Prestación/Producto	Costes totales medios
Prestación/Producto	Costes totales mín.
Prestación/Producto	Costes totales máx.
Prestación/Producto	Costes de material medios
Prestación/Producto	Costes de material mín.
Prestación/Producto	Costes de material máx.
Prestación/Producto	Costes de personal medios
Prestación/Producto	Costes de personal mín.
Prestación/Producto	Costes de personal máx.
Prestación/Producto	Costes med. de materias primas y suministros
Prestación/Producto	Costes mín. de materias primas y suministros
Prestación/Producto	Costes máx. de materias primas y suministros
Prestación/Producto	Gastos de energía medios
Prestación/Producto	Gastos de energía mín.
Prestación/Producto	Gastos de energía máx.
Prestación/Producto	Costes indirectos diversos medios
Prestación/Producto	Costes indirectos diversos mín.
Prestación/Producto	Costes indirectos diversos máx.
Prestación/Producto	Costes medios de amortización/repación/mantenimiento
Prestación/Producto	Costes mín. de amortización/repación/mantenimiento
Prestación/Producto	Costes máx. de amortización/repación/mantenimiento
Prestación/Producto	Intereses analíticos medios
Prestación/Producto	Intereses analíticos mín.
Prestación/Producto	Intereses analíticos máx.
Prestación/Producto	Costes diversos medios
Prestación/Producto	Otros gastos mín.
Prestación/Producto	Otros gastos máx.
Prestación/Producto	Significación
Prestación/Producto	Proceso interno (real)
Prestación/Producto	Proceso interno (teórico)
Prestación/Producto	Competidor más importante
Prestación/Producto	Cifra
Prestación/Producto	Referencia al presupuesto
Prestación/Producto	A nivel nacional
Prestación/Producto	A nivel regional
Prestación/Producto	Ciudadanos



Prestación/Producto	Mercado libre
Prestación/Producto	Otros
Prestación/Producto	Ejecución del pedido
Prestación/Producto	Precio
Prestación/Producto	Cantidad de producto
Prestación/Producto	Capacidad mínima
Prestación/Producto	Capacidad máxima
Prestación/Producto	Capacidad inicial
Prestación/Producto	Do
Prestación/Producto	Exit
Prestación/Producto	Entry
Prestación/Producto	Transmisión en línea
Prestación/Producto	Transmisión por lotes
Prestación/Producto	Transmisión manual
Prestación/Producto	Producto de venta
Prestación/Producto	Stereotype
Prestación/Producto	Elemento de arquitectura
Prestación/Producto	Estado de la estandarización
Prestación/Producto	Garantía
Prestación/Producto	Evaluación (principio)
Prestación/Producto	Evaluación (fin)
Prestación/Producto	Solicitud (principio)
Prestación/Producto	Solicitud (fin)
Prestación/Producto	Fase de introducción (principio)
Prestación/Producto	Fase de introducción (fin)
Prestación/Producto	Estándar (principio)

Prestación/Producto	Estándar (fin)
Prestación/Producto	Fase de retirada (principio)
Prestación/Producto	Fase de retirada (fin)
Prestación/Producto	Elemento de arquitectura
Prestación/Producto	Título de documento 1
Prestación/Producto	Enlace de documento 1
Prestación/Producto	Título de documento 2
Prestación/Producto	Enlace de documento 2



Prestación/Producto	Estándar (fin)
Prestación/Producto	Título de documento 3
Prestación/Producto	Enlace de documento 3
Prestación/Producto	Título de documento 4
Prestación/Producto	Enlace de documento 4
Prestación/Producto	Derived
Prestación/Producto	Almacén de documentos ARIS título 1
Prestación/Producto	Almacén de documentos ARIS enlace 1
Prestación/Producto	Almacén de documentos ARIS título 2
Prestación/Producto	Almacén de documentos ARIS enlace 2
Prestación/Producto	Almacén de documentos ARIS título 3
Prestación/Producto	Almacén de documentos ARIS enlace 3
Prestación/Producto	Almacén de documentos ARIS título 4
Prestación/Producto	Almacén de documentos ARIS enlace 4

3.3.2.331 Proceso principal

Proceso principal	Nombre
Proceso principal	Identificador
Proceso principal	Nombre entero
Proceso principal	Descripción/Definición
Proceso principal	Comentario/Ejemplo
Proceso principal	Indicador de tratamiento
Proceso principal	Autor
Proceso principal	Origen
Proceso principal	Denominación abreviada
Proceso principal	Título 1
Proceso principal	Enlace 1
Proceso principal	Parámetro 1
Proceso principal	Título 2
Proceso principal	Enlace 2
Proceso principal	Parámetro 2
Proceso principal	Título 3



Proceso principal	Enlace 3
Proceso principal	Parámetro 3
Proceso principal	Título 4
Proceso principal	Enlace 4
Proceso principal	Parámetro 4
Proceso principal	Nombre del sistema ext. (alias)
Proceso principal	Atributo de regla
Proceso principal	Existencia
Proceso principal	Número de jerarquía
Proceso principal	Inicio
Proceso principal	Duración
Proceso principal	Responsable
Proceso principal	Título 1 LNC
Proceso principal	Module code
Proceso principal	Desactivado
Proceso principal	Último control semántico
Proceso principal	Documentación
Proceso principal	Fin

Proceso principal	ID SAP
Proceso principal	Versión
Proceso principal	ID externa
Proceso principal	Clase de desarrollo SAP
Proceso principal	Título de documento 1
Proceso principal	Enlace de documento 1
Proceso principal	Título de documento 2
Proceso principal	Enlace de documento 2
Proceso principal	Título de documento 3
Proceso principal	Enlace de documento 3
Proceso principal	Título de documento 4
Proceso principal	Enlace de documento 4
Proceso principal	Almacén de documentos ARIS título 1
Proceso principal	Almacén de documentos ARIS enlace 1
Proceso principal	Almacén de documentos ARIS título 2



Proceso principal	ID SAP
Proceso principal	Almacén de documentos ARIS enlace 2
Proceso principal	Almacén de documentos ARIS título 3
Proceso principal	Almacén de documentos ARIS enlace 3
Proceso principal	Almacén de documentos ARIS título 4
Proceso principal	Almacén de documentos ARIS enlace 4

3.3.2.332 Process

Process	Nombre
Process	Identificador
Process	Nombre entero
Process	Descripción/Definición
Process	Comentario/Ejemplo
Process	Indicador de tratamiento
Process	Autor
Process	Origen
Process	Denominación abreviada
Process	Título 1
Process	Enlace 1
Process	Parámetro 1
Process	Título 2
Process	Enlace 2
Process	Parámetro 2
Process	Título 3
Process	Enlace 3
Process	Parámetro 3
Process	Título 4
Process	Enlace 4
Process	Parámetro 4
Process	Nombre del sistema ext. (alias)
Process	Atributo de regla
Process	Existencia



Process	Número de jerarquía
Process	Inicio
Process	Duración
Process	Responsable
Process	Título 1 LNC
Process	Module code
Process	Desactivado
Process	Último control semántico

Process	Documentación
Process	Fin
Process	ID externa
Process	ID SAP
Process	Título de documento 1
Process	Enlace de documento 1
Process	Título de documento 2
Process	Enlace de documento 2
Process	Título de documento 3
Process	Enlace de documento 3
Process	Título de documento 4
Process	Enlace de documento 4
Process	Almacén de documentos ARIS título 1
Process	Almacén de documentos ARIS enlace 1
Process	Almacén de documentos ARIS título 2
Process	Almacén de documentos ARIS enlace 2
Process	Almacén de documentos ARIS título 3
Process	Almacén de documentos ARIS enlace 3
Process	Almacén de documentos ARIS título 4
Process	Almacén de documentos ARIS enlace 4

3.3.2.333 Profile

Profile Nombre



- Profile Identificador
- Profile Nombre entero
- Profile Descripción/Definición
- Profile Comentario/Ejemplo
- Profile Indicador de tratamiento
- Profile Autor
- Profile Origen
- Profile Denominación abreviada
- Profile Título 1
- Profile Enlace 1
- Profile Parámetro 1
- Profile Título 2
- Profile Enlace 2
- Profile Parámetro 2
- Profile Título 3
- Profile Enlace 3
- Profile Parámetro 3
- Profile Título 4
- Profile Enlace 4
- Profile Parámetro 4
- Profile Nombre del sistema ext. (alias)
- Profile Atributo de regla
- Profile Existencia
- Profile Número de jerarquía
- Profile Inicio
- Profile Duración
- Profile Responsable
- Profile Título 1 LNC
- Profile Module code
- Profile Desactivado
- Profile Último control semántico

Profile	Documentación
Profile	Fin
Profile	ID externa
Profile	ID SAP



Profile	Documentación
Profile	Título de documento 1
Profile	Enlace de documento 1
Profile	Título de documento 2
Profile	Enlace de documento 2
Profile	Título de documento 3
Profile	Enlace de documento 3
Profile	Título de documento 4
Profile	Enlace de documento 4
Profile	Almacén de documentos ARIS título 1
Profile	Almacén de documentos ARIS enlace 1
Profile	Almacén de documentos ARIS título 2
Profile	Almacén de documentos ARIS enlace 2
Profile	Almacén de documentos ARIS título 3
Profile	Almacén de documentos ARIS enlace 3
Profile	Almacén de documentos ARIS título 4
Profile	Almacén de documentos ARIS enlace 4

3.3.2.334 Propiedad UML2

Propiedad UML2	Nombre
Propiedad UML2	Estático
Propiedad UML2	Agregación
Propiedad UML2	Protegido contra escritura
Propiedad UML2	Hoja
Propiedad UML2	Ordenado
Propiedad UML2	Descripción/Definición
Propiedad UML2	Único
Propiedad UML2	Identificador
Propiedad UML2	Visibilidad



Propiedad UML2	Nombre
Propiedad UML2	Derivado
Propiedad UML2	ID de XMI
Propiedad UML2	Unión derivada
Propiedad UML2	ID

3.3.2.335 Protocolo de seguridad

Protocolo de seguridad	Nombre
Protocolo de seguridad	Identificador
Protocolo de seguridad	Nombre entero
Protocolo de seguridad	Descripción/Definición
Protocolo de seguridad	Comentario/Ejemplo
Protocolo de seguridad	Indicador de tratamiento
Protocolo de seguridad	Autor
Protocolo de seguridad	Origen
Protocolo de seguridad	Denominación abreviada
Protocolo de seguridad	Título 1
Protocolo de seguridad	Enlace 1
Protocolo de seguridad	Parámetro 1
Protocolo de seguridad	Título 2
Protocolo de seguridad	Enlace 2
Protocolo de seguridad	Parámetro 2
Protocolo de seguridad	Título 3
Protocolo de seguridad	Enlace 3
Protocolo de seguridad	Parámetro 3
Protocolo de seguridad	Título 4
Protocolo de seguridad	Enlace 4
Protocolo de seguridad	Parámetro 4
Protocolo de seguridad	Nombre del sistema ext. (alias)
Protocolo de seguridad	Atributo de regla
Protocolo de seguridad	Existencia
Protocolo de seguridad	Número de jerarquía
Protocolo de seguridad	Inicio
Protocolo de seguridad	Duración



Protocolo de seguridad	Responsable
Protocolo de seguridad	Título 1 LNC
Protocolo de seguridad	Module code
Protocolo de seguridad	Desactivado
Protocolo de seguridad	Último control semántico

Protocolo de seguridad	Documentación
Protocolo de seguridad	Fin
Protocolo de seguridad	ID externa
Protocolo de seguridad	ID SAP
Protocolo de seguridad	Título de documento 1
Protocolo de seguridad	Enlace de documento 1
Protocolo de seguridad	Título de documento 2
Protocolo de seguridad	Enlace de documento 2
Protocolo de seguridad	Título de documento 3
Protocolo de seguridad	Enlace de documento 3
Protocolo de seguridad	Título de documento 4
Protocolo de seguridad	Enlace de documento 4
Protocolo de seguridad	Almacén de documentos ARIS título 1
Protocolo de seguridad	Almacén de documentos ARIS enlace 1
Protocolo de seguridad	Almacén de documentos ARIS título 2
Protocolo de seguridad	Almacén de documentos ARIS enlace 2
Protocolo de seguridad	Almacén de documentos ARIS título 3
Protocolo de seguridad	Almacén de documentos ARIS enlace 3
Protocolo de seguridad	Almacén de documentos ARIS título 4
Protocolo de seguridad	Almacén de documentos ARIS enlace 4

3.3.2.336 Puerto

Puerto Nombre

Puerto Identificador

Puerto Nombre entero

Puerto Descripción/Definición



Puerto Comentario/Ejemplo
 Puerto Indicador de tratamiento
 Puerto Autor
 Puerto Origen
 Puerto Denominación abreviada
 Puerto Título 1
 Puerto Enlace 1
 Puerto Parámetro 1
 Puerto Título 2
 Puerto Enlace 2
 Puerto Parámetro 2
 Puerto Título 3
 Puerto Enlace 3
 Puerto Parámetro 3
 Puerto Título 4
 Puerto Enlace 4
 Puerto Parámetro 4
 Puerto Nombre del sistema ext. (alias)
 Puerto Atributo de regla
 Puerto Existencia
 Puerto Número de jerarquía
 Puerto Inicio
 Puerto Duración
 Puerto Responsable
 Puerto Título 1 LNC
 Puerto Module code
 Puerto Desactivado
 Puerto Último control semántico

Puerto	Documentación
Puerto	Fin
Puerto	ID externa
Puerto	ID SAP
Puerto	Título de documento 1
Puerto	Enlace de documento 1



Puerto	Documentación
Puerto	Título de documento 2
Puerto	Enlace de documento 2
Puerto	Título de documento 3
Puerto	Enlace de documento 3
Puerto	Título de documento 4
Puerto	Enlace de documento 4
Puerto	Almacén de documentos ARIS título 1
Puerto	Almacén de documentos ARIS enlace 1
Puerto	Almacén de documentos ARIS título 2
Puerto	Almacén de documentos ARIS enlace 2
Puerto	Almacén de documentos ARIS título 3
Puerto	Almacén de documentos ARIS enlace 3
Puerto	Almacén de documentos ARIS título 4
Puerto	Almacén de documentos ARIS enlace 4

3.3.2.337 Puerto UML2

Puerto UML2	Nombre
Puerto UML2	Comportamiento
Puerto UML2	Estático
Puerto UML2	Agregación
Puerto UML2	Protegido contra escritura
Puerto UML2	Hoja
Puerto UML2	Ordenado
Puerto UML2	Descripción/Definición
Puerto UML2	Conjugado
Puerto UML2	Único
Puerto UML2	Servicio
Puerto UML2	Identificador



Puerto UML2	Nombre
Puerto UML2	Visibilidad
Puerto UML2	Derivado
Puerto UML2	ID de XMI
Puerto UML2	Unión derivada
Puerto UML2	ID

3.3.2.338 Puesto

Puesto Nombre

Puesto Identificador

Puesto Nombre entero

Puesto Descripción/Definición

Puesto Comentario/Ejemplo

Puesto Indicador de tratamiento

Puesto Autor

Puesto Origen

Puesto Denominación abreviada

Puesto Título 1

Puesto Enlace 1

Puesto Parámetro 1

Puesto Título 2

Puesto Enlace 2

Puesto Parámetro 2

Puesto Título 3

Puesto Enlace 3

Puesto Parámetro 3

Puesto Título 4

Puesto Enlace 4

Puesto Parámetro 4

Puesto Nombre del sistema ext. (alias)

Puesto Atributo de regla

Puesto Existencia

Puesto Número de jerarquía



Puesto Inicio
Puesto Duración
Puesto Responsable
Puesto Título 1 LNC
Puesto Module code
Puesto Desactivado
Puesto Último control semántico
Puesto Documentación
Puesto Fin
Puesto ID externa
Puesto ID SAP
Puesto Empleado
Puesto Número de empleados
Puesto Nombre interno
Puesto Tolerancia gestión
Puesto Tolerancia control
Puesto Tolerancia administración
Puesto Tolerancia decisión
Puesto Tolerancia tratamiento estándar
Puesto Tolerancia venta
Puesto Tolerancia tratamiento individual
Puesto Posición
Puesto Prioridad
Puesto IsRoot
Puesto IsLeaf
Puesto IsAbstract
Puesto Stereotype
Puesto IsPersistent
Puesto Relevante para la aprobación
Puesto Enlace de objeto
Puesto Enlace de modelo
Puesto Tasa de costes (tiempo de ocupación)
Puesto Tasa de costes (tiempo inactivo)
Puesto Título de documento 1
Puesto Enlace de documento 1



Puesto	Título de documento 2
Puesto	Enlace de documento 2
Puesto	Título de documento 3
Puesto	Enlace de documento 3
Puesto	Título de documento 4
Puesto	Enlace de documento 4
Puesto	Derived
Puesto	ID de usuario (grupo de usuarios) externo
Puesto	Considerar asignación de permisos efectuada en la administración
Puesto	Artefacto
Puesto	Almacén de documentos ARIS título 1
Puesto	Almacén de documentos ARIS enlace 1
Puesto	Almacén de documentos ARIS título 2
Puesto	Almacén de documentos ARIS enlace 2
Puesto	Almacén de documentos ARIS título 3
Puesto	Almacén de documentos ARIS enlace 3
Puesto	Almacén de documentos ARIS título 4
Puesto	Almacén de documentos ARIS enlace 4
Puesto	Asignación de usuarios a grupos de usuarios

3.3.2.339 Punto de enlace UML2

Punto de enlace UML2	Nombre
Punto de enlace UML2	Descripción/Definición
Punto de enlace UML2	Identificador
Punto de enlace UML2	Visibilidad
Punto de enlace UML2	ID de XMI



3.3.2.340 Punto de extensión UML2

Punto de extensión UML2	Nombre
Punto de extensión UML2	Hoja
Punto de extensión UML2	Descripción/Definición
Punto de extensión UML2	Identificador
Punto de extensión UML2	Visibilidad
Punto de extensión UML2	ID de XMI

3.3.2.341 Página

Página Nombre

Página Identificador

Página Nombre entero

Página Descripción/Definición

Página Comentario/Ejemplo

Página Indicador de tratamiento

Página Autor

Página Origen

Página Denominación abreviada

Página Título 1

Página Enlace 1

Página Parámetro 1

Página Título 2

Página Enlace 2

Página Parámetro 2

Página Título 3

Página Enlace 3

Página Parámetro 3

Página Título 4

Página Enlace 4

Página Parámetro 4

Página Nombre del sistema ext. (alias)

Página Atributo de regla

Página Existencia



Página Número de jerarquía

Página Inicio

Página Duración

Página Responsable

Página Título 1 LNC

Página Module code

Página Desactivado

Página Último control semántico

Página	Documentación
Página	Fin
Página	ID externa
Página	ID SAP
Página	Título de documento 1
Página	Enlace de documento 1
Página	Título de documento 2
Página	Enlace de documento 2
Página	Título de documento 3
Página	Enlace de documento 3
Página	Título de documento 4
Página	Enlace de documento 4
Página	Almacén de documentos ARIS título 1
Página	Almacén de documentos ARIS enlace 1
Página	Almacén de documentos ARIS título 2
Página	Almacén de documentos ARIS enlace 2
Página	Almacén de documentos ARIS título 3
Página	Almacén de documentos ARIS enlace 3
Página	Almacén de documentos ARIS título 4
Página	Almacén de documentos ARIS enlace 4

3.3.2.342 Quick object

Quick object Nombre



Quick object Identificador

Quick object Nombre entero

Quick object Descripción/Definición

Quick object Comentario/Ejemplo

Quick object Indicador de tratamiento

Quick object Autor

Quick object Origen

Quick object Denominación abreviada

Quick object Título 1

Quick object Enlace 1

Quick object Parámetro 1

Quick object Título 2

Quick object Enlace 2

Quick object Parámetro 2

Quick object Título 3

Quick object Enlace 3

Quick object Parámetro 3

Quick object Título 4

Quick object Enlace 4

Quick object Parámetro 4

Quick object Nombre del sistema ext. (alias)

Quick object Atributo de regla

Quick object Existencia

Quick object Número de jerarquía

Quick object Inicio

Quick object Duración

Quick object Responsable

Quick object Título 1 LNC

Quick object Module code

Quick object Desactivado

Quick object Último control semántico

Quick object	Documentación
Quick object	Fin
Quick object	ID externa
Quick object	ID SAP



Quick object	Documentación
Quick object	Título de documento 1
Quick object	Enlace de documento 1
Quick object	Título de documento 2
Quick object	Enlace de documento 2
Quick object	Título de documento 3
Quick object	Enlace de documento 3
Quick object	Título de documento 4
Quick object	Enlace de documento 4
Quick object	Almacén de documentos ARIS título 1
Quick object	Almacén de documentos ARIS enlace 1
Quick object	Almacén de documentos ARIS título 2
Quick object	Almacén de documentos ARIS enlace 2
Quick object	Almacén de documentos ARIS título 3
Quick object	Almacén de documentos ARIS enlace 3
Quick object	Almacén de documentos ARIS título 4
Quick object	Almacén de documentos ARIS enlace 4

3.3.2.343 Ranura UML2

Ranura UML2	Nombre
Ranura UML2	Descripción/Definición
Ranura UML2	Identificador
Ranura UML2	ID de XMI

3.3.2.344 Realización de componentes UML2

Realización de componentes UML2	Nombre
Realización de componentes UML2	Descripción/Definición
Realización de componentes UML2	Identificador
Realización de componentes UML2	Visibilidad



Realización de componentes UML2	Nombre
Realización de componentes UML2	ID de XMI

3.3.2.345 Realización de interfaz UML2

Realización de interfaz UML2	Nombre
Realización de interfaz UML2	Descripción/Definición
Realización de interfaz UML2	Identificador
Realización de interfaz UML2	Visibilidad
Realización de interfaz UML2	ID de XMI

3.3.2.346 Realización UML2

Realización UML2	Nombre
Realización UML2	Descripción/Definición
Realización UML2	Identificador
Realización UML2	Visibilidad
Realización UML2	ID de XMI

3.3.2.347 Reception

Reception	Nombre
Reception	Identificador
Reception	Nombre entero
Reception	Descripción/Definición
Reception	Comentario/Ejemplo
Reception	Indicador de tratamiento
Reception	Autor
Reception	Origen
Reception	Denominación abreviada
Reception	Título 1
Reception	Enlace 1
Reception	Parámetro 1



Reception	Título 2
Reception	Enlace 2
Reception	Parámetro 2
Reception	Título 3
Reception	Enlace 3
Reception	Parámetro 3
Reception	Título 4
Reception	Enlace 4
Reception	Parámetro 4
Reception	Nombre del sistema ext. (alias)
Reception	Atributo de regla
Reception	Existencia
Reception	Número de jerarquía
Reception	Inicio
Reception	Duración
Reception	Responsable
Reception	Título 1 LNC
Reception	Module code
Reception	Desactivado
Reception	Último control semántico
Reception	Documentación
Reception	Fin
Reception	ID externa
Reception	ID SAP
Reception	IsRoot
Reception	IsLeaf
Reception	IsAbstract
Reception	IsStatic
Reception	Visibility

Reception	IsQuery
Reception	Specification
Reception	Stereotype
Reception	Título de documento 1
Reception	Enlace de documento 1



Reception	IsQuery
Reception	Título de documento 2
Reception	Enlace de documento 2
Reception	Título de documento 3
Reception	Enlace de documento 3
Reception	Título de documento 4
Reception	Enlace de documento 4
Reception	Derived
Reception	Almacén de documentos ARIS título 1
Reception	Almacén de documentos ARIS enlace 1
Reception	Almacén de documentos ARIS título 2
Reception	Almacén de documentos ARIS enlace 2
Reception	Almacén de documentos ARIS título 3
Reception	Almacén de documentos ARIS enlace 3
Reception	Almacén de documentos ARIS título 4
Reception	Almacén de documentos ARIS enlace 4

3.3.2.348 Recibo UML2

Recibo UML2	Estático
Recibo UML2	Nombre
Recibo UML2	Concurrencia
Recibo UML2	Hoja
Recibo UML2	Descripción/Definición
Recibo UML2	Abstracto
Recibo UML2	Identificador
Recibo UML2	Visibilidad
Recibo UML2	ID de XMI



3.3.2.349 Recurso general

Recurso general	Nombre
Recurso general	Identificador
Recurso general	Nombre entero
Recurso general	Descripción/Definición
Recurso general	Comentario/Ejemplo
Recurso general	Indicador de tratamiento
Recurso general	Autor
Recurso general	Origen
Recurso general	Denominación abreviada
Recurso general	Título 1
Recurso general	Enlace 1
Recurso general	Parámetro 1
Recurso general	Título 2
Recurso general	Enlace 2
Recurso general	Parámetro 2
Recurso general	Título 3
Recurso general	Enlace 3
Recurso general	Parámetro 3
Recurso general	Título 4
Recurso general	Enlace 4
Recurso general	Parámetro 4
Recurso general	Nombre del sistema ext. (alias)
Recurso general	Atributo de regla
Recurso general	Existencia
Recurso general	Número de jerarquía
Recurso general	Inicio
Recurso general	Duración
Recurso general	Responsable
Recurso general	Título 1 LNC
Recurso general	Module code
Recurso general	Desactivado
Recurso general	Último control semántico
Recurso general	Documentación
Recurso general	Fin



Recurso general	ID externa
Recurso general	ID SAP
Recurso general	Default (Import)
Recurso general	Número telefónico
Recurso general	Número de fax
Recurso general	Dirección
Recurso general	Vencimiento de costes fijos
Recurso general	Costes fijos por operación
Recurso general	Sigla de recursos
Recurso general	Capacidad disponible
Recurso general	Tasa de costes
Recurso general	Tasa de costes de las horas extras
Recurso general	Texto 1
Recurso general	Texto 2
Recurso general	Texto 3
Recurso general	Capacidad mínima
Recurso general	Capacidad máxima
Recurso general	Capacidad inicial
Recurso general	Título de documento 1
Recurso general	Enlace de documento 1
Recurso general	Título de documento 2
Recurso general	Enlace de documento 2
Recurso general	Título de documento 3
Recurso general	Enlace de documento 3
Recurso general	Título de documento 4
Recurso general	Enlace de documento 4
Recurso general	Almacén de documentos ARIS título 1
Recurso general	Almacén de documentos ARIS enlace 1
Recurso general	Almacén de documentos ARIS título 2
Recurso general	Almacén de documentos ARIS enlace 2
Recurso general	Almacén de documentos ARIS título 3
Recurso general	Almacén de documentos ARIS enlace 3



Recurso general	Texto 2
Recurso general	Almacén de documentos ARIS título 4
Recurso general	Almacén de documentos ARIS enlace 4

3.3.2.350 Red

Red	Nombre
Red	Identificador
Red	Nombre entero
Red	Descripción/Definición
Red	Comentario/Ejemplo
Red	Indicador de tratamiento
Red	Autor
Red	Origen
Red	Denominación abreviada
Red	Título 1
Red	Enlace 1
Red	Parámetro 1
Red	Título 2
Red	Enlace 2
Red	Parámetro 2
Red	Título 3
Red	Enlace 3
Red	Parámetro 3
Red	Título 4
Red	Enlace 4
Red	Parámetro 4
Red	Nombre del sistema ext. (alias)
Red	Atributo de regla
Red	Existencia
Red	Número de jerarquía
Red	Inicio
Red	Duración
Red	Responsable
Red	Título 1 LNC



Red Module code
 Red Desactivado
 Red Último control semántico
 Red Documentación
 Red Fin
 Red ID externa
 Red ID SAP

Red	Número de licencia
Red	Topología de red
Red	Promedio de la utilizacion
Red	Artefacto
Red	Security classification code
Red	Título de documento 1
Red	Enlace de documento 1
Red	Título de documento 2
Red	Enlace de documento 2
Red	Título de documento 3
Red	Enlace de documento 3
Red	Título de documento 4
Red	Enlace de documento 4
Red	Almacén de documentos ARIS título 1
Red	Almacén de documentos ARIS enlace 1
Red	Almacén de documentos ARIS título 2
Red	Almacén de documentos ARIS enlace 2
Red	Almacén de documentos ARIS título 3
Red	Almacén de documentos ARIS enlace 3
Red	Almacén de documentos ARIS título 4
Red	Almacén de documentos ARIS enlace 4



3.3.2.351 Referencia de punto de conexión UML2

Referencia de punto de conexión UML2	Nombre
Referencia de punto de conexión UML2	Descripción/Definición
Referencia de punto de conexión UML2	Identificador
Referencia de punto de conexión UML2	Visibilidad
Referencia de punto de conexión UML2	ID de XMI

3.3.2.352 Registro

Registro	Nombre
Registro	Identificador
Registro	Nombre entero
Registro	Descripción/Definición
Registro	Comentario/Ejemplo
Registro	Indicador de tratamiento
Registro	Autor
Registro	Origen
Registro	Denominación abreviada
Registro	Título 1
Registro	Enlace 1
Registro	Parámetro 1
Registro	Título 2
Registro	Enlace 2
Registro	Parámetro 2
Registro	Título 3
Registro	Enlace 3
Registro	Parámetro 3
Registro	Título 4
Registro	Enlace 4
Registro	Parámetro 4
Registro	Nombre del sistema ext. (alias)
Registro	Atributo de regla
Registro	Existencia
Registro	Número de jerarquía



Registro	Inicio
Registro	Duración
Registro	Responsable
Registro	Título 1 LNC
Registro	Module code
Registro	Desactivado
Registro	Último control semántico
Registro	Documentación
Registro	Fin
Registro	ID externa
Registro	ID SAP
Registro	Nivel de protocolo
Registro	Default (Import)
Registro	Elemento de arquitectura
Registro	Estado de la estandarización
Registro	Garantía
Registro	Evaluación (principio)
Registro	Evaluación (fin)
Registro	Solicitud (principio)
Registro	Solicitud (fin)
Registro	Fase de introducción (principio)
Registro	Fase de introducción (fin)
Registro	Estándar (principio)
Registro	Estándar (fin)
Registro	Fase de retirada (principio)

Registro	Fase de retirada (fin)
Registro	Elemento de arquitectura
Registro	Título de documento 1
Registro	Enlace de documento 1
Registro	Título de documento 2
Registro	Enlace de documento 2
Registro	Título de documento 3
Registro	Enlace de documento 3
Registro	Título de documento 4



Registro	Fase de retirada (fin)
Registro	Enlace de documento 4
Registro	Artefacto
Registro	Almacén de documentos ARIS título 1
Registro	Almacén de documentos ARIS enlace 1
Registro	Almacén de documentos ARIS título 2
Registro	Almacén de documentos ARIS enlace 2
Registro	Almacén de documentos ARIS título 3
Registro	Almacén de documentos ARIS enlace 3
Registro	Almacén de documentos ARIS título 4
Registro	Almacén de documentos ARIS enlace 4

3.3.2.353 Región de actividad interrumpible UML2

Región de actividad interrumpible UML2	Nombre
Región de actividad interrumpible UML2	Descripción/Definición
Región de actividad interrumpible UML2	Identificador
Región de actividad interrumpible UML2	Visibilidad
Región de actividad interrumpible UML2	ID de XMI

3.3.2.354 Región de extensión UML2

Región de extensión UML2	Nombre
Región de extensión UML2	Localmente reentrante
Región de extensión UML2	Hoja
Región de extensión UML2	Debe aislar
Región de extensión UML2	Modo
Región de extensión UML2	Descripción/Definición
Región de extensión UML2	Identificador
Región de extensión UML2	Visibilidad
Región de extensión UML2	ID de XMI



3.3.2.355 Región UML2

Región UML2	Nombre
Región UML2	Hoja
Región UML2	Descripción/Definición
Región UML2	Identificador
Región UML2	Visibilidad
Región UML2	ID de XMI

3.3.2.356 Regla

Regla Nombre

Regla Identificador

Regla Nombre entero

Regla Descripción/Definición

Regla Comentario/Ejemplo

Regla Indicador de tratamiento

Regla Autor

Regla Origen

Regla Denominación abreviada

Regla Título 1

Regla Enlace 1

Regla Parámetro 1

Regla Título 2

Regla Enlace 2

Regla Parámetro 2

Regla Título 3

Regla Enlace 3

Regla Parámetro 3

Regla Título 4

Regla Enlace 4

Regla Parámetro 4

Regla Nombre del sistema ext. (alias)



Regla Atributo de regla
 Regla Existencia
 Regla Número de jerarquía
 Regla Inicio
 Regla Duración
 Regla Responsable
 Regla Título 1 LNC
 Regla Module code
 Regla Desactivado
 Regla Último control semántico
 Regla Documentación
 Regla Fin
 Regla ID externa
 Regla ID SAP
 Regla Clase de enlace
 Regla Clase de desarrollo SAP
 Regla Texto
 Regla Default (Import)
 Regla Tiempo de sincronización
 Regla Mensaje de error si no se cumple
 Regla WPD L ext. Lista de atributos
 Regla Tipo de utilización
 Regla Tipo de sincronización
 Regla Número de sincronizaciones
 Regla Tipo de compuerta
 Regla To
 Regla From
 Regla Tiempo de asignación
 Regla Modo
 Regla Condición final
 Regla Condition
 Regla Stereotype
 Regla Condición entrante
 Regla Condición saliente

Regla	Join condition
-------	----------------



Regla	Join condition
Regla	Suppress join failure
Regla	Extension XML
Regla	Instantiate
Regla	Título de documento 1
Regla	Enlace de documento 1
Regla	Título de documento 2
Regla	Enlace de documento 2
Regla	Título de documento 3
Regla	Enlace de documento 3
Regla	Título de documento 4
Regla	Enlace de documento 4
Regla	Derived
Regla	Almacén de documentos ARIS título 1
Regla	Almacén de documentos ARIS enlace 1
Regla	Almacén de documentos ARIS título 2
Regla	Almacén de documentos ARIS enlace 2
Regla	Almacén de documentos ARIS título 3
Regla	Almacén de documentos ARIS enlace 3
Regla	Almacén de documentos ARIS título 4
Regla	Almacén de documentos ARIS enlace 4

3.3.2.357 Regla de actividad

Regla de actividad	Nombre
Regla de actividad	Identificador
Regla de actividad	Nombre entero
Regla de actividad	Descripción/Definición
Regla de actividad	Comentario/Ejemplo
Regla de actividad	Indicador de tratamiento
Regla de actividad	Autor
Regla de actividad	Origen



Regla de actividad	Denominación abreviada
Regla de actividad	Título 1
Regla de actividad	Enlace 1
Regla de actividad	Parámetro 1
Regla de actividad	Título 2
Regla de actividad	Enlace 2
Regla de actividad	Parámetro 2
Regla de actividad	Título 3
Regla de actividad	Enlace 3
Regla de actividad	Parámetro 3
Regla de actividad	Título 4
Regla de actividad	Enlace 4
Regla de actividad	Parámetro 4
Regla de actividad	Nombre del sistema ext. (alias)
Regla de actividad	Atributo de regla
Regla de actividad	Existencia
Regla de actividad	Número de jerarquía
Regla de actividad	Inicio
Regla de actividad	Duración
Regla de actividad	Responsable
Regla de actividad	Título 1 LNC
Regla de actividad	Module code
Regla de actividad	Desactivado
Regla de actividad	Último control semántico
Regla de actividad	Documentación
Regla de actividad	Fin
Regla de actividad	ID externa
Regla de actividad	ID SAP
Regla de actividad	Estado de regla
Regla de actividad	Sector de actividades
Regla de actividad	Categoría de regla
Regla de actividad	Implementación de regla

Regla de actividad	Referencia
Regla de actividad	Referencia (enlace)
Regla de actividad	Expression



Regla de actividad	Referencia
Regla de actividad	Título de documento 1
Regla de actividad	Enlace de documento 1
Regla de actividad	Título de documento 2
Regla de actividad	Enlace de documento 2
Regla de actividad	Título de documento 3
Regla de actividad	Enlace de documento 3
Regla de actividad	Título de documento 4
Regla de actividad	Enlace de documento 4
Regla de actividad	Artefacto
Regla de actividad	Almacén de documentos ARIS título 1
Regla de actividad	Almacén de documentos ARIS enlace 1
Regla de actividad	Almacén de documentos ARIS título 2
Regla de actividad	Almacén de documentos ARIS enlace 2
Regla de actividad	Almacén de documentos ARIS título 3
Regla de actividad	Almacén de documentos ARIS enlace 3
Regla de actividad	Almacén de documentos ARIS título 4
Regla de actividad	Almacén de documentos ARIS enlace 4

3.3.2.358 Relación

Relación	Nombre
Relación	Identificador
Relación	Nombre entero
Relación	Descripción/Definición
Relación	Comentario/Ejemplo
Relación	Indicador de tratamiento
Relación	Autor
Relación	Origen
Relación	Denominación abreviada
Relación	Título 1
Relación	Enlace 1



Relación	Parámetro 1
Relación	Título 2
Relación	Enlace 2
Relación	Parámetro 2
Relación	Título 3
Relación	Enlace 3
Relación	Parámetro 3
Relación	Título 4
Relación	Enlace 4
Relación	Parámetro 4
Relación	Nombre del sistema ext. (alias)
Relación	Atributo de regla
Relación	Existencia
Relación	Número de jerarquía
Relación	Inicio
Relación	Duración
Relación	Responsable
Relación	Título 1 LNC
Relación	Module code
Relación	Desactivado
Relación	Último control semántico
Relación	Documentación
Relación	Fin
Relación	ID externa
Relación	ID SAP
Relación	Default (Import)
Relación	Tipo de datos

Relación	Fecha de la última modificación
Relación	Fecha de creación
Relación	ID de acceso al objeto
Relación	Plantilla
Relación	Nombre predeterminado
Relación	Título de documento 1
Relación	Enlace de documento 1



Relación	Fecha de la última modificación
Relación	Título de documento 2
Relación	Enlace de documento 2
Relación	Título de documento 3
Relación	Enlace de documento 3
Relación	Título de documento 4
Relación	Enlace de documento 4
Relación	Almacén de documentos ARIS título 1
Relación	Almacén de documentos ARIS enlace 1
Relación	Almacén de documentos ARIS título 2
Relación	Almacén de documentos ARIS enlace 2
Relación	Almacén de documentos ARIS título 3
Relación	Almacén de documentos ARIS enlace 3
Relación	Almacén de documentos ARIS título 4
Relación	Almacén de documentos ARIS enlace 4

3.3.2.359 Relación de extensión UML2

Relación de extensión UML2	Nombre
Relación de extensión UML2	Descripción/Definición
Relación de extensión UML2	Identificador
Relación de extensión UML2	Visibilidad
Relación de extensión UML2	ID de XMI

3.3.2.360 Relation

Relation	Nombre
Relation	Identificador
Relation	Nombre entero
Relation	Descripción/Definición
Relation	Comentario/Ejemplo
Relation	Indicador de tratamiento



Relation	Autor
Relation	Origen
Relation	Denominación abreviada
Relation	Título 1
Relation	Enlace 1
Relation	Parámetro 1
Relation	Título 2
Relation	Enlace 2
Relation	Parámetro 2
Relation	Título 3
Relation	Enlace 3
Relation	Parámetro 3
Relation	Título 4
Relation	Enlace 4
Relation	Parámetro 4
Relation	Nombre del sistema ext. (alias)
Relation	Atributo de regla
Relation	Existencia
Relation	Número de jerarquía
Relation	Inicio
Relation	Duración
Relation	Responsable
Relation	Título 1 LNC
Relation	Module code
Relation	Desactivado
Relation	Último control semántico
Relation	Documentación
Relation	Fin
Relation	ID externa
Relation	ID SAP
Relation	Archivamiento
Relation	Rendimiento/Acceso medio
Relation	Relevancia de la ley de protección de datos informáticos
Relation	Calidad de la asistencia técnica



Relation	Archivamiento
Relation	Nombre SQL
Relation	Título de documento 1
Relation	Enlace de documento 1
Relation	Título de documento 2
Relation	Enlace de documento 2
Relation	Título de documento 3
Relation	Enlace de documento 3
Relation	Título de documento 4
Relation	Enlace de documento 4
Relation	Almacén de documentos ARIS título 1
Relation	Almacén de documentos ARIS enlace 1
Relation	Almacén de documentos ARIS título 2
Relation	Almacén de documentos ARIS enlace 2
Relation	Almacén de documentos ARIS título 3
Relation	Almacén de documentos ARIS enlace 3
Relation	Almacén de documentos ARIS título 4
Relation	Almacén de documentos ARIS enlace 4

3.3.2.361 Requisito

Requisito	Nombre
Requisito	Identificador
Requisito	Nombre entero
Requisito	Descripción/Definición
Requisito	Comentario/Ejemplo
Requisito	Indicador de tratamiento
Requisito	Autor
Requisito	Origen
Requisito	Denominación abreviada
Requisito	Título 1
Requisito	Enlace 1



Requisito	Parámetro 1
Requisito	Título 2
Requisito	Enlace 2
Requisito	Parámetro 2
Requisito	Título 3
Requisito	Enlace 3
Requisito	Parámetro 3
Requisito	Título 4
Requisito	Enlace 4
Requisito	Parámetro 4
Requisito	Nombre del sistema ext. (alias)
Requisito	Atributo de regla
Requisito	Existencia
Requisito	Número de jerarquía
Requisito	Inicio
Requisito	Duración
Requisito	Responsable
Requisito	Título 1 LNC
Requisito	Module code
Requisito	Desactivado
Requisito	Último control semántico
Requisito	Documentación
Requisito	Fin
Requisito	ID externa
Requisito	ID SAP
Requisito	ID de consulta
Requisito	Argumentación

Requisito	Esfuerzo de realización
Requisito	Complejidad
Requisito	Prioridad (interna)
Requisito	Prioridad (externa)
Requisito	Estado de realización
Requisito	Título de documento 1
Requisito	Enlace de documento 1



Requisito	Esfuerzo de realización
Requisito	Título de documento 2
Requisito	Enlace de documento 2
Requisito	Título de documento 3
Requisito	Enlace de documento 3
Requisito	Título de documento 4
Requisito	Enlace de documento 4
Requisito	Almacén de documentos ARIS título 1
Requisito	Almacén de documentos ARIS enlace 1
Requisito	Almacén de documentos ARIS título 2
Requisito	Almacén de documentos ARIS enlace 2
Requisito	Almacén de documentos ARIS título 3
Requisito	Almacén de documentos ARIS enlace 3
Requisito	Almacén de documentos ARIS título 4
Requisito	Almacén de documentos ARIS enlace 4

3.3.2.362 Restricción de la duración UML2

Restricción de la duración UML2	Nombre
Restricción de la duración UML2	Primer evento
Restricción de la duración UML2	Descripción/Definición
Restricción de la duración UML2	Identificador
Restricción de la duración UML2	Visibilidad
Restricción de la duración UML2	ID de XMI

3.3.2.363 Restricción de la interacción UML2

Restricción de la interacción UML2	Nombre
Restricción de la interacción UML2	Descripción/Definición
Restricción de la interacción UML2	Identificador
Restricción de la interacción UML2	Visibilidad



Restricción de la interacción UML2	Nombre
Restricción de la interacción UML2	ID de XMI

3.3.2.364 Restricción del intervalo UML2

Restricción del intervalo UML2	Nombre
Restricción del intervalo UML2	Descripción/Definición
Restricción del intervalo UML2	Identificador
Restricción del intervalo UML2	Visibilidad
Restricción del intervalo UML2	ID de XMI

3.3.2.365 Restricción del tiempo UML2

Restricción del tiempo UML2	Nombre
Restricción del tiempo UML2	Primer evento
Restricción del tiempo UML2	Descripción/Definición
Restricción del tiempo UML2	Identificador
Restricción del tiempo UML2	Visibilidad
Restricción del tiempo UML2	ID de XMI

3.3.2.366 Restricción UML2

Restricción UML2	Nombre
Restricción UML2	Descripción/Definición
Restricción UML2	Identificador
Restricción UML2	Visibilidad
Restricción UML2	ID de XMI

3.3.2.367 Risk

Risk Nombre

Risk Identificador



Risk	Nombre entero
Risk	Descripción/Definición
Risk	Comentario/Ejemplo
Risk	Indicador de tratamiento
Risk	Autor
Risk	Origen
Risk	Denominación abreviada
Risk	Título 1
Risk	Enlace 1
Risk	Parámetro 1
Risk	Título 2
Risk	Enlace 2
Risk	Parámetro 2
Risk	Título 3
Risk	Enlace 3
Risk	Parámetro 3
Risk	Título 4
Risk	Enlace 4
Risk	Parámetro 4
Risk	Nombre del sistema ext. (alias)
Risk	Atributo de regla
Risk	Existencia
Risk	Número de jerarquía
Risk	Inicio
Risk	Duración
Risk	Responsable
Risk	Título 1 LNC
Risk	Module code
Risk	Desactivado
Risk	Último control semántico
Risk	Documentación
Risk	Fin
Risk	ID externa
Risk	ID SAP
Risk	Sinónimos
Risk	Interno a la empresa



Risk	Externo al sistema
Risk	Interno a la empresa
Risk	Externo a la empresa
Risk	Trigger
Risk	Condición
Risk	Modo de origen
Risk	Frecuencia, diariamente
Risk	Frecuencia, semanalmente
Risk	Frecuencia, mensualmente
Risk	Frecuencia, anualmente
Risk	Versión
Risk	Workflow
Risk	Canal de comunicación
Risk	Lista de parámetros
Risk	Palabra clave
Risk	Indicador de hito
Risk	Probabilidad
Risk	Central control code
Risk	Local control code
Risk	Última valoración
Risk	Magnitud media de los daños reducida
Risk	Magnitud máxima de los daños reducida
Risk	Magnitud mínima de los daños reducida
Risk	Probabilidad de incidencia reducida de la magnitud media de los daños
Risk	Probabilidad de incidencia reducida de la magnitud máxima de los daños
Risk	Probabilidad de incidencia reducida de la magnitud mínima de los daños
Risk	Probabilidad de incidencia de la magnitud media de los daños
Risk	Probabilidad de incidencia de la magnitud máxima de los daños
Risk	Probabilidad de incidencia de la magnitud mínima de los daños
Risk	Magnitud media de los daños
Risk	Magnitud máxima de los daños
Risk	Magnitud mínima de los daños
Risk	Magnitud de los daños
Risk	Probabilidad de incidencia
Risk	Magnitud de los daños reducida
Risk	Probabilidad de incidencia reducida



Risk	Período de tiempo de revisión
Risk	Primera fecha de entrada
Risk	Duración del efecto de los daños
Risk	Indicadores de advertencia anticipados
Risk	Daños que se excluyen mutuamente
Risk	Base de valoración
Risk	Origen de datos
Risk	ID de riesgo
Risk	Efecto
Risk	Probabilidad
Risk	Informe financiero
Risk	Cumplimiento
Risk	Operaciones
Risk	Existencia o presencia
Risk	Totalidad
Risk	Derechos y deberes
Risk	Valoración o asignación
Risk	Notificación y presentación
Risk	Sin especificar
Risk	Catálogo de riesgos 1
Risk	Catálogo de riesgos 2
Risk	Relevante para la exportación
Risk	Título de documento 1
Risk	Enlace de documento 1
Risk	Título de documento 2
Risk	Enlace de documento 2
Risk	Título de documento 3
Risk	Enlace de documento 3
Risk	Título de documento 4
Risk	Enlace de documento 4
Risk	Relevante para la gestión de riesgos
Risk	Actividades de evaluación
Risk	Frecuencia de evaluación
Risk	Permitida la evaluación controlada por eventos
Risk	Plazo de ejecución en días
Risk	Fecha inicial de la valoración de riesgo



Risk Fecha final de la valoración de riesgo

Risk Descripción de causa

Risk Tipo de causa

Risk Gravedad

Risk	Urgencia
Risk	Tendencia
Risk	Solución posible
Risk	Categoría de realización
Risk	Beneficio (solución)
Risk	Costes de implementación (solución)
Risk	Horizonte de implementación (solución)
Risk	Estado de implementación (solución)
Risk	Ahorro neto
Risk	Magnitud de los daños
Risk	Almacén de documentos ARIS título 1
Risk	Almacén de documentos ARIS enlace 1
Risk	Almacén de documentos ARIS título 2
Risk	Almacén de documentos ARIS enlace 2
Risk	Almacén de documentos ARIS título 3
Risk	Almacén de documentos ARIS enlace 3
Risk	Almacén de documentos ARIS título 4
Risk	Almacén de documentos ARIS enlace 4

3.3.2.368 Rol

Rol Nombre

Rol Identificador

Rol Nombre entero

Rol Descripción/Definición

Rol Comentario/Ejemplo

Rol Indicador de tratamiento

Rol Autor



Rol	Origen
Rol	Denominación abreviada
Rol	Título 1
Rol	Enlace 1
Rol	Parámetro 1
Rol	Título 2
Rol	Enlace 2
Rol	Parámetro 2
Rol	Título 3
Rol	Enlace 3
Rol	Parámetro 3
Rol	Título 4
Rol	Enlace 4
Rol	Parámetro 4
Rol	Nombre del sistema ext. (alias)
Rol	Atributo de regla
Rol	Existencia
Rol	Número de jerarquía
Rol	Inicio
Rol	Duración
Rol	Responsable
Rol	Título 1 LNC
Rol	Module code
Rol	Desactivado
Rol	Último control semántico
Rol	Documentación
Rol	Fin
Rol	ID externa
Rol	ID SAP
Rol	Tasa de costes
Rol	Importe
Rol	Importe por unidad de tiempo
Rol	Texto
Rol	Default (Import)
Rol	WPD L ext. Lista de atributos
Rol	Nombre interno



Rol	Número de empleados
Rol	Posición
Rol	Prioridad
Rol	Grupo de actividad
Rol	Pertenencia a la empresa
Rol	IsRoot
Rol	IsLeaf
Rol	IsAbstract
Rol	Stereotype
Rol	IsPersistent
Rol	Artefacto
Rol	Tasa de costes (tiempo de ocupación)
Rol	Tasa de costes (tiempo inactivo)
Rol	Título de documento 1
Rol	Enlace de documento 1

Rol	Título de documento 2
Rol	Enlace de documento 2
Rol	Título de documento 3
Rol	Enlace de documento 3
Rol	Título de documento 4
Rol	Enlace de documento 4
Rol	Derived
Rol	ID de usuario (grupo de usuarios) externo
Rol	Nombre de capítulo
Rol	Considerar asignación de permisos efectuada en la administración
Rol	Almacén de documentos ARIS título 1
Rol	Almacén de documentos ARIS enlace 1
Rol	Almacén de documentos ARIS título 2
Rol	Almacén de documentos ARIS enlace 2
Rol	Almacén de documentos ARIS título 3
Rol	Almacén de documentos ARIS enlace 3



Rol	Título de documento 2
Rol	Almacén de documentos ARIS título 4
Rol	Almacén de documentos ARIS enlace 4
Rol	Asignación de usuarios a grupos de usuarios

3.3.2.369 Ruta de comunicación UML2

Ruta de comunicación UML2	Nombre
Ruta de comunicación UML2	Derivado
Ruta de comunicación UML2	Abstracto
Ruta de comunicación UML2	Hoja
Ruta de comunicación UML2	Especificación final
Ruta de comunicación UML2	Descripción/Definición
Ruta de comunicación UML2	Identificador
Ruta de comunicación UML2	Visibilidad
Ruta de comunicación UML2	ID de XMI

3.3.2.370 Sección

Sección	Nombre
Sección	Identificador
Sección	Nombre entero
Sección	Descripción/Definición
Sección	Comentario/Ejemplo
Sección	Indicador de tratamiento
Sección	Autor
Sección	Origen
Sección	Denominación abreviada
Sección	Título 1
Sección	Enlace 1
Sección	Parámetro 1
Sección	Título 2
Sección	Enlace 2



Sección	Parámetro 2
Sección	Título 3
Sección	Enlace 3
Sección	Parámetro 3
Sección	Título 4
Sección	Enlace 4
Sección	Parámetro 4
Sección	Nombre del sistema ext. (alias)
Sección	Atributo de regla
Sección	Existencia
Sección	Número de jerarquía
Sección	Inicio
Sección	Duración
Sección	Responsable
Sección	Título 1 LNC
Sección	Module code
Sección	Desactivado
Sección	Último control semántico
Sección	Documentación
Sección	Fin

Sección	ID externa
Sección	ID SAP
Sección	Ancho de columna
Sección	Alineación
Sección	Título de documento 1
Sección	Enlace de documento 1
Sección	Título de documento 2
Sección	Enlace de documento 2
Sección	Título de documento 3
Sección	Enlace de documento 3
Sección	Título de documento 4
Sección	Enlace de documento 4
Sección	Almacén de documentos ARIS título 1



Sección	ID externa
Sección	Almacén de documentos ARIS enlace 1
Sección	Almacén de documentos ARIS título 2
Sección	Almacén de documentos ARIS enlace 2
Sección	Almacén de documentos ARIS título 3
Sección	Almacén de documentos ARIS enlace 3
Sección	Almacén de documentos ARIS título 4
Sección	Almacén de documentos ARIS enlace 4

3.3.2.371 Sección limitada

Sección limitada	Nombre
Sección limitada	Identificador
Sección limitada	Nombre entero
Sección limitada	Descripción/Definición
Sección limitada	Comentario/Ejemplo
Sección limitada	Indicador de tratamiento
Sección limitada	Autor
Sección limitada	Origen
Sección limitada	Denominación abreviada
Sección limitada	Título 1
Sección limitada	Enlace 1
Sección limitada	Parámetro 1
Sección limitada	Título 2
Sección limitada	Enlace 2
Sección limitada	Parámetro 2
Sección limitada	Título 3
Sección limitada	Enlace 3
Sección limitada	Parámetro 3
Sección limitada	Título 4
Sección limitada	Enlace 4
Sección limitada	Parámetro 4
Sección limitada	Nombre del sistema ext. (alias)
Sección limitada	Atributo de regla



Sección limitada	Existencia
Sección limitada	Número de jerarquía
Sección limitada	Inicio
Sección limitada	Duración
Sección limitada	Responsable
Sección limitada	Título 1 LNC
Sección limitada	Module code
Sección limitada	Desactivado
Sección limitada	Último control semántico

Sección limitada	Documentación
Sección limitada	Fin
Sección limitada	ID externa
Sección limitada	ID SAP
Sección limitada	Ignore
Sección limitada	Título de documento 1
Sección limitada	Enlace de documento 1
Sección limitada	Título de documento 2
Sección limitada	Enlace de documento 2
Sección limitada	Título de documento 3
Sección limitada	Enlace de documento 3
Sección limitada	Título de documento 4
Sección limitada	Enlace de documento 4
Sección limitada	Almacén de documentos ARIS título 1
Sección limitada	Almacén de documentos ARIS enlace 1
Sección limitada	Almacén de documentos ARIS título 2
Sección limitada	Almacén de documentos ARIS enlace 2
Sección limitada	Almacén de documentos ARIS título 3
Sección limitada	Almacén de documentos ARIS enlace 3
Sección limitada	Almacén de documentos ARIS título 4
Sección limitada	Almacén de documentos ARIS enlace 4



3.3.2.372 Sector de actividad

Sector de actividad	Nombre
Sector de actividad	Identificador
Sector de actividad	Nombre entero
Sector de actividad	Descripción/Definición
Sector de actividad	Comentario/Ejemplo
Sector de actividad	Indicador de tratamiento
Sector de actividad	Autor
Sector de actividad	Origen
Sector de actividad	Denominación abreviada
Sector de actividad	Título 1
Sector de actividad	Enlace 1
Sector de actividad	Parámetro 1
Sector de actividad	Título 2
Sector de actividad	Enlace 2
Sector de actividad	Parámetro 2
Sector de actividad	Título 3
Sector de actividad	Enlace 3
Sector de actividad	Parámetro 3
Sector de actividad	Título 4
Sector de actividad	Enlace 4
Sector de actividad	Parámetro 4
Sector de actividad	Nombre del sistema ext. (alias)
Sector de actividad	Atributo de regla
Sector de actividad	Existencia
Sector de actividad	Número de jerarquía
Sector de actividad	Inicio
Sector de actividad	Duración
Sector de actividad	Responsable
Sector de actividad	Título 1 LNC
Sector de actividad	Module code
Sector de actividad	Desactivado
Sector de actividad	Último control semántico

Sector de actividad	Documentación
---------------------	---------------



Sector de actividad	Documentación
Sector de actividad	Fin
Sector de actividad	ID externa
Sector de actividad	ID SAP
Sector de actividad	Estrategia
Sector de actividad	Título de documento 1
Sector de actividad	Enlace de documento 1
Sector de actividad	Título de documento 2
Sector de actividad	Enlace de documento 2
Sector de actividad	Título de documento 3
Sector de actividad	Enlace de documento 3
Sector de actividad	Título de documento 4
Sector de actividad	Enlace de documento 4
Sector de actividad	Almacén de documentos ARIS título 1
Sector de actividad	Almacén de documentos ARIS enlace 1
Sector de actividad	Almacén de documentos ARIS título 2
Sector de actividad	Almacén de documentos ARIS enlace 2
Sector de actividad	Almacén de documentos ARIS título 3
Sector de actividad	Almacén de documentos ARIS enlace 3
Sector de actividad	Almacén de documentos ARIS título 4
Sector de actividad	Almacén de documentos ARIS enlace 4

3.3.2.373 Separador

Separador	Nombre
Separador	Identificador
Separador	Nombre entero
Separador	Descripción/Definición
Separador	Comentario/Ejemplo
Separador	Indicador de tratamiento
Separador	Autor
Separador	Origen



Separador	Denominación abreviada
Separador	Título 1
Separador	Enlace 1
Separador	Parámetro 1
Separador	Título 2
Separador	Enlace 2
Separador	Parámetro 2
Separador	Título 3
Separador	Enlace 3
Separador	Parámetro 3
Separador	Título 4
Separador	Enlace 4
Separador	Parámetro 4
Separador	Nombre del sistema ext. (alias)
Separador	Atributo de regla
Separador	Existencia
Separador	Número de jerarquía
Separador	Inicio
Separador	Duración
Separador	Responsable
Separador	Título 1 LNC
Separador	Module code
Separador	Desactivado
Separador	Último control semántico

Separador	Documentación
Separador	Fin
Separador	ID externa
Separador	ID SAP
Separador	Factor
Separador	Título de documento 1
Separador	Enlace de documento 1
Separador	Título de documento 2
Separador	Enlace de documento 2



Separador	Documentación
Separador	Título de documento 3
Separador	Enlace de documento 3
Separador	Título de documento 4
Separador	Enlace de documento 4
Separador	Almacén de documentos ARIS título 1
Separador	Almacén de documentos ARIS enlace 1
Separador	Almacén de documentos ARIS título 2
Separador	Almacén de documentos ARIS enlace 2
Separador	Almacén de documentos ARIS título 3
Separador	Almacén de documentos ARIS enlace 3
Separador	Almacén de documentos ARIS título 4
Separador	Almacén de documentos ARIS enlace 4

3.3.2.374 Sequence

Sequence	Nombre
Sequence	Identificador
Sequence	Nombre entero
Sequence	Descripción/Definición
Sequence	Comentario/Ejemplo
Sequence	Indicador de tratamiento
Sequence	Autor
Sequence	Origen
Sequence	Denominación abreviada
Sequence	Título 1
Sequence	Enlace 1
Sequence	Parámetro 1
Sequence	Título 2
Sequence	Enlace 2
Sequence	Parámetro 2
Sequence	Título 3
Sequence	Enlace 3



Sequence	Parámetro 3
Sequence	Título 4
Sequence	Enlace 4
Sequence	Parámetro 4
Sequence	Nombre del sistema ext. (alias)
Sequence	Atributo de regla
Sequence	Existencia
Sequence	Número de jerarquía
Sequence	Inicio
Sequence	Duración
Sequence	Responsable
Sequence	Título 1 LNC
Sequence	Module code
Sequence	Desactivado
Sequence	Último control semántico

Sequence	Documentación
Sequence	Fin
Sequence	ID externa
Sequence	ID SAP
Sequence	Título de documento 1
Sequence	Enlace de documento 1
Sequence	Título de documento 2
Sequence	Enlace de documento 2
Sequence	Título de documento 3
Sequence	Enlace de documento 3
Sequence	Título de documento 4
Sequence	Enlace de documento 4
Sequence	Almacén de documentos ARIS título 1
Sequence	Almacén de documentos ARIS enlace 1
Sequence	Almacén de documentos ARIS título 2
Sequence	Almacén de documentos ARIS enlace 2
Sequence	Almacén de documentos ARIS título 3



Sequence	Documentación
Sequence	Almacén de documentos ARIS enlace 3
Sequence	Almacén de documentos ARIS título 4
Sequence	Almacén de documentos ARIS enlace 4

3.3.2.375 Seudoestado UML2

Seudoestado UML2	Nombre
Seudoestado UML2	Categoría
Seudoestado UML2	Descripción/Definición
Seudoestado UML2	Identificador
Seudoestado UML2	Visibilidad
Seudoestado UML2	ID de XMI

3.3.2.376 Señal UML2

Señal UML2	Nombre
Señal UML2	Abstracto
Señal UML2	Hoja
Señal UML2	Especificación final
Señal UML2	Descripción/Definición
Señal UML2	Identificador
Señal UML2	Visibilidad
Señal UML2	ID de XMI

3.3.2.377 SGBD

SGBD Nombre

SGBD Identificador

SGBD Nombre entero

SGBD Descripción/Definición



SGBD Comentario/Ejemplo
 SGBD Indicador de tratamiento
 SGBD Autor
 SGBD Origen
 SGBD Denominación abreviada
 SGBD Título 1
 SGBD Enlace 1
 SGBD Parámetro 1
 SGBD Título 2
 SGBD Enlace 2
 SGBD Parámetro 2
 SGBD Título 3
 SGBD Enlace 3
 SGBD Parámetro 3
 SGBD Título 4
 SGBD Enlace 4
 SGBD Parámetro 4
 SGBD Nombre del sistema ext. (alias)
 SGBD Atributo de regla
 SGBD Existencia
 SGBD Número de jerarquía
 SGBD Inicio
 SGBD Duración
 SGBD Responsable
 SGBD Título 1 LNC
 SGBD Module code
 SGBD Desactivado
 SGBD Último control semántico
 SGBD Documentación

SGBD	Fin
SGBD	ID externa
SGBD	ID SAP
SGBD	Número de licencia
SGBD	Título de documento 1



SGBD	Fin
SGBD	Enlace de documento 1
SGBD	Título de documento 2
SGBD	Enlace de documento 2
SGBD	Título de documento 3
SGBD	Enlace de documento 3
SGBD	Título de documento 4
SGBD	Enlace de documento 4
SGBD	Almacén de documentos ARIS título 1
SGBD	Almacén de documentos ARIS enlace 1
SGBD	Almacén de documentos ARIS título 2
SGBD	Almacén de documentos ARIS enlace 2
SGBD	Almacén de documentos ARIS título 3
SGBD	Almacén de documentos ARIS enlace 3
SGBD	Almacén de documentos ARIS título 4
SGBD	Almacén de documentos ARIS enlace 4

3.3.2.378 Signal

Signal Nombre

Signal Identificador

Signal Nombre entero

Signal Descripción/Definición

Signal Comentario/Ejemplo

Signal Indicador de tratamiento

Signal Autor

Signal Origen

Signal Denominación abreviada

Signal Título 1

Signal Enlace 1

Signal Parámetro 1

Signal Título 2

Signal Enlace 2



Signal Parámetro 2
 Signal Título 3
 Signal Enlace 3
 Signal Parámetro 3
 Signal Título 4
 Signal Enlace 4
 Signal Parámetro 4
 Signal Nombre del sistema ext. (alias)
 Signal Atributo de regla
 Signal Existencia
 Signal Número de jerarquía
 Signal Inicio
 Signal Duración
 Signal Responsable
 Signal Título 1 LNC
 Signal Module code
 Signal Desactivado
 Signal Último control semántico
 Signal Documentación
 Signal Fin
 Signal ID externa
 Signal ID SAP
 Signal IsRoot
 Signal IsLeaf

Signal	IsAbstract
Signal	Stereotype
Signal	IsPersistent
Signal	Título de documento 1
Signal	Enlace de documento 1
Signal	Título de documento 2
Signal	Enlace de documento 2
Signal	Título de documento 3
Signal	Enlace de documento 3



Signal	IsAbstract
Signal	Título de documento 4
Signal	Enlace de documento 4
Signal	Derived
Signal	Almacén de documentos ARIS título 1
Signal	Almacén de documentos ARIS enlace 1
Signal	Almacén de documentos ARIS título 2
Signal	Almacén de documentos ARIS enlace 2
Signal	Almacén de documentos ARIS título 3
Signal	Almacén de documentos ARIS enlace 3
Signal	Almacén de documentos ARIS título 4
Signal	Almacén de documentos ARIS enlace 4

3.3.2.379 Signatura de plantilla que se puede volver a definir UML2

Signatura de plantilla que se puede volver a definir UML2	Nombre
Signatura de plantilla que se puede volver a definir UML2	Hoja
Signatura de plantilla que se puede volver a definir UML2	Descripción/Definición
Signatura de plantilla que se puede volver a definir UML2	Identificador
Signatura de plantilla que se puede volver a definir UML2	Visibilidad
Signatura de plantilla que se puede volver a definir UML2	ID de XMI

3.3.2.380 Signatura de plantilla UML2

Signatura de plantilla UML2	Nombre
Signatura de plantilla UML2	Descripción/Definición



Signatura de plantilla UML2	Nombre
Signatura de plantilla UML2	Identificador
Signatura de plantilla UML2	ID de XMI

3.3.2.381 Sistema de aplicación

Sistema de aplicación	Nombre
Sistema de aplicación	Identificador
Sistema de aplicación	Nombre entero
Sistema de aplicación	Descripción/Definición
Sistema de aplicación	Comentario/Ejemplo
Sistema de aplicación	Indicador de tratamiento
Sistema de aplicación	Autor
Sistema de aplicación	Origen
Sistema de aplicación	Denominación abreviada
Sistema de aplicación	Título 1
Sistema de aplicación	Enlace 1
Sistema de aplicación	Parámetro 1
Sistema de aplicación	Título 2
Sistema de aplicación	Enlace 2
Sistema de aplicación	Parámetro 2
Sistema de aplicación	Título 3
Sistema de aplicación	Enlace 3
Sistema de aplicación	Parámetro 3
Sistema de aplicación	Título 4
Sistema de aplicación	Enlace 4
Sistema de aplicación	Parámetro 4
Sistema de aplicación	Nombre del sistema ext. (alias)
Sistema de aplicación	Atributo de regla
Sistema de aplicación	Existencia
Sistema de aplicación	Número de jerarquía
Sistema de aplicación	Inicio
Sistema de aplicación	Duración
Sistema de aplicación	Responsable



Sistema de aplicación	Título 1 LNC
Sistema de aplicación	Module code
Sistema de aplicación	Desactivado
Sistema de aplicación	Último control semántico
Sistema de aplicación	Documentación
Sistema de aplicación	Fin
Sistema de aplicación	ID externa
Sistema de aplicación	ID SAP
Sistema de aplicación	Externo
Sistema de aplicación	Interno
Sistema de aplicación	Sistema de gestión de datos
Sistema de aplicación	Sistema operativo
Sistema de aplicación	Número de licencia
Sistema de aplicación	Artefacto
Sistema de aplicación	Versión
Sistema de aplicación	Descripción breve
Sistema de aplicación	Status objeto
Sistema de aplicación	Nombre técnico (sistema fuente, InfoÁrea, turno)
Sistema de aplicación	Estado de sistema
Sistema de aplicación	Fase de planificación (principio)
Sistema de aplicación	Fase de planificación (fin)
Sistema de aplicación	Fase de aprovisionamiento (principio)
Sistema de aplicación	Fase de aprovisionamiento (fin)
Sistema de aplicación	Fase de desarrollo (principio)
Sistema de aplicación	Fase de desarrollo (fin)
Sistema de aplicación	Fase de prueba (principio)
Sistema de aplicación	Fase de prueba (fin)
Sistema de aplicación	Fase operativa (principio)
Sistema de aplicación	Fase operativa (fin)
Sistema de aplicación	Fase de desactivación (principio)
Sistema de aplicación	Fase de desactivación (fin)
Sistema de aplicación	Puerto

Sistema de aplicación	Título de documento 1
Sistema de aplicación	Enlace de documento 1
Sistema de aplicación	Título de documento 2



Sistema de aplicación	Título de documento 1
Sistema de aplicación	Enlace de documento 2
Sistema de aplicación	Título de documento 3
Sistema de aplicación	Enlace de documento 3
Sistema de aplicación	Título de documento 4
Sistema de aplicación	Enlace de documento 4
Sistema de aplicación	Tipo de sistema
Sistema de aplicación	Sistema fuente
Sistema de aplicación	Costes del centro informático
Sistema de aplicación	Almacén de documentos ARIS título 1
Sistema de aplicación	Almacén de documentos ARIS enlace 1
Sistema de aplicación	Almacén de documentos ARIS título 2
Sistema de aplicación	Almacén de documentos ARIS enlace 2
Sistema de aplicación	Almacén de documentos ARIS título 3
Sistema de aplicación	Almacén de documentos ARIS enlace 3
Sistema de aplicación	Almacén de documentos ARIS título 4
Sistema de aplicación	Almacén de documentos ARIS enlace 4

3.3.2.382 Sistema de transporte

Sistema de transporte	Nombre
Sistema de transporte	Identificador
Sistema de transporte	Nombre entero
Sistema de transporte	Descripción/Definición
Sistema de transporte	Comentario/Ejemplo
Sistema de transporte	Indicador de tratamiento
Sistema de transporte	Autor
Sistema de transporte	Origen
Sistema de transporte	Denominación abreviada
Sistema de transporte	Título 1
Sistema de transporte	Enlace 1
Sistema de transporte	Parámetro 1
Sistema de transporte	Título 2



Sistema de transporte	Enlace 2
Sistema de transporte	Parámetro 2
Sistema de transporte	Título 3
Sistema de transporte	Enlace 3
Sistema de transporte	Parámetro 3
Sistema de transporte	Título 4
Sistema de transporte	Enlace 4
Sistema de transporte	Parámetro 4
Sistema de transporte	Nombre del sistema ext. (alias)
Sistema de transporte	Atributo de regla
Sistema de transporte	Existencia
Sistema de transporte	Número de jerarquía
Sistema de transporte	Inicio
Sistema de transporte	Duración
Sistema de transporte	Responsable
Sistema de transporte	Título 1 LNC
Sistema de transporte	Module code
Sistema de transporte	Desactivado
Sistema de transporte	Último control semántico
Sistema de transporte	Documentación
Sistema de transporte	Fin
Sistema de transporte	ID externa
Sistema de transporte	ID SAP
Sistema de transporte	Default (Import)
Sistema de transporte	Número del sistema de transporte
Sistema de transporte	Valor
Sistema de transporte	Unidad de medida
Sistema de transporte	Frecuencia por unidad de tiempo
Sistema de transporte	Período de tiempo
Sistema de transporte	Cantidad producida
Sistema de transporte	Unidad de medida de la cantidad producida
Sistema de transporte	Período de tiempo
Sistema de transporte	Frecuencia por período de tiempo
Sistema de transporte	Período de tiempo
Sistema de transporte	Modelo
Sistema de transporte	Fabricante



Sistema de transporte	Número del inventario
Sistema de transporte	Capacidad
Sistema de transporte	Prioridad
Sistema de transporte	Tasa de costes (tiempo de ocupación)
Sistema de transporte	Tasa de costes (tiempo inactivo)
Sistema de transporte	Título de documento 1
Sistema de transporte	Enlace de documento 1
Sistema de transporte	Título de documento 2
Sistema de transporte	Enlace de documento 2
Sistema de transporte	Título de documento 3
Sistema de transporte	Enlace de documento 3
Sistema de transporte	Título de documento 4
Sistema de transporte	Enlace de documento 4
Sistema de transporte	Almacén de documentos ARIS título 1
Sistema de transporte	Almacén de documentos ARIS enlace 1
Sistema de transporte	Almacén de documentos ARIS título 2
Sistema de transporte	Almacén de documentos ARIS enlace 2
Sistema de transporte	Almacén de documentos ARIS título 3
Sistema de transporte	Almacén de documentos ARIS enlace 3
Sistema de transporte	Almacén de documentos ARIS título 4
Sistema de transporte	Almacén de documentos ARIS enlace 4

3.3.2.383 Sistema operativo

Sistema operativo	Nombre
Sistema operativo	Identificador
Sistema operativo	Nombre entero
Sistema operativo	Descripción/Definición
Sistema operativo	Comentario/Ejemplo
Sistema operativo	Indicador de tratamiento
Sistema operativo	Autor
Sistema operativo	Origen



Sistema operativo	Denominación abreviada
Sistema operativo	Título 1
Sistema operativo	Enlace 1
Sistema operativo	Parámetro 1
Sistema operativo	Título 2
Sistema operativo	Enlace 2
Sistema operativo	Parámetro 2
Sistema operativo	Título 3
Sistema operativo	Enlace 3
Sistema operativo	Parámetro 3
Sistema operativo	Título 4
Sistema operativo	Enlace 4
Sistema operativo	Parámetro 4
Sistema operativo	Nombre del sistema ext. (alias)
Sistema operativo	Atributo de regla
Sistema operativo	Existencia
Sistema operativo	Número de jerarquía
Sistema operativo	Inicio
Sistema operativo	Duración
Sistema operativo	Responsable
Sistema operativo	Título 1 LNC
Sistema operativo	Module code
Sistema operativo	Desactivado
Sistema operativo	Último control semántico

Sistema operativo	Documentación
Sistema operativo	Fin
Sistema operativo	ID externa
Sistema operativo	ID SAP
Sistema operativo	Número de licencia
Sistema operativo	Título de documento 1
Sistema operativo	Enlace de documento 1
Sistema operativo	Título de documento 2
Sistema operativo	Enlace de documento 2



Sistema operativo	Documentación
Sistema operativo	Título de documento 3
Sistema operativo	Enlace de documento 3
Sistema operativo	Título de documento 4
Sistema operativo	Enlace de documento 4
Sistema operativo	Almacén de documentos ARIS título 1
Sistema operativo	Almacén de documentos ARIS enlace 1
Sistema operativo	Almacén de documentos ARIS título 2
Sistema operativo	Almacén de documentos ARIS enlace 2
Sistema operativo	Almacén de documentos ARIS título 3
Sistema operativo	Almacén de documentos ARIS enlace 3
Sistema operativo	Almacén de documentos ARIS título 4
Sistema operativo	Almacén de documentos ARIS enlace 4

3.3.2.384 Socket

Socket Nombre

Socket Identificador

Socket Nombre entero

Socket Descripción/Definición

Socket Comentario/Ejemplo

Socket Indicador de tratamiento

Socket Autor

Socket Origen

Socket Denominación abreviada

Socket Título 1

Socket Enlace 1

Socket Parámetro 1

Socket Título 2

Socket Enlace 2

Socket Parámetro 2

Socket Título 3

Socket Enlace 3



Socket Parámetro 3
 Socket Título 4
 Socket Enlace 4
 Socket Parámetro 4
 Socket Nombre del sistema ext. (alias)
 Socket Atributo de regla
 Socket Existencia
 Socket Número de jerarquía
 Socket Inicio
 Socket Duración
 Socket Responsable
 Socket Título 1 LNC
 Socket Module code
 Socket Desactivado
 Socket Último control semántico

Socket	Documentación
Socket	Fin
Socket	ID externa
Socket	ID SAP
Socket	Título de documento 1
Socket	Enlace de documento 1
Socket	Título de documento 2
Socket	Enlace de documento 2
Socket	Título de documento 3
Socket	Enlace de documento 3
Socket	Título de documento 4
Socket	Enlace de documento 4
Socket	Almacén de documentos ARIS título 1
Socket	Almacén de documentos ARIS enlace 1
Socket	Almacén de documentos ARIS título 2
Socket	Almacén de documentos ARIS enlace 2
Socket	Almacén de documentos ARIS título 3



Socket	Documentación
Socket	Almacén de documentos ARIS enlace 3
Socket	Almacén de documentos ARIS título 4
Socket	Almacén de documentos ARIS enlace 4

3.3.2.385 Spin box

Spin box	Nombre
Spin box	Identificador
Spin box	Nombre entero
Spin box	Descripción/Definición
Spin box	Comentario/Ejemplo
Spin box	Indicador de tratamiento
Spin box	Autor
Spin box	Origen
Spin box	Denominación abreviada
Spin box	Título 1
Spin box	Enlace 1
Spin box	Parámetro 1
Spin box	Título 2
Spin box	Enlace 2
Spin box	Parámetro 2
Spin box	Título 3
Spin box	Enlace 3
Spin box	Parámetro 3
Spin box	Título 4
Spin box	Enlace 4
Spin box	Parámetro 4
Spin box	Nombre del sistema ext. (alias)
Spin box	Atributo de regla
Spin box	Existencia
Spin box	Número de jerarquía
Spin box	Inicio
Spin box	Duración
Spin box	Responsable



Spin box Título 1 LNC
 Spin box Module code
 Spin box Desactivado
 Spin box Último control semántico

Spin box	Documentación
Spin box	Fin
Spin box	ID externa
Spin box	ID SAP
Spin box	Índice de ficha
Spin box	Título de documento 1
Spin box	Enlace de documento 1
Spin box	Título de documento 2
Spin box	Enlace de documento 2
Spin box	Título de documento 3
Spin box	Enlace de documento 3
Spin box	Título de documento 4
Spin box	Enlace de documento 4
Spin box	Almacén de documentos ARIS título 1
Spin box	Almacén de documentos ARIS enlace 1
Spin box	Almacén de documentos ARIS título 2
Spin box	Almacén de documentos ARIS enlace 2
Spin box	Almacén de documentos ARIS título 3
Spin box	Almacén de documentos ARIS enlace 3
Spin box	Almacén de documentos ARIS título 4
Spin box	Almacén de documentos ARIS enlace 4

3.3.2.386 State

State Nombre
 State Identificador
 State Nombre entero



State Descripción/Definición
 State Comentario/Ejemplo
 State Indicador de tratamiento
 State Autor
 State Origen
 State Denominación abreviada
 State Título 1
 State Enlace 1
 State Parámetro 1
 State Título 2
 State Enlace 2
 State Parámetro 2
 State Título 3
 State Enlace 3
 State Parámetro 3
 State Título 4
 State Enlace 4
 State Parámetro 4
 State Nombre del sistema ext. (alias)
 State Atributo de regla
 State Existencia
 State Número de jerarquía
 State Inicio
 State Duración
 State Responsable
 State Título 1 LNC
 State Module code
 State Desactivado
 State Último control semántico
 State Documentación
 State Fin
 State ID externa
 State ID SAP

State	Do/Activity
State	Entry/action



State	Do/Activity
State	Exit/action
State	Event/action
State	Título de documento 1
State	Enlace de documento 1
State	Título de documento 2
State	Enlace de documento 2
State	Título de documento 3
State	Enlace de documento 3
State	Título de documento 4
State	Enlace de documento 4
State	Almacén de documentos ARIS título 1
State	Almacén de documentos ARIS enlace 1
State	Almacén de documentos ARIS título 2
State	Almacén de documentos ARIS enlace 2
State	Almacén de documentos ARIS título 3
State	Almacén de documentos ARIS enlace 3
State	Almacén de documentos ARIS título 4
State	Almacén de documentos ARIS enlace 4

3.3.2.387 State machine

State machine	Nombre
State machine	Identificador
State machine	Nombre entero
State machine	Descripción/Definición
State machine	Comentario/Ejemplo
State machine	Indicador de tratamiento
State machine	Autor
State machine	Origen
State machine	Denominación abreviada
State machine	Título 1



State machine	Enlace 1
State machine	Parámetro 1
State machine	Título 2
State machine	Enlace 2
State machine	Parámetro 2
State machine	Título 3
State machine	Enlace 3
State machine	Parámetro 3
State machine	Título 4
State machine	Enlace 4
State machine	Parámetro 4
State machine	Nombre del sistema ext. (alias)
State machine	Atributo de regla
State machine	Existencia
State machine	Número de jerarquía
State machine	Inicio
State machine	Duración
State machine	Responsable
State machine	Título 1 LNC
State machine	Module code
State machine	Desactivado
State machine	Último control semántico
State machine	Documentación
State machine	Fin

State machine	ID externa
State machine	ID SAP
State machine	Stereotype
State machine	Título de documento 1
State machine	Enlace de documento 1
State machine	Título de documento 2
State machine	Enlace de documento 2
State machine	Título de documento 3
State machine	Enlace de documento 3



State machine	ID externa
State machine	Título de documento 4
State machine	Enlace de documento 4
State machine	Derived
State machine	Almacén de documentos ARIS título 1
State machine	Almacén de documentos ARIS enlace 1
State machine	Almacén de documentos ARIS título 2
State machine	Almacén de documentos ARIS enlace 2
State machine	Almacén de documentos ARIS título 3
State machine	Almacén de documentos ARIS enlace 3
State machine	Almacén de documentos ARIS título 4
State machine	Almacén de documentos ARIS enlace 4

3.3.2.388 Stereotype

Stereotype	Nombre
Stereotype	Identificador
Stereotype	Nombre entero
Stereotype	Descripción/Definición
Stereotype	Comentario/Ejemplo
Stereotype	Indicador de tratamiento
Stereotype	Autor
Stereotype	Origen
Stereotype	Denominación abreviada
Stereotype	Título 1
Stereotype	Enlace 1
Stereotype	Parámetro 1
Stereotype	Título 2
Stereotype	Enlace 2
Stereotype	Parámetro 2
Stereotype	Título 3
Stereotype	Enlace 3
Stereotype	Parámetro 3



Stereotype	Título 4
Stereotype	Enlace 4
Stereotype	Parámetro 4
Stereotype	Nombre del sistema ext. (alias)
Stereotype	Atributo de regla
Stereotype	Existencia
Stereotype	Número de jerarquía
Stereotype	Inicio
Stereotype	Duración
Stereotype	Responsable
Stereotype	Título 1 LNC
Stereotype	Module code
Stereotype	Desactivado
Stereotype	Último control semántico
Stereotype	Documentación
Stereotype	Fin
Stereotype	ID externa
Stereotype	ID SAP

Stereotype	IsRoot
Stereotype	IsLeaf
Stereotype	IsAbstract
Stereotype	Título de documento 1
Stereotype	Enlace de documento 1
Stereotype	Título de documento 2
Stereotype	Enlace de documento 2
Stereotype	Título de documento 3
Stereotype	Enlace de documento 3
Stereotype	Título de documento 4
Stereotype	Enlace de documento 4
Stereotype	Derived
Stereotype	Almacén de documentos ARIS título 1
Stereotype	Almacén de documentos ARIS enlace 1
Stereotype	Almacén de documentos ARIS título 2



Stereotype	IsRoot
Stereotype	Almacén de documentos ARIS enlace 2
Stereotype	Almacén de documentos ARIS título 3
Stereotype	Almacén de documentos ARIS enlace 3
Stereotype	Almacén de documentos ARIS título 4
Stereotype	Almacén de documentos ARIS enlace 4

3.3.2.389 Strategy

Strategy	Nombre
Strategy	Identificador
Strategy	Nombre entero
Strategy	Descripción/Definición
Strategy	Comentario/Ejemplo
Strategy	Indicador de tratamiento
Strategy	Autor
Strategy	Origen
Strategy	Denominación abreviada
Strategy	Título 1
Strategy	Enlace 1
Strategy	Parámetro 1
Strategy	Título 2
Strategy	Enlace 2
Strategy	Parámetro 2
Strategy	Título 3
Strategy	Enlace 3
Strategy	Parámetro 3
Strategy	Título 4
Strategy	Enlace 4
Strategy	Parámetro 4
Strategy	Nombre del sistema ext. (alias)
Strategy	Atributo de regla
Strategy	Existencia
Strategy	Número de jerarquía



Strategy	Inicio
Strategy	Duración
Strategy	Responsable
Strategy	Título 1 LNC
Strategy	Module code
Strategy	Desactivado
Strategy	Último control semántico

Strategy	Documentación
Strategy	Fin
Strategy	ID externa
Strategy	ID SAP
Strategy	Título de documento 1
Strategy	Enlace de documento 1
Strategy	Título de documento 2
Strategy	Enlace de documento 2
Strategy	Título de documento 3
Strategy	Enlace de documento 3
Strategy	Título de documento 4
Strategy	Enlace de documento 4
Strategy	Almacén de documentos ARIS título 1
Strategy	Almacén de documentos ARIS enlace 1
Strategy	Almacén de documentos ARIS título 2
Strategy	Almacén de documentos ARIS enlace 2
Strategy	Almacén de documentos ARIS título 3
Strategy	Almacén de documentos ARIS enlace 3
Strategy	Almacén de documentos ARIS título 4
Strategy	Almacén de documentos ARIS enlace 4

3.3.2.390 Subsystem

Subsystem	Nombre
Subsystem	Identificador



Subsystem	Nombre entero
Subsystem	Descripción/Definición
Subsystem	Comentario/Ejemplo
Subsystem	Indicador de tratamiento
Subsystem	Autor
Subsystem	Origen
Subsystem	Denominación abreviada
Subsystem	Título 1
Subsystem	Enlace 1
Subsystem	Parámetro 1
Subsystem	Título 2
Subsystem	Enlace 2
Subsystem	Parámetro 2
Subsystem	Título 3
Subsystem	Enlace 3
Subsystem	Parámetro 3
Subsystem	Título 4
Subsystem	Enlace 4
Subsystem	Parámetro 4
Subsystem	Nombre del sistema ext. (alias)
Subsystem	Atributo de regla
Subsystem	Existencia
Subsystem	Número de jerarquía
Subsystem	Inicio
Subsystem	Duración
Subsystem	Responsable
Subsystem	Título 1 LNC
Subsystem	Module code
Subsystem	Desactivado
Subsystem	Último control semántico
Subsystem	Documentación
Subsystem	Fin
Subsystem	ID externa
Subsystem	ID SAP
Subsystem	IsInstantiable
Subsystem	IsRoot



Subsystem	IsLeaf
Subsystem	IsAbstract
Subsystem	IsPersistent
Subsystem	Stereotype
Subsystem	Título de documento 1
Subsystem	Enlace de documento 1
Subsystem	Título de documento 2
Subsystem	Enlace de documento 2
Subsystem	Título de documento 3
Subsystem	Enlace de documento 3
Subsystem	Título de documento 4
Subsystem	Enlace de documento 4
Subsystem	Derived
Subsystem	Almacén de documentos ARIS título 1
Subsystem	Almacén de documentos ARIS enlace 1
Subsystem	Almacén de documentos ARIS título 2
Subsystem	Almacén de documentos ARIS enlace 2
Subsystem	Almacén de documentos ARIS título 3
Subsystem	Almacén de documentos ARIS enlace 3
Subsystem	Almacén de documentos ARIS título 4
Subsystem	Almacén de documentos ARIS enlace 4

3.3.2.391 Subsystem instance

Subsystem instance	Nombre
Subsystem instance	Identificador
Subsystem instance	Nombre entero
Subsystem instance	Descripción/Definición
Subsystem instance	Comentario/Ejemplo
Subsystem instance	Indicador de tratamiento
Subsystem instance	Autor
Subsystem instance	Origen



Subsystem instance Denominación abreviada
 Subsystem instance Título 1
 Subsystem instance Enlace 1
 Subsystem instance Parámetro 1
 Subsystem instance Título 2
 Subsystem instance Enlace 2
 Subsystem instance Parámetro 2
 Subsystem instance Título 3
 Subsystem instance Enlace 3
 Subsystem instance Parámetro 3
 Subsystem instance Título 4
 Subsystem instance Enlace 4
 Subsystem instance Parámetro 4
 Subsystem instance Nombre del sistema ext. (alias)
 Subsystem instance Atributo de regla
 Subsystem instance Existencia
 Subsystem instance Número de jerarquía
 Subsystem instance Inicio
 Subsystem instance Duración
 Subsystem instance Responsable
 Subsystem instance Título 1 LNC
 Subsystem instance Module code
 Subsystem instance Desactivado
 Subsystem instance Último control semántico
 Subsystem instance Documentación
 Subsystem instance Fin

Subsystem instance	ID externa
Subsystem instance	ID SAP
Subsystem instance	IsPersistent
Subsystem instance	Stereotype
Subsystem instance	Título de documento 1
Subsystem instance	Enlace de documento 1
Subsystem instance	Título de documento 2
Subsystem instance	Enlace de documento 2



Subsystem instance	ID externa
Subsystem instance	Título de documento 3
Subsystem instance	Enlace de documento 3
Subsystem instance	Título de documento 4
Subsystem instance	Enlace de documento 4
Subsystem instance	Derived
Subsystem instance	Almacén de documentos ARIS título 1
Subsystem instance	Almacén de documentos ARIS enlace 1
Subsystem instance	Almacén de documentos ARIS título 2
Subsystem instance	Almacén de documentos ARIS enlace 2
Subsystem instance	Almacén de documentos ARIS título 3
Subsystem instance	Almacén de documentos ARIS enlace 3
Subsystem instance	Almacén de documentos ARIS título 4
Subsystem instance	Almacén de documentos ARIS enlace 4

3.3.2.392 Suposición

Suposición	Nombre
Suposición	Identificador
Suposición	Nombre entero
Suposición	Descripción/Definición
Suposición	Comentario/Ejemplo
Suposición	Indicador de tratamiento
Suposición	Autor
Suposición	Origen
Suposición	Denominación abreviada
Suposición	Título 1
Suposición	Enlace 1
Suposición	Parámetro 1
Suposición	Título 2
Suposición	Enlace 2
Suposición	Parámetro 2
Suposición	Título 3



Suposición	Enlace 3
Suposición	Parámetro 3
Suposición	Título 4
Suposición	Enlace 4
Suposición	Parámetro 4
Suposición	Nombre del sistema ext. (alias)
Suposición	Atributo de regla
Suposición	Existencia
Suposición	Número de jerarquía
Suposición	Inicio
Suposición	Duración
Suposición	Responsable
Suposición	Título 1 LNC
Suposición	Module code
Suposición	Desactivado
Suposición	Último control semántico

Suposición	Documentación
Suposición	Fin
Suposición	ID externa
Suposición	ID SAP
Suposición	Título de documento 1
Suposición	Enlace de documento 1
Suposición	Título de documento 2
Suposición	Enlace de documento 2
Suposición	Título de documento 3
Suposición	Enlace de documento 3
Suposición	Título de documento 4
Suposición	Enlace de documento 4
Suposición	Almacén de documentos ARIS título 1
Suposición	Almacén de documentos ARIS enlace 1
Suposición	Almacén de documentos ARIS título 2
Suposición	Almacén de documentos ARIS enlace 2



Suposición	Documentación
Suposición	Almacén de documentos ARIS título 3
Suposición	Almacén de documentos ARIS enlace 3
Suposición	Almacén de documentos ARIS título 4
Suposición	Almacén de documentos ARIS enlace 4

3.3.2.393 Survey task

Survey task	Nombre
Survey task	Identificador
Survey task	Nombre entero
Survey task	Descripción/Definición
Survey task	Comentario/Ejemplo
Survey task	Indicador de tratamiento
Survey task	Autor
Survey task	Origen
Survey task	Denominación abreviada
Survey task	Título 1
Survey task	Enlace 1
Survey task	Parámetro 1
Survey task	Título 2
Survey task	Enlace 2
Survey task	Parámetro 2
Survey task	Título 3
Survey task	Enlace 3
Survey task	Parámetro 3
Survey task	Título 4
Survey task	Enlace 4
Survey task	Parámetro 4
Survey task	Nombre del sistema ext. (alias)
Survey task	Atributo de regla
Survey task	Existencia
Survey task	ID externa
Survey task	ID SAP
Survey task	Número de jerarquía



Survey task Inicio
 Survey task Duración
 Survey task Responsable
 Survey task Título 1 LNC
 Survey task Module code
 Survey task Desactivado
 Survey task Título de documento 1
 Survey task Enlace de documento 1
 Survey task Título de documento 2
 Survey task Enlace de documento 2
 Survey task Título de documento 3

Survey task	Enlace de documento 3
Survey task	Título de documento 4
Survey task	Enlace de documento 4
Survey task	Último control semántico
Survey task	Documentación
Survey task	Fin
Survey task	Almacén de documentos ARIS título 1
Survey task	Almacén de documentos ARIS enlace 1
Survey task	Almacén de documentos ARIS título 2
Survey task	Almacén de documentos ARIS enlace 2
Survey task	Almacén de documentos ARIS título 3
Survey task	Almacén de documentos ARIS enlace 3
Survey task	Almacén de documentos ARIS título 4
Survey task	Almacén de documentos ARIS enlace 4
Survey task	Offset in days
Survey task	Length of control period
Survey task	Start date
Survey task	End date
Survey task	Time limit for execution in days
Survey task	Frequency
Survey task	Event-driven surveys allowed



3.3.2.394 Sustitución de parámetro de plantilla UML2

Sustitución de parámetro de plantilla UML2	Nombre
Sustitución de parámetro de plantilla UML2	Descripción/Definición
Sustitución de parámetro de plantilla UML2	Identificador
Sustitución de parámetro de plantilla UML2	ID de XMI

3.3.2.395 Sustitución UML2

Sustitución UML2	Nombre
Sustitución UML2	Descripción/Definición
Sustitución UML2	Identificador
Sustitución UML2	Visibilidad
Sustitución UML2	ID de XMI

3.3.2.396 System

System	Nombre
System	Identificador
System	Nombre entero
System	Descripción/Definición
System	Comentario/Ejemplo
System	Indicador de tratamiento
System	Autor
System	Origen
System	Denominación abreviada
System	Título 1
System	Enlace 1
System	Parámetro 1
System	Título 2
System	Enlace 2
System	Parámetro 2
System	Título 3



System	Enlace 3
System	Parámetro 3
System	Título 4
System	Enlace 4
System	Parámetro 4
System	Nombre del sistema ext. (alias)
System	Atributo de regla
System	Existencia
System	Número de jerarquía
System	Inicio
System	Duración
System	Responsable
System	Título 1 LNC
System	Module code
System	Desactivado
System	Último control semántico
System	Documentación
System	Fin
System	ID externa
System	ID SAP
System	Título de documento 1
System	Enlace de documento 1
System	Título de documento 2
System	Enlace de documento 2
System	Título de documento 3
System	Enlace de documento 3
System	Título de documento 4
System	Enlace de documento 4
System	Artefacto
System	Estado de la estandarización
System	Garantía

System	Evaluación (principio)
System	Evaluación (fin)
System	Solicitud (principio)
System	Solicitud (fin)



System	Evaluación (principio)
System	Fase de introducción (principio)
System	Fase de introducción (fin)
System	Estándar (principio)
System	Estándar (fin)
System	Fase de retirada (principio)
System	Fase de retirada (fin)
System	Elemento de arquitectura
System	Almacén de documentos ARIS título 1
System	Almacén de documentos ARIS enlace 1
System	Almacén de documentos ARIS título 2
System	Almacén de documentos ARIS enlace 2
System	Almacén de documentos ARIS título 3
System	Almacén de documentos ARIS enlace 3
System	Almacén de documentos ARIS título 4
System	Almacén de documentos ARIS enlace 4

3.3.2.397 Tabla

Tabla Nombre

Tabla Identificador

Tabla Nombre entero

Tabla Descripción/Definición

Tabla Comentario/Ejemplo

Tabla Indicador de tratamiento

Tabla Autor

Tabla Origen

Tabla Denominación abreviada

Tabla Título 1

Tabla Enlace 1

Tabla Parámetro 1

Tabla Título 2

Tabla Enlace 2



Tabla Parámetro 2
 Tabla Título 3
 Tabla Enlace 3
 Tabla Parámetro 3
 Tabla Título 4
 Tabla Enlace 4
 Tabla Parámetro 4
 Tabla Nombre del sistema ext. (alias)
 Tabla Atributo de regla
 Tabla Existencia
 Tabla Número de jerarquía
 Tabla Inicio
 Tabla Duración
 Tabla Responsable
 Tabla Título 1 LNC
 Tabla Module code
 Tabla Desactivado
 Tabla Último control semántico
 Tabla Documentación
 Tabla Fin
 Tabla ID externa
 Tabla ID SAP

Tabla	Archivamiento
Tabla	Rendimiento/Acceso medio
Tabla	Calidad de la asistencia técnica
Tabla	Relevancia de la ley de protección de datos informáticos
Tabla	Nombre SQL
Tabla	Título de documento 1
Tabla	Enlace de documento 1
Tabla	Título de documento 2
Tabla	Enlace de documento 2
Tabla	Título de documento 3



Tabla	Archivamiento
Tabla	Enlace de documento 3
Tabla	Título de documento 4
Tabla	Enlace de documento 4
Tabla	Almacén de documentos ARIS título 1
Tabla	Almacén de documentos ARIS enlace 1
Tabla	Almacén de documentos ARIS título 2
Tabla	Almacén de documentos ARIS enlace 2
Tabla	Almacén de documentos ARIS título 3
Tabla	Almacén de documentos ARIS enlace 3
Tabla	Almacén de documentos ARIS título 4
Tabla	Almacén de documentos ARIS enlace 4

3.3.2.398 Tabla de pantalla

Tabla de pantalla	Nombre
Tabla de pantalla	Identificador
Tabla de pantalla	Nombre entero
Tabla de pantalla	Descripción/Definición
Tabla de pantalla	Comentario/Ejemplo
Tabla de pantalla	Indicador de tratamiento
Tabla de pantalla	Autor
Tabla de pantalla	Origen
Tabla de pantalla	Denominación abreviada
Tabla de pantalla	Título 1
Tabla de pantalla	Enlace 1
Tabla de pantalla	Parámetro 1
Tabla de pantalla	Título 2
Tabla de pantalla	Enlace 2
Tabla de pantalla	Parámetro 2
Tabla de pantalla	Título 3
Tabla de pantalla	Enlace 3
Tabla de pantalla	Parámetro 3



Tabla de pantalla	Título 4
Tabla de pantalla	Enlace 4
Tabla de pantalla	Parámetro 4
Tabla de pantalla	Nombre del sistema ext. (alias)
Tabla de pantalla	Atributo de regla
Tabla de pantalla	Existencia
Tabla de pantalla	Número de jerarquía
Tabla de pantalla	Inicio
Tabla de pantalla	Duración
Tabla de pantalla	Responsable
Tabla de pantalla	Título 1 LNC
Tabla de pantalla	Module code
Tabla de pantalla	Desactivado

Tabla de pantalla	Último control semántico
Tabla de pantalla	Documentación
Tabla de pantalla	Fin
Tabla de pantalla	ID externa
Tabla de pantalla	ID SAP
Tabla de pantalla	Título de documento 1
Tabla de pantalla	Enlace de documento 1
Tabla de pantalla	Título de documento 2
Tabla de pantalla	Enlace de documento 2
Tabla de pantalla	Título de documento 3
Tabla de pantalla	Enlace de documento 3
Tabla de pantalla	Título de documento 4
Tabla de pantalla	Enlace de documento 4
Tabla de pantalla	Almacén de documentos ARIS título 1
Tabla de pantalla	Almacén de documentos ARIS enlace 1
Tabla de pantalla	Almacén de documentos ARIS título 2
Tabla de pantalla	Almacén de documentos ARIS enlace 2
Tabla de pantalla	Almacén de documentos ARIS título 3
Tabla de pantalla	Almacén de documentos ARIS enlace 3



Tabla de pantalla	Último control semántico
Tabla de pantalla	Almacén de documentos ARIS título 4
Tabla de pantalla	Almacén de documentos ARIS enlace 4

3.3.2.399 Tablas (ejemplar)

Tablas (ejemplar)	Nombre
Tablas (ejemplar)	Identificador
Tablas (ejemplar)	Nombre entero
Tablas (ejemplar)	Descripción/Definición
Tablas (ejemplar)	Comentario/Ejemplo
Tablas (ejemplar)	Indicador de tratamiento
Tablas (ejemplar)	Autor
Tablas (ejemplar)	Origen
Tablas (ejemplar)	Denominación abreviada
Tablas (ejemplar)	Título 1
Tablas (ejemplar)	Enlace 1
Tablas (ejemplar)	Parámetro 1
Tablas (ejemplar)	Título 2
Tablas (ejemplar)	Enlace 2
Tablas (ejemplar)	Parámetro 2
Tablas (ejemplar)	Título 3
Tablas (ejemplar)	Enlace 3
Tablas (ejemplar)	Parámetro 3
Tablas (ejemplar)	Título 4
Tablas (ejemplar)	Enlace 4
Tablas (ejemplar)	Parámetro 4
Tablas (ejemplar)	Nombre del sistema ext. (alias)
Tablas (ejemplar)	Atributo de regla
Tablas (ejemplar)	Existencia
Tablas (ejemplar)	Número de jerarquía
Tablas (ejemplar)	Inicio
Tablas (ejemplar)	Duración
Tablas (ejemplar)	Responsable
Tablas (ejemplar)	Título 1 LNC



Tablas (ejemplar)	Module code
Tablas (ejemplar)	Desactivado
Tablas (ejemplar)	Último control semántico

Tablas (ejemplar)	Documentación
Tablas (ejemplar)	Fin
Tablas (ejemplar)	ID externa
Tablas (ejemplar)	ID SAP
Tablas (ejemplar)	Nombre SQL
Tablas (ejemplar)	Título de documento 1
Tablas (ejemplar)	Enlace de documento 1
Tablas (ejemplar)	Título de documento 2
Tablas (ejemplar)	Enlace de documento 2
Tablas (ejemplar)	Título de documento 3
Tablas (ejemplar)	Enlace de documento 3
Tablas (ejemplar)	Título de documento 4
Tablas (ejemplar)	Enlace de documento 4
Tablas (ejemplar)	Almacén de documentos ARIS título 1
Tablas (ejemplar)	Almacén de documentos ARIS enlace 1
Tablas (ejemplar)	Almacén de documentos ARIS título 2
Tablas (ejemplar)	Almacén de documentos ARIS enlace 2
Tablas (ejemplar)	Almacén de documentos ARIS título 3
Tablas (ejemplar)	Almacén de documentos ARIS enlace 3
Tablas (ejemplar)	Almacén de documentos ARIS título 4
Tablas (ejemplar)	Almacén de documentos ARIS enlace 4

3.3.2.400 Tag definition

Tag definition Nombre

Tag definition Identificador

Tag definition Nombre entero

Tag definition Descripción/Definición



Tag definition Comentario/Ejemplo
 Tag definition Indicador de tratamiento
 Tag definition Autor
 Tag definition Origen
 Tag definition Denominación abreviada
 Tag definition Título 1
 Tag definition Enlace 1
 Tag definition Parámetro 1
 Tag definition Título 2
 Tag definition Enlace 2
 Tag definition Parámetro 2
 Tag definition Título 3
 Tag definition Enlace 3
 Tag definition Parámetro 3
 Tag definition Título 4
 Tag definition Enlace 4
 Tag definition Parámetro 4
 Tag definition Nombre del sistema ext. (alias)
 Tag definition Atributo de regla
 Tag definition Existencia
 Tag definition Número de jerarquía
 Tag definition Inicio
 Tag definition Duración
 Tag definition Responsable
 Tag definition Título 1 LNC
 Tag definition Module code
 Tag definition Desactivado
 Tag definition Último control semántico

Tag definition	Documentación
Tag definition	Fin
Tag definition	ID externa
Tag definition	ID SAP
Tag definition	Título de documento 1
Tag definition	Enlace de documento 1



Tag definition	Documentación
Tag definition	Título de documento 2
Tag definition	Enlace de documento 2
Tag definition	Título de documento 3
Tag definition	Enlace de documento 3
Tag definition	Título de documento 4
Tag definition	Enlace de documento 4
Tag definition	Derived
Tag definition	Almacén de documentos ARIS título 1
Tag definition	Almacén de documentos ARIS enlace 1
Tag definition	Almacén de documentos ARIS título 2
Tag definition	Almacén de documentos ARIS enlace 2
Tag definition	Almacén de documentos ARIS título 3
Tag definition	Almacén de documentos ARIS enlace 3
Tag definition	Almacén de documentos ARIS título 4
Tag definition	Almacén de documentos ARIS enlace 4

3.3.2.401 Tagged value

Tagged value Nombre

Tagged value Identificador

Tagged value Nombre entero

Tagged value Descripción/Definición

Tagged value Comentario/Ejemplo

Tagged value Indicador de tratamiento

Tagged value Autor

Tagged value Origen

Tagged value Denominación abreviada

Tagged value Título 1

Tagged value Enlace 1

Tagged value Parámetro 1

Tagged value Título 2

Tagged value Enlace 2



Tagged value Parámetro 2
 Tagged value Título 3
 Tagged value Enlace 3
 Tagged value Parámetro 3
 Tagged value Título 4
 Tagged value Enlace 4
 Tagged value Parámetro 4
 Tagged value Nombre del sistema ext. (alias)
 Tagged value Atributo de regla
 Tagged value Existencia
 Tagged value Número de jerarquía
 Tagged value Inicio
 Tagged value Duración
 Tagged value Responsable
 Tagged value Título 1 LNC
 Tagged value Module code
 Tagged value Desactivado
 Tagged value Último control semántico

Tagged value	Documentación
Tagged value	Fin
Tagged value	ID externa
Tagged value	ID SAP
Tagged value	Título de documento 1
Tagged value	Enlace de documento 1
Tagged value	Título de documento 2
Tagged value	Enlace de documento 2
Tagged value	Título de documento 3
Tagged value	Enlace de documento 3
Tagged value	Título de documento 4
Tagged value	Enlace de documento 4
Tagged value	Derived
Tagged value	Almacén de documentos ARIS título 1
Tagged value	Almacén de documentos ARIS enlace 1



Tagged value	Documentación
Tagged value	Almacén de documentos ARIS título 2
Tagged value	Almacén de documentos ARIS enlace 2
Tagged value	Almacén de documentos ARIS título 3
Tagged value	Almacén de documentos ARIS enlace 3
Tagged value	Almacén de documentos ARIS título 4
Tagged value	Almacén de documentos ARIS enlace 4

3.3.2.402 Tarea

Tarea Nombre

Tarea Identificador

Tarea Nombre entero

Tarea Descripción/Definición

Tarea Comentario/Ejemplo

Tarea Indicador de tratamiento

Tarea Autor

Tarea Origen

Tarea Denominación abreviada

Tarea Título 1

Tarea Enlace 1

Tarea Parámetro 1

Tarea Título 2

Tarea Enlace 2

Tarea Parámetro 2

Tarea Título 3

Tarea Enlace 3

Tarea Parámetro 3

Tarea Título 4

Tarea Enlace 4

Tarea Parámetro 4

Tarea Nombre del sistema ext. (alias)

Tarea Atributo de regla

Tarea Existencia



Tarea Número de jerarquía
Tarea Inicio
Tarea Duración
Tarea Responsable
Tarea Título 1 LNC
Tarea Module code
Tarea Desactivado
Tarea Último control semántico
Tarea Documentación
Tarea Fin
Tarea ID externa
Tarea ID SAP
Tarea Estado actual
Tarea Tiempo de tratamiento
Tarea Tiempo de tratamiento mínimo
Tarea Tiempo de tratamiento máximo
Tarea Promedio del tiempo de tratamiento
Tarea Promedio del tiempo total
Tarea Duración estimada
Tarea Fecha inicial
Tarea Fecha de finalización
Tarea A ejecutar hasta
Tarea Tipo de agregación
Tarea Default (Import)
Tarea Primera fecha inicial
Tarea Última fecha inicial
Tarea Primera fecha final
Tarea Última fecha final
Tarea Fecha fija
Tarea Restricción de la planificación
Tarea Costes de operación fijos planificados
Tarea Prioridad
Tarea Duración de la operación
Tarea Trabajo de operación
Tarea Número 1
Tarea Número 2



Tarea Número 3
Tarea Texto 1
Tarea Texto 2
Tarea Texto 3
Tarea Tipo de compresión
Tarea Editar el sucesor inmediatamente
Tarea Estado
Tarea Plazo de reclamación
Tarea Plazo de bloqueo
Tarea Sólo datos directos están visibles
Tarea Primer inicio después de la instanciación
Tarea Inicio deseado después de la instanciación
Tarea Último inicio después de la inicialización
Tarea Primero fin después de la instanciación
Tarea Fin deseado después de la instanciación
Tarea Último fin después de la instanciación
Tarea Mínimo del tiempo total
Tarea Tiempo total deseado
Tarea Máximo del tiempo total
Tarea Máximo del tiempo de espera inicial
Tarea Mínimo del tiempo de tratamiento
Tarea Tiempo de tratamiento deseado
Tarea Máximo del tiempo de tratamiento
Tarea Primer tiempo de inicio
Tarea Tiempo de inicio deseado
Tarea Último tiempo de inicio
Tarea Primer tiempo de finalización
Tarea Tiempo de finalización deseado
Tarea Último tiempo de finalización
Tarea Sinónimos
Tarea Interno a la empresa
Tarea Externo al sistema
Tarea Interno a la empresa
Tarea Externo a la empresa
Tarea Trigger
Tarea Condición



Tarea Modo de origen
 Tarea Frecuencia, diariamente
 Tarea Frecuencia, semanalmente
 Tarea Frecuencia, mensualmente
 Tarea Frecuencia, anualmente
 Tarea Versión
 Tarea Workflow
 Tarea Canal de comunicación
 Tarea Lista de parámetros
 Tarea Palabra clave
 Tarea Indicador de hito
 Tarea Probabilidad
 Tarea Central control code
 Tarea Local control code
 Tarea Costes totales medios
 Tarea Estado de medida
 Tarea Estado de planificación
 Tarea Comentario del plan
 Tarea Título de documento 1
 Tarea Enlace de documento 1
 Tarea Título de documento 2
 Tarea Enlace de documento 2
 Tarea Título de documento 3
 Tarea Enlace de documento 3

Tarea	Título de documento 4
Tarea	Enlace de documento 4
Tarea	Fin de semana libre
Tarea	Artefacto
Tarea	Relevante para la exportación
Tarea	Objetivo de la auditoría
Tarea	Iniciador de la auditoría
Tarea	Comienzo de los preparativos para la auditoría
Tarea	Inicio del período de control



Tarea	Título de documento 4
Tarea	Fin del período de control
Tarea	Utilidad para la empresa
Tarea	Impacto en la arquitectura
Tarea	Utilidad estratégica
Tarea	Almacén de documentos ARIS título 1
Tarea	Almacén de documentos ARIS enlace 1
Tarea	Almacén de documentos ARIS título 2
Tarea	Almacén de documentos ARIS enlace 2
Tarea	Almacén de documentos ARIS título 3
Tarea	Almacén de documentos ARIS enlace 3
Tarea	Almacén de documentos ARIS título 4
Tarea	Almacén de documentos ARIS enlace 4

3.3.2.403 Terminal de entrada de acción UML2

Terminal de entrada de acción UML2	Nombre
Terminal de entrada de acción UML2	Tipo de control
Terminal de entrada de acción UML2	Regulador
Terminal de entrada de acción UML2	Hoja
Terminal de entrada de acción UML2	Ordenado
Terminal de entrada de acción UML2	Ordenamiento
Terminal de entrada de acción UML2	Descripción/Definición
Terminal de entrada de acción UML2	Único
Terminal de entrada de acción UML2	Identificador
Terminal de entrada de acción UML2	Visibilidad
Terminal de entrada de acción UML2	ID de XMI

3.3.2.404 Terminal de entrada UML2

Terminal de entrada UML2	Nombre
--------------------------	--------



Terminal de entrada UML2	Nombre
Terminal de entrada UML2	Tipo de control
Terminal de entrada UML2	Regulador
Terminal de entrada UML2	Hoja
Terminal de entrada UML2	Ordenado
Terminal de entrada UML2	Ordenamiento
Terminal de entrada UML2	Descripción/Definición
Terminal de entrada UML2	Único
Terminal de entrada UML2	Identificador
Terminal de entrada UML2	Visibilidad
Terminal de entrada UML2	ID de XMI

3.3.2.405 Terminal de salida UML2

Terminal de salida UML2	Nombre
Terminal de salida UML2	Tipo de control
Terminal de salida UML2	Regulador
Terminal de salida UML2	Hoja
Terminal de salida UML2	Ordenado
Terminal de salida UML2	Ordenamiento
Terminal de salida UML2	Descripción/Definición
Terminal de salida UML2	Único
Terminal de salida UML2	Identificador
Terminal de salida UML2	Visibilidad
Terminal de salida UML2	ID de XMI

3.3.2.406 Terminal de valor UML2

Terminal de valor UML2	Nombre
Terminal de valor UML2	Tipo de control
Terminal de valor UML2	Regulador



Terminal de valor UML2	Nombre
Terminal de valor UML2	Hoja
Terminal de valor UML2	Ordenado
Terminal de valor UML2	Ordenamiento
Terminal de valor UML2	Descripción/Definición
Terminal de valor UML2	Único
Terminal de valor UML2	Identificador
Terminal de valor UML2	Visibilidad
Terminal de valor UML2	ID de XMI

3.3.2.407 Texto

Texto Nombre

Texto Identificador

Texto Nombre entero

Texto Descripción/Definición

Texto Comentario/Ejemplo

Texto Indicador de tratamiento

Texto Autor

Texto Origen

Texto Denominación abreviada

Texto Título 1

Texto Enlace 1

Texto Parámetro 1

Texto Título 2

Texto Enlace 2

Texto Parámetro 2

Texto Título 3

Texto Enlace 3

Texto Parámetro 3

Texto Título 4

Texto Enlace 4

Texto Parámetro 4

Texto Nombre del sistema ext. (alias)



Texto Atributo de regla
 Texto Existencia
 Texto Número de jerarquía
 Texto Inicio
 Texto Duración
 Texto Responsable
 Texto Título 1 LNC
 Texto Module code
 Texto Desactivado
 Texto Último control semántico

Texto	Documentación
Texto	Fin
Texto	ID externa
Texto	ID SAP
Texto	Hipervínculo
Texto	Título de documento 1
Texto	Enlace de documento 1
Texto	Título de documento 2
Texto	Enlace de documento 2
Texto	Título de documento 3
Texto	Enlace de documento 3
Texto	Título de documento 4
Texto	Enlace de documento 4
Texto	Almacén de documentos ARIS título 1
Texto	Almacén de documentos ARIS enlace 1
Texto	Almacén de documentos ARIS título 2
Texto	Almacén de documentos ARIS enlace 2
Texto	Almacén de documentos ARIS título 3
Texto	Almacén de documentos ARIS enlace 3
Texto	Almacén de documentos ARIS título 4
Texto	Almacén de documentos ARIS enlace 4



3.3.2.408 Tipo de atributo

Tipo de atributo	Nombre
Tipo de atributo	Identificador
Tipo de atributo	Nombre entero
Tipo de atributo	Descripción/Definición
Tipo de atributo	Comentario/Ejemplo
Tipo de atributo	Indicador de tratamiento
Tipo de atributo	Autor
Tipo de atributo	Origen
Tipo de atributo	Denominación abreviada
Tipo de atributo	Título 1
Tipo de atributo	Enlace 1
Tipo de atributo	Parámetro 1
Tipo de atributo	Título 2
Tipo de atributo	Enlace 2
Tipo de atributo	Parámetro 2
Tipo de atributo	Título 3
Tipo de atributo	Enlace 3
Tipo de atributo	Parámetro 3
Tipo de atributo	Título 4
Tipo de atributo	Enlace 4
Tipo de atributo	Parámetro 4
Tipo de atributo	Nombre del sistema ext. (alias)
Tipo de atributo	Atributo de regla
Tipo de atributo	Existencia
Tipo de atributo	Número de jerarquía
Tipo de atributo	Inicio
Tipo de atributo	Duración
Tipo de atributo	Responsable
Tipo de atributo	Título 1 LNC
Tipo de atributo	Module code
Tipo de atributo	Desactivado
Tipo de atributo	Último control semántico
Tipo de atributo	Documentación
Tipo de atributo	Fin



Tipo de atributo	ID externa
Tipo de atributo	ID SAP
Tipo de atributo	Tipo de datos
Tipo de atributo	Valor prefijado
Tipo de atributo	Valor prefijado del atributo
Tipo de atributo	Título de documento 1
Tipo de atributo	Enlace de documento 1
Tipo de atributo	Título de documento 2
Tipo de atributo	Enlace de documento 2
Tipo de atributo	Título de documento 3
Tipo de atributo	Enlace de documento 3
Tipo de atributo	Título de documento 4
Tipo de atributo	Enlace de documento 4
Tipo de atributo	Almacén de documentos ARIS título 1
Tipo de atributo	Almacén de documentos ARIS enlace 1
Tipo de atributo	Almacén de documentos ARIS título 2
Tipo de atributo	Almacén de documentos ARIS enlace 2
Tipo de atributo	Almacén de documentos ARIS título 3
Tipo de atributo	Almacén de documentos ARIS enlace 3
Tipo de atributo	Almacén de documentos ARIS título 4
Tipo de atributo	Almacén de documentos ARIS enlace 4

3.3.2.409 Tipo de atributo de enumeración

Tipo de atributo de enumeración	Nombre
Tipo de atributo de enumeración	Identificador
Tipo de atributo de enumeración	Nombre entero
Tipo de atributo de enumeración	Descripción/Definición
Tipo de atributo de enumeración	Comentario/Ejemplo
Tipo de atributo de enumeración	Indicador de tratamiento
Tipo de atributo de enumeración	Autor
Tipo de atributo de enumeración	Origen



Tipo de atributo de enumeración	Denominación abreviada
Tipo de atributo de enumeración	Título 1
Tipo de atributo de enumeración	Enlace 1
Tipo de atributo de enumeración	Parámetro 1
Tipo de atributo de enumeración	Título 2
Tipo de atributo de enumeración	Enlace 2
Tipo de atributo de enumeración	Parámetro 2
Tipo de atributo de enumeración	Título 3
Tipo de atributo de enumeración	Enlace 3
Tipo de atributo de enumeración	Parámetro 3
Tipo de atributo de enumeración	Título 4
Tipo de atributo de enumeración	Enlace 4
Tipo de atributo de enumeración	Parámetro 4
Tipo de atributo de enumeración	Nombre del sistema ext. (alias)
Tipo de atributo de enumeración	Atributo de regla
Tipo de atributo de enumeración	Existencia
Tipo de atributo de enumeración	Número de jerarquía
Tipo de atributo de enumeración	Inicio
Tipo de atributo de enumeración	Duración
Tipo de atributo de enumeración	Responsable
Tipo de atributo de enumeración	Título 1 LNC
Tipo de atributo de enumeración	Module code
Tipo de atributo de enumeración	Desactivado
Tipo de atributo de enumeración	Último control semántico
Tipo de atributo de enumeración	Documentación
Tipo de atributo de enumeración	Fin

Tipo de atributo de enumeración	ID externa
Tipo de atributo de enumeración	ID SAP
Tipo de atributo de enumeración	Notación
Tipo de atributo de enumeración	Valor prefijado
Tipo de atributo de enumeración	Valor prefijado del atributo
Tipo de atributo de enumeración	Título de documento 1
Tipo de atributo de enumeración	Enlace de documento 1
Tipo de atributo de enumeración	Título de documento 2



Tipo de atributo de enumeración	ID externa
Tipo de atributo de enumeración	Enlace de documento 2
Tipo de atributo de enumeración	Título de documento 3
Tipo de atributo de enumeración	Enlace de documento 3
Tipo de atributo de enumeración	Título de documento 4
Tipo de atributo de enumeración	Enlace de documento 4
Tipo de atributo de enumeración	Almacén de documentos ARIS título 1
Tipo de atributo de enumeración	Almacén de documentos ARIS enlace 1
Tipo de atributo de enumeración	Almacén de documentos ARIS título 2
Tipo de atributo de enumeración	Almacén de documentos ARIS enlace 2
Tipo de atributo de enumeración	Almacén de documentos ARIS título 3
Tipo de atributo de enumeración	Almacén de documentos ARIS enlace 3
Tipo de atributo de enumeración	Almacén de documentos ARIS título 4
Tipo de atributo de enumeración	Almacén de documentos ARIS enlace 4

3.3.2.410 Tipo de componente de hardware

Tipo de componente de hardware	Nombre
Tipo de componente de hardware	Identificador
Tipo de componente de hardware	Nombre entero
Tipo de componente de hardware	Descripción/Definición
Tipo de componente de hardware	Comentario/Ejemplo
Tipo de componente de hardware	Indicador de tratamiento
Tipo de componente de hardware	Autor
Tipo de componente de hardware	Origen
Tipo de componente de hardware	Denominación abreviada
Tipo de componente de hardware	Título 1
Tipo de componente de hardware	Enlace 1
Tipo de componente de hardware	Parámetro 1
Tipo de componente de hardware	Título 2
Tipo de componente de hardware	Enlace 2
Tipo de componente de hardware	Parámetro 2
Tipo de componente de hardware	Título 3



Tipo de componente de hardware	Enlace 3
Tipo de componente de hardware	Parámetro 3
Tipo de componente de hardware	Título 4
Tipo de componente de hardware	Enlace 4
Tipo de componente de hardware	Parámetro 4
Tipo de componente de hardware	Nombre del sistema ext. (alias)
Tipo de componente de hardware	Atributo de regla
Tipo de componente de hardware	Existencia
Tipo de componente de hardware	Número de jerarquía
Tipo de componente de hardware	Inicio
Tipo de componente de hardware	Duración
Tipo de componente de hardware	Responsable
Tipo de componente de hardware	Título 1 LNC
Tipo de componente de hardware	Module code
Tipo de componente de hardware	Desactivado
Tipo de componente de hardware	Último control semántico
Tipo de componente de hardware	Documentación
Tipo de componente de hardware	Fin
Tipo de componente de hardware	ID externa
Tipo de componente de hardware	ID SAP
Tipo de componente de hardware	Modelo
Tipo de componente de hardware	Fabricante
Tipo de componente de hardware	Tasa de utilización
Tipo de componente de hardware	Costes por unidad
Tipo de componente de hardware	Texto
Tipo de componente de hardware	Default (Import)
Tipo de componente de hardware	IsRoot
Tipo de componente de hardware	IsLeaf
Tipo de componente de hardware	IsAbstract
Tipo de componente de hardware	Stereotype
Tipo de componente de hardware	IsPersistent
Tipo de componente de hardware	Estado de la estandarización
Tipo de componente de hardware	Garantía
Tipo de componente de hardware	Evaluación (principio)
Tipo de componente de hardware	Evaluación (fin)
Tipo de componente de hardware	Solicitud (principio)



Tipo de componente de hardware	Solicitud (fin)
Tipo de componente de hardware	Fase de introducción (principio)
Tipo de componente de hardware	Fase de introducción (fin)
Tipo de componente de hardware	Estándar (principio)
Tipo de componente de hardware	Estándar (fin)
Tipo de componente de hardware	Fase de retirada (principio)

Tipo de componente de hardware	Fase de retirada (fin)
Tipo de componente de hardware	Elemento de arquitectura
Tipo de componente de hardware	Título de documento 1
Tipo de componente de hardware	Enlace de documento 1
Tipo de componente de hardware	Título de documento 2
Tipo de componente de hardware	Enlace de documento 2
Tipo de componente de hardware	Título de documento 3
Tipo de componente de hardware	Enlace de documento 3
Tipo de componente de hardware	Título de documento 4
Tipo de componente de hardware	Enlace de documento 4
Tipo de componente de hardware	Derived
Tipo de componente de hardware	Costes del centro informático
Tipo de componente de hardware	Almacén de documentos ARIS título 1
Tipo de componente de hardware	Almacén de documentos ARIS enlace 1
Tipo de componente de hardware	Almacén de documentos ARIS título 2
Tipo de componente de hardware	Almacén de documentos ARIS enlace 2
Tipo de componente de hardware	Almacén de documentos ARIS título 3
Tipo de componente de hardware	Almacén de documentos ARIS enlace 3
Tipo de componente de hardware	Almacén de documentos ARIS título 4
Tipo de componente de hardware	Almacén de documentos ARIS enlace 4

3.3.2.411 Tipo de conexión de red

Tipo de conexión de red	Nombre
Tipo de conexión de red	Identificador
Tipo de conexión de red	Nombre entero



Tipo de conexión de red	Descripción/Definición
Tipo de conexión de red	Comentario/Ejemplo
Tipo de conexión de red	Indicador de tratamiento
Tipo de conexión de red	Autor
Tipo de conexión de red	Origen
Tipo de conexión de red	Denominación abreviada
Tipo de conexión de red	Título 1
Tipo de conexión de red	Enlace 1
Tipo de conexión de red	Parámetro 1
Tipo de conexión de red	Título 2
Tipo de conexión de red	Enlace 2
Tipo de conexión de red	Parámetro 2
Tipo de conexión de red	Título 3
Tipo de conexión de red	Enlace 3
Tipo de conexión de red	Parámetro 3
Tipo de conexión de red	Título 4
Tipo de conexión de red	Enlace 4
Tipo de conexión de red	Parámetro 4
Tipo de conexión de red	Nombre del sistema ext. (alias)
Tipo de conexión de red	Atributo de regla
Tipo de conexión de red	Existencia
Tipo de conexión de red	Número de jerarquía
Tipo de conexión de red	Inicio
Tipo de conexión de red	Duración
Tipo de conexión de red	Responsable
Tipo de conexión de red	Título 1 LNC
Tipo de conexión de red	Module code
Tipo de conexión de red	Desactivado
Tipo de conexión de red	Último control semántico
Tipo de conexión de red	Documentación
Tipo de conexión de red	Fin
Tipo de conexión de red	ID externa
Tipo de conexión de red	ID SAP
Tipo de conexión de red	Velocidad de transmisión
Tipo de conexión de red	Número de canales
Tipo de conexión de red	Título de documento 1



Tipo de conexión de red	Enlace de documento 1
Tipo de conexión de red	Título de documento 2
Tipo de conexión de red	Enlace de documento 2
Tipo de conexión de red	Título de documento 3
Tipo de conexión de red	Enlace de documento 3
Tipo de conexión de red	Título de documento 4
Tipo de conexión de red	Enlace de documento 4

Tipo de conexión de red	Estado de la estandarización
Tipo de conexión de red	Garantía
Tipo de conexión de red	Evaluación (principio)
Tipo de conexión de red	Evaluación (fin)
Tipo de conexión de red	Solicitud (principio)
Tipo de conexión de red	Solicitud (fin)
Tipo de conexión de red	Fase de introducción (principio)
Tipo de conexión de red	Fase de introducción (fin)
Tipo de conexión de red	Estándar (principio)
Tipo de conexión de red	Estándar (fin)
Tipo de conexión de red	Fase de retirada (principio)
Tipo de conexión de red	Fase de retirada (fin)
Tipo de conexión de red	Elemento de arquitectura
Tipo de conexión de red	Almacén de documentos ARIS título 1
Tipo de conexión de red	Almacén de documentos ARIS enlace 1
Tipo de conexión de red	Almacén de documentos ARIS título 2
Tipo de conexión de red	Almacén de documentos ARIS enlace 2
Tipo de conexión de red	Almacén de documentos ARIS título 3
Tipo de conexión de red	Almacén de documentos ARIS enlace 3
Tipo de conexión de red	Almacén de documentos ARIS título 4
Tipo de conexión de red	Almacén de documentos ARIS enlace 4



3.3.2.412 Tipo de datos UML2

Tipo de datos UML2	Nombre
Tipo de datos UML2	Abstracto
Tipo de datos UML2	Hoja
Tipo de datos UML2	Especificación final
Tipo de datos UML2	Descripción/Definición
Tipo de datos UML2	Identificador
Tipo de datos UML2	Visibilidad
Tipo de datos UML2	ID de XMI

3.3.2.413 Tipo de elemento

Tipo de elemento	Nombre
Tipo de elemento	Identificador
Tipo de elemento	Nombre entero
Tipo de elemento	Descripción/Definición
Tipo de elemento	Comentario/Ejemplo
Tipo de elemento	Indicador de tratamiento
Tipo de elemento	Autor
Tipo de elemento	Origen
Tipo de elemento	Denominación abreviada
Tipo de elemento	Título 1
Tipo de elemento	Enlace 1
Tipo de elemento	Parámetro 1
Tipo de elemento	Título 2
Tipo de elemento	Enlace 2
Tipo de elemento	Parámetro 2
Tipo de elemento	Título 3
Tipo de elemento	Enlace 3
Tipo de elemento	Parámetro 3
Tipo de elemento	Título 4
Tipo de elemento	Enlace 4
Tipo de elemento	Parámetro 4
Tipo de elemento	Nombre del sistema ext. (alias)



Tipo de elemento	Atributo de regla
Tipo de elemento	Existencia
Tipo de elemento	Número de jerarquía
Tipo de elemento	Inicio
Tipo de elemento	Duración
Tipo de elemento	Responsable
Tipo de elemento	Título 1 LNC
Tipo de elemento	Module code
Tipo de elemento	Desactivado
Tipo de elemento	Último control semántico

Tipo de elemento	Documentación
Tipo de elemento	Fin
Tipo de elemento	ID externa
Tipo de elemento	ID SAP
Tipo de elemento	Título de documento 1
Tipo de elemento	Enlace de documento 1
Tipo de elemento	Título de documento 2
Tipo de elemento	Enlace de documento 2
Tipo de elemento	Título de documento 3
Tipo de elemento	Enlace de documento 3
Tipo de elemento	Título de documento 4
Tipo de elemento	Enlace de documento 4
Tipo de elemento	Almacén de documentos ARIS título 1
Tipo de elemento	Almacén de documentos ARIS enlace 1
Tipo de elemento	Almacén de documentos ARIS título 2
Tipo de elemento	Almacén de documentos ARIS enlace 2
Tipo de elemento	Almacén de documentos ARIS título 3
Tipo de elemento	Almacén de documentos ARIS enlace 3
Tipo de elemento	Almacén de documentos ARIS título 4
Tipo de elemento	Almacén de documentos ARIS enlace 4



3.3.2.414 Tipo de empaquetamiento

Tipo de empaquetamiento	Nombre
Tipo de empaquetamiento	Identificador
Tipo de empaquetamiento	Nombre entero
Tipo de empaquetamiento	Descripción/Definición
Tipo de empaquetamiento	Comentario/Ejemplo
Tipo de empaquetamiento	Indicador de tratamiento
Tipo de empaquetamiento	Autor
Tipo de empaquetamiento	Origen
Tipo de empaquetamiento	Denominación abreviada
Tipo de empaquetamiento	Título 1
Tipo de empaquetamiento	Enlace 1
Tipo de empaquetamiento	Parámetro 1
Tipo de empaquetamiento	Título 2
Tipo de empaquetamiento	Enlace 2
Tipo de empaquetamiento	Parámetro 2
Tipo de empaquetamiento	Título 3
Tipo de empaquetamiento	Enlace 3
Tipo de empaquetamiento	Parámetro 3
Tipo de empaquetamiento	Título 4
Tipo de empaquetamiento	Enlace 4
Tipo de empaquetamiento	Parámetro 4
Tipo de empaquetamiento	Nombre del sistema ext. (alias)
Tipo de empaquetamiento	Atributo de regla
Tipo de empaquetamiento	Existencia
Tipo de empaquetamiento	Número de jerarquía
Tipo de empaquetamiento	Inicio
Tipo de empaquetamiento	Duración
Tipo de empaquetamiento	Responsable
Tipo de empaquetamiento	Título 1 LNC
Tipo de empaquetamiento	Module code
Tipo de empaquetamiento	Desactivado
Tipo de empaquetamiento	Último control semántico
Tipo de empaquetamiento	Documentación
Tipo de empaquetamiento	Fin



Tipo de empaquetamiento	ID externa
Tipo de empaquetamiento	ID SAP
Tipo de empaquetamiento	Default (Import)
Tipo de empaquetamiento	Número de medio de embalaje
Tipo de empaquetamiento	Instrucción/Regla de embalaje
Tipo de empaquetamiento	Instrucción/Regla de transporte

Tipo de empaquetamiento	Modo de embalaje
Tipo de empaquetamiento	Valor
Tipo de empaquetamiento	Unidad de cabida
Tipo de empaquetamiento	Unidad de medida de los costes
Tipo de empaquetamiento	Costes
Tipo de empaquetamiento	Título de documento 1
Tipo de empaquetamiento	Enlace de documento 1
Tipo de empaquetamiento	Título de documento 2
Tipo de empaquetamiento	Enlace de documento 2
Tipo de empaquetamiento	Título de documento 3
Tipo de empaquetamiento	Enlace de documento 3
Tipo de empaquetamiento	Título de documento 4
Tipo de empaquetamiento	Enlace de documento 4
Tipo de empaquetamiento	Almacén de documentos ARIS título 1
Tipo de empaquetamiento	Almacén de documentos ARIS enlace 1
Tipo de empaquetamiento	Almacén de documentos ARIS título 2
Tipo de empaquetamiento	Almacén de documentos ARIS enlace 2
Tipo de empaquetamiento	Almacén de documentos ARIS título 3
Tipo de empaquetamiento	Almacén de documentos ARIS enlace 3
Tipo de empaquetamiento	Almacén de documentos ARIS título 4
Tipo de empaquetamiento	Almacén de documentos ARIS enlace 4

3.3.2.415 Tipo de entidad

Tipo de entidad	Nombre
Tipo de entidad	Identificador



Tipo de entidad	Nombre entero
Tipo de entidad	Descripción/Definición
Tipo de entidad	Comentario/Ejemplo
Tipo de entidad	Indicador de tratamiento
Tipo de entidad	Autor
Tipo de entidad	Origen
Tipo de entidad	Denominación abreviada
Tipo de entidad	Título 1
Tipo de entidad	Enlace 1
Tipo de entidad	Parámetro 1
Tipo de entidad	Título 2
Tipo de entidad	Enlace 2
Tipo de entidad	Parámetro 2
Tipo de entidad	Título 3
Tipo de entidad	Enlace 3
Tipo de entidad	Parámetro 3
Tipo de entidad	Título 4
Tipo de entidad	Enlace 4
Tipo de entidad	Parámetro 4
Tipo de entidad	Nombre del sistema ext. (alias)
Tipo de entidad	Atributo de regla
Tipo de entidad	Existencia
Tipo de entidad	Número de jerarquía
Tipo de entidad	Inicio
Tipo de entidad	Duración
Tipo de entidad	Responsable
Tipo de entidad	Título 1 LNC
Tipo de entidad	Module code
Tipo de entidad	Desactivado
Tipo de entidad	Último control semántico
Tipo de entidad	Documentación
Tipo de entidad	Fin
Tipo de entidad	Sinónimos
Tipo de entidad	Aplicación
Tipo de entidad	Condiciones de integridad
Tipo de entidad	Transmisión en línea



Tipo de entidad	Transmisión por lotes
Tipo de entidad	Transmisión manual
Tipo de entidad	Tipo de almacenamiento
Tipo de entidad	Rendimiento/Acceso medio
Tipo de entidad	Nº de ocurrencias máx.
Tipo de entidad	Nº de ocurrencias mín.
Tipo de entidad	Nº de ocurrencias med.
Tipo de entidad	Nº de ocurrencias - tendencia
Tipo de entidad	Versión
Tipo de entidad	Nombre SQL
Tipo de entidad	ID externa
Tipo de entidad	Clase de desarrollo SAP
Tipo de entidad	Texto
Tipo de entidad	Default (Import)
Tipo de entidad	Tipo de datos
Tipo de entidad	ID de acceso al objeto
Tipo de entidad	Plantilla
Tipo de entidad	Nombre predeterminado
Tipo de entidad	WPDL ext. Lista de atributos
Tipo de entidad	Nombre interno
Tipo de entidad	Requisitos a la documentación
Tipo de entidad	Desarrollo de la documentación
Tipo de entidad	Oculto
Tipo de entidad	Transitorio
Tipo de entidad	Nom. técnico
Tipo de entidad	Descripción breve
Tipo de entidad	Versión
Tipo de entidad	Status objeto
Tipo de entidad	Responsable
Tipo de entidad	Sistema fuente
Tipo de entidad	Tipo
Tipo de entidad	Tipo de datos (ratio)
Tipo de entidad	Moneda fija
Tipo de entidad	Unidad medida fija
Tipo de entidad	Unidad/Moneda
Tipo de entidad	Agregación



Tipo de entidad	Agregación excepción
Tipo de entidad	Diagr. de referencia agreg.
Tipo de entidad	Valor acumulado
Tipo de entidad	Valor con modificación de valor
Tipo de entidad	Modificación valor
Tipo de entidad	Valor con alta y baja
Tipo de entidad	Entrada
Tipo de entidad	Baja
Tipo de entidad	Posiciones decimales
Tipo de entidad	Representación (escalado)
Tipo de entidad	Descripción BEx
Tipo de entidad	Ratio con máxima exactitud
Tipo de entidad	Sólo atributo
Tipo de entidad	Content release
Tipo de entidad	Elem. datos
Tipo de entidad	Tp. datos
Tipo de entidad	Longitud
Tipo de entidad	Minúsculas
Tipo de entidad	Rutina convers.
Tipo de entidad	Longitud de salida
Tipo de entidad	Tabla SID
Tipo de entidad	Existe rutina transferencia
Tipo de entidad	Representación
Tipo de entidad	Tipo de texto
Tipo de entidad	Selección
Tipo de entidad	Sel. val. filtro definición query
Tipo de entidad	Sel. val. filtro en ejecución query
Tipo de entidad	Atributo de moneda
Tipo de entidad	Relevante p. autoriz.
Tipo de entidad	Tipo geográfico
Tipo de entidad	Atributo geográfico
Tipo de entidad	Con datos maestros
Tipo de entidad	Con textos
Tipo de entidad	Actualiz. datos mtro. con verif. au
Tipo de entidad	Existe texto breve
Tipo de entidad	Existe texto longitud media



Tipo de entidad	Existe texto explicativo
Tipo de entidad	Text. supeditados clv. idioma
Tipo de entidad	Textos depend. tiempo
Tipo de entidad	Caract. es fuente datos exportación
Tipo de entidad	Con jerarquías
Tipo de entidad	Jerarquías depend. de versión
Tipo de entidad	Jerarquía global dep. tiempo
Tipo de entidad	Intervalos en jerarquía autorizados
Tipo de entidad	Inversión signo +/- para nodo
Tipo de entidad	Rutina de transferencia
Tipo de entidad	Caract. es atributo de documento
Tipo de entidad	Constante
Tipo de entidad	Característica de referencia
Tipo de entidad	ID SAP
Tipo de entidad	Componente SAP
Tipo de entidad	Productos SAP o de asociados
Tipo de entidad	Disponibilidad de producto SAP
Tipo de entidad	Estado de proyecto SAP
Tipo de entidad	Palabras clave
Tipo de entidad	Título de documento 1
Tipo de entidad	Enlace de documento 1
Tipo de entidad	Título de documento 2
Tipo de entidad	Enlace de documento 2
Tipo de entidad	Título de documento 3
Tipo de entidad	Enlace de documento 3
Tipo de entidad	Título de documento 4
Tipo de entidad	Enlace de documento 4
Tipo de entidad	ID de InfoÁrea
Tipo de entidad	ID de valor de dimensión
Tipo de entidad	ID de KPI
Tipo de entidad	Tipo de KPI
Tipo de entidad	Evaluación positiva
Tipo de entidad	Parámetro
Tipo de entidad	Es KPI de proceso
Tipo de entidad	ID de excepción
Tipo de entidad	Sensibilidad



Tipo de entidad	Es propiedad de eliminación
Tipo de entidad	Es visible
Tipo de entidad	Símbolo
Tipo de entidad	Símbolo
Tipo de entidad	Símbolo definido por el usuario
Tipo de entidad	Posición X
Tipo de entidad	Posición Y
Tipo de entidad	Tamaño
Tipo de entidad	Orden de visualización
Tipo de entidad	Exportación PPM
Tipo de entidad	Tener en cuenta actualizaciones para exportación PPM
Tipo de entidad	Artefacto
Tipo de entidad	Accuracy description text (information requirement)
Tipo de entidad	Frequency text
Tipo de entidad	Classification identifier (caveated security)
Tipo de entidad	Security classification code
Tipo de entidad	System association type code
Tipo de entidad	Tipo de formato
Tipo de entidad	Tipo de medio
Tipo de entidad	Estándar de datos
Tipo de entidad	Unidad de medida
Tipo de entidad	Evento desencadenador
Tipo de entidad	Nivel de interoperabilidad
Tipo de entidad	Tamaño
Tipo de entidad	AI - Indicador de aspectos invertidos en la disponibilidad
Tipo de entidad	AI - Indicador de tipo de control de acceso
Tipo de entidad	AI - Indicador de tipo de confidencialidad
Tipo de entidad	AI - Indicador de tipo de control de difusión
Tipo de entidad	AI - Indicador de criticidad de la información
Tipo de entidad	AI - Indicador de no repudio en destino
Tipo de entidad	AI - Indicador de no repudio en origen
Tipo de entidad	AI - Indicador de tipo de integridad
Tipo de entidad	AI - Indicador de tipo de responsabilidad
Tipo de entidad	Indicador de duración de la protección



Tipo de entidad	AI - Indicador de no repudio en origen
Tipo de entidad	Duración de la protección
Tipo de entidad	Suspensión de la protección (fecha)
Tipo de entidad	Indicador de aptitud de lanzamiento
Tipo de entidad	Rendimiento
Tipo de entidad	Idioma
Tipo de entidad	Periodicity
Tipo de entidad	Timeliness code (information requirement)
Tipo de entidad	Almacén de documentos ARIS título 1
Tipo de entidad	Almacén de documentos ARIS enlace 1
Tipo de entidad	Almacén de documentos ARIS título 2
Tipo de entidad	Almacén de documentos ARIS enlace 2
Tipo de entidad	Almacén de documentos ARIS título 3
Tipo de entidad	Almacén de documentos ARIS enlace 3
Tipo de entidad	Almacén de documentos ARIS título 4
Tipo de entidad	Almacén de documentos ARIS enlace 4

3.3.2.416 Tipo de equipo de almacén

Tipo de equipo de almacén	Nombre
Tipo de equipo de almacén	Identificador
Tipo de equipo de almacén	Nombre entero
Tipo de equipo de almacén	Descripción/Definición
Tipo de equipo de almacén	Comentario/Ejemplo
Tipo de equipo de almacén	Indicador de tratamiento
Tipo de equipo de almacén	Autor
Tipo de equipo de almacén	Origen
Tipo de equipo de almacén	Denominación abreviada
Tipo de equipo de almacén	Título 1
Tipo de equipo de almacén	Enlace 1
Tipo de equipo de almacén	Parámetro 1
Tipo de equipo de almacén	Título 2
Tipo de equipo de almacén	Enlace 2



Tipo de equipo de almacén	Parámetro 2
Tipo de equipo de almacén	Título 3
Tipo de equipo de almacén	Enlace 3
Tipo de equipo de almacén	Parámetro 3
Tipo de equipo de almacén	Título 4
Tipo de equipo de almacén	Enlace 4
Tipo de equipo de almacén	Parámetro 4
Tipo de equipo de almacén	Nombre del sistema ext. (alias)
Tipo de equipo de almacén	Atributo de regla
Tipo de equipo de almacén	Existencia
Tipo de equipo de almacén	Número de jerarquía
Tipo de equipo de almacén	Inicio
Tipo de equipo de almacén	Duración
Tipo de equipo de almacén	Responsable
Tipo de equipo de almacén	Título 1 LNC
Tipo de equipo de almacén	Module code
Tipo de equipo de almacén	Desactivado
Tipo de equipo de almacén	Último control semántico
Tipo de equipo de almacén	Documentación
Tipo de equipo de almacén	Fin
Tipo de equipo de almacén	ID externa
Tipo de equipo de almacén	ID SAP
Tipo de equipo de almacén	Default (Import)
Tipo de equipo de almacén	Número del equipo de almacén
Tipo de equipo de almacén	Valor
Tipo de equipo de almacén	Unidad de medida
Tipo de equipo de almacén	Frecuencia por unidad de tiempo
Tipo de equipo de almacén	Período de tiempo
Tipo de equipo de almacén	Cantidad producida
Tipo de equipo de almacén	Unidad de medida de la cantidad producida
Tipo de equipo de almacén	Período de tiempo
Tipo de equipo de almacén	Frecuencia por período de tiempo

Tipo de equipo de almacén	Período de tiempo
Tipo de equipo de almacén	Modelo
Tipo de equipo de almacén	Fabricante



Tipo de equipo de almacén	Período de tiempo
Tipo de equipo de almacén	Título de documento 1
Tipo de equipo de almacén	Enlace de documento 1
Tipo de equipo de almacén	Título de documento 2
Tipo de equipo de almacén	Enlace de documento 2
Tipo de equipo de almacén	Título de documento 3
Tipo de equipo de almacén	Enlace de documento 3
Tipo de equipo de almacén	Título de documento 4
Tipo de equipo de almacén	Enlace de documento 4
Tipo de equipo de almacén	Almacén de documentos ARIS título 1
Tipo de equipo de almacén	Almacén de documentos ARIS enlace 1
Tipo de equipo de almacén	Almacén de documentos ARIS título 2
Tipo de equipo de almacén	Almacén de documentos ARIS enlace 2
Tipo de equipo de almacén	Almacén de documentos ARIS título 3
Tipo de equipo de almacén	Almacén de documentos ARIS enlace 3
Tipo de equipo de almacén	Almacén de documentos ARIS título 4
Tipo de equipo de almacén	Almacén de documentos ARIS enlace 4

3.3.2.417 Tipo de función informática

Tipo de función informática	Nombre
Tipo de función informática	Identificador
Tipo de función informática	Nombre entero
Tipo de función informática	Descripción/Definición
Tipo de función informática	Comentario/Ejemplo
Tipo de función informática	Indicador de tratamiento
Tipo de función informática	Autor
Tipo de función informática	Origen
Tipo de función informática	Denominación abreviada
Tipo de función informática	Título 1
Tipo de función informática	Enlace 1
Tipo de función informática	Parámetro 1



Tipo de función informática	Título 2
Tipo de función informática	Enlace 2
Tipo de función informática	Parámetro 2
Tipo de función informática	Título 3
Tipo de función informática	Enlace 3
Tipo de función informática	Parámetro 3
Tipo de función informática	Título 4
Tipo de función informática	Enlace 4
Tipo de función informática	Parámetro 4
Tipo de función informática	Nombre del sistema ext. (alias)
Tipo de función informática	Atributo de regla
Tipo de función informática	Existencia
Tipo de función informática	Número de jerarquía
Tipo de función informática	Inicio
Tipo de función informática	Duración
Tipo de función informática	Responsable
Tipo de función informática	Título 1 LNC
Tipo de función informática	Module code
Tipo de función informática	Desactivado
Tipo de función informática	Último control semántico
Tipo de función informática	Documentación
Tipo de función informática	Fin
Tipo de función informática	ID externa
Tipo de función informática	ID SAP
Tipo de función informática	Fabricante
Tipo de función informática	Número de versión
Tipo de función informática	Externo
Tipo de función informática	Interno
Tipo de función informática	Previsto desde
Tipo de función informática	Previsto hasta
Tipo de función informática	Realizado desde
Tipo de función informática	Realizado hasta
Tipo de función informática	En utilización desde
Tipo de función informática	Cargas de desarrollo
Tipo de función informática	Cargas (estimadas) de desarrollo
Tipo de función informática	Costes de desarrollo



Tipo de función informática	Costes (estimados) de desarrollo
Tipo de función informática	Costes del centro informático
Tipo de función informática	Costes por unidad
Tipo de función informática	Frecuencia de ejecución
Tipo de función informática	Calidad de la asistencia técnica
Tipo de función informática	Nombre interno
Tipo de función informática	Requisitos a la documentación
Tipo de función informática	Desarrollo de la documentación
Tipo de función informática	Acceso directo
Tipo de función informática	En la barra de herramientas
Tipo de función informática	Ruta de icono
Tipo de función informática	Barra de estado
Tipo de función informática	Quick help
Tipo de función informática	Caption
Tipo de función informática	Selección del tipo de objeto
Tipo de función informática	Selección de la instancia del objeto
Tipo de función informática	¿Pantalla requerida?
Tipo de función informática	¿Como botón?
Tipo de función informática	Leer
Tipo de función informática	Crear
Tipo de función informática	Modificar
Tipo de función informática	Borrar
Tipo de función informática	Trigger a activar
Tipo de función informática	Plazo cuando se calcula una fecha fija
Tipo de función informática	Unidad para el cálculo de la fecha
Tipo de función informática	Modo de cálculo cuando se calcula una fecha fija
Tipo de función informática	Reglamentación para el cálculo de fecha variable
Tipo de función informática	Tipo de proceso
Tipo de función informática	Código de transacción
Tipo de función informática	Servidor SAP
Tipo de función informática	Vista personalizada
Tipo de función informática	Transacción personalizada
Tipo de función informática	ID
Tipo de función informática	Debe
Tipo de función informática	Finalizado
Tipo de función informática	Título de documento 1



Tipo de función informática Enlace de documento 1
 Tipo de función informática Título de documento 2
 Tipo de función informática Enlace de documento 2
 Tipo de función informática Título de documento 3

Tipo de función informática	Enlace de documento 3
Tipo de función informática	Título de documento 4
Tipo de función informática	Enlace de documento 4
Tipo de función informática	ID de secuencia de comandos
Tipo de función informática	Tipo de test
Tipo de función informática	Datos de test
Tipo de función informática	Resultado de test esperado
Tipo de función informática	Responsable de test
Tipo de función informática	Número de ronda de test
Tipo de función informática	Prioridad comercial alta/Alto riesgo
Tipo de función informática	Actividad de test
Tipo de función informática	Almacén de documentos ARIS título 1
Tipo de función informática	Almacén de documentos ARIS enlace 1
Tipo de función informática	Almacén de documentos ARIS título 2
Tipo de función informática	Almacén de documentos ARIS enlace 2
Tipo de función informática	Almacén de documentos ARIS título 3
Tipo de función informática	Almacén de documentos ARIS enlace 3
Tipo de función informática	Almacén de documentos ARIS título 4
Tipo de función informática	Almacén de documentos ARIS enlace 4
Tipo de función informática	Task action type
Tipo de función informática	Implementation technology

3.3.2.418 Tipo de generalización

Tipo de generalización Nombre
 Tipo de generalización Identificador
 Tipo de generalización Nombre entero
 Tipo de generalización Descripción/Definición



Tipo de generalización	Comentario/Ejemplo
Tipo de generalización	Indicador de tratamiento
Tipo de generalización	Autor
Tipo de generalización	Origen
Tipo de generalización	Denominación abreviada
Tipo de generalización	Título 1
Tipo de generalización	Enlace 1
Tipo de generalización	Parámetro 1
Tipo de generalización	Título 2
Tipo de generalización	Enlace 2
Tipo de generalización	Parámetro 2
Tipo de generalización	Título 3
Tipo de generalización	Enlace 3
Tipo de generalización	Parámetro 3
Tipo de generalización	Título 4
Tipo de generalización	Enlace 4
Tipo de generalización	Parámetro 4
Tipo de generalización	Nombre del sistema ext. (alias)
Tipo de generalización	Atributo de regla
Tipo de generalización	Existencia
Tipo de generalización	Número de jerarquía
Tipo de generalización	Inicio
Tipo de generalización	Duración
Tipo de generalización	Responsable
Tipo de generalización	Título 1 LNC
Tipo de generalización	Module code
Tipo de generalización	Desactivado
Tipo de generalización	Último control semántico
Tipo de generalización	Documentación
Tipo de generalización	Fin
Tipo de generalización	ID SAP
Tipo de generalización	Grado de descomposición
Tipo de generalización	ID externa
Tipo de generalización	Clase de desarrollo SAP
Tipo de generalización	Texto



Tipo de generalización	ID externa
Tipo de generalización	Default (Import)
Tipo de generalización	Título de documento 1
Tipo de generalización	Enlace de documento 1
Tipo de generalización	Título de documento 2
Tipo de generalización	Enlace de documento 2
Tipo de generalización	Título de documento 3
Tipo de generalización	Enlace de documento 3
Tipo de generalización	Título de documento 4
Tipo de generalización	Enlace de documento 4
Tipo de generalización	Almacén de documentos ARIS título 1
Tipo de generalización	Almacén de documentos ARIS enlace 1
Tipo de generalización	Almacén de documentos ARIS título 2
Tipo de generalización	Almacén de documentos ARIS enlace 2
Tipo de generalización	Almacén de documentos ARIS título 3
Tipo de generalización	Almacén de documentos ARIS enlace 3
Tipo de generalización	Almacén de documentos ARIS título 4
Tipo de generalización	Almacén de documentos ARIS enlace 4

3.3.2.419 Tipo de interfaz de usuario

Tipo de interfaz de usuario	Nombre
Tipo de interfaz de usuario	Identificador
Tipo de interfaz de usuario	Nombre entero
Tipo de interfaz de usuario	Descripción/Definición
Tipo de interfaz de usuario	Comentario/Ejemplo
Tipo de interfaz de usuario	Indicador de tratamiento
Tipo de interfaz de usuario	Autor
Tipo de interfaz de usuario	Origen
Tipo de interfaz de usuario	Denominación abreviada
Tipo de interfaz de usuario	Título 1
Tipo de interfaz de usuario	Enlace 1



Tipo de interfaz de usuario	Parámetro 1
Tipo de interfaz de usuario	Título 2
Tipo de interfaz de usuario	Enlace 2
Tipo de interfaz de usuario	Parámetro 2
Tipo de interfaz de usuario	Título 3
Tipo de interfaz de usuario	Enlace 3
Tipo de interfaz de usuario	Parámetro 3
Tipo de interfaz de usuario	Título 4
Tipo de interfaz de usuario	Enlace 4
Tipo de interfaz de usuario	Parámetro 4
Tipo de interfaz de usuario	Nombre del sistema ext. (alias)
Tipo de interfaz de usuario	Atributo de regla
Tipo de interfaz de usuario	Existencia
Tipo de interfaz de usuario	Número de jerarquía
Tipo de interfaz de usuario	Inicio
Tipo de interfaz de usuario	Duración
Tipo de interfaz de usuario	Responsable
Tipo de interfaz de usuario	Título 1 LNC
Tipo de interfaz de usuario	Module code
Tipo de interfaz de usuario	Desactivado
Tipo de interfaz de usuario	Último control semántico
Tipo de interfaz de usuario	Documentación
Tipo de interfaz de usuario	Fin
Tipo de interfaz de usuario	ID externa
Tipo de interfaz de usuario	ID SAP

Tipo de interfaz de usuario	Número de licencia
Tipo de interfaz de usuario	Fabricante
Tipo de interfaz de usuario	Número de versión
Tipo de interfaz de usuario	Costes por unidad
Tipo de interfaz de usuario	Título de documento 1
Tipo de interfaz de usuario	Enlace de documento 1
Tipo de interfaz de usuario	Título de documento 2
Tipo de interfaz de usuario	Enlace de documento 2
Tipo de interfaz de usuario	Título de documento 3



Tipo de interfaz de usuario	Número de licencia
Tipo de interfaz de usuario	Enlace de documento 3
Tipo de interfaz de usuario	Título de documento 4
Tipo de interfaz de usuario	Enlace de documento 4
Tipo de interfaz de usuario	Almacén de documentos ARIS título 1
Tipo de interfaz de usuario	Almacén de documentos ARIS enlace 1
Tipo de interfaz de usuario	Almacén de documentos ARIS título 2
Tipo de interfaz de usuario	Almacén de documentos ARIS enlace 2
Tipo de interfaz de usuario	Almacén de documentos ARIS título 3
Tipo de interfaz de usuario	Almacén de documentos ARIS enlace 3
Tipo de interfaz de usuario	Almacén de documentos ARIS título 4
Tipo de interfaz de usuario	Almacén de documentos ARIS enlace 4

3.3.2.420 Tipo de material

Tipo de material	Nombre
Tipo de material	Identificador
Tipo de material	Nombre entero
Tipo de material	Descripción/Definición
Tipo de material	Comentario/Ejemplo
Tipo de material	Indicador de tratamiento
Tipo de material	Autor
Tipo de material	Origen
Tipo de material	Denominación abreviada
Tipo de material	Título 1
Tipo de material	Enlace 1
Tipo de material	Parámetro 1
Tipo de material	Título 2
Tipo de material	Enlace 2
Tipo de material	Parámetro 2
Tipo de material	Título 3
Tipo de material	Enlace 3
Tipo de material	Parámetro 3



Tipo de material	Título 4
Tipo de material	Enlace 4
Tipo de material	Parámetro 4
Tipo de material	Nombre del sistema ext. (alias)
Tipo de material	Atributo de regla
Tipo de material	Existencia
Tipo de material	Número de jerarquía
Tipo de material	Inicio
Tipo de material	Duración
Tipo de material	Responsable
Tipo de material	Título 1 LNC
Tipo de material	Module code
Tipo de material	Desactivado
Tipo de material	Último control semántico
Tipo de material	Documentación
Tipo de material	Fin
Tipo de material	ID externa
Tipo de material	ID SAP
Tipo de material	Default (Import)
Tipo de material	Número de material

Tipo de material	Clase de riesgo
Tipo de material	Número de mercancía peligrosa
Tipo de material	Nota de mercancía peligrosa
Tipo de material	Sujeto a gestión en lotes
Tipo de material	Tipo de material
Tipo de material	Título de documento 1
Tipo de material	Enlace de documento 1
Tipo de material	Título de documento 2
Tipo de material	Enlace de documento 2
Tipo de material	Título de documento 3
Tipo de material	Enlace de documento 3
Tipo de material	Título de documento 4
Tipo de material	Enlace de documento 4



Tipo de material	Clase de riesgo
Tipo de material	Almacén de documentos ARIS título 1
Tipo de material	Almacén de documentos ARIS enlace 1
Tipo de material	Almacén de documentos ARIS título 2
Tipo de material	Almacén de documentos ARIS enlace 2
Tipo de material	Almacén de documentos ARIS título 3
Tipo de material	Almacén de documentos ARIS enlace 3
Tipo de material	Almacén de documentos ARIS título 4
Tipo de material	Almacén de documentos ARIS enlace 4

3.3.2.421 Tipo de medio auxiliar técnico

Tipo de medio auxiliar técnico	Nombre
Tipo de medio auxiliar técnico	Identificador
Tipo de medio auxiliar técnico	Nombre entero
Tipo de medio auxiliar técnico	Descripción/Definición
Tipo de medio auxiliar técnico	Comentario/Ejemplo
Tipo de medio auxiliar técnico	Indicador de tratamiento
Tipo de medio auxiliar técnico	Autor
Tipo de medio auxiliar técnico	Origen
Tipo de medio auxiliar técnico	Denominación abreviada
Tipo de medio auxiliar técnico	Título 1
Tipo de medio auxiliar técnico	Enlace 1
Tipo de medio auxiliar técnico	Parámetro 1
Tipo de medio auxiliar técnico	Título 2
Tipo de medio auxiliar técnico	Enlace 2
Tipo de medio auxiliar técnico	Parámetro 2
Tipo de medio auxiliar técnico	Título 3
Tipo de medio auxiliar técnico	Enlace 3
Tipo de medio auxiliar técnico	Parámetro 3
Tipo de medio auxiliar técnico	Título 4
Tipo de medio auxiliar técnico	Enlace 4
Tipo de medio auxiliar técnico	Parámetro 4
Tipo de medio auxiliar técnico	Nombre del sistema ext. (alias)



Tipo de medio auxiliar técnico	Atributo de regla
Tipo de medio auxiliar técnico	Existencia
Tipo de medio auxiliar técnico	Número de jerarquía
Tipo de medio auxiliar técnico	Inicio
Tipo de medio auxiliar técnico	Duración
Tipo de medio auxiliar técnico	Responsable
Tipo de medio auxiliar técnico	Título 1 LNC
Tipo de medio auxiliar técnico	Module code
Tipo de medio auxiliar técnico	Desactivado
Tipo de medio auxiliar técnico	Último control semántico
Tipo de medio auxiliar técnico	Documentación
Tipo de medio auxiliar técnico	Fin
Tipo de medio auxiliar técnico	ID externa
Tipo de medio auxiliar técnico	ID SAP
Tipo de medio auxiliar técnico	Default (Import)
Tipo de medio auxiliar técnico	Número del medio auxiliar técnico
Tipo de medio auxiliar técnico	Valor
Tipo de medio auxiliar técnico	Unidad de medida
Tipo de medio auxiliar técnico	Frecuencia por unidad de tiempo
Tipo de medio auxiliar técnico	Período de tiempo
Tipo de medio auxiliar técnico	Cantidad producida
Tipo de medio auxiliar técnico	Unidad de medida de la cantidad producida
Tipo de medio auxiliar técnico	Período de tiempo
Tipo de medio auxiliar técnico	Frecuencia por período de tiempo

Tipo de medio auxiliar técnico	Período de tiempo
Tipo de medio auxiliar técnico	Modelo
Tipo de medio auxiliar técnico	Fabricante
Tipo de medio auxiliar técnico	Vida útil
Tipo de medio auxiliar técnico	Título de documento 1
Tipo de medio auxiliar técnico	Enlace de documento 1
Tipo de medio auxiliar técnico	Título de documento 2
Tipo de medio auxiliar técnico	Enlace de documento 2
Tipo de medio auxiliar técnico	Título de documento 3



Tipo de medio auxiliar técnico	Período de tiempo
Tipo de medio auxiliar técnico	Enlace de documento 3
Tipo de medio auxiliar técnico	Título de documento 4
Tipo de medio auxiliar técnico	Enlace de documento 4
Tipo de medio auxiliar técnico	Almacén de documentos ARIS título 1
Tipo de medio auxiliar técnico	Almacén de documentos ARIS enlace 1
Tipo de medio auxiliar técnico	Almacén de documentos ARIS título 2
Tipo de medio auxiliar técnico	Almacén de documentos ARIS enlace 2
Tipo de medio auxiliar técnico	Almacén de documentos ARIS título 3
Tipo de medio auxiliar técnico	Almacén de documentos ARIS enlace 3
Tipo de medio auxiliar técnico	Almacén de documentos ARIS título 4
Tipo de medio auxiliar técnico	Almacén de documentos ARIS enlace 4

3.3.2.422 Tipo de medio de producción

Tipo de medio de producción	Nombre
Tipo de medio de producción	Identificador
Tipo de medio de producción	Nombre entero
Tipo de medio de producción	Descripción/Definición
Tipo de medio de producción	Comentario/Ejemplo
Tipo de medio de producción	Indicador de tratamiento
Tipo de medio de producción	Autor
Tipo de medio de producción	Origen
Tipo de medio de producción	Denominación abreviada
Tipo de medio de producción	Título 1
Tipo de medio de producción	Enlace 1
Tipo de medio de producción	Parámetro 1
Tipo de medio de producción	Título 2
Tipo de medio de producción	Enlace 2
Tipo de medio de producción	Parámetro 2
Tipo de medio de producción	Título 3
Tipo de medio de producción	Enlace 3
Tipo de medio de producción	Parámetro 3



Tipo de medio de producción	Título 4
Tipo de medio de producción	Enlace 4
Tipo de medio de producción	Parámetro 4
Tipo de medio de producción	Nombre del sistema ext. (alias)
Tipo de medio de producción	Atributo de regla
Tipo de medio de producción	Existencia
Tipo de medio de producción	Número de jerarquía
Tipo de medio de producción	Inicio
Tipo de medio de producción	Duración
Tipo de medio de producción	Responsable
Tipo de medio de producción	Título 1 LNC
Tipo de medio de producción	Module code
Tipo de medio de producción	Desactivado
Tipo de medio de producción	Último control semántico
Tipo de medio de producción	Documentación
Tipo de medio de producción	Fin
Tipo de medio de producción	ID externa
Tipo de medio de producción	ID SAP
Tipo de medio de producción	Default (Import)
Tipo de medio de producción	Número del medio de producción
Tipo de medio de producción	Valor
Tipo de medio de producción	Unidad de medida
Tipo de medio de producción	Frecuencia por unidad de tiempo
Tipo de medio de producción	Período de tiempo
Tipo de medio de producción	Cantidad producida
Tipo de medio de producción	Unidad de medida de la cantidad producida
Tipo de medio de producción	Período de tiempo
Tipo de medio de producción	Frecuencia por período de tiempo

Tipo de medio de producción	Período de tiempo
Tipo de medio de producción	Modelo
Tipo de medio de producción	Fabricante
Tipo de medio de producción	Título de documento 1
Tipo de medio de producción	Enlace de documento 1
Tipo de medio de producción	Título de documento 2



Tipo de medio de producción	Período de tiempo
Tipo de medio de producción	Enlace de documento 2
Tipo de medio de producción	Título de documento 3
Tipo de medio de producción	Enlace de documento 3
Tipo de medio de producción	Título de documento 4
Tipo de medio de producción	Enlace de documento 4
Tipo de medio de producción	Artefacto
Tipo de medio de producción	Almacén de documentos ARIS título 1
Tipo de medio de producción	Almacén de documentos ARIS enlace 1
Tipo de medio de producción	Almacén de documentos ARIS título 2
Tipo de medio de producción	Almacén de documentos ARIS enlace 2
Tipo de medio de producción	Almacén de documentos ARIS título 3
Tipo de medio de producción	Almacén de documentos ARIS enlace 3
Tipo de medio de producción	Almacén de documentos ARIS título 4
Tipo de medio de producción	Almacén de documentos ARIS enlace 4

3.3.2.423 Tipo de mensaje

Tipo de mensaje	Nombre
Tipo de mensaje	Identificador
Tipo de mensaje	Nombre entero
Tipo de mensaje	Descripción/Definición
Tipo de mensaje	Comentario/Ejemplo
Tipo de mensaje	Indicador de tratamiento
Tipo de mensaje	Autor
Tipo de mensaje	Origen
Tipo de mensaje	Denominación abreviada
Tipo de mensaje	Título 1
Tipo de mensaje	Enlace 1
Tipo de mensaje	Parámetro 1
Tipo de mensaje	Título 2
Tipo de mensaje	Enlace 2
Tipo de mensaje	Parámetro 2



Tipo de mensaje	Título 3
Tipo de mensaje	Enlace 3
Tipo de mensaje	Parámetro 3
Tipo de mensaje	Título 4
Tipo de mensaje	Enlace 4
Tipo de mensaje	Parámetro 4
Tipo de mensaje	Nombre del sistema ext. (alias)
Tipo de mensaje	Atributo de regla
Tipo de mensaje	Existencia
Tipo de mensaje	Número de jerarquía
Tipo de mensaje	Inicio
Tipo de mensaje	Duración
Tipo de mensaje	Responsable
Tipo de mensaje	Título 1 LNC
Tipo de mensaje	Module code
Tipo de mensaje	Desactivado
Tipo de mensaje	Último control semántico
Tipo de mensaje	Documentación
Tipo de mensaje	Fin

Tipo de mensaje	ID externa
Tipo de mensaje	ID SAP
Tipo de mensaje	Default (Import)
Tipo de mensaje	Clave del tipo de mensaje
Tipo de mensaje	Título de documento 1
Tipo de mensaje	Enlace de documento 1
Tipo de mensaje	Título de documento 2
Tipo de mensaje	Enlace de documento 2
Tipo de mensaje	Título de documento 3
Tipo de mensaje	Enlace de documento 3
Tipo de mensaje	Título de documento 4
Tipo de mensaje	Enlace de documento 4
Tipo de mensaje	Almacén de documentos ARIS título 1
Tipo de mensaje	Almacén de documentos ARIS enlace 1



Tipo de mensaje	ID externa
Tipo de mensaje	Almacén de documentos ARIS título 2
Tipo de mensaje	Almacén de documentos ARIS enlace 2
Tipo de mensaje	Almacén de documentos ARIS título 3
Tipo de mensaje	Almacén de documentos ARIS enlace 3
Tipo de mensaje	Almacén de documentos ARIS título 4
Tipo de mensaje	Almacén de documentos ARIS enlace 4

3.3.2.424 Tipo de módulo

Tipo de módulo	Nombre
Tipo de módulo	Identificador
Tipo de módulo	Nombre entero
Tipo de módulo	Descripción/Definición
Tipo de módulo	Comentario/Ejemplo
Tipo de módulo	Indicador de tratamiento
Tipo de módulo	Autor
Tipo de módulo	Origen
Tipo de módulo	Denominación abreviada
Tipo de módulo	Título 1
Tipo de módulo	Enlace 1
Tipo de módulo	Parámetro 1
Tipo de módulo	Título 2
Tipo de módulo	Enlace 2
Tipo de módulo	Parámetro 2
Tipo de módulo	Título 3
Tipo de módulo	Enlace 3
Tipo de módulo	Parámetro 3
Tipo de módulo	Título 4
Tipo de módulo	Enlace 4
Tipo de módulo	Parámetro 4
Tipo de módulo	Nombre del sistema ext. (alias)
Tipo de módulo	Atributo de regla
Tipo de módulo	Existencia



Tipo de módulo	Número de jerarquía
Tipo de módulo	Inicio
Tipo de módulo	Duración
Tipo de módulo	Responsable
Tipo de módulo	Título 1 LNC
Tipo de módulo	Module code
Tipo de módulo	Desactivado
Tipo de módulo	Último control semántico
Tipo de módulo	Documentación
Tipo de módulo	Fin
Tipo de módulo	ID externa
Tipo de módulo	ID SAP
Tipo de módulo	Fabricante
Tipo de módulo	Número de versión
Tipo de módulo	Externo
Tipo de módulo	Interno
Tipo de módulo	Previsto desde
Tipo de módulo	Previsto hasta
Tipo de módulo	Realizado desde
Tipo de módulo	Realizado hasta
Tipo de módulo	En utilización desde
Tipo de módulo	Cargas de desarrollo
Tipo de módulo	Cargas (estimadas) de desarrollo
Tipo de módulo	Costes de desarrollo
Tipo de módulo	Costes (estimados) de desarrollo
Tipo de módulo	Costes del centro informático
Tipo de módulo	Costes por unidad
Tipo de módulo	Frecuencia de ejecución
Tipo de módulo	Calidad de la asistencia técnica
Tipo de módulo	Nombre de servicio
Tipo de módulo	Lista de parámetros
Tipo de módulo	Nombre interno
Tipo de módulo	Requisitos a la documentación
Tipo de módulo	Desarrollo de la documentación
Tipo de módulo	Acceso directo
Tipo de módulo	En la barra de herramientas



Tipo de módulo	Ruta de icono
Tipo de módulo	Barra de estado
Tipo de módulo	Quick help
Tipo de módulo	Caption
Tipo de módulo	Selección del tipo de objeto
Tipo de módulo	Selección de la instancia del objeto
Tipo de módulo	¿Pantalla requerida?
Tipo de módulo	¿Como botón?
Tipo de módulo	Código de transacción
Tipo de módulo	Servidor SAP
Tipo de módulo	Vista personalizada
Tipo de módulo	Transacción personalizada
Tipo de módulo	Título de documento 1
Tipo de módulo	Enlace de documento 1
Tipo de módulo	Título de documento 2
Tipo de módulo	Enlace de documento 2

Tipo de módulo	Título de documento 3
Tipo de módulo	Enlace de documento 3
Tipo de módulo	Título de documento 4
Tipo de módulo	Enlace de documento 4
Tipo de módulo	Tipo de test
Tipo de módulo	Datos de test
Tipo de módulo	Resultado de test esperado
Tipo de módulo	Responsable de test
Tipo de módulo	Número de ronda de test
Tipo de módulo	Prioridad comercial alta/Alto riesgo
Tipo de módulo	Actividad de test
Tipo de módulo	Almacén de documentos ARIS título 1
Tipo de módulo	Almacén de documentos ARIS enlace 1
Tipo de módulo	Almacén de documentos ARIS título 2
Tipo de módulo	Almacén de documentos ARIS enlace 2
Tipo de módulo	Almacén de documentos ARIS título 3



Tipo de módulo	Título de documento 3
Tipo de módulo	Almacén de documentos ARIS enlace 3
Tipo de módulo	Almacén de documentos ARIS título 4
Tipo de módulo	Almacén de documentos ARIS enlace 4

3.3.2.425 Tipo de módulo de programa

Tipo de módulo de programa	Nombre
Tipo de módulo de programa	Identificador
Tipo de módulo de programa	Nombre entero
Tipo de módulo de programa	Descripción/Definición
Tipo de módulo de programa	Comentario/Ejemplo
Tipo de módulo de programa	Indicador de tratamiento
Tipo de módulo de programa	Autor
Tipo de módulo de programa	Origen
Tipo de módulo de programa	Denominación abreviada
Tipo de módulo de programa	Título 1
Tipo de módulo de programa	Enlace 1
Tipo de módulo de programa	Parámetro 1
Tipo de módulo de programa	Título 2
Tipo de módulo de programa	Enlace 2
Tipo de módulo de programa	Parámetro 2
Tipo de módulo de programa	Título 3
Tipo de módulo de programa	Enlace 3
Tipo de módulo de programa	Parámetro 3
Tipo de módulo de programa	Título 4
Tipo de módulo de programa	Enlace 4
Tipo de módulo de programa	Parámetro 4
Tipo de módulo de programa	Nombre del sistema ext. (alias)
Tipo de módulo de programa	Atributo de regla
Tipo de módulo de programa	Existencia
Tipo de módulo de programa	Número de jerarquía
Tipo de módulo de programa	Inicio
Tipo de módulo de programa	Duración
Tipo de módulo de programa	Responsable



Tipo de módulo de programa	Título 1 LNC
Tipo de módulo de programa	Module code
Tipo de módulo de programa	Desactivado
Tipo de módulo de programa	Último control semántico
Tipo de módulo de programa	Documentación
Tipo de módulo de programa	Fin

Tipo de módulo de programa	ID externa
Tipo de módulo de programa	ID SAP
Tipo de módulo de programa	Tamaño en KBytes
Tipo de módulo de programa	Archivamiento
Tipo de módulo de programa	Formato
Tipo de módulo de programa	Título de documento 1
Tipo de módulo de programa	Enlace de documento 1
Tipo de módulo de programa	Título de documento 2
Tipo de módulo de programa	Enlace de documento 2
Tipo de módulo de programa	Título de documento 3
Tipo de módulo de programa	Enlace de documento 3
Tipo de módulo de programa	Título de documento 4
Tipo de módulo de programa	Enlace de documento 4
Tipo de módulo de programa	Almacén de documentos ARIS título 1
Tipo de módulo de programa	Almacén de documentos ARIS enlace 1
Tipo de módulo de programa	Almacén de documentos ARIS título 2
Tipo de módulo de programa	Almacén de documentos ARIS enlace 2
Tipo de módulo de programa	Almacén de documentos ARIS título 3
Tipo de módulo de programa	Almacén de documentos ARIS enlace 3
Tipo de módulo de programa	Almacén de documentos ARIS título 4
Tipo de módulo de programa	Almacén de documentos ARIS enlace 4

3.3.2.426 Tipo de nodo de red

Tipo de nodo de red	Nombre
Tipo de nodo de red	Identificador



Tipo de nodo de red	Nombre entero
Tipo de nodo de red	Descripción/Definición
Tipo de nodo de red	Comentario/Ejemplo
Tipo de nodo de red	Indicador de tratamiento
Tipo de nodo de red	Autor
Tipo de nodo de red	Origen
Tipo de nodo de red	Denominación abreviada
Tipo de nodo de red	Título 1
Tipo de nodo de red	Enlace 1
Tipo de nodo de red	Parámetro 1
Tipo de nodo de red	Título 2
Tipo de nodo de red	Enlace 2
Tipo de nodo de red	Parámetro 2
Tipo de nodo de red	Título 3
Tipo de nodo de red	Enlace 3
Tipo de nodo de red	Parámetro 3
Tipo de nodo de red	Título 4
Tipo de nodo de red	Enlace 4
Tipo de nodo de red	Parámetro 4
Tipo de nodo de red	Nombre del sistema ext. (alias)
Tipo de nodo de red	Atributo de regla
Tipo de nodo de red	Existencia
Tipo de nodo de red	Número de jerarquía
Tipo de nodo de red	Inicio
Tipo de nodo de red	Duración
Tipo de nodo de red	Responsable
Tipo de nodo de red	Título 1 LNC
Tipo de nodo de red	Module code
Tipo de nodo de red	Desactivado
Tipo de nodo de red	Último control semántico
Tipo de nodo de red	Documentación
Tipo de nodo de red	Fin
Tipo de nodo de red	ID externa
Tipo de nodo de red	ID SAP
Tipo de nodo de red	Título de documento 1
Tipo de nodo de red	Enlace de documento 1



Tipo de nodo de red	Título de documento 2
Tipo de nodo de red	Enlace de documento 2
Tipo de nodo de red	Título de documento 3
Tipo de nodo de red	Enlace de documento 3
Tipo de nodo de red	Título de documento 4
Tipo de nodo de red	Enlace de documento 4
Tipo de nodo de red	Estado de la estandarización
Tipo de nodo de red	Garantía

Tipo de nodo de red	Evaluación (principio)
Tipo de nodo de red	Evaluación (fin)
Tipo de nodo de red	Solicitud (principio)
Tipo de nodo de red	Solicitud (fin)
Tipo de nodo de red	Fase de introducción (principio)
Tipo de nodo de red	Fase de introducción (fin)
Tipo de nodo de red	Estándar (principio)
Tipo de nodo de red	Estándar (fin)
Tipo de nodo de red	Fase de retirada (principio)
Tipo de nodo de red	Fase de retirada (fin)
Tipo de nodo de red	Elemento de arquitectura
Tipo de nodo de red	Almacén de documentos ARIS título 1
Tipo de nodo de red	Almacén de documentos ARIS enlace 1
Tipo de nodo de red	Almacén de documentos ARIS título 2
Tipo de nodo de red	Almacén de documentos ARIS enlace 2
Tipo de nodo de red	Almacén de documentos ARIS título 3
Tipo de nodo de red	Almacén de documentos ARIS enlace 3
Tipo de nodo de red	Almacén de documentos ARIS título 4
Tipo de nodo de red	Almacén de documentos ARIS enlace 4

3.3.2.427 Tipo de objeto complejo

Tipo de objeto complejo	Nombre
Tipo de objeto complejo	Identificador



Tipo de objeto complejo	Nombre entero
Tipo de objeto complejo	Descripción/Definición
Tipo de objeto complejo	Comentario/Ejemplo
Tipo de objeto complejo	Indicador de tratamiento
Tipo de objeto complejo	Autor
Tipo de objeto complejo	Origen
Tipo de objeto complejo	Denominación abreviada
Tipo de objeto complejo	Título 1
Tipo de objeto complejo	Enlace 1
Tipo de objeto complejo	Parámetro 1
Tipo de objeto complejo	Título 2
Tipo de objeto complejo	Enlace 2
Tipo de objeto complejo	Parámetro 2
Tipo de objeto complejo	Título 3
Tipo de objeto complejo	Enlace 3
Tipo de objeto complejo	Parámetro 3
Tipo de objeto complejo	Título 4
Tipo de objeto complejo	Enlace 4
Tipo de objeto complejo	Parámetro 4
Tipo de objeto complejo	Nombre del sistema ext. (alias)
Tipo de objeto complejo	Atributo de regla
Tipo de objeto complejo	Existencia
Tipo de objeto complejo	Número de jerarquía
Tipo de objeto complejo	Inicio
Tipo de objeto complejo	Duración
Tipo de objeto complejo	Responsable
Tipo de objeto complejo	Título 1 LNC
Tipo de objeto complejo	Module code
Tipo de objeto complejo	Desactivado
Tipo de objeto complejo	Último control semántico
Tipo de objeto complejo	Documentación
Tipo de objeto complejo	Fin
Tipo de objeto complejo	ID externa
Tipo de objeto complejo	ID SAP

Tipo de objeto complejo	Nombre interno
-------------------------	----------------



Tipo de objeto complejo	Nombre interno
Tipo de objeto complejo	Requisitos a la documentación
Tipo de objeto complejo	Desarrollo de la documentación
Tipo de objeto complejo	Oculto
Tipo de objeto complejo	TOC estándar
Tipo de objeto complejo	Título de documento 1
Tipo de objeto complejo	Enlace de documento 1
Tipo de objeto complejo	Título de documento 2
Tipo de objeto complejo	Enlace de documento 2
Tipo de objeto complejo	Título de documento 3
Tipo de objeto complejo	Enlace de documento 3
Tipo de objeto complejo	Título de documento 4
Tipo de objeto complejo	Enlace de documento 4
Tipo de objeto complejo	Almacén de documentos ARIS título 1
Tipo de objeto complejo	Almacén de documentos ARIS enlace 1
Tipo de objeto complejo	Almacén de documentos ARIS título 2
Tipo de objeto complejo	Almacén de documentos ARIS enlace 2
Tipo de objeto complejo	Almacén de documentos ARIS título 3
Tipo de objeto complejo	Almacén de documentos ARIS enlace 3
Tipo de objeto complejo	Almacén de documentos ARIS título 4
Tipo de objeto complejo	Almacén de documentos ARIS enlace 4

3.3.2.428 Tipo de objeto filtro

Tipo de objeto filtro	Nombre
Tipo de objeto filtro	Identificador
Tipo de objeto filtro	Nombre entero
Tipo de objeto filtro	Descripción/Definición
Tipo de objeto filtro	Comentario/Ejemplo
Tipo de objeto filtro	Indicador de tratamiento
Tipo de objeto filtro	Autor
Tipo de objeto filtro	Origen



Tipo de objeto filtro	Denominación abreviada
Tipo de objeto filtro	Título 1
Tipo de objeto filtro	Enlace 1
Tipo de objeto filtro	Parámetro 1
Tipo de objeto filtro	Título 2
Tipo de objeto filtro	Enlace 2
Tipo de objeto filtro	Parámetro 2
Tipo de objeto filtro	Título 3
Tipo de objeto filtro	Enlace 3
Tipo de objeto filtro	Parámetro 3
Tipo de objeto filtro	Título 4
Tipo de objeto filtro	Enlace 4
Tipo de objeto filtro	Parámetro 4
Tipo de objeto filtro	Nombre del sistema ext. (alias)
Tipo de objeto filtro	Atributo de regla
Tipo de objeto filtro	Existencia
Tipo de objeto filtro	Número de jerarquía
Tipo de objeto filtro	Inicio
Tipo de objeto filtro	Duración
Tipo de objeto filtro	Responsable
Tipo de objeto filtro	Título 1 LNC
Tipo de objeto filtro	Module code
Tipo de objeto filtro	Desactivado
Tipo de objeto filtro	Último control semántico
Tipo de objeto filtro	Documentación
Tipo de objeto filtro	Fin

Tipo de objeto filtro	ID externa
Tipo de objeto filtro	ID SAP
Tipo de objeto filtro	Default (Import)
Tipo de objeto filtro	Clave del tipo de objeto filtro
Tipo de objeto filtro	Título de documento 1
Tipo de objeto filtro	Enlace de documento 1
Tipo de objeto filtro	Título de documento 2
Tipo de objeto filtro	Enlace de documento 2



Tipo de objeto filtro	ID externa
Tipo de objeto filtro	Título de documento 3
Tipo de objeto filtro	Enlace de documento 3
Tipo de objeto filtro	Título de documento 4
Tipo de objeto filtro	Enlace de documento 4
Tipo de objeto filtro	Almacén de documentos ARIS título 1
Tipo de objeto filtro	Almacén de documentos ARIS enlace 1
Tipo de objeto filtro	Almacén de documentos ARIS título 2
Tipo de objeto filtro	Almacén de documentos ARIS enlace 2
Tipo de objeto filtro	Almacén de documentos ARIS título 3
Tipo de objeto filtro	Almacén de documentos ARIS enlace 3
Tipo de objeto filtro	Almacén de documentos ARIS título 4
Tipo de objeto filtro	Almacén de documentos ARIS enlace 4

3.3.2.429 Tipo de red

Tipo de red	Nombre
Tipo de red	Identificador
Tipo de red	Nombre entero
Tipo de red	Descripción/Definición
Tipo de red	Comentario/Ejemplo
Tipo de red	Indicador de tratamiento
Tipo de red	Autor
Tipo de red	Origen
Tipo de red	Denominación abreviada
Tipo de red	Título 1
Tipo de red	Enlace 1
Tipo de red	Parámetro 1
Tipo de red	Título 2
Tipo de red	Enlace 2
Tipo de red	Parámetro 2
Tipo de red	Título 3
Tipo de red	Enlace 3



Tipo de red	Parámetro 3
Tipo de red	Título 4
Tipo de red	Enlace 4
Tipo de red	Parámetro 4
Tipo de red	Nombre del sistema ext. (alias)
Tipo de red	Atributo de regla
Tipo de red	Existencia
Tipo de red	Número de jerarquía
Tipo de red	Inicio
Tipo de red	Duración
Tipo de red	Responsable
Tipo de red	Título 1 LNC
Tipo de red	Module code
Tipo de red	Desactivado
Tipo de red	Último control semántico
Tipo de red	Documentación
Tipo de red	Fin
Tipo de red	ID externa
Tipo de red	ID SAP
Tipo de red	Fabricante
Tipo de red	Número de versión
Tipo de red	Velocidad de transmisión
Tipo de red	Tipo de red
Tipo de red	Topología de red
Tipo de red	Procedimiento de acceso a la red
Tipo de red	Costes por unidad
Tipo de red	Título de documento 1
Tipo de red	Enlace de documento 1
Tipo de red	Título de documento 2
Tipo de red	Enlace de documento 2
Tipo de red	Título de documento 3
Tipo de red	Enlace de documento 3
Tipo de red	Título de documento 4
Tipo de red	Enlace de documento 4
Tipo de red	Estado de la estandarización



Tipo de red	Garantía
Tipo de red	Evaluación (principio)
Tipo de red	Evaluación (fin)
Tipo de red	Solicitud (principio)
Tipo de red	Solicitud (fin)
Tipo de red	Fase de introducción (principio)
Tipo de red	Fase de introducción (fin)
Tipo de red	Estándar (principio)
Tipo de red	Estándar (fin)
Tipo de red	Fase de retirada (principio)
Tipo de red	Fase de retirada (fin)
Tipo de red	Elemento de arquitectura
Tipo de red	Almacén de documentos ARIS título 1
Tipo de red	Almacén de documentos ARIS enlace 1
Tipo de red	Almacén de documentos ARIS título 2
Tipo de red	Almacén de documentos ARIS enlace 2
Tipo de red	Almacén de documentos ARIS título 3
Tipo de red	Almacén de documentos ARIS enlace 3
Tipo de red	Almacén de documentos ARIS título 4
Tipo de red	Almacén de documentos ARIS enlace 4

3.3.2.430 Tipo de relación

Tipo de relación	Nombre
Tipo de relación	Identificador
Tipo de relación	Nombre entero
Tipo de relación	Descripción/Definición
Tipo de relación	Comentario/Ejemplo
Tipo de relación	Indicador de tratamiento
Tipo de relación	Autor
Tipo de relación	Origen
Tipo de relación	Denominación abreviada



Tipo de relación	Título 1
Tipo de relación	Enlace 1
Tipo de relación	Parámetro 1
Tipo de relación	Título 2
Tipo de relación	Enlace 2
Tipo de relación	Parámetro 2
Tipo de relación	Título 3
Tipo de relación	Enlace 3
Tipo de relación	Parámetro 3
Tipo de relación	Título 4
Tipo de relación	Enlace 4
Tipo de relación	Parámetro 4
Tipo de relación	Nombre del sistema ext. (alias)
Tipo de relación	Atributo de regla
Tipo de relación	Existencia
Tipo de relación	Número de jerarquía
Tipo de relación	Inicio
Tipo de relación	Duración
Tipo de relación	Responsable
Tipo de relación	Título 1 LNC
Tipo de relación	Module code
Tipo de relación	Desactivado
Tipo de relación	Último control semántico
Tipo de relación	Documentación
Tipo de relación	Fin
Tipo de relación	ID externa
Tipo de relación	ID SAP
Tipo de relación	Sinónimos
Tipo de relación	Condiciones de integridad
Tipo de relación	Tipo de almacenamiento
Tipo de relación	Rendimiento/Acceso medio
Tipo de relación	Nº de ocurrencias máx.
Tipo de relación	Nº de ocurrencias mín.
Tipo de relación	Nº de ocurrencias med.
Tipo de relación	Nº de ocurrencias - tendencia
Tipo de relación	Nombre SQL



Tipo de relación	Aggregation
Tipo de relación	Texto
Tipo de relación	Default (Import)
Tipo de relación	Tipo de datos
Tipo de relación	ID de acceso al objeto
Tipo de relación	Plantilla
Tipo de relación	Nombre predeterminado
Tipo de relación	WPDL ext. Lista de atributos
Tipo de relación	Nombre interno
Tipo de relación	Requisitos a la documentación

Tipo de relación	Desarrollo de la documentación
Tipo de relación	Oculto
Tipo de relación	Transitorio
Tipo de relación	Título de documento 1
Tipo de relación	Enlace de documento 1
Tipo de relación	Título de documento 2
Tipo de relación	Enlace de documento 2
Tipo de relación	Título de documento 3
Tipo de relación	Enlace de documento 3
Tipo de relación	Título de documento 4
Tipo de relación	Enlace de documento 4
Tipo de relación	Almacén de documentos ARIS título 1
Tipo de relación	Almacén de documentos ARIS enlace 1
Tipo de relación	Almacén de documentos ARIS título 2
Tipo de relación	Almacén de documentos ARIS enlace 2
Tipo de relación	Almacén de documentos ARIS título 3
Tipo de relación	Almacén de documentos ARIS enlace 3
Tipo de relación	Almacén de documentos ARIS título 4
Tipo de relación	Almacén de documentos ARIS enlace 4



3.3.2.431 Tipo de servicio

Tipo de servicio	Nombre
Tipo de servicio	Identificador
Tipo de servicio	Nombre entero
Tipo de servicio	Descripción/Definición
Tipo de servicio	Comentario/Ejemplo
Tipo de servicio	Indicador de tratamiento
Tipo de servicio	Autor
Tipo de servicio	Origen
Tipo de servicio	Denominación abreviada
Tipo de servicio	Título 1
Tipo de servicio	Enlace 1
Tipo de servicio	Parámetro 1
Tipo de servicio	Título 2
Tipo de servicio	Enlace 2
Tipo de servicio	Parámetro 2
Tipo de servicio	Título 3
Tipo de servicio	Enlace 3
Tipo de servicio	Parámetro 3
Tipo de servicio	Título 4
Tipo de servicio	Enlace 4
Tipo de servicio	Parámetro 4
Tipo de servicio	Nombre del sistema ext. (alias)
Tipo de servicio	Atributo de regla
Tipo de servicio	Existencia
Tipo de servicio	Número de jerarquía
Tipo de servicio	Inicio
Tipo de servicio	Duración
Tipo de servicio	Responsable
Tipo de servicio	Título 1 LNC
Tipo de servicio	Module code
Tipo de servicio	Desactivado
Tipo de servicio	Último control semántico
Tipo de servicio	Documentación



Tipo de servicio	Documentación
Tipo de servicio	Fin
Tipo de servicio	ID externa
Tipo de servicio	ID SAP
Tipo de servicio	Atributo de usuario Functional cluster
Tipo de servicio	Título de documento 1
Tipo de servicio	Enlace de documento 1
Tipo de servicio	Título de documento 2
Tipo de servicio	Enlace de documento 2
Tipo de servicio	Título de documento 3
Tipo de servicio	Enlace de documento 3
Tipo de servicio	Título de documento 4
Tipo de servicio	Enlace de documento 4
Tipo de servicio	Almacén de documentos ARIS título 1
Tipo de servicio	Almacén de documentos ARIS enlace 1
Tipo de servicio	Almacén de documentos ARIS título 2
Tipo de servicio	Almacén de documentos ARIS enlace 2
Tipo de servicio	Almacén de documentos ARIS título 3
Tipo de servicio	Almacén de documentos ARIS enlace 3
Tipo de servicio	Almacén de documentos ARIS título 4
Tipo de servicio	Almacén de documentos ARIS enlace 4

3.3.2.432 Tipo de SGBD

Tipo de SGBD Nombre

Tipo de SGBD Identificador

Tipo de SGBD Nombre entero

Tipo de SGBD Descripción/Definición

Tipo de SGBD Comentario/Ejemplo

Tipo de SGBD Indicador de tratamiento

Tipo de SGBD Autor

Tipo de SGBD Origen



Tipo de SGBD Denominación abreviada
Tipo de SGBD Título 1
Tipo de SGBD Enlace 1
Tipo de SGBD Parámetro 1
Tipo de SGBD Título 2
Tipo de SGBD Enlace 2
Tipo de SGBD Parámetro 2
Tipo de SGBD Título 3
Tipo de SGBD Enlace 3
Tipo de SGBD Parámetro 3
Tipo de SGBD Título 4
Tipo de SGBD Enlace 4
Tipo de SGBD Parámetro 4
Tipo de SGBD Nombre del sistema ext. (alias)
Tipo de SGBD Atributo de regla
Tipo de SGBD Existencia
Tipo de SGBD Número de jerarquía
Tipo de SGBD Inicio
Tipo de SGBD Duración
Tipo de SGBD Responsable
Tipo de SGBD Título 1 LNC
Tipo de SGBD Module code
Tipo de SGBD Desactivado
Tipo de SGBD Último control semántico
Tipo de SGBD Documentación
Tipo de SGBD Fin
Tipo de SGBD ID externa
Tipo de SGBD ID SAP
Tipo de SGBD Fabricante
Tipo de SGBD Número de versión
Tipo de SGBD Costes por unidad
Tipo de SGBD Estado de la estandarización
Tipo de SGBD Garantía
Tipo de SGBD Evaluación (principio)
Tipo de SGBD Evaluación (fin)
Tipo de SGBD Solicitud (principio)



Tipo de SGBD Solicitud (fin)
 Tipo de SGBD Fase de introducción (principio)
 Tipo de SGBD Fase de introducción (fin)
 Tipo de SGBD Estándar (principio)
 Tipo de SGBD Estándar (fin)

Tipo de SGBD	Fase de retirada (principio)
Tipo de SGBD	Fase de retirada (fin)
Tipo de SGBD	Elemento de arquitectura
Tipo de SGBD	Título de documento 1
Tipo de SGBD	Enlace de documento 1
Tipo de SGBD	Título de documento 2
Tipo de SGBD	Enlace de documento 2
Tipo de SGBD	Título de documento 3
Tipo de SGBD	Enlace de documento 3
Tipo de SGBD	Título de documento 4
Tipo de SGBD	Enlace de documento 4
Tipo de SGBD	Almacén de documentos ARIS título 1
Tipo de SGBD	Almacén de documentos ARIS enlace 1
Tipo de SGBD	Almacén de documentos ARIS título 2
Tipo de SGBD	Almacén de documentos ARIS enlace 2
Tipo de SGBD	Almacén de documentos ARIS título 3
Tipo de SGBD	Almacén de documentos ARIS enlace 3
Tipo de SGBD	Almacén de documentos ARIS título 4
Tipo de SGBD	Almacén de documentos ARIS enlace 4

3.3.2.433 Tipo de sistema de aplicación

Tipo de sistema de aplicación	Nombre
Tipo de sistema de aplicación	Identificador
Tipo de sistema de aplicación	Nombre entero
Tipo de sistema de aplicación	Descripción/Definición
Tipo de sistema de aplicación	Comentario/Ejemplo



Tipo de sistema de aplicación	Indicador de tratamiento
Tipo de sistema de aplicación	Autor
Tipo de sistema de aplicación	Origen
Tipo de sistema de aplicación	Denominación abreviada
Tipo de sistema de aplicación	Título 1
Tipo de sistema de aplicación	Enlace 1
Tipo de sistema de aplicación	Parámetro 1
Tipo de sistema de aplicación	Título 2
Tipo de sistema de aplicación	Enlace 2
Tipo de sistema de aplicación	Parámetro 2
Tipo de sistema de aplicación	Título 3
Tipo de sistema de aplicación	Enlace 3
Tipo de sistema de aplicación	Parámetro 3
Tipo de sistema de aplicación	Título 4
Tipo de sistema de aplicación	Enlace 4
Tipo de sistema de aplicación	Parámetro 4
Tipo de sistema de aplicación	Nombre del sistema ext. (alias)
Tipo de sistema de aplicación	Atributo de regla
Tipo de sistema de aplicación	Existencia
Tipo de sistema de aplicación	Número de jerarquía
Tipo de sistema de aplicación	Inicio
Tipo de sistema de aplicación	Duración
Tipo de sistema de aplicación	Responsable
Tipo de sistema de aplicación	Título 1 LNC
Tipo de sistema de aplicación	Module code
Tipo de sistema de aplicación	Desactivado
Tipo de sistema de aplicación	Último control semántico
Tipo de sistema de aplicación	Documentación
Tipo de sistema de aplicación	Fin
Tipo de sistema de aplicación	ID externa
Tipo de sistema de aplicación	ID SAP
Tipo de sistema de aplicación	Fabricante
Tipo de sistema de aplicación	Número de versión
Tipo de sistema de aplicación	Externo
Tipo de sistema de aplicación	Interno
Tipo de sistema de aplicación	Previsto desde



Tipo de sistema de aplicación	Previsto hasta
Tipo de sistema de aplicación	Realizado desde
Tipo de sistema de aplicación	Realizado hasta
Tipo de sistema de aplicación	En utilización desde
Tipo de sistema de aplicación	Cargas de desarrollo
Tipo de sistema de aplicación	Cargas (estimadas) de desarrollo
Tipo de sistema de aplicación	Costes de desarrollo
Tipo de sistema de aplicación	Costes (estimados) de desarrollo
Tipo de sistema de aplicación	Costes del centro informático
Tipo de sistema de aplicación	Costes por unidad
Tipo de sistema de aplicación	Frecuencia de ejecución
Tipo de sistema de aplicación	Nº de ocurrencias med.
Tipo de sistema de aplicación	Calidad de la asistencia técnica
Tipo de sistema de aplicación	Lista de parámetros
Tipo de sistema de aplicación	WPDL ext. Lista de atributos
Tipo de sistema de aplicación	Nombre interno
Tipo de sistema de aplicación	Requisitos a la documentación
Tipo de sistema de aplicación	Desarrollo de la documentación
Tipo de sistema de aplicación	Acceso directo
Tipo de sistema de aplicación	En la barra de herramientas
Tipo de sistema de aplicación	Ruta de icono
Tipo de sistema de aplicación	Barra de estado
Tipo de sistema de aplicación	Quick help
Tipo de sistema de aplicación	Caption
Tipo de sistema de aplicación	Código de transacción
Tipo de sistema de aplicación	Servidor SAP
Tipo de sistema de aplicación	Vista personalizada
Tipo de sistema de aplicación	Transacción personalizada
Tipo de sistema de aplicación	Atributo de usuario Tipo de sistema de aplicación
Tipo de sistema de aplicación	IsRoot
Tipo de sistema de aplicación	IsLeaf
Tipo de sistema de aplicación	IsAbstract
Tipo de sistema de aplicación	Stereotype
Tipo de sistema de aplicación	IsPersistent
Tipo de sistema de aplicación	Regla
Tipo de sistema de aplicación	Artefacto



Tipo de sistema de aplicación	Estado de la estandarización
Tipo de sistema de aplicación	Garantía
Tipo de sistema de aplicación	Evaluación (principio)
Tipo de sistema de aplicación	Evaluación (fin)
Tipo de sistema de aplicación	Solicitud (principio)
Tipo de sistema de aplicación	Solicitud (fin)
Tipo de sistema de aplicación	Fase de introducción (principio)
Tipo de sistema de aplicación	Fase de introducción (fin)
Tipo de sistema de aplicación	Estándar (principio)
Tipo de sistema de aplicación	Estándar (fin)
Tipo de sistema de aplicación	Fase de retirada (principio)
Tipo de sistema de aplicación	Fase de retirada (fin)
Tipo de sistema de aplicación	Elemento de arquitectura
Tipo de sistema de aplicación	Número de usuarios internos
Tipo de sistema de aplicación	Número de usuarios externos
Tipo de sistema de aplicación	Criticidad
Tipo de sistema de aplicación	Tiempo máximo de parada
Tipo de sistema de aplicación	Disponibilidad
Tipo de sistema de aplicación	Desarrollo individual
Tipo de sistema de aplicación	Puerto
Tipo de sistema de aplicación	Título de documento 1
Tipo de sistema de aplicación	Enlace de documento 1
Tipo de sistema de aplicación	Título de documento 2
Tipo de sistema de aplicación	Enlace de documento 2
Tipo de sistema de aplicación	Título de documento 3
Tipo de sistema de aplicación	Enlace de documento 3
Tipo de sistema de aplicación	Título de documento 4
Tipo de sistema de aplicación	Enlace de documento 4
Tipo de sistema de aplicación	Derived
Tipo de sistema de aplicación	Enlace de objeto
Tipo de sistema de aplicación	Enlace de modelo

Tipo de sistema de aplicación	Tipo de sistema
Tipo de sistema de aplicación	Dirección de servidor
Tipo de sistema de aplicación	Tipo de servicio de software
Tipo de sistema de aplicación	Nombre de capítulo



Tipo de sistema de aplicación	Tipo de sistema
Tipo de sistema de aplicación	Tipo de test
Tipo de sistema de aplicación	Datos de test
Tipo de sistema de aplicación	Resultado de test esperado
Tipo de sistema de aplicación	Responsable de test
Tipo de sistema de aplicación	Número de ronda de test
Tipo de sistema de aplicación	Prioridad comercial alta/Alto riesgo
Tipo de sistema de aplicación	Actividad de test
Tipo de sistema de aplicación	Es arquitectura de referencia
Tipo de sistema de aplicación	Versión
Tipo de sistema de aplicación	Almacén de documentos ARIS título 1
Tipo de sistema de aplicación	Almacén de documentos ARIS enlace 1
Tipo de sistema de aplicación	Almacén de documentos ARIS título 2
Tipo de sistema de aplicación	Almacén de documentos ARIS enlace 2
Tipo de sistema de aplicación	Almacén de documentos ARIS título 3
Tipo de sistema de aplicación	Almacén de documentos ARIS enlace 3
Tipo de sistema de aplicación	Almacén de documentos ARIS título 4
Tipo de sistema de aplicación	Almacén de documentos ARIS enlace 4

3.3.2.434 Tipo de sistema de transporte

Tipo de sistema de transporte	Nombre
Tipo de sistema de transporte	Identificador
Tipo de sistema de transporte	Nombre entero
Tipo de sistema de transporte	Descripción/Definición
Tipo de sistema de transporte	Comentario/Ejemplo
Tipo de sistema de transporte	Indicador de tratamiento
Tipo de sistema de transporte	Autor
Tipo de sistema de transporte	Origen
Tipo de sistema de transporte	Denominación abreviada
Tipo de sistema de transporte	Título 1
Tipo de sistema de transporte	Enlace 1



Tipo de sistema de transporte	Parámetro 1
Tipo de sistema de transporte	Título 2
Tipo de sistema de transporte	Enlace 2
Tipo de sistema de transporte	Parámetro 2
Tipo de sistema de transporte	Título 3
Tipo de sistema de transporte	Enlace 3
Tipo de sistema de transporte	Parámetro 3
Tipo de sistema de transporte	Título 4
Tipo de sistema de transporte	Enlace 4
Tipo de sistema de transporte	Parámetro 4
Tipo de sistema de transporte	Nombre del sistema ext. (alias)
Tipo de sistema de transporte	Atributo de regla
Tipo de sistema de transporte	Existencia
Tipo de sistema de transporte	Número de jerarquía
Tipo de sistema de transporte	Inicio
Tipo de sistema de transporte	Duración
Tipo de sistema de transporte	Responsable
Tipo de sistema de transporte	Título 1 LNC
Tipo de sistema de transporte	Module code
Tipo de sistema de transporte	Desactivado
Tipo de sistema de transporte	Último control semántico
Tipo de sistema de transporte	Documentación
Tipo de sistema de transporte	Fin
Tipo de sistema de transporte	ID externa
Tipo de sistema de transporte	ID SAP
Tipo de sistema de transporte	Default (Import)
Tipo de sistema de transporte	Número del sistema de transporte
Tipo de sistema de transporte	Valor
Tipo de sistema de transporte	Unidad de medida
Tipo de sistema de transporte	Frecuencia por unidad de tiempo
Tipo de sistema de transporte	Período de tiempo
Tipo de sistema de transporte	Cantidad producida
Tipo de sistema de transporte	Unidad de medida de la cantidad producida
Tipo de sistema de transporte	Período de tiempo
Tipo de sistema de transporte	Frecuencia por período de tiempo



Tipo de sistema de transporte	Período de tiempo
Tipo de sistema de transporte	Modelo
Tipo de sistema de transporte	Fabricante
Tipo de sistema de transporte	Título de documento 1
Tipo de sistema de transporte	Enlace de documento 1
Tipo de sistema de transporte	Título de documento 2
Tipo de sistema de transporte	Enlace de documento 2
Tipo de sistema de transporte	Título de documento 3
Tipo de sistema de transporte	Enlace de documento 3
Tipo de sistema de transporte	Título de documento 4
Tipo de sistema de transporte	Enlace de documento 4
Tipo de sistema de transporte	Almacén de documentos ARIS título 1
Tipo de sistema de transporte	Almacén de documentos ARIS enlace 1
Tipo de sistema de transporte	Almacén de documentos ARIS título 2
Tipo de sistema de transporte	Almacén de documentos ARIS enlace 2
Tipo de sistema de transporte	Almacén de documentos ARIS título 3
Tipo de sistema de transporte	Almacén de documentos ARIS enlace 3
Tipo de sistema de transporte	Almacén de documentos ARIS título 4
Tipo de sistema de transporte	Almacén de documentos ARIS enlace 4

3.3.2.435 Tipo de sistema operativo

Tipo de sistema operativo	Nombre
Tipo de sistema operativo	Identificador
Tipo de sistema operativo	Nombre entero
Tipo de sistema operativo	Descripción/Definición
Tipo de sistema operativo	Comentario/Ejemplo
Tipo de sistema operativo	Indicador de tratamiento
Tipo de sistema operativo	Autor
Tipo de sistema operativo	Origen
Tipo de sistema operativo	Denominación abreviada
Tipo de sistema operativo	Título 1



Tipo de sistema operativo	Enlace 1
Tipo de sistema operativo	Parámetro 1
Tipo de sistema operativo	Título 2
Tipo de sistema operativo	Enlace 2
Tipo de sistema operativo	Parámetro 2
Tipo de sistema operativo	Título 3
Tipo de sistema operativo	Enlace 3
Tipo de sistema operativo	Parámetro 3
Tipo de sistema operativo	Título 4
Tipo de sistema operativo	Enlace 4
Tipo de sistema operativo	Parámetro 4
Tipo de sistema operativo	Nombre del sistema ext. (alias)
Tipo de sistema operativo	Atributo de regla
Tipo de sistema operativo	Existencia
Tipo de sistema operativo	Número de jerarquía
Tipo de sistema operativo	Inicio
Tipo de sistema operativo	Duración
Tipo de sistema operativo	Responsable
Tipo de sistema operativo	Título 1 LNC
Tipo de sistema operativo	Module code
Tipo de sistema operativo	Desactivado
Tipo de sistema operativo	Último control semántico
Tipo de sistema operativo	Documentación
Tipo de sistema operativo	Fin
Tipo de sistema operativo	ID externa
Tipo de sistema operativo	ID SAP
Tipo de sistema operativo	Fabricante
Tipo de sistema operativo	Número de versión
Tipo de sistema operativo	Costes por unidad
Tipo de sistema operativo	Estado de la estandarización
Tipo de sistema operativo	Garantía
Tipo de sistema operativo	Evaluación (principio)
Tipo de sistema operativo	Evaluación (fin)
Tipo de sistema operativo	Solicitud (principio)
Tipo de sistema operativo	Solicitud (fin)
Tipo de sistema operativo	Fase de introducción (principio)



Tipo de sistema operativo Fase de introducción (fin)
 Tipo de sistema operativo Estándar (principio)
 Tipo de sistema operativo Estándar (fin)

Tipo de sistema operativo	Fase de retirada (principio)
Tipo de sistema operativo	Fase de retirada (fin)
Tipo de sistema operativo	Elemento de arquitectura
Tipo de sistema operativo	Título de documento 1
Tipo de sistema operativo	Enlace de documento 1
Tipo de sistema operativo	Título de documento 2
Tipo de sistema operativo	Enlace de documento 2
Tipo de sistema operativo	Título de documento 3
Tipo de sistema operativo	Enlace de documento 3
Tipo de sistema operativo	Título de documento 4
Tipo de sistema operativo	Enlace de documento 4
Tipo de sistema operativo	Almacén de documentos ARIS título 1
Tipo de sistema operativo	Almacén de documentos ARIS enlace 1
Tipo de sistema operativo	Almacén de documentos ARIS título 2
Tipo de sistema operativo	Almacén de documentos ARIS enlace 2
Tipo de sistema operativo	Almacén de documentos ARIS título 3
Tipo de sistema operativo	Almacén de documentos ARIS enlace 3
Tipo de sistema operativo	Almacén de documentos ARIS título 4
Tipo de sistema operativo	Almacén de documentos ARIS enlace 4

3.3.2.436 Tipo de unidad organizativa

Tipo de unidad organizativa Nombre
 Tipo de unidad organizativa Identificador
 Tipo de unidad organizativa Nombre entero
 Tipo de unidad organizativa Descripción/Definición
 Tipo de unidad organizativa Comentario/Ejemplo
 Tipo de unidad organizativa Indicador de tratamiento
 Tipo de unidad organizativa Autor



Tipo de unidad organizativa Origen
Tipo de unidad organizativa Denominación abreviada
Tipo de unidad organizativa Título 1
Tipo de unidad organizativa Enlace 1
Tipo de unidad organizativa Parámetro 1
Tipo de unidad organizativa Título 2
Tipo de unidad organizativa Enlace 2
Tipo de unidad organizativa Parámetro 2
Tipo de unidad organizativa Título 3
Tipo de unidad organizativa Enlace 3
Tipo de unidad organizativa Parámetro 3
Tipo de unidad organizativa Título 4
Tipo de unidad organizativa Enlace 4
Tipo de unidad organizativa Parámetro 4
Tipo de unidad organizativa Nombre del sistema ext. (alias)
Tipo de unidad organizativa Atributo de regla
Tipo de unidad organizativa Existencia
Tipo de unidad organizativa Número de jerarquía
Tipo de unidad organizativa Inicio
Tipo de unidad organizativa Duración
Tipo de unidad organizativa Responsable
Tipo de unidad organizativa Título 1 LNC
Tipo de unidad organizativa Module code
Tipo de unidad organizativa Desactivado
Tipo de unidad organizativa Último control semántico
Tipo de unidad organizativa Documentación
Tipo de unidad organizativa Fin
Tipo de unidad organizativa ID externa
Tipo de unidad organizativa ID SAP
Tipo de unidad organizativa Función lineal
Tipo de unidad organizativa Función asesora
Tipo de unidad organizativa Clase de desarrollo SAP
Tipo de unidad organizativa Tolerancia gestión
Tipo de unidad organizativa Tolerancia control
Tipo de unidad organizativa Tolerancia administración
Tipo de unidad organizativa Tolerancia decisión



Tipo de unidad organizativa Tolerancia tratamiento estándar
 Tipo de unidad organizativa Tolerancia venta
 Tipo de unidad organizativa Tolerancia tratamiento individual
 Tipo de unidad organizativa Número del tipo de función
 Tipo de unidad organizativa Pertenencia a la empresa
 Tipo de unidad organizativa Artefacto

Tipo de unidad organizativa	Relevante para la aprobación
Tipo de unidad organizativa	Enlace de objeto
Tipo de unidad organizativa	Enlace de modelo
Tipo de unidad organizativa	Título de documento 1
Tipo de unidad organizativa	Enlace de documento 1
Tipo de unidad organizativa	Título de documento 2
Tipo de unidad organizativa	Enlace de documento 2
Tipo de unidad organizativa	Título de documento 3
Tipo de unidad organizativa	Enlace de documento 3
Tipo de unidad organizativa	Título de documento 4
Tipo de unidad organizativa	Enlace de documento 4
Tipo de unidad organizativa	Nombre de capítulo
Tipo de unidad organizativa	Almacén de documentos ARIS título 1
Tipo de unidad organizativa	Almacén de documentos ARIS enlace 1
Tipo de unidad organizativa	Almacén de documentos ARIS título 2
Tipo de unidad organizativa	Almacén de documentos ARIS enlace 2
Tipo de unidad organizativa	Almacén de documentos ARIS título 3
Tipo de unidad organizativa	Almacén de documentos ARIS enlace 3
Tipo de unidad organizativa	Almacén de documentos ARIS título 4
Tipo de unidad organizativa	Almacén de documentos ARIS enlace 4
Tipo de unidad organizativa	Asignación de usuarios a grupos de usuarios

3.3.2.437 Tipo de unidad organizativa de sistema

Tipo de unidad organizativa de sistema Nombre
 Tipo de unidad organizativa de sistema Identificador



Tipo de unidad organizativa de sistema	Nombre entero
Tipo de unidad organizativa de sistema	Descripción/Definición
Tipo de unidad organizativa de sistema	Comentario/Ejemplo
Tipo de unidad organizativa de sistema	Indicador de tratamiento
Tipo de unidad organizativa de sistema	Autor
Tipo de unidad organizativa de sistema	Origen
Tipo de unidad organizativa de sistema	Denominación abreviada
Tipo de unidad organizativa de sistema	Título 1
Tipo de unidad organizativa de sistema	Enlace 1
Tipo de unidad organizativa de sistema	Parámetro 1
Tipo de unidad organizativa de sistema	Título 2
Tipo de unidad organizativa de sistema	Enlace 2
Tipo de unidad organizativa de sistema	Parámetro 2
Tipo de unidad organizativa de sistema	Título 3
Tipo de unidad organizativa de sistema	Enlace 3
Tipo de unidad organizativa de sistema	Parámetro 3
Tipo de unidad organizativa de sistema	Título 4
Tipo de unidad organizativa de sistema	Enlace 4
Tipo de unidad organizativa de sistema	Parámetro 4
Tipo de unidad organizativa de sistema	Nombre del sistema ext. (alias)
Tipo de unidad organizativa de sistema	Atributo de regla
Tipo de unidad organizativa de sistema	Existencia
Tipo de unidad organizativa de sistema	Número de jerarquía
Tipo de unidad organizativa de sistema	Inicio
Tipo de unidad organizativa de sistema	Duración
Tipo de unidad organizativa de sistema	Responsable
Tipo de unidad organizativa de sistema	Título 1 LNC
Tipo de unidad organizativa de sistema	Module code
Tipo de unidad organizativa de sistema	Desactivado
Tipo de unidad organizativa de sistema	Último control semántico
Tipo de unidad organizativa de sistema	Documentación
Tipo de unidad organizativa de sistema	Fin
Tipo de unidad organizativa de sistema	ID externa
Tipo de unidad organizativa de sistema	ID SAP
Tipo de unidad organizativa de sistema	Aplicación
Tipo de unidad organizativa de sistema	Versión



Tipo de unidad organizativa de sistema	Texto
Tipo de unidad organizativa de sistema	Default (Import)
Tipo de unidad organizativa de sistema	Clase de desarrollo SAP
Tipo de unidad organizativa de sistema	Componente SAP
Tipo de unidad organizativa de sistema	Productos SAP o de asociados

Tipo de unidad organizativa de sistema	Disponibilidad de producto SAP
Tipo de unidad organizativa de sistema	Estado de proyecto SAP
Tipo de unidad organizativa de sistema	Palabras clave
Tipo de unidad organizativa de sistema	Título de documento 1
Tipo de unidad organizativa de sistema	Enlace de documento 1
Tipo de unidad organizativa de sistema	Título de documento 2
Tipo de unidad organizativa de sistema	Enlace de documento 2
Tipo de unidad organizativa de sistema	Título de documento 3
Tipo de unidad organizativa de sistema	Enlace de documento 3
Tipo de unidad organizativa de sistema	Título de documento 4
Tipo de unidad organizativa de sistema	Enlace de documento 4
Tipo de unidad organizativa de sistema	Almacén de documentos ARIS título 1
Tipo de unidad organizativa de sistema	Almacén de documentos ARIS enlace 1
Tipo de unidad organizativa de sistema	Almacén de documentos ARIS título 2
Tipo de unidad organizativa de sistema	Almacén de documentos ARIS enlace 2
Tipo de unidad organizativa de sistema	Almacén de documentos ARIS título 3
Tipo de unidad organizativa de sistema	Almacén de documentos ARIS enlace 3
Tipo de unidad organizativa de sistema	Almacén de documentos ARIS título 4
Tipo de unidad organizativa de sistema	Almacén de documentos ARIS enlace 4
Tipo de unidad organizativa de sistema	Asignación de usuarios a grupos de usuarios

3.3.2.438 Tipo de valor UML2 'Booleano'

Tipo de valor UML2 'Booleano'	Nombre
Tipo de valor UML2 'Booleano'	Valor
Tipo de valor UML2 'Booleano'	Descripción/Definición



Tipo de valor UML2 'Booleano'	Nombre
Tipo de valor UML2 'Booleano'	Identificador
Tipo de valor UML2 'Booleano'	Visibilidad
Tipo de valor UML2 'Booleano'	ID de XMI

3.3.2.439 Tipo de valor UML2 'CERO'

Tipo de valor UML2 'CERO'	Nombre
Tipo de valor UML2 'CERO'	Descripción/Definición
Tipo de valor UML2 'CERO'	Identificador
Tipo de valor UML2 'CERO'	Visibilidad
Tipo de valor UML2 'CERO'	ID de XMI

3.3.2.440 Tipo de valor UML2 'Entero'

Tipo de valor UML2 'Entero'	Nombre
Tipo de valor UML2 'Entero'	Valor
Tipo de valor UML2 'Entero'	Descripción/Definición
Tipo de valor UML2 'Entero'	Identificador
Tipo de valor UML2 'Entero'	Visibilidad
Tipo de valor UML2 'Entero'	ID de XMI

3.3.2.441 Tipo de valor UML2 'Ilimitado natural'

Tipo de valor UML2 'Ilimitado natural'	Nombre
Tipo de valor UML2 'Ilimitado natural'	Valor
Tipo de valor UML2 'Ilimitado natural'	Descripción/Definición
Tipo de valor UML2 'Ilimitado natural'	Identificador
Tipo de valor UML2 'Ilimitado natural'	Visibilidad
Tipo de valor UML2 'Ilimitado natural'	ID de XMI



3.3.2.442 Tipo de valor UML2 'Real'

Tipo de valor UML2 'Real'	Nombre
Tipo de valor UML2 'Real'	Valor
Tipo de valor UML2 'Real'	Descripción/Definición
Tipo de valor UML2 'Real'	Identificador
Tipo de valor UML2 'Real'	Visibilidad
Tipo de valor UML2 'Real'	ID de XMI

3.3.2.443 Tipo de valor UML2 'Serie de caracteres'

Tipo de valor UML2 'Serie de caracteres'	Nombre
Tipo de valor UML2 'Serie de caracteres'	Valor
Tipo de valor UML2 'Serie de caracteres'	Descripción/Definición
Tipo de valor UML2 'Serie de caracteres'	Identificador
Tipo de valor UML2 'Serie de caracteres'	Visibilidad
Tipo de valor UML2 'Serie de caracteres'	ID de XMI

3.3.2.444 Tipo sencillo UML2

Tipo sencillo UML2	Nombre
Tipo sencillo UML2	Abstracto
Tipo sencillo UML2	Hoja
Tipo sencillo UML2	Especificación final
Tipo sencillo UML2	Descripción/Definición
Tipo sencillo UML2	Identificador
Tipo sencillo UML2	Visibilidad
Tipo sencillo UML2	ID de XMI

3.3.2.445 Transición de protocolo UML2

Transición de protocolo UML2	Nombre
------------------------------	--------



Transición de protocolo UML2	Nombre
Transición de protocolo UML2	Hoja
Transición de protocolo UML2	Categoría
Transición de protocolo UML2	Descripción/Definición
Transición de protocolo UML2	Identificador
Transición de protocolo UML2	Visibilidad
Transición de protocolo UML2	ID de XMI

3.3.2.446 Transición UML2

Transición UML2	Nombre
Transición UML2	Hoja
Transición UML2	Categoría
Transición UML2	Descripción/Definición
Transición UML2	Identificador
Transición UML2	Visibilidad
Transición UML2	ID de XMI

3.3.2.447 Turno

Turno Nombre

Turno Identificador

Turno Nombre entero

Turno Descripción/Definición

Turno Comentario/Ejemplo

Turno Indicador de tratamiento

Turno Autor

Turno Origen

Turno Denominación abreviada

Turno Título 1

Turno Enlace 1

Turno Parámetro 1

Turno Título 2



Turno Enlace 2
 Turno Parámetro 2
 Turno Título 3
 Turno Enlace 3
 Turno Parámetro 3
 Turno Título 4
 Turno Enlace 4
 Turno Parámetro 4
 Turno Nombre del sistema ext. (alias)
 Turno Atributo de regla
 Turno Existencia
 Turno Número de jerarquía
 Turno Inicio
 Turno Duración
 Turno Responsable
 Turno Título 1 LNC
 Turno Module code
 Turno Desactivado
 Turno Último control semántico
 Turno Documentación

Turno	Fin
Turno	ID externa
Turno	ID SAP
Turno	Inicio rel. del turno
Turno	Duración del turno
Turno	Título de documento 1
Turno	Enlace de documento 1
Turno	Título de documento 2
Turno	Enlace de documento 2
Turno	Título de documento 3
Turno	Enlace de documento 3
Turno	Título de documento 4
Turno	Enlace de documento 4



Turno	Fin
Turno	Almacén de documentos ARIS título 1
Turno	Almacén de documentos ARIS enlace 1
Turno	Almacén de documentos ARIS título 2
Turno	Almacén de documentos ARIS enlace 2
Turno	Almacén de documentos ARIS título 3
Turno	Almacén de documentos ARIS enlace 3
Turno	Almacén de documentos ARIS título 4
Turno	Almacén de documentos ARIS enlace 4

3.3.2.448 Término técnico

Término técnico	Nombre
Término técnico	Identificador
Término técnico	Nombre entero
Término técnico	Descripción/Definición
Término técnico	Comentario/Ejemplo
Término técnico	Indicador de tratamiento
Término técnico	Autor
Término técnico	Origen
Término técnico	Denominación abreviada
Término técnico	Título 1
Término técnico	Enlace 1
Término técnico	Parámetro 1
Término técnico	Título 2
Término técnico	Enlace 2
Término técnico	Parámetro 2
Término técnico	Título 3
Término técnico	Enlace 3
Término técnico	Parámetro 3
Término técnico	Título 4
Término técnico	Enlace 4
Término técnico	Parámetro 4
Término técnico	Nombre del sistema ext. (alias)



Término técnico	Atributo de regla
Término técnico	Existencia
Término técnico	Número de jerarquía
Término técnico	Inicio
Término técnico	Duración
Término técnico	Responsable
Término técnico	Título 1 LNC
Término técnico	Module code
Término técnico	Desactivado
Término técnico	Último control semántico
Término técnico	Documentación
Término técnico	Fin
Término técnico	ID externa
Término técnico	ID SAP
Término técnico	Sinónimos
Término técnico	Rendimiento/Acceso medio
Término técnico	Nº de ocurrencias máx.
Término técnico	Nº de ocurrencias mín.
Término técnico	Nº de ocurrencias med.
Término técnico	Nº de ocurrencias - tendencia
Término técnico	Texto
Término técnico	Default (Import)
Término técnico	Artefacto
Término técnico	Calendar date
Término técnico	Availabililty status code
Término técnico	Time frame
Término técnico	Opciones
Término técnico	Parámetros
Término técnico	Discusión
Término técnico	Factor de confianza
Término técnico	Version identifier
Término técnico	Reglamentos
Término técnico	Relevante para la aprobación
Término técnico	Enlace de objeto
Término técnico	Enlace de modelo
Término técnico	Elemento de arquitectura



Término técnico	Estado de la estandarización
Término técnico	Garantía
Término técnico	Evaluación (principio)
Término técnico	Evaluación (fin)
Término técnico	Solicitud (principio)
Término técnico	Solicitud (fin)
Término técnico	Fase de introducción (principio)
Término técnico	Fase de introducción (fin)
Término técnico	Estándar (principio)
Término técnico	Estándar (fin)
Término técnico	Fase de retirada (principio)
Término técnico	Fase de retirada (fin)
Término técnico	Elemento de arquitectura
Término técnico	Título de documento 1
Término técnico	Enlace de documento 1
Término técnico	Título de documento 2
Término técnico	Enlace de documento 2
Término técnico	Título de documento 3

Término técnico	Enlace de documento 3
Término técnico	Título de documento 4
Término técnico	Enlace de documento 4
Término técnico	Nombre de capítulo
Término técnico	Almacén de documentos ARIS título 1
Término técnico	Almacén de documentos ARIS enlace 1
Término técnico	Almacén de documentos ARIS título 2
Término técnico	Almacén de documentos ARIS enlace 2
Término técnico	Almacén de documentos ARIS título 3
Término técnico	Almacén de documentos ARIS enlace 3
Término técnico	Almacén de documentos ARIS título 4
Término técnico	Almacén de documentos ARIS enlace 4
Término técnico	Relevante para la revisión
Término técnico	Actividades de revisión
Término técnico	Review frequency



Término técnico	Enlace de documento 3
Término técnico	Permitida la revisión controlada por eventos
Término técnico	Plazo de ejecución de la revisión en días
Término técnico	Start date of review
Término técnico	End date of review

3.3.2.449 UML Model

UML Model	Nombre
UML Model	Identificador
UML Model	Nombre entero
UML Model	Descripción/Definición
UML Model	Comentario/Ejemplo
UML Model	Indicador de tratamiento
UML Model	Autor
UML Model	Origen
UML Model	Denominación abreviada
UML Model	Título 1
UML Model	Enlace 1
UML Model	Parámetro 1
UML Model	Título 2
UML Model	Enlace 2
UML Model	Parámetro 2
UML Model	Título 3
UML Model	Enlace 3
UML Model	Parámetro 3
UML Model	Título 4
UML Model	Enlace 4
UML Model	Parámetro 4
UML Model	Nombre del sistema ext. (alias)
UML Model	Atributo de regla
UML Model	Existencia
UML Model	Número de jerarquía
UML Model	Inicio
UML Model	Duración



UML Model	Responsable
UML Model	Título 1 LNC
UML Model	Module code
UML Model	Desactivado
UML Model	Último control semántico
UML Model	Documentación
UML Model	Fin

UML Model	ID externa
UML Model	ID SAP
UML Model	Stereotype
UML Model	Título de documento 1
UML Model	Enlace de documento 1
UML Model	Título de documento 2
UML Model	Enlace de documento 2
UML Model	Título de documento 3
UML Model	Enlace de documento 3
UML Model	Título de documento 4
UML Model	Enlace de documento 4
UML Model	Derived
UML Model	Almacén de documentos ARIS título 1
UML Model	Almacén de documentos ARIS enlace 1
UML Model	Almacén de documentos ARIS título 2
UML Model	Almacén de documentos ARIS enlace 2
UML Model	Almacén de documentos ARIS título 3
UML Model	Almacén de documentos ARIS enlace 3
UML Model	Almacén de documentos ARIS título 4
UML Model	Almacén de documentos ARIS enlace 4

3.3.2.450 Unidad de medida

Unidad de medida	Nombre
Unidad de medida	Identificador



Unidad de medida	Nombre entero
Unidad de medida	Descripción/Definición
Unidad de medida	Comentario/Ejemplo
Unidad de medida	Indicador de tratamiento
Unidad de medida	Autor
Unidad de medida	Origen
Unidad de medida	Denominación abreviada
Unidad de medida	Título 1
Unidad de medida	Enlace 1
Unidad de medida	Parámetro 1
Unidad de medida	Título 2
Unidad de medida	Enlace 2
Unidad de medida	Parámetro 2
Unidad de medida	Título 3
Unidad de medida	Enlace 3
Unidad de medida	Parámetro 3
Unidad de medida	Título 4
Unidad de medida	Enlace 4
Unidad de medida	Parámetro 4
Unidad de medida	Nombre del sistema ext. (alias)
Unidad de medida	Atributo de regla
Unidad de medida	Existencia
Unidad de medida	Número de jerarquía
Unidad de medida	Inicio
Unidad de medida	Duración
Unidad de medida	Responsable
Unidad de medida	Título 1 LNC
Unidad de medida	Module code
Unidad de medida	Desactivado
Unidad de medida	Último control semántico
Unidad de medida	Documentación
Unidad de medida	Fin
Unidad de medida	ID externa
Unidad de medida	ID SAP
Unidad de medida	Longitud



Unidad de medida	Longitud
Unidad de medida	Nombre interno
Unidad de medida	Requisitos a la documentación
Unidad de medida	Desarrollo de la documentación
Unidad de medida	Título de documento 1
Unidad de medida	Enlace de documento 1
Unidad de medida	Título de documento 2
Unidad de medida	Enlace de documento 2
Unidad de medida	Título de documento 3
Unidad de medida	Enlace de documento 3
Unidad de medida	Título de documento 4
Unidad de medida	Enlace de documento 4
Unidad de medida	Almacén de documentos ARIS título 1
Unidad de medida	Almacén de documentos ARIS enlace 1
Unidad de medida	Almacén de documentos ARIS título 2
Unidad de medida	Almacén de documentos ARIS enlace 2
Unidad de medida	Almacén de documentos ARIS título 3
Unidad de medida	Almacén de documentos ARIS enlace 3
Unidad de medida	Almacén de documentos ARIS título 4
Unidad de medida	Almacén de documentos ARIS enlace 4

3.3.2.451 Unidad de soporte de proceso

Unidad de soporte de proceso	Nombre
Unidad de soporte de proceso	Identificador
Unidad de soporte de proceso	Nombre entero
Unidad de soporte de proceso	Descripción/Definición
Unidad de soporte de proceso	Comentario/Ejemplo
Unidad de soporte de proceso	Indicador de tratamiento
Unidad de soporte de proceso	Autor
Unidad de soporte de proceso	Origen
Unidad de soporte de proceso	Denominación abreviada



Unidad de soporte de proceso	Título 1
Unidad de soporte de proceso	Enlace 1
Unidad de soporte de proceso	Parámetro 1
Unidad de soporte de proceso	Título 2
Unidad de soporte de proceso	Enlace 2
Unidad de soporte de proceso	Parámetro 2
Unidad de soporte de proceso	Título 3
Unidad de soporte de proceso	Enlace 3
Unidad de soporte de proceso	Parámetro 3
Unidad de soporte de proceso	Título 4
Unidad de soporte de proceso	Enlace 4
Unidad de soporte de proceso	Parámetro 4
Unidad de soporte de proceso	Nombre del sistema ext. (alias)
Unidad de soporte de proceso	Atributo de regla
Unidad de soporte de proceso	Existencia
Unidad de soporte de proceso	Número de jerarquía
Unidad de soporte de proceso	Inicio
Unidad de soporte de proceso	Duración
Unidad de soporte de proceso	Responsable
Unidad de soporte de proceso	Título 1 LNC
Unidad de soporte de proceso	Module code
Unidad de soporte de proceso	Desactivado
Unidad de soporte de proceso	Último control semántico

Unidad de soporte de proceso	Documentación
Unidad de soporte de proceso	Fin
Unidad de soporte de proceso	ID externa
Unidad de soporte de proceso	ID SAP
Unidad de soporte de proceso	Título de documento 1
Unidad de soporte de proceso	Enlace de documento 1
Unidad de soporte de proceso	Título de documento 2
Unidad de soporte de proceso	Enlace de documento 2
Unidad de soporte de proceso	Título de documento 3
Unidad de soporte de proceso	Enlace de documento 3



Unidad de soporte de proceso	Documentación
Unidad de soporte de proceso	Título de documento 4
Unidad de soporte de proceso	Enlace de documento 4
Unidad de soporte de proceso	Almacén de documentos ARIS título 1
Unidad de soporte de proceso	Almacén de documentos ARIS enlace 1
Unidad de soporte de proceso	Almacén de documentos ARIS título 2
Unidad de soporte de proceso	Almacén de documentos ARIS enlace 2
Unidad de soporte de proceso	Almacén de documentos ARIS título 3
Unidad de soporte de proceso	Almacén de documentos ARIS enlace 3
Unidad de soporte de proceso	Almacén de documentos ARIS título 4
Unidad de soporte de proceso	Almacén de documentos ARIS enlace 4

3.3.2.452 Unidad informativa UML2

Unidad informativa UML2	Nombre
Unidad informativa UML2	Abstracto
Unidad informativa UML2	Hoja
Unidad informativa UML2	Especificación final
Unidad informativa UML2	Descripción/Definición
Unidad informativa UML2	Identificador
Unidad informativa UML2	Visibilidad
Unidad informativa UML2	ID de XMI

3.3.2.453 Unidad organizativa

Unidad organizativa	Nombre
Unidad organizativa	Identificador
Unidad organizativa	Nombre entero
Unidad organizativa	Descripción/Definición
Unidad organizativa	Comentario/Ejemplo
Unidad organizativa	Indicador de tratamiento
Unidad organizativa	Autor



Unidad organizativa	Origen
Unidad organizativa	Denominación abreviada
Unidad organizativa	Título 1
Unidad organizativa	Enlace 1
Unidad organizativa	Parámetro 1
Unidad organizativa	Título 2
Unidad organizativa	Enlace 2
Unidad organizativa	Parámetro 2
Unidad organizativa	Título 3
Unidad organizativa	Enlace 3
Unidad organizativa	Parámetro 3
Unidad organizativa	Título 4
Unidad organizativa	Enlace 4
Unidad organizativa	Parámetro 4
Unidad organizativa	Nombre del sistema ext. (alias)
Unidad organizativa	Atributo de regla
Unidad organizativa	Existencia
Unidad organizativa	Número de jerarquía
Unidad organizativa	Inicio
Unidad organizativa	Duración
Unidad organizativa	Responsable
Unidad organizativa	Título 1 LNC
Unidad organizativa	Module code
Unidad organizativa	Desactivado
Unidad organizativa	Último control semántico
Unidad organizativa	Documentación
Unidad organizativa	Fin
Unidad organizativa	ID SAP
Unidad organizativa	Aplicación
Unidad organizativa	Función lineal
Unidad organizativa	Función asesora
Unidad organizativa	Pertenencia a la empresa
Unidad organizativa	Dirección
Unidad organizativa	Número telefónico
Unidad organizativa	ID externa
Unidad organizativa	Clase de desarrollo SAP



Unidad organizativa	Texto
Unidad organizativa	Default (Import)
Unidad organizativa	WPDL ext. Lista de atributos
Unidad organizativa	Número de empleados
Unidad organizativa	Nombre interno
Unidad organizativa	Mandante
Unidad organizativa	Sociedad
Unidad organizativa	Director del centro de costes
Unidad organizativa	Número de categoría de la oficina
Unidad organizativa	Designación de categoría de la oficina
Unidad organizativa	Número de situación competitiva de la oficina
Unidad organizativa	Designación de situación competitiva de la oficina
Unidad organizativa	Número de localidad de la oficina
Unidad organizativa	Designación de localidad de la oficina
Unidad organizativa	Número de equipamiento de la oficina
Unidad organizativa	Designación de equipamiento de la oficina
Unidad organizativa	Tamaño de la oficina
Unidad organizativa	Número de representación del personal
Unidad organizativa	Designación de representación del personal
Unidad organizativa	Identificación de centro de costes
Unidad organizativa	Permisos de acceso individuales
Unidad organizativa	Código bancario
Unidad organizativa	Tasa de costes
Unidad organizativa	Número del centro de costes
Unidad organizativa	Prioridad
Unidad organizativa	IsRoot
Unidad organizativa	IsLeaf
Unidad organizativa	IsAbstract
Unidad organizativa	Stereotype
Unidad organizativa	IsPersistent
Unidad organizativa	Artefacto
Unidad organizativa	Relevante para la aprobación
Unidad organizativa	Enlace de objeto
Unidad organizativa	Enlace de modelo
Unidad organizativa	Dirección de correo electrónico
Unidad organizativa	Distinguished name



Unidad organizativa Tasa de costes (tiempo de ocupación)

Unidad organizativa Tasa de costes (tiempo inactivo)

Unidad organizativa Título de documento 1

Unidad organizativa Enlace de documento 1

Unidad organizativa Título de documento 2

Unidad organizativa Enlace de documento 2

Unidad organizativa Título de documento 3

Unidad organizativa	Enlace de documento 3
Unidad organizativa	Título de documento 4
Unidad organizativa	Enlace de documento 4
Unidad organizativa	Derived
Unidad organizativa	ID de usuario (grupo de usuarios) externo
Unidad organizativa	Frecuencia, mensualmente
Unidad organizativa	Frecuencia, diariamente
Unidad organizativa	Frecuencia, anualmente
Unidad organizativa	Frecuencia, semanalmente
Unidad organizativa	Trabajo por turnos
Unidad organizativa	Cantidad
Unidad organizativa	Almacén de documentos ARIS título 1
Unidad organizativa	Almacén de documentos ARIS enlace 1
Unidad organizativa	Almacén de documentos ARIS título 2
Unidad organizativa	Almacén de documentos ARIS enlace 2
Unidad organizativa	Almacén de documentos ARIS título 3
Unidad organizativa	Almacén de documentos ARIS enlace 3
Unidad organizativa	Almacén de documentos ARIS título 4
Unidad organizativa	Almacén de documentos ARIS enlace 4
Unidad organizativa	Asignación de usuarios a grupos de usuarios

3.3.2.454 Unidad organizativa de sistema

Unidad organizativa de sistema Nombre



Unidad organizativa de sistema	Identificador
Unidad organizativa de sistema	Nombre entero
Unidad organizativa de sistema	Descripción/Definición
Unidad organizativa de sistema	Comentario/Ejemplo
Unidad organizativa de sistema	Indicador de tratamiento
Unidad organizativa de sistema	Autor
Unidad organizativa de sistema	Origen
Unidad organizativa de sistema	Denominación abreviada
Unidad organizativa de sistema	Título 1
Unidad organizativa de sistema	Enlace 1
Unidad organizativa de sistema	Parámetro 1
Unidad organizativa de sistema	Título 2
Unidad organizativa de sistema	Enlace 2
Unidad organizativa de sistema	Parámetro 2
Unidad organizativa de sistema	Título 3
Unidad organizativa de sistema	Enlace 3
Unidad organizativa de sistema	Parámetro 3
Unidad organizativa de sistema	Título 4
Unidad organizativa de sistema	Enlace 4
Unidad organizativa de sistema	Parámetro 4
Unidad organizativa de sistema	Nombre del sistema ext. (alias)
Unidad organizativa de sistema	Atributo de regla
Unidad organizativa de sistema	Existencia
Unidad organizativa de sistema	Número de jerarquía
Unidad organizativa de sistema	Inicio
Unidad organizativa de sistema	Duración
Unidad organizativa de sistema	Responsable
Unidad organizativa de sistema	Título 1 LNC
Unidad organizativa de sistema	Module code
Unidad organizativa de sistema	Desactivado
Unidad organizativa de sistema	Último control semántico
Unidad organizativa de sistema	Documentación
Unidad organizativa de sistema	Fin
Unidad organizativa de sistema	ID SAP
Unidad organizativa de sistema	Versión



Unidad organizativa de sistema	ID externa
Unidad organizativa de sistema	Clase de desarrollo SAP
Unidad organizativa de sistema	Texto
Unidad organizativa de sistema	Default (Import)
Unidad organizativa de sistema	Título de documento 1
Unidad organizativa de sistema	Enlace de documento 1
Unidad organizativa de sistema	Título de documento 2
Unidad organizativa de sistema	Enlace de documento 2
Unidad organizativa de sistema	Título de documento 3
Unidad organizativa de sistema	Enlace de documento 3
Unidad organizativa de sistema	Título de documento 4
Unidad organizativa de sistema	Enlace de documento 4
Unidad organizativa de sistema	Almacén de documentos ARIS título 1
Unidad organizativa de sistema	Almacén de documentos ARIS enlace 1
Unidad organizativa de sistema	Almacén de documentos ARIS título 2
Unidad organizativa de sistema	Almacén de documentos ARIS enlace 2
Unidad organizativa de sistema	Almacén de documentos ARIS título 3
Unidad organizativa de sistema	Almacén de documentos ARIS enlace 3
Unidad organizativa de sistema	Almacén de documentos ARIS título 4
Unidad organizativa de sistema	Almacén de documentos ARIS enlace 4
Unidad organizativa de sistema	Asignación de usuarios a grupos de usuarios

3.3.2.455 Use case instance

Use case instance	Nombre
Use case instance	Identificador
Use case instance	Nombre entero
Use case instance	Descripción/Definición
Use case instance	Comentario/Ejemplo
Use case instance	Indicador de tratamiento
Use case instance	Autor
Use case instance	Origen



Use case instance	Denominación abreviada
Use case instance	Título 1
Use case instance	Enlace 1
Use case instance	Parámetro 1
Use case instance	Título 2
Use case instance	Enlace 2
Use case instance	Parámetro 2
Use case instance	Título 3
Use case instance	Enlace 3
Use case instance	Parámetro 3
Use case instance	Título 4
Use case instance	Enlace 4
Use case instance	Parámetro 4
Use case instance	Nombre del sistema ext. (alias)
Use case instance	Atributo de regla
Use case instance	Existencia
Use case instance	Número de jerarquía
Use case instance	Inicio
Use case instance	Duración
Use case instance	Responsable
Use case instance	Título 1 LNC
Use case instance	Module code
Use case instance	Desactivado
Use case instance	Último control semántico
Use case instance	Documentación
Use case instance	Fin

Use case instance	ID externa
Use case instance	ID SAP
Use case instance	IsPersistent
Use case instance	Stereotype
Use case instance	Título de documento 1
Use case instance	Enlace de documento 1
Use case instance	Título de documento 2
Use case instance	Enlace de documento 2



Use case instance	ID externa
Use case instance	Título de documento 3
Use case instance	Enlace de documento 3
Use case instance	Título de documento 4
Use case instance	Enlace de documento 4
Use case instance	Derived
Use case instance	Almacén de documentos ARIS título 1
Use case instance	Almacén de documentos ARIS enlace 1
Use case instance	Almacén de documentos ARIS título 2
Use case instance	Almacén de documentos ARIS enlace 2
Use case instance	Almacén de documentos ARIS título 3
Use case instance	Almacén de documentos ARIS enlace 3
Use case instance	Almacén de documentos ARIS título 4
Use case instance	Almacén de documentos ARIS enlace 4

3.3.2.456 Uso de interacción UML2

Uso de interacción UML2	Nombre
Uso de interacción UML2	Descripción/Definición
Uso de interacción UML2	Identificador
Uso de interacción UML2	Visibilidad
Uso de interacción UML2	ID de XMI

3.3.2.457 Utilización de la colaboración UML2

Utilización de la colaboración UML2	Nombre
Utilización de la colaboración UML2	Descripción/Definición
Utilización de la colaboración UML2	Identificador
Utilización de la colaboración UML2	Visibilidad
Utilización de la colaboración UML2	ID de XMI



3.3.2.458 Utilización UML2

Utilización UML2	Nombre
Utilización UML2	Descripción/Definición
Utilización UML2	Identificador
Utilización UML2	Visibilidad
Utilización UML2	ID de XMI

3.3.2.459 Vacío

Vacío Nombre

Vacío Identificador

Vacío Nombre entero

Vacío Descripción/Definición

Vacío Comentario/Ejemplo

Vacío Indicador de tratamiento

Vacío Autor

Vacío Origen

Vacío Denominación abreviada

Vacío Título 1

Vacío Enlace 1

Vacío Parámetro 1

Vacío Título 2

Vacío Enlace 2

Vacío Parámetro 2

Vacío Título 3

Vacío Enlace 3

Vacío Parámetro 3

Vacío Título 4

Vacío Enlace 4

Vacío Parámetro 4

Vacío Nombre del sistema ext. (alias)

Vacío Atributo de regla

Vacío Existencia

Vacío Número de jerarquía



Vacío Inicio
 Vacío Duración
 Vacío Responsable
 Vacío Título 1 LNC
 Vacío Module code
 Vacío Desactivado
 Vacío Último control semántico

Vacío	Documentación
Vacío	Fin
Vacío	ID externa
Vacío	ID SAP
Vacío	Título de documento 1
Vacío	Enlace de documento 1
Vacío	Título de documento 2
Vacío	Enlace de documento 2
Vacío	Título de documento 3
Vacío	Enlace de documento 3
Vacío	Título de documento 4
Vacío	Enlace de documento 4
Vacío	Almacén de documentos ARIS título 1
Vacío	Almacén de documentos ARIS enlace 1
Vacío	Almacén de documentos ARIS título 2
Vacío	Almacén de documentos ARIS enlace 2
Vacío	Almacén de documentos ARIS título 3
Vacío	Almacén de documentos ARIS enlace 3
Vacío	Almacén de documentos ARIS título 4
Vacío	Almacén de documentos ARIS enlace 4

3.3.2.460 Valor de calificador UML2

Valor de calificador UML2	Nombre
---------------------------	--------



Valor de calificador UML2	Nombre
Valor de calificador UML2	Descripción/Definición
Valor de calificador UML2	Identificador
Valor de calificador UML2	ID de XMI

3.3.2.461 Valor de enumeración UML2

Valor de enumeración UML2	Nombre
Valor de enumeración UML2	Descripción/Definición
Valor de enumeración UML2	Identificador
Valor de enumeración UML2	Visibilidad
Valor de enumeración UML2	ID de XMI

3.3.2.462 Valor de instancia UML2

Valor de instancia UML2	Nombre
Valor de instancia UML2	Descripción/Definición
Valor de instancia UML2	Identificador
Valor de instancia UML2	Visibilidad
Valor de instancia UML2	ID de XMI

3.3.2.463 Variable de empleado

Variable de empleado	Nombre
Variable de empleado	Identificador
Variable de empleado	Nombre entero
Variable de empleado	Descripción/Definición
Variable de empleado	Comentario/Ejemplo
Variable de empleado	Indicador de tratamiento
Variable de empleado	Autor
Variable de empleado	Origen
Variable de empleado	Denominación abreviada
Variable de empleado	Título 1



Variable de empleado	Enlace 1
Variable de empleado	Parámetro 1
Variable de empleado	Título 2
Variable de empleado	Enlace 2
Variable de empleado	Parámetro 2
Variable de empleado	Título 3
Variable de empleado	Enlace 3
Variable de empleado	Parámetro 3
Variable de empleado	Título 4
Variable de empleado	Enlace 4
Variable de empleado	Parámetro 4
Variable de empleado	Nombre del sistema ext. (alias)
Variable de empleado	Atributo de regla
Variable de empleado	Existencia
Variable de empleado	Número de jerarquía
Variable de empleado	Inicio
Variable de empleado	Duración
Variable de empleado	Responsable
Variable de empleado	Título 1 LNC
Variable de empleado	Module code
Variable de empleado	Desactivado
Variable de empleado	Último control semántico
Variable de empleado	Documentación
Variable de empleado	Fin
Variable de empleado	ID externa
Variable de empleado	ID SAP

Variable de empleado	Default (Import)
Variable de empleado	Reparto de papeles
Variable de empleado	Relevante para la aprobación
Variable de empleado	Enlace de objeto
Variable de empleado	Enlace de modelo
Variable de empleado	Título de documento 1
Variable de empleado	Enlace de documento 1
Variable de empleado	Título de documento 2



Variable de empleado	Default (Import)
Variable de empleado	Enlace de documento 2
Variable de empleado	Título de documento 3
Variable de empleado	Enlace de documento 3
Variable de empleado	Título de documento 4
Variable de empleado	Enlace de documento 4
Variable de empleado	Almacén de documentos ARIS título 1
Variable de empleado	Almacén de documentos ARIS enlace 1
Variable de empleado	Almacén de documentos ARIS título 2
Variable de empleado	Almacén de documentos ARIS enlace 2
Variable de empleado	Almacén de documentos ARIS título 3
Variable de empleado	Almacén de documentos ARIS enlace 3
Variable de empleado	Almacén de documentos ARIS título 4
Variable de empleado	Almacén de documentos ARIS enlace 4

3.3.2.464 Variable UML2

Variable UML2	Nombre
Variable UML2	Ordenado
Variable UML2	Descripción/Definición
Variable UML2	Único
Variable UML2	Identificador
Variable UML2	Visibilidad
Variable UML2	ID de XMI

3.3.2.465 View

View Nombre

View Identificador

View Nombre entero

View Descripción/Definición

View Comentario/Ejemplo



View Indicador de tratamiento
 View Autor
 View Origen
 View Denominación abreviada
 View Título 1
 View Enlace 1
 View Parámetro 1
 View Título 2
 View Enlace 2
 View Parámetro 2
 View Título 3
 View Enlace 3
 View Parámetro 3
 View Título 4
 View Enlace 4
 View Parámetro 4
 View Nombre del sistema ext. (alias)
 View Atributo de regla
 View Existencia
 View Número de jerarquía
 View Inicio
 View Duración
 View Responsable
 View Título 1 LNC
 View Module code
 View Desactivado
 View Último control semántico

View	Documentación
View	Fin
View	ID externa
View	ID SAP
View	Nombre SQL
View	Título de documento 1
View	Enlace de documento 1



View	Documentación
View	Título de documento 2
View	Enlace de documento 2
View	Título de documento 3
View	Enlace de documento 3
View	Título de documento 4
View	Enlace de documento 4
View	Almacén de documentos ARIS título 1
View	Almacén de documentos ARIS enlace 1
View	Almacén de documentos ARIS título 2
View	Almacén de documentos ARIS enlace 2
View	Almacén de documentos ARIS título 3
View	Almacén de documentos ARIS enlace 3
View	Almacén de documentos ARIS título 4
View	Almacén de documentos ARIS enlace 4

3.3.2.466 View (físico)

View (físico)	Nombre
View (físico)	Identificador
View (físico)	Nombre entero
View (físico)	Descripción/Definición
View (físico)	Comentario/Ejemplo
View (físico)	Indicador de tratamiento
View (físico)	Autor
View (físico)	Origen
View (físico)	Denominación abreviada
View (físico)	Título 1
View (físico)	Enlace 1
View (físico)	Parámetro 1
View (físico)	Título 2
View (físico)	Enlace 2
View (físico)	Parámetro 2



View (físico) Título 3
 View (físico) Enlace 3
 View (físico) Parámetro 3
 View (físico) Título 4
 View (físico) Enlace 4
 View (físico) Parámetro 4
 View (físico) Nombre del sistema ext. (alias)
 View (físico) Atributo de regla
 View (físico) Existencia
 View (físico) Número de jerarquía
 View (físico) Inicio
 View (físico) Duración
 View (físico) Responsable
 View (físico) Título 1 LNC
 View (físico) Module code
 View (físico) Desactivado
 View (físico) Último control semántico

View (físico)	Documentación
View (físico)	Fin
View (físico)	ID externa
View (físico)	ID SAP
View (físico)	Nombre SQL
View (físico)	Título de documento 1
View (físico)	Enlace de documento 1
View (físico)	Título de documento 2
View (físico)	Enlace de documento 2
View (físico)	Título de documento 3
View (físico)	Enlace de documento 3
View (físico)	Título de documento 4
View (físico)	Enlace de documento 4
View (físico)	Almacén de documentos ARIS título 1
View (físico)	Almacén de documentos ARIS enlace 1



View (físico)	Documentación
View (físico)	Almacén de documentos ARIS título 2
View (físico)	Almacén de documentos ARIS enlace 2
View (físico)	Almacén de documentos ARIS título 3
View (físico)	Almacén de documentos ARIS enlace 3
View (físico)	Almacén de documentos ARIS título 4
View (físico)	Almacén de documentos ARIS enlace 4

3.3.2.467 Vinculación de plantilla UML2

Vinculación de plantilla UML2	Nombre
Vinculación de plantilla UML2	Descripción/Definición
Vinculación de plantilla UML2	Identificador
Vinculación de plantilla UML2	ID de XMI

3.3.2.468 Ámbito de valores MRE

Ámbito de valores MRE	Nombre
Ámbito de valores MRE	Identificador
Ámbito de valores MRE	Nombre entero
Ámbito de valores MRE	Descripción/Definición
Ámbito de valores MRE	Comentario/Ejemplo
Ámbito de valores MRE	Indicador de tratamiento
Ámbito de valores MRE	Autor
Ámbito de valores MRE	Origen
Ámbito de valores MRE	Denominación abreviada
Ámbito de valores MRE	Título 1
Ámbito de valores MRE	Enlace 1
Ámbito de valores MRE	Parámetro 1
Ámbito de valores MRE	Título 2
Ámbito de valores MRE	Enlace 2
Ámbito de valores MRE	Parámetro 2
Ámbito de valores MRE	Título 3



Ámbito de valores MRE	Enlace 3
Ámbito de valores MRE	Parámetro 3
Ámbito de valores MRE	Título 4
Ámbito de valores MRE	Enlace 4
Ámbito de valores MRE	Parámetro 4
Ámbito de valores MRE	Nombre del sistema ext. (alias)
Ámbito de valores MRE	Atributo de regla
Ámbito de valores MRE	Existencia
Ámbito de valores MRE	Número de jerarquía
Ámbito de valores MRE	Inicio
Ámbito de valores MRE	Duración
Ámbito de valores MRE	Responsable
Ámbito de valores MRE	Título 1 LNC
Ámbito de valores MRE	Module code
Ámbito de valores MRE	Desactivado
Ámbito de valores MRE	Último control semántico
Ámbito de valores MRE	Documentación
Ámbito de valores MRE	Fin
Ámbito de valores MRE	ID externa
Ámbito de valores MRE	ID SAP
Ámbito de valores MRE	Tipo de dominio
Ámbito de valores MRE	Operaciones de tipos de datos
Ámbito de valores MRE	Especificación
Ámbito de valores MRE	Longitud
Ámbito de valores MRE	Precisiones decimales
Ámbito de valores MRE	Nombre SQL
Ámbito de valores MRE	Nombre interno
Ámbito de valores MRE	Requisitos a la documentación

Ámbito de valores MRE	Desarrollo de la documentación
Ámbito de valores MRE	Límite superior
Ámbito de valores MRE	Límite inferior
Ámbito de valores MRE	Tipo de datos
Ámbito de valores MRE	Valor prefijado
Ámbito de valores MRE	Título de documento 1



Ámbito de valores MRE	Desarrollo de la documentación
Ámbito de valores MRE	Enlace de documento 1
Ámbito de valores MRE	Título de documento 2
Ámbito de valores MRE	Enlace de documento 2
Ámbito de valores MRE	Título de documento 3
Ámbito de valores MRE	Enlace de documento 3
Ámbito de valores MRE	Título de documento 4
Ámbito de valores MRE	Enlace de documento 4
Ámbito de valores MRE	Almacén de documentos ARIS título 1
Ámbito de valores MRE	Almacén de documentos ARIS enlace 1
Ámbito de valores MRE	Almacén de documentos ARIS título 2
Ámbito de valores MRE	Almacén de documentos ARIS enlace 2
Ámbito de valores MRE	Almacén de documentos ARIS título 3
Ámbito de valores MRE	Almacén de documentos ARIS enlace 3
Ámbito de valores MRE	Almacén de documentos ARIS título 4
Ámbito de valores MRE	Almacén de documentos ARIS enlace 4

3.3.2.469 Área de memoria

Área de memoria	Nombre
Área de memoria	Identificador
Área de memoria	Nombre entero
Área de memoria	Descripción/Definición
Área de memoria	Comentario/Ejemplo
Área de memoria	Indicador de tratamiento
Área de memoria	Autor
Área de memoria	Origen
Área de memoria	Denominación abreviada
Área de memoria	Título 1
Área de memoria	Enlace 1
Área de memoria	Parámetro 1
Área de memoria	Título 2
Área de memoria	Enlace 2



Área de memoria	Parámetro 2
Área de memoria	Título 3
Área de memoria	Enlace 3
Área de memoria	Parámetro 3
Área de memoria	Título 4
Área de memoria	Enlace 4
Área de memoria	Parámetro 4
Área de memoria	Nombre del sistema ext. (alias)
Área de memoria	Atributo de regla
Área de memoria	Existencia
Área de memoria	Número de jerarquía
Área de memoria	Inicio
Área de memoria	Duración
Área de memoria	Responsable
Área de memoria	Título 1 LNC
Área de memoria	Module code
Área de memoria	Desactivado
Área de memoria	Último control semántico
Área de memoria	Documentación
Área de memoria	Fin
Área de memoria	ID externa
Área de memoria	ID SAP
Área de memoria	Tamaño en KBytes
Área de memoria	Base de datos

Área de memoria	Storagegroup
Área de memoria	Primary quantity
Área de memoria	Secondary quantity
Área de memoria	Categoría
Área de memoria	Título de documento 1
Área de memoria	Enlace de documento 1
Área de memoria	Título de documento 2
Área de memoria	Enlace de documento 2
Área de memoria	Título de documento 3



Área de memoria	Storagegroup
Área de memoria	Enlace de documento 3
Área de memoria	Título de documento 4
Área de memoria	Enlace de documento 4
Área de memoria	Almacén de documentos ARIS título 1
Área de memoria	Almacén de documentos ARIS enlace 1
Área de memoria	Almacén de documentos ARIS título 2
Área de memoria	Almacén de documentos ARIS enlace 2
Área de memoria	Almacén de documentos ARIS título 3
Área de memoria	Almacén de documentos ARIS enlace 3
Área de memoria	Almacén de documentos ARIS título 4
Área de memoria	Almacén de documentos ARIS enlace 4

3.3.2.470 Índice

Índice Nombre

Índice Identificador

Índice Nombre entero

Índice Descripción/Definición

Índice Comentario/Ejemplo

Índice Indicador de tratamiento

Índice Autor

Índice Origen

Índice Denominación abreviada

Índice Título 1

Índice Enlace 1

Índice Parámetro 1

Índice Título 2

Índice Enlace 2

Índice Parámetro 2

Índice Título 3

Índice Enlace 3

Índice Parámetro 3



Índice Título 4
 Índice Enlace 4
 Índice Parámetro 4
 Índice Nombre del sistema ext. (alias)
 Índice Atributo de regla
 Índice Existencia
 Índice Número de jerarquía
 Índice Inicio
 Índice Duración
 Índice Responsable
 Índice Título 1 LNC
 Índice Module code
 Índice Desactivado
 Índice Último control semántico
 Índice Documentación
 Índice Fin

Índice	ID externa
Índice	ID SAP
Índice	Categoría
Índice	Default (Import)
Índice	Nombre SQL
Índice	Título de documento 1
Índice	Enlace de documento 1
Índice	Título de documento 2
Índice	Enlace de documento 2
Índice	Título de documento 3
Índice	Enlace de documento 3
Índice	Título de documento 4
Índice	Enlace de documento 4
Índice	Almacén de documentos ARIS título 1
Índice	Almacén de documentos ARIS enlace 1
Índice	Almacén de documentos ARIS título 2



Índice	ID externa
Índice	Almacén de documentos ARIS enlace 2
Índice	Almacén de documentos ARIS título 3
Índice	Almacén de documentos ARIS enlace 3
Índice	Almacén de documentos ARIS título 4
Índice	Almacén de documentos ARIS enlace 4

3.4 ARIS Attribute Types

3.4.1 Possible Attribute Values

Attribute Type Name	Data Type	Maximum Length
A ejecutar hasta	Fecha	20
A nivel nacional	Compuesto	20
A nivel regional	Compuesto	20
Abstract process	Boole	2
Abstracto	Boole	10000000
Abstracto	Boole	10000000
Acceso de búsqueda libre	Boole	2
Acceso directo	Una línea	20
Acción cuando se ha excedido el plazo	Texto de múltiples líneas	1024
Accuracy description text (information requirement)	Texto de múltiples líneas	10000000
Acknowledgement	Valor	64
Action	Texto de múltiples líneas	100
Action (FALSE)	Texto de múltiples líneas	200
Action (TRUE)	Texto de múltiples líneas	200
Activaciones	Entero	5
Activar automáticamente datos del objeto 'Almacén de datos'	Boole	2



Attribute Type Name	Data Type	Maximum Length
Activar automáticamente destinos datos del objeto 'Almacén de datos'	Boole	2
Active users	Boole	2
Actividad de compensación	Boole	2
Actividad de control	Texto de múltiples líneas	10000000
Actividad de test	Texto de múltiples líneas	10000000
Actividades de control	Boole	2
Actividades de evaluación	Texto de múltiples líneas	10000000
Actividades de revisión	Texto de múltiples líneas	10000000
Activo	Boole	10000000
Actualiz. datos mtro. con verif. au	Boole	2
Ad hoc	Boole	2
Adaptación necesaria	Valor	50
Adaptación siempre	Boole	2
Adelanto de los conocimientos	Ámbito de valores entero	3
Administrador de Process Governance	Boole	2
Afluyente	Boole	10000000
Aggregation	Boole	2
Agregación	Valor	10000000
Agregación	Valor	50
Agregación excepción	Valor	67
Agregado de la base de datos RBE	Boole	2
Ahorro neto	Compuesto	20
AI - Indicador de aspectos invertidos en la disponibilidad	Una línea	255



Attribute Type Name	Data Type	Maximum Length
AI - Indicador de criticidad de la información	Una línea	255
AI - Indicador de no repudio en destino	Una línea	255
AI - Indicador de no repudio en origen	Una línea	255
AI - Indicador de tipo de confidencialidad	Una línea	255
AI - Indicador de tipo de control de acceso	Una línea	255
AI - Indicador de tipo de control de difusión	Una línea	255
AI - Indicador de tipo de integridad	Una línea	255
AI - Indicador de tipo de responsabilidad	Una línea	255
Alcance	Valor	512
Alcance	Compuesto	20
Alcance de test	Texto de múltiples líneas	10000000
ALFABET - Candidato de eliminación	Boole	2
ALFABET - GUID	Una línea	32
ALFABET - Identificador	Una línea	255
ALFABET - No debe exportarse	Boole	2
ALFABET - Tipo de raíz	Valor	20
ALFABET Link 1	Vínculo / Archivo	2000
ALFABET Link 2	Vínculo / Archivo	2000
ALFABET Link 3	Vínculo / Archivo	2000
ALFABET Link 4	Vínculo / Archivo	2000
ALFABET Navigation 1	Texto de múltiples líneas	400
ALFABET Navigation 2	Texto de múltiples líneas	400



Attribute Type Name	Data Type	Maximum Length
ALFABET Navigation 3	Texto de múltiples líneas	400
ALFABET Navigation 4	Texto de múltiples líneas	400
Alias	Una línea	256
Alias	Texto de múltiples líneas	10000000
Alineación	Valor	256
Almacén de documentos ARIS enlace 1	Vínculo / Archivo	2000
Almacén de documentos ARIS enlace 2	Vínculo / Archivo	2000
Almacén de documentos ARIS enlace 3	Vínculo / Archivo	2000
Almacén de documentos ARIS enlace 4	Vínculo / Archivo	2000
Almacén de documentos ARIS título 1	Texto de múltiples líneas	400
Almacén de documentos ARIS título 2	Texto de múltiples líneas	400
Almacén de documentos ARIS título 3	Texto de múltiples líneas	400
Almacén de documentos ARIS título 4	Texto de múltiples líneas	400
Alta cardinalidad	Boole	2
Alternative types	Una línea	10000000
Altura	Número de coma flotante	4
Ancho de columna	Valor	256
Anchura del marco	Entero	4
Annotations	Texto de múltiples líneas	10000000
Anotación	Texto de múltiples líneas	10000000
Anotación de texto 1	Texto de múltiples líneas	10000
Anotación de texto 2	Texto de múltiples líneas	10000
Anotación de texto 3	Texto de múltiples líneas	10000



Attribute Type Name	Data Type	Maximum Length
Anulaciones	Ámbito de valores entero	20
Anulaciones	Ámbito de valores entero	10
Apellido	Texto de múltiples líneas	64
Aplicación	Texto de múltiples líneas	512
Architecture node external code	Una línea	255
Architecture node role code	Una línea	255
Archivamiento	Boole	2
Argumentación	Texto de múltiples líneas	10000000
Artefacto	Texto de múltiples líneas	5000
Asignación de cuotas	Valor	512
Asignación de recursos	Valor	20
Asignación de usuarios a grupos de usuarios	Una línea	300
Aspect	Texto de múltiples líneas	512
Assignment icon (UML Designer)	Una línea	10000000
Assumptions and constraints	Texto de múltiples líneas	10000000
Asunto	Texto de múltiples líneas	80
Atributo ALE	Boole	2
Atributo de búsqueda	Boole	2
Atributo de comparación	Entero	4
Atributo de moneda	Una línea	30
Atributo de regla	Valor	512
Atributo de usuario Functional cluster	Texto de múltiples líneas	10000000
Atributo de usuario Tipo de sistema de aplicación	Texto de múltiples líneas	10000000
Atributo derivado	Boole	2
Atributo geográfico	Una línea	30
Atributo global	Valor	512



Attribute Type Name	Data Type	Maximum Length
Atributo opcional	Boole	2
Atributo UML (temporal)	Texto de múltiples líneas	10000000
Atributos navegación	Boole	2
Attribute flag	Valor	10
Attribute formatting	Boole	2
Attribute identifier	Una línea	255
Attribute type number	Entero	10
Automático	Boole	2
Automático centralizado	Boole	2
Automático descentralizado	Boole	2
Autor	Texto de múltiples líneas	50
Autor	Una línea	10000
Availabililty status code	Una línea	255
Avg. throughput time	Compuesto	20
Baja	Una línea	30
Barra de estado	Una línea	100
Base de datos	Texto de múltiples líneas	100
Base de valoración	Valor	50
Benchmark unit	Valor	20
Beneficio (solución)	Una línea	10000000
Beneficio total	Compuesto	20
Body	Texto de múltiples líneas	10000000
Borrar	Boole	2
Botones	Boole	2
BottomCenter	Una línea	1000
BottomLeft	Una línea	1000
BottomMargin	Entero	10
BottomRight	Una línea	1000
Bound	Entero	256



Attribute Type Name	Data Type	Maximum Length
BPEL text attribute 1	Texto de múltiples líneas	10000000
BPEL text attribute 2	Texto de múltiples líneas	10000000
BPEL text attribute 3	Texto de múltiples líneas	10000000
BPEL text attribute 4	Texto de múltiples líneas	10000000
BPEL text attribute 5	Texto de múltiples líneas	10000000
BPEL text attribute 6	Texto de múltiples líneas	10000000
BPEL text attribute 7	Texto de múltiples líneas	10000000
BPMN event type	Una línea	10000000
BSC - Comentario/Ejemplo	Texto de múltiples líneas	10000000
Buildtime EPC	Entero	8
Calendar date	Una línea	255
Calidad de la asistencia técnica	Valor	512
Call mode	Valor	30
Cambiado el	Fecha	20
Cambiado por	Texto de múltiples líneas	100
Cambio absoluto en CMP	Número de coma flotante	7
Cambio de prioridad permitido	Boole	2
Cambio en porcentaje	Número de coma flotante	6
Campos clave	Boole	2
Canal de comunicación	Una línea	2
Cancelaciones	Ámbito de valores entero	10
Cancelación permitido	Boole	2
Cancelar actividad	Boole	2
Cantidad	Número de coma flotante	10
Cantidad	Entero	20
Cantidad de inicio	Ámbito de valores entero	10
Cantidad de producto	Entero	10
Cantidad producida	Una línea	100



Attribute Type Name	Data Type	Maximum Length
Capacidad	Ámbito de valores entero	8
Capacidad actual	Entero	10
Capacidad disponible	Número de coma flotante	20
Capacidad inicial	Entero	10
Capacidad máxima	Entero	10
Capacidad mínima	Entero	10
Capacidad requerida	Ámbito de valores entero	8
Caption	Una línea	1
Caract. es atributo de documento	Boole	2
Caract. es fuente datos exportación	Boole	2
Característica de referencia	Una línea	30
Cardinalidad (destino)	Valor	200
Cardinalidad (destino)	Valor	512
Cardinalidad (origen)	Valor	200
Cardinalidad (origen)	Valor	512
Cardinalidad de ciclo	Texto de múltiples líneas	1000
Cargas (estimadas) de desarrollo	Compuesto	10
Cargas de desarrollo	Compuesto	10
Carpetas de proceso editadas	Entero	5
Carpetas de proceso en adaptación	Entero	4
Carpetas de proceso en espera	Ámbito de valores entero	10
Carpetas de proceso en espera dinámica	Entero	4
Carpetas de proceso en espera estática	Entero	4



Attribute Type Name	Data Type	Maximum Length
Carpetas de proceso en tratamiento	Entero	4
Carpetas de proceso rechazadas	Ámbito de valores entero	10
Carpetas de proceso recibidas	Entero	5
Casilla de verificación	Boole	2
Casos de test controlados por eventos permitidos	Boole	2
Category code	Una línea	255
Category code (information technology requirement)	Una línea	255
Category ID	Entero	20
Categoría	Valor	512
Categoría	Valor	512
Categoría	Texto de múltiples líneas	100
Categoría	Una línea	10
Categoría	Valor	10000000
Categoría	Valor	10000000
Categoría de actividad	Una línea	6
Categoría de automatización	Valor	50
Categoría de blueprint	Valor	20
Categoría de destino	Texto de múltiples líneas	10000000
Categoría de función empresarial	Una línea	6
Categoría de proceso empresarial	Una línea	6
Categoría de realización	Valor	20
Categoría de regla	Valor	20
Catálogo de riesgos 1	Texto de múltiples líneas	200
Catálogo de riesgos 2	Texto de múltiples líneas	200



Attribute Type Name	Data Type	Maximum Length
Central control code	Texto de múltiples líneas	300
CentraSite connection	Una línea	2048
CentraSite password	Una línea	2048
CentraSite server	Una línea	2048
CentraSite user	Una línea	2048
Change expression	Texto de múltiples líneas	10000000
Change expression language	Una línea	500
Change history	Texto de múltiples líneas	10000000
Change management	Boole	2
Changeability	Valor	50
CharSet	Entero	10
Check CentraSite integration after restore	Boole	2
Ciclo de tiempo	Texto de múltiples líneas	10000000
Cifra	Texto de múltiples líneas	30
Ciudadanos	Compuesto	20
Clase de actualización	Valor	20
Clase de atributos	Valor	20
Clase de base	Texto de múltiples líneas	10000000
Clase de conflicto	Valor	25
Clase de controlador	Valor	50
Clase de desarrollo SAP	Texto de múltiples líneas	30
Clase de enlace	Valor	512
Clase de proceso	Valor	512
Clase de riesgo	Una línea	100
Clase de seguridad	Valor	512
Clase de seguridad de los ejemplares	Una línea	100
Clase de tiempos	Valor	2
Clase de Workflow	Boole	2



Attribute Type Name	Data Type	Maximum Length
Clasificación	Valor	512
Clasificación de participante	Una línea	1052
Clasificación de seguridad de base de datos	Texto de múltiples líneas	1000
Clasificación de seguridad de documento	Texto de múltiples líneas	1000
Class attribute	Boole	2
Class operation	Boole	2
Classification identifier (caveated security)	Una línea	255
Clave de condición estática (Baan)	Texto de múltiples líneas	6
Clave de empresa	Entero	6
Clave de fase	Texto de múltiples líneas	6
Clave de la plantilla	Una línea	6
Clave de modelo empresarial (Baan)	Una línea	6
Clave de texto de ayuda	Una línea	32
Clave de tipo org.	Una línea	6
Clave del tipo de mensaje	Una línea	20
Clave del tipo de objeto filtro	Una línea	20
Clave secundaria	Boole	2
Clave semántica de almacén de datos no inequívoca (indicador)	Boole	2
Claves de tiempo	Boole	2
Client name	Texto de múltiples líneas	256
Cliente	Texto de múltiples líneas	49
Climate	Texto de múltiples líneas	1000
Cobertura cualitativa	Valor	20
Codificación	Texto de múltiples líneas	20



Attribute Type Name	Data Type	Maximum Length
Codificado	Boole	2
Color (hexadecimal)	Una línea	6
Color (RVA)	Entero	9
Color de fondo	Una línea	50
Color de fuente	Una línea	50
Column orientation	Entero	10
Column size	Entero	10
Column text alignment	Entero	10
Combinado por duplicado	Boole	10000000
Comboflag	Valor	20
Comentario del plan	Texto de múltiples líneas	10000000
Comentario Lean	Texto de múltiples líneas	256
Comentario/Ejemplo	Texto de múltiples líneas	10000000
Comienzo de los preparativos para la auditoría	Fecha	20
Comment 1	Texto de múltiples líneas	1024
Comment 10	Texto de múltiples líneas	1024
Comment 2	Texto de múltiples líneas	1024
Comment 3	Texto de múltiples líneas	1024
Comment 4	Texto de múltiples líneas	1024
Comment 5	Texto de múltiples líneas	1024
Comment 6	Texto de múltiples líneas	1024
Comment 7	Texto de múltiples líneas	1024
Comment 8	Texto de múltiples líneas	1024
Comment 9	Texto de múltiples líneas	1024
Compensation	Una línea	1000
Competidor más importante	Número de coma flotante	20
Complejidad	Valor	20
Completado	Boole	2



Attribute Type Name	Data Type	Maximum Length
ComplexMI_FlowCondition	Una línea	1000
Componente SAP	Texto de múltiples líneas	10000000
Comportamiento	Boole	10000000
Compresión automática después de replegar o cargar	Boole	2
Comprobación de consistencia delta para almacenes de datos	Boole	2
Comprobado el	Fecha	20
Comprobado en primer lugar	Boole	10000000
Comprobado por	Texto de múltiples líneas	100
Comprobante de aprobación	Texto de múltiples líneas	10000000
Compromiso de los empleados	Valor	80
Con datos maestros	Boole	2
Con jerarquías	Boole	2
Con textos	Boole	2
Concurrencia	Valor	10000000
Concurrency	Valor	20
Concurrency	Valor	15
Condiciones de integridad	Texto de múltiples líneas	100
Condición	Boole	2
Condición	Texto de múltiples líneas	255
Condición	Texto de múltiples líneas	10000000
Condición de ciclo	Una línea	1000
Condición de compleción ad hoc	Una línea	1000
Condición de flujo de secuencia	Valor	50
Condición de ruta	Una línea	255
Condición dinámica	Texto de múltiples líneas	6



Attribute Type Name	Data Type	Maximum Length
Condición entrante	Texto de múltiples líneas	1000
Condición final	Una línea	255
Condición saliente	Texto de múltiples líneas	1000
Condition	Texto de múltiples líneas	100
Condition	Una línea	1000
Condition (FALSE)	Texto de múltiples líneas	200
Condition (TRUE)	Texto de múltiples líneas	200
Condition expression	Una línea	1000
Condition expression	Una línea	500
Condition language	Una línea	500
Conditions	Texto de múltiples líneas	300
Conditions	Texto de múltiples líneas	10000000
Conexión	Una línea	1024
Conexión de sistema	Texto de múltiples líneas	8
Conexión retornante	Boole	2
Configuración	Boole	10000000
Configuration	Texto de múltiples líneas	10000000
Congelar modelo	Boole	2
Conjugado	Boole	10000000
Conjunto externo	Boole	2
Connection shortcut	Texto de múltiples líneas	10000000
Connections displayed	Texto de múltiples líneas	10000000
Considerar asignación de permisos efectuada en la administración	Boole	2
Considerar permisos de administrador de Process Governance asignados en la administración	Boole	2
Constante	Una línea	60
Constraint	Texto de múltiples líneas	512



Attribute Type Name	Data Type	Maximum Length
Constraint	Texto de múltiples líneas	256
Constraint (Src)	Texto de múltiples líneas	256
Constraint (Trg)	Texto de múltiples líneas	256
Consulta	Boole	10000000
Consulta	Boole	2
Consumo	Ámbito de valores entero	10
Contact person	Texto de múltiples líneas	250
Contador de recorrido	Texto de múltiples líneas	50
Containment	Valor	20
Containment (Src)	Valor	20
Containment (Trg)	Valor	20
Contenido	Texto de múltiples líneas	10000000
Content release	Una línea	6
Contexto de envío	Una línea	255
Contexto de variable	Valor	20
Contexto SAP	Texto de múltiples líneas	2000000
Control clave	Boole	2
Control informático	Boole	2
Control manual	Boole	2
Control semántico satisfactorio	Boole	2
Controlador básico	Boole	2
Controlador de cancelación	Boole	2
Controlador de errores	Boole	2
Controlador de recargo	Boole	2
Controlador de tiempo de espera	Boole	2
Convención de modelación MREe	Valor	20
Conversación de llamada	Boole	2



Attribute Type Name	Data Type	Maximum Length
Conversion to table	Boole	2
Copy	Boole	2
Correlation	Boole	2
Cost driver	Una línea	20
Costes	Una línea	100
Costes (estimados) de desarrollo	Compuesto	20
Costes actuales	Número de coma flotante	20
Costes actuales de recursos	Número de coma flotante	20
Costes calculados de operación	Número de coma flotante	20
Costes de desarrollo	Compuesto	20
Costes de implementación (solución)	Compuesto	20
Costes de material medios	Compuesto	20
Costes de material máx.	Compuesto	20
Costes de material mín.	Compuesto	20
Costes de operación fijos planificados	Número de coma flotante	20
Costes de personal medios	Compuesto	20
Costes de personal máx.	Compuesto	20
Costes de personal mín.	Compuesto	20
Costes de recursos calculados	Número de coma flotante	20
Costes del centro informático	Compuesto	20
Costes diversos medios	Compuesto	20
Costes fijos por operación	Número de coma flotante	20
Costes indirectos diversos medios	Compuesto	20
Costes indirectos diversos máx.	Compuesto	20



Attribute Type Name	Data Type	Maximum Length
Costes indirectos diversos mín.	Compuesto	20
Costes med. de materias primas y suministros	Compuesto	20
Costes medios de amortización/reparación/mantenimiento	Compuesto	20
Costes máx. de amortización/reparación/mantenimiento	Compuesto	20
Costes máx. de materias primas y suministros	Compuesto	20
Costes mín. de amortización/reparación/mantenimiento	Compuesto	20
Costes mín. de materias primas y suministros	Compuesto	20
Costes plan del proyecto actuales	Número de coma flotante	20
Costes plan del proyecto calculados	Número de coma flotante	20
Costes por unidad	Compuesto	40
Costes totales	Compuesto	20
Costes totales medios	Compuesto	20
Costes totales máx.	Compuesto	20
Costes totales mín.	Compuesto	20
Creado el	Fecha	20
Creado en la versión de R/3	Texto de múltiples líneas	4
Creado por	Texto de múltiples líneas	100
Creador	Texto de múltiples líneas	81
Creador (SAP)	Texto de múltiples líneas	10000000
Crear	Boole	2
Create instance	Boole	2



Attribute Type Name	Data Type	Maximum Length
Created during transformation	Boole	2
Criticality code (information exchange requirement assurance information)	Una línea	255
Criticidad	Valor	50
Cuadrante	Valor	20
Cuantía de los costes (UCD)	Número de coma flotante	20
Cubre	Boole	10000000
Cumplimiento	Boole	2
Cumplimiento de los factores de éxito	Ámbito de valores entero	32
Cumplimiento de objetivo	Valor	20
Cuota	Número de coma flotante	6
Current object	Entero	8
Current user	Entero	8
Cálculo	Texto de múltiples líneas	10000000
Cálculo del plazo	Texto de múltiples líneas	256
Cálculo unidades en la rutina	Boole	2
Código bancario	Entero	9
Código de competencia	Texto de múltiples líneas	3
Código de error	Una línea	256
Código de prog.	Texto de múltiples líneas	15
Código de transacción	Texto de múltiples líneas	10000000
Código GLB (clave)	Una línea	25
Data flow identifier	Texto de múltiples líneas	10000000
Data value	Texto de múltiples líneas	10000000
Database export	Boole	2
Database management	Boole	2
Datos de test	Texto de múltiples líneas	10000000



Attribute Type Name	Data Type	Maximum Length
Daños que se excluyen mutuamente	Boole	2
De alto rendimiento	Número de coma flotante	20
De alto rendimiento (industria)	Número de coma flotante	20
De alto rendimiento (región)	Número de coma flotante	20
De alto rendimiento (tamaño)	Número de coma flotante	20
De bajo rendimiento	Número de coma flotante	20
De bajo rendimiento (región)	Número de coma flotante	20
De bajo rendimiento (sección)	Número de coma flotante	20
De bajo rendimiento (tamaño)	Número de coma flotante	20
De medio rendimiento	Número de coma flotante	20
De medio rendimiento (región)	Número de coma flotante	20
De medio rendimiento (sección)	Número de coma flotante	20
De medio rendimiento (tamaño)	Número de coma flotante	20
Debe	Boole	2
Debe aislar	Boole	10000000
Debe firmarse	Boole	2
Declarado el	Fecha	20
Default	Boole	2
Default	Boole	2
Default (Import)	Texto de múltiples líneas	512
Default value	Una línea	1000
Default value language	Una línea	500
Define un enlace de socio de proceso	Boole	2



Attribute Type Name	Data Type	Maximum Length
Definición de evento	Valor	50
Denominación abreviada	Texto de múltiples líneas	80
Denominador de proporción CD	Ámbito de valores entero	2
Dependiente del tiempo	Boole	2
Deployment database	Boole	2
Deprecated	Boole	2
Derechos y deberes	Boole	2
Derivado	Boole	10000000
Derivado	Boole	10000000
Derived	Boole	2
Desactivado	Boole	2
Desarrollo de la documentación	Texto de múltiples líneas	512
Desarrollo individual	Boole	2
Descripción (condición din.)	Texto de múltiples líneas	60
Descripción 1	Texto de múltiples líneas	256
Descripción 1	Texto de múltiples líneas	512
Descripción 10	Texto de múltiples líneas	256
Descripción 2	Texto de múltiples líneas	256
Descripción 2	Texto de múltiples líneas	512
Descripción 3	Texto de múltiples líneas	256
Descripción 3	Texto de múltiples líneas	512
Descripción 4	Texto de múltiples líneas	256
Descripción 4	Texto de múltiples líneas	512
Descripción 5	Texto de múltiples líneas	256
Descripción 6	Texto de múltiples líneas	256
Descripción 7	Texto de múltiples líneas	256
Descripción 8	Texto de múltiples líneas	256
Descripción 9	Texto de múltiples líneas	256



Attribute Type Name	Data Type	Maximum Length
Descripción BEx	Valor	20
Descripción breve	Una línea	20
Descripción CentraSite	Una línea	10000000
Descripción de causa	Una línea	10000000
Descripción de la derivación del atributo	Una línea	400
Descripción de proceso	Texto de múltiples líneas	10000000
Descripción de proyecto	Texto de múltiples líneas	1032
Descripción/Definición	Texto de múltiples líneas	10000000
Description of buildtime EPC	Entero	20
Description of runtime EPC	Entero	20
Desde/El	Fecha	20
Desempaquetado	Boole	10000000
Desencadenador del control	Valor	20
Designación de categoría de la oficina	Una línea	512
Designación de equipamiento de la oficina	Una línea	512
Designación de localidad de la oficina	Una línea	512
Designación de representación del personal	Una línea	512
Designación de situación competitiva de la oficina	Una línea	512
Destinatario modificable al terminar un proceso	Boole	2
Destinatario modificable al transmitir	Boole	2
Destinatarios	Una línea	255
Destructor de duplicados	Boole	10000000
Destructor de enlaces	Boole	10000000



Attribute Type Name	Data Type	Maximum Length
Destructor de objetos propios	Boole	10000000
Detalles del emplazamiento	Valor	50
Diagr. de referencia agreg.	Una línea	30
Diagrams	Texto de múltiples líneas	10000000
Dimensión	Boole	10000000
Dirección	Texto de múltiples líneas	512
Dirección	Valor	10000000
Dirección alias	Una línea	50
Dirección de correo electrónico	Una línea	512
Dirección de grupo	Una línea	50
Dirección de planificación	Valor	20
Dirección de servidor	Una línea	10000000
Dirección IP	Una línea	50
Dirección MAC	Una línea	12
Direction	Valor	20
Direction	Valor	50
Directo	Boole	10000000
Director del centro de costes	Texto de múltiples líneas	22
Directorio inicial	Texto de múltiples líneas	128
Disabled	Boole	2
Discriminator	Una línea	32000
Discusión	Una línea	255
Disjoint	Boole	2
Disminución de la magnitud de los daños de riesgos	Compuesto	20
Disminución de la probabilidad de incidencia de riesgos	Número de coma flotante	20
Disponibilidad	Valor	50



Attribute Type Name	Data Type	Maximum Length
Disponibilidad de producto SAP	Texto de múltiples líneas	10000000
Distancia temporal en días	Ámbito de valores entero	20
Distinguished name	Una línea	550
Distribución	Longtext	80
Distribución del tiempo de inicio	Longtext	30
Do	Texto de múltiples líneas	100
Do/Activity	Texto de múltiples líneas	300
Documentation type (key)	Una línea	255
Documento AO	Una línea	6
Documentos externos	Texto de múltiples líneas	10000000
Dominante SAP	Texto de múltiples líneas	40
Dominio Workflow	Texto de múltiples líneas	256
DrawLines	Boole	2
Duración	Texto de múltiples líneas	10000000
Duración	Ámbito de valores entero	20
Duración	Duración	30
Duración actual	Compuesto	20
Duración actual del proyecto	Compuesto	20
Duración calculada del proyecto	Compuesto	20
Duración de la confirmación en días	Ámbito de valores entero	20
Duración de la interrupción	Duración	20
Duración de la operación	Compuesto	20
Duración de la protección	Una línea	255
Duración de la reclamación	Duración	20
Duración del ciclo	Duración	30
Duración del descanso	Duración	30



Attribute Type Name	Data Type	Maximum Length
Duración del efecto de los daños	Duración	50
Duración del intervalo	Duración	30
Duración del período de control	Valor	10
Duración del plan	Duración	30
Duración del turno	Duración	30
Duración estimada	Compuesto	20
Dynamic arguments	Texto de múltiples líneas	10000000
Dynamic arguments language	Una línea	500
Días de fábrica	Ámbito de valores del número de coma flotante	10
Días de la semana de repetición	Una línea	500
Días del mes de repetición	Una línea	90
Días/Año	Entero	3
Editar el sucesor inmediatamente	Boole	2
Efecto	Valor	10000000
Efecto	Valor	25
Efecto de control	Valor	10
Eficacia de proceso total	Número de coma flotante	20
Eficacia del control	Ámbito de valores del número de coma flotante	20
Ejecución del pedido	Valor	20
Ejecución simple	Boole	10000000
Elem. datos	Una línea	30
Element identifier	Una línea	255
Elemento de arquitectura	Una línea	255
Elemento de arquitectura	Texto de múltiples líneas	250



Attribute Type Name	Data Type	Maximum Length
Elemento llamado	Valor	50
Eliminador de duplicados	Boole	10000000
Eliminador de duplicados	Boole	10000000
Empleado	Una línea	100
Empresa	Una línea	250
En espera de	Una línea	255
En espera de compleción	Boole	2
En la barra de herramientas	Boole	2
En línea	Boole	2
En línea centralizado	Boole	2
En línea descentralizado	Boole	2
En reclamación	Boole	2
En utilización desde	Fecha	12
Encabezamiento 1	Texto de múltiples líneas	200
Encabezamiento 2	Texto de múltiples líneas	200
Encoding	Valor	10
End (abstract)	Entero	10
End (concrete)	Fecha	256
End after instance creation	Texto de múltiples líneas	20
End date	Fecha	256
End date of review	Fecha	256
End type	Valor	20
Enlace 1	Vínculo / Archivo	2000
Enlace 2	Vínculo / Archivo	2000
Enlace 3	Vínculo / Archivo	2000
Enlace 4	Vínculo / Archivo	2000
Enlace de documento 1	Vínculo / Archivo	2000
Enlace de documento 2	Vínculo / Archivo	2000
Enlace de documento 3	Vínculo / Archivo	2000



Attribute Type Name	Data Type	Maximum Length
Enlace de documento 4	Vínculo / Archivo	2000
Enlace de modelo	Una línea	500
Enlace de objeto	Una línea	500
Enlace UML 1.4	Entero	1
Entity de parámetro 1	Texto de múltiples líneas	512
Entity de parámetro 2	Texto de múltiples líneas	512
Entity de parámetro 3	Texto de múltiples líneas	512
Entity de parámetro 4	Texto de múltiples líneas	512
Entity de parámetro 5	Texto de múltiples líneas	512
Entity externo 1	Texto de múltiples líneas	512
Entity externo 2	Texto de múltiples líneas	512
Entity externo 3	Texto de múltiples líneas	512
Entity externo 4	Texto de múltiples líneas	512
Entity externo 5	Texto de múltiples líneas	512
Entity interno 1	Texto de múltiples líneas	512
Entity interno 2	Texto de múltiples líneas	512
Entity interno 3	Texto de múltiples líneas	512
Entity interno 4	Texto de múltiples líneas	512
Entity interno 5	Texto de múltiples líneas	512
Entorno de control	Boole	2
Entrada	Una línea	30
Entrada de tiempo	Número de coma flotante	9
Entregas defectuosas (en porcentaje)	Ámbito de valores del número de coma flotante	5
Entry	Texto de múltiples líneas	100
Entry/action	Texto de múltiples líneas	300
Enviar notificación e-mail como...	Valor	20
EPC-BPMN mapping	Identificador externo	36
Errores	Ámbito de valores entero	20



Attribute Type Name	Data Type	Maximum Length
Es arquitectura de referencia	Boole	2
Es KPI de proceso	Boole	2
Es predeterminado	Boole	2
Es propiedad de eliminación	Boole	2
Es visible	Boole	2
Escala de rendimiento	Una línea	20
Escalado en %	Entero	4
Esfuerzo de realización	Compuesto	10
Espacio de nombres	Una línea	255
Espacio de nombres de aplicación	Una línea	255
Espacio de nombres de cliente	Una línea	255
Espacio de nombres WSDL	Una línea	2048
Especificación	Texto de múltiples líneas	200
Especificación final	Boole	10000000
Establecido por regla	Texto de múltiples líneas	6
Estado	Valor	512
Estado	Valor	20
Estado	Valor	20
Estado	Valor	20
Estado	Valor	20
Estado	Una línea	255
Estado actual	Una línea	50
Estado alternativo	Valor	2
Estado de ciclo de vida CentraSite	Texto de múltiples líneas	2048
Estado de implementación (solución)	Valor	20
Estado de integración	Valor	20



Attribute Type Name	Data Type	Maximum Length
Estado de la estandarización	Valor	50
Estado de marcha	Valor	50
Estado de medida	Valor	75
Estado de modelo	Una línea	100
Estado de persona	Valor	20
Estado de planificación	Valor	2
Estado de planificación	Valor	30
Estado de proyecto SAP	Texto de múltiples líneas	10000000
Estado de realización	Valor	20
Estado de referencia	Una línea	1000
Estado de regla	Valor	20
Estado de sistema	Valor	50
Estado de transferencia Check in/Check out	Boole	2
Estado del soporte de proceso	Valor	81
Estado original del área de navegación	Valor	20
Estereotipo predefinido	Texto de múltiples líneas	1024
Estrategia	Una línea	1000
Estricto	Boole	10000000
Estándar (fin)	Fecha	256
Estándar (principio)	Fecha	256
Estándar de datos	Una línea	255
Estático	Boole	10000000
Evaluación (fin)	Fecha	256
Evaluación (principio)	Fecha	256
Evaluación del valor añadido	Valor	80
Evaluación positiva	Boole	2



Attribute Type Name	Data Type	Maximum Length
Evaluar la condición inmediatamente	Boole	2
Event	Texto de múltiples líneas	300
Event type	Valor	25
Event-driven surveys allowed	Boole	2
Event/action	Texto de múltiples líneas	300
Evento	Texto de múltiples líneas	100
Evento automático	Boole	2
Evento automático	Boole	2
Evento de sistema	Boole	2
Evento de usuario	Boole	2
Evento desencadenador	Una línea	255
Evento externo	Boole	2
Evento timer	Boole	2
Examen	Boole	2
Excepción	Boole	10000000
Excepción	Una línea	255
Exceptions	Texto de múltiples líneas	32000
Executable form	BLOB	10000000
Executed report reference	Una línea	1024
Execution context	Texto de múltiples líneas	10000000
Existe rutina transferencia	Boole	2
Existe texto breve	Boole	2
Existe texto explicativo	Boole	2
Existe texto longitud media	Boole	2
Existencia	Boole	2
Existencia o presencia	Boole	2
Exists only at definition level	Boole	2
Exit	Texto de múltiples líneas	100



Attribute Type Name	Data Type	Maximum Length
Exit/action	Texto de múltiples líneas	300
Experto (clave)	Una línea	25
Expired	Boole	2
Exponente diez	Entero	3
Exportación PPM	Boole	2
Expresión de asignación	Texto de múltiples líneas	255
Expresión del gestor de excepciones	Una línea	200
Expression	Una línea	1000
Extended item	Entero	20
Extension version	Entero	20
Extension XML	Una línea	500
Extensión automática	Boole	2
Extensión de la red	Valor	512
Externo	Boole	2
Externo	Boole	10000000
Externo a la empresa	Boole	2
Externo al sistema	Boole	2
Fabricante	Una línea	50
Fabricante	Una línea	100
Factor	Entero	4
Factor	Una línea	12
Factor de confianza	Una línea	255
Factor de conversión	Número de coma flotante	12
Factor de ponderación	Entero	4
Factor de utilización	Número de coma flotante	30
Factor de utilización de RBE	Número de coma flotante	30
Fase de aprovisionamiento (fin)	Fecha	256



Attribute Type Name	Data Type	Maximum Length
Fase de aprovisionamiento (principio)	Fecha	256
Fase de desactivación (fin)	Fecha	256
Fase de desactivación (principio)	Fecha	256
Fase de desarrollo (fin)	Fecha	256
Fase de desarrollo (principio)	Fecha	256
Fase de introducción (fin)	Fecha	256
Fase de introducción (principio)	Fecha	256
Fase de optimización	Una línea	6
Fase de planificación (fin)	Fecha	256
Fase de planificación (principio)	Fecha	256
Fase de prueba (fin)	Fecha	256
Fase de prueba (principio)	Fecha	256
Fase de retirada (fin)	Fecha	256
Fase de retirada (principio)	Fecha	256
Fase operativa (fin)	Fecha	256
Fase operativa (principio)	Fecha	256
Fecha actual de puesta a disposición	Momento	20
Fecha clave	Fecha	10
Fecha de creación	Momento	20
Fecha de creación del extracto	Fecha	20
Fecha de expiración	Fecha	256
Fecha de finalización	Fecha	20
Fecha de introducción prevista	Fecha	256



Attribute Type Name	Data Type	Maximum Length
Fecha de la última modificación	Momento	20
Fecha de representación	Momento	22
Fecha de retirada prevista	Fecha	256
Fecha fija	Fecha	20
Fecha final	Fecha	20
Fecha final	Fecha	20
Fecha final actual	Fecha	20
Fecha final calculada	Fecha	20
Fecha final calculada del proyecto	Fecha	20
Fecha final de la definición de test	Fecha	256
Fecha final de la revisión de normativa	Fecha	256
Fecha final de la valoración de riesgo	Fecha	20
Fecha final del período de aprobación (autorizador)	Fecha	256
Fecha final del período de aprobación (propietario)	Fecha	256
Fecha final del período de publicación	Fecha	256
Fecha final real del proyecto	Fecha	20
Fecha inicial	Fecha	20
Fecha inicial actual	Fecha	20
Fecha inicial calculada	Fecha	20
Fecha inicial calculada del proyecto	Fecha	20
Fecha inicial de la definición de test	Fecha	256



Attribute Type Name	Data Type	Maximum Length
Fecha inicial de la revisión de normativa	Fecha	256
Fecha inicial de la valoración de riesgo	Fecha	20
Fecha inicial del período de aprobación (autorizador)	Fecha	256
Fecha inicial del período de aprobación (propietario)	Fecha	256
Fecha inicial del período de publicación	Fecha	256
Fecha inicial real del proyecto	Fecha	20
Fecha y hora	Momento	256
Fiabilidad de proceso	Número de coma flotante	20
Fijar status automáticamente en OK	Boole	2
Filter key	Una línea	1024
Filter type	Entero	20
Fin	Fecha	20
Fin de la interrupción	Momento	20
Fin de la reclamación	Momento	20
Fin de repetición	Momento	30
Fin de semana libre	Boole	2
Fin del período de control	Fecha	20
Fin deseado después de la instanciación	Duración	20
Finalizado	Boole	2
Flexible roles	Una línea	2500
Folder rule test	Texto de múltiples líneas	2024
Font format management	Boole	2
FontName	Texto de múltiples líneas	256



Attribute Type Name	Data Type	Maximum Length
FontSize	Texto de múltiples líneas	5
Format type	Texto de múltiples líneas	256
Formato	Entero	40
Formato	Texto de múltiples líneas	10000000
Formato de fuente patrón	Boole	2
Frecuencia de actualización	Valor	15
Frecuencia de control	Valor	15
Frecuencia de ejecución	Entero	12
Frecuencia de evaluación	Valor	20
Frecuencia de repetición	Valor	20
Frecuencia de revisión	Valor	20
Frecuencia de test	Valor	15
Frecuencia del ciclo	Entero	20
Frecuencia por período de tiempo	Entero	20
Frecuencia por período de tiempo	Entero	100
Frecuencia por unidad de tiempo	Entero	100
Frecuencia relativa	Ámbito de valores del número de coma flotante	20
Frecuencia, anualmente	Entero	12
Frecuencia, diariamente	Entero	12
Frecuencia, mensualmente	Entero	12
Frecuencia, semanalmente	Entero	12
Frequency	Valor	15
Frequency text	Texto de múltiples líneas	10000000
Friendship	Boole	2
Friendship (Src)	Boole	2
Friendship (Trg)	Boole	2



Attribute Type Name	Data Type	Maximum Length
From	Una línea	1000
From expression	Una línea	500
From literal	Una línea	500
Full upload	Boole	2
Funciones editadas	Entero	5
Función asesora	Boole	2
Función de trigger	Boole	2
Función lineal	Boole	2
Función opcional	Boole	2
Función predeterminada	Boole	2
Fórm./Rutina	Texto de múltiples líneas	10000000
Fórmula matemática	Una línea	1024
Garantizado	Boole	10000000
Garantía	Fecha	256
Gastos	Compuesto	20
Gastos de energía medios	Compuesto	20
Gastos de energía máx.	Compuesto	20
Gastos de energía mín.	Compuesto	20
Generate target model	Boole	2
Generic location	Texto de múltiples líneas	50000
Gestor de riesgos: Dirección de correo electrónico	Una línea	512
Gestor de riesgos: Nombre	Texto de múltiples líneas	81
Grado de activación	Número de coma flotante	10
Grado de activación	Número de coma flotante	10
Grado de cobertura	Ámbito de valores entero	3
Grado de cobertura deseado	Ámbito de valores entero	3
Grado de cobertura SAP	Ámbito de valores del número de coma flotante	5
Grado de complejidad	Una línea	10



Attribute Type Name	Data Type	Maximum Length
Grado de cumplimiento de objetivo	Número de coma flotante	20
Grado de descomposición	Valor	512
Grado de satisfacción	Valor	512
Grado de seguridad	Valor	10
Gravedad	Ámbito de valores del número de coma flotante	20
Grid width	Ámbito de valores del número de coma flotante	10
Group path	Texto de múltiples líneas	10000000
Grupo de actividad	Texto de múltiples líneas	50
GUID (dimension attribute)	Identificador externo	36
GUID (modelo piloto de origen)	Identificador externo	36
GUID (position attribute)	Identificador externo	36
GUID (Quellelement der Transformation)	Identificador externo	36
GUID (source or target object)	Una línea	255
GUID (transformation pattern)	Una línea	65535
GUID (transformation target item)	Identificador externo	36
GUID (Zielelement der Transformation)	Una línea	65535
GUID de servicio	Una línea	36
GxUxT	Ámbito de valores del número de coma flotante	20
Help file	Texto de múltiples líneas	512
Hierarchy level	Ámbito de valores entero	20
High quality (timeliness)	Una línea	255
Hipervínculo	Una línea	512



Attribute Type Name	Data Type	Maximum Length
Historial de cambios	Texto de múltiples líneas	10000000
Historial de riesgo	Texto de múltiples líneas	10000000
History	Texto de múltiples líneas	10000000
Hito	Boole	2
Hoja	Boole	10000000
Horario de trabajo diario estándar	Número de coma flotante	10
Horario de trabajo semanal estándar	Número de coma flotante	10
Horizontal	Boole	2
Horizonte de implementación (solución)	Fecha	12
IAC	Una línea	255
Icon	Texto de múltiples líneas	10000000
ID	Boole	10000000
ID	Una línea	255
ID de acceso al objeto	Texto de múltiples líneas	1024
ID de CentraSite	Una línea	2048
ID de consulta	Una línea	255
ID de control	Una línea	80
ID de dimensión	Una línea	255
ID de estructura	Una línea	512
ID de excepción	Una línea	255
ID de fusión	Una línea	255
ID de grupo de reglas	Ámbito de valores entero	2
ID de InfoÁrea	Una línea	256
ID de KPI	Una línea	255
ID de LAN	Una línea	50
ID de objeto	Una línea	10000
ID de origen	Una línea	32



Attribute Type Name	Data Type	Maximum Length
ID de origen de prueba	Una línea	32
ID de panel de control	Una línea	255
ID de panel de control referenciado	Una línea	36
ID de plantilla	Una línea	255
ID de portal	Una línea	255
ID de portal de origen	Una línea	2048
ID de referencia	Una línea	1024
ID de riesgo	Una línea	80
ID de secuencia de comandos	Una línea	1024
ID de solución	Una línea	32
ID de SWCV	Una línea	32
ID de usuario (grupo de usuarios) externo	Texto de múltiples líneas	10000000
ID de valor de dimensión	Una línea	255
ID de XMI	Texto de múltiples líneas	10000000
ID del filtro SAP	Texto de múltiples líneas	21
ID del pedido Check in/Check out	Texto de múltiples líneas	21
ID externa	Identificador externo	20
ID externo (no copiado)	Una línea	1024
ID SAP	Una línea	40
Identificación de centro de costes	Boole	2
Identificación de tipo	Entero	5
Identificador	Una línea	32
Identificador de fuente/receptor	Una línea	255
Identificando	Boole	2
Idioma	Texto de múltiples líneas	3



Attribute Type Name	Data Type	Maximum Length
Idioma	Texto de múltiples líneas	10000000
Idioma	Texto de múltiples líneas	10000000
Idioma	Texto de múltiples líneas	10000000
Idioma	Una línea	255
Idioma original (SAP)	Texto de múltiples líneas	2
Idiomas	Texto de múltiples líneas	500
Ignore	Boole	2
Image file	BLOB	10000000
Imagen	Vínculo / Archivo	2000
Impacto en la arquitectura	Ámbito de valores entero	3
Implementación de regla	Valor	25
Implementar como User task	Boole	2
Implementation	Valor	50
Implementation documentation link	Vínculo / Archivo	2000
Implementation documentation title	Texto de múltiples líneas	400
Implementation technology	Valor	50
Importe	Entero	30
Importe acumulado de daños	Número de coma flotante	20
Importe acumulado de daños evitados	Número de coma flotante	20
Importe acumulado de daños evitados	Número de coma flotante	20
Importe acumulado de daños no evitados	Número de coma flotante	20
Importe acumulado de reducción de daños	Número de coma flotante	20
Importe acumulado de reducción de daños	Número de coma flotante	20



Attribute Type Name	Data Type	Maximum Length
Importe acumulado de reducción de daños fracasada	Número de coma flotante	20
Importe por unidad de tiempo	Entero	20
Imported	Boole	2
Inconexo	Boole	10000000
Indicación de polivalencia	Valor	100
Indicador de aptitud de lanzamiento	Una línea	255
Indicador de duración de la protección	Una línea	255
Indicador de estado permitido	Una línea	12
Indicador de hito	Boole	2
Indicador de tratamiento	Una línea	30
Indicadores de advertencia anticipados	Texto de múltiples líneas	1000
Indirectamente instanciado	Boole	10000000
Información y comunicación	Boole	2
Informar sólo a las personas implicadas	Boole	2
Informe financiero	Boole	2
Ingresos totales	Compuesto	20
Iniciador de la auditoría	Texto de múltiples líneas	256
Iniciar el tratamiento inmediatamente	Boole	2
Inicio	Fecha	20
Inicio de la interrupción	Momento	20
Inicio de la reclamación	Momento	20
Inicio del descanso	Duración	30
Inicio del período de control	Fecha	20



Attribute Type Name	Data Type	Maximum Length
Inicio del plan	Momento	30
Inicio deseado después de la instanciación	Duración	20
Inicio rel. del ciclo	Duración	30
Inicio rel. del intervalo	Duración	30
Inicio rel. del turno	Duración	30
Initial value	Texto de múltiples líneas	256
Initial value language	Una línea	500
Initiate	Boole	2
Input 1	Una línea	1024
Input 10	Una línea	1024
Input 2	Una línea	1024
Input 3	Una línea	1024
Input 4	Una línea	1024
Input 5	Una línea	1024
Input 6	Una línea	1024
Input 7	Una línea	1024
Input 8	Una línea	1024
Input 9	Una línea	1024
Input required	Boole	2
Insert occurrence	Boole	2
Inspección	Boole	2
Instancias de proceso	Entero	5
Instantiate	Boole	2
Instrucciones de trabajo	Texto de múltiples líneas	10000000
Instrucción/Regla de embalaje	Una línea	100
Instrucción/Regla de transporte	Una línea	100
Integración del escritorio	Una línea	2



Attribute Type Name	Data Type	Maximum Length
Intereses analíticos medios	Compuesto	20
Intereses analíticos máx.	Compuesto	20
Intereses analíticos mín.	Compuesto	20
Interface	Texto de múltiples líneas	81
Interface implementation	Texto de múltiples líneas	10000000
Interface mapping	Una línea	255
Interface sincrónica	Una línea	255
Interno	Boole	2
Interno a la empresa	Boole	2
Interno a la empresa	Boole	2
Interrumpible	Boole	2
Interrupciones durante el tratamiento	Entero	8
Interrupciones durante la adaptación	Entero	8
Intervalo de ejecución	Ámbito de valores entero	10
Intervalo de números	Entero	5
Intervalo de repetición	Ámbito de valores entero	20
Intervalo de tolerancia	Número de coma flotante	20
Intervalos en jerarquía autorizados	Boole	2
Introducción prevista para el	Fecha	256
Introducido desde	Fecha	256
Invariances	Texto de múltiples líneas	10000000
Inversión signo +/- para nodo	Boole	2
Invisible en el área de navegación	Boole	2
Is amf	Boole	2
Is closed	Boole	2
Is default	Boole	2



Attribute Type Name	Data Type	Maximum Length
Is entire method	Boole	2
Is icon	Boole	2
Is of partner link type	Una línea	500
Is optional	Boole	2
Is publishable	Boole	2
IsAbstract	Boole	2
IsActive	Boole	2
IsAsynchronous	Boole	2
IsBinary	Boole	2
IsChangeable (Src)	Boole	2
IsChangeable (Trg)	Boole	2
IsConcurrent	Boole	2
IsDynamic	Boole	2
IsInstantiable	Boole	2
IsLeaf	Boole	2
IsMultipleTrigger	Boole	2
IsNavigable (Src)	Boole	2
IsNavigable (Trg)	Boole	2
IsOrdered (Src)	Boole	2
IsOrdered (Trg)	Boole	2
IsPersistent	Boole	2
IsPolymorphic	Boole	2
IsQuery	Boole	2
IsRoot	Boole	2
IsSpecification	Boole	2
IsStatic	Boole	2
IsSynch	Boole	2
IsTypeScope	Boole	2
IsVolatile	Boole	2



Attribute Type Name	Data Type	Maximum Length
Item origin	Entero	20
Item settings	Texto de múltiples líneas	1000000
Jefe de proyecto	Texto de múltiples líneas	49
Jerarquía global dep. tiempo	Valor	50
Jerarquías depend. de versión	Boole	2
Join condition	Una línea	1000
Justificante de comprobación	Texto de múltiples líneas	10000000
Justificante de modelación	Texto de múltiples líneas	10000000
Key protection	Una línea	256
La condición es comprobada sólo una vez	Boole	2
Labeling style	Entero	10
Language	Una línea	500
Lanzar en nueva ventana	Valor	20
Last change (transformation)	Momento	20
Last status (CMA)	Valor	20
Layout priority	Ámbito de valores entero	10
LDAP backup server 1	Una línea	250
LDAP backup server 2	Una línea	250
LDAP login	Boole	2
LDAP login server URL	Una línea	250
LDAP user group IDs	Texto de múltiples líneas	10000000
LDAP user ID	Texto de múltiples líneas	255
Leaf code (activity model process activity)	Una línea	255
Leer	Boole	2
Left margin	Ámbito de valores entero	10
LeftMargin	Entero	10
Length of control period	Valor	10



Attribute Type Name	Data Type	Maximum Length
Lenguaje de consulta	Una línea	500
Lenguaje de consulta	Una línea	500
Lenguaje de expresión	Una línea	500
Lenguaje de expresión	Una línea	500
Level of effort	Texto de múltiples líneas	50000
Liberado el	Fecha	20
Liberado por	Texto de múltiples líneas	100
Licence key	Una línea	10000000
Ligar recursos	Boole	2
Light conditions	Texto de múltiples líneas	1000
Limitado	Boole	10000000
Line item	Boole	2
Link 1	Vínculo / Archivo	2000
Link 10	Vínculo / Archivo	2000
Link 2	Vínculo / Archivo	2000
Link 3	Vínculo / Archivo	2000
Link 4	Vínculo / Archivo	2000
Link 5	Vínculo / Archivo	2000
Link 6	Vínculo / Archivo	2000
Link 7	Vínculo / Archivo	2000
Link 8	Vínculo / Archivo	2000
Link 9	Vínculo / Archivo	2000
Link ID	Una línea	256
Lista de destinatarios	Una línea	255
Lista de distribución	Texto de múltiples líneas	10000000
Lista de parámetros	Texto de múltiples líneas	128
Lista de parámetros	Texto de múltiples líneas	2048
Llamada cuando se ha excedido el plazo	Boole	2



Attribute Type Name	Data Type	Maximum Length
LNC Link1	Texto de múltiples líneas	1000
Local control code	Texto de múltiples líneas	300
Localmente reentrante	Boole	10000000
Location	Texto de múltiples líneas	10000000
Longitud	Entero	10
Longitud	Entero	100
Longitud	Entero	6
Longitud de prefijo	Entero	10
Longitud de salida	Entero	6
Longitud del campo de entrada	Entero	3
Los privilegios pueden ser modificados por el creador	Boole	2
Los privilegios pueden ser modificados por el usuario actual	Boole	2
Low quality (timeliness)	Una línea	255
Límite inferior	Número de coma flotante	20
Límite superior	Número de coma flotante	20
Líneas	Boole	2
Líneas en raíces	Boole	2
Macro support	Boole	2
Magnitud de los daños	Valor	50
Magnitud de los daños	Longtext	50
Magnitud de los daños reducida	Valor	50
Magnitud media de los daños	Compuesto	20
Magnitud media de los daños reducida	Compuesto	20
Magnitud máxima de los daños	Compuesto	20



Attribute Type Name	Data Type	Maximum Length
Magnitud máxima de los daños reducida	Compuesto	20
Magnitud mínima de los daños	Compuesto	20
Magnitud mínima de los daños reducida	Compuesto	20
Main grid	Valor	50
Main grid (abstract)	Ámbito de valores del número de coma flotante	10
Mandante	Una línea	4
Manualmente	Boole	2
Mapa de entrada	Texto de múltiples líneas	5000
Mapa de salida	Texto de múltiples líneas	5000
Mapping	Texto de múltiples líneas	500000
Mapping language	Una línea	500
Margen derecho	Boole	2
Margen inferior	Boole	2
Margen izquierdo	Boole	2
Margen superior	Boole	2
Matrix column title	Una línea	81
Matrix row title	Una línea	81
Max. throughput time	Compuesto	20
maxValueIndex	Entero	20
Medida	Texto de múltiples líneas	10000000
Medio de transmisión	Una línea	100
Mensaje	Una línea	255
Mensaje de advertencia	Una línea	255
Mensaje de destino	Una línea	255
Mensaje de error	Una línea	2048
Mensaje de error si no se cumple	Boole	2



Attribute Type Name	Data Type	Maximum Length
Mensaje de inicio de proceso	Texto de múltiples líneas	255
Mensaje de origen	Una línea	255
Mensaje de respuesta	Una línea	255
Mensaje de solicitud	Una línea	255
Mensaje entrante	Una línea	2048
Mensaje saliente	Una línea	2048
Mensajes en espera	Ámbito de valores entero	10
Mensajes recibidos	Ámbito de valores entero	10
Mercado libre	Compuesto	20
Merge identifiers	Texto de múltiples líneas	10000000
Merge issues	Texto de múltiples líneas	10000000
Merge status	Valor	20
Merge status information	Texto de múltiples líneas	512
Meses de repetición	Una línea	30
Meses/Año	Entero	2
Message	Una línea	256
Message number	Texto de múltiples líneas	100
Message on error	Boole	2
Message type	BLOB	10000000
Metamodels	Una línea	1024
Method changes	Boole	2
MI_Condition	Una línea	1000
MI_FlowCondition	Valor	32
Min. throughput time	Compuesto	20
Minúsculas	Boole	2
Miscellaneous requirements	Texto de múltiples líneas	10000000
Model attribute GUID	Identificador externo	36
Model attribute number	Entero	10
Modelo	Una línea	10



Attribute Type Name	Data Type	Maximum Length
Modelo	Una línea	100
Modelo original ID SAP	Texto de múltiples líneas	10
Modificación valor	Una línea	30
Modificar	Boole	2
Modo	Valor	10000000
Modo	Valor	64
Modo	Valor	64
Modo Check in/Check out	Texto de múltiples líneas	2
Modo de actualización	Valor	20
Modo de asociación	Valor	25
Modo de cálculo cuando se calcula una fecha fija	Valor	30
Modo de embalaje	Valor	512
Modo de modificación	Valor	20
Modo de origen	Valor	512
Modo de proceso	Valor	20
Modo de recepción	Valor	64
Modo de tratamiento	Valor	81
Module code	Valor	20
Momento de creación	Momento	20
Momento de creación (SAP)	Momento	20
Momento de evaluación	Momento	20
Momento de la instanciación	Momento	20
Momento de la llegada de la carpeta	Momento	20
Momento de la última utilización	Momento	20
Momento de observación	Fecha	256
Momento de puesta a disposición	Momento	20



Attribute Type Name	Data Type	Maximum Length
Moneda fija	Valor	50
Motivo para reclamar	Texto de múltiples líneas	10000000
Multidifusión	Boole	10000000
Multiple assignments	Boole	2
Multiplicidad de participantes máximos	Ámbito de valores entero	10
Multiplicidad de participantes mínimos	Ámbito de valores entero	10
Multiplicity	Valor	20
Multiplicity	Una línea	500
Multiplicity (Src)	Una línea	6
Multiplicity (Trg)	Una línea	6
Multirecepción	Boole	10000000
Must consider symbol	Boole	2
Máximo de iteraciones	Entero	20
Máximo del tiempo de espera inicial	Duración	20
Máximo del tiempo de tratamiento	Duración	20
Máximo del tiempo total	Duración	20
Método de actualización	Valor	22
Método de transacción	Valor	50
Método transfer.	Valor	4
Mínimo del tiempo de tratamiento	Duración	20
Mínimo del tiempo total	Duración	20
Name direction	Una línea	100
Navigators	Boole	2
Necesidad de capacidad	Número de coma flotante	20
Network identifier	Una línea	255
Nivel de anidamiento	Entero	4



Attribute Type Name	Data Type	Maximum Length
Nivel de asociación	Entero	4
Nivel de influencia	Ámbito de valores del número de coma flotante	20
Nivel de interoperabilidad	Una línea	255
Nivel de protocolo	Valor	512
No	Boole	2
No (condición dinámica)	Boole	2
No relevante para la exportación	Boole	2
No sincronizar automáticamente el árbol de paquetes	Boole	2
Nom. Fórmula/Rutina	Una línea	60
Nom. técnico	Una línea	37
Nombre	Texto de múltiples líneas	250
Nombre	Texto de múltiples líneas	81
Nombre	Texto de múltiples líneas	64
Nombre (completo)	Texto de múltiples líneas	20000
Nombre (pasivo)	Texto de múltiples líneas	56
Nombre CentraSite	Texto de múltiples líneas	2048
Nombre completo	Texto de múltiples líneas	100
Nombre de aplicación	Una línea	255
Nombre de archivo	Texto de múltiples líneas	10000000
Nombre de capítulo	Una línea	100
Nombre de host	Una línea	256
Nombre de proceso	Texto de múltiples líneas	255
Nombre de producto	Texto de múltiples líneas	250
Nombre de proyecto	Texto de múltiples líneas	256
Nombre de recorrido	Texto de múltiples líneas	50
Nombre de regla	Texto de múltiples líneas	81



Attribute Type Name	Data Type	Maximum Length
Nombre de servicio	Texto de múltiples líneas	20
Nombre del pedido Check in/Check out	Texto de múltiples líneas	81
Nombre del sistema ext. (alias)	Una línea	33
Nombre e ID de análisis	Texto de múltiples líneas	10000
Nombre e ID de extracto	Texto de múltiples líneas	10000
Nombre entero	Texto de múltiples líneas	255
Nombre interno	Texto de múltiples líneas	40
Nombre interno (pasivo)	Texto de múltiples líneas	40
Nombre original	Texto de múltiples líneas	255
Nombre predeterminado	Texto de múltiples líneas	20
Nombre SQL	Una línea	32
Nombre técnico	Una línea	255
Nombre técnico	Una línea	30
Nombre técnico (dimensión, tabla de hechos)	Una línea	30
Nombre técnico (Fte. datos, query, agregados)	Una línea	40
Nombre técnico (InfoFuente)	Una línea	32
Nombre técnico (sistema fuente, InfoÁrea, turno)	Una línea	30
Nombre técnico II	Una línea	30
Non-functional requirements	Texto de múltiples líneas	10000000
NOT NULL	Boole	2
Nota	Texto de múltiples líneas	512
Nota de mercancía peligrosa	Una línea	100
Notación	Boole	2
Notación 1	Texto de múltiples líneas	512
Notación 2	Texto de múltiples líneas	512
Notación 3	Texto de múltiples líneas	512



Attribute Type Name	Data Type	Maximum Length
Notación 4	Texto de múltiples líneas	512
Notación 5	Texto de múltiples líneas	512
Notas permitidas	Boole	2
Notificación y presentación	Boole	2
Numerador de proporción CD	Entero	1
Nº de clase de costes	Una línea	10
Nº de ocurrencias - tendencia	Una línea	60
Nº de ocurrencias med.	Entero	12
Nº de ocurrencias máx.	Entero	12
Nº de ocurrencias mín.	Entero	12
Número 1	Entero	20
Número 2	Entero	20
Número 3	Entero	20
Número CD	Entero	100
Número de apariciones	Entero	20
Número de apariciones detectadas	Entero	20
Número de apariciones evitadas	Entero	20
Número de canales	Entero	10
Número de categoría de la oficina	Entero	2
Número de controles efectivos	Entero	20
Número de controles efectivos efectuados con éxito	Entero	20
Número de definiciones de objetos comprimidas	Entero	10
Número de empleados	Ámbito de valores entero	10



Attribute Type Name	Data Type	Maximum Length
Número de empleados requeridos	Entero	20
Número de equipamiento de la oficina	Entero	2
Número de eventos falsos	Entero	10
Número de eventos no evaluados	Entero	10
Número de eventos verdaderos	Entero	10
Número de fax	Texto de múltiples líneas	512
Número de instancias de proceso	Entero	10
Número de jerarquía	Texto de múltiples líneas	10
Número de jerarquía	Una línea	255
Número de licencia	Una línea	100
Número de localidad de la oficina	Entero	2
Número de líneas	Entero	2
Número de material	Una línea	100
Número de medio de embalaje	Una línea	100
Número de mercancía peligrosa	Una línea	100
Número de modelos comprimidos	Entero	8
Número de piezas iguales	Ámbito de valores entero	10
Número de puerto	Entero	10
Número de recursos	Ámbito de valores entero	10
Número de referencia	Texto de múltiples líneas	80
Número de referencia modificable	Boole	2
Número de repeticiones	Ámbito de valores entero	20



Attribute Type Name	Data Type	Maximum Length
Número de representación del personal	Entero	2
Número de revisión	Entero	3
Número de ronda de test	Una línea	50
Número de sincronizaciones	Entero	20
Número de situación competitiva de la oficina	Entero	2
Número de usuarios externos	Valor	50
Número de usuarios internos	Valor	50
Número de versión	Una línea	16
Número de versión	Texto de múltiples líneas	10000
Número del centro de costes	Una línea	20
Número del equipo de almacén	Una línea	100
Número del inventario	Una línea	100
Número del inventario	Una línea	100
Número del medio auxiliar técnico	Una línea	100
Número del medio de producción	Una línea	100
Número del sistema de transporte	Una línea	100
Número del tipo de función	Entero	1
Número indicador 1	Número de coma flotante	12
Número indicador 2	Número de coma flotante	12
Número indicador 3	Número de coma flotante	12
Número indicador 4	Número de coma flotante	12
Número medio	Entero	10
Número máx.	Entero	10
Número máximo de piezas	Ámbito de valores entero	10



Attribute Type Name	Data Type	Maximum Length
Número mín.	Entero	10
Número ordinal	Entero	4
Número secuencial	Entero	100
Número telefónico	Texto de múltiples líneas	512
Object shortcut (rows)	Texto de múltiples líneas	10000000
Object shortcuts (column)	Texto de múltiples líneas	10000000
Objective (architecture)	Texto de múltiples líneas	10000000
Objetivo	Boole	2
Objetivo de control	Texto de múltiples líneas	25000
Objetivo de la auditoría	Texto de múltiples líneas	2500
Objeto obsoleto	Boole	2
Obligatorio	Boole	2
Oculto	Boole	2
Offset in days	Ámbito de valores entero	20
OID	Una línea	200
Only default lane for CS transformation	Boole	2
Opaque	Boole	2
Opciones	Una línea	255
Operaciones	Boole	2
Operaciones de tipos de datos	Texto de múltiples líneas	512
Operador	Valor	2
Operador de comparación	Valor	20
Operador de interacción	Valor	10000000
Operando	Texto de múltiples líneas	80
Operando (lógico)	Boole	2
Operando (numérico)	Longtext	50
Operation	Texto de múltiples líneas	100
Operation	Texto de múltiples líneas	81



Attribute Type Name	Data Type	Maximum Length
Operations	Texto de múltiples líneas	300
Operator expression	Texto de múltiples líneas	10000000
Orden de ejecución	Entero	4
Orden de visualización	Ámbito de valores entero	20
Ordenado	Boole	10000000
Ordenado	Boole	10000000
Ordenamiento	Valor	10000000
Ordenamiento ad hoc	Valor	25
Order number	Entero	20
Ordered	Una línea	60
Ordinal number	Entero	50
Organización	Texto de múltiples líneas	500
Organización CentraSite	Texto de múltiples líneas	2048
Organizational chart reference	Texto de múltiples líneas	10000000
Origen	Texto de múltiples líneas	100
Origen de datos	Valor	50
Otros	Compuesto	20
Otros documentos aplicables	Texto de múltiples líneas	10000000
Otros gastos máx.	Compuesto	20
Otros gastos mín.	Compuesto	20
Output 1	Una línea	1024
Output 10	Una línea	1024
Output 2	Una línea	1024
Output 3	Una línea	1024
Output 4	Una línea	1024
Output 5	Una línea	1024
Output 6	Una línea	1024
Output 7	Una línea	1024



Attribute Type Name	Data Type	Maximum Length
Output 8	Una línea	1024
Output 9	Una línea	1024
ownedElements	Texto de múltiples líneas	10000000
Palabra clave	Texto de múltiples líneas	80
Palabras clave	Texto de múltiples líneas	10000000
Pantalla estándar	Boole	2
Papel (Baan)	Una línea	6
Papel de conexión	Texto de múltiples líneas	250
Papel de conexión (pasivo)	Texto de múltiples líneas	100
Papel obligatorio	Boole	2
Parallel MI_Ordering	Boole	2
Parameter key	Texto de múltiples líneas	10000000
Parameter name	Una línea	1024
Parte de gastos (%)	Número de coma flotante	20
Participant	Texto de múltiples líneas	81
Participante multi-instancia	Boole	2
Partición	Boole	2
Parámetro	Texto de múltiples líneas	10000000
Parámetro	Una línea	255
Parámetro 1	Texto de múltiples líneas	260
Parámetro 2	Texto de múltiples líneas	260
Parámetro 3	Texto de múltiples líneas	260
Parámetro 4	Texto de múltiples líneas	260
Parámetro de aplicación	Una línea	255
Parámetros	Una línea	255
Paso final	Boole	2
Paso inicial	Boole	2
Password	Una línea	256
Patrón de test activo	Una línea	100



Attribute Type Name	Data Type	Maximum Length
Patrón de test requerido	Una línea	100
Pattern	Valor	6
Performer selection flag	Boole	2
Periodicity	Texto de múltiples líneas	50000
Permanent lock	Boole	2
Permiso de borrar	Boole	2
Permiso de creación	Boole	2
Permiso de lectura	Boole	2
Permiso de modificación	Boole	2
Permisos de acceso individuales	Boole	2
Permite sustituible	Boole	10000000
Permitida la evaluación controlada por eventos	Boole	2
Permitida la revisión controlada por eventos	Boole	2
Permitida la transmisión	Boole	2
Permitido el salto	Boole	2
Permitido el seguimiento	Boole	2
Permitir compensación de instancia	Boole	2
Permitir compensación de instancia	Boole	2
Pertenencia a la empresa	Valor	512
Pertenencia a la empresa	Valor	512
Pertenencia primaria	Boole	2
Período	Duración	30
Período de adaptación	Compuesto	20
Período de adaptación	Longtext	50
Período de adaptación medio	Compuesto	20
Período de adaptación máx.	Compuesto	20



Attribute Type Name	Data Type	Maximum Length
Período de adaptación máx.	Compuesto	20
Período de adaptación mín.	Compuesto	20
Período de adaptación mín.	Compuesto	20
Período de análisis de la transacción	Texto de múltiples líneas	10000
Período de tiempo	Compuesto	60
Período de tiempo	Compuesto	100
Período de tiempo	Compuesto	100
Período de tiempo	Compuesto	100
Período de tiempo de destino	Una línea	20
Período de tiempo de revisión	Compuesto	100
Período de tiempo real	Una línea	20
Pipeline type	Valor	30
Placeholder	Boole	2
Planned action code category	Una línea	255
Plantilla	Vínculo / Archivo	2000
Plazo cuando se calcula una fecha fija	Entero	4
Plazo de bloqueo	Texto de múltiples líneas	40
Plazo de ejecución de la revisión en días	Entero	20
Plazo de ejecución en días	Ámbito de valores entero	20
Plazo de ejecución en días	Ámbito de valores entero	20
Plazo de reclamación	Texto de múltiples líneas	40
Ponderación	Ámbito de valores del número de coma flotante	20
Por lotes centralizado	Boole	2
Por lotes descentralizado	Boole	2
Posiciones decimales	Valor	20
Posición	Entero	15



Attribute Type Name	Data Type	Maximum Length
Posición	Valor	15
Posición de operando	Entero	20
Posición de símbolo	Valor	10000000
Posición de texto	Valor	10000000
Posición X	Ámbito de valores entero	20
Posición Y	Ámbito de valores entero	20
Position attribute	Ámbito de valores entero	10
Potencial de mejora	Texto de múltiples líneas	10000000
PPM query	Texto de múltiples líneas	10000000
Precio	Compuesto	20
Precisiones decimales	Entero	3
Predeterminado	Boole	2
Predeterminado	Boole	2
Prefix management	Boole	2
Pregunta optativa	Boole	2
Previous object	Entero	8
Previous user	Entero	8
Previsto desde	Fecha	12
Previsto hasta	Fecha	12
Primary quantity	Texto de múltiples líneas	100
Primer evento	Boole	10000000
Primer evento	Boole	10000000
Primer evento	Boole	10000000
Primer evento	Boole	10000000
Primer inicio después de la instanciación	Duración	20
Primer tiempo de finalización	Momento	20
Primer tiempo de inicio	Momento	20
Primera fecha de entrada	Fecha	50



Attribute Type Name	Data Type	Maximum Length
Primera fecha final	Fecha	20
Primera fecha inicial	Fecha	20
Primero fin después de la instanciación	Duración	20
PrintBold	Texto de múltiples líneas	5
PrintItalic	Texto de múltiples líneas	5
Prioridad	Valor	512
Prioridad	Entero	8
Prioridad	Entero	2
Prioridad	Ámbito de valores entero	2
Prioridad	Una línea	255
Prioridad (externa)	Valor	512
Prioridad (interna)	Valor	512
Prioridad comercial alta/Alto riesgo	Boole	2
Prioridad del evento de calendario	Ámbito de valores entero	20
Priority (key)	Una línea	255
Privilegio de búsqueda para creadores	Boole	2
Privilegio de búsqueda para la Pos1 de la UO del usuario actual	Boole	2
Privilegio de búsqueda para la Pos1 de todas las UO superiores del usuario actual	Boole	2
Privilegio de búsqueda para la UO del creador	Boole	2
Privilegio de búsqueda para la UO del usuario actual	Boole	2
Privilegio de búsqueda para todos los usuarios de WF precedentes	Boole	2



Attribute Type Name	Data Type	Maximum Length
Probabilidad	Ámbito de valores del número de coma flotante	20
Probabilidad	Valor	25
Probabilidad de incidencia	Valor	50
Probabilidad de incidencia de la magnitud media de los daños	Número de coma flotante	20
Probabilidad de incidencia de la magnitud máxima de los daños	Número de coma flotante	20
Probabilidad de incidencia de la magnitud mínima de los daños	Número de coma flotante	20
Probabilidad de incidencia reducida	Valor	50
Probabilidad de incidencia reducida de la magnitud media de los daños	Número de coma flotante	20
Probabilidad de incidencia reducida de la magnitud máxima de los daños	Número de coma flotante	20
Probabilidad de incidencia reducida de la magnitud mínima de los daños	Número de coma flotante	20
Probabilidad relativa media	Ámbito de valores del número de coma flotante	20
Probabilidad relativa máxima	Ámbito de valores del número de coma flotante	20
Probabilidad relativa mínima	Ámbito de valores del número de coma flotante	20
Probabilidad relativa reducida media	Ámbito de valores del número de coma flotante	20
Probabilidad relativa reducida máxima	Ámbito de valores del número de coma flotante	20



Attribute Type Name	Data Type	Maximum Length
Probabilidad relativa reducida mínima	Ámbito de valores del número de coma flotante	20
Procedimiento de acceso a la red	Valor	512
Proceso interno (real)	Número de coma flotante	20
Proceso interno (teórico)	Número de coma flotante	20
Procesos a editar	Ámbito de valores entero	8
Procesos múltiples	Valor	30
Process	Una línea	1000
Process automation relevant	Boole	2
Process engineer	Una línea	255
Process language	Entero	20
Process manager	Texto de múltiples líneas	80
Process priority	Entero	8
Processing time	Texto de múltiples líneas	20
Producido al completar	Boole	2
Producto de venta	Boole	2
Productos SAP o de asociados	Texto de múltiples líneas	10000000
Progamador webMethods	Una línea	2048
Programa de servicio	Una línea	10
Promedio de la capacidad	Número de coma flotante	10
Promedio de la frecuencia de transacción	Entero	20
Promedio de la utilizacion	Número de coma flotante	10
Promedio del período de adaptación	Compuesto	20
Promedio del tiempo de espera	Compuesto	20
Promedio del tiempo de espera inicial	Compuesto	20



Attribute Type Name	Data Type	Maximum Length
Promedio del tiempo de tratamiento	Compuesto	20
Promedio del tiempo total	Compuesto	20
Propósito	Texto de múltiples líneas	10000000
Protegido contra escritura	Boole	10000000
Protegido contra escritura	Boole	10000000
Protocol	Una línea	32000
Protocolo de transacción	Una línea	1000
Proveedor de seguridad	Ámbito de valores entero	10
Provenience	Texto de múltiples líneas	10000000
Proyecto de sincronización	Una línea	1000
Pseudostate kind	Valor	50
Puede delegarse	Boole	2
Puede reinicializarse	Boole	2
Puerto	Ámbito de valores entero	5
Punto de entrada	Boole	2
Punto de vista	Texto de múltiples líneas	10000000
Puntuación (teórica)	Número de coma flotante	20
Página inicial	Una línea	255
Página principal	Una línea	256
Qualification	Una línea	32000
Qualifier	Una línea	20
Quantity	Ámbito de valores entero	10
Query expression	Una línea	500
Quick help	Una línea	50
Ratio con máxima exactitud	Boole	2
Razón de representación	Texto de múltiples líneas	2024
Realizado desde	Fecha	12
Realizado hasta	Fecha	12



Attribute Type Name	Data Type	Maximum Length
Realizar una actividad	Boole	2
Reclamado	Boole	2
Recurrence	Texto de múltiples líneas	10000000
Recurrence language	Una línea	500
Recurso para reanudación	Valor	20
Redondear a precisiones decimales	Entero	2
Reducción de la probabilidad de aparición de riesgo	Ámbito de valores del número de coma flotante	20
Reducción de los daños de riesgo	Ámbito de valores del número de coma flotante	20
Reemplaza la versión	Una línea	20
Reemplaza todo	Boole	10000000
Reemplaza todo	Boole	10000000
Reemplaza todo	Boole	10000000
Reemplaza todo	Boole	10000000
Reemplazable	Boole	10000000
Reentrante	Boole	10000000
Reference identification text (activity model process activity)	Texto de múltiples líneas	10000000
Reference item	Entero	20
Reference type	Una línea	1000
Referenced elements for versioning	Texto de múltiples líneas	10000000
Referencia	Texto de múltiples líneas	100
Referencia (enlace)	Vínculo / Archivo	2000
Referencia al presupuesto	Texto de múltiples líneas	256
Referencia de proceso	Una línea	1000
Regla	Texto de múltiples líneas	10000000
Regla de anulación	Boole	2



Attribute Type Name	Data Type	Maximum Length
Regla de borradura	Valor	512
Reglamentación para el cálculo de fecha variable	Texto de múltiples líneas	1024
Reglamentos	Boole	2
Regulado automáticamente	Boole	2
Regulado por lotes	Boole	2
Regulador	Boole	10000000
Relación de clave externa	Boole	2
Relationship category	Valor	2
Relationship-building element	Boole	2
Relativo	Boole	10000000
Relevancia de la ley de protección de datos informáticos	Boole	2
Relevante	Boole	2
Relevante p. autoriz.	Boole	2
Relevante para Business Blueprint	Boole	2
Relevante para ISO 9000	Boole	2
Relevante para la aprobación	Boole	2
Relevante para la exportación	Boole	2
Relevante para la gestión de riesgos	Boole	2
Relevante para la revisión	Boole	2
Rendimiento	Una línea	255
Rendimiento de proceso	Ámbito de valores entero	32
Rendimiento/Acceso medio	Entero	12
Repartición por controlador	Boole	2
Reparto de papeles	Valor	20



Attribute Type Name	Data Type	Maximum Length
Repetición	Boole	2
Repetición automática de requisitos en rojo en cadenas de proceso	Boole	2
Repetir cíclicamente	Boole	2
Report scheduling	Boole	2
Reporting BEx	Boole	2
Representación	Valor	20
Representación (escalado)	Valor	20
Requerido para inicio	Boole	2
Requisito	Una línea	20
Requisitos a la documentación	Texto de múltiples líneas	512
Resolve status (merge)	Valor	20
Responsabilidad	Texto de múltiples líneas	200
Responsable	Una línea	81
Responsable	Una línea	250
Responsable	Una línea	255
Responsable	Una línea	12
Responsable CentraSite	Texto de múltiples líneas	2048
Responsable de test	Texto de múltiples líneas	25
Respuesta a mensaje	Una línea	255
Restituciones reembolsos	Ámbito de valores entero	20
Restricción de la planificación	Valor	512
Result	Texto de múltiples líneas	10000000
Resultado de test esperado	Texto de múltiples líneas	10000000
Retirada prevista para el	Fecha	256
Retirado desde	Fecha	256
Return Type	Texto de múltiples líneas	60



Attribute Type Name	Data Type	Maximum Length
Review frequency	Valor	15
Right margin	Ámbito de valores entero	10
RightMargin	Entero	10
Rol de asociación (destino)	Texto de múltiples líneas	250
Rol de asociación (origen)	Texto de múltiples líneas	250
Role type	Valor	11
Role/entity	Texto de múltiples líneas	81
Row orientation	Entero	10
Row size	Entero	10
Row text alignment	Entero	10
Rules	Texto de múltiples líneas	10000000
Runtime EPC	Entero	8
Ruta de icono	Una línea	256
Ruta de mapa de bits	Una línea	256
Rutina convers.	Una línea	5
Rutina de transferencia	Texto de múltiples líneas	10000000
Rutina fin (clave)	Una línea	25
Rutina inicio	Texto de múltiples líneas	10000000
Rutina inicio (clave)	Una línea	25
SAP area ID	Una línea	255
SAP-ARIS Online Guide	Boole	2
Scenario type	Valor	50
Schema reference	Una línea	1024
Script	Texto de múltiples líneas	10000000
Script	Texto de múltiples líneas	10000000
Script language	Una línea	500
Script meta data	Texto de múltiples líneas	10000000
Se lee	Boole	2
Sección del cuerpo	Texto de múltiples líneas	10000000



Attribute Type Name	Data Type	Maximum Length
Sección del cuerpo	Texto de múltiples líneas	10000000
Sección del cuerpo	Texto de múltiples líneas	10000000
Sección del cuerpo	Texto de múltiples líneas	10000000
Secondary quantity	Texto de múltiples líneas	100
Sector de actividades	Texto de múltiples líneas	80
Secuencia de clasificación	Valor	512
Security classification	Texto de múltiples líneas	256
Security classification code	Una línea	255
Segmento de cliente	Valor	512
Seguimiento	Boole	2
Sel. val. filtro definición query	Valor	20
Sel. val. filtro en ejecución query	Valor	20
Seleccionado	Boole	2
Selección	Valor	20
Selección de la instancia del objeto	Boole	2
Selección de usuario	Valor	25
Selección del tipo de objeto	Boole	2
Semanas/Año	Entero	2
Semantics	Texto de múltiples líneas	10000000
Semestres/Año	Entero	1
Sensibilidad	Valor	20
Sequence	Entero	100
Sequence order	Entero	100
Services	Texto de múltiples líneas	10000000
Servicio	Boole	10000000
Servicio conectado	Valor	50
Servicio IS webMethods	Una línea	2048



Attribute Type Name	Data Type	Maximum Length
Servidor SAP	Una línea	80
Session mode	Valor	30
Share with IT action running	Una línea	255
Share with IT error message	Texto de múltiples líneas	15000
Share with IT state	Entero	20
Show user management	Boole	2
Sigla de recursos	Texto de múltiples líneas	255
Significación	Valor	20
Significación	Ámbito de valores entero	3
Significación futura	Valor	20
Simulation messages	BLOB	10000000
Sin especificar	Boole	2
Sincronización CentraSite	Boole	2
Sincrónico	Boole	10000000
Sincrónico	Boole	2
Single operation interface	Boole	2
Sinónimos	Texto de múltiples líneas	512
Sistema	Una línea	255
Sistema de gestión de datos	Una línea	30
Sistema fuente	Una línea	32
Sistema lógico	Una línea	10
Sistema operativo	Una línea	30
Situación política	Texto de múltiples líneas	10000000
Size	Una línea	32000
Size attribute	Ámbito de valores entero	10
Sobrescribir registros de datos no autorizado	Boole	2
Sociedad	Una línea	4
Solicitud (fin)	Fecha	256



Attribute Type Name	Data Type	Maximum Length
Solicitud (principio)	Fecha	256
Solicitudes CentraSite en ejecución	Entero	10
Solución posible	Una línea	10000000
Solución SAP	Texto de múltiples líneas	255
Soporte de proceso oculto	Boole	2
Source business process	Identificador externo	32
Source object identifier	Una línea	65535
Space	Una línea	600
Specification	Una línea	1000
Start (abstract)	Entero	10
Start (concrete)	Fecha	256
Start after instance creation	Texto de múltiples líneas	20
Start date	Fecha	256
Start date of review	Fecha	256
State	Una línea	255
Static	Boole	2
Static (Src)	Boole	2
Static (Trg)	Boole	2
Status (AC)	Valor	20
Status (key)	Una línea	255
Status objeto	Valor	50
Stereotype	Texto de múltiples líneas	256
Storage mode	Valor	512
Storagegroup	Texto de múltiples líneas	100
Structurally relevant item	Boole	2
Subgrid (abstract)	Ámbito de valores del número de coma flotante	10
Subgrid (concrete)	Valor	50
Subnet mask	Una línea	50



Attribute Type Name	Data Type	Maximum Length
Subproceso	Entero	3
Subproceso de evento	Boole	2
Subprocess call type	Valor	15
Sujeto a gestión en lotes	Boole	2
Suma de los períodos de adaptación	Duración	30
Suma de los tiempos de espera	Compuesto	10
Suma de los tiempos de espera dinámicos	Duración	30
Suma de los tiempos de espera estáticos	Duración	30
Suma de los tiempos de interrupción	Duración	20
Suma de los tiempos de tratamiento	Duración	30
Suma de los tiempos de utilización	Duración	20
Sumando	Número de coma flotante	12
Superior project nodes	Una línea	1000000
Suppress join failure	Boole	2
Suspensión de la protección (fecha)	Una línea	255
Symbol size	Entero	20
Symbols with attribute-dependent dimension	Una línea	10000000
Symbols with attribute-dependent position	Una línea	10000000
System association type code	Una línea	255
Símbolo	Texto de múltiples líneas	10000000
Símbolo	Valor	20



Attribute Type Name	Data Type	Maximum Length
Símbolo	Valor	20
Símbolo definido por el usuario	Texto de múltiples líneas	256
Sólo atributo	Boole	2
Sólo datos directos están visibles	Boole	2
Tab. devolución	Boole	2
Tabla SID	Una línea	30
Tag type	Valor	50
Tamaño	Una línea	255
Tamaño	Valor	20
Tamaño de fuente	Entero	2
Tamaño de la oficina	Entero	2
Tamaño de lote	Ámbito de valores entero	10
Tamaño en KBytes	Entero	40
Target	Texto de múltiples líneas	10000000
Target BPMN process	Identificador externo	32
Target language	Una línea	500
Target scope	Valor	50
Tasa de calidad	Número de coma flotante	20
Tasa de costes	Número de coma flotante	20
Tasa de costes	Número de coma flotante	20
Tasa de costes	Compuesto	20
Tasa de costes (tiempo de ocupación)	Compuesto	50
Tasa de costes (tiempo inactivo)	Compuesto	50
Tasa de costes de las horas extras	Número de coma flotante	20
Tasa de disponibilidad	Número de coma flotante	20
Tasa de rendimiento	Número de coma flotante	20



Attribute Type Name	Data Type	Maximum Length
Tasa de utilización	Número de coma flotante	10
Tasa de utilización	Número de coma flotante	10
Tasa de utilización	Ámbito de valores del número de coma flotante	4
Task action type	Valor	50
Task event type	Valor	50
Template	Ámbito de valores entero	10
Temporal	Boole	2
Tendencia	Ámbito de valores del número de coma flotante	20
Tener en cuenta actualizaciones para exportación PPM	Boole	2
Terminación de procesos permitida	Boole	2
Terminación del ciclo	Boole	2
Test before	Boole	2
Test de diseño	Boole	2
Test de eficacia	Boole	2
Test path image	BLOB	10000000
Test project properties	Texto de múltiples líneas	10000000
Test scenario IDs	Texto de múltiples líneas	10000000
Text. supeditados clv. idioma	Boole	2
Texto	Texto de múltiples líneas	10000000
Texto	Boole	2
Texto 1	Texto de múltiples líneas	255
Texto 2	Texto de múltiples líneas	255
Texto 3	Texto de múltiples líneas	255
Texto breve	Texto de múltiples líneas	20
Texto de confirmación	Texto de múltiples líneas	2500



Attribute Type Name	Data Type	Maximum Length
Texto de descripción en inglés	Texto de múltiples líneas	10000000
Texto de descripción local	Texto de múltiples líneas	10000000
Texto explicativo	Texto de múltiples líneas	80
Textos depend. tiempo	Boole	2
Tiempo	Duración	256
Tiempo "takt"	Ámbito de valores del número de coma flotante	10
Tiempo (escala de tiempo VSM)	Compuesto	20
Tiempo acumulado disponible	Duración	30
Tiempo de asignación	Valor	24
Tiempo de ciclo	Ámbito de valores del número de coma flotante	10
Tiempo de ciclo (escala de tiempo VSM)	Compuesto	20
Tiempo de ciclo medio	Compuesto	20
Tiempo de ciclo máximo	Compuesto	20
Tiempo de ciclo mínimo	Compuesto	20
Tiempo de coincidencia	Compuesto	20
Tiempo de conmutación (escala de tiempo VSM)	Compuesto	20
Tiempo de espera	Compuesto	20
Tiempo de espera	Duración	13
Tiempo de espera estático	Longtext	50
Tiempo de espera inicial	Compuesto	20
Tiempo de espera inicial máximo	Compuesto	20
Tiempo de espera inicial mínimo	Compuesto	20
Tiempo de espera medio	Compuesto	20



Attribute Type Name	Data Type	Maximum Length
Tiempo de espera máx.	Compuesto	20
Tiempo de espera máx.	Compuesto	20
Tiempo de espera mín.	Compuesto	20
Tiempo de espera mín.	Compuesto	20
Tiempo de finalización	Momento	20
Tiempo de finalización de la compresión	Momento	20
Tiempo de finalización deseado	Momento	20
Tiempo de finalización después de la instanciación	Duración	20
Tiempo de inicio	Momento	20
Tiempo de inicio	Momento	30
Tiempo de inicio actual	Momento	20
Tiempo de inicio de la compresión	Momento	20
Tiempo de inicio deseado	Momento	20
Tiempo de inicio después de la instanciación	Duración	20
Tiempo de parada	Compuesto	20
Tiempo de parada acumulado	Duración	30
Tiempo de reposición	Duración	20
Tiempo de sincronización	Longtext	30
Tiempo de trabajo	Compuesto	20
Tiempo de transmisión	Compuesto	20
Tiempo de transmisión	Longtext	20
Tiempo de transmisión medio	Compuesto	20
Tiempo de transmisión máx.	Compuesto	20
Tiempo de transmisión mín.	Compuesto	20



Attribute Type Name	Data Type	Maximum Length
Tiempo de tratamiento	Compuesto	20
Tiempo de tratamiento	Longtext	70
Tiempo de tratamiento deseado	Duración	20
Tiempo de tratamiento estándar del PAP (min)	Entero	6
Tiempo de tratamiento medio	Compuesto	20
Tiempo de tratamiento máximo	Compuesto	20
Tiempo de tratamiento máximo	Compuesto	20
Tiempo de tratamiento mínimo	Compuesto	20
Tiempo de tratamiento mínimo	Compuesto	20
Tiempo de valor añadido (escala de tiempo VSM)	Compuesto	20
Tiempo máximo de parada	Valor	50
Tiempo sin programar	Boole	2
Tiempo sin valor añadido (escala de tiempo VSM)	Compuesto	20
Tiempo total	Compuesto	20
Tiempo total deseado	Duración	20
Tiempo total máximo	Compuesto	20
Tiempo total mínimo	Compuesto	20
Tiempos de interrupción acumulados durante el tratamiento	Duración	8
Tiempos de interrupción acumulados durante la adaptación	Duración	8
Time	Una línea	32



Attribute Type Name	Data Type	Maximum Length
Time expression	Texto de múltiples líneas	10000000
Time expression language	Una línea	500
Time frame	Una línea	255
Time limit for execution in days	Ámbito de valores entero	20
Timeliness code (information requirement)	Una línea	255
Timestamp	Momento	20
Tipo	Tipo de elemento	50
Tipo	Valor	10
Tipo	Valor	20
Tipo 1	Una línea	2
Tipo 2	Una línea	2
Tipo 3	Una línea	2
Tipo 4	Una línea	2
Tipo 5	Una línea	2
Tipo 6	Una línea	2
Tipo 7	Una línea	2
Tipo abstracto	Una línea	1000
Tipo comprobación de seguridad	Boole	2
Tipo de acción	Valor	20
Tipo de acknowledgement	Valor	64
Tipo de actividad	Valor	20
Tipo de actividad	Valor	50
Tipo de actualización	Valor	8
Tipo de advertencia	Una línea	255
Tipo de agregación	Una línea	50
Tipo de agregación	Valor	15
Tipo de almacenamiento	Valor	512



Attribute Type Name	Data Type	Maximum Length
Tipo de asociación	Valor	50
Tipo de campo	Valor	100
Tipo de campo	Valor	100
Tipo de campo	Valor	100
Tipo de causa	Valor	20
Tipo de ciclo	Valor	50
Tipo de ciclo	Valor	50
Tipo de clase de costes	Una línea	2
Tipo de compresión	Texto de múltiples líneas	80
Tipo de compuerta	Valor	64
Tipo de condición	Valor	20
Tipo de conflicto	Valor	25
Tipo de control	Boole	10000000
Tipo de control	Valor	64
Tipo de costes	Valor	100
Tipo de datos	Valor	20
Tipo de datos	Valor	10
Tipo de datos	Valor	512
Tipo de datos (ratio)	Valor	5
Tipo de datos SQL	Una línea	32
Tipo de definición BSP	Valor	20
Tipo de definición Web dynpro	Valor	20
Tipo de dependencia	Valor	30
Tipo de desperdicio	Valor	50
Tipo de documentación	Una línea	255
Tipo de dominio	Valor	512
Tipo de emplazamiento	Valor	512
Tipo de envío	Valor	20



Attribute Type Name	Data Type	Maximum Length
Tipo de evento de riesgo	Valor	512
Tipo de formato	Una línea	255
Tipo de fuente	Una línea	50
Tipo de función SAP	Valor	20
Tipo de imagen	Valor	10000000
Tipo de indicador	Valor	20
Tipo de ingreso	Una línea	100
Tipo de instancia de proceso	Una línea	255
Tipo de interfaz SAP	Valor	200
Tipo de KPI	Una línea	255
Tipo de material	Valor	512
Tipo de medio	Una línea	255
Tipo de mensaje	Valor	10000000
Tipo de modelo de la plantilla	Valor	512
Tipo de modelo SAP	Valor	512
Tipo de normativa	Valor	512
Tipo de objeto almacén de datos	Valor	15
Tipo de operador	Valor	10
Tipo de optimización	Valor	512
Tipo de panel de control	Una línea	255
Tipo de participante	Valor	10
Tipo de pregunta	Valor	512
Tipo de proceso	Valor	10
Tipo de proceso	Valor	50
Tipo de proceso	Valor	50
Tipo de proceso BPEL	Valor	20
Tipo de proceso de transferencia de datos	Valor	20



Attribute Type Name	Data Type	Maximum Length
Tipo de proceso Lean	Valor	20
Tipo de proceso referenciado	Valor	512
Tipo de protocolo	Valor	50
Tipo de proveedor de seguridad	Valor	20
Tipo de proyecto	Texto de múltiples líneas	49
Tipo de proyecto	Valor	20
Tipo de red	Valor	512
Tipo de responsabilidad	Valor	50
Tipo de roles de usuario final SAP	Una línea	81
Tipo de ruta	Valor	64
Tipo de servicio	Valor	2048
Tipo de servicio de software	Valor	20
Tipo de sincronización	Valor	20
Tipo de sistema	Valor	50
Tipo de subproceso	Valor	50
Tipo de subproceso	Valor	50
Tipo de tarea	Valor	50
Tipo de tarea	Valor	50
Tipo de test	Texto de múltiples líneas	2056
Tipo de texto	Valor	20
Tipo de tiempo de espera	Valor	20
Tipo de transacción	Valor	35
Tipo de trigger	Valor	50
Tipo de utilización	Valor	10
Tipo de variante SAP	Valor	512
Tipo del punto de medición	Valor	50
Tipo geográfico	Valor	50
Tipo iView	Valor	20



Attribute Type Name	Data Type	Maximum Length
To	Una línea	100
TOC estándar	Boole	2
Tolerancia administración	Entero	3
Tolerancia control	Entero	3
Tolerancia decisión	Entero	3
Tolerancia gestión	Entero	3
Tolerancia tratamiento estándar	Entero	3
Tolerancia tratamiento individual	Entero	3
Tolerancia venta	Entero	3
TopCenter	Una línea	1000
TopLeft	Una línea	1000
TopMargin	Entero	10
Topología de red	Valor	512
Topología de red	Valor	512
TopRight	Una línea	1000
Total time	Texto de múltiples líneas	20
Totalidad	Boole	2
Tp. datos	Valor	5
Trabajo actual de operación	Número de coma flotante	20
Trabajo actual de recursos	Número de coma flotante	20
Trabajo actual en el proyecto	Número de coma flotante	20
Trabajo adicional acumulado	Duración	30
Trabajo calculado en el proyecto	Número de coma flotante	20
Trabajo de operación	Número de coma flotante	20
Trabajo de recursos calculado	Número de coma flotante	20
Trabajo por turnos	Entero	20



Attribute Type Name	Data Type	Maximum Length
Transacción estándar	Boole	2
Transacción personalizada	Una línea	20
Transaction	Boole	2
Transaction ID	Una línea	1000
Transaction type text (information requirement)	Texto de múltiples líneas	10000000
Transformation settings	Texto de múltiples líneas	10000000
Transition condition	Una línea	500
Transitorio	Boole	2
Transmisión diferida permitida	Boole	2
Transmisión en línea	Boole	2
Transmisión manual	Boole	2
Transmisión por lotes	Boole	2
Tratamiento de documentos en bucles	Valor	20
Trigger	Boole	2
Trigger	Texto de múltiples líneas	10000000
Trigger a activar	Texto de múltiples líneas	1024
Trigger/Result	Valor	64
Triggers	Texto de múltiples líneas	1000
Trimestres/Año	Entero	1
Type	Valor	512
Type	Valor	5
Type of waste	Una línea	50
Términos/Abreviaciones	Texto de múltiples líneas	500
Título	Texto de múltiples líneas	200
Título	Texto de múltiples líneas	64
Título 1	Texto de múltiples líneas	400
Título 1 LNC	Texto de múltiples líneas	100



Attribute Type Name	Data Type	Maximum Length
Título 2	Texto de múltiples líneas	400
Título 3	Texto de múltiples líneas	400
Título 4	Texto de múltiples líneas	400
Título de documento 1	Una línea	400
Título de documento 2	Una línea	400
Título de documento 3	Una línea	400
Título de documento 4	Una línea	400
Título de libro	Texto de múltiples líneas	100
Título/Rótulo	Una línea	50
Ubicación	Texto de múltiples líneas	10000000
Ubicación de ejecución	Texto de múltiples líneas	10000000
Ubicación de implementación	Texto de múltiples líneas	10000000
Ubicación de importación	Una línea	500
UML 1.4 Display options	Texto de múltiples líneas	10000000
UML 1.4 Font label	Una línea	50
UML 1.4 is root element	Identificador externo	255
UML 1.4 Is stereotype	Una línea	50
UML 1.4 Name label	Una línea	50
UML 1.4 Source label	Una línea	50
UML 1.4 Symbol name label	Una línea	50
UML 1.4 Target label	Una línea	50
Unidad	Una línea	15
Unidad de cabida	Una línea	100
Unidad de medida	Valor	512
Unidad de medida	Una línea	255
Unidad de medida (UMCD)	Una línea	20
Unidad de medida de la cantidad producida	Una línea	100
Unidad de medida de la duración	Valor	20



Attribute Type Name	Data Type	Maximum Length
Unidad de medida de las cargas de desarrollo	Valor	512
Unidad de medida de los costes	Valor	512
Unidad de medida de los costes	Valor	512
Unidad de medida de los costes	Valor	512
Unidad de medida de los costes (UCD)	Una línea	20
Unidad de medida de los gastos	Valor	512
Unidad de medida del período de tiempo	Valor	512
Unidad de medida del tiempo	Valor	512
Unidad de medida del total de tiempo de espera	Valor	100
Unidad de medida del trabajo	Valor	512
Unidad de medida del tiempo	Valor	512
Unidad de transporte	Ámbito de valores entero	10
Unidad del denominador	Entero	4
Unidad del numerador	Entero	4
Unidad del número indicador 1	Una línea	50
Unidad del número indicador 2	Una línea	50
Unidad del número indicador 3	Una línea	50
Unidad del número indicador 4	Una línea	50
Unidad medida fija	Valor	50



Attribute Type Name	Data Type	Maximum Length
Unidad organizativa	Una línea	250
Unidad para el cálculo de la fecha	Valor	20
Unidad/Moneda	Valor	50
Unión derivada	Boole	10000000
Urgencia	Ámbito de valores del número de coma flotante	20
URI	Texto de múltiples líneas	10000000
URI	Una línea	1000
URI de espacio de nombres	Una línea	1023
URL de archivo WSDL en CentraSite (sin inicio de sesión)	Una línea	2048
Usage	Valor	25
Use custom CentraSite login	Boole	2
Use type code	Una línea	255
User attribute Boolean (editable, language-dependent)	Boole	2
User attribute Boolean (editable, language-independent)	Boole	2
User attribute Boolean (read-only, language-dependent)	Boole	2
User attribute Boolean (read-only, language-independent)	Boole	2
User attribute Date (editable, language-dependent)	Fecha	256
User attribute Date (editable, language-independent)	Fecha	256



Attribute Type Name	Data Type	Maximum Length
User attribute Date (read-only, language-dependent)	Fecha	256
User attribute Date (read-only, language-independent)	Fecha	256
User attribute Duration (editable, language-dependent)	Duración	256
User attribute Duration (editable, language-independent)	Duración	256
User attribute Duration (read-only, language-dependent)	Duración	256
User attribute Duration (read-only, language-independent)	Duración	256
User attribute Floating point number (editable, language-dependent)	Número de coma flotante	20
User attribute Floating point number (editable, language-independent)	Número de coma flotante	20
User attribute Floating point number (read-only, language-dependent)	Número de coma flotante	20
User attribute Floating point number (read-only, language-independent)	Número de coma flotante	20
User attribute Integer (editable, language-dependent)	Entero	20
User attribute Integer (editable, language-independent)	Entero	20



Attribute Type Name	Data Type	Maximum Length
User attribute Integer (read-only, language-dependent)	Entero	20
User attribute Integer (read-only, language-independent)	Entero	20
User attribute Link/File (editable, language-dependent)	Vínculo / Archivo	2000
User attribute Link/File (editable, language-independent)	Vínculo / Archivo	2000
User attribute Link/File (read-only, language-dependent)	Vínculo / Archivo	2000
User attribute Link/File (read-only, language-independent)	Vínculo / Archivo	2000
User attribute Multi-line text (editable, language-dependent)	Texto de múltiples líneas	10000000
User attribute Multi-line text (editable, language-independent)	Texto de múltiples líneas	10000000
User attribute Multi-line text (read-only, language-dependent)	Texto de múltiples líneas	10000000
User attribute Multi-line text (read-only, language-independent)	Texto de múltiples líneas	10000000
User attribute Point in time (editable, language-dependent)	Momento	256
User attribute Point in time (editable, language-independent)	Momento	256



Attribute Type Name	Data Type	Maximum Length
User attribute Point in time (read-only, language-dependent)	Momento	256
User attribute Point in time (read-only, language-independent)	Momento	256
User attribute Time (editable, language-dependent)	Tiempo	256
User attribute Time (editable, language-independent)	Tiempo	256
User attribute Time (read-only, language-dependent)	Tiempo	256
User attribute Time (read-only, language-independent)	Tiempo	256
User attribute Values (editable, language-dependent)	Valor	255
User attribute Values (editable, language-independent)	Valor	255
User attribute Values (read-only, language-dependent)	Valor	255
User attribute Values (read-only, language-independent)	Valor	255
User exit	Una línea	2
User management	Boole	2
Utilidad estratégica	Ámbito de valores entero	3
Utilidad para la empresa	Ámbito de valores entero	3



Attribute Type Name	Data Type	Maximum Length
Utilización de los conocimientos	Ámbito de valores entero	3
Validez	Texto de múltiples líneas	1000
Valor	Una línea	100
Valor	Una línea	100
Valor	Texto de múltiples líneas	80
Valor	Texto de múltiples líneas	10000000
Valor	Entero	10000000
Valor	Texto de múltiples líneas	10000000
Valor	Entero	10000000
Valor	Boole	10000000
Valor	Número de coma flotante	10000000
Valor	Texto de múltiples líneas	10000000
Valor (lógico)	Boole	2
Valor (numérico)	Número de coma flotante	10
Valor (UMCD)	Número de coma flotante	20
Valor 1	Texto de múltiples líneas	2000
Valor 2	Texto de múltiples líneas	2000
Valor acumulado	Boole	2
Valor con alta y baja	Boole	2
Valor con modificación de valor	Boole	2
Valor de comparación	Texto de múltiples líneas	80
Valor de comparación (lógico)	Boole	2
Valor de comparación (numérico)	Número de coma flotante	10
Valor de destino	Número de coma flotante	20
Valor de la CMP	Número de coma flotante	13
Valor de la constante	Texto de múltiples líneas	10000000



Attribute Type Name	Data Type	Maximum Length
Valor de ocurrencia	Texto de múltiples líneas	80
Valor de planificación	Número de coma flotante	20
Valor de respuesta	Número de coma flotante	20
Valor de tiempo de espera estático	Duración	256
Valor del controlador	Número de coma flotante	9
Valor lógico	Entero	2
Valor máximo	Número de coma flotante	20
Valor mínimo	Número de coma flotante	20
Valor predeterminado	Texto de múltiples líneas	150
Valor prefijado	Una línea	100
Valor prefijado del atributo	Valor	512
Valor previo	Número de coma flotante	20
Valor real	Número de coma flotante	20
Valor real calculado	Número de coma flotante	20
Valor requerido de la CMP	Número de coma flotante	13
Valoración de la respuesta por el revisor de encuesta	Boole	2
Valoración de riesgo	Boole	2
Valoración del número indicador	Valor	512
Valoración o asignación	Boole	2
Value	Texto de múltiples líneas	10000000
Value language	Una línea	500
Variable access serializable	Boole	2
Variations	Texto de múltiples líneas	10000000
Velocidad de cambio estructural	Ámbito de valores entero	3
Velocidad de transmisión	Una línea	50
Vencimiento de costes fijos	Valor	20



Attribute Type Name	Data Type	Maximum Length
Ver	Valor	50
Version	Texto de múltiples líneas	255
Version identifier	Una línea	255
Versión	Una línea	16
Versión	Una línea	20
Versión	Valor	40
Versión actual	Texto de múltiples líneas	10000
Versión CentraSite	Texto de múltiples líneas	2048
Versión de la plantilla	Una línea	10
Versión más antigua	Texto de múltiples líneas	10000
Versión principal	Entero	3
Versión/Release	Una línea	100
Vida útil	Compuesto	100
Virtual inheritance	Boole	2
Visibilidad	Valor	10000000
Visibilidad	Valor	10000000
Visibilidad	Valor	10000000
Visibility	Valor	20
Visibility (Src)	Valor	20
Visibility (Trg)	Valor	20
Vista de infraestructura IT	Valor	10
Vista personalizada	Una línea	30
Válido desde	Fecha	20
Válido desde	Fecha	10
Válido desde	Fecha	256
Válido hasta	Fecha	20
Válido hasta	Fecha	10
Válido hasta	Fecha	256
webMethods extension	Texto de múltiples líneas	10000000



Attribute Type Name	Data Type	Maximum Length
wM Process type	Una línea	256
Workflow	Una línea	2
WPDL ext. Lista de atributos	Texto de múltiples líneas	512
X position	Entero	4
XML SOAP version	Entero	5
XSD data type	Una línea	256
Y position	Entero	4
¿Como botón?	Boole	2
¿Pantalla requerida?	Boole	2
Ámbito empresarial	Texto de múltiples líneas	255
Éxito - actual	Valor	255
Éxito - competidor	Valor	255
Éxito - teórico	Valor	255
Índice de ficha	Entero	10
Índices	Boole	2
Última actualización del mapa de asistencia al proceso	Momento	32
Última fecha final	Fecha	20
Última fecha inicial	Fecha	20
Última revisión sobre cambios en el objeto	Momento	30
Última valoración	Momento	20
Última vista generada del mapa de asistencia al proceso	Texto de múltiples líneas	80
Último cambio	Momento	20
Último cambio (SAP)	Momento	20
Último cambio (Workflow)	Momento	32
Último cambio en la versión de R/3	Texto de múltiples líneas	4



Attribute Type Name	Data Type	Maximum Length
Último control semántico	Momento	30
Último fin después de la instanciación	Duración	20
Último inicio después de la inicialización	Duración	20
Último tiempo de finalización	Momento	20
Último tiempo de inicio	Momento	20
Último usuario	Texto de múltiples líneas	100
Último usuario (SAP)	Texto de múltiples líneas	10000000
Único	Boole	10000000



3.4.2 Domain: Integer and Floating Point Numbers

Attribute Type Name	Lower Limit	Upper limit	Default
Adelanto de los conocimientos	0.0	100.0	0.0
Anulaciones	0.0	2.14748365E9	0.0
Anulaciones	0.0	2.14748365E9	0.0
Cancelaciones	0.0	2.14748365E9	0.0
Cantidad de inicio	1.0	2.14748365E9	1.0
Capacidad	0.0	1.0E7	0.0
Capacidad requerida	0.0	1.0E7	0.0
Carpetas de proceso en espera	0.0	2.14748365E9	0.0
Carpetas de proceso rechazadas	0.0	2.14748365E9	0.0
Consumo	1.0	2.14748365E9	1.0
Cumplimiento de los factores de éxito	0.0	99.0	0.0
Denominador de proporción CD	1.0	2.14748365E9	1.0
Distancia temporal en días	0.0	2.14748365E9	0.0
Duración	0.0	2.14748365E9	0.0
Duración de la confirmación en días	1.0	2.14748365E9	1.0
Días de fábrica	0.0	2.14748365E9	1.0
Eficacia del control	0.0	1.0	0.0
Entregas defectuosas (en porcentaje)	0.0	100.0	0.0
Errores	0.0	2.14748365E9	0.0
Frecuencia relativa	0.0	1.0	0.0
Grado de cobertura	0.0	100.0	0.0



Attribute Type Name	Lower Limit	Upper limit	Default
Grado de cobertura deseado	0.0	100.0	0.0
Grado de cobertura SAP	0.0	100.0	0.0
Gravedad	1.0	10.0	1.0
Grid width	0.0	2.14748365E9	0.0
GxUxT	1.0	1000.0	1.0
Hierarchy level	0.0	2.14748365E9	0.0
ID de grupo de reglas	0.0	99.0	0.0
Impacto en la arquitectura	0.0	100.0	0.0
Intervalo de ejecución	1.0	2.14748365E9	1.0
Intervalo de repetición	1.0	2.14748365E9	1.0
Layout priority	0.0	1.0E7	0.0
Left margin	0.0	2.14748365E9	0.0
Main grid (abstract)	0.0	2.14748365E9	1.0
Mensajes en espera	0.0	2.14748365E9	0.0
Mensajes recibidos	0.0	2.14748365E9	0.0
Multiplicidad de participantes máximos	2.0	2.14748365E9	2.0
Multiplicidad de participantes mínimos	2.0	2.14748365E9	2.0
Nivel de influencia	0.0	1.0	0.0
Número de empleados	1.0	1.0E7	1.0
Número de piezas iguales	1.0	2.14748365E9	1.0



Attribute Type Name	Lower Limit	Upper limit	Default
Número de recursos	1.0	2.14748365E9	1.0
Número de repeticiones	0.0	2.14748365E9	0.0
Número máximo de piezas	0.0	2.14748365E9	0.0
Offset in days	0.0	99.0	0.0
Orden de visualización	0.0	2.14748365E9	0.0
Plazo de ejecución en días	0.0	2.14748365E9	0.0
Plazo de ejecución en días	0.0	2.14748365E9	0.0
Ponderación	0.0	1.0	1.0
Posición X	0.0	2.14748365E9	0.0
Posición Y	0.0	2.14748365E9	0.0
Position attribute	0.0	2.14748365E9	0.0
Prioridad	0.0	9.0	0.0
Prioridad del evento de calendario	0.0	2.14748365E9	0.0
Probabilidad	0.0	1.0	1.0
Probabilidad relativa media	0.0	1.0	1.0
Probabilidad relativa máxima	0.0	1.0	1.0
Probabilidad relativa mínima	0.0	1.0	1.0
Probabilidad relativa reducida media	0.0	1.0	1.0
Probabilidad relativa reducida máxima	0.0	1.0	1.0
Probabilidad relativa reducida mínima	0.0	1.0	1.0



Attribute Type Name	Lower Limit	Upper limit	Default
Procesos a editar	1.0	1.0E7	1.0
Proveedor de seguridad	1.0	2.14748365E9	1.0
Puerto	0.0	65000.0	0.0
Quantity	1.0	2.14748365E9	1.0
Reducción de la probabilidad de aparición de riesgo	0.0	1.0	0.0
Reducción de los daños de riesgo	0.0	1.0	0.0
Rendimiento de proceso	0.0	99.0	0.0
Restituciones reembolsos	0.0	2.14748365E9	0.0
Right margin	0.0	2.14748365E9	0.0
Significación	0.0	100.0	100.0
Size attribute	0.0	2.14748365E9	0.0
Subgrid (abstract)	0.0	2.14748365E9	0.0
Tamaño de lote	1.0	2.14748365E9	1.0
Tasa de utilización	0.0	1.0	0.0
Template	0.0	2.14748365E9	0.0
Tendencia	1.0	10.0	1.0
Tiempo "takt"	0.0	2.14748365E9	0.0
Tiempo de ciclo	0.0	2.14748365E9	0.0
Time limit for execution in days	0.0	2.14748365E9	0.0
Unidad de transporte	1.0	2.14748365E9	1.0
Urgencia	1.0	10.0	1.0
Utilidad estratégica	0.0	100.0	0.0
Utilidad para la empresa	0.0	100.0	0.0



Attribute Type Name	Lower Limit	Upper limit	Default
Utilización de los conocimientos	0.0	100.0	0.0
Velocidad de cambio estructural	0.0	100.0	0.0



3.4.3 Attribute Type Groups

Attribute Type Group Name
Actor UML 1.4
Administración del cambio
Agregación (ratio)
ALE
ALFABET
Almacén de documentos ARIS
Ancho de columna
Anotaciones de texto BPMN
Análisis de factores de éxito
Análisis de puntos débiles
Aplicaciones externas
ARIS Applications
Aserciones
Assignment
Atributo UML 1.4
Atributos
Atributos BPEL
Atributos BPMN 1.0
Atributos BPMN 2.0
Atributos de actividad de llamada
Atributos de agregados
Atributos de análisis
Atributos de auditoría
Atributos de building cluster
Atributos de ciclo de vida
Atributos de ciclo estándar
Atributos de ciclo multi-instancia



Attribute Type Group Name
Atributos de control
Atributos de dimensión
Atributos de district
Atributos de etapa de auditoría
Atributos de evento condicional
Atributos de evento de compensación
Atributos de evento temporizado
Atributos de Fte. datos
Atributos de funcional block
Atributos de gestión de proyectos
Atributos de InfoCubo
Atributos de InfoFuente
Atributos de IT block
Atributos de IT software
Atributos de IT system
Atributos de multiplicidad de participantes
Atributos de notificación
Atributos de query
Atributos de sistema
Atributos de sistemas externos
Atributos de subproceso
Atributos de subproceso ad hoc
Atributos de subsystem
Atributos de tabla de hechos
Atributos de tarea
Atributos de zone
Atributos iView
Atributos iView BSP
Atributos iView IAC



Attribute Type Group Name
Atributos proceso de integración SAP (XI)
Atributos SAP
Atributos SAP NetWeaver Business Warehouse
Atributos SAP Solutions
Atributos transacción iView
Atributos Web dynpro
Atributos XPDL
Automatización de proceso
Balanced Scorecard
Benchmarking
BExMap
Business control
Business Explorer
Business Explorer
Business Publisher
Cabida
Capacidad de producción
Característica/Característica de tiempo/Unidad
Características de ciclo
Cargas de desarrollo
Caso de uso UML 1.4
Categoría de función
Categoría de unidad organizativa
Certificación
Ciclo de limpieza
Ciclo de mantenimiento
Ciclo de vida
Clasificación de eventos
Componente COSO



Attribute Type Group Name
Con datos maestros/Con textos
Configuración
Configuración
Configuración PEM
Contabilidad de costes por procesos
Costes
Costes
Costes actuales para centro de cálculo
Costes de adquisición
Costes de adquisición
Costes de desarrollo
Costes de material
Costes de materias primas y suministros
Costes de personal
Costes diversos
Costes indirectos diversos
Costes por amortización/reparación/mantenimiento
Costes por unidad de medida Cost driver
Costes totales
Data Warehouse
Data Warehouse
Datos maestros InfoFuente/destino datos/InfoProveedor
Datos reales
Datos teóricos
Dependencias
Dimensión
Diseñador de test ARIS
Ejecución de control
Empleo de la función



Attribute Type Group Name
enfinity
Entities de parámetro:
Entities externas
Entities internos
Entorno de sistema
Error de excepción
Estado de acción UML 1.4
Estado de la instalación
Estado del modelo
Estado UML 1.4
Estructura cuantitativa
Evento UML 1.4
Formato de fuente
Frecuencia
Frecuencia, mensualmente
Gastos
Gastos
Gastos de energía
Generalidades
Gestión de auditoría
Gestión de encuestas
Gestión de libro de soluciones
Gestión de normativas
Gestión de requisitos
Gestión de riesgos
Gestión de riesgos
Gestión del cumplimiento
Governance, Risk & Compliance (GRC)
Governance, Risk & Compliance (GRC)



Attribute Type Group Name
Grupo de tipos de atributos libre
Identificación del período de compresión
Ingresos
Instancia de nodo UML 1.4
Intereses analíticos
Jerarquía
Link
Magnitud de los daños
Magnitud de los daños reducida
Mapa de bits
Marco
Message
Modo de transmisión
Modo de tratamiento
Momento de evaluación
Moneda/Unidad de medida
Naturaleza de test
Nodo UML 1.4
Notaciones
Número de ocurrencias
Ocurrencia
Operación UML 1.4
Origen
Otras propiedades
Panel de control
PAP
Participant
Peer values
Permisos



Attribute Type Group Name
Período de adaptación
Período de adaptación
Período de validez
Plazos
Plazos absolutos
Plazos relativos
Portal SAP NetWeaver
Privilegios de función
Probabilidad de incidencia
Probabilidad de incidencia reducida
Probabilidades relativas
Probabilidades relativas reducidas
Proceso de transferencia de datos
Process
Promet(r)BPR
Propiedades tabla textos
Proveedor
Ratio
Ratio
Redocumentation Scout
Referencia de la fuente
Regla de actualización
Regulatory Change Management
Repetición
Resultados
Resultados
Resultados
Revisión
Rule



Attribute Type Group Name
SAP NetWeaver attributes
Simulación
Simulación
Simulación
Simulación
Simulación
Simulación (ARIS 6 y versiones anteriores)
Six Sigma
Source
Subprocess
Survey task
Tiempo de ciclo
Tiempo de ciclo mínimo
Tiempo de espera
Tiempo de espera
Tiempo de espera
Tiempo de espera inicial
Tiempo de transmisión
Tiempo de tratamiento
Tiempo de tratamiento
Tiempo total
Tiempos
Tiempos
Timer
Tipo de acceso
Tipo de atributo derivado
Tipo de cita
Tipo de función
Tipo de tarea



Attribute Type Group Name
Tipo de test
Tipo/Unidad (ratio)
Tipos de riesgo
Tolerancia
Transformación
Transformación de modelo
Unidades de medida Cost driver
Validez
Valor acumulado/Valor no acumulado
Valor de dimensión
Valoración cualitativa
Valoración cuantitativa
Valoración de proceso
Varios
Varios
Volumen
Web service
webMethods
Whiteboard
Workflow

3.5 Hidable/Displayable Model Types

Source Model Type Name	Object Type	Assignable Model Type
BPEL process	Función	Diagrama de riesgos
BPEL process	Evento	Diagrama de riesgos
BPEL process	Regla	Diagrama de riesgos
BPEL process	Inicio de bucle	Diagrama de riesgos
CPE	Persona	Diagrama de acceso



Source Model Type Name	Object Type	Assignable Model Type
CPE	Función	Diagrama de acceso
CPE	Pantalla	Diagrama de acceso
CPE	Puesto	Diagrama de acceso
CPE	Función informática	Diagrama de acceso
CPE	Unidad organizativa	Diagrama de acceso
CPE	Tipo de unidad organizativa	Diagrama de acceso
CPE	Tipo de componente de hardware	Diagrama de acceso
CPE	Tipo de módulo	Diagrama de acceso
CPE	Sistema de aplicación	Diagrama de acceso
CPE	Evento	Diagrama de reglas
CPE	Evento	Diagrama de acceso
CPE	Tipo de entidad	Diagrama de acceso
CPE	Emplazamiento	Diagrama de acceso
CPE	Rol	Diagrama de acceso
CPE	Clase de sistema de aplicación	Diagrama de acceso
CPE	Condición de competencia	Diagrama de acceso
CPE	Regla	Diagrama de acceso
CPE	Grupo	Diagrama de acceso
CPE	Portador de información	Diagrama de acceso
CPE	Tipo de función informática	Diagrama de acceso
CPE	Tipo de sistema de aplicación	Diagrama de acceso
CPE	Módulo	Diagrama de acceso
CPE	Risk	Diagrama de acceso
CPE (flujo de materiales)	Persona	Diagrama de acceso
CPE (flujo de materiales)	Función	Diagrama de acceso
CPE (flujo de materiales)	Tipo de medio de producción	Diagrama de acceso
CPE (flujo de materiales)	Pantalla	Diagrama de acceso
CPE (flujo de materiales)	Puesto	Diagrama de acceso



Source Model Type Name	Object Type	Assignable Model Type
CPE (flujo de materiales)	Medio auxiliar técnico	Diagrama de acceso
CPE (flujo de materiales)	Función informática	Diagrama de acceso
CPE (flujo de materiales)	Unidad organizativa	Diagrama de acceso
CPE (flujo de materiales)	Tipo de unidad organizativa	Diagrama de acceso
CPE (flujo de materiales)	Tipo de equipo de almacén	Diagrama de acceso
CPE (flujo de materiales)	Tipo de componente de hardware	Diagrama de acceso
CPE (flujo de materiales)	Sistema de transporte	Diagrama de acceso
CPE (flujo de materiales)	Tipo de módulo	Diagrama de acceso
CPE (flujo de materiales)	Sistema de aplicación	Diagrama de acceso
CPE (flujo de materiales)	Tipo de material	Diagrama de acceso
CPE (flujo de materiales)	Evento	Diagrama de reglas
CPE (flujo de materiales)	Evento	Diagrama de acceso
CPE (flujo de materiales)	Tipo de entidad	Diagrama de acceso
CPE (flujo de materiales)	Equipo de almacén	Diagrama de acceso
CPE (flujo de materiales)	Emplazamiento	Diagrama de acceso
CPE (flujo de materiales)	Tipo de medio auxiliar técnico	Diagrama de acceso
CPE (flujo de materiales)	Rol	Diagrama de acceso
CPE (flujo de materiales)	Tipo de sistema de transporte	Diagrama de acceso
CPE (flujo de materiales)	Condición de competencia	Diagrama de acceso
CPE (flujo de materiales)	Regla	Diagrama de acceso
CPE (flujo de materiales)	Grupo	Diagrama de acceso
CPE (flujo de materiales)	Medios de producción	Diagrama de acceso
CPE (flujo de materiales)	Portador de información	Diagrama de acceso
CPE (flujo de materiales)	Tipo de función informática	Diagrama de acceso
CPE (flujo de materiales)	Tipo de sistema de aplicación	Diagrama de acceso
CPE (flujo de materiales)	Módulo	Diagrama de acceso



Source Model Type Name	Object Type	Assignable Model Type
CPE (instancia)	Persona	Modelo de flujo de mensajes SAP ALE
CPE (instancia)	Objeto complejo	Modelo de flujo de mensajes SAP ALE
CPE (instancia)	Instancia de términos técnicos	Modelo de flujo de mensajes SAP ALE
CPE (instancia)	Puesto	Modelo de flujo de mensajes SAP ALE
CPE (instancia)	Función informática	Modelo de flujo de mensajes SAP ALE
CPE (instancia)	Atributo TOC (instancia)	Modelo de flujo de mensajes SAP ALE
CPE (instancia)	Variable de empleado	Modelo de flujo de mensajes SAP ALE
CPE (instancia)	Unidad organizativa	Modelo de flujo de mensajes SAP ALE
CPE (instancia)	Instancia de atributo MRE	Modelo de flujo de mensajes SAP ALE
CPE (instancia)	Tipo de unidad organizativa	Modelo de flujo de mensajes SAP ALE
CPE (instancia)	Rol	Modelo de flujo de mensajes SAP ALE
CPE (instancia)	Tarea	Modelo de flujo de mensajes SAP ALE
CPE (instancia)	Instancia de clúster	Modelo de flujo de mensajes SAP ALE
CPE (instancia)	Grupo	Modelo de flujo de mensajes SAP ALE
CPE (instancia)	Entity	Modelo de flujo de mensajes SAP ALE
CPE (instancia)	Instancia de regla	Modelo de flujo de mensajes SAP ALE
CPE (instancia)	Tipo de módulo	Modelo de flujo de mensajes SAP ALE



Source Model Type Name	Object Type	Assignable Model Type
CPE (instancia)	Portador de información	Modelo de flujo de mensajes SAP ALE
CPE (instancia)	Tipo de función informática	Modelo de flujo de mensajes SAP ALE
CPE (instancia)	Relación	Modelo de flujo de mensajes SAP ALE
CPE (instancia)	Tipo de sistema de aplicación	Modelo de flujo de mensajes SAP ALE
CPE (instancia)	Módulo	Modelo de flujo de mensajes SAP ALE
CPE (instancia)	Instancia de evento	Modelo de flujo de mensajes SAP ALE
CPE (instancia)	Sistema de aplicación	Modelo de flujo de mensajes SAP ALE
CPE (visualizada en columnas)	Persona	Diagrama de acceso
CPE (visualizada en columnas)	Función	Diagrama de acceso
CPE (visualizada en columnas)	Pantalla	Diagrama de acceso
CPE (visualizada en columnas)	Puesto	Diagrama de acceso
CPE (visualizada en columnas)	Función informática	Diagrama de acceso
CPE (visualizada en columnas)	Unidad organizativa	Diagrama de acceso
CPE (visualizada en columnas)	Tipo de unidad organizativa	Diagrama de acceso
CPE (visualizada en columnas)	Tipo de componente de hardware	Diagrama de acceso
CPE (visualizada en columnas)	Tipo de módulo	Diagrama de acceso
CPE (visualizada en columnas)	Sistema de aplicación	Diagrama de acceso



Source Model Type Name	Object Type	Assignable Model Type
CPE (visualizada en columnas)	Evento	Diagrama de reglas
CPE (visualizada en columnas)	Evento	Diagrama de acceso
CPE (visualizada en columnas)	Tipo de entidad	Diagrama de acceso
CPE (visualizada en columnas)	Emplazamiento	Diagrama de acceso
CPE (visualizada en columnas)	Rol	Diagrama de acceso
CPE (visualizada en columnas)	Clase de sistema de aplicación	Diagrama de acceso
CPE (visualizada en columnas)	Condición de competencia	Diagrama de acceso
CPE (visualizada en columnas)	Regla	Diagrama de acceso
CPE (visualizada en columnas)	Grupo	Diagrama de acceso
CPE (visualizada en columnas)	Portador de información	Diagrama de acceso
CPE (visualizada en columnas)	Tipo de función informática	Diagrama de acceso
CPE (visualizada en columnas)	Tipo de sistema de aplicación	Diagrama de acceso
CPE (visualizada en columnas)	Módulo	Diagrama de acceso
CPE (visualizada en líneas)	Persona	Diagrama de acceso
CPE (visualizada en líneas)	Función	Diagrama de acceso
CPE (visualizada en líneas)	Puesto	Diagrama de acceso
CPE (visualizada en líneas)	Unidad organizativa	Diagrama de acceso
CPE (visualizada en líneas)	Tipo de unidad organizativa	Diagrama de acceso
CPE (visualizada en líneas)	Tipo de componente de hardware	Diagrama de acceso



Source Model Type Name	Object Type	Assignable Model Type
CPE (visualizada en líneas)	Evento	Diagrama de reglas
CPE (visualizada en líneas)	Emplazamiento	Diagrama de acceso
CPE (visualizada en líneas)	Rol	Diagrama de acceso
CPE (visualizada en líneas)	Condición de competencia	Diagrama de acceso
CPE (visualizada en líneas)	Grupo	Diagrama de acceso
CPE (visualizada en tablas horizontales)	Persona	Diagrama de acceso
CPE (visualizada en tablas horizontales)	Función	Diagrama de acceso
CPE (visualizada en tablas horizontales)	Pantalla	Diagrama de acceso
CPE (visualizada en tablas horizontales)	Puesto	Diagrama de acceso
CPE (visualizada en tablas horizontales)	Función informática	Diagrama de acceso
CPE (visualizada en tablas horizontales)	Unidad organizativa	Diagrama de acceso
CPE (visualizada en tablas horizontales)	Tipo de unidad organizativa	Diagrama de acceso
CPE (visualizada en tablas horizontales)	Tipo de componente de hardware	Diagrama de acceso
CPE (visualizada en tablas horizontales)	Tipo de módulo	Diagrama de acceso
CPE (visualizada en tablas horizontales)	Sistema de aplicación	Diagrama de acceso
CPE (visualizada en tablas horizontales)	Evento	Diagrama de reglas
CPE (visualizada en tablas horizontales)	Evento	Diagrama de acceso
CPE (visualizada en tablas horizontales)	Tipo de entidad	Diagrama de acceso
CPE (visualizada en tablas horizontales)	Emplazamiento	Diagrama de acceso



Source Model Type Name	Object Type	Assignable Model Type
CPE (visualizada en tablas horizontales)	Rol	Diagrama de acceso
CPE (visualizada en tablas horizontales)	Clase de sistema de aplicación	Diagrama de acceso
CPE (visualizada en tablas horizontales)	Condición de competencia	Diagrama de acceso
CPE (visualizada en tablas horizontales)	Regla	Diagrama de acceso
CPE (visualizada en tablas horizontales)	Grupo	Diagrama de acceso
CPE (visualizada en tablas horizontales)	Portador de información	Diagrama de acceso
CPE (visualizada en tablas horizontales)	Tipo de función informática	Diagrama de acceso
CPE (visualizada en tablas horizontales)	Tipo de sistema de aplicación	Diagrama de acceso
CPE (visualizada en tablas horizontales)	Módulo	Diagrama de acceso
CPE (visualizada en tablas)	Persona	Diagrama de acceso
CPE (visualizada en tablas)	Función	Diagrama de acceso
CPE (visualizada en tablas)	Pantalla	Diagrama de acceso
CPE (visualizada en tablas)	Puesto	Diagrama de acceso
CPE (visualizada en tablas)	Función informática	Diagrama de acceso
CPE (visualizada en tablas)	Unidad organizativa	Diagrama de acceso
CPE (visualizada en tablas)	Tipo de unidad organizativa	Diagrama de acceso
CPE (visualizada en tablas)	Tipo de componente de hardware	Diagrama de acceso
CPE (visualizada en tablas)	Tipo de módulo	Diagrama de acceso
CPE (visualizada en tablas)	Sistema de aplicación	Diagrama de acceso
CPE (visualizada en tablas)	Evento	Diagrama de reglas
CPE (visualizada en tablas)	Evento	Diagrama de acceso
CPE (visualizada en tablas)	Tipo de entidad	Diagrama de acceso



Source Model Type Name	Object Type	Assignable Model Type
CPE (visualizada en tablas)	Emplazamiento	Diagrama de acceso
CPE (visualizada en tablas)	Rol	Diagrama de acceso
CPE (visualizada en tablas)	Clase de sistema de aplicación	Diagrama de acceso
CPE (visualizada en tablas)	Condición de competencia	Diagrama de acceso
CPE (visualizada en tablas)	Regla	Diagrama de acceso
CPE (visualizada en tablas)	Grupo	Diagrama de acceso
CPE (visualizada en tablas)	Portador de información	Diagrama de acceso
CPE (visualizada en tablas)	Tipo de función informática	Diagrama de acceso
CPE (visualizada en tablas)	Tipo de sistema de aplicación	Diagrama de acceso
CPE (visualizada en tablas)	Módulo	Diagrama de acceso
DCP	Persona	Diagrama de acceso
DCP	Función	Diagrama de acceso
DCP	Pantalla	Diagrama de acceso
DCP	Puesto	Diagrama de acceso
DCP	Función informática	Diagrama de acceso
DCP	Unidad organizativa	Diagrama de acceso
DCP	Tipo de unidad organizativa	Diagrama de acceso
DCP	Tipo de componente de hardware	Diagrama de acceso
DCP	Tipo de módulo	Diagrama de acceso
DCP	Sistema de aplicación	Diagrama de acceso
DCP	Evento	Diagrama de reglas
DCP	Evento	Diagrama de acceso
DCP	Tipo de entidad	Diagrama de acceso
DCP	Emplazamiento	Diagrama de acceso
DCP	Rol	Diagrama de acceso
DCP	Clase de sistema de aplicación	Diagrama de acceso
DCP	Condición de competencia	Diagrama de acceso



Source Model Type Name	Object Type	Assignable Model Type
DCP	Regla	Diagrama de acceso
DCP	Grupo	Diagrama de acceso
DCP	Portador de información	Diagrama de acceso
DCP	Tipo de función informática	Diagrama de acceso
DCP	Tipo de sistema de aplicación	Diagrama de acceso
DCP	Módulo	Diagrama de acceso
DCP (flujo de materiales)	Persona	Diagrama de acceso
DCP (flujo de materiales)	Función	Diagrama de acceso
DCP (flujo de materiales)	Tipo de medio de producción	Diagrama de acceso
DCP (flujo de materiales)	Pantalla	Diagrama de acceso
DCP (flujo de materiales)	Puesto	Diagrama de acceso
DCP (flujo de materiales)	Función informática	Diagrama de acceso
DCP (flujo de materiales)	Medio auxiliar técnico	Diagrama de acceso
DCP (flujo de materiales)	Unidad organizativa	Diagrama de acceso
DCP (flujo de materiales)	Tipo de unidad organizativa	Diagrama de acceso
DCP (flujo de materiales)	Tipo de equipo de almacén	Diagrama de acceso
DCP (flujo de materiales)	Tipo de componente de hardware	Diagrama de acceso
DCP (flujo de materiales)	Sistema de transporte	Diagrama de acceso
DCP (flujo de materiales)	Tipo de módulo	Diagrama de acceso
DCP (flujo de materiales)	Sistema de aplicación	Diagrama de acceso
DCP (flujo de materiales)	Tipo de material	Diagrama de acceso
DCP (flujo de materiales)	Evento	Diagrama de reglas
DCP (flujo de materiales)	Evento	Diagrama de acceso
DCP (flujo de materiales)	Tipo de entidad	Diagrama de acceso
DCP (flujo de materiales)	Equipo de almacén	Diagrama de acceso
DCP (flujo de materiales)	Emplazamiento	Diagrama de acceso
DCP (flujo de materiales)	Tipo de medio auxiliar técnico	Diagrama de acceso
DCP (flujo de materiales)	Rol	Diagrama de acceso



Source Model Type Name	Object Type	Assignable Model Type
DCP (flujo de materiales)	Tipo de sistema de transporte	Diagrama de acceso
DCP (flujo de materiales)	Condición de competencia	Diagrama de acceso
DCP (flujo de materiales)	Regla	Diagrama de acceso
DCP (flujo de materiales)	Grupo	Diagrama de acceso
DCP (flujo de materiales)	Medios de producción	Diagrama de acceso
DCP (flujo de materiales)	Portador de información	Diagrama de acceso
DCP (flujo de materiales)	Tipo de función informática	Diagrama de acceso
DCP (flujo de materiales)	Tipo de sistema de aplicación	Diagrama de acceso
DCP (flujo de materiales)	Módulo	Diagrama de acceso
Diagrama de acceso	Tipo de componente de hardware	CPE (flujo de materiales)
Diagrama de asignación de atributos MREe	Tipo de generalización	Diagrama de asignación de atributos
Diagrama de asignación de atributos MREe	Atributo MRE	Diagrama de asignación de atributos
Diagrama de asignación de atributos MREe	Enumeración	Diagrama de asignación de atributos
Diagrama de asignación de atributos MREe	Número de unidad de medida	Diagrama de asignación de atributos
Diagrama de asignación de atributos MREe	Grupo de tipos de atributo	Diagrama de asignación de atributos
Diagrama de asignación de funciones	Función	Diagrama de asignación de funciones
Diagrama de asignación de funciones	Tipo de componente de hardware	Dominio de atributos del sistema
Diagrama de asignación de funciones	Tipo de componente de hardware	Diagrama de papeles
Diagrama de asignación de funciones	Tipo de componente de hardware	Diagrama de flujo de información
Diagrama de asignación de funciones	Tipo de componente de hardware	Mapa de conocimiento



Source Model Type Name	Object Type	Assignable Model Type
Diagrama de asignación de funciones	Tipo de componente de hardware	Atributos de sistema
Diagrama de cadena del valor añadido	Función	Diagrama de acceso
Diagrama de clases	Función	Diagrama de asignación de atributos
Diagrama de clases	Función	OMT Object model
Diagrama de clases	Clúster/Modelo de datos	Diagrama de asignación de atributos
Diagrama de clases	Clúster/Modelo de datos	OMT Object model
Diagrama de clases	Término técnico	Diagrama de asignación de atributos
Diagrama de clases	Término técnico	OMT Object model
Diagrama de clases	Atributo MRE	Diagrama de asignación de atributos
Diagrama de clases	Atributo MRE	OMT Object model
Diagrama de clases	Evento	Diagrama de asignación de atributos
Diagrama de clases	Evento	OMT Object model
Diagrama de clases	Tipo de entidad	Diagrama de asignación de atributos
Diagrama de clases	Tipo de entidad	OMT Object model
Diagrama de clases	Tipo de relación	Diagrama de asignación de atributos
Diagrama de clases	Tipo de relación	OMT Object model
Diagrama de clases	Tipo de generalización	Diagrama de asignación de atributos
Diagrama de clases	Tipo de generalización	OMT Object model
Diagrama de clases de costes	Clase de costes	DCP (flujo de materiales)
Diagrama de clases UML 1.4	Class	Industrial process



Source Model Type Name	Object Type	Assignable Model Type
Diagrama de colaboración de aplicación	Tipo de componente de hardware	DCP
Diagrama de eventos	Evento	Diagrama de reglas
Diagrama de eventos	Regla	Diagrama de reglas
Diagrama de proceso BPMN (BPMN 1.x)	Función	Transformación SAP NetWeaver Business Warehouse
DTD	Tipo de elemento	Modelo de estructuración
DTD	O exclusivo	Modelo de estructuración
DTD	Sequence	Modelo de estructuración
DTD	Tipo de atributo de enumeración	Modelo de estructuración
Horario de proceso	Persona	Diagrama de acceso
Horario de proceso	Función	Diagrama de acceso
Horario de proceso	Puesto	Diagrama de acceso
Horario de proceso	Unidad organizativa	Diagrama de acceso
Horario de proceso	Tipo de unidad organizativa	Diagrama de acceso
Horario de proceso	Tipo de componente de hardware	Diagrama de acceso
Horario de proceso	Evento	Diagrama de reglas
Horario de proceso	Emplazamiento	Diagrama de acceso
Horario de proceso	Rol	Diagrama de acceso
Horario de proceso	Condición de competencia	Diagrama de acceso
Horario de proceso	Grupo	Diagrama de acceso
Industrial process	Persona	Diagrama de acceso
Industrial process	Función	Diagrama de acceso
Industrial process	Término técnico	Diagrama de acceso
Industrial process	Evento	Diagrama de acceso
Industrial process	Tipo de entidad	Diagrama de acceso
Industrial process	Pantalla	Diagrama de acceso



Source Model Type Name	Object Type	Assignable Model Type
Industrial process	Puesto	Diagrama de acceso
Industrial process	Unidad organizativa	Diagrama de acceso
Industrial process	Rol	Diagrama de acceso
Industrial process	Regla	Diagrama de acceso
Industrial process	Grupo	Diagrama de acceso
Industrial process	Portador de información	Diagrama de acceso
Industrial process	Tipo de sistema de aplicación	Diagrama de acceso
Modelo de datos IE	Clúster/Modelo de datos	Diagrama de asignación de atributos
Modelo de datos IE	Tipo de generalización	Diagrama de asignación de atributos
Modelo de datos IE	Tipo de entidad	Diagrama de asignación de atributos
Modelo de filtro SAP ALE	Función	Diagrama de colaboración de aplicación
Modelo de función SAP ALE	Función	Diagrama de comunicación
Modelo de términos técnicos	Término técnico	Diagrama de eventos
MREe	Clúster/Modelo de datos	Diagrama de asignación de atributos MREe
MREe	Clúster/Modelo de datos	Diagrama de asignación de atributos
MREe	Atributo MRE	Diagrama de asignación de atributos MREe
MREe	Atributo MRE	Diagrama de asignación de atributos
MREe	Tipo de entidad	Diagrama de asignación de atributos
MREe	Tipo de relación	Diagrama de asignación de atributos MREe
MREe	Tipo de relación	Diagrama de asignación de atributos



Source Model Type Name	Object Type	Assignable Model Type
MREe	Tipo de generalización	Diagrama de asignación de atributos MREe
MREe	Tipo de generalización	Diagrama de asignación de atributos
Office process	Función	Diagrama de acceso
Office process	Persona	Diagrama de acceso
Office process	Término técnico	Diagrama de acceso
Office process	Evento	Diagrama de acceso
Office process	Tipo de entidad	Diagrama de acceso
Office process	Pantalla	Diagrama de acceso
Office process	Puesto	Diagrama de acceso
Office process	Unidad organizativa	Diagrama de acceso
Office process	Rol	Diagrama de acceso
Office process	Regla	Diagrama de acceso
Office process	Grupo	Diagrama de acceso
Office process	Portador de información	Diagrama de acceso
Office process	Tipo de sistema de aplicación	Diagrama de acceso
Quick model	Quick object	Árbol de prestación/producto
Árbol de calles (swimlanes)	Participant	RAD
Árbol de funciones	Función	Diagrama de tipo de sistema de aplicación
Árbol de funciones	Función	Diagrama de comunicación

3.6 Number of Possible Assignments

Object Type Name	Assignable Model Type	Number Assignments
Action	Hoja de cálculo	Multiple
Action	Modelo de matriz	Multiple
Activity graph	Hoja de cálculo	Multiple
Activity graph	Modelo de matriz	Multiple



Object Type Name	Assignable Model Type	Number Assignments
Actor	Hoja de cálculo	Multiple
Actor	Modelo de matriz	Multiple
Actor	Quick model	Multiple
Anotación de texto	Hoja de cálculo	Multiple
Anotación de texto	Modelo de matriz	Multiple
Anotación de texto	Quick model	Multiple
Argument	Hoja de cálculo	Multiple
Argument	Modelo de matriz	Multiple
Argument	Quick model	Multiple
Artifact	Diagrama de actividad UML 1.4	Multiple
Artifact	Diagrama de clases UML 1.4	Multiple
Artifact	Diagrama de colaboración UML 1.4	Multiple
Artifact	Diagrama de estados UML 1.4	Multiple
Artifact	Diagrama de secuencia UML 1.4	Multiple
Artifact	Hoja de cálculo	Multiple
Artifact	Modelo de matriz	Multiple
Artifact	MREe	Multiple
Artifact	Quick model	Multiple
Aspecto de clasificación	Hoja de cálculo	Multiple
Aspecto de clasificación	Modelo de matriz	Multiple
Aspecto de clasificación	Quick model	Multiple
Association	Diagrama de actividad UML 1.4	Multiple
Association	Diagrama de clases UML 1.4	Multiple
Association	Diagrama de colaboración UML 1.4	Multiple



Object Type Name	Assignable Model Type	Number Assignments
Association	Diagrama de estados UML 1.4	Multiple
Association	Diagrama de secuencia UML 1.4	Multiple
Association	Hoja de cálculo	Multiple
Association	Modelo de matriz	Multiple
Association	MREe	Unique
Association	Quick model	Multiple
Association class	Diagrama de actividad UML 1.4	Multiple
Association class	Diagrama de clases UML 1.4	Multiple
Association class	Diagrama de colaboración UML 1.4	Multiple
Association class	Diagrama de estados UML 1.4	Multiple
Association class	Diagrama de secuencia UML 1.4	Multiple
Association class	Hoja de cálculo	Multiple
Association class	Modelo de matriz	Multiple
Association class	MREe	Multiple
Association class	Quick model	Multiple
Association instance	Diagrama de actividad UML 1.4	Multiple
Association instance	Diagrama de clases UML 1.4	Multiple
Association instance	Diagrama de colaboración UML 1.4	Multiple
Association instance	Diagrama de secuencia UML 1.4	Multiple
Association instance	Hoja de cálculo	Multiple
Association instance	Modelo de matriz	Multiple
Association instance	Quick model	Multiple



Object Type Name	Assignable Model Type	Number Assignments
Association role	Diagrama de actividad UML 1.4	Multiple
Association role	Diagrama de clases UML 1.4	Multiple
Association role	Diagrama de colaboración UML 1.4	Multiple
Association role	Diagrama de estados UML 1.4	Multiple
Association role	Diagrama de secuencia UML 1.4	Multiple
Association role	Hoja de cálculo	Multiple
Association role	Modelo de matriz	Multiple
Association role	MREe	Multiple
Association role	Quick model	Multiple
Atributo	Hoja de cálculo	Multiple
Atributo	Hoja de cálculo	Multiple
Atributo	Hoja de cálculo	Multiple
Atributo	Modelo de matriz	Multiple
Atributo	Modelo de matriz	Multiple
Atributo	Modelo de matriz	Multiple
Atributo	Quick model	Multiple
Atributo	Quick model	Multiple
Atributo	Quick model	Multiple
Atributo del sistema	Dominio de atributos del sistema	Unique
Atributo del sistema	Hoja de cálculo	Multiple
Atributo del sistema	Modelo de matriz	Multiple
Atributo del sistema	Quick model	Multiple
Atributo MRE	Hoja de cálculo	Multiple
Atributo MRE	Modelo de matriz	Multiple
Atributo MRE	Quick model	Multiple



Object Type Name	Assignable Model Type	Number Assignments
Atributo TOC	Hoja de cálculo	Multiple
Atributo TOC	Modelo de matriz	Multiple
Atributo TOC	Quick model	Multiple
Atributo TOC (instancia)	Hoja de cálculo	Multiple
Atributo TOC (instancia)	Modelo de matriz	Multiple
Atributo TOC (instancia)	Quick model	Multiple
Beneficio	Hoja de cálculo	Multiple
Beneficio	Modelo de matriz	Multiple
Beneficio	Quick model	Multiple
Biblioteca de programas	Hoja de cálculo	Multiple
Biblioteca de programas	Modelo de matriz	Multiple
Biblioteca de programas	Quick model	Multiple
Botón	Diagrama de pantalla	Unique
Botón	Diseño de máscara de pantalla	Unique
Botón	Hoja de cálculo	Multiple
Botón	Modelo de matriz	Multiple
Botón	Navegación de máscara de pantalla	Unique
Botón	Quick model	Multiple
Botón de opción / Casilla de verificación	Hoja de cálculo	Multiple
Botón de opción / Casilla de verificación	Modelo de matriz	Multiple
Botón de opción / Casilla de verificación	Quick model	Multiple
Campo	Diagrama de tabla	Unique
Campo	Hoja de cálculo	Multiple
Campo	Modelo de matriz	Multiple
Campo	Quick model	Multiple



Object Type Name	Assignable Model Type	Number Assignments
Campo (ejemplar)	Hoja de cálculo	Multiple
Campo (ejemplar)	Modelo de matriz	Multiple
Campo (ejemplar)	Quick model	Multiple
Canal de distribución	ArchiMate model	Multiple
Canal de distribución	Hoja de cálculo	Multiple
Canal de distribución	Modelo de matriz	Multiple
Canal de distribución	Quick model	Multiple
Capítulo	Hoja de cálculo	Multiple
Capítulo	Modelo de matriz	Multiple
Capítulo	Quick model	Multiple
Característica de prestación/producto	Hoja de cálculo	Multiple
Característica de prestación/producto	Modelo de matriz	Multiple
Característica de prestación/producto	Quick model	Multiple
Carpeta de operaciones	Hoja de cálculo	Multiple
Carpeta de operaciones	Quick model	Multiple
Categoría de conocimiento	ArchiMate model	Multiple
Categoría de conocimiento	Diagrama de estructura de conocimiento	Unique
Categoría de conocimiento	Entorno de sistema	Unique
Categoría de conocimiento	Hoja de cálculo	Multiple
Categoría de conocimiento	Mapa de conocimiento	Unique
Categoría de conocimiento	Modelo de matriz	Multiple
Categoría de conocimiento	Quick model	Multiple
Categoría de pantalla	Hoja de cálculo	Multiple
Categoría de pantalla	Modelo de matriz	Multiple
Categoría de pantalla	Quick model	Multiple
Categoría de riesgo	Diagrama de riesgos	Unique



Object Type Name	Assignable Model Type	Number Assignments
Categoría de riesgo	Hoja de cálculo	Multiple
Categoría de riesgo	Modelo de matriz	Multiple
Categoría de riesgo	Quick model	Multiple
Ciclo de instanciación	Hoja de cálculo	Multiple
Ciclo de instanciación	Modelo de matriz	Multiple
Ciclo de instanciación	Quick model	Multiple
Ciclo de turnos	Hoja de cálculo	Multiple
Ciclo de turnos	Modelo de matriz	Multiple
Ciclo de turnos	Quick model	Multiple
Clase de componente de hardware	Hoja de cálculo	Multiple
Clase de componente de hardware	Modelo de matriz	Multiple
Clase de componente de hardware	Quick model	Multiple
Clase de componente de hardware	Topología de red	Unique
Clase de conexión de red	Hoja de cálculo	Multiple
Clase de conexión de red	Quick model	Multiple
Clase de costes	Hoja de cálculo	Multiple
Clase de costes	Modelo de matriz	Multiple
Clase de costes	Quick model	Multiple
Clase de empaquetamiento	Hoja de cálculo	Multiple
Clase de empaquetamiento	Modelo de matriz	Multiple
Clase de empaquetamiento	Quick model	Multiple
Clase de equipo de almacén	Hoja de cálculo	Multiple
Clase de equipo de almacén	Modelo de matriz	Multiple
Clase de equipo de almacén	Quick model	Multiple
Clase de función informática	Business controls diagram	Unique
Clase de función informática	Hoja de cálculo	Multiple



Object Type Name	Assignable Model Type	Number Assignments
Clase de función informática	Modelo de matriz	Multiple
Clase de función informática	Plan de desarrollo de programa (PD)	Unique
Clase de función informática	Quick model	Multiple
Clase de materiales	Hoja de cálculo	Multiple
Clase de materiales	Modelo de matriz	Multiple
Clase de materiales	Quick model	Multiple
Clase de medios auxiliares técnicos	Hoja de cálculo	Multiple
Clase de medios auxiliares técnicos	Modelo de matriz	Multiple
Clase de medios auxiliares técnicos	Quick model	Multiple
Clase de medios de producción	Hoja de cálculo	Multiple
Clase de medios de producción	Modelo de matriz	Multiple
Clase de medios de producción	Quick model	Multiple
Clase de módulo	Business controls diagram	Unique
Clase de módulo	Hoja de cálculo	Multiple
Clase de módulo	Modelo de matriz	Multiple
Clase de módulo	Quick model	Multiple
Clase de nodo de red	Hoja de cálculo	Multiple
Clase de nodo de red	Quick model	Multiple
Clase de red	Hoja de cálculo	Multiple
Clase de red	Modelo de matriz	Multiple
Clase de red	Quick model	Multiple
Clase de sistema de aplicación	Business controls diagram	Unique
Clase de sistema de aplicación	Diagrama de descripción de clases UML 1.4	Unique



Object Type Name	Assignable Model Type	Number Assignments
Clase de sistema de aplicación	Diagrama de tipo de sistema de aplicación	Multiple
Clase de sistema de aplicación	Diagrama TOGAF	Unique
Clase de sistema de aplicación	Hoja de cálculo	Multiple
Clase de sistema de aplicación	IT architecture matrix	Unique
Clase de sistema de aplicación	Modelo de matriz	Multiple
Clase de sistema de aplicación	Plan de desarrollo de programa (PD)	Unique
Clase de sistema de aplicación	Quick model	Multiple
Clase de sistema de aplicación	Topología de red	Unique
Clase de sistema de transporte	Hoja de cálculo	Multiple
Clase de sistema de transporte	Modelo de matriz	Multiple
Clase de sistema de transporte	Quick model	Multiple
Clase de tipo de objeto	Hoja de cálculo	Multiple
Clase de tipo de objeto	Modelo de matriz	Multiple
Clase de tipo de objeto	Quick model	Multiple
Class	ArchiMate model	Multiple
Class	BPEL allocation diagram	Unique
Class	CPE	Unique
Class	CPE (visualizada en columnas)	Unique
Class	CPE (visualizada en líneas)	Unique
Class	CPE (visualizada en tablas horizontales)	Unique



Object Type Name	Assignable Model Type	Number Assignments
Class	CPE (visualizada en tablas)	Unique
Class	Diagrama de acceso	Unique
Class	Diagrama de acceso (físico)	Unique
Class	Diagrama de actividad UML 1.4	Unique
Class	Diagrama de asignación de atributos	Unique
Class	Diagrama de casos de uso UML 1.4	Unique
Class	Diagrama de clases UML 1.4	Multiple
Class	Diagrama de colaboración de aplicación	Unique
Class	Diagrama de colaboración UML 1.4	Multiple
Class	Diagrama de componentes UML 1.4	Multiple
Class	Diagrama de descripción de clases UML 1.4	Unique
Class	Diagrama de estados UML 1.4	Unique
Class	Diagrama de pantalla	Multiple
Class	Diagrama de relaciones	Unique
Class	Diagrama de secuencia UML 1.4	Multiple
Class	Diagrama TOGAF	Unique
Class	Diseño de máscara de pantalla	Unique
Class	Entorno de sistema	Unique
Class	Hoja de cálculo	Multiple
Class	Horario de proceso	Unique
Class	Modelo de datos IE	Unique
Class	Modelo de matriz	Multiple



Object Type Name	Assignable Model Type	Number Assignments
Class	Modelo de términos técnicos	Unique
Class	Modelo SeDaM	Unique
Class	MREe	Unique
Class	OMT Class description model	Unique
Class	OMT Dynamic model	Unique
Class	Quick model	Multiple
Class	SAP SERM	Unique
Classifier role	Diagrama de actividad UML 1.4	Multiple
Classifier role	Diagrama de clases UML 1.4	Multiple
Classifier role	Diagrama de colaboración UML 1.4	Multiple
Classifier role	Diagrama de estados UML 1.4	Multiple
Classifier role	Diagrama de secuencia UML 1.4	Multiple
Classifier role	Hoja de cálculo	Multiple
Classifier role	Modelo de matriz	Multiple
Classifier role	MREe	Multiple
Classifier role	Quick model	Multiple
Classifier-in-state	Diagrama de actividad UML 1.4	Multiple
Classifier-in-state	Diagrama de clases UML 1.4	Multiple
Classifier-in-state	Diagrama de colaboración UML 1.4	Multiple
Classifier-in-state	Diagrama de estados UML 1.4	Multiple
Classifier-in-state	Diagrama de secuencia UML 1.4	Multiple
Classifier-in-state	Hoja de cálculo	Multiple
Classifier-in-state	Modelo de matriz	Multiple



Object Type Name	Assignable Model Type	Number Assignments
Classifier-in-state	MREe	Multiple
Classifier-in-state	Quick model	Multiple
Clúster/Modelo de datos	ArchiMate model	Multiple
Clúster/Modelo de datos	Asignación multi provider SAP NetWeaver Business Warehouse	Unique
Clúster/Modelo de datos	Diagrama de asignación BPMN (BPMN 1.x)	Unique
Clúster/Modelo de datos	Diagrama de asignación de atributos	Unique
Clúster/Modelo de datos	Diagrama de asignación SAP Solutions	Unique
Clúster/Modelo de datos	Diagrama de clases	Unique
Clúster/Modelo de datos	Diagrama de clases UML 1.4	Unique
Clúster/Modelo de datos	Diagrama de entrada/salida	Unique
Clúster/Modelo de datos	Diagrama de entrada/salida (inverso)	Unique
Clúster/Modelo de datos	Diagrama TOGAF	Unique
Clúster/Modelo de datos	Diseño de máscara de pantalla	Unique
Clúster/Modelo de datos	DTD	Unique
Clúster/Modelo de datos	Entorno de sistema	Unique
Clúster/Modelo de datos	Estructura DW	Unique
Clúster/Modelo de datos	Estructura SAP NetWeaver Business Warehouse	Unique
Clúster/Modelo de datos	Hoja de cálculo	Multiple
Clúster/Modelo de datos	Modelo Data Warehouse	Multiple
Clúster/Modelo de datos	Modelo de datos IE	Multiple
Clúster/Modelo de datos	Modelo de flujo de datos SAP NetWeaver Business Warehouse	Multiple
Clúster/Modelo de datos	Modelo de matriz	Multiple



Object Type Name	Assignable Model Type	Number Assignments
Clúster/Modelo de datos	Modelo SeDaM	Unique
Clúster/Modelo de datos	MREe	Unique
Clúster/Modelo de datos	OMT Object model	Unique
Clúster/Modelo de datos	Quick model	Multiple
Clúster/Modelo de datos	SAP SERM	Unique
Clúster/Modelo de datos	Transformación DW	Multiple
Clúster/Modelo de datos	Transformación SAP NetWeaver Business Warehouse	Multiple
Collaboration	Hoja de cálculo	Multiple
Collaboration	Modelo de matriz	Multiple
Collaboration	Quick model	Multiple
Collaboration instance set	Hoja de cálculo	Multiple
Collaboration instance set	Modelo de matriz	Multiple
Collaboration instance set	Quick model	Multiple
Columna	Diagrama de pantalla	Unique
Columna	Hoja de cálculo	Multiple
Columna	Modelo de matriz	Multiple
Columna	Quick model	Multiple
Component	Diagrama de acceso	Unique
Component	Diagrama de acceso (físico)	Unique
Component	Diagrama de actividad UML 1.4	Multiple
Component	Diagrama de asignación de funciones	Unique
Component	Diagrama de casos de uso UML 1.4	Multiple
Component	Diagrama de clases UML 1.4	Multiple
Component	Diagrama de colaboración de aplicación	Unique



Object Type Name	Assignable Model Type	Number Assignments
Component	Diagrama de colaboración UML 1.4	Multiple
Component	Diagrama de componentes UML 1.4	Multiple
Component	Diagrama de despliegue UML 1.4	Multiple
Component	Diagrama de estados UML 1.4	Multiple
Component	Diagrama de secuencia UML 1.4	Multiple
Component	Diagrama de sistema de aplicación	Unique
Component	Diagrama de tipo de sistema de aplicación	Unique
Component	Hoja de cálculo	Multiple
Component	Modelo de matriz	Multiple
Component	MREe	Multiple
Component	Plan de desarrollo de programa (PD)	Unique
Component	Quick model	Multiple
Component instance	Diagrama de actividad UML 1.4	Multiple
Component instance	Diagrama de clases UML 1.4	Multiple
Component instance	Diagrama de colaboración UML 1.4	Multiple
Component instance	Diagrama de componentes UML 1.4	Unique
Component instance	Diagrama de secuencia UML 1.4	Multiple
Component instance	Hoja de cálculo	Multiple
Component instance	Modelo de matriz	Multiple
Component instance	Quick model	Multiple



Object Type Name	Assignable Model Type	Number Assignments
Componente de hardware	Diagrama de actividad UML 1.4	Multiple
Componente de hardware	Diagrama de clases UML 1.4	Multiple
Componente de hardware	Diagrama de colaboración UML 1.4	Multiple
Componente de hardware	Diagrama de despliegue UML 1.4	Unique
Componente de hardware	Diagrama de red	Unique
Componente de hardware	Diagrama de secuencia UML 1.4	Multiple
Componente de hardware	Hoja de cálculo	Multiple
Componente de hardware	Modelo de matriz	Multiple
Componente de hardware	Quick model	Multiple
Componente de patrón de transformación	ArchiMate model	Unique
Componente de patrón de transformación	Asignaciones de plantillas de cuestionario	Multiple
Componente de patrón de transformación	Asignación de elementos organizacionales SAP Solutions	Unique
Componente de patrón de transformación	Asignación de funciones (SAP Solution Manager)	Unique
Componente de patrón de transformación	Asignación de funciones SAP (SAP Solution Manager)	Unique
Componente de patrón de transformación	Asignación multi provider SAP NetWeaver Business Warehouse	Unique
Componente de patrón de transformación	Atributos de sistema	Unique
Componente de patrón de transformación	BPEL allocation diagram	Unique
Componente de patrón de transformación	BPEL process	Unique



Object Type Name	Assignable Model Type	Number Assignments
Componente de patrón de transformación	Business controls diagram	Unique
Componente de patrón de transformación	Business Model Canvas	Unique
Componente de patrón de transformación	Calendario de turnos	Unique
Componente de patrón de transformación	CPE	Unique
Componente de patrón de transformación	CPE (flujo de materiales)	Unique
Componente de patrón de transformación	CPE (instancia)	Unique
Componente de patrón de transformación	CPE (visualizada en columnas)	Unique
Componente de patrón de transformación	CPE (visualizada en líneas)	Unique
Componente de patrón de transformación	CPE (visualizada en tablas horizontales)	Unique
Componente de patrón de transformación	CPE (visualizada en tablas)	Unique
Componente de patrón de transformación	CPP	Unique
Componente de patrón de transformación	DCP	Unique
Componente de patrón de transformación	DCP (flujo de materiales)	Unique
Componente de patrón de transformación	Diagrama bow tie	Unique
Componente de patrón de transformación	Diagrama CD	Unique
Componente de patrón de transformación	Diagrama de acceso	Unique
Componente de patrón de transformación	Diagrama de acceso (físico)	Unique



Object Type Name	Assignable Model Type	Number Assignments
Componente de patrón de transformación	Diagrama de actividad UML 1.4	Unique
Componente de patrón de transformación	Diagrama de aplicaciones SAP	Unique
Componente de patrón de transformación	Diagrama de arquitectura de regla de actividad	Unique
Componente de patrón de transformación	Diagrama de arquitectura de servicio	Unique
Componente de patrón de transformación	Diagrama de arquitectura de servicio (visualizado en columnas)	Unique
Componente de patrón de transformación	Diagrama de asignación BPMN (BPMN 1.x)	Unique
Componente de patrón de transformación	Diagrama de asignación BPMN (BPMN 2.0)	Unique
Componente de patrón de transformación	Diagrama de asignación de atributos	Unique
Componente de patrón de transformación	Diagrama de asignación de atributos MREe	Unique
Componente de patrón de transformación	Diagrama de asignación de estrategias	Unique
Componente de patrón de transformación	Diagrama de asignación de funciones	Unique
Componente de patrón de transformación	Diagrama de asignación de números indicadores	Unique
Componente de patrón de transformación	Diagrama de asignación de productos	Unique
Componente de patrón de transformación	Diagrama de asignación de reglas de actividad	Unique
Componente de patrón de transformación	Diagrama de asignación de requisitos	Unique
Componente de patrón de transformación	Diagrama de asignación de servicio	Unique



Object Type Name	Assignable Model Type	Number Assignments
Componente de patrón de transformación	Diagrama de asignación de tareas	Unique
Componente de patrón de transformación	Diagrama de asignación SAP Solutions	Unique
Componente de patrón de transformación	Diagrama de cadena del valor añadido	Unique
Componente de patrón de transformación	Diagrama de casos de uso UML 1.4	Unique
Componente de patrón de transformación	Diagrama de causa y efecto BSC	Unique
Componente de patrón de transformación	Diagrama de clases	Unique
Componente de patrón de transformación	Diagrama de clases de costes	Unique
Componente de patrón de transformación	Diagrama de clases UML 1.4	Unique
Componente de patrón de transformación	Diagrama de clasificación	Unique
Componente de patrón de transformación	Diagrama de colaboración BPMN (BPMN 2.0)	Unique
Componente de patrón de transformación	Diagrama de colaboración de aplicación	Unique
Componente de patrón de transformación	Diagrama de colaboración de servicio	Unique
Componente de patrón de transformación	Diagrama de colaboración UML 1.4	Unique
Componente de patrón de transformación	Diagrama de componentes UML 1.4	Unique
Componente de patrón de transformación	Diagrama de comunicación	Unique
Componente de patrón de transformación	Diagrama de conversación BPMN (BPMN 2.0)	Unique
Componente de patrón de transformación	Diagrama de derechos	Unique



Object Type Name	Assignable Model Type	Number Assignments
Componente de patrón de transformación	Diagrama de descripción de clases UML 1.4	Unique
Componente de patrón de transformación	Diagrama de despliegue UML 1.4	Unique
Componente de patrón de transformación	Diagrama de entrada/salida	Unique
Componente de patrón de transformación	Diagrama de entrada/salida (inverso)	Unique
Componente de patrón de transformación	Diagrama de espina	Unique
Componente de patrón de transformación	Diagrama de estados UML 1.4	Unique
Componente de patrón de transformación	Diagrama de estrategias	Unique
Componente de patrón de transformación	Diagrama de estructura de conocimiento	Unique
Componente de patrón de transformación	Diagrama de eventos	Unique
Componente de patrón de transformación	Diagrama de eventos (instancia)	Unique
Componente de patrón de transformación	Diagrama de flujo de datos	Unique
Componente de patrón de transformación	Diagrama de flujo de información	Unique
Componente de patrón de transformación	Diagrama de flujo de materiales	Unique
Componente de patrón de transformación	Diagrama de intercambio de prestación/producto	Unique
Componente de patrón de transformación	Diagrama de intercambio de prestación/producto (gráfico)	Unique
Componente de patrón de transformación	Diagrama de materiales	Unique
Componente de patrón de transformación	Diagrama de niveles de función/organización	Unique



Object Type Name	Assignable Model Type	Number Assignments
Componente de patrón de transformación	Diagrama de objetivos	Unique
Componente de patrón de transformación	Diagrama de pantalla	Unique
Componente de patrón de transformación	Diagrama de papeles	Unique
Componente de patrón de transformación	Diagrama de proceso BPMN (BPMN 1.x)	Unique
Componente de patrón de transformación	Diagrama de proceso BPMN (BPMN 2.0)	Unique
Componente de patrón de transformación	Diagrama de red	Unique
Componente de patrón de transformación	Diagrama de reglas	Unique
Componente de patrón de transformación	Diagrama de relaciones	Unique
Componente de patrón de transformación	Diagrama de riesgos	Unique
Componente de patrón de transformación	Diagrama de secuencia UML 1.4	Unique
Componente de patrón de transformación	Diagrama de selección de procesos	Unique
Componente de patrón de transformación	Diagrama de sistema de aplicación	Unique
Componente de patrón de transformación	Diagrama de tabla	Unique
Componente de patrón de transformación	Diagrama de tipo de sistema de aplicación	Unique
Componente de patrón de transformación	Diagrama de tipo de sistema de aplicación (visualizado en columnas)	Unique
Componente de patrón de transformación	Diagrama de trayectoria comercial	Unique



Object Type Name	Assignable Model Type	Number Assignments
Componente de patrón de transformación	Diagrama soporte de información	Unique
Componente de patrón de transformación	Diagrama SWOT	Unique
Componente de patrón de transformación	Diagrama TOGAF	Unique
Componente de patrón de transformación	Diagrama Y	Unique
Componente de patrón de transformación	Diseño de corriente de valor	Unique
Componente de patrón de transformación	Diseño de máscara de pantalla	Unique
Componente de patrón de transformación	Dominio de atributos del sistema	Unique
Componente de patrón de transformación	DTD	Unique
Componente de patrón de transformación	E-Business scenario diagram	Unique
Componente de patrón de transformación	Entorno de sistema	Unique
Componente de patrón de transformación	Estructura DW	Unique
Componente de patrón de transformación	Estructura SAP NetWeaver Business Warehouse	Unique
Componente de patrón de transformación	Gestión de encuestas	Multiple
Componente de patrón de transformación	Hoja de cálculo	Multiple
Componente de patrón de transformación	Horario	Unique
Componente de patrón de transformación	Horario combinado	Unique
Componente de patrón de transformación	Horario de proceso	Unique



Object Type Name	Assignable Model Type	Number Assignments
Componente de patrón de transformación	Horario de proyecto	Unique
Componente de patrón de transformación	Industrial process	Unique
Componente de patrón de transformación	IT architecture mapping	Unique
Componente de patrón de transformación	IT architecture matrix	Unique
Componente de patrón de transformación	Jerarquía de competencias	Unique
Componente de patrón de transformación	Mapa de asistencia al proceso	Unique
Componente de patrón de transformación	Mapa de competencias	Unique
Componente de patrón de transformación	Mapa de conocimiento	Unique
Componente de patrón de transformación	Mapping de funciones	Unique
Componente de patrón de transformación	Matriz de sectores de actividad	Unique
Componente de patrón de transformación	Matriz de selección de procesos	Unique
Componente de patrón de transformación	Matriz de selección de productos	Unique
Componente de patrón de transformación	Modelo Data Warehouse	Unique
Componente de patrón de transformación	Modelo de asignación	Unique
Componente de patrón de transformación	Modelo de competitividad	Unique
Componente de patrón de transformación	Modelo de datos IE	Unique
Componente de patrón de transformación	Modelo de estructuración	Unique



Object Type Name	Assignable Model Type	Number Assignments
Componente de patrón de transformación	Modelo de filtro SAP ALE	Unique
Componente de patrón de transformación	Modelo de flujo de datos SAP NetWeaver Business Warehouse	Unique
Componente de patrón de transformación	Modelo de flujo de mensajes SAP ALE	Unique
Componente de patrón de transformación	Modelo de función SAP ALE	Unique
Componente de patrón de transformación	Modelo de instanciación de proceso	Unique
Componente de patrón de transformación	Modelo de matriz	Multiple
Componente de patrón de transformación	Modelo de perfil de transformación	Unique
Componente de patrón de transformación	Modelo de tipo de mensaje SAP ALE	Unique
Componente de patrón de transformación	Modelo de términos técnicos	Unique
Componente de patrón de transformación	Modelo SeDaM	Unique
Componente de patrón de transformación	Modelo XML	Unique
Componente de patrón de transformación	MREe	Unique
Componente de patrón de transformación	Método c3	Unique
Componente de patrón de transformación	Navegación de máscara de pantalla	Unique
Componente de patrón de transformación	Office process	Unique
Componente de patrón de transformación	OMT Class description model	Unique



Object Type Name	Assignable Model Type	Number Assignments
Componente de patrón de transformación	OMT Data value decomposition	Unique
Componente de patrón de transformación	OMT Dynamic model	Unique
Componente de patrón de transformación	OMT Functional model	Unique
Componente de patrón de transformación	OMT Object model	Unique
Componente de patrón de transformación	Organigrama	Unique
Componente de patrón de transformación	Organigrama de distribución de tareas	Unique
Componente de patrón de transformación	Plan de desarrollo de programa (PD)	Unique
Componente de patrón de transformación	Proceso de integración SAP (XI)	Unique
Componente de patrón de transformación	Quick model	Multiple
Componente de patrón de transformación	RAD	Unique
Componente de patrón de transformación	RAMS	Unique
Componente de patrón de transformación	Recursos técnicos	Unique
Componente de patrón de transformación	SAP SERM	Unique
Componente de patrón de transformación	SIPOC	Unique
Componente de patrón de transformación	Topología de red	Unique
Componente de patrón de transformación	Transformación	Unique
Componente de patrón de transformación	Transformación DW	Unique



Object Type Name	Assignable Model Type	Number Assignments
Componente de patrón de transformación	Transformación SAP NetWeaver Business Warehouse	Unique
Componente de patrón de transformación	webMethods Task definition	Multiple
Componente de patrón de transformación	Whiteboard	Unique
Componente de patrón de transformación	Árbol CtX	Unique
Componente de patrón de transformación	Árbol de calles (swimlanes)	Unique
Componente de patrón de transformación	Árbol de funciones	Unique
Componente de patrón de transformación	Árbol de números indicadores	Unique
Componente de patrón de transformación	Árbol de prestación/producto	Unique
Componente de patrón de transformación	Árbol de prestación/producto (gráfico)	Unique
Componente de patrón de transformación	Árbol de productos	Unique
Componente de patrón de transformación	Árbol de requisitos	Unique
Comunicación	Diagrama de clases	Multiple
Comunicación	Diagrama de clases UML 1.4	Multiple
Comunicación	Diagrama de selección de procesos	Unique
Comunicación	DTD	Multiple
Comunicación	Estructura DW	Multiple
Comunicación	Estructura SAP NetWeaver Business Warehouse	Multiple
Comunicación	Hoja de cálculo	Multiple



Object Type Name	Assignable Model Type	Number Assignments
Comunicación	Matriz de selección de procesos	Unique
Comunicación	Modelo de datos IE	Multiple
Comunicación	Modelo de matriz	Multiple
Comunicación	Modelo SeDaM	Multiple
Comunicación	Quick model	Multiple
Comunicación	SAP SERM	Multiple
Condición de competencia	Hoja de cálculo	Multiple
Condición de competencia	Jerarquía de competencias	Unique
Condición de competencia	Modelo de matriz	Multiple
Condición de competencia	Quick model	Multiple
Conexión de red	Hoja de cálculo	Multiple
Conexión de red	Modelo de matriz	Multiple
Conexión de red	Quick model	Multiple
Configuración de la facultad	Diagrama de estados UML 1.4	Unique
Configuración de la facultad	Diagrama de intercambio de prestación/producto	Unique
Configuración de la facultad	Diagrama de secuencia UML 1.4	Unique
Configuración de la facultad	Entorno de sistema	Unique
Configuración de la facultad	Hoja de cálculo	Multiple
Configuración de la facultad	Modelo de matriz	Multiple
Configuración de la facultad	Quick model	Multiple
Connector	Hoja de cálculo	Multiple
Connector	Modelo de matriz	Multiple
Connector	Quick model	Multiple
Conocimiento documentado	Diagrama de estructura de conocimiento	Unique
Conocimiento documentado	Hoja de cálculo	Multiple



Object Type Name	Assignable Model Type	Number Assignments
Conocimiento documentado	Modelo de matriz	Multiple
Conocimiento documentado	Quick model	Multiple
Constante	Hoja de cálculo	Multiple
Constante	Modelo de matriz	Multiple
Constante	Quick model	Multiple
Constraint	Hoja de cálculo	Multiple
Constraint	Modelo de matriz	Multiple
Constraint	Quick model	Multiple
Contenido	Hoja de cálculo	Multiple
Contenido	Modelo de matriz	Multiple
Contenido	Quick model	Multiple
Contrato	ArchiMate model	Multiple
Contrato	Diagrama TOGAF	Unique
Contrato	Hoja de cálculo	Multiple
Contrato	Modelo de matriz	Multiple
Contrato	Quick model	Multiple
Controlador	ArchiMate model	Multiple
Controlador	Diagrama TOGAF	Unique
Controlador	Hoja de cálculo	Multiple
Controlador	Modelo de matriz	Multiple
Controlador	Quick model	Multiple
Conversación	Diagrama de colaboración BPMN (BPMN 2.0)	Unique
Conversación	Diagrama de conversación BPMN (BPMN 2.0)	Unique
Conversación	Hoja de cálculo	Multiple
Conversación	Modelo de matriz	Multiple
Conversación	Quick model	Multiple
Cost driver	Hoja de cálculo	Multiple
Cost driver	Modelo de matriz	Multiple



Object Type Name	Assignable Model Type	Number Assignments
Cost driver	Quick model	Multiple
Costes	Hoja de cálculo	Multiple
Costes	Modelo de matriz	Multiple
Costes	Quick model	Multiple
Cuadro combinado	Hoja de cálculo	Multiple
Cuadro combinado	Modelo de matriz	Multiple
Cuadro combinado	Quick model	Multiple
Cuadro de texto	Hoja de cálculo	Multiple
Cuadro de texto	Modelo de matriz	Multiple
Cuadro de texto	Quick model	Multiple
Data store	Hoja de cálculo	Multiple
Data store	Modelo de matriz	Multiple
Data store	OMT Object model	Unique
Data store	Quick model	Multiple
Data value	Diagrama de actividad UML 1.4	Multiple
Data value	Diagrama de clases UML 1.4	Multiple
Data value	Diagrama de colaboración UML 1.4	Multiple
Data value	Diagrama de secuencia UML 1.4	Multiple
Data value	Hoja de cálculo	Multiple
Data value	Modelo de matriz	Multiple
Data value	OMT Data value decomposition	Unique
Data value	OMT Object model	Unique
Data value	Quick model	Multiple
Definición de test	Hoja de cálculo	Multiple
Definición de test	Modelo de matriz	Multiple
Definición de test	Quick model	Multiple



Object Type Name	Assignable Model Type	Number Assignments
Descanso	Hoja de cálculo	Multiple
Descanso	Modelo de matriz	Multiple
Descanso	Quick model	Multiple
Diseño	Hoja de cálculo	Multiple
Diseño	Modelo de matriz	Multiple
Diseño	Quick model	Multiple
Diseño de lista	Hoja de cálculo	Multiple
Diseño de lista	Modelo de matriz	Multiple
Diseño de lista	Quick model	Multiple
Diseño de pantalla	Hoja de cálculo	Multiple
Diseño de pantalla	Modelo de datos IE	Unique
Diseño de pantalla	Modelo de matriz	Multiple
Diseño de pantalla	Modelo SeDaM	Unique
Diseño de pantalla	MREe	Unique
Diseño de pantalla	Quick model	Multiple
Diseño de pantalla	SAP SERM	Unique
Dominio	Hoja de cálculo	Multiple
Dominio	Modelo de matriz	Multiple
Dominio	Quick model	Multiple
Dominio (físico)	Hoja de cálculo	Multiple
Dominio (físico)	Modelo de matriz	Multiple
Dominio (físico)	Quick model	Multiple
Dominio de atributos del sistema	Hoja de cálculo	Multiple
Dominio de atributos del sistema	Modelo de matriz	Multiple
Dominio de atributos del sistema	Quick model	Multiple
Elemento	Hoja de cálculo	Multiple
Elemento	Modelo de matriz	Multiple



Object Type Name	Assignable Model Type	Number Assignments
Elemento	Modelo XML	Unique
Elemento	Quick model	Multiple
Elemento de arquitectura	Diagrama TOGAF	Unique
Elemento de arquitectura	Hoja de cálculo	Multiple
Elemento de arquitectura	IT architecture matrix	Unique
Elemento de arquitectura	Modelo de matriz	Multiple
Elemento de arquitectura	Quick model	Multiple
Elemento de clasificación	ArchiMate model	Multiple
Elemento de clasificación	Asignaciones de plantillas de cuestionario	Multiple
Elemento de clasificación	Asignación de elementos organizacionales SAP Solutions	Multiple
Elemento de clasificación	Asignación de funciones (SAP Solution Manager)	Multiple
Elemento de clasificación	Asignación de funciones SAP (SAP Solution Manager)	Multiple
Elemento de clasificación	Asignación multi provider SAP NetWeaver Business Warehouse	Multiple
Elemento de clasificación	Atributos de sistema	Multiple
Elemento de clasificación	BPEL allocation diagram	Multiple
Elemento de clasificación	BPEL process	Multiple
Elemento de clasificación	Business controls diagram	Multiple
Elemento de clasificación	Business Model Canvas	Multiple
Elemento de clasificación	Calendario de turnos	Multiple
Elemento de clasificación	CPE	Multiple
Elemento de clasificación	CPE (flujo de materiales)	Multiple
Elemento de clasificación	CPE (instancia)	Multiple
Elemento de clasificación	CPE (visualizada en columnas)	Multiple



Object Type Name	Assignable Model Type	Number Assignments
Elemento de clasificación	CPE (visualizada en líneas)	Multiple
Elemento de clasificación	CPE (visualizada en tablas horizontales)	Multiple
Elemento de clasificación	CPE (visualizada en tablas)	Multiple
Elemento de clasificación	CPP	Multiple
Elemento de clasificación	DCP	Multiple
Elemento de clasificación	DCP (flujo de materiales)	Multiple
Elemento de clasificación	Diagrama bow tie	Multiple
Elemento de clasificación	Diagrama CD	Multiple
Elemento de clasificación	Diagrama de acceso	Multiple
Elemento de clasificación	Diagrama de acceso (físico)	Multiple
Elemento de clasificación	Diagrama de actividad UML 1.4	Multiple
Elemento de clasificación	Diagrama de aplicaciones SAP	Multiple
Elemento de clasificación	Diagrama de arquitectura de regla de actividad	Multiple
Elemento de clasificación	Diagrama de arquitectura de servicio	Multiple
Elemento de clasificación	Diagrama de arquitectura de servicio (visualizado en columnas)	Multiple
Elemento de clasificación	Diagrama de asignación BPMN (BPMN 1.x)	Multiple
Elemento de clasificación	Diagrama de asignación BPMN (BPMN 2.0)	Multiple
Elemento de clasificación	Diagrama de asignación de atributos	Multiple
Elemento de clasificación	Diagrama de asignación de atributos MREe	Multiple
Elemento de clasificación	Diagrama de asignación de estrategias	Multiple



Object Type Name	Assignable Model Type	Number Assignments
Elemento de clasificación	Diagrama de asignación de funciones	Multiple
Elemento de clasificación	Diagrama de asignación de números indicadores	Multiple
Elemento de clasificación	Diagrama de asignación de productos	Multiple
Elemento de clasificación	Diagrama de asignación de reglas de actividad	Multiple
Elemento de clasificación	Diagrama de asignación de requisitos	Multiple
Elemento de clasificación	Diagrama de asignación de servicio	Multiple
Elemento de clasificación	Diagrama de asignación de tareas	Multiple
Elemento de clasificación	Diagrama de asignación SAP Solutions	Multiple
Elemento de clasificación	Diagrama de cadena del valor añadido	Multiple
Elemento de clasificación	Diagrama de casos de uso UML 1.4	Multiple
Elemento de clasificación	Diagrama de causa y efecto BSC	Multiple
Elemento de clasificación	Diagrama de clases	Multiple
Elemento de clasificación	Diagrama de clases de costes	Multiple
Elemento de clasificación	Diagrama de clases UML 1.4	Multiple
Elemento de clasificación	Diagrama de clasificación	Multiple
Elemento de clasificación	Diagrama de colaboración BPMN (BPMN 2.0)	Multiple
Elemento de clasificación	Diagrama de colaboración de aplicación	Multiple
Elemento de clasificación	Diagrama de colaboración de aplicación (físico)	Multiple



Object Type Name	Assignable Model Type	Number Assignments
Elemento de clasificación	Diagrama de colaboración de servicio	Multiple
Elemento de clasificación	Diagrama de colaboración UML 1.4	Multiple
Elemento de clasificación	Diagrama de componentes UML 1.4	Multiple
Elemento de clasificación	Diagrama de comunicación	Multiple
Elemento de clasificación	Diagrama de conversación BPMN (BPMN 2.0)	Multiple
Elemento de clasificación	Diagrama de derechos	Multiple
Elemento de clasificación	Diagrama de descripción de clases UML 1.4	Multiple
Elemento de clasificación	Diagrama de despliegue UML 1.4	Multiple
Elemento de clasificación	Diagrama de entrada/salida	Multiple
Elemento de clasificación	Diagrama de entrada/salida (inverso)	Multiple
Elemento de clasificación	Diagrama de espina	Multiple
Elemento de clasificación	Diagrama de estados UML 1.4	Multiple
Elemento de clasificación	Diagrama de estrategias	Multiple
Elemento de clasificación	Diagrama de estructura de conocimiento	Multiple
Elemento de clasificación	Diagrama de eventos	Multiple
Elemento de clasificación	Diagrama de eventos (instancia)	Multiple
Elemento de clasificación	Diagrama de flujo de datos	Multiple
Elemento de clasificación	Diagrama de flujo de información	Multiple
Elemento de clasificación	Diagrama de flujo de materiales	Multiple
Elemento de clasificación	Diagrama de intercambio de prestación/producto	Multiple



Object Type Name	Assignable Model Type	Number Assignments
Elemento de clasificación	Diagrama de intercambio de prestación/producto (gráfico)	Multiple
Elemento de clasificación	Diagrama de materiales	Multiple
Elemento de clasificación	Diagrama de niveles de función/organización	Multiple
Elemento de clasificación	Diagrama de objetivos	Multiple
Elemento de clasificación	Diagrama de pantalla	Multiple
Elemento de clasificación	Diagrama de papeles	Multiple
Elemento de clasificación	Diagrama de proceso BPMN (BPMN 1.x)	Multiple
Elemento de clasificación	Diagrama de proceso BPMN (BPMN 2.0)	Multiple
Elemento de clasificación	Diagrama de red	Multiple
Elemento de clasificación	Diagrama de reglas	Multiple
Elemento de clasificación	Diagrama de relaciones	Multiple
Elemento de clasificación	Diagrama de riesgos	Multiple
Elemento de clasificación	Diagrama de secuencia UML 1.4	Multiple
Elemento de clasificación	Diagrama de selección de procesos	Multiple
Elemento de clasificación	Diagrama de sistema de aplicación	Multiple
Elemento de clasificación	Diagrama de tabla	Multiple
Elemento de clasificación	Diagrama de tipo de sistema de aplicación	Multiple
Elemento de clasificación	Diagrama de tipo de sistema de aplicación (visualizado en columnas)	Multiple
Elemento de clasificación	Diagrama de trayectoria comercial	Multiple
Elemento de clasificación	Diagrama soporte de información	Multiple



Object Type Name	Assignable Model Type	Number Assignments
Elemento de clasificación	Diagrama SWOT	Multiple
Elemento de clasificación	Diagrama TOGAF	Multiple
Elemento de clasificación	Diagrama Y	Multiple
Elemento de clasificación	Diseño de corriente de valor	Multiple
Elemento de clasificación	Diseño de máscara de pantalla	Multiple
Elemento de clasificación	Dominio de atributos del sistema	Multiple
Elemento de clasificación	DTD	Multiple
Elemento de clasificación	E-Business scenario diagram	Multiple
Elemento de clasificación	Entorno de sistema	Multiple
Elemento de clasificación	Estructura DW	Multiple
Elemento de clasificación	Estructura SAP NetWeaver Business Warehouse	Multiple
Elemento de clasificación	Gestión de encuestas	Multiple
Elemento de clasificación	Hoja de cálculo	Multiple
Elemento de clasificación	Horario	Multiple
Elemento de clasificación	Horario combinado	Multiple
Elemento de clasificación	Horario de proceso	Multiple
Elemento de clasificación	Horario de proyecto	Multiple
Elemento de clasificación	Industrial process	Multiple
Elemento de clasificación	IT architecture mapping	Multiple
Elemento de clasificación	IT architecture matrix	Multiple
Elemento de clasificación	Jerarquía de competencias	Multiple
Elemento de clasificación	Mapa de asistencia al proceso	Multiple
Elemento de clasificación	Mapa de competencias	Multiple
Elemento de clasificación	Mapa de conocimiento	Multiple
Elemento de clasificación	Mapping de funciones	Multiple



Object Type Name	Assignable Model Type	Number Assignments
Elemento de clasificación	Matriz de sectores de actividad	Multiple
Elemento de clasificación	Matriz de selección de procesos	Multiple
Elemento de clasificación	Matriz de selección de productos	Multiple
Elemento de clasificación	Modelo Data Warehouse	Multiple
Elemento de clasificación	Modelo de asignación	Multiple
Elemento de clasificación	Modelo de competitividad	Multiple
Elemento de clasificación	Modelo de datos IE	Multiple
Elemento de clasificación	Modelo de estructuración	Multiple
Elemento de clasificación	Modelo de filtro SAP ALE	Multiple
Elemento de clasificación	Modelo de flujo de datos SAP NetWeaver Business Warehouse	Multiple
Elemento de clasificación	Modelo de flujo de mensajes SAP ALE	Multiple
Elemento de clasificación	Modelo de función SAP ALE	Multiple
Elemento de clasificación	Modelo de instanciación de proceso	Multiple
Elemento de clasificación	Modelo de matriz	Multiple
Elemento de clasificación	Modelo de perfil de transformación	Multiple
Elemento de clasificación	Modelo de tipo de mensaje SAP ALE	Multiple
Elemento de clasificación	Modelo de términos técnicos	Multiple
Elemento de clasificación	Modelo SeDaM	Multiple
Elemento de clasificación	Modelo XML	Multiple
Elemento de clasificación	MREe	Multiple
Elemento de clasificación	Método c3	Multiple
Elemento de clasificación	Navegación de máscara de pantalla	Multiple



Object Type Name	Assignable Model Type	Number Assignments
Elemento de clasificación	Office process	Multiple
Elemento de clasificación	OMT Class description model	Multiple
Elemento de clasificación	OMT Data value decomposition	Multiple
Elemento de clasificación	OMT Dynamic model	Multiple
Elemento de clasificación	OMT Functional model	Multiple
Elemento de clasificación	OMT Object model	Multiple
Elemento de clasificación	Organigrama	Multiple
Elemento de clasificación	Organigrama de distribución de tareas	Multiple
Elemento de clasificación	Plan de desarrollo de programa (PD)	Multiple
Elemento de clasificación	Proceso de integración SAP (XI)	Multiple
Elemento de clasificación	Quick model	Multiple
Elemento de clasificación	RAD	Multiple
Elemento de clasificación	RAMS	Multiple
Elemento de clasificación	Recursos técnicos	Multiple
Elemento de clasificación	SAP SERM	Multiple
Elemento de clasificación	SIPOC	Multiple
Elemento de clasificación	Topología de red	Multiple
Elemento de clasificación	Transformación	Multiple
Elemento de clasificación	Transformación DW	Multiple
Elemento de clasificación	Transformación SAP NetWeaver Business Warehouse	Multiple
Elemento de clasificación	webMethods Task definition	Multiple
Elemento de clasificación	Whiteboard	Multiple
Elemento de clasificación	Árbol CtX	Multiple
Elemento de clasificación	Árbol de calles (swimlanes)	Multiple
Elemento de clasificación	Árbol de funciones	Multiple



Object Type Name	Assignable Model Type	Number Assignments
Elemento de clasificación	Árbol de números indicadores	Multiple
Elemento de clasificación	Árbol de prestación/producto	Multiple
Elemento de clasificación	Árbol de prestación/producto (gráfico)	Multiple
Elemento de clasificación	Árbol de productos	Multiple
Elemento de clasificación	Árbol de requisitos	Multiple
Elemento de control de lista	Hoja de cálculo	Multiple
Elemento de control de lista	Modelo de matriz	Multiple
Elemento de control de lista	Quick model	Multiple
Elemento de control de árbol	Hoja de cálculo	Multiple
Elemento de control de árbol	Modelo de matriz	Multiple
Elemento de control de árbol	Quick model	Multiple
Elemento de objeto	Hoja de cálculo	Multiple
Elemento de objeto	Modelo de matriz	Multiple
Elemento de objeto	Quick model	Multiple
Emplazamiento	ArchiMate model	Multiple
Emplazamiento	Diagrama de causa y efecto BSC	Multiple
Emplazamiento	Diagrama de red	Unique
Emplazamiento	Diagrama TOGAF	Unique
Emplazamiento	Entorno de sistema	Unique
Emplazamiento	Hoja de cálculo	Multiple
Emplazamiento	Mapa de asistencia al proceso	Multiple
Emplazamiento	Mapa de competencias	Unique
Emplazamiento	Mapa de conocimiento	Unique
Emplazamiento	Modelo de matriz	Multiple
Emplazamiento	Organigrama	Unique
Emplazamiento	Quick model	Multiple



Object Type Name	Assignable Model Type	Number Assignments
Emplazamiento	Topología de red	Unique
Energy type	Entorno de sistema	Unique
Energy type	Hoja de cálculo	Multiple
Energy type	Modelo de matriz	Multiple
Energy type	Quick model	Multiple
Enlace	Hoja de cálculo	Multiple
Enlace	Modelo de matriz	Multiple
Enlace	Quick model	Multiple
Enlace de atributo	Hoja de cálculo	Multiple
Enlace de atributo	Modelo de matriz	Multiple
Entity	Hoja de cálculo	Multiple
Entity	Modelo de matriz	Multiple
Entity	Quick model	Multiple
Enumeración	Hoja de cálculo	Multiple
Enumeración	Modelo de matriz	Multiple
Enumeración	Quick model	Multiple
Enumeration literal	Hoja de cálculo	Multiple
Enumeration literal	Modelo de matriz	Multiple
Enumeration literal	Quick model	Multiple
Environment	Entorno de sistema	Unique
Environment	Hoja de cálculo	Multiple
Environment	Modelo de matriz	Multiple
Environment	Quick model	Multiple
Equipo de almacén	Calendario de turnos	Unique
Equipo de almacén	Hoja de cálculo	Multiple
Equipo de almacén	Horario	Unique
Equipo de almacén	Horario combinado	Unique
Equipo de almacén	Modelo de matriz	Multiple
Equipo de almacén	Quick model	Multiple



Object Type Name	Assignable Model Type	Number Assignments
Evaluación	ArchiMate model	Multiple
Evaluación	Hoja de cálculo	Multiple
Evaluación	Modelo de matriz	Multiple
Evaluación	Quick model	Multiple
Evento	ArchiMate model	Multiple
Evento	Atributos de sistema	Unique
Evento	BPEL allocation diagram	Unique
Evento	BPEL process	Unique
Evento	Diagrama de asignación BPMN (BPMN 1.x)	Unique
Evento	Diagrama de eventos	Unique
Evento	Diagrama de flujo de datos	Multiple
Evento	Diagrama TOGAF	Unique
Evento	Hoja de cálculo	Multiple
Evento	Horario	Unique
Evento	Horario combinado	Unique
Evento	Modelo de instanciación de proceso	Multiple
Evento	Modelo de matriz	Multiple
Evento	Quick model	Multiple
Evento de calendario	Hoja de cálculo	Multiple
Evento de calendario	Modelo de matriz	Multiple
Evento de calendario	Quick model	Multiple
Exception	Diagrama de actividad UML 1.4	Multiple
Exception	Diagrama de clases UML 1.4	Multiple
Exception	Diagrama de colaboración UML 1.4	Multiple
Exception	Diagrama de estados UML 1.4	Multiple



Object Type Name	Assignable Model Type	Number Assignments
Exception	Diagrama de secuencia UML 1.4	Multiple
Exception	Hoja de cálculo	Multiple
Exception	Modelo de matriz	Multiple
Exception	MREe	Multiple
Exception	Quick model	Multiple
Extension point	Hoja de cálculo	Multiple
Extension point	Modelo de matriz	Multiple
Extension point	Quick model	Multiple
Factor de éxito	Diagrama de asignación de números indicadores	Unique
Factor de éxito	Hoja de cálculo	Multiple
Factor de éxito	Modelo de matriz	Multiple
Factor de éxito	Quick model	Multiple
Facultad	ArchiMate model	Multiple
Facultad	Diagrama de arquitectura de servicio	Multiple
Facultad	Diagrama de arquitectura de servicio (visualizado en columnas)	Multiple
Facultad	Diagrama de asignación de servicio	Multiple
Facultad	Diagrama de casos de uso UML 1.4	Unique
Facultad	Diagrama de colaboración de servicio	Multiple
Facultad	Diagrama TOGAF	Unique
Facultad	Entorno de sistema	Unique
Facultad	Hoja de cálculo	Multiple
Facultad	Mapa de asistencia al proceso	Unique
Facultad	Modelo de datos IE	Multiple



Object Type Name	Assignable Model Type	Number Assignments
Facultad	Modelo de matriz	Multiple
Facultad	MREe	Multiple
Facultad	Quick model	Multiple
Fielded capability	Entorno de sistema	Unique
Fielded capability	Hoja de cálculo	Multiple
Fielded capability	Modelo de matriz	Multiple
Fielded capability	Quick model	Multiple
Flujo de información	Diagrama de clases	Unique
Flujo de información	Diagrama de clases UML 1.4	Unique
Flujo de información	Diagrama de relaciones	Unique
Flujo de información	Diagrama de tabla	Unique
Flujo de información	Estructura DW	Unique
Flujo de información	Hoja de cálculo	Multiple
Flujo de información	Modelo de datos IE	Unique
Flujo de información	Modelo de matriz	Multiple
Flujo de información	Modelo de términos técnicos	Unique
Flujo de información	Modelo SeDaM	Unique
Flujo de información	MREe	Unique
Flujo de información	Quick model	Multiple
Flujo de información	SAP SERM	Unique
Flujo de materiales	Diagrama de materiales	Unique
Flujo de materiales	Entorno de sistema	Unique
Flujo de materiales	Hoja de cálculo	Multiple
Flujo de materiales	Modelo de matriz	Multiple
Flujo de materiales	Quick model	Multiple
Función	ArchiMate model	Multiple
Función	Asignación de elementos organizacionales SAP Solutions	Multiple



Object Type Name	Assignable Model Type	Number Assignments
Función	Asignación de funciones (SAP Solution Manager)	Unique
Función	Asignación de funciones SAP (SAP Solution Manager)	Unique
Función	Atributos de sistema	Unique
Función	BPEL allocation diagram	Unique
Función	BPEL process	Unique
Función	Business controls diagram	Unique
Función	CPE	Multiple
Función	CPE (flujo de materiales)	Multiple
Función	CPE (visualizada en columnas)	Multiple
Función	CPE (visualizada en líneas)	Multiple
Función	CPE (visualizada en tablas horizontales)	Multiple
Función	CPE (visualizada en tablas)	Multiple
Función	DCP	Multiple
Función	DCP (flujo de materiales)	Multiple
Función	Diagrama de actividad UML 1.4	Multiple
Función	Diagrama de aplicaciones SAP	Unique
Función	Diagrama de asignación BPMN (BPMN 1.x)	Unique
Función	Diagrama de asignación de funciones	Unique
Función	Diagrama de cadena del valor añadido	Multiple
Función	Diagrama de casos de uso UML 1.4	Unique
Función	Diagrama de causa y efecto BSC	Multiple



Object Type Name	Assignable Model Type	Number Assignments
Función	Diagrama de clases UML 1.4	Multiple
Función	Diagrama de colaboración BPMN (BPMN 2.0)	Unique
Función	Diagrama de colaboración de aplicación	Unique
Función	Diagrama de colaboración UML 1.4	Multiple
Función	Diagrama de componentes UML 1.4	Multiple
Función	Diagrama de despliegue UML 1.4	Multiple
Función	Diagrama de espina	Multiple
Función	Diagrama de estados UML 1.4	Multiple
Función	Diagrama de flujo de datos	Multiple
Función	Diagrama de flujo de información	Unique
Función	Diagrama de flujo de materiales	Unique
Función	Diagrama de intercambio de prestación/producto	Unique
Función	Diagrama de objetivos	Unique
Función	Diagrama de pantalla	Multiple
Función	Diagrama de papeles	Unique
Función	Diagrama de proceso BPMN (BPMN 1.x)	Unique
Función	Diagrama de proceso BPMN (BPMN 2.0)	Unique
Función	Diagrama de secuencia UML 1.4	Multiple
Función	Diagrama de selección de procesos	Multiple
Función	Diagrama TOGAF	Unique



Object Type Name	Assignable Model Type	Number Assignments
Función	Diseño de corriente de valor	Multiple
Función	Diseño de máscara de pantalla	Unique
Función	E-Business scenario diagram	Multiple
Función	Entorno de sistema	Unique
Función	Hoja de cálculo	Multiple
Función	Horario	Unique
Función	Horario combinado	Unique
Función	Horario de proceso	Multiple
Función	Industrial process	Multiple
Función	Mapa de asistencia al proceso	Unique
Función	Mapping de funciones	Multiple
Función	Matriz de selección de procesos	Multiple
Función	Modelo Data Warehouse	Multiple
Función	Modelo de filtro SAP ALE	Unique
Función	Modelo de flujo de datos SAP NetWeaver Business Warehouse	Unique
Función	Modelo de flujo de mensajes SAP ALE	Unique
Función	Modelo de función SAP ALE	Unique
Función	Modelo de instanciación de proceso	Unique
Función	Modelo de matriz	Multiple
Función	MREe	Multiple
Función	Método c3	Unique
Función	Office process	Multiple
Función	Plan de desarrollo de programa (PD)	Unique



Object Type Name	Assignable Model Type	Number Assignments
Función	Proceso de integración SAP (XI)	Multiple
Función	Quick model	Multiple
Función	RAD	Unique
Función	SIPOC	Multiple
Función	Transformación DW	Unique
Función	Transformación SAP NetWeaver Business Warehouse	Multiple
Función	Árbol de funciones	Unique
Función informática	Business controls diagram	Unique
Función informática	Diagrama de acceso (físico)	Unique
Función informática	Diagrama de sistema de aplicación	Unique
Función informática	Hoja de cálculo	Multiple
Función informática	Modelo de matriz	Multiple
Función informática	Plan de desarrollo de programa (PD)	Unique
Función informática	Quick model	Multiple
Gate	Hoja de cálculo	Multiple
Gate	Modelo de matriz	Multiple
Gate	Quick model	Multiple
Grupo	ArchiMate model	Multiple
Grupo	Calendario de turnos	Multiple
Grupo	Diagrama de actividad UML 1.4	Multiple
Grupo	Diagrama de causa y efecto BSC	Multiple
Grupo	Diagrama de clases UML 1.4	Multiple
Grupo	Diagrama de colaboración UML 1.4	Multiple



Object Type Name	Assignable Model Type	Number Assignments
Grupo	Diagrama de estados UML 1.4	Multiple
Grupo	Diagrama de secuencia UML 1.4	Multiple
Grupo	Diagrama TOGAF	Unique
Grupo	Hoja de cálculo	Multiple
Grupo	Horario	Unique
Grupo	Horario combinado	Unique
Grupo	Mapa de asistencia al proceso	Unique
Grupo	Mapa de competencias	Unique
Grupo	Mapa de conocimiento	Unique
Grupo	Modelo de matriz	Multiple
Grupo	MREe	Multiple
Grupo	Organigrama	Unique
Grupo	Quick model	Multiple
Grupo de tipos de atributo	BPEL allocation diagram	Unique
Grupo de tipos de atributo	Diagrama de asignación de atributos	Unique
Grupo de tipos de atributo	Diagrama de relaciones	Unique
Grupo de tipos de atributo	Hoja de cálculo	Multiple
Grupo de tipos de atributo	Modelo de matriz	Multiple
Grupo de tipos de atributo	Quick model	Multiple
Herramienta	Hoja de cálculo	Multiple
Herramienta	Modelo de matriz	Multiple
Herramienta	Quick model	Multiple
Horario	Hoja de cálculo	Multiple
Horario	Horario	Unique
Horario	Horario combinado	Unique
Horario	Modelo de matriz	Multiple



Object Type Name	Assignable Model Type	Number Assignments
Horario	Quick model	Multiple
Informaciones contextuales	Hoja de cálculo	Multiple
Information element	Diagrama de clases UML 1.4	Unique
Information element	Entorno de sistema	Unique
Information element	Hoja de cálculo	Multiple
Information element	Modelo de datos IE	Unique
Information element	Modelo de matriz	Multiple
Information element	MREe	Unique
Information element	Quick model	Multiple
Information element	SAP SERM	Unique
Ingresos	Hoja de cálculo	Multiple
Ingresos	Modelo de matriz	Multiple
Ingresos	Quick model	Multiple
Inicio de bucle	BPEL allocation diagram	Unique
Inicio de bucle	Hoja de cálculo	Multiple
Inicio de bucle	Modelo de matriz	Multiple
Inicio de bucle	Quick model	Multiple
Instancia de atributo MRE	Hoja de cálculo	Multiple
Instancia de atributo MRE	Modelo de matriz	Multiple
Instancia de atributo MRE	Quick model	Multiple
Instancia de clúster	Diagrama soporte de información	Unique
Instancia de clúster	Hoja de cálculo	Multiple
Instancia de clúster	Modelo de matriz	Multiple
Instancia de clúster	Quick model	Multiple
Instancia de evento	ArchiMate model	Multiple
Instancia de evento	Entorno de sistema	Unique
Instancia de evento	Hoja de cálculo	Multiple
Instancia de evento	Modelo de estructuración	Unique



Object Type Name	Assignable Model Type	Number Assignments
Instancia de evento	Modelo de matriz	Multiple
Instancia de evento	Quick model	Multiple
Instancia de regla	Hoja de cálculo	Multiple
Instancia de regla	Modelo de matriz	Multiple
Instancia de regla	Quick model	Multiple
Instancia de términos técnicos	Hoja de cálculo	Multiple
Instancia de términos técnicos	Modelo de matriz	Multiple
Instancia de términos técnicos	Quick model	Multiple
Instancia del número indicador	Diagrama de asignación de números indicadores	Multiple
Instancia del número indicador	Diagrama TOGAF	Unique
Instancia del número indicador	Entorno de sistema	Unique
Instancia del número indicador	Hoja de cálculo	Multiple
Instancia del número indicador	Modelo de matriz	Multiple
Instancia del número indicador	Quick model	Multiple
Instancia del número indicador	Árbol de números indicadores	Unique
Instrumento de marketing	Hoja de cálculo	Multiple
Instrumento de marketing	Modelo de matriz	Multiple
Instrumento de marketing	Quick model	Multiple
Interaction instance set	Hoja de cálculo	Multiple
Interaction instance set	Modelo de matriz	Multiple
Interaction instance set	Quick model	Multiple
Intervalo de instanciación	Hoja de cálculo	Multiple



Object Type Name	Assignable Model Type	Number Assignments
Intervalo de instanciación	Modelo de matriz	Multiple
Intervalo de instanciación	Quick model	Multiple
IS service	Diagrama de acceso	Unique
IS service	Diagrama de arquitectura de servicio	Multiple
IS service	Diagrama de arquitectura de servicio (visualizado en columnas)	Multiple
IS service	Diagrama de asignación de servicio	Multiple
IS service	Diagrama de colaboración de servicio	Multiple
IS service	Entorno de sistema	Unique
IS service	Hoja de cálculo	Multiple
IS service	Modelo de datos IE	Multiple
IS service	Modelo de matriz	Multiple
IS service	MREe	Multiple
IS service	Quick model	Multiple
Juego de respuestas	Hoja de cálculo	Multiple
Juego de respuestas	Modelo de matriz	Multiple
Juego de respuestas	Quick model	Multiple
Lenguaje de programación	Hoja de cálculo	Multiple
Lenguaje de programación	Modelo de matriz	Multiple
Lenguaje de programación	Quick model	Multiple
Link object	Diagrama de actividad UML 1.4	Multiple
Link object	Diagrama de clases UML 1.4	Multiple
Link object	Diagrama de colaboración UML 1.4	Multiple
Link object	Diagrama de secuencia UML 1.4	Multiple



Object Type Name	Assignable Model Type	Number Assignments
Link object	Hoja de cálculo	Multiple
Link object	Modelo de matriz	Multiple
Link object	Quick model	Multiple
Lista	Hoja de cálculo	Multiple
Lista	Modelo de matriz	Multiple
Lista	Quick model	Multiple
Location type	Entorno de sistema	Unique
Location type	Hoja de cálculo	Multiple
Location type	Modelo de matriz	Multiple
Location type	Quick model	Multiple
Mapa de bits	Hoja de cálculo	Multiple
Mapa de bits	Modelo de matriz	Multiple
Mapa de bits	Quick model	Multiple
Medio auxiliar técnico	Calendario de turnos	Unique
Medio auxiliar técnico	Hoja de cálculo	Multiple
Medio auxiliar técnico	Horario	Unique
Medio auxiliar técnico	Horario combinado	Unique
Medio auxiliar técnico	Modelo de matriz	Multiple
Medio auxiliar técnico	Quick model	Multiple
Medios de producción	Calendario de turnos	Unique
Medios de producción	Hoja de cálculo	Multiple
Medios de producción	Horario	Unique
Medios de producción	Horario combinado	Unique
Medios de producción	Modelo de matriz	Multiple
Medios de producción	Quick model	Multiple
Mensaje	Diagrama de clases	Unique
Mensaje	Diagrama de clases UML 1.4	Unique
Mensaje	Hoja de cálculo	Multiple
Mensaje	Modelo de datos IE	Unique



Object Type Name	Assignable Model Type	Number Assignments
Mensaje	Modelo de matriz	Multiple
Mensaje	Modelo de tipo de mensaje SAP ALE	Unique
Mensaje	MREe	Unique
Mensaje	Quick model	Multiple
Módulo	Business controls diagram	Unique
Módulo	Diagrama de acceso (físico)	Unique
Módulo	Diagrama de sistema de aplicación	Unique
Módulo	Hoja de cálculo	Multiple
Módulo	Modelo de matriz	Multiple
Módulo	Quick model	Multiple
Módulo de programa	Hoja de cálculo	Multiple
Módulo de programa	Modelo de matriz	Multiple
Módulo de programa	Quick model	Multiple
Necesidad	ArchiMate model	Multiple
Necesidad	Hoja de cálculo	Multiple
Necesidad	Modelo de matriz	Multiple
Necesidad	Quick model	Multiple
Nivel de organización	Hoja de cálculo	Multiple
Nivel de organización	Modelo de matriz	Multiple
Nivel de organización	Quick model	Multiple
Nodo de red	Hoja de cálculo	Multiple
Nodo de red	Modelo de matriz	Multiple
Nodo de red	Quick model	Multiple
Note	Hoja de cálculo	Multiple
Note	Modelo de matriz	Multiple
Note	Quick model	Multiple
Número de unidad de medida	Hoja de cálculo	Multiple



Object Type Name	Assignable Model Type	Number Assignments
Número de unidad de medida	Modelo de matriz	Multiple
Número de unidad de medida	Quick model	Multiple
O exclusivo	Hoja de cálculo	Multiple
O exclusivo	Modelo de matriz	Multiple
O exclusivo	Quick model	Multiple
Object instance	Diagrama de actividad UML 1.4	Multiple
Object instance	Diagrama de clases UML 1.4	Multiple
Object instance	Diagrama de colaboración UML 1.4	Multiple
Object instance	Diagrama de secuencia UML 1.4	Multiple
Object instance	Hoja de cálculo	Multiple
Object instance	Modelo de matriz	Multiple
Object instance	Quick model	Multiple
Objetivo	ArchiMate model	Multiple
Objetivo	Diagrama de asignación de números indicadores	Unique
Objetivo	Diagrama de objetivos	Unique
Objetivo	Diagrama SWOT	Unique
Objetivo	Diagrama TOGAF	Unique
Objetivo	Entorno de sistema	Unique
Objetivo	Hoja de cálculo	Multiple
Objetivo	Modelo de matriz	Multiple
Objetivo	Quick model	Multiple
Objetivo	Árbol de prestación/producto	Unique
Objetivo	Árbol de prestación/producto (gráfico)	Unique
Objetivo	Árbol de requisitos	Unique



Object Type Name	Assignable Model Type	Number Assignments
Objeto 'Almacén de datos'	Hoja de cálculo	Multiple
Objeto 'Almacén de datos'	Modelo Data Warehouse	Multiple
Objeto 'Almacén de datos'	Modelo de estructuración	Multiple
Objeto 'Almacén de datos'	Modelo de flujo de datos SAP NetWeaver Business Warehouse	Multiple
Objeto 'Almacén de datos'	Modelo de matriz	Multiple
Objeto 'Almacén de datos'	Quick model	Multiple
Objeto 'Almacén de datos'	Transformación SAP NetWeaver Business Warehouse	Unique
Objeto complejo	Hoja de cálculo	Multiple
Objeto complejo	Modelo de matriz	Multiple
Objeto complejo	Quick model	Multiple
Objeto de negocio	Diagrama de asignación de atributos	Unique
Objeto de negocio	Diagrama de relaciones	Unique
Objeto de negocio	Hoja de cálculo	Multiple
Objeto de negocio	Modelo de matriz	Multiple
Objeto de negocio	Quick model	Multiple
Objeto de negocio	SAP SERM	Unique
Ocurrencia de enumeración	Hoja de cálculo	Multiple
Ocurrencia de enumeración	Modelo de matriz	Multiple
Ocurrencia de enumeración	Quick model	Multiple
Operador de esp./gen.	Hoja de cálculo	Multiple
Operador de esp./gen.	Modelo de matriz	Multiple
Operador de esp./gen.	Quick model	Multiple
Operation	Hoja de cálculo	Multiple
Operation	Modelo de matriz	Multiple
Operation	Quick model	Multiple



Object Type Name	Assignable Model Type	Number Assignments
Organigrama	Hoja de cálculo	Multiple
Organigrama	Modelo de matriz	Multiple
Organigrama	Organigrama	Unique
Organigrama	Quick model	Multiple
Package	CPE	Multiple
Package	CPE (flujo de materiales)	Multiple
Package	CPE (visualizada en columnas)	Multiple
Package	CPE (visualizada en líneas)	Multiple
Package	CPE (visualizada en tablas horizontales)	Multiple
Package	CPE (visualizada en tablas)	Multiple
Package	DCP	Multiple
Package	DCP (flujo de materiales)	Multiple
Package	Diagrama de actividad UML 1.4	Multiple
Package	Diagrama de asignación de atributos	Unique
Package	Diagrama de casos de uso UML 1.4	Multiple
Package	Diagrama de clases UML 1.4	Multiple
Package	Diagrama de colaboración UML 1.4	Multiple
Package	Diagrama de componentes UML 1.4	Multiple
Package	Diagrama de descripción de clases UML 1.4	Unique
Package	Diagrama de despliegue UML 1.4	Multiple
Package	Diagrama de estados UML 1.4	Multiple
Package	Diagrama de relaciones	Unique



Object Type Name	Assignable Model Type	Number Assignments
Package	Diagrama de secuencia UML 1.4	Multiple
Package	Diagrama de tipo de sistema de aplicación	Unique
Package	DTD	Unique
Package	Hoja de cálculo	Multiple
Package	Horario de proceso	Multiple
Package	Industrial process	Multiple
Package	Modelo de matriz	Multiple
Package	MREe	Multiple
Package	Office process	Multiple
Package	Quick model	Multiple
Panel	Hoja de cálculo	Multiple
Panel	Modelo de matriz	Multiple
Panel	Quick model	Multiple
Pantalla	Diagrama de clases UML 1.4	Unique
Pantalla	Diagrama de pantalla	Unique
Pantalla	Diseño de máscara de pantalla	Unique
Pantalla	Hoja de cálculo	Multiple
Pantalla	Modelo de datos IE	Unique
Pantalla	Modelo de matriz	Multiple
Pantalla	Modelo de términos técnicos	Unique
Pantalla	Modelo SeDaM	Unique
Pantalla	MREe	Unique
Pantalla	Navegación de máscara de pantalla	Unique
Pantalla	Quick model	Multiple
Pantalla	SAP SERM	Unique
Pantalla	webMethods Task definition	Unique



Object Type Name	Assignable Model Type	Number Assignments
Participant	Diagrama de acceso	Unique
Participant	Diagrama de asignación BPMN (BPMN 1.x)	Unique
Participant	Diagrama de asignación BPMN (BPMN 2.0)	Unique
Participant	Diagrama de colaboración BPMN (BPMN 2.0)	Unique
Participant	Diagrama de estados UML 1.4	Unique
Participant	Diagrama de flujo de datos	Multiple
Participant	Diagrama de intercambio de prestación/producto	Unique
Participant	Diagrama de proceso BPMN (BPMN 1.x)	Unique
Participant	Diagrama de proceso BPMN (BPMN 2.0)	Unique
Participant	Diagrama de red	Unique
Participant	Entorno de sistema	Unique
Participant	Hoja de cálculo	Multiple
Participant	Mapping de funciones	Multiple
Participant	Modelo de matriz	Multiple
Participant	Quick model	Multiple
Participant	Árbol de calles (swimlanes)	Unique
Partition	Hoja de cálculo	Multiple
Partition	Modelo de matriz	Multiple
Partner	Hoja de cálculo	Multiple
Partner	Modelo de matriz	Multiple
Partner	Quick model	Multiple
Partner link	Hoja de cálculo	Multiple
Partner link	Modelo de matriz	Multiple
Partner link	Quick model	Multiple



Object Type Name	Assignable Model Type	Number Assignments
Parámetro	Hoja de cálculo	Multiple
Parámetro	Modelo de matriz	Multiple
Parámetro	Quick model	Multiple
Pasaje	Diagrama de asignación BPMN (BPMN 1.x)	Unique
Pasaje	Hoja de cálculo	Multiple
Pasaje	Modelo de matriz	Multiple
Pasaje	Quick model	Multiple
Patrón de transformación	Hoja de cálculo	Multiple
Patrón de transformación	Modelo de matriz	Multiple
Patrón de transformación	Quick model	Multiple
Peligro	Hoja de cálculo	Multiple
Peligro	Modelo de matriz	Multiple
Peligro	Quick model	Multiple
Perfil de transformación	Hoja de cálculo	Multiple
Perfil de transformación	Modelo de matriz	Multiple
Perfil de transformación	Modelo de perfil de transformación	Unique
Perfil de transformación	Quick model	Multiple
Persona	Atributos de sistema	Unique
Persona	Calendario de turnos	Multiple
Persona	Diagrama de actividad UML 1.4	Multiple
Persona	Diagrama de causa y efecto BSC	Multiple
Persona	Diagrama de clases UML 1.4	Multiple
Persona	Diagrama de colaboración UML 1.4	Multiple
Persona	Diagrama de estados UML 1.4	Multiple



Object Type Name	Assignable Model Type	Number Assignments
Persona	Diagrama de secuencia UML 1.4	Multiple
Persona	Diagrama TOGAF	Unique
Persona	Hoja de cálculo	Multiple
Persona	Horario	Unique
Persona	Horario combinado	Unique
Persona	Mapa de asistencia al proceso	Unique
Persona	Mapa de competencias	Unique
Persona	Mapa de conocimiento	Unique
Persona	Modelo de matriz	Multiple
Persona	MREe	Multiple
Persona	Quick model	Multiple
Perspectiva	Hoja de cálculo	Multiple
Perspectiva	Modelo de matriz	Multiple
Perspectiva	Quick model	Multiple
Plan de instanciación	Hoja de cálculo	Multiple
Plan de instanciación	Modelo de matriz	Multiple
Plan de instanciación	Quick model	Multiple
Plan de turnos	Hoja de cálculo	Multiple
Plan de turnos	Modelo de matriz	Multiple
Plan de turnos	Quick model	Multiple
Plantilla de cuestionario	Asignaciones de plantillas de cuestionario	Unique
Plantilla de cuestionario	Hoja de cálculo	Multiple
Plantilla de cuestionario	Modelo de matriz	Multiple
Plantilla de cuestionario	Quick model	Multiple
Policy	ArchiMate model	Multiple
Policy	Business controls diagram	Unique
Policy	Diagrama TOGAF	Unique



Object Type Name	Assignable Model Type	Number Assignments
Policy	Hoja de cálculo	Multiple
Policy	Quick model	Multiple
Portador de información	ArchiMate model	Multiple
Portador de información	Asignaciones de plantillas de cuestionario	Multiple
Portador de información	Asignación de elementos organizacionales SAP Solutions	Unique
Portador de información	Asignación de funciones (SAP Solution Manager)	Unique
Portador de información	Asignación de funciones SAP (SAP Solution Manager)	Unique
Portador de información	Asignación multi provider SAP NetWeaver Business Warehouse	Unique
Portador de información	Atributos de sistema	Unique
Portador de información	BPEL process	Unique
Portador de información	Business controls diagram	Unique
Portador de información	Business Model Canvas	Unique
Portador de información	Calendario de turnos	Unique
Portador de información	CPE	Unique
Portador de información	CPE (flujo de materiales)	Unique
Portador de información	CPE (instancia)	Unique
Portador de información	CPE (visualizada en columnas)	Unique
Portador de información	CPE (visualizada en líneas)	Unique
Portador de información	CPE (visualizada en tablas horizontales)	Unique
Portador de información	CPE (visualizada en tablas)	Unique
Portador de información	CPP	Unique
Portador de información	DCP	Unique
Portador de información	DCP (flujo de materiales)	Unique



Object Type Name	Assignable Model Type	Number Assignments
Portador de información	Diagrama bow tie	Unique
Portador de información	Diagrama CD	Unique
Portador de información	Diagrama de acceso	Unique
Portador de información	Diagrama de acceso (físico)	Unique
Portador de información	Diagrama de actividad UML 1.4	Unique
Portador de información	Diagrama de aplicaciones SAP	Unique
Portador de información	Diagrama de arquitectura de regla de actividad	Unique
Portador de información	Diagrama de arquitectura de servicio	Unique
Portador de información	Diagrama de arquitectura de servicio (visualizado en columnas)	Unique
Portador de información	Diagrama de asignación BPMN (BPMN 1.x)	Unique
Portador de información	Diagrama de asignación BPMN (BPMN 2.0)	Unique
Portador de información	Diagrama de asignación de atributos	Unique
Portador de información	Diagrama de asignación de atributos MREe	Unique
Portador de información	Diagrama de asignación de estrategias	Unique
Portador de información	Diagrama de asignación de funciones	Unique
Portador de información	Diagrama de asignación de números indicadores	Unique
Portador de información	Diagrama de asignación de productos	Unique
Portador de información	Diagrama de asignación de reglas de actividad	Unique



Object Type Name	Assignable Model Type	Number Assignments
Portador de información	Diagrama de asignación de requisitos	Unique
Portador de información	Diagrama de asignación de servicio	Unique
Portador de información	Diagrama de asignación de tareas	Unique
Portador de información	Diagrama de asignación SAP Solutions	Unique
Portador de información	Diagrama de cadena del valor añadido	Unique
Portador de información	Diagrama de casos de uso UML 1.4	Unique
Portador de información	Diagrama de causa y efecto BSC	Unique
Portador de información	Diagrama de clases	Unique
Portador de información	Diagrama de clases de costes	Unique
Portador de información	Diagrama de clases UML 1.4	Unique
Portador de información	Diagrama de clasificación	Unique
Portador de información	Diagrama de colaboración BPMN (BPMN 2.0)	Unique
Portador de información	Diagrama de colaboración de aplicación	Unique
Portador de información	Diagrama de colaboración de aplicación (físico)	Unique
Portador de información	Diagrama de colaboración de servicio	Unique
Portador de información	Diagrama de colaboración UML 1.4	Unique
Portador de información	Diagrama de componentes UML 1.4	Unique
Portador de información	Diagrama de comunicación	Unique



Object Type Name	Assignable Model Type	Number Assignments
Portador de información	Diagrama de conversación BPMN (BPMN 2.0)	Unique
Portador de información	Diagrama de derechos	Unique
Portador de información	Diagrama de descripción de clases UML 1.4	Unique
Portador de información	Diagrama de despliegue UML 1.4	Unique
Portador de información	Diagrama de entrada/salida	Unique
Portador de información	Diagrama de entrada/salida (inverso)	Unique
Portador de información	Diagrama de espina	Unique
Portador de información	Diagrama de estados UML 1.4	Unique
Portador de información	Diagrama de estrategias	Unique
Portador de información	Diagrama de estructura de conocimiento	Unique
Portador de información	Diagrama de eventos	Unique
Portador de información	Diagrama de eventos (instancia)	Unique
Portador de información	Diagrama de flujo de datos	Unique
Portador de información	Diagrama de flujo de información	Unique
Portador de información	Diagrama de flujo de materiales	Unique
Portador de información	Diagrama de intercambio de prestación/producto	Unique
Portador de información	Diagrama de intercambio de prestación/producto (gráfico)	Unique
Portador de información	Diagrama de materiales	Unique
Portador de información	Diagrama de niveles de función/organización	Unique
Portador de información	Diagrama de objetivos	Unique



Object Type Name	Assignable Model Type	Number Assignments
Portador de información	Diagrama de pantalla	Unique
Portador de información	Diagrama de papeles	Unique
Portador de información	Diagrama de proceso BPMN (BPMN 1.x)	Unique
Portador de información	Diagrama de proceso BPMN (BPMN 2.0)	Unique
Portador de información	Diagrama de red	Unique
Portador de información	Diagrama de reglas	Unique
Portador de información	Diagrama de relaciones	Unique
Portador de información	Diagrama de riesgos	Unique
Portador de información	Diagrama de secuencia UML 1.4	Unique
Portador de información	Diagrama de selección de procesos	Unique
Portador de información	Diagrama de sistema de aplicación	Unique
Portador de información	Diagrama de tabla	Unique
Portador de información	Diagrama de tipo de sistema de aplicación	Unique
Portador de información	Diagrama de tipo de sistema de aplicación (visualizado en columnas)	Unique
Portador de información	Diagrama de trayectoria comercial	Unique
Portador de información	Diagrama soporte de información	Unique
Portador de información	Diagrama SWOT	Unique
Portador de información	Diagrama TOGAF	Unique
Portador de información	Diagrama Y	Unique
Portador de información	Diseño de corriente de valor	Unique
Portador de información	Diseño de máscara de pantalla	Unique



Object Type Name	Assignable Model Type	Number Assignments
Portador de información	Dominio de atributos del sistema	Unique
Portador de información	DTD	Unique
Portador de información	E-Business escenario diagram	Unique
Portador de información	Entorno de sistema	Unique
Portador de información	Estructura DW	Unique
Portador de información	Estructura SAP NetWeaver Business Warehouse	Unique
Portador de información	Gestión de encuestas	Multiple
Portador de información	Hoja de cálculo	Multiple
Portador de información	Horario	Unique
Portador de información	Horario combinado	Unique
Portador de información	Horario de proceso	Unique
Portador de información	Horario de proyecto	Unique
Portador de información	Industrial process	Unique
Portador de información	IT architecture mapping	Unique
Portador de información	IT architecture matrix	Unique
Portador de información	Jerarquía de competencias	Unique
Portador de información	Mapa de asistencia al proceso	Unique
Portador de información	Mapa de competencias	Unique
Portador de información	Mapa de conocimiento	Unique
Portador de información	Mapping de funciones	Unique
Portador de información	Matriz de sectores de actividad	Unique
Portador de información	Matriz de selección de procesos	Unique
Portador de información	Matriz de selección de productos	Unique
Portador de información	Modelo Data Warehouse	Unique
Portador de información	Modelo de asignación	Unique



Object Type Name	Assignable Model Type	Number Assignments
Portador de información	Modelo de competitividad	Unique
Portador de información	Modelo de datos IE	Unique
Portador de información	Modelo de estructuración	Unique
Portador de información	Modelo de filtro SAP ALE	Unique
Portador de información	Modelo de flujo de datos SAP NetWeaver Business Warehouse	Unique
Portador de información	Modelo de flujo de mensajes SAP ALE	Unique
Portador de información	Modelo de función SAP ALE	Unique
Portador de información	Modelo de instanciación de proceso	Unique
Portador de información	Modelo de matriz	Multiple
Portador de información	Modelo de perfil de transformación	Unique
Portador de información	Modelo de tipo de mensaje SAP ALE	Unique
Portador de información	Modelo de términos técnicos	Unique
Portador de información	Modelo SeDaM	Unique
Portador de información	Modelo XML	Unique
Portador de información	MREe	Unique
Portador de información	Método c3	Unique
Portador de información	Navegación de máscara de pantalla	Unique
Portador de información	Office process	Unique
Portador de información	OMT Class description model	Unique
Portador de información	OMT Data value decomposition	Unique
Portador de información	OMT Dynamic model	Unique
Portador de información	OMT Functional model	Unique
Portador de información	OMT Object model	Unique



Object Type Name	Assignable Model Type	Number Assignments
Portador de información	Organigrama	Unique
Portador de información	Organigrama de distribución de tareas	Unique
Portador de información	Plan de desarrollo de programa (PD)	Unique
Portador de información	Proceso de integración SAP (XI)	Unique
Portador de información	Quick model	Multiple
Portador de información	RAD	Unique
Portador de información	RAMS	Unique
Portador de información	Recursos técnicos	Unique
Portador de información	SAP SERM	Unique
Portador de información	SIPOC	Unique
Portador de información	Topología de red	Unique
Portador de información	Transformación	Unique
Portador de información	Transformación DW	Unique
Portador de información	Transformación SAP NetWeaver Business Warehouse	Unique
Portador de información	webMethods Task definition	Multiple
Portador de información	Whiteboard	Unique
Portador de información	Árbol CtX	Unique
Portador de información	Árbol de funciones	Unique
Portador de información	Árbol de números indicadores	Unique
Portador de información	Árbol de prestación/producto	Unique
Portador de información	Árbol de prestación/producto (gráfico)	Unique
Portador de información	Árbol de productos	Unique
Portador de información	Árbol de requisitos	Unique
Posible respuesta	Hoja de cálculo	Multiple



Object Type Name	Assignable Model Type	Number Assignments
Posible respuesta	Modelo de matriz	Multiple
Posible respuesta	Quick model	Multiple
Potencial de mejora	Hoja de cálculo	Multiple
Potencial de mejora	Modelo de matriz	Multiple
Potencial de mejora	Quick model	Multiple
Pregunta	Hoja de cálculo	Multiple
Pregunta	Modelo de matriz	Multiple
Pregunta	Quick model	Multiple
Prestación/Producto	ArchiMate model	Multiple
Prestación/Producto	CPE	Multiple
Prestación/Producto	CPE (flujo de materiales)	Multiple
Prestación/Producto	CPE (visualizada en columnas)	Multiple
Prestación/Producto	CPE (visualizada en líneas)	Multiple
Prestación/Producto	CPE (visualizada en tablas horizontales)	Multiple
Prestación/Producto	CPE (visualizada en tablas)	Multiple
Prestación/Producto	Diagrama de asignación de productos	Unique
Prestación/Producto	Diagrama de cadena del valor añadido	Multiple
Prestación/Producto	Diagrama de causa y efecto BSC	Unique
Prestación/Producto	Diagrama de estados UML 1.4	Unique
Prestación/Producto	Diagrama de intercambio de prestación/producto	Unique
Prestación/Producto	Diagrama de intercambio de prestación/producto (gráfico)	Unique
Prestación/Producto	Diagrama de selección de procesos	Multiple
Prestación/Producto	Diagrama TOGAF	Unique



Object Type Name	Assignable Model Type	Number Assignments
Prestación/Producto	Diseño de corriente de valor	Unique
Prestación/Producto	Hoja de cálculo	Multiple
Prestación/Producto	Horario de proceso	Multiple
Prestación/Producto	Industrial process	Multiple
Prestación/Producto	Mapa de asistencia al proceso	Multiple
Prestación/Producto	Matriz de selección de procesos	Multiple
Prestación/Producto	Matriz de selección de productos	Unique
Prestación/Producto	Modelo de competitividad	Unique
Prestación/Producto	Modelo de matriz	Multiple
Prestación/Producto	Office process	Multiple
Prestación/Producto	Quick model	Multiple
Prestación/Producto	Árbol de funciones	Unique
Prestación/Producto	Árbol de prestación/producto	Unique
Prestación/Producto	Árbol de prestación/producto (gráfico)	Unique
Prestación/Producto	Árbol de productos	Unique
Proceso principal	Hoja de cálculo	Multiple
Proceso principal	Modelo de matriz	Multiple
Proceso principal	Quick model	Multiple
Process	Hoja de cálculo	Multiple
Process	Modelo de matriz	Multiple
Process	OMT Functional model	Unique
Process	Quick model	Multiple
Profile	CPE	Multiple
Profile	CPE (flujo de materiales)	Multiple
Profile	CPE (visualizada en columnas)	Multiple



Object Type Name	Assignable Model Type	Number Assignments
Profile	CPE (visualizada en líneas)	Multiple
Profile	CPE (visualizada en tablas horizontales)	Multiple
Profile	CPE (visualizada en tablas)	Multiple
Profile	DCP	Multiple
Profile	DCP (flujo de materiales)	Multiple
Profile	Diagrama de actividad UML 1.4	Multiple
Profile	Diagrama de casos de uso UML 1.4	Multiple
Profile	Diagrama de clases UML 1.4	Multiple
Profile	Diagrama de colaboración UML 1.4	Multiple
Profile	Diagrama de componentes UML 1.4	Multiple
Profile	Diagrama de despliegue UML 1.4	Multiple
Profile	Diagrama de estados UML 1.4	Multiple
Profile	Diagrama de secuencia UML 1.4	Multiple
Profile	Hoja de cálculo	Multiple
Profile	Horario de proceso	Multiple
Profile	Industrial process	Multiple
Profile	Modelo de matriz	Multiple
Profile	MREe	Multiple
Profile	Office process	Multiple
Profile	Quick model	Multiple
Protocolo de seguridad	Hoja de cálculo	Multiple
Protocolo de seguridad	Modelo de matriz	Multiple
Protocolo de seguridad	Quick model	Multiple



Object Type Name	Assignable Model Type	Number Assignments
Puerto	Hoja de cálculo	Multiple
Puerto	Modelo de matriz	Multiple
Puerto	Quick model	Multiple
Puesto	Calendario de turnos	Multiple
Puesto	Diagrama de causa y efecto BSC	Multiple
Puesto	Diagrama TOGAF	Unique
Puesto	Entorno de sistema	Unique
Puesto	Hoja de cálculo	Multiple
Puesto	Horario	Unique
Puesto	Horario combinado	Unique
Puesto	Mapa de asistencia al proceso	Unique
Puesto	Mapa de competencias	Unique
Puesto	Mapa de conocimiento	Unique
Puesto	Modelo de matriz	Multiple
Puesto	Organigrama	Unique
Puesto	Quick model	Multiple
Página	Diagrama de pantalla	Unique
Página	Hoja de cálculo	Multiple
Página	Modelo de matriz	Multiple
Página	Quick model	Multiple
Quick object	ArchiMate model	Multiple
Quick object	Asignaciones de plantillas de cuestionario	Multiple
Quick object	Asignación de elementos organizacionales SAP Solutions	Multiple
Quick object	Asignación de funciones (SAP Solution Manager)	Multiple



Object Type Name	Assignable Model Type	Number Assignments
Quick object	Asignación de funciones SAP (SAP Solution Manager)	Multiple
Quick object	Asignación multi provider SAP NetWeaver Business Warehouse	Multiple
Quick object	Atributos de sistema	Multiple
Quick object	BPEL allocation diagram	Multiple
Quick object	BPEL process	Multiple
Quick object	Business controls diagram	Multiple
Quick object	Business Model Canvas	Multiple
Quick object	CPE	Multiple
Quick object	CPE (flujo de materiales)	Multiple
Quick object	CPE (instancia)	Multiple
Quick object	CPE (visualizada en columnas)	Multiple
Quick object	CPE (visualizada en líneas)	Multiple
Quick object	CPE (visualizada en tablas horizontales)	Multiple
Quick object	CPE (visualizada en tablas)	Multiple
Quick object	CPP	Multiple
Quick object	DCP	Multiple
Quick object	DCP (flujo de materiales)	Multiple
Quick object	Diagrama bow tie	Multiple
Quick object	Diagrama CD	Multiple
Quick object	Diagrama de acceso	Multiple
Quick object	Diagrama de acceso (físico)	Multiple
Quick object	Diagrama de actividad UML 1.4	Multiple
Quick object	Diagrama de aplicaciones SAP	Multiple



Object Type Name	Assignable Model Type	Number Assignments
Quick object	Diagrama de arquitectura de regla de actividad	Multiple
Quick object	Diagrama de arquitectura de servicio	Multiple
Quick object	Diagrama de arquitectura de servicio (visualizado en columnas)	Multiple
Quick object	Diagrama de asignación BPMN (BPMN 1.x)	Multiple
Quick object	Diagrama de asignación BPMN (BPMN 2.0)	Multiple
Quick object	Diagrama de asignación de atributos	Multiple
Quick object	Diagrama de asignación de atributos MREe	Multiple
Quick object	Diagrama de asignación de estrategias	Multiple
Quick object	Diagrama de asignación de funciones	Multiple
Quick object	Diagrama de asignación de números indicadores	Multiple
Quick object	Diagrama de asignación de productos	Multiple
Quick object	Diagrama de asignación de reglas de actividad	Multiple
Quick object	Diagrama de asignación de requisitos	Multiple
Quick object	Diagrama de asignación de servicio	Multiple
Quick object	Diagrama de asignación de tareas	Multiple
Quick object	Diagrama de asignación SAP Solutions	Multiple



Object Type Name	Assignable Model Type	Number Assignments
Quick object	Diagrama de cadena del valor añadido	Multiple
Quick object	Diagrama de casos de uso UML 1.4	Multiple
Quick object	Diagrama de causa y efecto BSC	Multiple
Quick object	Diagrama de clases	Multiple
Quick object	Diagrama de clases de costes	Multiple
Quick object	Diagrama de clases UML 1.4	Multiple
Quick object	Diagrama de clasificación	Multiple
Quick object	Diagrama de colaboración BPMN (BPMN 2.0)	Multiple
Quick object	Diagrama de colaboración de aplicación	Multiple
Quick object	Diagrama de colaboración de aplicación (físico)	Multiple
Quick object	Diagrama de colaboración de servicio	Multiple
Quick object	Diagrama de colaboración UML 1.4	Multiple
Quick object	Diagrama de componentes UML 1.4	Multiple
Quick object	Diagrama de comunicación	Multiple
Quick object	Diagrama de conversación BPMN (BPMN 2.0)	Multiple
Quick object	Diagrama de derechos	Multiple
Quick object	Diagrama de descripción de clases UML 1.4	Multiple
Quick object	Diagrama de despliegue UML 1.4	Multiple
Quick object	Diagrama de entrada/salida	Multiple



Object Type Name	Assignable Model Type	Number Assignments
Quick object	Diagrama de entrada/salida (inverso)	Multiple
Quick object	Diagrama de espina	Multiple
Quick object	Diagrama de estados UML 1.4	Multiple
Quick object	Diagrama de estrategias	Multiple
Quick object	Diagrama de estructura de conocimiento	Multiple
Quick object	Diagrama de eventos	Multiple
Quick object	Diagrama de eventos (instancia)	Multiple
Quick object	Diagrama de flujo de datos	Multiple
Quick object	Diagrama de flujo de información	Multiple
Quick object	Diagrama de flujo de materiales	Multiple
Quick object	Diagrama de intercambio de prestación/producto	Multiple
Quick object	Diagrama de intercambio de prestación/producto (gráfico)	Multiple
Quick object	Diagrama de materiales	Multiple
Quick object	Diagrama de niveles de función/organización	Multiple
Quick object	Diagrama de objetivos	Multiple
Quick object	Diagrama de pantalla	Multiple
Quick object	Diagrama de papeles	Multiple
Quick object	Diagrama de proceso BPMN (BPMN 1.x)	Multiple
Quick object	Diagrama de proceso BPMN (BPMN 2.0)	Multiple
Quick object	Diagrama de red	Multiple
Quick object	Diagrama de reglas	Multiple



Object Type Name	Assignable Model Type	Number Assignments
Quick object	Diagrama de relaciones	Multiple
Quick object	Diagrama de riesgos	Multiple
Quick object	Diagrama de secuencia UML 1.4	Multiple
Quick object	Diagrama de selección de procesos	Multiple
Quick object	Diagrama de sistema de aplicación	Multiple
Quick object	Diagrama de tabla	Multiple
Quick object	Diagrama de tipo de sistema de aplicación	Multiple
Quick object	Diagrama de tipo de sistema de aplicación (visualizado en columnas)	Multiple
Quick object	Diagrama de trayectoria comercial	Multiple
Quick object	Diagrama soporte de información	Multiple
Quick object	Diagrama SWOT	Multiple
Quick object	Diagrama TOGAF	Multiple
Quick object	Diagrama Y	Multiple
Quick object	Diseño de corriente de valor	Multiple
Quick object	Diseño de máscara de pantalla	Multiple
Quick object	Dominio de atributos del sistema	Multiple
Quick object	DTD	Multiple
Quick object	E-Business scenario diagram	Multiple
Quick object	Entorno de sistema	Multiple
Quick object	Estructura DW	Multiple
Quick object	Estructura SAP NetWeaver Business Warehouse	Multiple



Object Type Name	Assignable Model Type	Number Assignments
Quick object	Gestión de encuestas	Multiple
Quick object	Hoja de cálculo	Multiple
Quick object	Horario	Multiple
Quick object	Horario combinado	Multiple
Quick object	Horario de proceso	Multiple
Quick object	Horario de proyecto	Multiple
Quick object	Industrial process	Multiple
Quick object	IT architecture mapping	Multiple
Quick object	IT architecture matrix	Multiple
Quick object	Jerarquía de competencias	Multiple
Quick object	Mapa de asistencia al proceso	Multiple
Quick object	Mapa de competencias	Multiple
Quick object	Mapa de conocimiento	Multiple
Quick object	Mapping de funciones	Multiple
Quick object	Matriz de sectores de actividad	Multiple
Quick object	Matriz de selección de procesos	Multiple
Quick object	Matriz de selección de productos	Multiple
Quick object	Modelo Data Warehouse	Multiple
Quick object	Modelo de asignación	Multiple
Quick object	Modelo de competitividad	Multiple
Quick object	Modelo de datos IE	Multiple
Quick object	Modelo de estructuración	Multiple
Quick object	Modelo de filtro SAP ALE	Multiple
Quick object	Modelo de flujo de datos SAP NetWeaver Business Warehouse	Multiple



Object Type Name	Assignable Model Type	Number Assignments
Quick object	Modelo de flujo de mensajes SAP ALE	Multiple
Quick object	Modelo de función SAP ALE	Multiple
Quick object	Modelo de instanciación de proceso	Multiple
Quick object	Modelo de matriz	Multiple
Quick object	Modelo de perfil de transformación	Multiple
Quick object	Modelo de tipo de mensaje SAP ALE	Multiple
Quick object	Modelo de términos técnicos	Multiple
Quick object	Modelo SeDaM	Multiple
Quick object	Modelo XML	Multiple
Quick object	MREe	Multiple
Quick object	Método c3	Multiple
Quick object	Navegación de máscara de pantalla	Multiple
Quick object	Office process	Multiple
Quick object	OMT Class description model	Multiple
Quick object	OMT Data value decomposition	Multiple
Quick object	OMT Dynamic model	Multiple
Quick object	OMT Functional model	Multiple
Quick object	OMT Object model	Multiple
Quick object	Organigrama	Multiple
Quick object	Organigrama de distribución de tareas	Multiple
Quick object	Plan de desarrollo de programa (PD)	Multiple
Quick object	Proceso de integración SAP (XI)	Multiple
Quick object	Quick model	Multiple



Object Type Name	Assignable Model Type	Number Assignments
Quick object	RAD	Multiple
Quick object	RAMS	Multiple
Quick object	Recursos técnicos	Multiple
Quick object	SAP SERM	Multiple
Quick object	SIPOC	Multiple
Quick object	Topología de red	Multiple
Quick object	Transformación	Multiple
Quick object	Transformación DW	Multiple
Quick object	Transformación SAP NetWeaver Business Warehouse	Multiple
Quick object	webMethods Task definition	Multiple
Quick object	Whiteboard	Multiple
Quick object	Árbol CtX	Multiple
Quick object	Árbol de calles (swimlanes)	Multiple
Quick object	Árbol de funciones	Multiple
Quick object	Árbol de números indicadores	Multiple
Quick object	Árbol de prestación/producto	Multiple
Quick object	Árbol de prestación/producto (gráfico)	Multiple
Quick object	Árbol de productos	Multiple
Quick object	Árbol de requisitos	Multiple
Reception	Diagrama de actividad UML 1.4	Multiple
Reception	Diagrama de clases UML 1.4	Multiple
Reception	Diagrama de colaboración UML 1.4	Multiple
Reception	Diagrama de estados UML 1.4	Multiple



Object Type Name	Assignable Model Type	Number Assignments
Reception	Diagrama de secuencia UML 1.4	Multiple
Reception	Hoja de cálculo	Multiple
Reception	Modelo de matriz	Multiple
Reception	Quick model	Multiple
Recurso general	Hoja de cálculo	Multiple
Recurso general	Modelo de matriz	Multiple
Recurso general	Quick model	Multiple
Red	Diagrama de red	Unique
Red	Hoja de cálculo	Multiple
Red	Modelo de matriz	Multiple
Red	Quick model	Multiple
Registro	Entorno de sistema	Unique
Registro	Hoja de cálculo	Multiple
Registro	Modelo de matriz	Multiple
Registro	Quick model	Multiple
Regla	ArchiMate model	Multiple
Regla	BPEL allocation diagram	Unique
Regla	Diagrama de asignación BPMN (BPMN 1.x)	Unique
Regla	Diagrama de flujo de datos	Multiple
Regla	Diagrama de reglas	Unique
Regla	Hoja de cálculo	Multiple
Regla	Horario	Unique
Regla	Horario combinado	Unique
Regla	Modelo de matriz	Multiple
Regla	Quick model	Multiple
Regla de actividad	ArchiMate model	Multiple
Regla de actividad	Diagrama de arquitectura de regla de actividad	Unique



Object Type Name	Assignable Model Type	Number Assignments
Regla de actividad	Diagrama de asignación de reglas de actividad	Unique
Regla de actividad	Diagrama TOGAF	Unique
Regla de actividad	Entorno de sistema	Unique
Regla de actividad	Hoja de cálculo	Multiple
Regla de actividad	Modelo de matriz	Multiple
Regla de actividad	Quick model	Multiple
Relación	Hoja de cálculo	Multiple
Relación	Modelo de matriz	Multiple
Relación	Quick model	Multiple
Relation	Diagrama de asignación de atributos	Unique
Relation	Hoja de cálculo	Multiple
Relation	Modelo de matriz	Multiple
Relation	Quick model	Multiple
Requisito	ArchiMate model	Multiple
Requisito	Diagrama de asignación de requisitos	Unique
Requisito	Diagrama TOGAF	Unique
Requisito	Hoja de cálculo	Multiple
Requisito	Modelo de matriz	Multiple
Requisito	Quick model	Multiple
Requisito	Árbol de requisitos	Unique
Risk	Business controls diagram	Unique
Risk	CPE	Multiple
Risk	Diagrama bow tie	Unique
Risk	Diagrama de asignación de números indicadores	Unique
Risk	Diagrama de riesgos	Unique
Risk	Hoja de cálculo	Multiple



Object Type Name	Assignable Model Type	Number Assignments
Risk	Modelo de matriz	Multiple
Risk	Quick model	Multiple
Rol	ArchiMate model	Multiple
Rol	Calendario de turnos	Multiple
Rol	Diagrama de actividad UML 1.4	Multiple
Rol	Diagrama de causa y efecto BSC	Multiple
Rol	Diagrama de clases UML 1.4	Multiple
Rol	Diagrama de colaboración UML 1.4	Multiple
Rol	Diagrama de estados UML 1.4	Multiple
Rol	Diagrama de intercambio de prestación/producto	Unique
Rol	Diagrama de papeles	Unique
Rol	Diagrama de secuencia UML 1.4	Multiple
Rol	Diagrama TOGAF	Unique
Rol	Entorno de sistema	Unique
Rol	Hoja de cálculo	Multiple
Rol	Horario	Unique
Rol	Horario combinado	Unique
Rol	Mapa de asistencia al proceso	Unique
Rol	Mapa de competencias	Unique
Rol	Mapa de conocimiento	Unique
Rol	Modelo de matriz	Multiple
Rol	MREe	Multiple
Rol	Organigrama	Unique
Rol	Quick model	Multiple



Object Type Name	Assignable Model Type	Number Assignments
Sección	Diagrama de pantalla	Unique
Sección	Hoja de cálculo	Multiple
Sección	Modelo de matriz	Multiple
Sección	Quick model	Multiple
Sección limitada	Hoja de cálculo	Multiple
Sección limitada	Modelo de matriz	Multiple
Sección limitada	Quick model	Multiple
Sector de actividad	Business Model Canvas	Unique
Sector de actividad	Diagrama de cadena del valor añadido	Unique
Sector de actividad	Diagrama de causa y efecto BSC	Unique
Sector de actividad	Diagrama de estrategias	Unique
Sector de actividad	Diagrama de objetivos	Unique
Sector de actividad	Diagrama SWOT	Unique
Sector de actividad	Hoja de cálculo	Multiple
Sector de actividad	Matriz de sectores de actividad	Multiple
Sector de actividad	Modelo de matriz	Multiple
Sector de actividad	Quick model	Multiple
Separador	Hoja de cálculo	Multiple
Separador	Modelo de matriz	Multiple
Separador	Quick model	Multiple
Sequence	Hoja de cálculo	Multiple
Sequence	Modelo de matriz	Multiple
Sequence	Quick model	Multiple
SGBD	Hoja de cálculo	Multiple
SGBD	Modelo de matriz	Multiple
SGBD	Quick model	Multiple



Object Type Name	Assignable Model Type	Number Assignments
Signal	Diagrama de actividad UML 1.4	Multiple
Signal	Diagrama de clases UML 1.4	Multiple
Signal	Diagrama de colaboración UML 1.4	Multiple
Signal	Diagrama de estados UML 1.4	Multiple
Signal	Diagrama de secuencia UML 1.4	Multiple
Signal	Hoja de cálculo	Multiple
Signal	Modelo de matriz	Multiple
Signal	MREe	Multiple
Signal	Quick model	Multiple
Sistema de aplicación	Business controls diagram	Unique
Sistema de aplicación	Diagrama de acceso (físico)	Multiple
Sistema de aplicación	Diagrama de colaboración de aplicación (físico)	Unique
Sistema de aplicación	Diagrama de sistema de aplicación	Unique
Sistema de aplicación	Hoja de cálculo	Multiple
Sistema de aplicación	Modelo de flujo de datos SAP NetWeaver Business Warehouse	Multiple
Sistema de aplicación	Modelo de matriz	Multiple
Sistema de aplicación	Plan de desarrollo de programa (PD)	Unique
Sistema de aplicación	Proceso de integración SAP (XI)	Multiple
Sistema de aplicación	Quick model	Multiple
Sistema de transporte	Calendario de turnos	Unique
Sistema de transporte	Hoja de cálculo	Multiple
Sistema de transporte	Horario	Unique



Object Type Name	Assignable Model Type	Number Assignments
Sistema de transporte	Horario combinado	Unique
Sistema de transporte	Modelo de matriz	Multiple
Sistema de transporte	Quick model	Multiple
Sistema operativo	Hoja de cálculo	Multiple
Sistema operativo	Modelo de matriz	Multiple
Sistema operativo	Quick model	Multiple
Socket	Diagrama de acceso	Multiple
Socket	Diagrama de colaboración de aplicación	Multiple
Socket	Diagrama de tabla	Multiple
Socket	Diagrama de tipo de sistema de aplicación	Multiple
Socket	Diagrama de tipo de sistema de aplicación (visualizado en columnas)	Multiple
Socket	Hoja de cálculo	Multiple
Socket	Modelo de datos IE	Multiple
Socket	Modelo de matriz	Multiple
Socket	MREe	Multiple
Socket	Quick model	Multiple
Spin box	Hoja de cálculo	Multiple
Spin box	Modelo de matriz	Multiple
Spin box	Quick model	Multiple
State	Hoja de cálculo	Multiple
State	Modelo de matriz	Multiple
State	OMT Dynamic model	Unique
State	Quick model	Multiple
State machine	Hoja de cálculo	Multiple
State machine	Modelo de matriz	Multiple
Stereotype	Diagrama de clases UML 1.4	Multiple



Object Type Name	Assignable Model Type	Number Assignments
Stereotype	Hoja de cálculo	Multiple
Stereotype	Modelo de matriz	Multiple
Stereotype	Quick model	Multiple
Strategy	Diagrama de asignación de estrategias	Unique
Strategy	Diagrama de estrategias	Unique
Strategy	Diagrama SWOT	Unique
Strategy	Hoja de cálculo	Multiple
Strategy	Modelo de matriz	Multiple
Strategy	Quick model	Multiple
Subsystem	CPE	Multiple
Subsystem	CPE (flujo de materiales)	Multiple
Subsystem	CPE (visualizada en columnas)	Multiple
Subsystem	CPE (visualizada en líneas)	Multiple
Subsystem	CPE (visualizada en tablas horizontales)	Multiple
Subsystem	CPE (visualizada en tablas)	Multiple
Subsystem	DCP	Multiple
Subsystem	DCP (flujo de materiales)	Multiple
Subsystem	Diagrama de actividad UML 1.4	Multiple
Subsystem	Diagrama de casos de uso UML 1.4	Multiple
Subsystem	Diagrama de clases UML 1.4	Multiple
Subsystem	Diagrama de colaboración UML 1.4	Multiple
Subsystem	Diagrama de componentes UML 1.4	Multiple
Subsystem	Diagrama de despliegue UML 1.4	Multiple



Object Type Name	Assignable Model Type	Number Assignments
Subsystem	Diagrama de estados UML 1.4	Multiple
Subsystem	Diagrama de secuencia UML 1.4	Multiple
Subsystem	Hoja de cálculo	Multiple
Subsystem	Horario de proceso	Multiple
Subsystem	Industrial process	Multiple
Subsystem	Modelo de matriz	Multiple
Subsystem	MREe	Multiple
Subsystem	Office process	Multiple
Subsystem	Quick model	Multiple
Subsystem instance	Diagrama de actividad UML 1.4	Multiple
Subsystem instance	Diagrama de clases UML 1.4	Multiple
Subsystem instance	Diagrama de colaboración UML 1.4	Multiple
Subsystem instance	Diagrama de secuencia UML 1.4	Multiple
Subsystem instance	Hoja de cálculo	Multiple
Subsystem instance	Modelo de matriz	Multiple
Subsystem instance	Quick model	Multiple
Suposición	Diagrama TOGAF	Unique
Suposición	Hoja de cálculo	Multiple
Suposición	Modelo de matriz	Multiple
Suposición	Quick model	Multiple
Survey task	Hoja de cálculo	Multiple
Survey task	Modelo de matriz	Multiple
Survey task	Quick model	Multiple
System	CPE (flujo de materiales)	Unique
System	Diagrama de estados UML 1.4	Unique



Object Type Name	Assignable Model Type	Number Assignments
System	Diagrama de intercambio de prestación/producto	Unique
System	Diagrama de proceso BPMN (BPMN 1.x)	Unique
System	Diagrama de secuencia UML 1.4	Unique
System	Entorno de sistema	Unique
System	Hoja de cálculo	Multiple
System	Modelo de matriz	Multiple
System	Quick model	Multiple
Tabla	Diagrama de tabla	Unique
Tabla	Hoja de cálculo	Multiple
Tabla	Modelo de matriz	Multiple
Tabla	Quick model	Multiple
Tabla de pantalla	Diagrama de pantalla	Unique
Tabla de pantalla	Hoja de cálculo	Multiple
Tabla de pantalla	Modelo de matriz	Multiple
Tabla de pantalla	Quick model	Multiple
Tablas (ejemplar)	Hoja de cálculo	Multiple
Tablas (ejemplar)	Modelo de matriz	Multiple
Tablas (ejemplar)	Quick model	Multiple
Tag definition	Hoja de cálculo	Multiple
Tag definition	Modelo de matriz	Multiple
Tag definition	Quick model	Multiple
Tagged value	Hoja de cálculo	Multiple
Tagged value	Modelo de matriz	Multiple
Tagged value	Quick model	Multiple
Tarea	ArchiMate model	Multiple
Tarea	CPE (instancia)	Unique
Tarea	CPP	Unique



Object Type Name	Assignable Model Type	Number Assignments
Tarea	Diagrama de asignación de tareas	Unique
Tarea	Diagrama TOGAF	Unique
Tarea	Entorno de sistema	Unique
Tarea	Hoja de cálculo	Multiple
Tarea	Horario de proyecto	Multiple
Tarea	Modelo de matriz	Multiple
Tarea	Método c3	Multiple
Tarea	Organigrama de distribución de tareas	Unique
Tarea	Quick model	Multiple
Texto	Hoja de cálculo	Multiple
Texto	Modelo de matriz	Multiple
Texto	Quick model	Multiple
Tipo de atributo	Hoja de cálculo	Multiple
Tipo de atributo	Modelo de matriz	Multiple
Tipo de atributo	Quick model	Multiple
Tipo de atributo de enumeración	Hoja de cálculo	Multiple
Tipo de atributo de enumeración	Modelo de matriz	Multiple
Tipo de atributo de enumeración	Quick model	Multiple
Tipo de componente de hardware	ArchiMate model	Multiple
Tipo de componente de hardware	Diagrama de acceso	Unique
Tipo de componente de hardware	Diagrama de acceso (físico)	Unique
Tipo de componente de hardware	Diagrama de asignación de funciones	Unique



Object Type Name	Assignable Model Type	Number Assignments
Tipo de componente de hardware	Diagrama de clases UML 1.4	Multiple
Tipo de componente de hardware	Diagrama de colaboración de aplicación	Unique
Tipo de componente de hardware	Diagrama de colaboración UML 1.4	Multiple
Tipo de componente de hardware	Diagrama de despliegue UML 1.4	Unique
Tipo de componente de hardware	Diagrama de estados UML 1.4	Multiple
Tipo de componente de hardware	Diagrama de red	Unique
Tipo de componente de hardware	Diagrama de secuencia UML 1.4	Multiple
Tipo de componente de hardware	Diagrama TOGAF	Unique
Tipo de componente de hardware	Hoja de cálculo	Multiple
Tipo de componente de hardware	Modelo de matriz	Multiple
Tipo de componente de hardware	MREe	Multiple
Tipo de componente de hardware	Quick model	Multiple
Tipo de componente de hardware	Topología de red	Unique
Tipo de conexión de red	ArchiMate model	Multiple
Tipo de conexión de red	Diagrama TOGAF	Unique
Tipo de conexión de red	Hoja de cálculo	Multiple
Tipo de conexión de red	Modelo de matriz	Multiple
Tipo de conexión de red	Quick model	Multiple
Tipo de elemento	DTD	Unique
Tipo de elemento	Hoja de cálculo	Multiple



Object Type Name	Assignable Model Type	Number Assignments
Tipo de elemento	Modelo de matriz	Multiple
Tipo de elemento	Quick model	Multiple
Tipo de empaquetamiento	Hoja de cálculo	Multiple
Tipo de empaquetamiento	Modelo de matriz	Multiple
Tipo de empaquetamiento	Quick model	Multiple
Tipo de entidad	ArchiMate model	Multiple
Tipo de entidad	Atributos de sistema	Unique
Tipo de entidad	Diagrama de asignación de atributos	Unique
Tipo de entidad	Diagrama de asignación de atributos MREe	Unique
Tipo de entidad	Diagrama de asignación SAP Solutions	Unique
Tipo de entidad	Diagrama de clases	Unique
Tipo de entidad	Diagrama TOGAF	Unique
Tipo de entidad	Diseño de máscara de pantalla	Unique
Tipo de entidad	DTD	Unique
Tipo de entidad	Estructura DW	Unique
Tipo de entidad	Estructura SAP NetWeaver Business Warehouse	Unique
Tipo de entidad	Hoja de cálculo	Multiple
Tipo de entidad	Modelo de matriz	Multiple
Tipo de entidad	Quick model	Multiple
Tipo de entidad	Transformación DW	Multiple
Tipo de entidad	Transformación SAP NetWeaver Business Warehouse	Multiple
Tipo de equipo de almacén	Hoja de cálculo	Multiple
Tipo de equipo de almacén	Modelo de matriz	Multiple
Tipo de equipo de almacén	Quick model	Multiple



Object Type Name	Assignable Model Type	Number Assignments
Tipo de función informática	ArchiMate model	Multiple
Tipo de función informática	Business controls diagram	Unique
Tipo de función informática	Diagrama de acceso	Multiple
Tipo de función informática	Diagrama de clases UML 1.4	Unique
Tipo de función informática	Diagrama de colaboración de aplicación	Multiple
Tipo de función informática	Diagrama de tabla	Multiple
Tipo de función informática	Diagrama de tipo de sistema de aplicación	Multiple
Tipo de función informática	Diagrama de tipo de sistema de aplicación (visualizado en columnas)	Multiple
Tipo de función informática	Diseño de máscara de pantalla	Unique
Tipo de función informática	Hoja de cálculo	Multiple
Tipo de función informática	Modelo de datos IE	Multiple
Tipo de función informática	Modelo de matriz	Multiple
Tipo de función informática	MREe	Multiple
Tipo de función informática	Navegación de máscara de pantalla	Unique
Tipo de función informática	Plan de desarrollo de programa (PD)	Unique
Tipo de función informática	Quick model	Multiple
Tipo de generalización	Diagrama de asignación de atributos MREe	Unique
Tipo de generalización	Hoja de cálculo	Multiple
Tipo de generalización	Modelo de matriz	Multiple
Tipo de generalización	Quick model	Multiple
Tipo de interfaz de usuario	Hoja de cálculo	Multiple
Tipo de interfaz de usuario	Modelo de matriz	Multiple
Tipo de interfaz de usuario	Quick model	Multiple



Object Type Name	Assignable Model Type	Number Assignments
Tipo de material	Hoja de cálculo	Multiple
Tipo de material	Modelo de matriz	Multiple
Tipo de material	Quick model	Multiple
Tipo de medio auxiliar técnico	Hoja de cálculo	Multiple
Tipo de medio auxiliar técnico	Modelo de matriz	Multiple
Tipo de medio auxiliar técnico	Quick model	Multiple
Tipo de medio de producción	Diagrama de secuencia UML 1.4	Unique
Tipo de medio de producción	Entorno de sistema	Unique
Tipo de medio de producción	Hoja de cálculo	Multiple
Tipo de medio de producción	Modelo de matriz	Multiple
Tipo de medio de producción	Quick model	Multiple
Tipo de medio de producción	Recursos técnicos	Unique
Tipo de mensaje	Hoja de cálculo	Multiple
Tipo de mensaje	Modelo de matriz	Multiple
Tipo de mensaje	Quick model	Multiple
Tipo de módulo	Business controls diagram	Unique
Tipo de módulo	Diagrama de acceso	Unique
Tipo de módulo	Diagrama de clases UML 1.4	Unique
Tipo de módulo	Diagrama de colaboración de aplicación	Unique
Tipo de módulo	Diagrama de sistema de aplicación	Multiple
Tipo de módulo	Diagrama de tipo de sistema de aplicación	Unique
Tipo de módulo	Hoja de cálculo	Multiple
Tipo de módulo	Modelo de matriz	Multiple



Object Type Name	Assignable Model Type	Number Assignments
Tipo de módulo	Navegación de máscara de pantalla	Unique
Tipo de módulo	Quick model	Multiple
Tipo de módulo de programa	Hoja de cálculo	Multiple
Tipo de módulo de programa	Modelo de matriz	Multiple
Tipo de módulo de programa	Quick model	Multiple
Tipo de nodo de red	ArchiMate model	Multiple
Tipo de nodo de red	Diagrama TOGAF	Unique
Tipo de nodo de red	Hoja de cálculo	Multiple
Tipo de nodo de red	Modelo de matriz	Multiple
Tipo de nodo de red	Quick model	Multiple
Tipo de objeto complejo	Diagrama de asignación de atributos	Unique
Tipo de objeto complejo	Diagrama de relaciones	Unique
Tipo de objeto complejo	Diseño de máscara de pantalla	Unique
Tipo de objeto complejo	DTD	Unique
Tipo de objeto complejo	Hoja de cálculo	Multiple
Tipo de objeto complejo	Modelo de matriz	Multiple
Tipo de objeto complejo	MREe	Unique
Tipo de objeto complejo	Quick model	Multiple
Tipo de objeto filtro	Hoja de cálculo	Multiple
Tipo de objeto filtro	Modelo de matriz	Multiple
Tipo de objeto filtro	Quick model	Multiple
Tipo de red	ArchiMate model	Multiple
Tipo de red	Diagrama de red	Unique
Tipo de red	Diagrama TOGAF	Unique
Tipo de red	Hoja de cálculo	Multiple
Tipo de red	Modelo de matriz	Multiple
Tipo de red	Quick model	Multiple



Object Type Name	Assignable Model Type	Number Assignments
Tipo de red	Topología de red	Unique
Tipo de relación	Diagrama de asignación de atributos MREe	Unique
Tipo de relación	Diagrama de clases	Unique
Tipo de relación	Diseño de máscara de pantalla	Unique
Tipo de relación	DTD	Unique
Tipo de relación	Hoja de cálculo	Multiple
Tipo de relación	Modelo de matriz	Multiple
Tipo de relación	Quick model	Multiple
Tipo de servicio	ArchiMate model	Multiple
Tipo de servicio	CPE (flujo de materiales)	Unique
Tipo de servicio	Diagrama de arquitectura de servicio	Multiple
Tipo de servicio	Diagrama de arquitectura de servicio (visualizado en columnas)	Multiple
Tipo de servicio	Diagrama de asignación de servicio	Multiple
Tipo de servicio	Diagrama de colaboración de servicio	Multiple
Tipo de servicio	Diagrama de estados UML 1.4	Unique
Tipo de servicio	Diagrama de intercambio de prestación/producto	Unique
Tipo de servicio	Diagrama de proceso BPMN (BPMN 1.x)	Unique
Tipo de servicio	Diagrama de secuencia UML 1.4	Unique
Tipo de servicio	Diagrama TOGAF	Unique
Tipo de servicio	Entorno de sistema	Unique
Tipo de servicio	Hoja de cálculo	Multiple



Object Type Name	Assignable Model Type	Number Assignments
Tipo de servicio	Modelo de datos IE	Multiple
Tipo de servicio	Modelo de matriz	Multiple
Tipo de servicio	MREe	Multiple
Tipo de servicio	Quick model	Multiple
Tipo de SGBD	Hoja de cálculo	Multiple
Tipo de SGBD	Modelo de matriz	Multiple
Tipo de SGBD	Quick model	Multiple
Tipo de sistema de aplicación	ArchiMate model	Multiple
Tipo de sistema de aplicación	Business controls diagram	Unique
Tipo de sistema de aplicación	Diagrama de acceso	Multiple
Tipo de sistema de aplicación	Diagrama de actividad UML 1.4	Multiple
Tipo de sistema de aplicación	Diagrama de casos de uso UML 1.4	Unique
Tipo de sistema de aplicación	Diagrama de clases UML 1.4	Unique
Tipo de sistema de aplicación	Diagrama de colaboración de aplicación	Multiple
Tipo de sistema de aplicación	Diagrama de colaboración UML 1.4	Multiple
Tipo de sistema de aplicación	Diagrama de componentes UML 1.4	Unique
Tipo de sistema de aplicación	Diagrama de estados UML 1.4	Multiple
Tipo de sistema de aplicación	Diagrama de red	Multiple
Tipo de sistema de aplicación	Diagrama de secuencia UML 1.4	Multiple
Tipo de sistema de aplicación	Diagrama de sistema de aplicación	Multiple
Tipo de sistema de aplicación	Diagrama de tabla	Multiple
Tipo de sistema de aplicación	Diagrama de tipo de sistema de aplicación	Multiple



Object Type Name	Assignable Model Type	Number Assignments
Tipo de sistema de aplicación	Diagrama de tipo de sistema de aplicación (visualizado en columnas)	Multiple
Tipo de sistema de aplicación	Diagrama TOGAF	Unique
Tipo de sistema de aplicación	Hoja de cálculo	Multiple
Tipo de sistema de aplicación	IT architecture matrix	Unique
Tipo de sistema de aplicación	Mapa de asistencia al proceso	Multiple
Tipo de sistema de aplicación	Modelo de datos IE	Multiple
Tipo de sistema de aplicación	Modelo de matriz	Multiple
Tipo de sistema de aplicación	MREe	Multiple
Tipo de sistema de aplicación	Navegación de máscara de pantalla	Unique
Tipo de sistema de aplicación	Plan de desarrollo de programa (PD)	Unique
Tipo de sistema de aplicación	Quick model	Multiple
Tipo de sistema de aplicación	Topología de red	Unique
Tipo de sistema de transporte	Hoja de cálculo	Multiple
Tipo de sistema de transporte	Modelo de matriz	Multiple
Tipo de sistema de transporte	Quick model	Multiple
Tipo de sistema operativo	Hoja de cálculo	Multiple
Tipo de sistema operativo	Modelo de matriz	Multiple
Tipo de sistema operativo	Quick model	Multiple
Tipo de unidad organizativa	Diagrama de causa y efecto BSC	Multiple
Tipo de unidad organizativa	Diagrama de comunicación	Unique
Tipo de unidad organizativa	Diagrama de secuencia UML 1.4	Unique



Object Type Name	Assignable Model Type	Number Assignments
Tipo de unidad organizativa	Diagrama de selección de procesos	Unique
Tipo de unidad organizativa	Diagrama TOGAF	Unique
Tipo de unidad organizativa	Entorno de sistema	Unique
Tipo de unidad organizativa	Hoja de cálculo	Multiple
Tipo de unidad organizativa	Mapa de asistencia al proceso	Unique
Tipo de unidad organizativa	Mapa de competencias	Unique
Tipo de unidad organizativa	Mapa de conocimiento	Unique
Tipo de unidad organizativa	Matriz de selección de procesos	Unique
Tipo de unidad organizativa	Modelo de matriz	Multiple
Tipo de unidad organizativa	Organigrama	Unique
Tipo de unidad organizativa	Quick model	Multiple
Tipo de unidad organizativa de sistema	Diagrama de asignación SAP Solutions	Unique
Tipo de unidad organizativa de sistema	Hoja de cálculo	Multiple
Tipo de unidad organizativa de sistema	Mapa de competencias	Unique
Tipo de unidad organizativa de sistema	Mapa de conocimiento	Unique
Tipo de unidad organizativa de sistema	Modelo de matriz	Multiple
Tipo de unidad organizativa de sistema	Organigrama	Unique
Tipo de unidad organizativa de sistema	Quick model	Multiple
Turno	Hoja de cálculo	Multiple
Turno	Modelo de matriz	Multiple
Turno	Quick model	Multiple
Término técnico	ArchiMate model	Multiple



Object Type Name	Assignable Model Type	Number Assignments
Término técnico	Atributos de sistema	Unique
Término técnico	Diagrama de asignación de atributos	Unique
Término técnico	Diagrama de clases	Unique
Término técnico	Diagrama de relaciones	Unique
Término técnico	DTD	Unique
Término técnico	Hoja de cálculo	Multiple
Término técnico	Modelo de matriz	Multiple
Término técnico	Modelo de términos técnicos	Unique
Término técnico	Quick model	Multiple
UML Model	CPE	Multiple
UML Model	CPE (flujo de materiales)	Multiple
UML Model	CPE (visualizada en columnas)	Multiple
UML Model	CPE (visualizada en líneas)	Multiple
UML Model	CPE (visualizada en tablas horizontales)	Multiple
UML Model	CPE (visualizada en tablas)	Multiple
UML Model	DCP	Multiple
UML Model	DCP (flujo de materiales)	Multiple
UML Model	Diagrama de actividad UML 1.4	Multiple
UML Model	Diagrama de casos de uso UML 1.4	Multiple
UML Model	Diagrama de clases UML 1.4	Multiple
UML Model	Diagrama de colaboración UML 1.4	Multiple
UML Model	Diagrama de componentes UML 1.4	Multiple
UML Model	Diagrama de despliegue UML 1.4	Multiple



Object Type Name	Assignable Model Type	Number Assignments
UML Model	Diagrama de estados UML 1.4	Multiple
UML Model	Diagrama de secuencia UML 1.4	Multiple
UML Model	Hoja de cálculo	Multiple
UML Model	Horario de proceso	Multiple
UML Model	Industrial process	Multiple
UML Model	Modelo de matriz	Multiple
UML Model	MREe	Multiple
UML Model	Office process	Multiple
UML Model	Quick model	Multiple
Unidad de medida	Hoja de cálculo	Multiple
Unidad de medida	Modelo de matriz	Multiple
Unidad de medida	Quick model	Multiple
Unidad de soporte de proceso	Diagrama de acceso	Unique
Unidad de soporte de proceso	Hoja de cálculo	Multiple
Unidad de soporte de proceso	Modelo de matriz	Multiple
Unidad de soporte de proceso	Quick model	Multiple
Unidad organizativa	ArchiMate model	Multiple
Unidad organizativa	Atributos de sistema	Unique
Unidad organizativa	Calendario de turnos	Multiple
Unidad organizativa	Diagrama de actividad UML 1.4	Multiple
Unidad organizativa	Diagrama de causa y efecto BSC	Multiple
Unidad organizativa	Diagrama de clases UML 1.4	Multiple
Unidad organizativa	Diagrama de colaboración UML 1.4	Multiple



Object Type Name	Assignable Model Type	Number Assignments
Unidad organizativa	Diagrama de comunicación	Unique
Unidad organizativa	Diagrama de estados UML 1.4	Multiple
Unidad organizativa	Diagrama de red	Unique
Unidad organizativa	Diagrama de secuencia UML 1.4	Multiple
Unidad organizativa	Diagrama de selección de procesos	Unique
Unidad organizativa	Diagrama TOGAF	Unique
Unidad organizativa	Entorno de sistema	Unique
Unidad organizativa	Hoja de cálculo	Multiple
Unidad organizativa	Horario	Unique
Unidad organizativa	Horario combinado	Unique
Unidad organizativa	Mapa de asistencia al proceso	Multiple
Unidad organizativa	Mapa de competencias	Unique
Unidad organizativa	Mapa de conocimiento	Unique
Unidad organizativa	Matriz de selección de procesos	Unique
Unidad organizativa	Modelo de matriz	Multiple
Unidad organizativa	MREe	Multiple
Unidad organizativa	Organigrama	Unique
Unidad organizativa	Quick model	Multiple
Unidad organizativa	Topología de red	Unique
Unidad organizativa de sistema	Hoja de cálculo	Multiple
Unidad organizativa de sistema	Mapa de competencias	Unique
Unidad organizativa de sistema	Mapa de conocimiento	Unique
Unidad organizativa de sistema	Modelo de matriz	Multiple



Object Type Name	Assignable Model Type	Number Assignments
Unidad organizativa de sistema	Organigrama	Unique
Unidad organizativa de sistema	Quick model	Multiple
Use case instance	Diagrama de actividad UML 1.4	Multiple
Use case instance	Diagrama de clases UML 1.4	Multiple
Use case instance	Diagrama de colaboración UML 1.4	Multiple
Use case instance	Diagrama de secuencia UML 1.4	Multiple
Use case instance	Hoja de cálculo	Multiple
Use case instance	Modelo de matriz	Multiple
Use case instance	Quick model	Multiple
Vacío	ArchiMate model	Multiple
Vacío	Diagrama TOGAF	Unique
Vacío	Hoja de cálculo	Multiple
Vacío	Modelo de matriz	Multiple
Vacío	Quick model	Multiple
Variable de empleado	Hoja de cálculo	Multiple
Variable de empleado	Mapa de competencias	Unique
Variable de empleado	Mapa de conocimiento	Unique
Variable de empleado	Modelo de matriz	Multiple
Variable de empleado	Quick model	Multiple
View	Diagrama de relaciones	Unique
View	Hoja de cálculo	Multiple
View	Modelo de matriz	Multiple
View	Quick model	Multiple
View (físico)	Hoja de cálculo	Multiple
View (físico)	Modelo de matriz	Multiple



Object Type Name	Assignable Model Type	Number Assignments
View (físico)	Quick model	Multiple
Ámbito de valores MRE	Hoja de cálculo	Multiple
Ámbito de valores MRE	Modelo de matriz	Multiple
Ámbito de valores MRE	Quick model	Multiple
Área de memoria	Hoja de cálculo	Multiple
Área de memoria	Modelo de matriz	Multiple
Área de memoria	Quick model	Multiple
Índice	Hoja de cálculo	Multiple
Índice	Modelo de matriz	Multiple
Índice	Quick model	Multiple

3.7 Model Types (ModelTypeNum)

Model Name	Model Description	Type Number
ArchiMate model		236/MT_ARCHIMATE
Asignaciones de plantillas de cuestionario		265/MT_SURVEY_QUEST_T MPL_ALLOC
Asignación de elementos organizacionales SAP Solutions		218/MT_SOLAR_ORG_ELEMENT_MAP_CUST_TO_SAP
Asignación de funciones (SAP Solution Manager)		175/MT_SOLAR_FUNCTION_MAP_SAP_TO_CUSTOMER
Asignación de funciones SAP (SAP Solution Manager)		174/MT_SOLAR_FUNCTION_MAP_CUSTOMER_TO_SAP
Asignación multi provider SAP NetWeaver Business Warehouse		207/MT_SAP_BW_MAP_MULTIPLE_PROVIDER
Atributos de sistema		45/MT_SYS_ATTR
BPEL allocation diagram		189/MT_BPEL_ALLOCATION_DIAGRAM
BPEL process		188/MT_BPEL_PROCESS



Model Name	Model Description	Type Number
Business controls diagram		79/MT_BUSY_CONTR_DGM
Business Model Canvas		259/MT_BUSINESS_MODEL_CANVAS
Calendario de turnos		113/MT_SHIFT_CAL
CPE		13/MT_EEPC
CPE (flujo de materiales)		50/MT_EEPC_MAT
CPE (instancia)		65/MT_EEPC_INST
CPE (visualizada en columnas)		134/MT_EEPC_COLUMN
CPE (visualizada en líneas)		140/MT_EEPC_ROW
CPE (visualizada en tablas horizontales)		173/MT_EEPC_TAB_HORIZONTAL
CPE (visualizada en tablas)		154/MT_EEPC_TAB
CPP		67/MT_PPC
DCP		18/MT_PRCS_CHN_DGM
DCP (flujo de materiales)		51/MT_PCD_MAT
Diagrama bow tie		260/MT_BOW_TIE_DGM
Diagrama CD		118/MT_CD_DGM
Diagrama de acceso		16/MT_ACS_DGM
Diagrama de acceso (físico)		17/MT_ACS_DGM_PHYS
Diagrama de actividad UML 1.4		124/MT_UML_ACTIVITY_DGM
Diagrama de actividad UML2		10016/MT_UML2_ACTIVITY_DIAGRAM
Diagrama de aplicaciones SAP		31/MT_SAP_APPL_DGM
Diagrama de arquitectura de regla de actividad		229/MT_BRD_BUSINESS_RULE_ARCHITECTURE_DIAGRAM
Diagrama de arquitectura de servicio		168/MT_ENTERPRISE_ARCHITECTURE_TREE



Model Name	Model Description	Type Number
Diagrama de arquitectura de servicio (visualizado en columnas)		169/MT_ENTERPRISE_ARC HITECTURE_CLMNS
Diagrama de asignación BPMN (BPMN 1.x)		217/MT_BPMN_ALLOC_DIA GR
Diagrama de asignación BPMN (BPMN 2.0)		252/MT_BPMN_ALLOCATIO N_DIAGRAM
Diagrama de asignación de atributos		10/MT_ATTR_ALLOC_DGM
Diagrama de asignación de atributos MREe		8/MT_EERM_ATTR_ALLOC_ DGM
Diagrama de asignación de estrategias		257/MT_STRATEGY_ALLOC ATION_DIAGRAM
Diagrama de asignación de funciones		14/MT_FUNC_ALLOC_DGM
Diagrama de asignación de números indicadores		150/MT_KPI_ALLOC_DGM
Diagrama de asignación de productos		101/MT_PRDCT_ALLOC_DG M
Diagrama de asignación de reglas de actividad		213/MT_BUSINESS_RULES _ALLOC_DGM
Diagrama de asignación de requisitos		238/MT_REQUIREMENT_AL LOCATION_DIAGRAM
Diagrama de asignación de servicio		171/MT_IS_CONTEXT
Diagrama de asignación de tareas		72/MT_FUNC_ALLOC_DGM _INST
Diagrama de asignación SAP Solutions		204/MT_SAP_ALLOC_DGM
Diagrama de cadena del valor añadido		12/MT_VAL_ADD_CHN_DG M
Diagrama de casos de uso UML 1.4		106/MT_USE_CSE_DGM_U ML



Model Name	Model Description	Type Number
Diagrama de casos de uso UML2		10003/MT_UML2_USE_CASE_DIAGRAM
Diagrama de causa y efecto BSC		149/MT_CAUSE_EFFECT_DGM
Diagrama de clases		44/MT_CLS_DGM
Diagrama de clases de costes		57/MT_COST_TYPE_DGM
Diagrama de clases UML 1.4		104/MT_CLS_DGM_UML
Diagrama de clases UML2		10011/MT_UML2_CLASS_DIAGRAM
Diagrama de clasificación		36/MT_CLSFC_DGM
Diagrama de colaboración BPMN (BPMN 2.0)		247/MT_BPMN_COLLABORATION_DIAGRAM
Diagrama de colaboración de aplicación		55/MT_PRG_STRCT_CHRT
Diagrama de colaboración de aplicación (físico)		255/MT_APPLICATION_COLLABORATION_DIAGRAM_PHYSICAL
Diagrama de colaboración de servicio		187/MT_IS_ACTIVATION_MODEL
Diagrama de colaboración UML 1.4		128/MT_UML_COLAB_DGM
Diagrama de componentes UML 1.4		105/MT_CMPNT_DGM_UML
Diagrama de componentes UML2		10018/MT_UML2_COMPONENT_DIAGRAM
Diagrama de comunicación		54/MT_COMM_DGM
Diagrama de comunicación UML2		10004/MT_UML2_COMMUNICATION_DIAGRAM
Diagrama de conversación BPMN (BPMN 2.0)		251/MT_BPMN_CONVERSATION_DIAGRAM
Diagrama de derechos		73/MT_WRKFLW_RGHT_MAN



Model Name	Model Description	Type Number
Diagrama de descripción de clases UML 1.4		129/MT_UML_CLS_DESC_DGM
Diagrama de despliegue UML 1.4		167/MT_DEPLOY_DIAGR
Diagrama de despliegue UML2		10009/MT_UML2_DEPLOYMENT_DIAGRAM
Diagrama de entrada/salida		125/MT_IN_OUT_DGM
Diagrama de entrada/salida (inverso)		155/MT_IN_OUT_DGM_2
Diagrama de espina		243/MT_FISHBONE
Diagrama de estados UML 1.4		130/MT_UML_STATE_CHRT_DGM
Diagrama de estrategias		256/MT_STRATEGY_DIAGRAM
Diagrama de estructura de composición UML2		10017/MT_UML2_COMPOSITE_STRUCTURE_DIAGRAM
Diagrama de estructura de conocimiento		126/MT_KNWLDG_STRCT_DGM
Diagrama de eventos		23/MT_EV_DGM
Diagrama de eventos (instancia)		74/MT_EV_DGM_INST
Diagrama de flujo de datos		241/MT_DATA_FLOW_DIAGRAM
Diagrama de flujo de información		15/MT_INFO_FLW_DGM
Diagrama de flujo de materiales		66/MT_MAT_FLW_DGM
Diagrama de intercambio de prestación/producto		132/MT_PROD_SERV_EXCHANGE_DGM
Diagrama de intercambio de prestación/producto (gráfico)		93/MT_PERF_MAP
Diagrama de materiales		49/MT_MAT_DGM



Model Name	Model Description	Type Number
Diagrama de máquina de estados de protocolo UML2		10019/MT_UML2_PROTOCOL_STATE_MACHINE_DIAGRAM
Diagrama de máquina de estados UML2		10013/MT_UML2_STATE_MACHINE_DIAGRAM
Diagrama de niveles de función/organización		25/MT_FUNC_ORG_LVL_DGM
Diagrama de objetivos		37/MT_OBJ_DGM
Diagrama de objetos UML2		10010/MT_UML2_OBJECT_DIAGRAM
Diagrama de pantalla		2/MT_SCRN_DGM
Diagrama de papeles		146/MT_ROLE_DGM
Diagrama de paquetes UML2		10005/MT_UML2_PACKAGE_DIAGRAM
Diagrama de perfil UML2		10007/MT_UML2_PROFILE_DIAGRAM
Diagrama de proceso BPMN (BPMN 1.x)		178/MT_BPD_BPMN
Diagrama de proceso BPMN (BPMN 2.0)		246/MT_BPMN_PROCESS_DIAGRAM
Diagrama de red		5/MT_NW_DGM
Diagrama de reglas		24/MT_RULE_DGM
Diagrama de relaciones		9/MT_REL_DGM
Diagrama de riesgos		162/MT_RISK_DGM
Diagrama de secuencia UML 1.4		166/MT_SEQ_DIAGR
Diagrama de secuencia UML2		10000/MT_UML2_SEQUENCE_DIAGRAM
Diagrama de selección de procesos		141/MT_PRCS_SLCT_DIA
Diagrama de sistema de aplicación		38/MT_APPL_SYS_DGM
Diagrama de tabla		11/MT_TBL_DGM



Model Name	Model Description	Type Number
Diagrama de tiempos UML2		10001/MT_UML2_TIMING_DIAGRAM
Diagrama de tipo de sistema de aplicación		21/MT_APPL_SYS_TYPE_DGM
Diagrama de tipo de sistema de aplicación (visualizado en columnas)		170/MT_APPL_SYS_TYPE_DGM_CLMNS
Diagrama de trayectoria comercial		253/MT_BUSINESS_FOOTPRINT_DIAGRAM
Diagrama de vista de interacción UML2		10006/MT_UML2_INTERACTION_OVERVIEW_DIAGRAM
Diagrama soporte de información		70/MT_INFO_CARR_DGM
Diagrama SWOT		258/MT_SWOT_DIAGRAM
Diagrama TOGAF		250/MT_TOGAF_DIAGRAM
Diagrama Y		30/MT_Y_DGM
Diseño de corriente de valor		239/MT_VALUE_STREAM_MAP
Diseño de máscara de pantalla		163/MT_SCREEN_DES
Dominio de atributos del sistema		46/MT_DOM_SYS_ATTR
DTD		160/MT_DTD
E-Business scenario diagram		147/MT_SCEN_DGM
Entorno de sistema		245/MT_SYSTEM_ENVIRONMENT
Estructura DW		152/MT_DW_STRUC
Estructura SAP NetWeaver Business Warehouse		191/MT_SAP_BW_STRUCTURE
Gestión de encuestas		264/MT_SURVEY_MGMT
Hoja de cálculo		262/MT_SPREADSHEET



Model Name	Model Description	Type Number
Horario		227/MT_ABS_SCHEDULE
Horario combinado		228/MT_ABS_COMPOSITE_SCHEDULE
Horario de proceso		221/MT_PROCESS_SCHEDULE
Horario de proyecto		233/MT_PROJECT_SCHEDULE
Industrial process		103/MT_IND_PROC
IT architecture mapping		205/MT_IT_ARCH_MAP
IT architecture matrix		206/MT_IT_ARCH_MATRIX
Jerarquía de competencias		145/MT_AUTH_HIER
Mapa de asistencia al proceso		193/MT_SYS_LAYOUT_PLAN
Mapa de competencias		144/MT_AUTH_MAP
Mapa de conocimiento		127/MT_KNWLGDG_MAP
Mapping de funciones		192/MT_FUNCTION_MAPPING
Matriz de sectores de actividad		177/MT_BUSINESS_SEGMENT_MATRIX
Matriz de selección de procesos		28/MT_PRCES_SLCT_MTX
Matriz de selección de productos		99/MT_PRDCT_SLCT_MTX
Modelo Data Warehouse		159/MT_BI_DW_MOD
Modelo de asignación		224/MT_ATTRIBUTE_MAPPING
Modelo de competitividad		102/MT_COMP_FORCES
Modelo de datos IE		42/MT_IEF_DATA_MDL
Modelo de estructuración		133/MT_STRCT_DGM
Modelo de filtro SAP ALE		62/MT_SAP_ALE_FLTR_MDL



Model Name	Model Description	Type Number
Modelo de flujo de datos SAP NetWeaver Business Warehouse		185/MT_BW_DATA_FLOW
Modelo de flujo de mensajes SAP ALE		63/MT_SAP_ALE_MSG_FLOW_MDL
Modelo de función SAP ALE		61/MT_SAP_ALE_FUNC_MDL
Modelo de instanciación de proceso		112/MT_PRCES_INST
Modelo de matriz		220/MT_MATRIX_MOD
Modelo de perfil de transformación		242/MT_TRANSFORM_PROFILE_MOD
Modelo de tipo de mensaje SAP ALE		64/MT_SAP_ALE_MSG_TYPE_MDL
Modelo de términos técnicos		22/MT_TECH_TRM_MDL
Modelo SeDaM		47/MT_SEM_DATA_MDL
Modelo XML		225/MT_MOD_TRANSFORM_XML
MREe		6/MT_EERM
Método c3		161/MT_C3METHOD
Navegación de máscara de pantalla		164/MT_SCREEN_NAV
Office process		100/MT_OFFICE_PROC
OMT Class description model		59/MT_CLS_DESC_MDL
OMT Data value decomposition		43/MT_DATA_VAL_DCOMP
OMT Dynamic model		40/MT_DYN_MDL
OMT Functional model		41/MT_FUNC_MDL
OMT Object model		39/MT_OBJ_MDL
Organigrama		1/MT_ORG_CHRT



Model Name	Model Description	Type Number
Organigrama de distribución de tareas		234/MT_WORK_BREAKDOWN_STRUCTURE
Plan de desarrollo de programa (PD)		139/MT_PF
Proceso de integración SAP (XI)		179/MT_SAP_INTEGRATION_PROCESS
Quick model		158/MT_CASUALMOD
RAD		156/MT_RAD
RAMS		60/MT_REQU_ANALY_MAN_SYS
Recursos técnicos		48/MT_TECH_RES
SAP SERM		7/MT_SAP_SERM
SIPOC		226/MT_SIPOC
Topología de red		3/MT_NW_TOPLG
Transformación		223/MT_MODEL_TRANSFORMATION
Transformación DW		153/MT_DW_TRANS
Transformación SAP NetWeaver Business Warehouse		190/MT_SAP_BW_TRANSFORMATION
webMethods Task definition		266/MT_TASK_DEFINITION
Whiteboard		254/MT_WHITEBOARD
Árbol CtX		244/MT_CT_X_TREE
Árbol de calles (swimlanes)		183/MT_SWIMLANE_TREE
Árbol de funciones		19/MT_FUNC_TREE
Árbol de números indicadores		165/MT_KPI_TREE
Árbol de prestación/producto		131/MT_PERFORM_TREE



Model Name	Model Description	Type Number
Árbol de prestación/producto (gráfico)		96/MT_PERF_TREE
Árbol de productos		98/MT_PRDCT_TREE
Árbol de requisitos		237/MT_REQUIREMENTS_TREE

3.8 Object Definitions (ObjTypeNum)

Object Name	Type Number
Abstracción UML2	10090/OT_UML2_ABSTRACTION
Acción de aceptación de evento UML2	10176/OT_UML2_ACCEPT_EVENT_ACTION
Acción de aceptación de llamada UML2	10165/OT_UML2_ACCEPT_CALL_ACTION
Acción de completar valor de característica de estructura UML2	10143/OT_UML2_ADD_STRUCTURAL_FEATURE_VALUE_ACTION
Acción de completar valor de variable UML2	10163/OT_UML2_ADD_VARIABLE_VALUE_ACTION
Acción de comprobación de identidad UML2	10129/OT_UML2_TEST_IDENTITY_ACTION
Acción de creación de enlace UML2	10124/OT_UML2_CREATE_LINK_ACTION
Acción de creación de excepción UML2	10160/OT_UML2_RAISE_EXCEPTION_ACTION
Acción de creación de objeto de enlace UML2	10164/OT_UML2_CREATE_LINK_OBJECT_ACTION
Acción de creación de objeto UML2	10132/OT_UML2_CREATE_OBJECT_ACTION
Acción de destrucción de enlace UML2	10130/OT_UML2_DESTROY_LINK_ACTION
Acción de destrucción de objeto UML2	10125/OT_UML2_DESTROY_OBJECT_ACTION
Acción de envío de objeto UML2	10137/OT_UML2_SEND_OBJECT_ACTION
Acción de envío de señal UML2	10050/OT_UML2_SEND_SIGNAL_ACTION



Object Name	Type Number
Acción de especificación de valor UML2	10138/OT_UML2_VALUE_SPECIFICATION_ACTION
Acción de iniciar comportamiento de clasificador UML2	10167/OT_UML2_START_CLASSIFIER_BEHAVIOR_ACTION
Acción de iniciar comportamiento de objeto UML2	10169/OT_UML2_START_OBJECT_BEHAVIOR_ACTION
Acción de lectura de calificador de extremo de objeto de enlace UML2	10171/OT_UML2_READ_LINK_OBJECT_END_QUALIFIER_ACTION
Acción de lectura de característica estructural UML2	10136/OT_UML2_READ_STRUCTURAL_FEATURE_ACTION
Acción de lectura de enlace UML2	10131/OT_UML2_READ_LINK_ACTION
Acción de lectura de extensión UML2	10173/OT_UML2_READ_EXTENT_ACTION
Acción de lectura de extremo de objeto de enlace UML2	10177/OT_UML2_READ_LINK_OBJECT_END_ACTION
Acción de lectura de variables UML2	10161/OT_UML2_READ_VARIABLE_ACTION
Acción de lectura es de objeto clasificado UML2	10174/OT_UML2_READ_IS_CLASSIFIED_OBJECT_ACTION
Acción de lectura por sí mismo UML2	10141/OT_UML2_READ_SELF_ACTION
Acción de llamada de comportamiento UML2	10054/OT_UML2_CALL_BEHAVIOR_ACTION
Acción de operación de llamada UML2	10047/OT_UML2_CALL_OPERATION_ACTION
Acción de quitar valor de característica de estructura UML2	10126/OT_UML2_REMOVE_STRUCTURAL_FEATURE_VALUE_ACTION
Acción de quitar valor de variable UML2	10159/OT_UML2_REMOVE_VARIABLE_VALUE_ACTION
Acción de reclasificación de objeto UML2	10175/OT_UML2_RECLASSIFY_OBJECT_ACTION
Acción de reducción UML2	10172/OT_UML2_REDUCE_ACTION
Acción de respuesta UML2	10166/OT_UML2_REPLY_ACTION
Acción de serialización UML2	10170/OT_UML2_UNMARSHALL_ACTION



Object Name	Type Number
Acción de supresión de asociación UML2	10135/OT_UML2_CLEAR_ASSOCIATION_ACTION
Acción de supresión de característica estructural UML2	10139/OT_UML2_CLEAR_STRUCTURAL_FEATURE_ACTION
Acción de supresión de variable UML2	10162/OT_UML2_CLEAR_VARIABLE_ACTION
Acción de transmisión de señal UML2	10128/OT_UML2_BROADCAST_SIGNAL_ACTION
Acción opaca UML2	10049/OT_UML2_OPAQUE_ACTION
Action	284/OT_ACTION
Actividad UML2	10059/OT_UML2_ACTIVITY
Activity graph	287/OT_ACT_GRAPH
Actor	97/OT_ACTOR
Actor UML2	10206/OT_UML2_ACTOR
Anotación de texto	365/OT_BPMN_ANNOTATION
Aplicación de perfil UML2	10189/OT_UML2_PROFILE_APPLICATION
Argument	285/OT_ARGUM
Artefacto UML2	10113/OT_UML2_ARTIFACT
Artifact	289/OT_ARTIFACT
Asociación UML2	10007/OT_UML2_ASSOCIATION
Aspecto de clasificación	33/OT_CLASSFC_CRIT
Association	87/OT_ASSOC
Association class	264/OT_ASSOC_CLS
Association instance	129/OT_ASSOC_INST
Association role	275/OT_ASSOC_ROLE
Atributo	382/OT_TRANSFORM_XML_ATTR
Atributo	8/OT_ATTR
Atributo	377/OT_TRANSFORM_ATTR
Atributo del sistema	109/OT_SYS_ATTR
Atributo MRE	19/OT_ERM_ATTR



Object Name	Type Number
Atributo TOC	179/OT_COT_ATTR
Atributo TOC (instancia)	180/OT_COT_ATTR_INS
Beneficio	417/OT_PROFIT
Biblioteca de programas	68/OT_PRG_LIB
Botón	263/OT_BUTTON
Botón de opción / Casilla de verificación	258/OT_OPT_CTRL
Campo	21/OT_FLD
Campo (ejemplar)	74/OT_FLD_SPEC
Canal de distribución	269/OT_SALES_CHAN
Capítulo	426/OT_SURVEY_SECTION
Característica de prestación/producto	157/OT_PERF_CHARACT
Carpeta de operaciones	158/OT_TASK_FOLD
Caso de uso UML2	10208/OT_UML2_USE_CASE
Categoría de conocimiento	230/OT_KNWLDG_CAT
Categoría de pantalla	430/OT_SCRN_CATEGORY
Categoría de riesgo	256/OT_RISK_CATEGORY
Ciclo de instanciación	213/OT_INST_CYC
Ciclo de turnos	216/OT_SHIFT_CYC
Clase de asociación UML2	10199/OT_UML2_ASSOCIATION_CLASS
Clase de componente de hardware	25/OT_HW_CMP_CLS
Clase de conexión de red	80/OT_NW_LINE_CLS
Clase de costes	132/OT_COST_TYPE
Clase de empaquetamiento	125/OT_PACK_MAT_CLS
Clase de equipo de almacén	113/OT_WH_EQUIP_CLS
Clase de función informática	106/OT_DP_FUNC_CLS
Clase de materiales	124/OT_MAT_CLS
Clase de medios auxiliares técnicos	115/OT_TECH_OP_SUPPLY_CLS
Clase de medios de producción	112/OT_OP_RES_CLS
Clase de módulo	38/OT_MOD_CLS



Object Name	Type Number
Clase de nodo de red	77/OT_NW_NODE_CLS
Clase de red	42/OT_NW_CLS
Clase de sistema de aplicación	7/OT_APPL_SYS_CLS
Clase de sistema de transporte	114/OT_TRNSP_SYS_CLS
Clase de tipo de objeto	36/OT_OBJ_TYPE_CLS
Clase UML2	10016/OT_UML2_CLASS
Class	90/OT_CLS
Classifier role	276/OT_CLS_ROLE
Classifier-in-state	283/OT_CLS_IN_STATE
Cláusula UML2	10080/OT_UML2_CLAUSE
Clúster/Modelo de datos	14/OT_CLST
Colaboración UML2	10200/OT_UML2_COLLABORATION
Collaboration	286/OT_COLLABORATION
Collaboration instance set	291/OT_COLLAB_INST_SET
Columna	166/OT_COL
Comentario UML2	10012/OT_UML2_COMMENT
Component	188/OT_CMP
Component instance	290/OT_COMP_INST
Componente de hardware	76/OT_HW_CMP
Componente de patrón de transformación	376/OT_TRANSFORM_PATTERN_COMPONENT
Componente UML2	10202/OT_UML2_COMPONENT
Comportamiento de función UML2	10043/OT_UML2_FUNCTION_BEHAVIOR
Comportamiento opaco UML2	10045/OT_UML2_OPAQUE_BEHAVIOR
Comunicación	130/OT_COMM
Condición de competencia	242/OT_AUTH_CON
Conector UML2	10100/OT_UML2_CONNECTOR
Conexión de red	82/OT_NW_LINE
Configuración de la facultad	391/OT_CAPABILITY_CONFIGURATION



Object Name	Type Number
Conformidad de protocolo UML2	10218/OT_UML2_PROTOCOL_CONFORMAN NCE
Conjunto de generalizaciones UML2	10198/OT_UML2_GENERALIZATION_SET
Connector	102/OT_CONNECTOR
Conocimiento documentado	231/OT_DOC_KNWLDG
Constante	379/OT_TRANSFORM_TXT
Constraint	88/OT_CNSTR
Contenido	249/OT_XML_CONTENTS
Continuación UML2	10242/OT_UML2_CONTINUATION
Contrato	399/OT_CONTRACT
Controlador	400/OT_DRIVER
Controlador de excepciones UML2	10085/OT_UML2_EXCEPTION_HANDLER
Conversación	401/OT_BPMN_CONVERSATION
Cost driver	226/OT_COST_DRIVER
Costes	419/OT_COST
Cuadro combinado	259/OT_COMBOBOX
Cuadro de texto	257/OT_TEXTBOX
Data store	96/OT_DATA_STORE
Data value	98/OT_DATA_VAL
Datos de creación de extremo de enlace UML2	10127/OT_UML2_LINK_END_CREATION_ DATA
Datos de destrucción de extremo de enlace UML2	10142/OT_UML2_LINK_END_DESTRUCTIO N_DATA
Datos de extremo de enlace UML2	10122/OT_UML2_LINK_END_DATA
Definición de test	321/OT_TEST_DEFINITION
Dependencia UML2	10093/OT_UML2_DEPENDENCY
Descanso	218/OT_BREAK
Desencadenador UML2	10102/OT_UML2_TRIGGER
Despliegue UML2	10120/OT_UML2_DEPLOYMENT
Diseño	170/OT_PRES



Object Name	Type Number
Diseño de lista	30/OT_LST_DSGN
Diseño de pantalla	32/OT_SCRN_DSGN
Dispositivo UML2	10115/OT_UML2_DEVICE
División de partes UML2	10240/OT_UML2_PART_DECOMPOSITION
Dominio	16/OT_DOM
Dominio (físico)	47/OT_DOM_PHYS
Dominio de atributos del sistema	110/OT_DOM_SYS_ATTR
Duración UML2	10149/OT_UML2_DURATION
Elemento	381/OT_TRANSFORM_XML_ELEM
Elemento conectable UML2	10098/OT_UML2_CONNECTABLE_ELEMENT
Elemento de arquitectura	343/OT_ARCH_ELEMENT
Elemento de base ARIS	10000/OT_BASE_ELEMENT
Elemento de clasificación	232/OT_STRCT_ELMT
Elemento de control de lista	262/OT_LISTCTRL
Elemento de control de árbol	261/OT_TREECTRL
Elemento de objeto	380/OT_TRANSFORM_OBJ_ELEM
Emplazamiento	54/OT_LOC
Energy type	402/OT_ENERGY_TYPE
Enlace	378/OT_TRANSFORM_OPERATOR
Enlace de atributo	277/OT_ATTR_LINK
Entity	139/OT_ENT
Entorno de ejecución UML2	10114/OT_UML2_EXECUTION_ENVIRONMENT
Enumeración	175/OT_ENUM
Enumeración UML2	10005/OT_UML2_ENUMERATION
Enumeration literal	266/OT_ENUM_LIT
Environment	393/OT_ENVIRONMENT
Equipo de almacén	121/OT_WH_EQUIP



Object Name	Type Number
Especificación de despliegue UML2	10121/OT_UML2_DEPLOYMENT_SPECIFICATION
Especificación de ejecución de acción UML2	10235/OT_UML2_ACTION_EXECUTION_SPECIFICATION
Especificación de ejecución de comportamiento UML2	10231/OT_UML2_BEHAVIOR_EXECUTION_SPECIFICATION
Especificación de instancia UML2	10033/OT_UML2_INSTANCE_SPECIFICATION
Especificación de ocurrencia de destrucción UML2	10249/OT_UML2_DESTRUCTION_OCCURRENCE_SPECIFICATION
Especificación de ocurrencia de ejecución UML2	10239/OT_UML2_EXECUTION_OCCURRENCE_SPECIFICATION
Especificación de ocurrencia de mensaje UML2	10221/OT_UML2_MESSAGE_OCCURRENCE_SPECIFICATION
Especificación de ocurrencia UML2	10226/OT_UML2_OCCURRENCE_SPECIFICATION
Estado final UML2	10214/OT_UML2_FINAL_STATE
Estado UML2	10211/OT_UML2_STATE
Estereotipo UML2	10193/OT_UML2_STEREOTYPE
Evaluación	405/OT_ASSESSMENT
Evento	18/OT_EVT
Evento de calendario	383/OT_ABS_CALENDAR_EVENT
Evento de cambio UML2	10103/OT_UML2_CHANGE_EVENT
Evento de llamada UML2	10107/OT_UML2_CALL_EVENT
Evento de recepción cualquiera UML2	10105/OT_UML2_ANY_RECEIVE_EVENT
Evento de señal UML2	10104/OT_UML2_SIGNAL_EVENT
Evento de tiempo UML2	10155/OT_UML2_TIME_EVENT
Exception	281/OT_UML_EXCEPT
Expresión de serie de caracteres UML2	10179/OT_UML2_STRING_EXPRESSION
Expresión de tiempo UML2	10144/OT_UML2_TIME_EXPRESSION
Expresión opaca UML2	10022/OT_UML2_OPAQUE_EXPRESSION



Object Name	Type Number
Expresión UML2	10021/OT_UML2_EXPRESSION
Extension point	265/OT_EXT_PT
Extensión UML2	10192/OT_UML2_EXTENSION
Extremo de conector UML2	10099/OT_UML2_CONNECTOR_END
Extremo de extensión UML2	10190/OT_UML2_EXTENSION_END
Factor de éxito	108/OT_CRIT_FACT
Facultad	293/OT_IS_FUNC
Fielded capability	392/OT_FIELDED_CAPABILITY
Flujo de control UML2	10064/OT_UML2_CONTROL_FLOW
Flujo de información	26/OT_INFO_FLW
Flujo de información UML2	10196/OT_UML2_INFORMATION_FLOW
Flujo de materiales	83/OT_MAT_FLW
Flujo de objeto UML2	10065/OT_UML2_OBJECT_FLOW
Fragmento combinado UML2	10245/OT_UML2_COMBINED_FRAGMENT
Fragmento Considerar o ignorar UML2	10243/OT_UML2_CONSIDER_IGNORE_FRAGMENT
Función	22/OT_FUNC
Función informática	107/OT_DP_FUNC
Fusión de paquetes UML2	10004/OT_UML2_PACKAGE_MERGE
Gate	366/OT_BPMN_GATE
Generalización UML2	10035/OT_UML2_GENERALIZATION
Grupo	128/OT_GRP
Grupo de tipos de atributo	111/OT_ATTR_TYPE_GRP
Herramienta	255/OT_C3_TOOL
Horario	384/OT_ABS_SCHEDULE
Imagen UML2	10194/OT_UML2_IMAGE
Importación de elemento UML2	10013/OT_UML2_ELEMENT_IMPORT
Importación de paquete UML2	10003/OT_UML2_PACKAGE_IMPORT
Incluir UML2	10204/OT_UML2_INCLUDE



Object Name	Type Number
Informaciones contextuales	398/OT_CTX_INFO
Information element	394/OT_INFO_ELEMENT
Ingresos	418/OT_REVENUE
Inicio de bucle	241/OT_LOOP_START
Instancia de atributo MRE	142/OT_ERM_ATTR_INST
Instancia de clúster	138/OT_CLST_INST
Instancia de evento	143/OT_EV_INST
Instancia de regla	152/OT_RULE_INST
Instancia de términos técnicos	141/OT_TECH_TERM_INST
Instancia del número indicador	244/OT_KPI
Instrumento de marketing	268/OT_MARKET_INST
Interacción UML2	10238/OT_UML2_INTERACTION
Interaction instance set	292/OT_INTERACT_INST_SET
Interfaz UML2	10095/OT_UML2_INTERFACE
Intervalo de instanciación	212/OT_INSTAN_INTERVALL
Intervalo de tiempo de ejecución UML2	10145/OT_UML2_DURATION_INTERVAL
Intervalo de tiempo UML2	10150/OT_UML2_TIME_INTERVAL
Intervalo UML2	10153/OT_UML2_INTERVAL
Invariable de estado UML2	10232/OT_UML2_STATE_INVARIANT
IS service	295/OT_IS_SERVICE
Juego de parámetros UML2	10088/OT_UML2_PARAMETER_SET
Juego de respuestas	428/OT_SURVEY_OPTION_SET
Lenguaje de programación	70/OT_PRG_LNG
Link object	274/OT_LINK_OBJ
Lista	29/OT_LST
Location type	390/OT_LOCATION_TYPE
Línea de vida UML2	10228/OT_UML2_LIFELINE
Manifestación UML2	10112/OT_UML2_MANIFESTATION
Mapa de bits	167/OT_BITM



Object Name	Type Number
Medio auxiliar técnico	123/OT_TECH_OP_SUPPLY
Medios de producción	120/OT_OP_RES
Mensaje	136/OT_MSG_FLW
Mensaje UML2	10227/OT_UML2_MESSAGE
Modelo UML2	10197/OT_UML2_MODEL
Máquina de estados de protocolo UML2	10217/OT_UML2_PROTOCOL_STATE_MACHINE
Máquina de estados UML2	10209/OT_UML2_STATE_MACHINE
Módulo	65/OT_MOD
Módulo de programa	67/OT_PRG_MOD
Necesidad	267/OT_WANT
Nivel de organización	59/OT_ORG_LVL
Nodo condicional UML2	10083/OT_UML2_CONDITIONAL_NODE
Nodo de actividad estructurado UML2	10078/OT_UML2_STRUCTURED_ACTIVITY_NODE
Nodo de almacén de datos UML2	10089/OT_UML2_DATA_STORE_NODE
Nodo de ciclo UML2	10077/OT_UML2_LOOP_NODE
Nodo de decisión UML2	10075/OT_UML2_DECISION_NODE
Nodo de extensión UML2	10084/OT_UML2_EXPANSION_NODE
Nodo de extremo de actividad UML2	10067/OT_UML2_ACTIVITY_FINAL_NODE
Nodo de fusión UML2	10072/OT_UML2_MERGE_NODE
Nodo de fusión UML2	10076/OT_UML2_JOIN_NODE
Nodo de objeto UML2	10062/OT_UML2_OBJECT_NODE
Nodo de parámetro de actividad UML2	10066/OT_UML2_ACTIVITY_PARAMETER_NODE
Nodo de Portapapeles central UML2	10073/OT_UML2_CENTRAL_BUFFER_NODE
Nodo de ramificación UML2	10074/OT_UML2_FORK_NODE
Nodo de red	79/OT_NW_NODE
Nodo de secuencia UML2	10081/OT_UML2_SEQUENCE_NODE



Object Name	Type Number
Nodo del extremo de flujo UML2	10070/OT_UML2_FLOW_FINAL_NODE
Nodo inicial UML2	10063/OT_UML2_INITIAL_NODE
Nodo UML2	10116/OT_UML2_NODE
Note	186/OT_NOTE
Número de unidad de medida	185/OT_UNIT_NUM
O exclusivo	251/OT_XML_XOR
Object instance	94/OT_OBJ_INST
Objetivo	86/OT_OBJECTIVE
Objeto 'Almacén de datos'	311/OT_BW_ODS
Objeto complejo	181/OT_CX_OBJ
Objeto de negocio	150/OT_BUSY_OBJ
Observación de la duración UML2	10152/OT_UML2_DURATION_OBSERVATION
Observación del tiempo UML2	10151/OT_UML2_TIME_OBSERVATION
Ocurrencia de enumeración	171/OT_COUNT_INST
Operación UML2	10031/OT_UML2_OPERATION
Operador de esp./gen.	89/OT_SP_GEN_OPR
Operando de interacción UML2	10244/OT_UML2_INTERACTION_OPERAND
Operation	93/OT_OP
Organigrama	60/OT_ORG_CHRT
Organización general UML2	10236/OT_UML2_GENERAL_ORDERING
Package	187/OT_PACK
Panel	389/OT_PANEL
Pantalla	31/OT_SCRN
Paquete UML2	10015/OT_UML2_PACKAGE
Participant	303/OT_BPMN_POOL
Partición de actividad UML2	10069/OT_UML2_ACTIVITY_PARTITION
Partition	288/OT_PARTITION
Partner	320/OT_BPEL_PARTNER



Object Name	Type Number
Partner link	322/OT_BPEL_PARTNER_LINK
Parámetro	184/OT_PARA
Parámetro de plantilla de clasificador UML2	10180/OT_UML2_CLASSIFIER_TEMPLATE_PARAMETER
Parámetro de plantilla de elemento conectable UML2	10186/OT_UML2_CONNECTABLE_ELEMENT_TEMPLATE_PARAMETER
Parámetro de plantilla de operación UML2	10188/OT_UML2_OPERATION_TEMPLATE_PARAMETER
Parámetro de plantilla UML2	10187/OT_UML2_TEMPLATE_PARAMETER
Parámetro UML2	10019/OT_UML2_PARAMETER
Pasaje	304/OT_BPMN_LANE
Patrón de transformación	375/OT_TRANSFORM_PATTERN
Peligro	406/OT_HAZARD
Perfil de transformación	374/OT_TRANSFORM_PROFILE
Perfil UML2	10191/OT_UML2_PROFILE
Persona	46/OT_PERS
Perspectiva	243/OT_PERSPECT
Plan de instanciación	214/OT_INST_PLAN
Plan de turnos	215/OT_SHIFT_PLAN
Plantilla de cuestionario	425/OT_SURVEY_QUEST_TMPL
Policy	237/OT_POLICY
Portador de información	27/OT_INFO_CARR
Posible respuesta	429/OT_SURVEY_OPTION
Potencial de mejora	254/OT_C3_IMPROVE
Pregunta	427/OT_SURVEY_QUESTION
Prestación/Producto	153/OT_PERF
Proceso principal	28/OT_MAIN_PRCS
Process	95/OT_PRCS
Profile	300/OT_UML_PROFILE
Propiedad UML2	10002/OT_UML2_PROPERTY



Object Name	Type Number
Protocolo de seguridad	245/OT_SECUREPROT
Puerto	404/OT_PORT
Puerto UML2	10111/OT_UML2_PORT
Puesto	45/OT_POS
Punto de enlace UML2	10246/OT_UML2_GATE
Punto de extensión UML2	10205/OT_UML2_EXTENSION_POINT
Página	164/OT_PAGE
Quick object	246/OT_CASUALOBJ
Ranura UML2	10040/OT_UML2_SLOT
Realización de componentes UML2	10203/OT_UML2_COMPONENT_REALIZATI ON
Realización de interfaz UML2	10096/OT_UML2_INTERFACE_REALIZATI ON
Realización UML2	10094/OT_UML2_REALIZATION
Reception	282/OT_UML_RECEPT
Recibo UML2	10109/OT_UML2_RECEPTION
Recurso general	145/OT_GNRL_RES
Red	85/OT_NW
Referencia de punto de conexión UML2	10210/OT_UML2_CONNECTION_POINT_R EFERENCE
Registro	104/OT_NW_PROT
Región de actividad interrumpible UML2	10087/OT_UML2_INTERRUPTIBLE_ACTIVI TY_REGION
Región de extensión UML2	10086/OT_UML2_EXPANSION_REGION
Región UML2	10212/OT_UML2_REGION
Regla	50/OT_RULE
Regla de actividad	360/OT_BUSINESS_RULE
Relación	140/OT_RELSHP
Relación de extensión UML2	10207/OT_UML2_EXTEND
Relation	51/OT_REL



Object Name	Type Number
Requisito	387/OT_REQUIREMENT
Restricción de la duración UML2	10154/OT_UML2_DURATION_CONSTRAINT
Restricción de la interacción UML2	10241/OT_UML2_INTERACTION_CONSTRAINT
Restricción del intervalo UML2	10146/OT_UML2_INTERVAL_CONSTRAINT
Restricción del tiempo UML2	10147/OT_UML2_TIME_CONSTRAINT
Restricción UML2	10027/OT_UML2_CONSTRAINT
Risk	159/OT_RISK
Rol	78/OT_PERS_TYPE
Ruta de comunicación UML2	10119/OT_UML2_COMMUNICATION_PATH
Sección	165/OT_SECT
Sección limitada	248/OT_COND_SECT
Sector de actividad	302/OT_BUSINESS_SEGMENT
Separador	169/OT_SEPRT
Sequence	250/OT_XML_SEQUENCE
Seudoestado UML2	10216/OT_UML2_PSEUDOSTATE
Señal UML2	10108/OT_UML2_SIGNAL
SGBD	69/OT_DBMS
Signal	280/OT_UML_SIGNAL
Signatura de plantilla que se puede volver a definir UML2	10178/OT_UML2_REDEFINABLE_TEMPLATE_SIGNATURE
Signatura de plantilla UML2	10184/OT_UML2_TEMPLATE_SIGNATURE
Sistema de aplicación	64/OT_APPL_SYS
Sistema de transporte	122/OT_TRNSP_SYS
Sistema operativo	72/OT_OS
Socket	296/OT_SOCKET
Spin box	260/OT_SPINBOX
State	99/OT_STATE
State machine	279/OT_STATE_MACH



Object Name	Type Number
Stereotype	297/OT_STEREO TYPE
Strategy	239/OT_STAT
Subsystem	270/OT_SUBSYS
Subsystem instance	271/OT_SUBSYS_INST
Suposición	396/OT_ASSUMPTION
Survey task	431/OT_SURVEY_TASK
Sustitución de parámetro de plantilla UML2	10185/OT_UML2_TEMPLATE_PARAMETER_SUBSTITUTION
Sustitución UML2	10092/OT_UML2_SUBSTITUTION
System	395/OT_SYSTEM
Tabla	55/OT_TBL
Tabla de pantalla	183/OT_SCRN_TBL
Tablas (ejemplar)	73/OT_TBL_SPEC
Tag definition	298/OT_TAG_DEF
Tagged value	299/OT_TAG_VALUE
Tarea	137/OT_FUNC_INST
Terminal de entrada de acción UML2	10158/OT_UML2_ACTION_INPUT_PIN
Terminal de entrada UML2	10051/OT_UML2_INPUT_PIN
Terminal de salida UML2	10056/OT_UML2_OUTPUT_PIN
Terminal de valor UML2	10055/OT_UML2_VALUE_PIN
Texto	168/OT_TXT
Tipo de atributo	252/OT_XML_ATTRTYPE
Tipo de atributo de enumeración	253/OT_XML_ENUMTYPE
Tipo de componente de hardware	24/OT_HW_CMP_TYPE
Tipo de conexión de red	81/OT_NW_LINE_TYPE
Tipo de datos UML2	10024/OT_UML2_DATA_TYPE
Tipo de elemento	247/OT_ELEM_TYPE
Tipo de empaquetamiento	127/OT_PACK_MAT_TYPE
Tipo de entidad	17/OT_ENT_TYPE



Object Name	Type Number
Tipo de equipo de almacén	117/OT_WH_EQUIP_TYPE
Tipo de función informática	105/OT_DP_FUNC_TYPE
Tipo de generalización	23/OT_GNRL_TYPE
Tipo de interfaz de usuario	9/OT_GRP_UI_TYPE
Tipo de material	126/OT_MAT_TYPE
Tipo de medio auxiliar técnico	119/OT_TECH_OP_SUPPLY_TYPE
Tipo de medio de producción	116/OT_OP_RES_TYPE
Tipo de mensaje	144/OT_MSG_TYPE
Tipo de módulo	37/OT_MOD_TYPE
Tipo de módulo de programa	66/OT_PRG_MOD_TYPE
Tipo de nodo de red	40/OT_NW_NODE_TYPE
Tipo de objeto complejo	182/OT_OBJ_CX
Tipo de objeto filtro	135/OT_FLTR_OBJ_TYPE
Tipo de red	39/OT_NW_TYPE
Tipo de relación	11/OT_RELSHP_TYPE
Tipo de servicio	294/OT_FUNC_CLUSTER
Tipo de SGBD	15/OT_DBMS_TYPE
Tipo de sistema de aplicación	6/OT_APPL_SYS_TYPE
Tipo de sistema de transporte	118/OT_TRNSP_SYS_TYPE
Tipo de sistema operativo	10/OT_OS_TYPE
Tipo de unidad organizativa	44/OT_ORG_UNIT_TYPE
Tipo de unidad organizativa de sistema	13/OT_SYS_ORG_UNIT_TYPE
Tipo de valor UML2 'Booleano'	10036/OT_UML2_LITERAL_BOOLEAN
Tipo de valor UML2 'CERO'	10034/OT_UML2_LITERAL_NULL
Tipo de valor UML2 'Entero'	10042/OT_UML2_LITERAL_INTEGER
Tipo de valor UML2 'Ilimitado natural'	10039/OT_UML2_LITERAL_UNLIMITED_N ATURAL
Tipo de valor UML2 'Real'	10248/OT_UML2_LITERAL_REAL
Tipo de valor UML2 'Serie de caracteres'	10041/OT_UML2_LITERAL_STRING



Object Name	Type Number
Tipo sencillo UML2	10018/OT_UML2_PRIMITIVE_TYPE
Transición de protocolo UML2	10219/OT_UML2_PROTOCOL_TRANSITION
Transición UML2	10215/OT_UML2_TRANSITION
Turno	217/OT_SHIFT
Término técnico	58/OT_TECH_TRM
UML Model	272/OT_UML_MOD
Unidad de medida	176/OT_UNIT
Unidad de soporte de proceso	367/OT_PROCESS_SUPPORT_UNIT
Unidad informativa UML2	10195/OT_UML2_INFORMATION_ITEM
Unidad organizativa	43/OT_ORG_UNIT
Unidad organizativa de sistema	12/OT_SYS_ORG_UNIT
Use case instance	273/OT_USECASE_INST
Uso de interacción UML2	10247/OT_UML2_INTERACTION_USE
Utilización de la colaboración UML2	10201/OT_UML2_COLLABORATION_USE
Utilización UML2	10091/OT_UML2_USAGE
Vacío	397/OT_GAP
Valor de calificador UML2	10168/OT_UML2_QUALIFIER_VALUE
Valor de enumeración UML2	10023/OT_UML2_ENUMERATION_LITERAL
Valor de instancia UML2	10038/OT_UML2_INSTANCE_VALUE
Variable de empleado	151/OT_EMPL_INST
Variable UML2	10082/OT_UML2_VARIABLE
View	57/OT_VIEW
View (físico)	75/OT_VIEW_PHYS
Vinculación de plantilla UML2	10183/OT_UML2_TEMPLATE_BINDING
Ámbito de valores MRE	20/OT_ERM_DOM
Área de memoria	53/OT_MEM_LOC
Índice	103/OT_IDX



3.9 Connection Definitions (CxnTypeNum)

Active Name	Passive Name	Type Number
abarca	pertenece a	239/CT_SUBS_5
abarca	pertenece a	67/CT_SUBS_1
abarca	se encuentra en	150/CT_SUBS_3
abarca	pertenece a	174/CT_SUBS_4
abarca	pertenece a	155/CT_CAN_SUBS_2
abarca (encompasses)	es abarcado por (is part of)	112/CT_SUBS_2
accede a	tiene acceso por medio de	138/CT_ACS_3
accede a	es accedido por	281/CT_ACS_4
accede a	es accedido por	234/CT_CAN_ACS
accede a	es accedido por	102/CT_ACS_2
accede a	es accedido por	98/CT_ACS_1
accede alternativamente a	es accedido alternativamente por	282/CT_ACS_ALT
accesses	is accessed by	678/CT_ARCHIMATE_ACCESSSES
accesses	is accessed	491/CT_ACCESS
acciona el desplazamiento de material a	es accionado por	738/CT_VSM_PUSH
acepta	recibe asentimiento por	435/CT_AGREES
activa	es activado por	516/CT_AVTIV_4
activa	es activado por	308/CT_ACTIV_2
activa	es activado por	43/CT_ACTIV_1
activa	es activado por	329/CT_ACTIV_3
administra los datos de	los datos son administrados por	708/CT_MANAGES_DATA_OF
afecta	está afectado por	629/CT_AFFECTS
afecta	es objeto de	192/CT_CONC
afecta	es objeto de	763/CT_CONC_3



Active Name	Passive Name	Type Number
aggregates	is aggregated by	673/CT_ARCHIMATE_AGGR EGATES
agrega	es agregado por	767/CT_ADDS
agrega	is aggregated	186/CT_AGGREG
aims to achieve	is aimed to achieve	752/CT_AIMS_TO_ACHIEV E
aparece en	tiene	507/CT_OCCUR
aplica	es aplicado por	779/CT_DEPLOYS
apoya	es apoyado por	147/CT_SUPP_3
apoya	es soportado por la utilización de	146/CT_SUPP_2
apoya	es apoyado por	221/CT_CAN_SUPP_1
apoya	es apoyado por la utilización de	145/CT_SUPP_1
apoya en caso de incumplimiento de plazos	apoya en caso de incumplimiento de plazos (pasivo)	475/CT_SUPP_TIME_LIMIT _EXCEED
aprovecha	es utilizado	478/CT_USES_2
archiva	es archivado por	225/CT_ARCH
asignado 1:1	asignado 1:1	101/CT_IS_1_1_ASSIG
asignado 1:n	asignado n:1	42/CT_IS_1_N_ASSIG
asignado n:m	asignado m:n	51/CT_IS_N_M_ASSIG
assigns	is assigned by	696/CT_BPMN_ASSIGNS
assigns to	is assigned by	806/CT_ASSIGNS_TO
associates	is associated	416/CT_ASSOCIA
associates (multiple)	is associated by (multiple)	456/CT_ASSOCIATES_MUL TI
associates classifier role	is associated to	535/CT_ASSOC_CLSFIER
asume	es asumido por	480/CT_EXEC_5
atenúa	es atenuado por	782/CT_WEAKENS
befriedigt	es satisfecho por	521/CT_SUPPLY



Active Name	Passive Name	Type Number
belongs to	belongs to	423/CT_BELONGS
belongs to input set	requires input	694/CT_BELONGS_TO_INPUTSET
belongs to output set	creates output	695/CT_BELONGS_TO_OUTPUTSET
binds	is bound by	528/CT_BINDS
calls	is called by	426/CT_CALLS
cambia	es cambiado por	670/CT_SAP_NW_CHANGES
can be constrained by	can constrain	755/CT_CAN_BE_CONSTRAINED_BY
can trigger	can be triggered by	697/CT_BPMN_CAN_TRIGGER
catches	is caught by	597/CT_BPEL_CATCHES
catches all	all are caught by	608/CT_BPEL_CATCH_ALL
clasifica (classifies)	es clasificado (is classified)	284/CT_CLSF
clasificado por	es criterio de	114/CT_CLSF_BY
communicates with	communicates with	427/CT_COMM_WITH
como máximo una vez ha	debe pasar como máximo una vez	499/CT_OPT_MAX_1
compensates	is compensated by	611/CT_BPEL_COMPENSATES
comprende	pertenece a	718/CT_MOD_TRANSFORM_XML_CONTAINS
comprende	es contenido de	461/CT_CONTAINS_2
configures	is configured by	749/CT_CONFIGURES
consiste en	es un elemento de	30/CT_CONS_OF_1
consiste en	consiste en	716/CT_MOD_TRANSFORM_CONSISTS_OF
consiste en	es parte de	85/CT_CONS_OF_2
contains	is contained by	421/CT_CONTAINS
contains	is part of	594/CT_BPEL_CONTAINS



Active Name	Passive Name	Type Number
contiene	está contenido en	439/CT_CONTAINS_1
contiene	pertenece a	431/CT_BELONG_CAT
contiene	pertenece a	615/CT_SAP_BW_CONTAINS
contiene	es parte de	791/CT_SURVEY_CONTAINS
contiene características ext. en jerarquías	es características ext. en jerarquías	616/CT_SAP_BW_FOREIGN_CHARACTER_IN_HIER
contribuye a	es editado en colaboración con	233/CT_CONTR_TO_1
contribuye a	es editado en colaboración con	324/CT_CONTR_TO_2
coopera con	coopera con	296/CT_COLLAB_WITH
correlates with	correlates with	607/CT_BPEL_CORRELATES
corresponde a	corresponde a	391/CT_CORRES
corresponde a	corresponde a	579/CT_SOLAR_CORRES
crea	es generado por	454/CT_CREATES
crea	es generado por	330/CT_CRT_6
crea	es generado por	57/CT_CRT_2
crea	es creado por	226/CT_CRT_5
crea	es generado por	44/CT_CRT_1
crea	es generado por	69/CT_CRT_4
crea	es generado por	66/CT_CRT_3
crea salida para	es medio de salida para	28/CT_CRT_OUT_TO
cumple	cumplido(a)	745/CT_FULFILS
debe informar sobre el resultado de	el resultado se transmite por	255/CT_MUST_INFO_ABTRRES
debe informar sobre el resultado de	el resultado se transmite por	325/CT_MUST_INFO_ABTRRES_OF
debe ocurrir para	tiene condición (verdadero)	127/CT_MUST_OCC_FOR



Active Name	Passive Name	Type Number
debe ser informado en caso de cancelación	lleva a la notificación sobre la cancelación de	352/CT_MUST_BE_INFO_ON_CNC_2
debe ser informado en caso de cancelación	lleva a la notificación sobre la cancelación de	316/CT_MUST_BE_INFO_ON_CNC_1
debe ser informado sobre	el resultado se transmite a	266/CT_MUST_BE_INFO_ABT_1
debe ser informado sobre	el resultado se transmite a	326/CT_MUST_BE_INFO_ABT_2
decide sobre	es decidido por	232/CT_DECID_ON
decide sobre	es decidido por	323/CT_DECD_ON
defers	is deferred	550/CT_DEFERS
define	es definido por	103/CT_DEF
define	es definido por	612/CT_DEF_1
define campo de pantalla	tiene área de pantalla	295/CT_DEF_MASK_ENTR
define el estado	es definido	273/CT_DEF_STATE
define el tipo de imposición de	está sujeto al tipo de imposición definido por	778/CT_EFFECTS_ENFORCEMENT_LEVEL_OF
define una asociación	is defined by	189/CT_DEF_AN_ASSOC
defines	is defined by	447/CT_DEFINES
defines	is defined by	593/CT_BPEL_DEFINES
defines compensation	compensation is defined by	596/CT_BPEL_DEFINES_COMPENSATION
delivers	is delivered by	757/CT_DELIVERS_2
depends	is depending	425/CT_DEPENDS
depends on	has dependency	748/CT_DEPENDS_ON_2
deploys	is deployed	555/CT_DEPLOY
describe	es descrito por	78/CT_IS_DESC_FOR_1
describe	es descrito por	688/CT_DESCRIBES
describes	is described by	751/CT_DESCRIBES_2
determina cantidad de	es dependiente de cantidad de	448/CT_DETERM_AMOUN



Active Name	Passive Name	Type Number
diferencia según valor de	es característica para	268/CT_DIFF
dispone de	está disponible en	646/CT_BW_IS_AVAILABLE
dispone de	está disponible en	452/CT_IS_AVAILABLE
distribuye	es distribuido por	228/CT_DISTR
divide a	is split by	410/CT_SPLITS
ejecuta	es ejecutado por medio de	65/CT_EXEC_1
ejecuta	es ejecutado por	218/CT_EXEC_2
elevado a la instancia	es escalación de	744/CT_IS_ESCALATED_TO
elimina	es borrado por	227/CT_DEL
emplea	es empleado por	60/CT_USE_1
emplea	es empleado por	137/CT_USE_3
enlaza	es enlazado por	315/CT_LNK_3
enlaza	es enlazado por	332/CT_LNK_4
enlaza	es enlazado con	47/CT_LNK_1
enlaza	es enlazado por	54/CT_LNK_2
entrega	es entregado por	575/CT_DELIVERS_1
entrega datos a	recibe datos de	592/CT_BW_PROVIDES_DATA
entrega datos maestros a	recibe datos maestros de	591/CT_BW_PROVIDES_MASTER_DATA
envía	receives	205/CT_SENDS
envía	es enviado por	407/CT_SENDS_2
envía datos a	recibe datos de	502/CT_SENDS_3
es	es	414/CT_IS
es accionado por	acciona	769/CT_IS_DRIVEN_BY
es administrado con	administra	451/CT_IS_ADMIN_WITH
es administrado por	administra	317/CT_IS_MAN_BY



Active Name	Passive Name	Type Number
es apoyado por	apoya	734/CT_IS_SUPPORTED_BY
es aprobado por	aprueba	222/CT_IS_GRANT_BY
es base de órdenes para	tiene orden de pedidos	413/CT_IS_ORDER
es característica de (is feature of)	tiene característica (has feature)	285/CT_IS_FEAT_OF
es clase de workflow de	es clase de workflow de (pasivo)	472/CT_IS_WFCLASS_OF
es clave externa para	tiene clave externa	79/CT_IS_FRGN_KEY_FOR_1
es clave primaria para	tiene clave primaria	80/CT_IS_PRIM_KEY_FOR_1
es competente para	está asignado	211/CT_IS_RESP_2
es compuesto de	es constituyente para	7/CT_IS_CRT_BY
es consumido por	consume	443/CT_IS_USED_BY_1
es creado en colaboración con	participa en la creación	464/CT_HELPS_TO_SET_WITH
es del tipo	tipifica	61/CT_IS_OF_TYPE_2
es del tipo	tipifica	169/CT_IS_OF_TYPE_3
es del tipo	tipifica	4/CT_IS_OF_TYPE_1
es dependiente de	es imprescindible para	733/CT_DEPENDS_ON
es descrito por	describe	671/CT_SAP_NW_IS_DESCRIBED_BY
es descrito por	describe	396/CT_IS_DSCR
es destino datos/InfoProveedor en	contiene como destino datos/InfoProveedor	619/CT_BW_DATA_TARGET_IN_INFO_AREA
es diferente de	es diferente de	359/CT_IS_DIFF
es dirigido por	dirige	292/CT_MAN
es discriminador de	is discriminated by	190/CT_IS_DISC_OF
es ejecutado en	es controlado por	628/CT_IS_PERFORMED_AT
es ejecutado en	es lugar de realización	258/CT_IS_EXEC_AT



Active Name	Passive Name	Type Number
es ejemplar de (is specimen of)	tiene ejemplar (has specimen)	287/CT_IS_SPEC_OF
es el puesto de	tiene puesto	178/CT_IS_JOB_OF
es el responsable de organización para	está bajo la responsabilidad organizacional de	395/CT_IS_ORG_RSPN
es el responsable de proceso adjunto	como proceso está bajo la responsabilidad adjunta de	506/CT_IS_SUBST_PRCS_RSPN
es el responsable de proceso para	está bajo la responsabilidad de proceso de	394/CT_IS_PRCS_RSPN
es el superior disciplinario	tiene como superior disciplinario	9/CT_IS_DISC_SUPER
es empleado en	emplea	216/CT_IS_USED_IN
es empleado por	emplea	441/CT_IS_USED_BY
es entrada para	tiene como entrada	49/CT_IS_INP_FOR
es entrada para	tiene como entrada	715/CT_MOD_TRANSFORM_IS_INPUT_FOR
es entrada para (transaccional)	tiene como entrada (transaccional)	626/CT_IS_INPUT_FOR_TRANSACTIONACT
es entrante agregando	está agregando	105/CT_DEF_AGGR
es entrante jerárquicamente	jerárquico	106/CT_DEF_HIER
es entrante referencialmente	referencial	107/CT_HAS_REL_REF
es evaluado por	evalúa	48/CT_IS_EVAL_BY_1
es evaluado por	evalúa	331/CT_IS_EVAL_BY_2
es examinado por	comprueba	223/CT_IS_CHKD_BY
es factor de éxito para	tiene factor de éxito	256/CT_IS_CRIT_FACT_FOR
es filtro de	es filtrado por	300/CT_IS_FLTR_OF
es fundamento para	tiene fundamento	520/CT_BASIS_FOR



Active Name	Passive Name	Type Number
es generalización de	es especialización de	479/CT_GENERAL_2
es grupo de tipos de atributo	tiene grupo de tipos de atributo	270/CT_IS_ATTR_TYPE_GRP
es idioma de desarrollo de	es realizado con	240/CT_IS_PRG_LNG
es InfoFuente en	contiene como InfoFuente	618/CT_BW_INFOSOURCE_IN_APPL_COMP
es informado de la recepción de material por	efectúa recepción de mercancía en	740/CT_VSM_PULL
es inspeccionado por	inspecciona	627/CT_IS_MONITORED_BY
es instancia de	has instance	193/CT_IS_INST_OF_1
es interfaz de usuario	se ejecuta bajo	254/CT_IS_UI
es interrumpido por	interrumpe	440/CT_IS_INTERRUPTED_BY
es juicio de	juzgado como	775/CT_IS_JUDGMENT_OF
es medido por	mide	570/CT_MEASURED_BY_1
es medido por	mide	486/CT_MEASURED_BY
es medio de producción alternativo de	tiene medios de producción alternativos	278/CT_IS_ALT_PROD_FACT_OF
es medio de producción de	tiene medios de producción	277/CT_IS_PROD_FACT_OF
es nodo de destino de	tiene nodo de destino	623/CT_IS_SINK_OF
es ofrecido vía	ofrece	523/CT_IS_OFFERED
es orientado a	es orientado a	374/CT_ORIENT
es origen de	tiene fuente	622/CT_IS_SOURCE_OF_1
es parte de	tiene parte	404/CT_IS_PART_OF
es plataforma de	se ejecuta bajo	70/CT_IS_PLTFRM_OF
es predecesor de	es sucesor de	314/CT_IS_PREDEC_OF_2
es predecesor de	sigue a	118/CT_IS_PREDEC_OF_1
es predecesor de	es sucesor de	152/CT_IS_PRED_OF
es predecesor de (fin-fin)	es sucesor de (fin-fin)	731/CT_IS_PREDEC_OF_EE



Active Name	Passive Name	Type Number
es predecesor de (inicio-fin)	es sucesor de (inicio-fin)	730/CT_IS_PREDEC_OF_S E
es predecesor de (inicio-inicio)	es sucesor de (inicio-inicio)	729/CT_IS_PREDEC_OF_S S
es profesionalmente responsable de	tiene como responsable profesional a	11/CT_IS_TECH_RESP_2
es profesionalmente responsable de	está bajo la responsabilidad profesional de	220/CT_IS_TECH_RESP_3
es profesionalmente responsable de	está bajo responsabilidad profesional de	10/CT_IS_TECH_RESP_1
es propietario de	tiene propietario	271/CT_IS_OWN
es propietario ejemplar de	tiene propietario de ejemplar	272/CT_IS_SPEC_OWN
es realizado por	realiza	244/CT_IS_REAL_BY
es recibido de	recibe	408/CT_IS_RECEIVED
es recibido por	es receptor de	465/CT_IS_RECEIVED_BY
es relevante para	posee elemento de arquitectura relevante	675/CT_IS_RELEVANT_FO R
es representado en	representa	389/CT_IS_REPRESEN
es representado por	representa	73/CT_IS_REPR_BY
es requerido para	requiere	630/CT_IS_NEEDED_BY_1
es requerido para	requiere	453/CT_IS_NEEDED_BY
es responsable de	está bajo la responsabilidad de	122/CT_IS_RESP_FOR_2
es responsable de	está bajo la responsabilidad de	168/CT_IS_RESP_1
es responsable de	está bajo la responsabilidad de	33/CT_IS_RESP_FOR_1
es responsable del desarrollo de	el desarrollo está bajo la responsabilidad de	179/CT_IS_RESP_FOR_DE V_1
es responsable del desarrollo de	el desarrollo está bajo la responsabilidad de	231/CT_IS_RESP_FOR_DE V_2



Active Name	Passive Name	Type Number
es responsable informático de	está bajo la responsabilidad informática de	148/CT_IS_DP_RESP_1
es responsable informático de	está bajo la responsabilidad informática de	219/CT_IS_DP_RESP_2
es solicitado por	pregunta	519/CT_DEMANDED_BY
es subestado	has substate	200/CT_IS_SUBST
es subtipo	has subtype	184/CT_IS_SUB_OF_2
es subtipo de	tiene como subtipo	76/CT_IS_SUB_OF_1
es subtipo de	tiene como subtipo	356/CT_IS_SUB_OF_3
es superior	es subordinado	3/CT_IS_SUPERIOR_1
es superior	es subordinado	257/CT_IS_SUPERIOR_2
es superior profesional	tiene como superior profesional	8/CT_IS_TECH_SUPER
es superior respecto de la acción	es subordinada respecto de la acción	40/CT_IS_EXEC_ORNT_SUPER
es superior respecto del objeto	es subordinado respecto del objeto	41/CT_IS_OBJ_ORNT_SUPER
es superior respecto del proceso	es subordinado respecto del proceso	39/CT_IS_PRCES_ORNT_SUPER
es supertipo	has supertype	185/CT_IS_SUPER_OF_2
es supertipo de	tiene como supertipo	77/CT_IS_SUPER_OF_1
es supertipo de	tiene como supertipo	357/CT_IS_SUPER_OF_3
es suplente de	es sustituido por	318/CT_SUBST
es término genérico de	es término subordinado de	403/CT_IS_GENERIC_TERM
es un termino genérico funcional de	es término subordinado funcional de	406/CT_FUNC_HEADLINE
es uno (is a)	es uno (is a)	283/CT_IS_A
es usuario	tiene usuario	149/CT_IS_USER_1
es usuario	es usado por	229/CT_IS_USER_2



Active Name	Passive Name	Type Number
es utilizado como	utiliza	679/CT_IS_USED_AS
es utilizado por	aprovecha	400/CT_IS_USED_OF
es variable de empleado	tiene variable de empleado	320/CT_IS_EMPL_INST
está asignado	está asignado	52/CT_IS_ASSIG_3
está asignado	está asignado	93/CT_IS_ASSIG_5
está asignado	está asignado	17/CT_IS_ASSIG_1
está asignado	tiene como asignación	252/CT_IS_ASSIG_6
está autorizado a acceder a	es accesible por	351/CT_MUST_NOT_ACS
está autorizado a buscar	está autorizado a buscar (pasivo)	473/CT_MAY_SEARCH
está autorizado a cambiar privilegios	está autorizado a cambiar privilegios (pasivo)	474/CT_MAY_CHG_PRIVIL
está autorizado a ejecutar	puede ser ejecutado por	401/CT_CAN_EXEC
está autorizado a instanciar	puede ser instanciado por	350/CT_IS_ALLOW_TO_ASSIG_INST
está bajo la responsabilidad de	es responsable de	100/CT_IS_UNDER_RESP_OF
está bajo responsabilidad financiera de	es financieramente responsable de	463/CT_IS_FINANC_RESPON
está bajo responsabilidad profesional de	es profesionalmente responsable de	462/CT_IS_TECH_RESPON
está compuesto de	composes	409/CT_IS_COMPOSED
está conectado a	está conectado a	18/CT_IS_CNN_TO_1
está definido	puede ser editado por/con	327/CT_IS_DEF_2
está definido	puede ser editado por/con	305/CT_IS_DEF_1
está definido por	define	246/CT_IS_DEF_BY_1
está documentado en	documenta	450/CT_IS_DOCU_IN
está en conflicto con	está en conflicto con	481/CT_CONFLICTS
está en el alcance de	el alcance comprende	780/CT_IS_WITHIN_THE_SCOPE_OF
está influenciado por	tiene influencia sobre	487/CT_HAS_INFL



Active Name	Passive Name	Type Number
está parentizado con	es clave externa de	613/CT_SAP_BW_COMPOUNDING
está permitido	está permitido	719/CT_IS_ALLOWED
está relacionado con	está relacionado con	504/CT_IS_IN_RELSHP_TO_1
está relacionado con	está relacionado con	111/CT_IS_IN_RELSHP_TO
está unido a	está unido a	175/CT_IS_CNN_TO_2
está unido a	está unido a	624/CT_HAS_LINK_WITH
está unido con	está unido con	83/CT_HAS_LINK_TO
exactamente una vez ha	debe pasar exactamente una vez	500/CT_EXACTLY_1
exchanges information with	exchanges information with	668/CT_ARCHIMATE_EXCHNG_INFO
expone	es expuesto	747/CT_EXHIBITS
extiende	se extiende	489/CT_EXTEND
forma	es estructurado por	372/CT_IS_REPR_BY_2
forma elementos de proceso	formado como elemento de proceso por	721/CT_IS_PRCES_BUILD
forma módulos	formado como módulo por	720/CT_IS_MODULE_BUILD
from	to	599/CT_BPEL_FROM
generalizes	specializes	415/CT_GENERAL
governs and measures	is governed and measured by	759/CT_GOVERNS
guarda	se guarda en	126/CT_STOR
ha ejecutado	ha sido ejecutado por	384/CT_HAS_EXEC
hace efecto en	está influenciado por	380/CT_HAS_RESULT
has	belongs to	699/CT_BPMN_HAS
has activation bar	is activation bar of	569/CT_HAS_ACTIVATION_BAR
has argument	is argument of	534/CT_HAS_ARGU



Active Name	Passive Name	Type Number
has base	is base of	529/CT_HAS_BASE
has behavior	is behavior of	544/CT_HAS_BEHAV
has case	is case of	603/CT_BPEL_CASE
has enumeration literal	is enumeration literal of	513/CT_HAS_ENUM_LIT
has extension point	is extension point of	512/CT_HAS_EXT_PT
has flow to	receives flow from	526/CT_HAS_FLOW_TO
has input	is input for	604/CT_BPEL_IS_INPUT
has instance	is instance	419/CT_HAS_INSTANCE
has member	is member of	420/CT_HAS_MEMBER
has output	is output of	605/CT_BPEL_HAS_OUTPU T
has parameter	is parameter of	510/CT_HAS_PARA
has participating instance	participates	564/CT_HAS_PART_INST
has partition	is partition of	552/CT_HAS_PARTITION
has reference enumeration	is reference enumeration of	653/CT_HAS_REFERENCE_ ENUMERATION
has reference value	is reference value of	581/CT_HAS_REFERENCE_ VALUE
has slot	is slot of	530/CT_HAS_SLOT
has stereotype	is stereotype of	576/CT_HAS_STEREOTYPE
has submachine	is submachine of	538/CT_HAS_SUBMACH
has tag definition	is tag definition of	577/CT_HAS_TAG_DEF
has tagged value	is tagged value of	578/CT_HAS_TAG_VAL
has template parameter	is template parameter of	527/CT_HAS_TMPL_PARA
has top state	is top state of	540/CT_HAS_TOPSTATE
has transition to	has transition from	459/CT_HAS_TANSITION
has transition to	has transition from	198/CT_HAS_TRANS_TO
has type	is type of	508/CT_IS_TYPE_OF
has value	is value of	533/CT_HAS_VALUE
ilustra	es ilustrado por	84/CT_DEPICTS_1



Active Name	Passive Name	Type Number
implementa	es implementado por	625/CT_IMPLMENTS
implements	is implemented by	788/CT_IMPLMENTS_MULTILPE
imports	is imported	490/CT_IMPORT
include	is included	488/CT_INCLUDE
incluye	pertenece a	449/CT_INCLUDES
influye	está influido por	571/CT_INFLUENCES
influye	está influido por	776/CT_GOVERNS_1
inhabits	is inhabited by	746/CT_INHABITS
instantiate	is instantiated by	445/CT_IS_INSTANCIATE
interacts with	has interaction from	460/CT_INTERACTS_WITH
interacts with	has interaction from	750/CT_INTERACTS_WITH_2
invokes	is invoked by	761/CT_INVOKES
is also known as	is also known as	610/CT_BPEL_ALIAS
is assigned to	has assignment	669/CT_ARCHIMATE_IS_ASSIGNED_TO
is associated with	is associated with	662/CT_ARCHIMATE_ASSOCIATION
is associated with	is associated with	700/CT_BPMN_IS_ASSOCIATED
is composed of	is part of	667/CT_ARCHIMATE_IS_COMPOSED_OF
is condition for	has as condition	743/CT_IS_CONDITION_FOR
is defined by	defines	265/CT_IS_DEF_BY_2
is exposed to	is associated with	361/CT_IS_EXPOS_TO
is implemented by	implements	366/CT_IS_IMPL_BY
is in state	has been put in state	543/CT_IS_IN_STATE
is initiated by	initiates	805/CT_IS_INITIATED_BY
is linked to	is linked to	313/CT_IS_LNK_TO



Active Name	Passive Name	Type Number
is linked with	is linked with	424/CT_IS_LINKED
is nested	nestes	418/CT_IS_NESTED
is owned by	owns	525/CT_IS_OWNED_BY
is owner of	has owner	753/CT_IS_OWNER_OF
is prevented by	prevents	365/CT_IS_PREV_BY
is reduced by	mitigates	363/CT_IS_REDU_BY
is reported by	is reported by	364/CT_IS_REPO_BY
is standard for	has standard	754/CT_IS_STANDARD_FO R
is supported by	supports	701/CT_BPMN_IS_SUPPOR TED
lee	lee	248/CT_READ_2
lee	es leído por	247/CT_READ_1
limita	is constrained	204/CT_CNSTR
links	is linked by	676/CT_ARCHIMATE_LINK S
links	is linked with	602/CT_BPEL_LINKS
links port type	is linked with port type	609/CT_BPEL_LINKS_PTYP E
llama	es llamado por	455/CT_CALLS_1
lleva a	está asignado	333/CT_LEADS_TO_3
lleva a	está asignado	116/CT_LEADS_TO_1
lleva a	es dependiente de	334/CT_LEADS_TO_4
lleva a	es dependiente de	117/CT_LEADS_TO_2
lleva a	está asignado	517/CT_LEADS_TO_5
meets	applies to	758/CT_MEETS
message flow	incoming message flow	689/CT_BPMN_MESSAGE_ FLOW
modifica	es modificado por	224/CT_CHNG
motivates	is motivated by	760/CT_MOTIVATES



Active Name	Passive Name	Type Number
no debe ocurrir para	tiene condición (falso)	128/CT_MUST_NOT_OCC_WHN
no es relevante para	no es un elemento de arquitectura relevante	693/CT_IS_NOT_RELEVANT_FOR
no está autorizado a ejecutar	no puede ser ejecutado por	402/CT_CANNOT_EXEC
no longer uses	is no longer used by	756/CT_NO_LONGER_USES
no se consume	no consume	276/CT_IS_NOT_CONS_BY
ocupa	es ocupado por	210/CT_OCCUPIES
ocurre antes	ocurre después de	477/CT_SUCCEED
ocurre antes	ocurre después de	584/CT_SAP_XI_OCCURS_BEFORE
ocurre antes	ocurre después de	717/CT_MOD_TRANSFORM_OCCURS_BEFORE
originates from	is origin of	532/CT_ORIG
participates in	has conversation link to	762/CT_PARTICIPATES_IN
performs	is performed by	698/CT_BPMN_PERFORMS
performs	is performed by	598/CT_BPEL_PERFORMS
performs on entry	is performed on entry	546/CT_PERF_ENTRY
performs on exit	is performed on exit	547/CT_PERF_EXIT
performs while in state	is performed while in state	548/CT_PERF_STATE
permite	está permitido por	772/CT_ENABLES
permits access	access is permitted by	536/CT_PERM_ACCESS
pertenece a	abarca	269/CT_BELONGS_TO_6
pertenece a	tiene	91/CT_BELONGS_TO_2
pertenece a	pertenece a	369/CT_BELONGS_TO_8
pertenece a	abarca	87/CT_BELONGS_TO_1
pertenece a	está asignado	120/CT_BELONGS_TO_4
pertenece a	tiene como asignación	253/CT_BELONGS_TO_5
pertenece a	tiene como empleado	6/CT_WRK_IN



Active Name	Passive Name	Type Number
pertenece a	abarca	736/CT_BELONGS_TO_10
pertenece a	agrupa	115/CT_BELONGS_TO_3
pertenece a la clase	abarca	212/CT_BELONGS_TO_CLS
pertenece a la unidad de soporte de proceso	abarca	702/CT_BELONGS_TO_PRO C_SUPPORT_UNIT
pertenece al sector de actividad	abarca	583/CT_BELONGS_TO_BU SINESS_SEGMENT
por lo menos una vez ha	debe pasar por lo menos una vez	498/CT_REQ_AT_LEAST_1
posee	es parte de	95/CT_OWNS
produce	es producido por	442/CT_PROCUCES
propaga	is propagated	264/CT_PROPG_2
propaga	is propagated by	191/CT_PROPG_1
proporciona	es proporcionado por	399/CT_PROVIDES
proporciona el valor para	utiliza valor de	319/CT_PROV_VAL_FOR
proporciona entrada para	recibe entrada de	582/CT_PROV_INP_FOR_1
proporciona entrada para	recibe entrada de	53/CT_PROV_INP_FOR
puede abarcar	puede pertenecer a	161/CT_CAN_SUBS_3
puede abarcar	puede pertenecer a	249/CT_CAN_SUBS_4
puede abarcar	puede pertenecer a	25/CT_CAN_SUBS_1
puede apoyar	puede ser apoyado por	238/CT_CAN_SUPP_2
puede componerse de segmentos horizontales	puede abarcar segmento	213/CT_CAN_CONS_HOR_OF
puede componerse de tramos verticales	puede abarcar tramo	214/CT_CAN_CONS_VER_OF
puede conectarse a	puede conectarse a	163/CT_CAN_BE_LNK_TO
puede crear	puede ser creado por	267/CT_CAN_CRT
puede ejecutarse bajo	puede ser plataforma para	242/CT_CAN_EXEC_ON
puede ejecutarse en	puede ser plataforma para	158/CT_CAN_RUN_ON
puede emplear	puede ser empleado por	243/CT_CAN_USE_2



Active Name	Passive Name	Type Number
puede encontrarse en	puede ser emplazamiento de	165/CT_CAN_BE_LOC_AT
puede formar	puede tener como constituyente	195/CT_CAN_BE_CONST
puede ocurrir	puede abarcar	27/CT_CAN_OCC_1
puede ocurrir	puede abarcar	215/CT_CAN_OCC_2
puede pertenecer a	puede tener como empleado	209/CT_CAN_BELONG_TO
puede realizar	puede ser realizado en	135/CT_CAN_REAL
puede reemplazar	puede ser reemplazado por	411/CT_CAN_REPLACE
puede ser (can be)	puede ser (can be)	286/CT_CAN_BE
puede ser asignado a	puede ser asignado a	166/CT_CAN_BE_ASSIG
puede ser el superior disciplinario	puede tener como superior disciplinario	197/CT_CAN_BE_DISC_SUP
puede ser el superior profesional	puede tener como superior profesional	196/CT_CAN_BE_TECH_SUP
puede ser plataforma de	puede ejecutarse en	241/CT_CAN_BE_PLTFRM_OF
puede ser realizado por	puede realizar	159/CT_CAN_BE_REAL_BY
puede ser responsable de	puede estar bajo la responsabilidad de	217/CT_CAN_BE_RESP_FOR
puede ser usuario	puede ser usado por	230/CT_CAN_BE_USER
puede terminarse en	puede ser el punto final de	157/CT_CAN_END_IN
puede unirse a	puede unirse a	156/CT_CAN_BE_CNN_TO_2
puede unirse a	puede unirse a	26/CT_CAN_BE_CNN_TO_1
puede unirse a	puede unirse a	160/CT_CAN_BE_CNN_TO_3
puede unirse a	puede unirse a	162/CT_CAN_BE_CNN_TO_4
puede utilizar	puede ser empleado por	125/CT_CAN_USE_1
queues	is queued by	807/CT_QUEUES



Active Name	Passive Name	Type Number
quita	es quitado por	768/CT_REMOVES
raises	is raised by	542/CT_RAISES
realiza	es realizado por	56/CT_REAL
realiza	es realizado por	712/CT_SOA_REALIZES
realizes	is realized by	664/CT_ARCHIMATE_REALIZES
realizes	is realized by	458/CT_REALIZES
receives signal	sends signal	541/CT_RECEIVES
reemplaza	es reemplazado por	773/CT_REPLACES
references	is referenced by	422/CT_REF
refines	is refined by	511/CT_REFINES
repite	es repetido por	438/CT_REPEATS
representa	es representado en	371/CT_REPR
representa	es ilustrado por	113/CT_DEPICTS_2
requiere	es requerido por	279/CT_REQU
requiere alternativamente	es requerido alternativamente	280/CT_REQU_ALT
requires	is required by	362/CT_REQ
resides in	contains	554/CT_RESIDES
runs on	is platform for	787/CT_RUNS_ON_MULTIPLE
salvaguarda	es salvaguardado por	496/CT_SECURE
se compara a	se compara a	322/CT_IS_CMP_TO
se compone de segmentos horizontales	abarca segmento	171/CT_CONS_OF_PRT_STR
se compone de tramos verticales	abarca tramo	172/CT_CONS_OF_PRT_SEC
se consume	consume	274/CT_IS_CONS_BY
se consume parcialmente	consumo en parte	275/CT_IS_PARTLY_CONS_BY
se divide en	divide	370/CT_IS_STRCR_IN



Active Name	Passive Name	Type Number
se ejecuta bajo	es plataforma para	503/CT_RUNS_ON
se encuentra en	es emplazamiento de	14/CT_IS_LOC_AT_2
se encuentra en	es emplazamiento de	12/CT_IS_LOC_AT_1
se encuentra en	es emplazamiento de	167/CT_IS_LOC_AT_3
se encuentra sobre	tiene informaciones sobre	86/CT_LIES_ON
se guarda en	guarda	173/CT_STOR_ON
se ha formulado basándose en	es origen de	777/CT_IS_FORMULATED_BASED_ON
se ha planeado con ayuda de	forma parte del plan para	771/CT_IS_PLANNED_BY_MEANS_OF
se manifiesta como	es manifestación de	781/CT_BECOMES_MANIFEST_AS
se mide a la entrada	provoca medición	574/CT_IS_MEASURED_WHEN_OCCURRING
se refiere a	tiene	177/CT_REL_TO
se refiere a	se refiere a (pasivo)	476/CT_RELATES_TO
se refiere a	es incluido por	732/CT_REFS_TO_3
se refiere a	es incluido por	728/CT_REFS_TO_2
se utiliza para	utiliza	522/CT_IS_USED_FOR
sends message	receives message	556/CT_SENDS_MESSAGE
sends signal	has been sent	545/CT_SENDS_SIG
sinónimo (término preferente de)	sinónimo (término no preferido de)	405/CT_SYNONYM
starts with	is first activity of	601/CT_BPEL_STARTS_WITH
supplies properties for	has properties supplied by	457/CT_SUPPL_PROP
supports	is supported	417/CT_SUPPORTS
sustituye	es sustituido por	774/CT_SUBSTITUTES
termina en	es fin de	170/CT_END_IN
throws	is thrown by	606/CT_BPEL_THROWS
tiene	pertenece a	96/CT_HAS_1



Active Name	Passive Name	Type Number
tiene	está asignado a	121/CT_HAS_2
tiene	está asignado a	796/CT_SURVEY_HAS
tiene asignación en	tiene asignación en	714/CT_MOD_TRANSFORM_IS_MAPPED
tiene atributo	is attribute of	187/CT_HAS_ATTR
tiene campo obligatorio	es campo obligatorio	130/CT_HAS_MAND_FIELD
tiene característica de prestación	es característica de prestación de	340/CT_HAS_PERF_CHARACTERISTIC
tiene como asignación	está asignado	328/CT_HAS_ASSIG_1
tiene como atributo asignado	es atributo asignado de	614/CT_SAP_BW_ALLOCATED_ATTRIBUTES
tiene como puerto	es puerto de	770/CT_HAS_PORT
tiene como salida	es salida de	50/CT_HAS_OUT
tiene estado	es estado de	75/CT_HAS_STATE
tiene evento parcial	es evento parcial de	46/CT_HAS_SUBO_EV
tiene función consultante en	es apoyado consultivamente por	358/CT_HAS_CONSLT_ROLE_IN_2
tiene función consultante en	es apoyado consultivamente por	355/CT_HAS_CONSLT_ROLE_IN_1
tiene gran influencia sobre	está fuertemente influenciado por	484/CT_HAS_STRONG_INFLUENCE
tiene influencia normal sobre	esta normalmente influenciado por	483/CT_HAS_NORMAL_INFLUENCE
tiene instancia	es instancia de	321/CT_HAS_INST
tiene lugar actual	es lugar actual de	303/CT_HAS_CUR_LOC
tiene miembro	es miembro de	293/CT_HAS_MEMB
tiene mucha influencia sobre	está extremadamente influenciado por	485/CT_HAS_FULL_INFLUENCE
tiene muy poca influencia sobre	está muy poco influenciado por	505/CT_HAS_VERY_WEAK_INFLUENCE
tiene método	es método para	251/CT_HAS_METH
tiene operación	is operation of	188/CT_HAS_OPR



Active Name	Passive Name	Type Number
tiene poca influencia sobre	está poco influenciado por	482/CT_HAS_WEAK_INFL
tiene referencia a	tiene referencia a	294/CT_HAS_REF_TO
tiene regla parcial	es regla parcial de	45/CT_HAS_SUBO_RULE
tiene relación con	tiene relación con	194/CT_HAS_REL_WITH
tiene valor	es valor de	373/CT_IS_VALUE
to	from	600/CT_BPEL_TO
transferencia de mercancías a	transferencia de mercancías de	737/CT_VSM_SHIPMENT
triggers	is triggered by	677/CT_ARCHIMATE_TRIGGERS
un número indeterminado de veces ha	puede pasar	497/CT_MAY_OCCUR
uses	is used by	595/CT_BPEL_USES
uses	is used by	360/CT_USE_5
uses	is used by	663/CT_ARCHIMATE_IS_USED_BY
utiliza	es utilizado por	124/CT_USE_2
utiliza	es utilizado por	397/CT_USES
utiliza para verif. autorización	es utilizado para verif. autorización	617/CT_BW_USES_FOR_CHECK
vía FIFO a	vía FIFO de	739/CT_VMS_FIFO

3.10 Object symbols (SymbolNum)

Symbol Name	Symbol No.	Object Type Number
#PCDATA	672	249/ST_XML_PCDATA
3rd party tool	1060	64/ST_SAP_BW_RD_PARTY
Abstracción	10035	10090/ST_UML2_ABSTRACTION



Symbol Name	Symbol No.	Object Type Number
Abstract activity	1169	22/ST_ORACLE_BPEL_ABS TRACT_ACTIVITY
Acceso directo SAP (cadena del valor añadido)	1267	22/ST_SOLAR_VAC_SHORT CUT
Acceso directo SAP (función)	1266	22/ST_SOLAR_FUNC_SHO RTCUT
Acción de aceptación de evento	10190	10176/ST_UML2_ACCEPT_ EVENT_ACTION
Acción de aceptación de evento de tiempo	10192	10176/ST_UML2_ACCEPT_ TIME_EVENT_ACTION
Acción de aceptación de llamada	10119	10165/ST_UML2_ACCEPT_ CALL_ACTION
Acción de completar valor de característica de estructura	10136	10143/ST_UML2_ADD_STR UCTURAL_FEATURE_VALUE _ACTION
Acción de completar valor de variable	10161	10163/ST_UML2_ADD_VAR IABLE_VALUE_ACTION
Acción de comprobación de identidad	10183	10129/ST_UML2_TEST_ID ENTITY_ACTION
Acción de creación de enlace	10186	10124/ST_UML2_CREATE_ LINK_ACTION
Acción de creación de excepción	10128	10160/ST_UML2_RAISE_E XCEPTION_ACTION
Acción de creación de objeto	10153	10132/ST_UML2_CREATE_ OBJECT_ACTION
Acción de creación de objeto de enlace	10138	10164/ST_UML2_CREATE_ LINK_OBJECT_ACTION
Acción de destrucción de enlace	10174	10130/ST_UML2_DESTROY _LINK_ACTION
Acción de destrucción de objeto	10195	10125/ST_UML2_DESTROY _OBJECT_ACTION
Acción de envío de objeto	10151	10137/ST_UML2_SEND_OB JECT_ACTION



Symbol Name	Symbol No.	Object Type Number
Acción de envío de señal	10163	10050/ST_UML2_SEND_SIGNAL_ACTION
Acción de especificación de valor	10141	10138/ST_UML2_VALUESPECIFICATION_ACTION
Acción de iniciar comportamiento de clasificador	10167	10167/ST_UML2_START_CLASSIFIER_BEHAVIOR_ACTION
Acción de iniciar comportamiento de objeto	10184	10169/ST_UML2_START_OBJECT_BEHAVIOR_ACTION
Acción de lectura de calificador de extremo de objeto de enlace	10169	10171/ST_UML2_READ_LINK_OBJECT_END_QUALIFIER_ACTION
Acción de lectura de característica estructural	10166	10136/ST_UML2_READ_STRUCTURAL_FEATURE_ACTION
Acción de lectura de enlace	10199	10131/ST_UML2_READ_LINK_ACTION
Acción de lectura de extensión	10131	10173/ST_UML2_READ_EXTEND_ACTION
Acción de lectura de extremo de objeto de enlace	10178	10177/ST_UML2_READ_LINK_OBJECT_END_ACTION
Acción de lectura de variable	10145	10161/ST_UML2_READ_VARIABLE_ACTION
Acción de lectura es de objeto clasificado	10187	10174/ST_UML2_READ_IS_CLASSIFIED_OBJECT_ACTION
Acción de lectura por sí mismo	10173	10141/ST_UML2_READ_SELF_ACTION
Acción de llamada de comportamiento	10160	10054/ST_UML2_CALL_BEHAVIOR_ACTION
Acción de operación de llamada	10125	10047/ST_UML2_CALL_OPERATION_ACTION
Acción de reclasificación de objeto	10120	10175/ST_UML2_RECLASSIFY_OBJECT_ACTION



Symbol Name	Symbol No.	Object Type Number
Acción de reducción	10114	10172/ST_UML2_REDUCE_ACTION
Acción de respuesta	10157	10166/ST_UML2_REPLY_ACTION
Acción de serialización	10148	10170/ST_UML2_UNMARS_HALL_ACTION
Acción de supresión de asociación	10123	10135/ST_UML2_CLEAR_ASSOCIATION_ACTION
Acción de supresión de característica estructural	10139	10139/ST_UML2_CLEAR_STRUCTURAL_FEATURE_ACTION
Acción de supresión de variable	10176	10162/ST_UML2_CLEAR_VARIABLE_ACTION
Acción de suprimir valor de característica de estructura	10158	10126/ST_UML2_REMOVE_STRUCTURAL_FEATURE_VALUE_ACTION
Acción de suprimir valor de variable	10196	10159/ST_UML2_REMOVE_VARIABLE_VALUE_ACTION
Acción de transición	10411	10215/ST_UML2_TRANSITION_ACTION
Acción de transmisión de señal	10127	10128/ST_UML2_BROADCAST_SIGNAL_ACTION
Acción opaca	10134	10049/ST_UML2_OPAQUE_ACTION
Action	801	284/ST_ACTION
Actividad	1515	22/ST_ACTIVITY_1
Actividad	10253	10059/ST_UML2_ACTIVITY
Actividad (representación de clase)	10504	10059/ST_UML2_ACTIVITY_CLASS_NOTATION
Actividad de llamada	1477	22/ST_BPMN_CALL_ACTIVITY
Actividad de llamada (colapsado)	1526	22/ST_BPMN_CALL_ACTIVITY_COLLAPSED
Actividades clave	1637	232/ST_KEY_ACTIVITY



Symbol Name	Symbol No.	Object Type Number
Activity	456	22/ST_ACTIVITY
Activity graph	803	287/ST_ACT_GRAPH
Actor	172	97/ST_ACTOR
Actor	399	78/ST_ACTOR2
Actor	10211	10206/ST_UML2_ACTOR
Actor (grupo)	684	128/ST_ACTOR6
Actor (maq.)	681	6/ST_ACTOR3
Actor (persona)	682	46/ST_ACTOR4
Actor (posición)	683	45/ST_ACTOR5
Actor (representación de clase)	10210	10206/ST_UML2_ACTOR_CLASS_NOTATION
Actor (unidad organizativa)	685	43/ST_ACTOR7
Ad hoc	859	0/ST_BPMN_ADHOC
Advertencia	915	0/ST_SAP_XI_ALERT
Agenda	342	27/ST_TPLAN_PIC
Agenda	700	27/ST_INFO_CARR_TPLAN
Aggregation	154	0/ST_AGGREG
Agregados	1067	14/ST_BW_AGGREGATE
Airplane	496	118/ST_AIRPLANE
Almacén de datos	1507	27/ST_BPMN_DATA_STORE
Almacén de datos	10264	10089/ST_UML2_DATA_STORE
Alta cobertura	444	0/ST_HIGH_COV
Amenaza	1635	405/ST_THREAT
Amenaza	1653	18/ST_THREAT_1
AND	1364	378/ST_AND_OPERATOR
AND	1399	0/ST_TRANSFORM_OPERATOR_AND



Symbol Name	Symbol No.	Object Type Number
AND (parallel)	858	0/ST_GATEWAY_TYPE_AND
Anotación de texto	1219	365/ST_BPMN_ANNOTATION
Anotación de texto	1534	365/ST_BPMN_ANNOTATION_1
ANY	674	249/ST_XML_ANY
Aplicación de perfil	10007	10189/ST_UML2_PROFILE_APPLICATION
Aportación de valor	1638	232/ST_VALUE_PROPOSITION
Application collaboration	1582	6/ST_ARCHIMATE_APPLICATION_COLLABORATION
Application component	1583	6/ST_ARCHIMATE_APPLICATION_COMPONENT
Application function	1585	105/ST_ARCHIMATE_APPLICATION_FUNCTION
Application interaction	1586	105/ST_ARCHIMATE_APPLICATION_INTERACTION
Application interface	1584	90/ST_ARCHIMATE_APPLICATION_INTERFACE
Application service	1587	294/ST_ARCHIMATE_APPLICATION_SERVICE
Aprovisionándose	1615	0/ST_IN_PROCUREMENT
Archivador	354	27/ST_FILE_BIN_PIC
Archivador	727	27/ST_INFO_CARR_FILE_BIN
Archivo	28	27/ST_FILE
Archivo	569	27/ST_FILE_PIC_2
Archivo XSLT	1173	27/ST_ORACLE_XSLT
Argument	802	285/ST_ARGUM
Arrow	1083	0/ST_SAP_ARROW_LIGHT_BLUE



Symbol Name	Symbol No.	Object Type Number
Arrow	1084	0/ST_SAP_ARROW_ORANGE
Artefacto	10205	10113/ST_UML2_ARTIFACT
Artifact	797	289/ST_ARTIFACT
Artifact	1596	27/ST_ARCHIMATE_ARTIFACT
Asignación	903	22/ST_SAP_XI_ASSIGN
Asignación de atributos	1284	376/ST_TRANSFORM_PATTERN_COMPONENT_ATTR_MAP
Asignar	1354	378/ST_ASSIGN_OPERATOR
Asincrónico	911	0/ST_SAP_XI_ASYNCHRON
Asociación	405	0/ST_ASGNMNT
Asociación	10068	10007/ST_UML2_ASSOCIATION
Asociación	1666	0/ST_ASSIGNMENT
Asociación de n niveles	10069	10007/ST_UML2_N_ARY_ASSOCIATION
Aspecto de clasificación	139	33/ST_CLSFC_CRIT
Assign	1030	22/ST_BPEL_ASSIGN
Association	146	87/ST_ASSOC
Association class	761	264/ST_ASSOC_CLS
Association instance	210	129/ST_ASSOC_INST
Association role	786	275/ST_ASS_ROLE
Atributo	21	8/ST_ATTR_1
Atributo	1280	377/ST_TRANSFORM_ATTR
Atributo	1287	382/ST_TRANSFORM_XML_ATTR
Atributo clave (MRE)	9	19/ST_KEY_ATTR



Symbol Name	Symbol No.	Object Type Number
Atributo de clave externa (MRE)	10	19/ST_FRGN_KEY_ATTR
Atributo descriptivo (MRE)	8	19/ST_DESC_ATTR
Atributo en blanco	142	0/ST_BLANK_ATTR
Atributo mantenido (grande)	1290	0/ST_MAINTAINED_ATTR_LARGE
Atributo mantenido (mediano)	1289	0/ST_MAINTAINED_ATTR_AVG
Atributo mantenido (pequeño)	1288	0/ST_MAINTAINED_ATTR_SMALL
Atributo MRE	529	19/ST_ERM_ATTR
Atributo TOC	305	179/ST_COT_ATTR
Atributo TOC (instancia)	306	180/ST_COT_ATTR_INS
Attribute	155	19/ST_ATTR_3
Attribute link	788	277/ST_ATTR_LINK
Automatización de proceso desencadenante	1384	22/ST_AUTOMATION_TRIGGERING_PROCESS_OPEN
Automatización de proceso desencadenante	1383	22/ST_AUTOMATION_TRIGGERING_PROCESS_CLOSED
Avión	364	118/ST_PLANE_PIC
Avión	1340	0/ST_VSM_AIRPLANE
Banda magnética	180	27/ST_MAGN_TAPE
Banda magnética	348	27/ST_TAPE_PIC
Bar code	500	27/ST_BAR_CODE
Barco	1342	0/ST_VSM_SHIP
Barrera de riesgo	1656	22/ST_THREAT_BARRIER
Begin	563	0/ST_BEGIN_1
Beneficio	925	417/ST_PROFIT
Biblioteca de programas	111	68/ST_PRG_LIB
Bloc de notas	347	27/ST_NOTE_PIC



Symbol Name	Symbol No.	Object Type Number
Bloc de notas	725	27/ST_INFO_CARR_NOTE
Botón	757	263/ST_BUTTON
Botón de opción	747	0/ST_OPTBOX
Botón de opción / Casilla de verificación	746	258/ST_OPT_CTRL
Bucle	778	22/ST_LOOP
Bucle	779	22/ST_LOOP_TURNED
Bucle	860	0/ST_BPMN_LOOP
Bueno	540	0/ST_GOOD
Building cluster	813	294/ST_IS_FUNC_BUILD_CLUSTER
Buscar	1565	378/ST_SEARCH_OPERATOR
Business actor	1568	43/ST_ARCHIMATE_BUSINESS_ACTOR
Business area	469	22/ST_BUS_AREA
Business collaboration	1569	128/ST_ARCHIMATE_BUSINESS_COLLABORATION
Business component	537	6/ST_BUS_COM
Business document	535	14/ST_BUS_DOC
Business entity (atributo MRE)	944	19/ST_BUSINESS_ENTITY_ERM_ATTR
Business entity (atributo TOC)	946	179/ST_BUSINESS_ENTITY_COT_ATTR
Business entity (clase de función informática)	885	106/ST_BUSINESS_ENTITY_IT_FUNC_CLASS
Business entity (clase de módulo)	876	38/ST_BUSINESS_ENTITY_MODULE_CLASS
Business entity (clase de sistema de aplicación)	875	7/ST_BUSINESS_ENTITY_APP_SYS_CLASS
Business entity (class)	883	90/ST_BUSINESS_ENTITY_CLASS



Symbol Name	Symbol No.	Object Type Number
Business entity (Clúster/Modelo de datos)	874	14/ST_BUSINESS_ENTITY_CLUSTER
Business entity (component)	888	188/ST_BUSINESS_ENTITY_COMP
Business entity (emplazamiento)	949	54/ST_BUSINESS_ENTITY_LOCATION
Business entity (función informática)	886	107/ST_BUSINESS_ENTITY_IT_FUNC
Business entity (función)	869	22/ST_BUSINESS_ENTITY_FUNC
Business entity (grupo)	887	128/ST_BUSINESS_ENTITY_GROUP
Business entity (módulo)	881	65/ST_BUSINESS_ENTITY_MODULE
Business entity (objeto de negocio)	943	150/ST_BUSINESS_ENTITY_BUSINESS_OBJECT
Business entity (package)	889	187/ST_BUSINESS_ENTITY_PACKAGE
Business entity (persona)	948	46/ST_BUSINESS_ENTITY_PERS
Business entity (portador de información)	947	27/ST_BUSINESS_ENTITY_INFO_CARRIER
Business entity (puesto)	882	45/ST_BUSINESS_ENTITY_POSITION
Business entity (rol)	890	78/ST_BUSINESS_ENTITY_PERS_TYPE
Business entity (sistema de aplicación)	880	64/ST_BUSINESS_ENTITY_APPL_SYS
Business entity (tipo de entidad)	872	17/ST_BUSINESS_ENTITY_ETYPE
Business entity (tipo de función informática)	884	105/ST_BUSINESS_ENTITY_IT_FUNC_TYPE
Business entity (tipo de módulo)	878	37/ST_BUSINESS_ENTITY_MODULE_TYPE



Symbol Name	Symbol No.	Object Type Number
Business entity (tipo de objeto complejo)	945	182/ST_BUSINESS_ENTITY_COT
Business entity (tipo de relación)	873	11/ST_BUSINESS_ENTITY_RELSHIP_TYPE
Business entity (tipo de sistema de aplicación)	877	6/ST_BUSINESS_ENTITY_APPPL_SYS_TYPE
Business entity (tipo de unidad organizativa de sistema)	951	13/ST_BUSINESS_ENTITY_SYS_ORG_UNIT_TYPE
Business entity (tipo de unidad organizativa)	871	44/ST_BUSINESS_ENTITY_ORGUNITTYPE
Business entity (término técnico)	879	58/ST_BUSINESS_ENTITY_TECH_TERM
Business entity (unidad organizativa de sistema)	950	12/ST_BUSINESS_ENTITY_SYS_ORG_UNIT
Business entity (unidad organizativa)	870	43/ST_BUSINESS_ENTITY_ORGUNIT
Business event	1576	18/ST_ARCHIMATE_BUSINESS_EVENT
Business function	1572	22/ST_ARCHIMATE_BUSINESS_FUNCTION
Business interaction	1573	22/ST_ARCHIMATE_BUSINESS_INTERACTION
Business interface	1570	269/ST_ARCHIMATE_BUSINESS_INTERFACE
Business object	942	150/ST_SAP_NETWEAVER_BUSINESS_OBJECT
Business object	1577	14/ST_ARCHIMATE_BUSINESS_OBJECT
Business participant	534	44/ST_BUS_PART
Business process	538	22/ST_BUS_PROC
Business process	1574	22/ST_ARCHIMATE_BUSINESS_PROCESS



Symbol Name	Symbol No.	Object Type Number
Business role	1571	78/ST_ARCHIMATE_BUSINESS_ROLE
Business rules activity	1171	22/ST_ORACLE_BPEL_BUSINESS_RULES
Business service	1575	294/ST_ARCHIMATE_BUSINESS_SERVICE
C	1202	0/ST_SAP_CARD_C
Cadena del valor añadido	105	22/ST_VAL_ADD_CHN_SML_1
Cadena del valor añadido	141	22/ST_VAL_ADD_CHN_SML_2
Calcular tiempo	1439	378/ST_CALCULATE_TIME_OPERATOR
Call	560	22/ST_CALL
Call	624	22/ST_CALL_TURNED
Cambiado (estado de fusión)	1313	0/ST_MOD_TRANSFORM_MRG_CHNG
Cambio (fin)	906	50/ST_SAP_XI_SWITCH_END
Cambio (inicio)	905	50/ST_SAP_XI_SWITCH_START
Camión	365	118/ST_VAN_PIC
Camión	1341	0/ST_VSM_TRUCK
Campo	31	21/ST_FLD
Campo descriptivo	189	109/ST_DESC_FIELD
Campo ej.	117	74/ST_FLD_EX
Campo obligatorio	190	109/ST_MAND_FIELD
Canal de distribución	771	269/ST_SALES_CHAN
Canales	1642	232/ST_CHANNEL
Cancel	847	0/ST_EV_TYPE_CANCEL
Cancelar	914	0/ST_SAP_XI_CANCEL



Symbol Name	Symbol No.	Object Type Number
Cancelar	10228	10216/ST_UML2_TERMINATE
Capa de arquitectura	1106	232/ST_ARCH_LAYER
Capability configuration	1425	391/ST_CAPABILITY_CONFIGURATION
Capítulo	1682	426/ST_SURVEY_SECTION
Característica	68	34/ST_CHARAC
Característica	382	157/ST_CHARACTER_PIC
Característica	580	17/ST_KAT
Característica	602	19/ST_KAT_AT
Característica	968	17/ST_BW_KAT
Característica de prestación/producto	269	157/ST_PERF_CHARAC
Característica de tiempo	586	17/ST_KAT_TIME
Característica de tiempo	603	19/ST_KAT_TIME_AT
Característica de tiempo	974	17/ST_BW_KAT_TIME
Característica unitaria	571	17/ST_KAT_DIM
Característica unitaria	599	19/ST_KAT_DIM_AT
Características de elemento modificadas	1632	0/ST_MOD_TRANSFORM_CHANGED_ITEM_CHARACTERISTICS
Carpeta	47	27/ST_FOLD
Carpeta de oper. canc. con recl. recl.	322	158/ST_CMPL_BE_ABORT_CMPL
Carpeta de oper. cancelará con recl.	319	158/ST_CANCEL_CMPL
Carpeta de oper. detendrá con recl.	318	158/ST_BE_SUSPEN_CMPL
Carpeta de oper. detendrá con recl. recl.	323	158/ST_CMPL_BE_SUSPEN_CMPL
Carpeta de oper. detenida	310	158/ST_SUSPEN



Symbol Name	Symbol No.	Object Type Number
Carpeta de oper. detenida recl.	320	158/ST_BE_ABORT_CMPL
Carpeta de oper. en estado de error	312	158/ST_ERROR
Carpeta de oper. en tratam. con recl.	317	158/ST_PRCS_CMPL
Carpeta de oper. en tratam. con recl. recl.	321	158/ST_CMPL_PRCS_CMPL
Carpeta de oper. en tratam. en recl.	313	158/ST_CMPL_PRCS
Carpeta de oper. lista con recl.	316	158/ST_IDLE_CMPL
Carpeta de oper. parada	273	158/ST_TASK_FOLD_HALT
Carpeta de oper. será detenida	309	158/ST_BE_SUSPEN
Carpeta de operaciones	270	158/ST_TASK_FOLD
Carpeta de operaciones abierta	271	158/ST_TASK_FOLD_OPEN
Carpeta de operaciones cancelará en recl.	315	158/ST_CMPL_BE_ABORT
Carpeta de operaciones detendrá en recl.	314	158/ST_CMPL_BE_SUSPEN
Carpeta de operaciones en espera	311	158/ST_WAIT
Carpeta de operaciones ok	272	158/ST_TASK_FOLD_OK
Carpeta de operaciones se cancelará	308	158/ST_ABORT
Carpeta electrónica	730	27/ST_INFO_CARR_EFOLDER
Carta	343	27/ST_LETT_PIC
Carta	721	27/ST_INFO_CARR_LETTER
Casilla de verificación	748	0/ST_CTRLBOX



Symbol Name	Symbol No.	Object Type Number
Caso de uso	10209	10208/ST_UML2_USE_CASE
Caso de uso (representación de clase)	10381	10208/ST_UML2_USE_CASE_CLASS_NOTATION
Catch	1045	22/ST_BPEL_CATCH
Category	1222	232/ST_BPMN_CATEGORY
Categoría de arquitectura	1108	232/ST_ARCH_CAT
Categoría de conocimiento	452	230/ST_KNWLDG_CAT_2
Categoría de conocimiento	451	230/ST_KNWLDG_CAT_1
Categoría de pantalla	1691	430/ST_SCRN_CATEGORY
Categoría de patrones	1405	232/ST_TRANSFORM_PATTERN_CATEGORY
Categoría de patrones (control semántico)	1422	232/ST_TRANSFORM_PATTERN_CATEGORY_SEM_CHECK
Categoría de riesgo	689	256/ST_RISK_CATEGORY
Categoría de servicio de software	1686	7/ST_SOFTWARE_SERVICE_CATEGORY
CD-ROM	337	27/ST_CD_PIC
CD-ROM	697	27/ST_INFO_CARR_CD
Centro de costes	223	43/ST_COST_CNT
Changes	939	0/ST_SAP_NETWEAV_CALL_OP_MESSAGE_CHANGES
Ciclo BPMN	1498	0/ST_BPMN_LOOP_2
Ciclo de instanciación	421	213/ST_INST_CYC
Ciclo de turnos	424	216/ST_SHIFT_CYC
Clase	520	90/ST_CLASS
Clase	10056	10016/ST_UML2_CLASS
Clase de asociación	10023	10199/ST_UML2_ASSOCIATION_CLASS
Clase de asociación (clase)	10022	10199/ST_UML2_ASSOCIATION_CLASS_CLASS



Symbol Name	Symbol No.	Object Type Number
Clase de asociación de n niveles	10025	10199/ST_UML2_N_ARY_ASSOCIATION_CLASS
Clase de componente de hardware	25	25/ST_HW_CMP_CLS
Clase de conexión de red	123	80/ST_NW_LINE_CLS
Clase de costes	224	132/ST_TYPE_OF_COST
Clase de empaquetamiento	208	125/ST_PACK_MAT_CLS
Clase de equipo de almacén	203	113/ST_WH_EQUIP_CLS
Clase de función informática	184	106/ST_DP_FUNC_CLS
Clase de materiales	207	124/ST_MAT_CLS
Clase de medios auxiliares técnicos	205	115/ST_TECH_OP_SUPPLY_CLS
Clase de medios de producción	202	112/ST_OP_RES_CLS
Clase de módulo	15	38/ST_MOD_CLS
Clase de nodo de red	120	77/ST_NW_NODE_CLS
Clase de red	23	42/ST_NW_CLS
Clase de sistema de aplicación	14	7/ST_APPL_SYS_CLS
Clase de sistema de aplicación	1440	7/ST_APPL_SYS_CLS_2
Clase de tipo de objeto	140	36/ST_OBJ_TYPE_CLS
Clase sistema de transporte	204	114/ST_TRNSP_SYS_CLS
Clasificador en estado	795	283/ST_CLS_IN_STATE
Class	152	90/ST_CLS
Clave externa	188	109/ST_FRGN_KEY
Clave primaria	187	109/ST_PRIM_KEY
Cliente	384	43/ST_CSTOMER_PIC
Cluster	13	14/ST_CLST



Symbol Name	Symbol No.	Object Type Number
Cluster	507	14/ST_CLUSTER
Cluster	521	14/ST_CLUSTER_2
Cláusula	10349	10080/ST_UML2_CLAUSE
Cobertura media	443	0/ST_AV_COV
Cobertura máxima	445	0/ST_MAX_COV
Colaboración	796	286/ST_COLLABORATION
Colaboración	10013	10200/ST_UML2_COLLABORATION
Colección de datos	1502	14/ST_BPMN_DATA_COLLECTION
Colección de datos de de entrada	1504	14/ST_BPMN_DATA_INPUT_COLLECTION
Colección de datos de salida	1506	14/ST_BPMN_DATA_OUTPUT_COLLECTION
Columna	289	166/ST_COL
Comentario	10062	10012/ST_UML2_COMMENT
commit	564	0/ST_COMMIT
Communication path	1589	81/ST_ARCHIMATE_COMMUNICATION_PATH
Compensate	1038	22/ST_BPEL_COMPENSATE
Compensation	848	0/ST_EV_TYPE_COMPENSATION
Compensation	1177	0/ST_ACTIVITY_COMPENSATION
Competencia central	714	230/ST_CORE_COMPETENCE
Competidor	390	43/ST_CTITOR_PIC
Complex	857	0/ST_GATEWAY_TYPE_COMPLEX
Componente	397	188/ST_CMP



Symbol Name	Symbol No.	Object Type Number
Componente	10020	10202/ST_UML2_COMPON ENT
Componente de aplicación	977	64/ST_BW_APPL_COMP
Componente de arquitectura	1678	6/ST_ARCHITECTURE_COM PONENT
Componente de hardware	119	76/ST_HW_CMP
Comportamiento de función	10329	10043/ST_UML2_FUNCTIO N_BEHAVIOR
Comportamiento opaco	10357	10045/ST_UML2_OPAQUE_ BEHAVIOR
Comprobar existencia de usuario en la gestión centralizada de usuarios	1624	378/ST_CHECK_USER_EXI STENCE_IN_CUM_OPERAT OR
Compuerta basada en eventos	1256	50/ST_BPMN_RULE_XOR_2
Compuerta basada en eventos	1551	50/ST_BPMN_RULE_XOR_4
Compuerta compleja	1258	50/ST_BPMN_RULE_COMPL EX
Compuerta compleja	1553	50/ST_BPMN_RULE_COMPL EX_1
Compuerta de instanciación basada en eventos	1485	50/ST_BPMN_RULE_XOR_S TART
Compuerta exclusiva	1255	50/ST_BPMN_RULE_XOR_1
Compuerta exclusiva	1550	50/ST_BPMN_RULE_XOR_3
Compuerta inclusiva	1257	50/ST_BPMN_RULE_OR
Compuerta inclusiva	1552	50/ST_BPMN_RULE_OR_1
Compuerta paralela	1259	50/ST_BPMN_RULE_AND
Compuerta paralela	1554	50/ST_BPMN_RULE_AND_1
Compuerta paralela de instanciación basada en eventos	1486	50/ST_BPMN_RULE_XOR_P ARALLEL



Symbol Name	Symbol No.	Object Type Number
Comunicación	388	130/ST_COMM
Comunicación	1524	401/ST_COMMUNICATION
Concatenar	1356	378/ST_CONCATENATE_OPERATOR
Condición de competencia	533	242/ST_AUTH_COND
Conector	10009	10100/ST_UML2_CONNECTOR
Conector de especificación de ejecución	10469	10228/ST_UML2_EXECUTION_SPECIFICATION_CONNECTOR
Conector de flujo de control	10523	10064/ST_UML2_CONTROL_FLOW_CONNECTOR
Conector de flujo de objeto	10530	10065/ST_UML2_OBJECT_FLOW_CONNECTOR
Conector de interfaz requerido	10041	10091/ST_UML2_REQUIRED_INTERFACE_CONNECTOR
Conector de n niveles	10008	10100/ST_UML2_N_ARY_CONNECTOR
Conexión	179	102/ST_CONNECTION
Conexión de interfaz disponible	10026	10096/ST_UML2_PROVIDED_INTERFACE_EDGE
Conexión de red	125	82/ST_NW_LINE
Conexión de red	1146	82/ST_NETWORK_LINE
Conflicto	1404	0/ST_MOD_EXTENSIBILITY_RESOLVE_CONFLICT
Conformidad de protocolo	10336	10218/ST_UML2_PROTOCOL_CONFORMANCE
Conjunto de generalizaciones	10030	10198/ST_UML2_GENERALIZATION_SET
Conjunto de instancias de colaboración	808	291/ST_COLLAB_INST_SET
Conjunto externo	1687	0/ST_EXTERNAL_POOL



Symbol Name	Symbol No.	Object Type Number
Conocimiento documentado	454	231/ST_DOC_KNWLDG_2
Conocimiento documentado	453	231/ST_DOC_KNWLDG_1
Constante	1282	379/ST_TRANSFORM_TXT
Continuación	10088	10242/ST_UML2_CONTINUATION
Contract	1567	399/ST_ARCHIMATE_CONTRACT
Contrato	1489	399/ST_CONTRACT
Control	284	22/ST_CONTR
Control	901	22/ST_SAP_XI_CONTROL
Control	1066	22/ST_CONTR_PIC
Control de corrección	1657	22/ST_RECOVERY_CONTROL
Control de tiempo de ejecución	10312	10152/ST_UML2_DURATION_OBSERVATION
Controlador de cancelación	1689	0/ST_CANCELLATION_HANDLER
Controlador de errores	1688	0/ST_ERROR_HANDLER
Controlador de excepciones	10261	10085/ST_UML2_EXCEPTION_HANDLER
Controlador de tiempo de espera	1690	0/ST_TIMEOUT_HANDLER
Convertir marca de tiempo o fecha en texto legible	1529	378/ST_CONVERT_TIMESTAMP_OPERATOR
Copy	1032	22/ST_BPEL_COPY
CorrelationSet	1041	111/ST_BPEL_CORRELATION_SET
Correo electrónico	352	27/ST_EMAIL_PIC
Correo electrónico	489	27/ST_EMAIL
Correo electrónico	604	27/ST_EMAIL_PIC2



Symbol Name	Symbol No.	Object Type Number
Correo electrónico	718	27/ST_EMAIL_1
Cost driver	435	226/ST_COST_DRIVER
Costes	927	419/ST_COST
Crear enlace HTTP para documento	1563	378/ST_CREATE_HTTP_LINK_FOR_DOCUMENT_OPERATOR
Crear intersección de listas	1623	378/ST_CREATE_INTERSECTION_OF_COLLECTIONS
Crear recopilación	1367	378/ST_CREATE_COLLECTION_OPERATOR
Cuadro combinado	749	259/ST_COMBOBOX
Cuadro combinado de lista desplegable	751	0/ST_DL_COMBOBOX
Cuadro combinado desplegable	750	0/ST_DD_COMBOBOX
Cuadro combinado estándar	752	0/ST_DEF_COMBOBOX
Cuadro de lista ampliado	743	0/ST_DD_LISTBOX
Cuadro de lista múltiple	742	0/ST_MULTIPLE_LISTBOX
Cuadro de lista simple	741	0/ST_SINGLE_LISTBOX
Cuadro de número	754	260/ST_SPINBOX_HORIZ
Cuadro de número	753	260/ST_SPINBOX_VERT
Cuadro de texto	744	257/ST_TEXTBOX
Cuadro de texto estándar	739	0/ST_DEFTEXTBOX
Cuadro de texto RTF	740	0/ST_RICH_TEXTBOX
Cuadrícula de datos	1410	183/ST_DATA_GRID
Cubo SPO	1671	14/ST_CUBE_SPO
Cubo transaccional	963	14/ST_BW_TRANSACTIONAL_CUBE
Customer activity	418	22/ST_CUST_ACTIV
Customer process	417	22/ST_CUST_PRC



Symbol Name	Symbol No.	Object Type Number
Código de barras	48	27/ST_BARCODE
D-Interaction	606	0/ST_D_INTER
Dar formato a filas	1599	378/ST_FORMAT_LINES_OPERATOR
Data collection	824	55/ST_DATA_COLLECT
Data object	1588	17/ST_ARCHIMATE_DATA_OBJECT
Data store	171	96/ST_DATA_STORE
Data value	173	98/ST_DATA_VAL
Data value	387	98/ST_DVALUE
Dato de entrada	1503	14/ST_BPMN_DATA_INPUT
Dato de salida	1505	14/ST_BPMN_DATA_OUTPUT
Datos de creación de extremo de enlace	10117	10127/ST_UML2_LINK_END_CREATION_DATA
Datos de destrucción de extremo de enlace	10122	10142/ST_UML2_LINK_END_DESTRUCTION_DATA
Datos de extremo de enlace	10175	10122/ST_UML2_LINK_END_DATA
De especial importancia	539	0/ST_SUP
Debe considerar símbolo	1316	0/ST_MOD_TRANSFORM_CONSIDER_SYM
Debilidad	1631	405/ST_WEAKNESS
Decision	462	50/ST_DECISION
Decision	558	22/ST_DEC
Decision	623	22/ST_DEC_TURNED
Definición de test	1065	321/ST_TEST_DEFINITION
Definido por el usuario	1366	378/ST_XPATH_OPERATOR
Delta (estado de fusión)	1401	0/ST_MOD_TRANSFORM_MRG_DELTA
Demarcador	516	18/ST_TERMINAT



Symbol Name	Symbol No.	Object Type Number
Dependencia	10050	10093/ST_UML2_DEPENDE NCY
Derived arrow	1261	0/ST_SAP_NETWEAV_DERI VED_ARROW
Desarrollándose	1616	0/ST_IN_DEVELOPMENT
Descanso	426	218/ST_BREAK
Desconectado	1620	0/ST_OUT_OF_OPERATION
Desconectándose	1619	0/ST_IN_SHUT_DOWN
Descripción del puesto	510	78/ST_JOB_DESC
Desencadenador	10310	10102/ST_UML2_TRIGGER
Desencadenador de transición	10235	10215/ST_UML2_TRANSITI ON_TRIGGER
Despliegue	10200	10120/ST_UML2_DEPLOYM ENT
Destino	1279	376/ST_TRANSFORM_PATT ERN_COMPONENT_TRG
Determinación de destinatario	902	22/ST_SAP_XI_RECEIVER_ DETERM
Determinante	1629	108/ST_INFLUENCER
Determinar tamaño de la recopilación	1559	378/ST_DETERMINE_SIZE _OF_COLLECTION_OPERAT OR
Determinar usuario mediante dirección de e-mail/nombre de usuario	1433	378/ST_EMAIL_ADDRESS_ OPERATOR
Device	1590	24/ST_ARCHIMATE_DEVIC E
Dimensión	570	14/ST_DIM
Dimensión	960	14/ST_BW_DIMENSION
Dirección de la recepción	1338	0/ST_VSM_WITHDRAWAL_ ARROW
Dirección FIFO	1337	0/ST_VSM_FIFO_ARROW



Symbol Name	Symbol No.	Object Type Number
Dirección secuencial de la recepción	1339	0/ST_VSM_SEQ_PULL_ARROW
Disco	344	27/ST_DISK_PIC
Disco	505	27/ST_DISKETTE
Disco	722	27/ST_INFO_CARR_FDD
Disco duro	338	27/ST_HDISK_PIC
Disco duro	698	27/ST_INFO_CARR_HD
Diseño	293	170/ST_PRES
Diseño de lista	17	30/ST_LIST_DSGN
Diseño de pantalla	16	32/ST_SCRN_DSGN
Dispositivo	10204	10115/ST_UML2_DEVICE
District	812	294/ST_IS_FUNC_DISTRICT
Dividir	1360	378/ST_DIVIDE_OPERATOR
División de partes	10321	10240/ST_UML2_PART_DECOMPOSITION
Diálogo	765	31/ST_DLG
Document	499	27/ST_DOC_1
Document storage	482	27/ST_DOC_STORAGE
Documentación	1633	0/ST_DOCUMENTATION
Documentación de formación	1650	27/ST_SAP_TRAINING_DOC
Documentación de proyecto	892	27/ST_SAP_PROJ_DOC
Documentación de prueba	1649	27/ST_SAP_TEST_DOC
Documentación general	891	27/ST_SAP_GENERAL_DOC
Documento	29	27/ST_DOC
Documento	340	27/ST_DOCU_PIC
Documento electrónico	729	27/ST_INFO_CARR_EDOC
Dominio	22	16/ST_DOM



Symbol Name	Symbol No.	Object Type Number
Dominio de atributos del sistema	191	110/ST_DOM_SYS_ATTR
Dominio físico	53	47/ST_PHYS_DOM
Driver	1490	400/ST_DRIVER
DUMMY	780	0/ST_DUMMY
DVD	736	27/ST_INFO_CARR_DVD
EDI	728	27/ST_INFO_CARR EDI
Efecto	300	143/ST_EFCT
Efecto	1655	18/ST_CONSEQUENCE
Efecto de transición	10233	10215/ST_UML2_TRANSITION_EFFECT
Elección	10220	10216/ST_UML2_CHOICE
Electronic data interchange	483	27/ST EDI
Electronic document	484	27/ST ELECTRONIC_DOC
Electronic folder	485	27/ST ELECTRONIC_FOLDER
Elemento	1286	381/ST_TRANSFORM_XML_ELEM
Elemento conectable	10410	10098/ST_UML2_CONNECTABLE_ELEMENT
Elemento de arquitectura	1107	343/ST_ARCH_ELEMENT
Elemento de clasificación	466	232/ST_STRCT_ELEMENT
Elemento de control de lista	756	262/ST_LISTCTRL
Elemento de control de árbol	755	261/ST_TREECTRL
Elemento de objeto	1283	380/ST_TRANSFORM_OBJ_ELEM
Elemento de proceso empresarial	1645	232/ST_BUSINESS_MODEL_ELEMENT
Elemento relevante para la estructura	1314	0/ST_MOD_TRANSFORM_STRCT_REL_ELEM



Symbol Name	Symbol No.	Object Type Number
Eliminado (estado de fusión)	1312	0/ST_MOD_TRANSFORM_MRG_DEL
Eliminado en destino	1651	0/ST_MOD_TRANSFORM_DELETED_IN_TARGET
Empaquetamiento	363	127/ST_PACK_PIC
Emplazamiento	12	54/ST_LOC_1
Emplazamiento	371	54/ST_LOCA_PIC2
Emplazamiento	362	54/ST_LOCA_PIC
Emplazamiento	1139	54/ST_LOCATION
Empleado	1335	46/ST_VSM_OPERATOR
Employee role	536	78/ST_EMPL_ROLE
Empresa	392	43/ST_CPANY_PIC
EMPTY	673	249/ST_XML_EMPTY
Empty	1033	22/ST_BPEL_EMPTY
En funcionamiento	1618	0/ST_IN_OPERATION
Encabezado	716	232/ST_HEAD
End	562	18/ST_END_1
End	626	18/ST_END_1_TURNED
Energy type	1601	402/ST_ENERGY_TYPE
Enlace	10395	10033/ST_UML2_LINK
Enlace de n niveles	10491	10033/ST_UML2_N_ARY_LINK
Enlace de rol	10517	10093/ST_UML2_ROLE_BINDING
Entidad	236	139/ST_ENT
Entidad asociada	1527	43/ST_BPMN_PARTNER_ENTITY
Entorno de ejecución	10201	10114/ST_UML2_EXECUTION_ENVIRONMENT
Entrada/Salida	719	22/ST_IN_OUTPUT



Symbol Name	Symbol No.	Object Type Number
Entregar empleado comprometido	1411	378/ST_GET_COMMITTED_RESOURCE
Entregar marca de tiempo	1412	378/ST_GET_TIME_STAMP
Enumeración	301	175/ST_ENUM
Enumeración	679	175/ST_XML_ENUM
Enumeración	10031	10005/ST_UML2_ENUMERATION
Enumeration literal	763	266/ST_ENUM_LIT
Enviar	895	22/ST_SAP_XI_SEND
Environment	1427	393/ST_ENVIRONMENT
Envío BPMN	1496	0/ST_BPMN_SEND
Equipo de almacén	199	121/ST_WH_EQUIP
Equipo de almacén	369	117/ST_STOCK
Escenario	71	22/ST_SCENARIO
Especificación de mensaje de envío (especificación de ejecución)	10482	10221/ST_UML2_SENDING_MESSAGE_OCCURRENCE_SPECIFICATION_EXECUTION_SPECIFICATION
Especificación de mensaje de envío (línea de vida)	10383	10221/ST_UML2_SENDING_MESSAGE_OCCURRENCE_SPECIFICATION_LIFELINE
Especificación de despliegue	10202	10121/ST_UML2_DEPLOYMENT_SPECIFICATION
Especificación de ejecución	10382	10239/ST_UML2_EXECUTION_OCCURRENCE_SPECIFICATION
Especificación de ejecución de acción	10089	10235/ST_UML2_ACTION_EXECUTION_SPECIFICATION
Especificación de ejecución de comportamiento	10112	10231/ST_UML2_BEHAVIOR_EXECUTION_SPECIFICATION



Symbol Name	Symbol No.	Object Type Number
Especificación de instancia	10046	10033/ST_UML2_INSTANC E_SPECIFICATION
Especificación de mensaje de creación	10488	10221/ST_UML2_CREATE_ MESSAGE_OCCURRENCE_S PECIFICATION
Especificación de mensaje de llamada (especificación de ejecución)	10472	10221/ST_UML2_CALL_ME SSAGE_OCCURRENCE_SPE CIFICATION_EXECUTION_ SPECIFICATION
Especificación de mensaje de llamada (línea de vida)	10478	10221/ST_UML2_CALL_ME SSAGE_OCCURRENCE_SPE CIFICATION_LIFELINE
Especificación de mensaje de respuesta (especificación de ejecución)	10479	10221/ST_UML2_REPLY_M ESSAGE_OCCURRENCE_SP ECIFICATION_EXECUTION_ SPECIFICATION
Especificación de mensaje de respuesta (línea de vida)	10473	10221/ST_UML2_REPLY_M ESSAGE_OCCURRENCE_SP ECIFICATION_LIFELINE
Especificación de mensaje de señal asincrónica (especificación de ejecución)	10477	10221/ST_UML2_ASYNC HRONOUS_SIGNAL_MESSA GE_OCCURRENCE_SPECIFI CATION_EXECUTION_SPECIFI CATION
Especificación de mensaje de señal asincrónica (línea de vida)	10476	10221/ST_UML2_ASYNC HRONOUS_SIGNAL_MESSA GE_OCCURRENCE_SPECIFI CATION_LIFELINE
Especificación de mensaje de supresión	10487	10249/ST_UML2_DELETE_ MESSAGE_OCCURRENCE_S PECIFICATION
Especificación de mensaje receptora (especificación de ejecución)	10485	10221/ST_UML2_RECEIVIN G_MESSAGE_OCCURRENC E_SPECIFICATION_EXECUT ION_SPECIFICATION



Symbol Name	Symbol No.	Object Type Number
Especificación de mensaje receptora (línea de vida)	10400	10221/ST_UML2_RECEIVING_MESSAGE_OCCURRENCE_SPECIFICATION_LIFELINE
Especificación de ocurrencia	10419	10226/ST_UML2_OCCURRENCE_SPECIFICATION
Especificación de ocurrencia de destrucción	10087	10249/ST_UML2_DESTRUCTION_OCCURRENCE_SPECIFICATION
Estado	10237	10211/ST_UML2_STATE
Estado final	10338	10214/ST_UML2_FINAL_STATE
Estereotipo	10003	10193/ST_UML2_STEREOTYPE
Estrategia	476	239/ST_STRATEGY
Estrategia	549	239/ST_STRATEGY_2
Estrategia	1626	239/ST_STRATEGY_1
Estructura de comunicación	579	14/ST_COM_STRUC
Estructura de costes	1643	232/ST_COST_STRUCTURE
Estructura de transferencia	583	14/ST_TRANS_STRUC
Estándar	1610	0/ST_STANDARD_2
Estándar – uso limitado	1609	0/ST_STANDARD_LIMITED
Evaluación	1659	405/ST_ARCHIMATE_ASSESSMENT
Evaluándose	1606	0/ST_IN_EVALUATION
Event-based	855	0/ST_GATEWAY_TYPE_EVENT_BASED
Evento	1	18/ST_EV
Evento	356	18/ST_EVENT_PICTURE
Evento (instancia de proceso lanzada)	1380	18/ST_EVENT_PICTURE_TRIGGERED



Symbol Name	Symbol No.	Object Type Number
Evento (instancia de proceso terminada)	1381	18/ST_EVENT_PI_TERMINATED
Evento de calendario	1402	383/ST_ABS_CALENDAR_EVENT_ZERO
Evento de calendario	1291	383/ST_ABS_CALENDAR_EVENT
Evento de cambio	10323	10103/ST_UML2_CHANGE_EVENT
Evento de inicio múltiple paralelo	1468	18/ST_BPMN_PARALLEL_MULTIPLE_START
Evento de inicio múltiple paralelo (de no interrupción)	1469	18/ST_BPMN_PARALLEL_MULTIPLE_START_NI
Evento de llamada	10309	10107/ST_UML2_CALL_EVENT
Evento de recepción cualquiera	10346	10105/ST_UML2_ANY_RECEIVE_EVENT
Evento de riesgo	1654	18/ST_RISK_EVENT
Evento de señal	10352	10104/ST_UML2_SIGNAL_EVENT
Evento de tiempo	1382	18/ST_TIMER_EVENT
Evento de tiempo	10348	10155/ST_UML2_TIME_EVENT
Evento final	843	18/ST_BPMN_END_EV
Evento final	1521	18/ST_BPMN_END_EVENT
Evento final de cancelación	1240	18/ST_BPMN_CANCEL_EE
Evento final de cancelación	1546	18/ST_BPMN_CANCEL_END_EVENT
Evento final de compensación	1241	18/ST_BPMN_COMPENSATION_EE
Evento final de compensación	1547	18/ST_BPMN_COMPENSATION_END_EVENT
Evento final de enlace	1242	18/ST_BPMN_LINK_EE



Symbol Name	Symbol No.	Object Type Number
Evento final de error	1239	18/ST_BPMN_ERROR_EE
Evento final de error	1545	18/ST_BPMN_ERROR_END_EVENT
Evento final de escalada	1454	18/ST_BPMN_ESCALATION_END
Evento final de mensaje	1238	18/ST_BPMN_MSG_EE
Evento final de mensaje	1544	18/ST_BPMN_MESSAGE_END_EVENT
Evento final de señal	1379	18/ST_BPMN_SIGNAL_EE
Evento final de señal	1557	18/ST_BPMN_SIGNAL_END_EVENT
Evento final de terminación	1244	18/ST_BPMN_TERMINATE_EE
Evento final de terminación	1549	18/ST_BPMN_TERMINATE_END_EVENT
Evento final múltiple	1243	18/ST_BPMN_MULTIPLE_EE
Evento final múltiple	1548	18/ST_BPMN_MULTIPLE_END_EVENT
Evento inicial	841	18/ST_BPMN_START_EV
Evento inicial	1519	18/ST_BPMN_START_EVENT
Evento inicial condicional	1227	18/ST_BPMN_RULE_SE
Evento inicial condicional	1538	18/ST_BPMN_RULE_START_EVENT
Evento inicial condicional (de no interrupción)	1457	18/ST_BPMN_CONDITIONAL_START_NI
Evento inicial de compensación	1455	18/ST_BPMN_COMPENSATION_START
Evento inicial de enlace	1228	18/ST_BPMN_LINK_SE
Evento inicial de error	1448	18/ST_BPMN_ERROR_START



Symbol Name	Symbol No.	Object Type Number
Evento inicial de escalada	1449	18/ST_BPMN_ESCALATION_START
Evento inicial de escalada (de no interrupción)	1450	18/ST_BPMN_ESCALATION_START_NI
Evento inicial de mensaje	1225	18/ST_BPMN_MSG_SE
Evento inicial de mensaje	1536	18/ST_BPMN_MESSAGE_START_EVENT
Evento inicial de mensaje (de no interrupción)	1443	18/ST_BPMN_MESSAGE_START_NI
Evento inicial de señal	1377	18/ST_BPMN_SIGNAL_SE
Evento inicial de señal	1555	18/ST_BPMN_SIGNAL_START_EVENT
Evento inicial de señal (de no interrupción)	1460	18/ST_BPMN_SIGNAL_START_NI
Evento inicial múltiple	1229	18/ST_BPMN_MULTIPLE_SE
Evento inicial múltiple	1539	18/ST_BPMN_MULTIPLE_START_EVENT
Evento inicial múltiple (de no interrupción)	1465	18/ST_BPMN_MULTIPLE_START_NI
Evento inicial temporizado	1226	18/ST_BPMN_TIMER_SE
Evento inicial temporizado	1537	18/ST_BPMN_TIMER_START_EVENT
Evento inicial temporizado (de no interrupción)	1446	18/ST_BPMN_TIMER_START_NI
Evento intermedio	842	18/ST_BPMN_INTERMEDIATE_EV
Evento intermedio	1520	18/ST_BPMN_INTERMEDIATE_EVENT
Evento intermedio condicional	1235	18/ST_BPMN_RULE_IE
Evento intermedio condicional	1543	18/ST_BPMN_RULE_INTERMEDIATE_EVENT



Symbol Name	Symbol No.	Object Type Number
Evento intermedio condicional (de no interrupción)	1458	18/ST_BPMN_CONDITIONAL_INTERMEDIATE_NI
Evento intermedio de cancelación	1233	18/ST_BPMN_CANCEL_IE
Evento intermedio de cancelación	1542	18/ST_BPMN_CANCEL_INTERMEDIATE_EVENT
Evento intermedio de compensación	1234	18/ST_BPMN_COMPENSATION_IE
Evento intermedio de compensación (de captura)	1456	18/ST_BPMN_COMPENSATION_INTERMEDIATE_CATCH
Evento intermedio de compensación (de lanzamiento)	1474	18/ST_BPMN_COMPENSATION_INTERMEDIATE_THROW
Evento intermedio de enlace	1236	18/ST_BPMN_LINK_IE
Evento intermedio de enlace (de captura)	1472	18/ST_BPMN_LINK_INTERMEDIATE_CATCH
Evento intermedio de enlace (de lanzamiento)	1473	18/ST_BPMN_LINK_INTERMEDIATE_THROW
Evento intermedio de error	1232	18/ST_BPMN_ERROR_IE
Evento intermedio de error	1541	18/ST_BPMN_ERROR_INTERMEDIATE_EVENT
Evento intermedio de escalada (de captura)	1451	18/ST_BPMN_ESCALATION_INTERMEDIATE_CATCH
Evento intermedio de escalada (de lanzamiento)	1453	18/ST_BPMN_ESCALATION_INTERMEDIATE_THROW
Evento intermedio de escalada (de no interrupción)	1452	18/ST_BPMN_ESCALATION_INTERMEDIATE_NI
Evento intermedio de mensaje	1230	18/ST_BPMN_MSG_IE



Symbol Name	Symbol No.	Object Type Number
Evento intermedio de mensaje (de captura)	1511	18/ST_BPMN_MESSAGE_IN TERMEDIATE_CATCH
Evento intermedio de mensaje (de lanzamiento)	1445	18/ST_BPMN_MESSAGE_IN TERMEDIATE_THROW
Evento intermedio de mensaje (de no interrupción)	1444	18/ST_BPMN_MESSAGE_IN TERMEDIATE_NI
Evento intermedio de señal (de captura)	1378	18/ST_BPMN_SIGNAL_IE
Evento intermedio de señal (de captura)	1556	18/ST_BPMN_SIGNAL_INT ERMEDIATE_EVENT
Evento intermedio de señal (de lanzamiento)	1463	18/ST_BPMN_SIGNAL_INT ERMEDIATE_THROW
Evento intermedio de señal (de no interrupción)	1462	18/ST_BPMN_SIGNAL_INT ERMEDIATE_NI
Evento intermedio múltiple	1237	18/ST_BPMN_MULTIPLE_IE
Evento intermedio múltiple (de captura)	1512	18/ST_BPMN_MULTIPLE_IN TERMEDIATE_CATCH
Evento intermedio múltiple (de lanzamiento)	1467	18/ST_BPMN_MULTIPLE_IN TERMEDIATE_THROW
Evento intermedio múltiple (de no interrupción)	1466	18/ST_BPMN_MULTIPLE_IN TERMEDIATE_NI
Evento intermedio múltiple paralelo	1470	18/ST_BPMN_PARALLEL_M ULTIPLE_INTERMEDIATE
Evento intermedio múltiple paralelo (de no interrupción)	1471	18/ST_BPMN_PARALLEL_M ULTIPLE_INTERMEDIATE_N I
Evento intermedio temporizado	1231	18/ST_BPMN_TIMER_IE
Evento intermedio temporizado	1540	18/ST_BPMN_TIMER_INTE RMEDIATE_EVENT
Evento intermedio temporizado (de no interrupción)	1447	18/ST_BPMN_TIMER_INTE RMEDIATE_NI



Symbol Name	Symbol No.	Object Type Number
Excepción	913	0/ST_SAP_XI_EXEPTION
Excepción	1350	17/ST_PEM_EXCEPTION
Exception	793	281/ST_UML_EXCEP
Exception	846	0/ST_EV_TYPE_EXCEPTION
Existing	937	0/ST_SAP_NETWEAV_CALL _OP_MESSAGE_EXISTING
Expediente	339	27/ST_FILE_PIC
Expertise	506	27/ST_EXPERT
Expertise	732	27/ST_INFO_CARR_EXPER T
Expresión	10070	10021/ST_UML2_EXPRESS ION
Expresión de serie de caracteres	10339	10179/ST_UML2_STRING_ EXPRESSION
Expresión de tiempo	10333	10144/ST_UML2_TIME_EX PRESSION
Expresión opaca	10033	10022/ST_UML2_OPAQUE_ EXPRESSION
Extension	1035	22/ST_BPEL_EXTENSION
Extension point	762	265/ST_EXT_PT
Extensión	10006	10192/ST_UML2_EXTENSI ON
Externo a la empresa	773	0/ST_ENTERP_EXT
Extracción	1319	14/ST_DW_EXTRACTION
Extranet	593	27/ST_EXTRANET
Extranet	735	27/ST_INFO_CARR_EXTRA
Extremo de asociación	10073	10002/ST_UML2_ASSOCIA TION_END
Extremo de conector	10012	10099/ST_UML2_CONNECT OR_END



Symbol Name	Symbol No.	Object Type Number
Extremo de conector de comunicación	10408	10099/ST_UML2_COMMUNICATION_CONNECTOR_END
Extremo de enlace	10393	10040/ST_UML2_LINK_END
Extremo de extensión	10001	10190/ST_UML2_EXTENSION_END
Extremo de flujo	10272	10070/ST_UML2_FLOW_FINAL
Factor de aumento	1658	18/ST_ESCALATION_FACTOR
Factor de éxito	186	108/ST_CRIT_FACT
Factor de éxito	551	108/ST_CRIT_FACT_2
Facultad	810	293/ST_IS_FUNC
Fault	1043	281/ST_BPEL_FAULT
Fax	51	27/ST_FAX
Fax	350	27/ST_FAX_PIC
Fax	486	27/ST_FAX_1
Ficha	27	27/ST_CRD_FILE
Ficha	764	31/ST_TAB
Fichero de tarjetas	346	27/ST_FCABIN_PIC
Fichero de tarjetas	724	27/ST_INFO_CARR_FCABIN
Fielded capability	1426	392/ST_FIELDED_CAPABILITY
File	481	27/ST_FILE_1
Filtrar documentos	1600	378/ST_FILTER_DOCUMENTS_OPERATOR
Final state	176	99/ST_FINAL_STATE
Final state	460	153/ST_STATE_FINAL
Firewall	1131	79/ST_FIREWALL
Flecha	1062	0/ST_SAP_ARROW_GREEN



Symbol Name	Symbol No.	Object Type Number
Flecha	1061	0/ST_SAP_ARROW_BLUE
FLECHA - IEF 1	162	0/ST_ARROW_IEF_1
FLECHA - IEF 2...	166	0/ST_ARROW_IEF_2
FLECHA - IEF c	163	0/ST_ARROW_IEF_C
FLECHA - IEF cn	165	0/ST_ARROW_IEF_CN
FLECHA - IEF n	164	0/ST_ARROW_IEF_N
Flecha blanca (origen)	1308	0/ST_WHITE_ARROW_SRC
FLECHA círculo relleno	158	0/ST_ARROW_FILLED_CIRCLE
FLECHA círculo vacío	159	0/ST_ARROW_EMPTY_CIRCLE
Flecha diagonal hacia abajo a la derecha	449	0/ST_DIA_DWN_ARROW
Flecha diagonal hacia arriba a la derecha	447	0/ST_DIA_UP_ARROW
FLECHA diamante	403	0/ST_ARR_DIAM
Flecha hacia abajo	450	0/ST_DWN_ARROW
Flecha hacia arriba	446	0/ST_UP_ARROW
Flecha horizontal hacia la derecha	448	0/ST_RIGHT_ARROW
Flow	823	14/ST_FLOW
Flow	1027	50/ST_BPEL_FLOW
Flow N	1309	50/ST_ORACLE_FLOW_N
Flujo condicional	862	0/ST_BPMN_CONDITIONAL_FLOW
Flujo de control	10258	10064/ST_UML2_CONTROL_FLOW
Flujo de información	385	26/ST_INFO_FLW
Flujo de información	10299	10196/ST_UML2_INFORMATION_FLOW
Flujo de materiales	386	83/ST_MAT_FLW



Symbol Name	Symbol No.	Object Type Number
Flujo de mensaje	867	0/ST_BPMN_MESSAGE_FLOW
Flujo de mensajes	389	136/ST_MSG_FLW
Flujo de objeto	10294	10065/ST_UML2_OBJECT_FLOW
Flujo por defecto	863	0/ST_BPMN_DEFAULT_FLOW
Folder	487	27/ST_FOLDER
Forecast	1429	232/ST_FORECAST
Fork lift truck	498	118/ST_FORK_LIFT_TRUCK
Fragmento combinado	10091	10245/ST_UML2_COMBINED_FRAGMENT
Fragmento Considerar o ignorar	10318	10243/ST_UML2_CONSIDER_IGNORE_FRAGMENT
Fte. datos	959	14/ST_BW_DATA_SOURCE
Fte. datos	1321	14/ST_DW_DATA_SOURCE
Fuente externa	1324	43/ST_VSM_OUTSIDE_SOURCE
Fuentes de ingresos	1644	232/ST_REVENUE_STREAM
Fuerza	1630	405/ST_STRENGTH
Función	335	22/ST_FUNC
Función	1351	0/ST_PEM_FUNC_SYMBOL
Función (actual)	227	22/ST_FUNC_ACT
Función (asistida por ordenador)	274	22/ST_FUNC_DP_AIDED
Función (fabricación)	374	22/ST_FUNC_PIC_2
Función (oficina)	355	22/ST_FUNC_PIC
Función (teórica)	228	22/ST_FUNC_TRG
Función de regla de actividad	1174	22/ST_ORACLE_EPC_BUSINESS_RULES
Función de sombra SAP	978	22/ST_SOLAR_SL_OCC



Symbol Name	Symbol No.	Object Type Number
Función de sombra SAP (cadena del valor añadido)	1064	22/ST_SOLAR_SL_VAC_OCC
Función del sistema (actual)	229	22/ST_SYS_FUNC_ACT
Función del sistema (teórica)	230	22/ST_SYS_FUNC_TRG
Función informática	185	107/ST_DP_FUNC
Función SAP	76	22/ST_SAP_FUNC_2
Función SAP	77	22/ST_SAP_FUNC_3
Función SAP	78	22/ST_SAP_FUNC_4
Función SAP	73	22/ST_SAP_FUNC_1
Función SAP	829	22/ST_SOLAR_FUNC
Función SAP (cadena del valor añadido)	1063	22/ST_SOLAR_VAC
Función Y	82	22/ST_Y_FUNC
Función Y (a la derecha)	84	22/ST_Y_FUNC_RIGHT
Función Y (a la izquierda)	83	22/ST_Y_FUNC_LEFT
Función Y (pequeña)	85	22/ST_Y_FUNC_SML
Functional block	814	294/ST_IS_FUNC_BLOCK
Fusionar recopilaciones	1560	378/ST_MERGE_COLLECTIONS_OPERATOR
Fusión (horizontal)	10223	10216/ST_UML2_JOIN_HORIZONTAL
Fusión (vertical)	10230	10216/ST_UML2_JOIN_VERTICAL
Fusión de paquetes	10067	10004/ST_UML2_PACKAGE_MERGE
Gate	1220	366/ST_BPMN_GATE
Gateway	853	50/ST_BPMN_RULE
Gateway	1522	50/ST_BPMN_RULE_1
Generalización	11	23/ST_GNRL_1



Symbol Name	Symbol No.	Object Type Number
Generalización	63	23/ST_GNRL_3
Generalización	62	23/ST_GNRL_2
Generalización	64	23/ST_GNRL_4
Generalización	148	89/ST_GNRL_5
Generalización	149	89/ST_GNRL_6
Generalización	150	89/ST_GNRL_7
Generalización	151	89/ST_GNRL_8
Generalización	10065	10035/ST_UML2_GENERALIZATION
Generalización de FLECHA	400	0/ST_ARR_GNRL
Go to connector	468	22/ST_GOTO_CONNEC
Goods shipment	591	153/ST_GOODS
Grado de seguridad 1	831	0/ST_EGOV_SERURITY_LEVEL_1
Grado de seguridad 2	832	0/ST_EGOV_SERURITY_LEVEL_2
Grado de seguridad 3	833	0/ST_EGOV_SERURITY_LEVEL_3
Grado de seguridad 4	834	0/ST_EGOV_SERURITY_LEVEL_4
Grado de seguridad 5	835	0/ST_EGOV_SERURITY_LEVEL_5
Group	1216	232/ST_BPMN_GROUPING
Group	1533	232/ST_BPMN_GROUPING_1
Grupo	209	128/ST_GRP
Grupo	375	128/ST_GRP_PIC
Grupo de patrones	1400	232/ST_TRANSFORM_PATTERN_GROUP
Grupo de tipos de atributo	206	111/ST_ATTR_TYPE_GRP
Handy (WAP)	589	27/ST_HANDY



Symbol Name	Symbol No.	Object Type Number
Happy customer	477	46/ST_HAPPY_CUSTOMER
Hard disk	504	27/ST_HARD_DISK
Herramienta	370	119/ST_TOOL_PIC
Herramienta (real)	711	255/ST_TOOL_ACT
Herramienta (teórica)	710	255/ST_TOOL_TRG
High level operational concept	1431	232/ST_HIGH_LEVEL_OPERATIONAL_CONCEPT
Historial detallado	10221	10216/ST_UML2_DEEP_HISTORY
Historial superficial	10227	10216/ST_UML2_SHALLOW_HISTORY
Hito	1272	18/ST_MILESTONE
Horario	1292	384/ST_ABS_SCHEDULE
Hub	1132	79/ST_HUB
Híbrido	1670	14/ST_HYBRID
Icono abstracto	20001	0/ST_ABSTRACT_ICON
Igual	1373	378/ST_EQUAL_OPERATOR
Imagen	758	167/ST_PICTURE
Imagen	10000	10194/ST_UML2_IMAGE
Implementation	597	0/ST_IMPLEMENT
Importación de elemento	10054	10013/ST_UML2_ELEMENT_IMPORT
Importación de paquete	10029	10003/ST_UML2_PACKAGE_IMPORT
Impresora	336	27/ST_PRINT_PIC
Impresora	696	27/ST_INFO_CARR_PRINT
Incluir	10215	10204/ST_UML2_INCLUDE
Indicador anticipado	544	0/ST_LEAD_IND
Indicador de proyecto	251	137/ST_PROJ_GUIDLINE
Indicador retardado	545	0/ST_LAG_IND



Symbol Name	Symbol No.	Object Type Number
Info set	1100	311/ST_BW_INFOSET
InfoCubo	577	14/ST_INFO_CUBE
InfoCubo	956	14/ST_BW_INFO_CUBE
InfoFuente	966	14/ST_BW_INFO_SOURCE
Informaciones contextuales	1442	398/ST_CTX_INFO
Información (actual)	231	17/ST_INFO_ACT
Información (electrónica)	1347	14/ST_VSM_INFO_ELECTR ONIC
Información (manual)	1346	14/ST_VSM_INFO_MANUAL
Información (teórica)	232	17/ST_INFO_TRG
Información oral	1331	27/ST_VSM_VERBAL_INFO
Information domain	1696	14/ST_INFO_DOMAIN
Information element	1428	394/ST_INFO_ELEMENT
InfoÁrea	1058	232/ST_SAP_BW_INFOARE A
InfoÁrea	1318	232/ST_DW_INFO_AREA
Infrastructure interface	1591	90/ST_ARCHIMATE_INFRA STRUCTURE_INTERFACE
Infrastructure service	1592	294/ST_ARCHIMATE_INFR ASTRUCTURE_SERVICE
Ingresos	926	418/ST_REVENUE
Inicial	10222	10216/ST_UML2_INITIAL
Iniciativa	1647	137/ST_INITIATIVE_2
Inicio	554	18/ST_START
Inicio	632	18/ST_START_TURNED
Initial state	175	99/ST_INIT_STATE
Initial state	459	153/ST_STATE_INITIAL
Insertado (estado de fusión)	1311	0/ST_MOD_TRANSFORM_M RG_INS
Instancia	157	94/ST_INST



Symbol Name	Symbol No.	Object Type Number
Instancia de clúster	235	138/ST_CLST_INST
Instancia de componente	807	290/ST_COMP_INST
Instancia de evento	243	143/ST_EV_INST
Instancia de hito	1299	143/ST_MILESTONE_INSTANCE
Instancia de nodo	806	76/ST_UML_NODE_INST
Instancia de quality gate	1300	143/ST_QUALITYGATE_INSTANCE
Instancia de términos técnicos	239	141/ST_TECH_TERM_INST
Instancia del atributo clave (MRE)	241	142/ST_KEY_ATTR_INST_ERM
Instancia del atributo de clave externa (MRE)	242	142/ST_FRGN_KEY_ATTR_INST_ERM
Instancia del atributo descriptivo (MRE)	240	142/ST_DESC_ATTR_INST_ERM
Instancia del número indicador	552	244/ST_KPI
Instancia KPI (key performance indicator)	1518	244/ST_KPI_INSTANCE
Instrumento de marketing	770	268/ST_MARKET_INST
Interacción	10098	10238/ST_UML2_INTERACTION
Interacción (comunicación)	10515	10238/ST_UML2_INTERACTION_COMMUNICATION
Interacción (temporal)	10505	10238/ST_UML2_INTERACTION_TIMING
Interaction continue	557	31/ST_INTERCON
Interaction continue	622	31/ST_INTERCON_TURNED
Interaction end	556	31/ST_INTER
Interaction end	621	31/ST_INTER_TURNED



Symbol Name	Symbol No.	Object Type Number
Interaction instance set	809	292/ST_INTERACT_INST_SET
Interface	401	90/ST_IF
Interfaz	10052	10095/ST_UML2_INTERFA CE
Interfaz de proceso	94	22/ST_PRCES_IF
Interfaz de puerto disponible	10375	10095/ST_UML2_PROVIDE D_PORT_INTERFACE
Interfaz de puerto requerida	10376	10095/ST_UML2_REQUIRE D_PORT_INTERFACE
Interfaz disponible	10051	10095/ST_UML2_PROVIDE D_INTERFACE
Interfaz requerida	10053	10095/ST_UML2_REQUIRE D_INTERFACE
Internet	349	27/ST_INTERNET_PIC
Internet	492	27/ST_INTERNET
Internet	605	27/ST_INTERNET_PIC2
Internet	726	27/ST_INFO_CARR_INTER N
Interno a la empresa	774	0/ST_ENTRP_INT
Intervalo	10319	10153/ST_UML2_INTERVA L
Intervalo de instanciación	420	212/ST_INST_INTERV
Intervalo de tiempo	10343	10150/ST_UML2_TIME_INT ERVAL
Intervalo de tiempo de ejecución	10326	10145/ST_UML2_DURATIO N_INTERVAL
Intranet	592	27/ST_INTRANET
Intranet	734	27/ST_INFO_CARR_INTRA NET
Introduciéndose	1608	0/ST_TO_BE_PHASED_IN



Symbol Name	Symbol No.	Object Type Number
Invariable de estado	10094	10232/ST_UML2_STATE_I NVARIANT
Invariable de estado (calle)	10520	10232/ST_UML2_STATE_I NVARIANT_LANE
Invoke	1023	22/ST_BPEL_INVOKE
IS service	815	295/ST_IS_FUNC_SERVICE
IsSpecified	1285	0/ST_MOD_TRANSFORM_I S_MAINTAINED
IT block	819	6/ST_IT_BLOCK
IT procedure	820	105/ST_IT_PROC
IT software	818	6/ST_IT_SOFTWARE
IT system	816	6/ST_IT_SYS
iView	1263	31/ST_SOLAR_IVIEW
Join	559	50/ST_JOIN
Join	633	50/ST_JOIN_TURNED
Juego de parámetros	10283	10088/ST_UML2_PARAMET ER_SET
Juego de respuestas	1684	428/ST_SURVEY_OPTION_ SET
Jump	561	22/ST_JUMP
Jump	625	22/ST_JUMP_TURNED
Junction	1598	50/ST_ARCHIMATE_JUNCT ION
Kanban de producción	1329	27/ST_VSM_PRODUCTION _KANBAN
Kanban de recepción	1330	27/ST_VSM_WITHDRAWA L_KANBAN
Kanban de señales	1328	27/ST_VSM_SIGNAL_KANB AN
know-how	46	27/ST_KNOWHOW
LAN	488	27/ST_LAN
LAN	731	27/ST_INFO_CARR_LAN



Symbol Name	Symbol No.	Object Type Number
Lenguaje de programación	113	70/ST_PRG_LNG
Libro	345	27/ST_BOOK_PIC
Libro	723	27/ST_INFO_CARR_BOOK
Limitación de bloque (fin)	898	50/ST_SAP_XI_BLOCK_EN D
Limitación de bloque (inicio)	897	50/ST_SAP_XI_BLOCK_ST ART
Limitación de bucle (fin)	515	18/ST_LLIMIT_END
Limitación de bucle (fin)	909	18/ST_SAP_XI_LOOP_END
Limitación de bucle (inicio)	514	241/ST_LLIMIT_START
Limitación de bucle (inicio)	908	241/ST_SAP_XI_LOOP_ST ART
Limitación de proceso (fin)	910	18/ST_SAP_XI_PROC_END
Limitación de proceso (inicio)	893	18/ST_SAP_XI_PROC_STA RT
Link	850	0/ST_EV_TYPE_LINK
Link object	785	274/ST_LINK_OBJ
Lista	40	29/ST_LIST
Location type	1423	390/ST_LOCATION_TYPE
Lotes de kanbans (producción)	1361	27/ST_VSM_PRODUCTION _KANBAN_BATCH
Lotes de kanbans (recepción)	1362	27/ST_VSM_WITHDRAWAL _KANBAN_BATCH
Línea de vida	10110	10228/ST_UML2_LIFELINE
Línea de vida (calle)	10506	10228/ST_UML2_LIFELINE _LANE
Línea de vida (pequeña)	10111	10228/ST_UML2_LIFELINE _SMALL
Macroproceso	267	155/ST_MACRO_PRCS
Magnetic tape	502	27/ST_MAGNET_TAPE
Mail	490	27/ST_MAIL



Symbol Name	Symbol No.	Object Type Number
Malo	542	0/ST_WEAK
Manifestación	10203	10112/ST_UML2_MANIFESTATION
Mantener	896	22/ST_SAP_XI_WAIT
Manual BPMN	1491	0/ST_BPMN_MANUAL
Manualmente	1247	0/ST_MANUAL
Mapa de bits	290	167/ST_BITM
Mapping	1217	22/ST_BPMN_MAPPING
Marcador de posición	1310	0/ST_MOD_TRANSFORM_PLACEHOLDER
Marco	767	31/ST_FRAME
Mayor que	1369	378/ST_GREATER_THAN_OPERATOR
Mayor que o igual a	1370	378/ST_GREATER_THAN_OR_EQUAL_OPERATOR
Meaning	1578	230/ST_ARCHIMATE_MEANING
Medida	297	137/ST_STEP
Medida	553	137/ST_INITIATIVE
Medio	541	0/ST_MODERATE
Medio auxiliar técnico	201	123/ST_TECH_OP_SUPPLY
Medios de producción	198	120/ST_OP_RES
Menor que	1371	378/ST_SMALLER_THAN_OPERATOR
Menor que o igual a	1372	378/ST_SMALLER_THAN_OR_EQUAL_OPERATOR
Menos	103	0/ST_MINUS
Mensaje	822	27/ST_MESSAGE
Mensaje de creación	10467	10227/ST_UML2_CREATE_MESSAGE
Mensaje de eliminación	10463	10227/ST_UML2_DELETE_MESSAGE



Symbol Name	Symbol No.	Object Type Number
Mensaje de llamada asincrónico	10543	10227/ST_UML2_ASYNCHRONOUS_CALL_MESSAGE
Mensaje de llamada asincrónico (obsoleto)	10466	10227/ST_UML2_ASYNCHRONOUS_CALL_MESSAGE_DEPRECATED
Mensaje de llamada sincrónico	10541	10227/ST_UML2_SYNCHRONOUS_CALL_MESSAGE
Mensaje de llamada sincrónico (obsoleto)	10100	10227/ST_UML2_SYNCHRONOUS_CALL_MESSAGE_DEPRECATED
Mensaje de respuesta	10542	10227/ST_UML2_REPLY_MESSAGE
Mensaje de respuesta (obsoleto)	10468	10227/ST_UML2_REPLY_MESSAGE_DEPRECATED
Mensaje de señal asincrónico	10540	10227/ST_UML2_ASYNCHRONOUS_SIGNAL_MESSAGE
Mensaje de señal asincrónico (obsoleto)	10465	10227/ST_UML2_ASYNCHRONOUS_SIGNAL_MESSAGE_DEPRECATED
Mensaje desconocido	10102	10227/ST_UML2_UNKNOWN_MESSAGE
Mensaje en vivo	1419	22/ST_LIVE_MESSAGE
Mesa de trabajo	1344	22/ST_VSM_WORKBENCH
Message	866	14/ST_BPMN_MESSAGE
Message	844	0/ST_EV_TYPE_MESSAGE
Message	1508	136/ST_BPMN_MESSAGE_2
MessagePart	1053	19/ST_MESSAGE_PART
MessageType	1051	90/ST_MESSAGE_TYPE
Microfiche	49	27/ST_MICROFICHE
Microfiche	501	27/ST_MICROFICHE_1
Microproceso	266	154/ST_MICRO_PRCS
Mission	1432	22/ST_MISSION



Symbol Name	Symbol No.	Object Type Number
Modelo	10320	10197/ST_UML2_MODEL
Modelo ARIS	248	27/ST_ARIS_DGM
Modificación de programa	738	22/ST_PROGMOD
Money transaction	590	153/ST_MONEY
Multi-instancia BPMN (en paralelo)	1499	0/ST_BPMN_MULTI_INST_PAR
Multi-instancia BPMN (en secuencia)	1500	0/ST_BPMN_MULTI_INST_SEQ
Multi-instancias	861	0/ST_BPMN_MULTI_INST
Multiple	851	0/ST_EV_TYPE_MULTIPLE
Multiplicar	1359	378/ST_MULTIPLY_OPERATOR
MultiProveedor	958	14/ST_BW_MULTI_PROVIDER
Muy malo	543	0/ST_POOR
Máquina	367	116/ST_MACH_PIC
Máquina de estados	10239	10209/ST_UML2_STATE_MACHINE
Máquina de estados (representación de clase)	10502	10209/ST_UML2_STATE_MACHINE_CLASS_NOTATION
Máquina de estados de protocolo	10345	10217/ST_UML2_PROTOCOL_STATE_MACHINE
Más	102	0/ST_PLUS
Módulo	108	65/ST_MOD
Módulo de proceso	772	22/ST_PRCS_MOD
Módulo de programa	110	67/ST_PRG_MOD
Namespace	1048	187/ST_BPEL_NAMESPACE
Necesidad	769	267/ST_WANT
Network	1593	39/ST_ARCHIMATE_NETWORK
New	938	0/ST_SAP_NETWEAV_CALL_OP_MESSAGE_NEW



Symbol Name	Symbol No.	Object Type Number
Ningún tratamiento	1248	0/ST_NO_PROCESSING
Nivel de organización	60	59/ST_ORG_LVL
Nivel de problema 1	1415	246/ST_CONCERN_LAYER_1
Nivel de problema 2	1416	246/ST_CONCERN_LAYER_2
Nivel de problema 3	1417	246/ST_CONCERN_LAYER_3
Nivel de problema 4	1418	246/ST_CONCERN_LAYER_4
Nivelado de cargas	1336	27/ST_VSM_OXOX
No estándar	1605	0/ST_NON_STANDARD
No igual	1374	378/ST_UNEQUAL_OPERATOR
No puede considerar símbolo	923	0/ST_MOD_TRANSFORM_NOT_CONSIDER_SYM
No seleccionado	547	0/ST_NOT_MARKED
Node	805	24/ST_UML_NODE
Node	1594	40/ST_ARCHIMATE_NODE
Nodo	10207	10116/ST_UML2_NODE
Nodo condicional	10260	10083/ST_UML2_CONDITIONAL_NODE
Nodo de actividad estructurado	10242	10078/ST_UML2_STRUCTURED_ACTIVITY_NODE
Nodo de ciclo	10265	10077/ST_UML2_LOOP_NODE
Nodo de decisión (horizontal)	10251	10075/ST_UML2_DECISION_NODE_HORIZONTAL
Nodo de decisión (vertical)	10250	10075/ST_UML2_DECISION_NODE_VERTICAL
Nodo de enlace de plantilla	10327	10183/ST_UML2_TEMPLATE_BINDING_NODE



Symbol Name	Symbol No.	Object Type Number
Nodo de especificación de mensaje	10486	10221/ST_UML2_MESSAGE_OCCURRENCE_SPECIFICATION_NODE
Nodo de extensión	10005	10192/ST_UML2_EXTENSION_NODE
Nodo de extensión	10314	10084/ST_UML2_EXPANSION_NODE
Nodo de extensión (vertical)	10534	10084/ST_UML2_EXPANSION_NODE_VERTICAL
Nodo de fusión (horizontal)	10288	10072/ST_UML2_MERGE_NODE_HORIZONTAL
Nodo de fusión (horizontal)	10277	10076/ST_UML2_JOIN_NODE_HORIZONTAL
Nodo de fusión (vertical)	10276	10076/ST_UML2_JOIN_NODE_VERTICAL
Nodo de fusión (vertical)	10287	10072/ST_UML2_MERGE_NODE_VERTICAL
Nodo de mensaje	10385	10227/ST_UML2_MESSAGE_NODE
Nodo de parámetro de actividad	10289	10066/ST_UML2_ACTIVITY_PARAMETER_NODE
Nodo de ramificación (horizontal)	10257	10074/ST_UML2_FORK_NODE_HORIZONTAL
Nodo de ramificación (vertical)	10256	10074/ST_UML2_FORK_NODE_VERTICAL
Nodo de ranura	10045	10040/ST_UML2_SLOT_NODE
Nodo de red	122	79/ST_NW_NODE_1
Nodo de secuencia	10249	10081/ST_UML2_SEQUENCE_NODE
Nodo del punto de enlace de envío	10397	10246/ST_UML2_SENDING_GATE_NODE
Nodo del punto de enlace receptor	10401	10246/ST_UML2_RECEIVING_GATE_NODE



Symbol Name	Symbol No.	Object Type Number
Nodo final de conector de comunicación	10407	10099/ST_UML2_COMMUNICATION_CONNECTOR_END_NODE
Nodo inicial	10248	10063/ST_UML2_INITIAL_NODE
Nombre NC	1407	378/ST_NC_NAME
NOT	1363	378/ST_NOT_OPERATOR
Nota de condición posterior	10079	10027/ST_UML2_POSTCONDITION_NOTE
Nota de condición previa	10080	10027/ST_UML2_PRECONDITION_NOTE
Nota de entrada de decisión	10390	10075/ST_UML2_DECISION_INPUT_NOTE
Nota de extensión	10214	10207/ST_UML2_EXTEND_NOTE
Nota de invariable de estado	10095	10232/ST_UML2_STATE_INVARIANT_NOTE
Nota de selección de flujo de objeto	10296	10065/ST_UML2_OBJECT_FLOW_SELECTION_NOTE
Nota de selección de nodo de objeto	10285	10062/ST_UML2_OBJECT_NODE_SELECTION_NOTE
Nota de transformación de flujo de objeto	10297	10065/ST_UML2_OBJECT_FLOW_TRANSFORMATION_NOTE
Nota de valores etiquetados	10461	10000/ST_BASE_TAGGED_VALUES_NOTE
Note	395	186/ST_NOTE
Notificación	1166	22/ST_ORACLE_EPC_NOTIFICATION
Notificación	1389	22/ST_NOTIFICATION
Notification	1172	22/ST_ORACLE_BPEL_NOTIFICATION
Número de unidad de medida	328	185/ST_UNIT_NUM



Symbol Name	Symbol No.	Object Type Number
Número indicador	578	17/ST_KPI_2
Número indicador	601	19/ST_KPI_2_AT
Número indicador (estimado)	709	17/ST_KPI_ESTIMATED
Número indicador (exacto)	708	17/ST_KPI_EXACT
O exclusivo	676	251/ST_XML_XOR
Object	402	94/ST_OBJ
Object state	457	153/ST_OBJ_STATE
Object type	461	90/ST_OBJ_TYPE
Objetivo	129	86/ST_OBJCTV
Objetivo	394	86/ST_TARGET_PIC
Objetivo	1516	86/ST_GOAL
Objetivo estratégico	550	86/ST_STRAT_OBJCTV
Objetivo general	1558	86/ST_OVERALL_GOAL
Objeto	635	246/ST_OBJECT_2
Objeto	634	246/ST_OBJECT_1
Objeto	639	246/ST_OBJECT_6
Objeto	638	246/ST_OBJECT_5
Objeto	637	246/ST_OBJECT_4
Objeto	636	246/ST_OBJECT_3
Objeto	687	246/ST_OBJECT_37
Objeto	686	246/ST_OBJECT_36
Objeto	703	246/ST_OBJECT_51
Objeto	694	246/ST_OBJECT_44
Objeto	653	246/ST_OBJECT_19
Objeto	652	246/ST_OBJECT_18
Objeto	655	246/ST_OBJECT_21
Objeto	654	246/ST_OBJECT_20
Objeto	649	246/ST_OBJECT_16



Symbol Name	Symbol No.	Object Type Number
Objeto	648	246/ST_OBJECT_15
Objeto	651	246/ST_OBJECT_17
Objeto	650	246/ST_OBJECT_31
Objeto	645	246/ST_OBJECT_12
Objeto	644	246/ST_OBJECT_11
Objeto	647	246/ST_OBJECT_14
Objeto	646	246/ST_OBJECT_13
Objeto	641	246/ST_OBJECT_8
Objeto	640	246/ST_OBJECT_7
Objeto	643	246/ST_OBJECT_10
Objeto	642	246/ST_OBJECT_9
Objeto	668	246/ST_OBJECT_30
Objeto	664	246/ST_OBJECT_32
Objeto	665	246/ST_OBJECT_33
Objeto	666	246/ST_OBJECT_34
Objeto	667	246/ST_OBJECT_35
Objeto	660	246/ST_OBJECT_26
Objeto	661	246/ST_OBJECT_27
Objeto	662	246/ST_OBJECT_28
Objeto	663	246/ST_OBJECT_29
Objeto	656	246/ST_OBJECT_22
Objeto	657	246/ST_OBJECT_23
Objeto	658	246/ST_OBJECT_24
Objeto	659	246/ST_OBJECT_25
Objeto	705	246/ST_OBJECT_53
Objeto	704	246/ST_OBJECT_52
Objeto	707	246/ST_OBJECT_55
Objeto	706	246/ST_OBJECT_54
Objeto	1124	246/ST_OBJECT_59



Symbol Name	Symbol No.	Object Type Number
Objeto	1125	246/ST_OBJECT_60
Objeto	1122	246/ST_OBJECT_57
Objeto	1123	246/ST_OBJECT_58
Objeto	1121	246/ST_OBJECT_56
Objeto 'Almacén de datos SPO'	1672	311/ST_DSO_SPO
Objeto 'Almacén de datos'	969	311/ST_BW_ODS
Objeto 'Data store'	1305	311/ST_DATA_STORE_OBJ
Objeto complejo	307	181/ST_CX_OBJ
Objeto de datos	955	27/ST_BPMN_ARTIFACT
Objeto de datos	1501	14/ST_BPMN_DATA_OBJECT
Objeto de enlace	10493	10033/ST_UML2_LINK_OBJECT
Objeto de enlace (objeto)	10496	10033/ST_UML2_LINK_OBJECT_OBJECT
Objeto de enlace de n niveles	10492	10033/ST_UML2_N_ARY_LINK_OBJECT
Objeto de información	217	14/ST_INFO_OBJ
Objeto de negocio	250	150/ST_BUSY_OBJ
Observación del tiempo	10353	10151/ST_UML2_TIME_OBSERVATION
Obtener documento por ruta de acceso	1561	378/ST_GET_DOCUMENT_BY_PATH_OPERATOR
Obtener metadatos de documento	1562	378/ST_GET_DOCUMENT_METADATA_OPERATOR
Obtener nombre de participant	1564	378/ST_GET_PARTICIPANT_NAME_OPERATOR
Ocurrencia de enumeración	294	171/ST_COUNT_INST
Ocurrencia de la característica	69	35/ST_CHARAC_INST
Office system	491	27/ST_OFFICE_SYSTEM



Symbol Name	Symbol No.	Object Type Number
OnAlarm	1047	22/ST_BPEL_ON_ALARM
OnMessage	1046	22/ST_BPEL_ON_MESSAGE
Operación	10064	10031/ST_UML2_OPERATI ON
Operador	1281	378/ST_TRANSFORM_OPE RATOR
Operando de interacción	10085	10244/ST_UML2_INTERAC TION_OPERAND
Operation	156	93/ST_OP
Operation	455	22/ST_OP_1
Operation	1011	312/ST_SAP_OPERATION
Operation	1052	22/ST_SERVICE_OPERATI ON
Oportunidad	1634	405/ST_OPPORTUNITY
OR	1365	378/ST_OR_OPERATOR
OR	1403	0/ST_TRANSFORM_OPERA TOR_OR
OR (inclusive)	856	0/ST_GATEWAY_TYPE_OR
Ordenador	353	6/ST_COMPUT_PIC
Organigrama	59	60/ST_ORG_CHRT
Organización	1352	0/ST_PEM_ORG_SYMBOL
Organización general	10104	10236/ST_UML2_GENERAL _ORDERING
Organizational unit type	630	44/ST_ORG_UNIT_TYPE_4
Organizational unit type	628	44/ST_ORG_UNIT_TYPE_3
Origen	1278	376/ST_TRANSFORM_PATT ERN_COMPONENT_SRC
Package	396	187/ST_PACK
Package	588	187/ST_PACK_PIC_2
Package	760	0/ST_UML_PACK
Panel	1409	389/ST_PANEL



Symbol Name	Symbol No.	Object Type Number
Pantalla	39	31/ST_SCRN
Pantalla	525	31/ST_SCRN_2
Papel	1262	31/ST_SOLAR_ROLE
Papelera de reciclaje	341	27/ST_WASTE_PIC
Papelera de reciclaje	699	27/ST_INFO_CARR_WASTE
Paquete	10043	10015/ST_UML2_PACKAGE
Paralelismo (fin)	900	50/ST_SAP_XI_PARALLEL_END
Paralelismo (inicio)	899	50/ST_SAP_XI_PARALLEL_START
Parameter	1055	184/ST_BPEL_PARAMETER
Parte	10071	10002/ST_UML2_PART
Parte de mensaje	1375	14/ST_MESSAGE_PART_CL ST
Participant	1223	322/ST_BPMN_PARTICIPANT
Partición de actividad (bidimensional)	10282	10069/ST_UML2_ACTIVITY_PARTITION_TWO_DIMENSIONAL
Partición de actividad (horizontal)	10406	10069/ST_UML2_ACTIVITY_PARTITION_HORIZONTAL
Partición de actividad (vertical)	10405	10069/ST_UML2_ACTIVITY_PARTITION_VERTICAL
Partition	804	288/ST_PARTITION
Partner	1040	320/ST_BPEL_PARTNER
PartnerLink	1039	322/ST_BPEL_PARTNER_LINK
PartnerLinkType	1110	90/ST_BPEL_PARTNER_LINK_TYPE
Parámetro	759	184/ST_UML_PARA
Parámetro	10076	10019/ST_UML2_PARAMETER



Symbol Name	Symbol No.	Object Type Number
Parámetro de colaboración	10380	10019/ST_UML2_COLLABORATION_PARAMETER
Parámetro de entrada	326	184/ST_IN_PARA
Parámetro de plantilla	10311	10187/ST_UML2_TEMPLATE_PARAMETER
Parámetro de plantilla de clasificador	10334	10180/ST_UML2_CLASSIFIER_TEMPLATE_PARAMETER
Parámetro de plantilla de elemento conectable	10350	10186/ST_UML2_CONNECTABLE_ELEMENT_TEMPLATE_PARAMETER
Parámetro de plantilla de operación	10306	10188/ST_UML2_OPERATION_TEMPLATE_PARAMETER
Parámetro de salida	327	184/ST_OUT_PARA
Pasaje	865	304/ST_BPMN_LANE
Pasaje	1531	304/ST_BPMN_LANE_1
Patrón de control semántico	1397	375/ST_TRANSFORM_PATTERN_SEMCHK
Patrón de transformación	1277	375/ST_TRANSFORM_PATTERN
Patrón de workflow	1175	361/ST_ORACLE_WORKFLOW_PATTERN
PDA	695	27/ST_INFO_CARR_PDA
Pedido	376	58/ST_ORDER_PIC
Peligro	1652	406/ST_HAZARD
Perfil	10002	10191/ST_UML2_PROFILE
Perfil de transformación	1276	374/ST_TRANSFORM_PROFILE
Person	495	27/ST_PERSON
Persona	1143	46/ST_PERSON_1
Persona (f)	359	46/ST_PERS_F_PIC
Persona (m)	358	46/ST_PERS_M_PIC



Symbol Name	Symbol No.	Object Type Number
Persona externa	58	46/ST_PERS_EXT
Persona interna	2	46/ST_PERS_INT
Perspectiva	548	243/ST_PERSPEC
Perspectiva	1646	243/ST_PERSPECTIVE
Pick	1037	22/ST_BPEL_PICK
Pipelet	555	90/ST_PIP
Pipelet	620	90/ST_PIP_TURNED
Pipelet with error	627	90/ST_PIP_ERROR_TURNED
Pipelet with error	598	90/ST_PIP_ERROR
Placeholder	702	90/ST_PLACEHOLDER_TURNED
Placeholder	701	90/ST_PLACEHOLDER
Plan de instanciación	422	214/ST_INST_PLAN
Plan de producción 'Go see'	1327	27/ST_VSM_GO_SEE
Plan de turnos	423	215/ST_SHIFT_PLAN
Planeándose	1614	0/ST_IN_PLANNING
Plantilla de clasificador de vinculación	10533	10178/ST_UML2_BINDING_CLASSIFIER_TEMPLATE
Plantilla de cuestionario	1681	425/ST_SURVEY_QUESTIONNAIRE_TEMPLATE
Plantilla de vinculación	10414	10184/ST_UML2_BINDING_TEMPLATE
Poca cobertura	442	0/ST_LOW_COV
Policy	474	237/ST_POLICY
Política de empresa	1628	237/ST_BUSINESS_POLICY
Pool	864	303/ST_BPMN_POOL
Pool	1530	303/ST_BPMN_POOL_1
Portador de información	218	27/ST_INFO_CARR
Portapapeles central	10284	10073/ST_UML2_CENTRAL_BUFFER



Symbol Name	Symbol No.	Object Type Number
PortType	1049	90/ST_SERVICE_PORT_TYP E
Posible respuesta	1685	429/ST_SURVEY_OPTION
Posición	1109	232/ST_ARCH_TIER
Position type	631	44/ST_POS_TYPE_1
pot. Competidor	391	43/ST_PCTITOR_PIC
Potencial de mejora (cualitativo)	712	254/ST_IMPROVE_QUAL
Potencial de mejora (cuantitativo)	713	254/ST_IMPROVE_QUANT
Pregunta	1683	427/ST_SURVEY_QUESTIO N
Prestación de servicios	378	153/ST_SERV_PIC
Prestación de servicios	530	153/ST_SERV
Prestación de servicios de información	532	153/ST_INF_SERV_PIC
Prestación de servicios de información	531	153/ST_INF_SERV
Prestación de servicios de sustitución	379	153/ST_SSERV_PIC
Prestación/Producto	263	153/ST_PERF_1
Prestación/Producto	264	153/ST_PERF_2
Prestación/Producto	265	153/ST_PERF_3
Prestación/Producto	465	153/ST_PERFORM
Prestación/Producto	524	153/ST_PROD_SERV
Primer valor	10521	10232/ST_UML2_FIRST_V ALUE
Primer valor válido	1566	378/ST_FIRST_VALID_VAL UE_OPERATOR
Principio	1436	237/ST_PRINCIPLE
Printer	493	27/ST_PRINTER
Private	596	0/ST_PRIVATE



Symbol Name	Symbol No.	Object Type Number
Problema	1414	246/ST_CONCERN
Probándose	1617	0/ST_IN_TESTING
Procesamiento (proceso)	511	22/ST_PRC2
Procesamiento manual	512	22/ST_PRC_MAN
Proceso	72	22/ST_PRCs_1
Proceso	1325	22/ST_VSM_PROCESS
Proceso (en parte) automatizado	1385	22/ST_PARTLY_AUTOMATED_PROCESS_CLOSED
Proceso (en parte) automatizado	1386	22/ST_PARTLY_AUTOMATED_PROCESS_OPEN
Proceso de transferencia de datos	1320	22/ST_DW_DATA_TRANSFER_PRC
Proceso principal	70	28/ST_MAIN_PRCs
Process	170	95/ST_PRCs_2
Process	508	22/ST_PRC
Process component	1080	333/ST_SAP_NETWEAV_PROCESS_A2A_1
ProcessEnd	1021	18/ST_BPEL_PROC_END
ProcessStart	1020	18/ST_BPEL_PROC_START
Product	1579	153/ST_ARCHIMATE_PRODUCT
Producto	380	153/ST_PROD_PIC2
Producto	377	153/ST_PROD_PIC
Producto	1345	153/ST_VSM_PRODUCT
Producto de sustitución	381	153/ST_SPROD_PIC
Producto de venta	775	0/ST_SALES_PROD
Profile	828	300/ST_UML_PROFILE
Programa	1304	137/ST_PROGRAM
Property	1050	19/ST_BPEL_PROPERTY
Property	1215	19/ST_BPMN_PROPERTY



Symbol Name	Symbol No.	Object Type Number
Propiedad	10072	10002/ST_UML2_PROPERTY
Propiedad de colaboración	10074	10002/ST_UML2_COLLABORATION_PROPERTY
Protected	595	0/ST_PROT
Protocolo de red	182	104/ST_NW_PROT
Proveedor	383	43/ST_SUPPL_PIC
Proveedor de seguridad	1334	54/ST_VSM_SAFETY_STOCK
Proyecto	1307	137/ST_PROJECT
Pseudostate (choice)	800	50/ST_PSTATE_CH
Pseudostate (deep history)	798	50/ST_PSTATE_DH
Pseudostate (initial)	790	50/ST_PSTATE
Pseudostate (junction)	940	50/ST_PSTATE_JUNC
Pseudostate (shallow history)	799	50/ST_PSTATE_SH
Public	594	0/ST_PUBLIC
Puerto	10011	10111/ST_UML2_PORT
Puerto	1603	404/ST_PORT
Puesto	143	45/ST_POS
Puesto	467	45/ST_POS_1
Puesto	1141	45/ST_POS_2
Puesto de trabajo	509	54/ST_WORK_PLACE
Punta de flecha	1008	0/ST_ARROW_22
Punta de flecha	1009	0/ST_ARROW_23
Punta de flecha	1010	0/ST_ARROW_24
Punta de flecha	1001	0/ST_ARROW_15
Punta de flecha	1000	0/ST_ARROW_14
Punta de flecha	1003	0/ST_ARROW_17
Punta de flecha	1002	0/ST_ARROW_16



Symbol Name	Symbol No.	Object Type Number
Punta de flecha	1005	0/ST_ARROW_19
Punta de flecha	1004	0/ST_ARROW_18
Punta de flecha	1007	0/ST_ARROW_21
Punta de flecha	1006	0/ST_ARROW_20
Punta de flecha	993	0/ST_ARROW_7
Punta de flecha	992	0/ST_ARROW_6
Punta de flecha	995	0/ST_ARROW_9
Punta de flecha	994	0/ST_ARROW_8
Punta de flecha	997	0/ST_ARROW_11
Punta de flecha	996	0/ST_ARROW_10
Punta de flecha	999	0/ST_ARROW_13
Punta de flecha	998	0/ST_ARROW_12
Punta de flecha	987	0/ST_ARROW_1
Punta de flecha	990	0/ST_ARROW_4
Punta de flecha	991	0/ST_ARROW_5
Punta de flecha	988	0/ST_ARROW_2
Punta de flecha	989	0/ST_ARROW_3
Punta de FLECHA doble	81	0/ST_ARROW_DOUBLE_PNT
Punta de FLECHA doble cond.	100	0/ST_ARROW_DOUBLE_PNT_CND_2
Punta de FLECHA doble cond.	99	0/ST_ARROW_DOUBLE_PNT_CND_1
Punta de FLECHA rellena	80	0/ST_ARROW_FILLED_PNT
Punta de FLECHA rellena blanca	1245	0/ST_ARROW_FILLED_PNT_WHITE
Punta de FLECHA simple	61	0/ST_ARROW_SMPL_PNT
Punto de enlace de envío	10090	10246/ST_UML2_SENDING_GATE
Punto de enlace receptor	10402	10246/ST_UML2_RECEIVING_GATE



Symbol Name	Symbol No.	Object Type Number
Punto de entrada	10226	10216/ST_UML2_ENTRY_POINT
Punto de extensión	10355	10205/ST_UML2_EXTENSION_POINT
Punto de salida	10231	10216/ST_UML2_EXIT_POINT
Punto de unión	517	50/ST_CONNEX
Punto de unión de abstracción	10036	10090/ST_UML2_ABSTRACTION_JUNCTION_POINT
Punto de unión de dependencia	10048	10093/ST_UML2_DEPENDENCY_JUNCTION_POINT
Punto de unión de despliegue	10498	10120/ST_UML2_DEPLOYMENT_JUNCTION_POINT
Punto de unión de realización	10037	10094/ST_UML2_REALIZATION_JUNCTION_POINT
Punto de unión de uso	10039	10091/ST_UML2_USAGE_JUNCTION_POINT
Punto de unión del flujo de información	10301	10196/ST_UML2_INFORMATION_FLOW_JUNCTION_POINT
Punto débil	954	310/ST_WEAK_POINT
Punto débil	986	310/ST_WEAK_POINT_PICTURE
Página	287	164/ST_PAGE
Página	1264	31/ST_SOLAR_PAGE
Página Web	768	31/ST_WEBSITE
Quality gate	1254	18/ST_QUALITY_GATE
Query	1019	14/ST_BW_QUERY
Query	1322	14/ST_DW_QUERY
Ramificación	513	50/ST_BRANCH
Ramificación (horizontal)	10225	10216/ST_UML2_FORK_HORIZONTAL



Symbol Name	Symbol No.	Object Type Number
Ramificación (vertical)	10229	10216/ST_UML2_FORK_VERTICAL
Ratio	967	17/ST_BW_KPI
Realización	10038	10094/ST_UML2_REALIZATION
Realización de componentes	10021	10203/ST_UML2_COMPONENT_REALIZATION
Realización de interfaz	10027	10096/ST_UML2_INTERFACE_REALIZATION
Receive	1022	22/ST_BPEL_RECEIVE
Recepción BPMN	1495	0/ST_BPMN_RECEIVE
Reception	794	282/ST_UML_RECEPT
Receptáculo de kanbans	1332	54/ST_VSM_KANBAN_POST
Rechazado	717	0/ST_DECLINED
Rechazado	1613	0/ST_REJECTED
Recibir	894	18/ST_SAP_XI_RECEIVE
Recibo	10322	10109/ST_UML2_RECEPTION
Recurso de capacidad	429	145/ST_CAP_RES
Recurso general	246	145/ST_GNRL_RES
Recurso general	518	145/ST_GEN_RESRC
Recursos clave	1641	232/ST_KEY_RESOURCE
Red	128	85/ST_NW
Red	1137	85/ST_NETWORK_2
Red	1136	85/ST_NETWORK_1
Referencia de interacción	10420	10054/ST_UML2_INTERACTION_REFERENCE
Referencia de metaclass	10367	10013/ST_UML2_META_CLASS_REFERENCE
Referencia de metamodelo	10366	10003/ST_UML2_META_MODEL_REFERENCE



Symbol Name	Symbol No.	Object Type Number
Referencia de punto de conexión	10335	10210/ST_UML2_CONNECTION_POINT_REFERENCE
Registro	247	27/ST_LOG
Registro	1105	104/ST_PROTOCOL
Región (horizontal)	10217	10212/ST_UML2_REGION_HORIZONTAL
Región (vertical)	10216	10212/ST_UML2_REGION_VERTICAL
Región de actividad interrumpible	10275	10087/ST_UML2_INTERRUPTIBLE_ACTIVITY_REGION
Región de extensión	10292	10086/ST_UML2_EXPANSION_REGION
Regla	45	50/ST_OPR_RULE
Regla	357	50/ST_RULE_PIC
Regla (inst.)	256	152/ST_OPR_RULE_INST
Regla de actividad	1167	360/ST_BUSINESS_RULE
Regla de actividad	1168	360/ST_BUSINESS_RULE_PIC
Regla de actualización	574	22/ST_APPND_FUNC
Regla de actualización (atributos de datos fijos)	979	22/ST_BW_APPND_FUNC_MASTER_DATA
Regla de actualización (constante)	980	22/ST_BW_APPND_FUNC_CONSTANT
Regla de actualización (rutina o editor de fórmulas)	981	22/ST_BW_APPND_FUNC_ROUTINE
Regla de anulación	1391	50/ST_TERMINATION_RULE
Regla de entrada/salida	1212	360/ST_BPMN_I_O_RULE
Regla de negocio BPMN	1494	0/ST_BPMN_BUSINESSRULE
Regla de transferencia (atributos de datos fijos)	983	22/ST_BW_TRANS_FUNC_MASTER_DATA



Symbol Name	Symbol No.	Object Type Number
Regla de transferencia	584	22/ST_TRANS_FUNC
Regla de transferencia	975	22/ST_BW_TRANS_FUNC
Regla de transferencia (constante)	984	22/ST_BW_TRANS_FUNC_CONSTANT
Regla de transferencia (rutina o editor de fórmulas)	982	22/ST_BW_TRANS_FUNC_ROUTINE
Regla O	43	50/ST_OPR_OR_1
Regla O	527	50/ST_OR
Regla O (inst.)	254	152/ST_OPR_OR_INST
Regla O exclusivo	44	50/ST_OPR_XOR_1
Regla O exclusivo	528	50/ST_XOR
Regla O exclusivo (inst.)	255	152/ST_OPR_XOR_INST
Regla O exclusivo/O	135	50/ST_XOR_OR
Regla O exclusivo/O (inst.)	260	152/ST_OPR_XOR_OR_INST
Regla O exclusivo/Y	132	50/ST_XOR_AND
Regla O exclusivo/Y (inst.)	258	152/ST_OPR_XOR_AND_INST
Regla O/O exclusivo	137	50/ST_OR_XOR
Regla O/O exclusivo (inst.)	262	152/ST_OPR_OR_XOR_INST
Regla O/Y	131	50/ST_OR_AND
Regla O/Y (inst.)	257	152/ST_OPR_OR_AND_INST
Regla Y	42	50/ST_OPR_AND_1
Regla Y	526	50/ST_AND
Regla Y (inst.)	253	152/ST_OPR_AND_INST
Regla Y/O	133	50/ST_AND_OR
Regla Y/O (inst.)	259	152/ST_OPR_AND_OR_INST



Symbol Name	Symbol No.	Object Type Number
Regla Y/O exclusivo	136	50/ST_AND_XOR
Regla Y/O exclusivo (inst.)	261	152/ST_OPR_AND_XOR_INST
Relaciones cliente	1639	232/ST_CUSTOMER_RELATIONSHIP
Relación	20	51/ST_REL
Relación	237	140/ST_RELSHIP
Relación de extensión	10212	10207/ST_UML2_EXTEND
RemoteCubo	957	14/ST_BW_REMOTE_CUBE
Reply	1036	22/ST_BPEL_REPLY
Representation	1580	27/ST_ARCHIMATE_REPRESENTATION
Required/Activated by parent	1301	0/ST_SAP_REQ_ACT_BY_PARENT
Requisito	1306	387/ST_REQUIREMENT
Restar	1358	378/ST_SUBTRACT_OPERATOR
Restricción	147	88/ST_CNSTR
Restricción	10078	10027/ST_UML2_CONSTRAINT
Restricción	1435	360/ST_CONSTRAINT
Restricción binaria	10082	10027/ST_UML2_BINARY_CONSTRAINT
Restricción de la interacción	10093	10241/ST_UML2_INTERACTION_CONSTRAINT
Restricción del intervalo	10331	10146/ST_UML2_INTERVAL_CONSTRAINT
Restricción del tiempo	10325	10147/ST_UML2_TIME_CONSTRAINT
Restricción del tiempo (vertical)	10513	10147/ST_UML2_TIME_CONSTRAINT_VERTICAL



Symbol Name	Symbol No.	Object Type Number
Restricción del tiempo de ejecución	10340	10154/ST_UML2_DURATION_CONSTRAINT
Restricción del tiempo de ejecución (vertical)	10514	10154/ST_UML2_DURATION_CONSTRAINT_VERTICAL
Retirado	1612	0/ST_PHASED_OUT
Retirándose	1611	0/ST_TO_BE_PHASED_OUT
Riesgo	688	159/ST_RISK_1
Riesgo	737	159/ST_RISK_PIC
Risk	282	159/ST_RISK
Robot	368	116/ST_ROBO_PIC
Rol	145	78/ST_EMPL_TYPE
Rol	360	78/ST_PERS_TYPE_PIC
Rol	1142	78/ST_PERSON_TYPE
Rol asociado	1528	78/ST_BPMN_PARTNER_ROLE
Rol de clasificador	787	276/ST_CLS_ROLE
Rollback	566	0/ST_ROLL
Router	1133	79/ST_ROUTER
Rule	849	0/ST_EV_TYPE_RULE
Ruta de comunicación	10308	10119/ST_UML2_COMMUNICATION_PATH
Ruta de comunicación de n niveles	10389	10119/ST_UML2_N_ARY_COMMUNICATION_PATH
Ruta hacia la ventana de procesos	1413	378/ST_PATH_TO_PROCESSES_DESKTOP
SAP business process	1119	22/ST_SAP_NETWEAV_BUSINESS_PROC
SAP business scenario	1117	22/ST_SAP_NETWEAV_BUSINESS_SCENARIO
SAP process configuration variant	1120	22/ST_SAP_NETWEAV_PROCESS_CONFIG_VARIANT



Symbol Name	Symbol No.	Object Type Number
SAP scenario configuration variant	1118	22/ST_SAP_NETWEAV_SCE NARIO_CONFIG_VARIANT
SAP SERM gen.	275	23/ST_SAP_SERM_GEN
Savepoint	565	0/ST_SAVE
ScopeEnd	1026	18/ST_BPEL_SCOPE_END
ScopeStart	1025	18/ST_BPEL_SCOPE_STAR T
Screen	479	31/ST_SCREEN
Script BPMN	1493	0/ST_BPMN_SCRIPT
Sección	288	165/ST_SECT
Sección limitada	671	248/ST_COND_SECT
Sector de actividad (de muy poca importancia)	840	302/ST_BUSINESS_SEGME NT_5
Sector de actividad (importancia relativa)	838	302/ST_BUSINESS_SEGME NT_3
Sector de actividad (importante)	837	302/ST_BUSINESS_SEGME NT_2
Sector de actividad (menos importante)	839	302/ST_BUSINESS_SEGME NT_4
Sector de actividad (muy importante)	836	302/ST_BUSINESS_SEGME NT_1
Security protocol	619	245/ST_SECURE
Segmentos de clientes	1640	232/ST_CUSTOMER_SEGM ENT
Seleccionado	546	0/ST_MARKED
Seleccionar elemento por ID	1430	378/ST_ELEMENT_BY_ID_ OPERATOR
Seleccionar elemento por posición	1368	378/ST_SELECT_ELEMENT _BY_POSITION_OPERATOR
Separador	292	169/ST_SEPRT
Sequence	675	250/ST_XML_SEQUENCE
Sequence	1028	22/ST_BPEL_SEQUENCE



Symbol Name	Symbol No.	Object Type Number
Service interface	1016	317/ST_SAP_INTERFACE
Servicio BPMN	1497	0/ST_BPMN_SERVICE
Servicio de empresa	1273	294/ST_BUSINESS_SERVICE
Servidor	1138	76/ST_SERVER
Señal	10313	10108/ST_UML2_SIGNAL
SGBD	112	69/ST_DBMS
Signal	792	280/ST_UML_SIGNAL
Signatura de plantilla	10342	10184/ST_UML2_TEMPLATE_SIGNATURE
Signatura de plantilla que se puede volver a definir	10307	10178/ST_UML2_REDEFINABLE_TEMPLATE_SIGNATURE
Signo de interrogación	568	0/ST_QUEST
Sincronización CentraSite	1648	0/ST_CENTRASITE_SYNCHRONIZATION
Sincrónico	912	0/ST_SAP_XI_SYNCHRON
Sistema centralizado	1326	6/ST_VSM_CENTRALIZED_SYS
Sistema de aplicación	107	64/ST_APPL_SYS
Sistema de aplicación	629	64/ST_APPL_SYS_1
Sistema de aplicación	669	64/ST_APPL_SYS_PIC
Sistema de aplicación	1144	64/ST_APPL_SYS_2
Sistema de origen (DB Connect)	1059	64/ST_SAP_BW_DB_CONNECT
Sistema de transporte	200	122/ST_TRNSP_SYS
Sistema de transporte	366	118/ST_TRANSP_PIC
Sistema fuente (R/3)	972	64/ST_BW_SRC_SYS_R3
Sistema fuente (sistema de archivos)	971	64/ST_BW_SRC_SYS_FILE
Sistema fuente (sistema lógico)	970	64/ST_BW_SRC_SYS_LOG



Symbol Name	Symbol No.	Object Type Number
Sistema operativo	115	72/ST_OS
Socio clave	1636	232/ST_KEY_PARTNER
Socket	821	296/ST_SOCKET
Solicitud de servicio	1396	388/ST_ESR_SERVICE_REQUEST
Solicitándose	1607	0/ST_REQUESTED_FOR_STANDARD
Solution	283	137/ST_SOLU
Split/synchro	464	50/ST_SPLIT_2
Split/synchro	463	50/ST_SPLIT_1
Stage	1514	22/ST_STAGE
Standard	1438	104/ST_STANDARD
State	174	99/ST_STATE
State	458	153/ST_STATE_1
State machine	791	279/ST_STATE_MACH
Stereotype	825	297/ST_STEREOYPE
Stop	776	18/ST_STOP
Stop	777	18/ST_STOP_TURNED
Sub-conversación	1525	401/ST_BPMN_SUB_CONVERSATION
Subproceso (colapsado)	1213	22/ST_BPMN_SUB_PROC_COLLAPSED
Subproceso (expandido)	1214	22/ST_BPMN_SUB_PROC_EXPANDED
Subproceso ad hoc	1621	22/ST_BPMN_ADHOC_SUBPROCESS
Subproceso ad hoc (colapsado)	1622	22/ST_BPMN_ADHOC_SUBPROCESS_COLLAPSED
Subproceso de evento	1509	22/ST_BPMN_EVENT_SUBPROCESS
Subproceso de evento (colapsado)	1513	22/ST_BPMN_EVENT_SUBPROCESS_COLLAPSED



Symbol Name	Symbol No.	Object Type Number
Subprocess	1476	22/ST_BPMN_SUBPROCES S
Subprocess (collapsed)	1532	22/ST_BPMN_SUB_PROCE SS_COLLAPSED
Subprograma	720	22/ST_SUBPROG
Subsystem	817	6/ST_SUB_SYS
Subsystem	781	270/ST_SUBSYSY
Subsystem instance	782	271/ST_SUBSYSY_INST
Suggested by parent	1303	0/ST_SAP_SUG_BY_PAREN T
Sumar	1357	378/ST_ADD_OPERATOR
Supermercado	1333	54/ST_VSM_SUPERMARKE T
Suposición	1487	396/ST_ASSUMPTION
Survey task	1692	431/ST_SURVEY_TASK
Sustitución	10059	10092/ST_UML2_SUBSTIT UTION
Sustitución de parámetro de plantilla	10354	10185/ST_UML2_TEMPLAT E_PARAMETER_SUBSTITUT ION
Switch	1134	79/ST_SWITCH
Switch	1031	50/ST_BPEL_SWITCH
System	1434	395/ST_SYSTEM
System port	1437	395/ST_SYSTEM_PORT
System software	1595	6/ST_ARCHIMATE_SYSTEM _SOFTWARE
Sólo existe a nivel de definición	1315	0/ST_MOD_TRANSFORM_A T_DEF_LEVEL
Sólo reutilización	1406	378/ST_REUSE_ONLY
T-Pipelet	567	0/ST_PIPELET
Tabla	30	55/ST_TBL
Tabla de datos maestros	581	14/ST_XXX_TAB



Symbol Name	Symbol No.	Object Type Number
Tabla de datos maestros	973	14/ST_BW_MASTER_DATA
Tabla de hechos	572	14/ST_FACT_TAB
Tabla de hechos	962	14/ST_BW_FACT_TBL
Tabla de jerarquía	576	14/ST_HIERARC_TAB
Tabla de pantalla	325	183/ST_SCRN_TBL
Tabla de texto	582	14/ST_TXT_TAB
Tabla de texto	976	14/ST_BW_TXT_TBL
Tabla ej.	116	73/ST_TBL_EX
Tabla jerarquía	965	14/ST_BW_HIER_TBL
Tag definition	826	298/ST_TAG_DEF
Tagged value	827	299/ST_TAGGED_VAL
Tarea	234	137/ST_FUNC_INST
Tarea	715	22/ST_TASK
Tarea automática	1165	22/ST_ORACLE_EPC_AUTO MATED_ACTIVITY
Tarea automática	1388	22/ST_AUTOMATED_TASK
Tarea de envío	1483	22/ST_BPMN_SEND_TASK
Tarea de recepción	1482	22/ST_BPMN_RECEIVE_TA SK
Tarea de regla de negocio	1481	22/ST_BPMN_BUSINESS_R ULE_TASK
Tarea de script	1480	22/ST_BPMN_SCRIPT_TAS K
Tarea de servicio	1484	22/ST_BPMN_SERVICE_TA SK
Tarea de usuario	1479	22/ST_BPMN_USER_TASK
Tarea detallada	1390	22/ST_DETAILED_TASK
Tarea detallada	1517	365/ST_DETAIL
Tarea detallada desencadenada automáticamente	1408	22/ST_AUTOMATION_TRIG GERING_DETAILED_TASK



Symbol Name	Symbol No.	Object Type Number
Tarea manual	1164	22/ST_ORACLE_EPC_HUMAN_TASK
Tarea manual	1170	22/ST_ORACLE_BPEL_HUMAN_TASK
Tarea manual	1387	22/ST_HUMAN_TASK
Tarea manual	1478	22/ST_BPMN_MANUAL_TASK_2
Tarea manual	1424	22/ST_BPMN_MANUAL_TASK
Tarjeta de red	1135	79/ST_NETWORK_CARD
Tasa de inconvenientes	953	310/ST_DISTORTING_FACTOR
Tasa de inconvenientes	985	310/ST_DISTORTING_FACTOR_PIC
Task	1475	22/ST_BPMN_TASK
Task action	1695	105/ST_TASK_ACTION
Task definition	1693	31/ST_TASK_DEFINITION
Task event	1694	18/ST_TASK_EVENT
Telephone	503	27/ST_TELEPHONE
Teléfono	50	27/ST_PHONE
Teléfono	351	27/ST_PHONE_PIC
Teléfono móvil	733	27/ST_INFO_CARR_HANDY
Temporary	1203	0/ST_SAP_TEMPORARY
Terminal de entrada	10143	10051/ST_UML2_INPUT_PIN
Terminal de entrada de acción	10152	10158/ST_UML2_ACTION_INPUT_PIN
Terminal de salida	10130	10056/ST_UML2_OUTPUT_PIN
Terminal de valor	10193	10055/ST_UML2_VALUE_PIN



Symbol Name	Symbol No.	Object Type Number
Terminate	852	0/ST_EV_TYPE_TERMINATE
Terminate	1029	22/ST_BPEL_TERMINATE
Texto	291	168/ST_TXT
Texto	745	168/ST_TXT_1
Throw	1044	22/ST_BPEL_THROW
Tiempo de ejecución	10347	10149/ST_UML2_DURATION
Tiempo de vida	10106	10228/ST_UML2_LIFETIME
Tiempo extraordinario falso	1294	0/ST_ABS_UNSCHEDULED_TIME_FALSE
Tiempo extraordinario verdadero	1293	0/ST_ABS_UNSCHEDULED_TIME_TRUE
Timer	845	0/ST_EV_TYPE_TIMER
Tipo de atributo	677	252/ST_XML_ATTRTYPE
Tipo de atributo de enumeración	678	253/ST_XML_ENUMTYPE
Tipo de componente de hardware	26	24/ST_HW_CMP_TYPE
Tipo de conexión de red	124	81/ST_NW_LINE_TYPE
Tipo de datos	10063	10024/ST_UML2_DATATYPE
Tipo de elemento	670	247/ST_ELEM_TYPE
Tipo de empaquetamiento	195	127/ST_PACK_MAT_TYPE
Tipo de entidad	5	17/ST_ENT_TYPE
Tipo de entidad	404	17/ST_ENT_TYPE_1
Tipo de entidad	522	17/ST_ET
Tipo de equipo de almacén	192	117/ST_WH_EQUIP_TYPE
Tipo de función informática	183	105/ST_DP_FUNC_TYPE
Tipo de interfaz de usuario	38	9/ST_GRP_UI_TYPE
Tipo de material	373	126/ST_MAT_TYPE_PIC2



Symbol Name	Symbol No.	Object Type Number
Tipo de material	372	126/ST_MAT_TYPE_PIC
Tipo de materiales	193	126/ST_MAT_TYPE
Tipo de medio auxiliar técnico	194	119/ST_TECH_OP_SUPPLY_TYPE
Tipo de medio de producción	197	116/ST_OP_RES_TYPE
Tipo de mensaje	244	144/ST_MSG_TYPE
Tipo de módulo	41	37/ST_MOD_TYPE
Tipo de módulo de programa	109	66/ST_PRG_MOD_TYPE
Tipo de nodo de red	121	40/ST_NW_NODE_TYPE
Tipo de objeto complejo	324	182/ST_OBJ_CX
Tipo de objeto filtro	233	135/ST_FLTR_OBJ_TYPE
Tipo de operación de servicio de software	1275	105/ST_SW_SERVICE_OPERATION_TYPE
Tipo de puesto	299	44/ST_POS_TYPE
Tipo de red	24	39/ST_NW_TYPE
Tipo de relación	6	11/ST_RELSHP_TYPE
Tipo de relación	519	11/ST_RELAT_TYPE
Tipo de relación reint.	7	11/ST_REINT_RELSHP_TYPE
Tipo de relación reint.	238	140/ST_REINT_RELSHP
Tipo de relación reinterpretado	868	11/ST_REINT_RELSHP_TYPE_1
Tipo de servicio de software	1274	6/ST_SW_SERVICE_TYPE
Tipo de SGBD	36	15/ST_DBMS_TYPE
Tipo de sistema de aplicación	33	6/ST_APPL_SYS_TYPE
Tipo de sistema de aplicación	1145	6/ST_APPL_SYS_TYPE_2
Tipo de sistema operativo	35	10/ST_OS_TYPE



Symbol Name	Symbol No.	Object Type Number
Tipo de unidad de sistema organizativa	97	13/ST_SYS_ORG_UNIT_TY PE_1
Tipo de unidad de sistema organizativa	169	13/ST_SYS_ORG_UNIT_TY PE_2
Tipo de unidad organizativa	4	44/ST_ORG_UNIT_TYPE_1
Tipo de unidad organizativa	161	44/ST_ORG_UNIT_TYPE_2
Tipo de unidad organizativa	393	44/ST_ORG_TYPE_PIC
Tipo de valor 'Booleano'	10034	10036/ST_UML2_LITERAL_BOOLEAN
Tipo de valor 'CERO'	10083	10034/ST_UML2_LITERAL_NULL
Tipo de valor 'Entero'	10066	10042/ST_UML2_LITERAL_INTEGER
Tipo de valor 'Ilimitado natural'	10032	10039/ST_UML2_LITERAL_UNLIMITED_NATURAL
Tipo de valor 'Real'	10489	10248/ST_UML2_LITERAL_REAL
Tipo de valor 'Serie de caracteres'	10075	10041/ST_UML2_LITERAL_STRING
Tipo sencillo	10060	10018/ST_UML2_PRIMITIVE_TYPE
Tipo sistema de transporte	196	118/ST_TRNSP_SYS_TYPE
Tomar RA	575	22/ST_APPND_FUNC_NO_CHANG
Tomar RT	585	22/ST_TRANS_FUNC_NO_CHANG
Transacción (colapsado)	1221	22/ST_BPMN_TRANSACTION_COLLAPSED
Transacción (expandido)	1218	22/ST_BPMN_TRANSACTION_EXPANDED
Transaction	1510	22/ST_BPMN_TRANSACTION



Symbol Name	Symbol No.	Object Type Number
Transaction (collapsed)	1535	22/ST_BPMN_TRANSACTION_COLLAPSED_1
Transformación	904	22/ST_SAP_XI_TRANSFORMATION
Transformación	964	22/ST_BW_APPND_FUNC
Transformación	1323	22/ST_DW_TRANSFORMAT ION
Transición	10234	10215/ST_UML2_TRANSITI ON
Transición de protocolo	10315	10219/ST_UML2_PROTOC OL_TRANSITION
Tren	1343	0/ST_VSM_TRAIN
Truck	497	118/ST_TRUCK
Turno	425	217/ST_SHIFT
Turno	1317	232/ST_DW_LAYER
Táctica	1627	239/ST_TACTIC
Término de la actividad	10259	10067/ST_UML2_ACTIVITY _FINAL
Término matemático	1441	378/ST_MATH_TERM
Término técnico	54	58/ST_TECH_TERM
Término técnico	523	58/ST_TTERM
UML Model	783	272/ST_UML_MOD
Unhappy customer	478	46/ST_UNHAPPY_CUSTOM ER
Unidad	961	17/ST_BW_KAT_DIM
Unidad de despliegue	1068	323/ST_SAP_DEPLOYMENT _UNIT
Unidad de medida	302	176/ST_UNIT
Unidad de sistema organizativa	95	12/ST_SYS_ORG_UNIT_1
Unidad de sistema organizativa	168	12/ST_SYS_ORG_UNIT_2



Symbol Name	Symbol No.	Object Type Number
Unidad de soporte de proceso	1246	367/ST_PROCESS_SUPPORT_UNIT
Unidad de soporte de proceso (contraída)	1253	367/ST_PROCESS_SUPPORT_UNIT_1
Unidad informativa	10302	10195/ST_UML2_INFORMATION_ITEM
Unidad organizativa	3	43/ST_ORG_UNIT_1
Unidad organizativa	144	43/ST_ORG_UNIT_2
Unidad organizativa	361	43/ST_ORG_PIC
Unidad organizativa	1140	43/ST_ORG_UNIT_3
Unión	10224	10216/ST_UML2_JUNCTION
Use case	398	22/ST_USECASE
Use case instance	784	273/ST_USECASE_INST
Uso	10040	10091/ST_UML2_USAGE
Uso de interacción	10086	10247/ST_UML2_INTERACTION_USE
Usuario BPMN	1492	0/ST_BPMN_USER
Utilización de la colaboración	10018	10201/ST_UML2_COLLABORATION_USE
Vacío	907	22/ST_SAP_XI_EMPTY
Vacío	1488	397/ST_GAP
Validar recopilación	1604	378/ST_VALIDATE_COLLECTION_OPERATOR
Valor	680	171/ST_XML_VALUE
Valor	10519	10232/ST_UML2_VALUE
Valor de calificador	10116	10168/ST_UML2_QUALIFIER_VALUE
Valor de dimensión	1349	17/ST_PEM_DIMENSION_VALUE
Valor de enumeración	10042	10023/ST_UML2_ENUMERATION_LITERAL



Symbol Name	Symbol No.	Object Type Number
Valor de excepción	1353	0/ST_PEM_EXCEPT_SYMBOL
Valor de instancia	10028	10038/ST_UML2_INSTANC E_VALUE
Valor fijo	573	17/ST_FIX
Valor fijo	600	19/ST_FIX_AT
Value	1581	267/ST_ARCHIMATE_VALU E
Variable	1042	94/ST_BPEL_VARIABLE
Variable	1376	14/ST_VARIABLE_CLST
Variable	10324	10082/ST_UML2_VARIABL E
Variable de colaboración	10379	10082/ST_UML2_COLLABO RATION_VARIABLE
Variable de empleado	252	151/ST_EMPL_INST
Ventana	766	31/ST_WINDOW
View	19	57/ST_VIEW
View (físico)	118	75/ST_VIEW_PHYS
Vinculación de plantilla	10417	10183/ST_UML2_TEMPLAT E_BINDING
Visión	1625	86/ST_VISION
Wait	1024	22/ST_BPEL_WAIT
Waste bin	494	27/ST_WASTE_BIN
Weak point	1523	159/ST_WEAK_POINT
While	1034	241/ST_BPEL_WHILE
WLAN	1147	85/ST_NETWORK_3
Workset	1265	31/ST_SOLAR_WORKSET
WSDL ha sido mantenido	1348	0/ST_ESR_WSDL_MAINTAI NED
XI icon	1054	0/ST_XI_ICON
XOR	1355	378/ST_XOR_OPERATOR



Symbol Name	Symbol No.	Object Type Number
XOR	1398	0/ST_TRANSFORM_OPERATOR_XOR
XOR (data-based)	854	0/ST_GATEWAY_TYPE_XOR_DATA_BASED
XSDElement	1056	90/ST_BPEL_XSD_ELEMENT
XSDType	1057	90/ST_BPEL_XSD_TYPE
Zone	811	294/ST_IS_FUNC_ZONE
Ámbito de valores MRE	57	20/ST_EERM_DOM
Área de memoria	32	53/ST_MEM_LOC
Índice	181	103/ST_IDX
Último valor	10522	10232/ST_UML2_LAST_VALUE

3.11 Attribute Number, Length and Data Type (AttrTypeNum)

Attribute Type Name	Type No.	Attribute Type Length	Data Type
A ejecutar hasta	371	20/AT_CMPL_UNTIL	Fecha
A nivel nacional	957	20/AT_FEDERATION	Compuesto
A nivel regional	958	20/AT_STATE	Compuesto
Abstract process	2382	2/AT_BPEL_ABSTRACT_PROCESS	Boole
Abstracto	10036	10000000/AT_UML2_BEHAVIORAL_FEATURE_IS_ABSTRACT	Boole
Abstracto	10027	10000000/AT_UML2_CLASSIFIER_IS_ABSTRACT	Boole
Acceso de búsqueda libre	1266	2/AT_FREE_SEARCH_ACCESS	Boole
Acceso directo	786	20/AT_POS_NUM	Una línea



Attribute Type Name	Type No.	Attribute Type Length	Data Type
Acción cuando se ha excedido el plazo	1276	1024/AT_ACT_TIME_EXCEEDED	Texto de múltiples líneas
Accuracy description text (information requirement)	2704	10000000/AT_IR_ACC_DESCR_TX	Texto de múltiples líneas
Acknowledgement	2198	64/AT_SAP_XI_ACKNOWLEDGEMENT	Valor
Action	1197	100/AT_ACTION	Texto de múltiples líneas
Action (FALSE)	104	200/AT_ACT_FALSE	Texto de múltiples líneas
Action (TRUE)	103	200/AT_ACT_TRUE	Texto de múltiples líneas
Activaciones	1122	5/AT_ACTIV	Entero
Activar automáticamente datos del objeto 'Almacén de datos'	2610	2/AT_SAP_BW_ODS_AUTO_ACTIVATED	Boole
Activar automáticamente destinos datos del objeto 'Almacén de datos'	2611	2/AT_SAP_BW_ODS_AUTO	Boole
Active users	3794	2/AT_ACTIVE_USER	Boole
Actividad de compensación	3403	2/AT_BPMN_COMPENSATION_ACTIVITY	Boole
Actividad de control	2817	10000000/AT_AAM_CTRL_ACTIVITY	Texto de múltiples líneas
Actividad de test	2824	10000000/AT_AAM_TEST_ACTIVITY	Texto de múltiples líneas
Actividades de control	2814	2/AT_AAM_COSOCOMPONENT_CTRL_ACTIVITIES	Boole



Attribute Type Name	Type No.	Attribute Type Length	Data Type
Actividades de evaluación	3613	10000000/AT_GRC_ASSESSMENT_ACTIVITIES	Texto de múltiples líneas
Actividades de revisión	4110	10000000/AT_REVIEW_ACTIVITY	Texto de múltiples líneas
Activo	10063	10000000/AT_UML2_CLASS_IS_ACTIVE	Boole
Actualiz. datos mtro. con verif. au	2437	2/AT_BW_MD_AUT_HORIZATION	Boole
Ad hoc	2148	2/AT_BPMN_ADHOC	Boole
Adaptación necesaria	3375	50/AT_ORIENTATION_NECESSARY	Valor
Adaptación siempre	578	2/AT_ORNT_ALW	Boole
Adelanto de los conocimientos	1183	3/AT_KNWLGDG_ADVNTG	Ámbito de valores entero
Administrador de Process Governance	3768	2/AT_PROCESS_ADMINISTRATOR	Boole
Afluyente	10053	10000000/AT_UML2_PARAMETER_IS_STREAM	Boole
Aggregation	456	2/AT_AGGREG	Boole
Agregación	10031	10000000/AT_UML2_PROPERTY_AGGREGATION	Valor
Agregación	2245	50/AT_SAP_BW_KPI_AGGREGATION	Valor
Agregación excepción	2246	67/AT_SAP_BW_KPI_EXCEPT_AGGREGATION	Valor
Agregado de la base de datos RBE	1661	2/AT_RBE_ADDED	Boole
Ahorro neto	3858	20/AT_NET_SAVINGS	Compuesto



Attribute Type Name	Type No.	Attribute Type Length	Data Type
AI - Indicador de aspectos invertidos en la disponibilidad	2746	255/AT_AVAIL_EFF ORT_CD	Una línea
AI - Indicador de criticidad de la información	2750	255/AT_INFO_CRIT _CD	Una línea
AI - Indicador de no repudio en destino	2751	255/AT_NON_REPU D_RECEIVE_CD	Una línea
AI - Indicador de no repudio en origen	2752	255/AT_NON_REPU D_SEND_CD	Una línea
AI - Indicador de tipo de confidencialidad	2748	255/AT_CONFID_TY PE_CD	Una línea
AI - Indicador de tipo de control de acceso	2747	255/AT_ACCESS_C TRL_TYPE_CD	Una línea
AI - Indicador de tipo de control de difusión	2749	255/AT_DISSEMINA TION_CTRL_TYPE_C D	Una línea
AI - Indicador de tipo de integridad	2753	255/AT_INTEGR_TY PE_CD	Una línea
AI - Indicador de tipo de responsabilidad	2754	255/AT_ACCOUNT_ TYPE_CD	Una línea
Alcance	828	512/AT_EXTNT	Valor
Alcance	3984	20/AT_DEPLETION_ TIME	Compuesto
Alcance de test	2829	10000000/AT_AAM _TEST_SCOPE	Texto de múltiples líneas
ALFABET - Candidato de eliminación	4152	2/AT_ALFA_DELETE _CANDIDATE	Boole
ALFABET - GUID	4151	32/AT_ALFA_GUID	Una línea



Attribute Type Name	Type No.	Attribute Type Length	Data Type
ALFABET - Identificador	4150	255/AT_ALFA_REF	Una línea
ALFABET - No debe exportarse	4153	2/AT_ALFA_NOT_TO_BE_EXPORTED	Boole
ALFABET - Tipo de raíz	4154	20/AT_ALFA_ROOT_TYPE	Valor
ALFABET Link 1	4192	2000/AT_ALFA_LINK_1	Vínculo / Archivo
ALFABET Link 2	4193	2000/AT_ALFA_LINK_2	Vínculo / Archivo
ALFABET Link 3	4194	2000/AT_ALFA_LINK_3	Vínculo / Archivo
ALFABET Link 4	4195	2000/AT_ALFA_LINK_4	Vínculo / Archivo
ALFABET Navigation 1	4188	400/AT_ALFA_NAVI_1	Texto de múltiples líneas
ALFABET Navigation 2	4189	400/AT_ALFA_NAVI_2	Texto de múltiples líneas
ALFABET Navigation 3	4190	400/AT_ALFA_NAVI_3	Texto de múltiples líneas
ALFABET Navigation 4	4191	400/AT_ALFA_NAVI_4	Texto de múltiples líneas
Alias	999	256/AT_ALIAS	Una línea
Alias	10012	10000000/AT_UML2_ELEMENT_IMPORT_ALIAS	Texto de múltiples líneas
Alineación	947	256/AT_ADJUST	Valor
Almacén de documentos ARIS enlace 1	4103	2000/AT_ADS_LINK_1	Vínculo / Archivo
Almacén de documentos ARIS enlace 2	4104	2000/AT_ADS_LINK_2	Vínculo / Archivo



Attribute Type Name	Type No.	Attribute Type Length	Data Type
Almacén de documentos ARIS enlace 3	4105	2000/AT_ADS_LINK_3	Vínculo / Archivo
Almacén de documentos ARIS enlace 4	4106	2000/AT_ADS_LINK_4	Vínculo / Archivo
Almacén de documentos ARIS título 1	4133	400/AT_ADS_TITL1	Texto de múltiples líneas
Almacén de documentos ARIS título 2	4134	400/AT_ADS_TITL2	Texto de múltiples líneas
Almacén de documentos ARIS título 3	4135	400/AT_ADS_TITL3	Texto de múltiples líneas
Almacén de documentos ARIS título 4	4136	400/AT_ADS_TITL4	Texto de múltiples líneas
Alta cardinalidad	2734	2/AT_SAP_BW_HIGH_CARD	Boole
Alternative types	3739	10000000/AT_MOD_TRANSFORM_ALTERNATIVE_TYPES	Una línea
Altura	784	4/AT_HIGH	Número de coma flotante
Ancho de columna	946	256/AT_COLUMN_WIDTH	Valor
Anchura del marco	781	4/AT_FRME_WIDTH	Entero
Annotations	1598	10000000/AT_UML_ANNOT	Texto de múltiples líneas
Anotación	1429	10000000/AT_NOTE_2	Texto de múltiples líneas



Attribute Type Name	Type No.	Attribute Type Length	Data Type
Anotación de texto 1	3808	10000/AT_BPMN_T EXT_ANNOTATION_ 1	Texto de múltiples líneas
Anotación de texto 2	3809	10000/AT_BPMN_T EXT_ANNOTATION_ 2	Texto de múltiples líneas
Anotación de texto 3	3815	10000/AT_BPMN_T EXT_ANNOTATION_ 3	Texto de múltiples líneas
Anulaciones	4139	20/AT_TERMINATIO NS	Ámbito de valores entero
Anulaciones	3533	10/AT_ABS_ABORT S	Ámbito de valores entero
Apellido	3757	64/AT_LAST_NAME	Texto de múltiples líneas
Aplicación	226	512/AT_APPL	Texto de múltiples líneas
Architecture node external code	2695	255/AT_ARCH_NOD E_EXTNL_CD	Una línea
Architecture node role code	2694	255/AT_ARCH_NOD E_ROLE_CD	Una línea
Archivamiento	136	2/AT_ARC	Boole
Argumentación	3593	10000000/AT_RATI ONALE	Texto de múltiples líneas
Artefacto	2219	5000/AT_DISCRIMI NATOR	Texto de múltiples líneas
Asignación de cuotas	826	512/AT_QUO_ASSI G	Valor
Asignación de recursos	1298	20/AT_RES_ALLOC	Valor
Asignación de usuarios a grupos de usuarios	4102	300/AT_UMC_ID	Una línea



Attribute Type Name	Type No.	Attribute Type Length	Data Type
Aspect	146	512/AT_ASPECT	Texto de múltiples líneas
Assignment icon	2265	0/AT_ASSIGNMENT_SYMBOL	Mapa de bits
Assignment icon (UML Designer)	2275	10000000/AT_UML_ASSIGNMENT_SYMBOL_LABEL	Una línea
Assumptions and constraints	2723	10000000/AT_ARC_HP_ASSUMP_AND_CONSTRAINTS	Texto de múltiples líneas
Asunto	493	80/AT_SUBJ	Texto de múltiples líneas
Atributo ALE	361	2/AT_ALE_ATTR	Boole
Atributo de búsqueda	900	2/AT_SRCH_ATTR	Boole
Atributo de comparación	108	4/AT_COMP_ATTR	Entero
Atributo de moneda	2470	30/AT_SAP_BW_CURRENCY_ATTRIBUTE	Una línea
Atributo de regla	98	512/AT_RULE_ATTR	Valor
Atributo de usuario Functional cluster	2095	10000000/AT_UA_FUNC_CLUST	Texto de múltiples líneas
Atributo de usuario Tipo de sistema de aplicación	2096	10000000/AT_UA_APP_TYPE	Texto de múltiples líneas
Atributo derivado	275	2/AT_DER_ATTR	Boole
Atributo geográfico	2473	30/AT_SAP_BW_GEO_ATTRIBUTE	Una línea
Atributo global	4047	512/AT_SOLAR_GLOBAL_ATTRIBUTE	Valor
Atributo opcional	37	2/AT_OPT_ATTR	Boole



Attribute Type Name	Type No.	Attribute Type Length	Data Type
Atributo UML (temporal)	10211	10000000/AT_BASE_ELEMENT_TEMPORARY_FOR_BUSINESS_PUBLISHER	Texto de múltiples líneas
Atributos navegación	2506	2/AT_SAP_BW_ATTRIBUTES_NAVIGATION_1	Boole
Attribute flag	798	10/AT_ATTR_FLG	Valor
Attribute formatting	3432	2/AT_USR_PRIV_FORM_ATTR	Boole
Attribute identifier	3504	255/AT_MOD_TRANSFORM_ATTR_ID	Una línea
Attribute type number	102	10/AT_ATTR_TYPE_NUM	Entero
Automático	1252	2/AT_AUTOMATIC	Boole
Automático centralizado	79	2/AT_AUTO_CNT	Boole
Automático descentralizado	82	2/AT_AUTO_DECNT	Boole
Autor	46	50/AT_AUTH	Texto de múltiples líneas
Autor	1660	10000/AT_RBE_AUTHOR	Una línea
Availability status code	2718	255/AT_TECHS_AVAILABLE_STA_CD	Una línea
Avg. throughput time	69	20/AT_TIME_AVG_THRG	Compuesto
Baja	2263	30/AT_NON_CUMM_VAL_OUTFLOW	Una línea
Barra de estado	791	100/AT_STATE_ROW	Una línea
Base de datos	249	100/AT_DB	Texto de múltiples líneas



Attribute Type Name	Type No.	Attribute Type Length	Data Type
Base de valoración	1642	50/AT_RISK_EST	Valor
Benchmark unit	3891	20/AT_BENCHMARK_UNIT	Valor
Beneficio (solución)	3869	10000000/AT_BENEFIT	Una línea
Beneficio total	4054	20/AT_TOTAL_PROFIT	Compuesto
Body	976	10000000/AT_BODY	Texto de múltiples líneas
Borrar	911	2/AT_DEL	Boole
Botones	1592	2/AT_BUTTONS	Boole
BottomCenter	1438	1000/AT_BOT_CEN	Una línea
BottomLeft	1437	1000/AT_BOT_LEFT	Una línea
BottomMargin	1443	10/AT_BOT	Entero
BottomRight	1439	1000/AT_BOT_RIGHT	Una línea
Bound	1676	256/AT_BOUND	Entero
BPEL text attribute 1	3335	10000000/AT_BPEL_TXT_1	Texto de múltiples líneas
BPEL text attribute 2	3336	10000000/AT_BPEL_TXT_2	Texto de múltiples líneas
BPEL text attribute 3	3337	10000000/AT_BPEL_TXT_3	Texto de múltiples líneas
BPEL text attribute 4	3338	10000000/AT_BPEL_TXT_4	Texto de múltiples líneas
BPEL text attribute 5	3339	10000000/AT_BPEL_TXT_5	Texto de múltiples líneas
BPEL text attribute 6	3340	10000000/AT_BPEL_TXT_6	Texto de múltiples líneas
BPEL text attribute 7	3341	10000000/AT_BPEL_TXT_7	Texto de múltiples líneas



Attribute Type Name	Type No.	Attribute Type Length	Data Type
BPMN event type	4026	10000000/AT_BPM N_TYPE	Una línea
BSC - Comentario/Ejempl o	1381	10000000/AT_BSC_ REM	Texto de múltiples líneas
Buildtime EPC	628	8/AT_EEPC_TYPE	Entero
Calendar date	2692	255/AT_CALDT	Una línea
Calidad de la asistencia técnica	113	512/AT_QUAL_SPE C_SUPP	Valor
Call mode	1407	30/AT_CALL_PIP	Valor
Cambiado el	614	20/AT_CHNG_ON	Fecha
Cambiado por	615	100/AT_CHNG_BY	Texto de múltiples líneas
Cambio absoluto en CMP	830	7/AT_CHANG_ABS_ MAK	Número de coma flotante
Cambio de prioridad permitido	1249	2/AT_PRIO_CHG_A LLOWED	Boole
Cambio en porcentaje	831	6/AT_CHANG_PERC	Número de coma flotante
Campos clave	2613	2/AT_SAP_BW_KEY _FIELD	Boole
Canal de comunicación	460	2/AT_COMM_CHNL	Una línea
Cancelaciones	3534	10/AT_ABS_CANCE LLATIONS	Ámbito de valores entero
Cancelación permitido	690	2/AT_CANC_POSS	Boole
Cancelar actividad	3716	2/AT_CANCEL_ACTI VITY	Boole
Cantidad	1203	10/AT_VOL	Número de coma flotante
Cantidad	3832	20/AT_QUANTITY	Entero



Attribute Type Name	Type No.	Attribute Type Length	Data Type
Cantidad de inicio	3411	10/AT_BPMN_STAR T_QUANT	Ámbito de valores entero
Cantidad de producto	964	10/AT_PRODUCT_A MOUNT	Entero
Cantidad producida	305	100/AT_PROD_QUA NT	Una línea
Capacidad	1304	8/AT_CAPAC	Ámbito de valores entero
Capacidad actual	1127	10/AT_CURR_CAPA C	Entero
Capacidad disponible	484	20/AT_AVAIL_CAP	Número de coma flotante
Capacidad inicial	1130	10/AT_START_CAP AC	Entero
Capacidad máxima	1128	10/AT_MAX_CAPAC	Entero
Capacidad mínima	1129	10/AT_MIN_CAPAC	Entero
Capacidad requerida	1307	8/AT_REQU_CAPAC	Ámbito de valores entero
Caption	883	1/AT_CAPT	Una línea
Caract. es atributo de documento	2378	2/AT_SAP_BW_CHA RACTERISTIC_DOC _ATTR	Boole
Caract. es fuente datos exportación	2440	2/AT_BW_EXPORT_ DATA_SRC	Boole
Característica de referencia	2732	30/AT_SAP_BW_RE F_OBJ	Una línea
Cardinalidad (destino)	42	200/AT_CARD_TRG _1	Valor
Cardinalidad (destino)	150	512/AT_CARD_TRG _2	Valor
Cardinalidad (origen)	41	200/AT_CARD_SRC _1	Valor



Attribute Type Name	Type No.	Attribute Type Length	Data Type
Cardinalidad (origen)	149	512/AT_CARD_SRC_2	Valor
Cardinalidad de ciclo	3877	1000/AT_BPMN_LOP_CARDINALITY	Texto de múltiples líneas
Cargas (estimadas) de desarrollo	112	10/AT_DEV_EFF_EST	Compuesto
Cargas de desarrollo	111	10/AT_DEV_EFF_2	Compuesto
Carpetas de proceso editadas	1117	5/AT_NUM_EDITS	Entero
Carpetas de proceso en adaptación	626	4/AT_NUM_IN_PROCS	Entero
Carpetas de proceso en espera	3376	10/AT_NUMBER_PROCS_WAITING	Ámbito de valores entero
Carpetas de proceso en espera dinámica	625	4/AT_NUM_DYN	Entero
Carpetas de proceso en espera estática	624	4/AT_NUM_STAT	Entero
Carpetas de proceso en tratamiento	623	4/AT_NUM_PROCS	Entero
Carpetas de proceso rechazadas	3377	10/AT_NUMBER_PROCS_REJECTED	Ámbito de valores entero
Carpetas de proceso recibidas	1121	5/AT_INCOM_PROCS_MAPS	Entero
Casilla de verificación	1595	2/AT_CHECKBOXES	Boole



Attribute Type Name	Type No.	Attribute Type Length	Data Type
Casos de test controlados por eventos permitidos	4060	2/AT_EVENT_DRIVE N_TESTS_ALLOWED	Boole
Category code	2700	255/AT_CAT_CD	Una línea
Category code (information technology requirement)	2708	255/AT_ITREQ_CAT _CD	Una línea
Category ID	4091	20/AT_FMM_CATEG ORY_ID	Entero
Categoría	229	512/AT_TYPE_3	Valor
Categoría	228	512/AT_TYPE_2	Valor
Categoría	253	100/AT_TYPE_4	Texto de múltiples líneas
Categoría	267	10/AT_TYPE_5	Una línea
Categoría	10097	10000000/AT_UML2 _PSEUDOSTATE_KI ND	Valor
Categoría	10096	10000000/AT_UML2 _TRANSITION_KIN D	Valor
Categoría de actividad	1082	6/AT_ACTIV_CAT	Una línea
Categoría de automatización	3798	50/AT_AUTOMATIO N_CATEGORY	Valor
Categoría de blueprint	4137	20/AT_BLUEPRINT_ CATEGORY	Valor
Categoría de destino	3116	10000000/AT_FOR_ SAP_NW_OBJECTIV E_CAT	Texto de múltiples líneas
Categoría de función empresarial	1080	6/AT_BUS_FUNC_C AT	Una línea
Categoría de proceso empresarial	1081	6/AT_BUS_PRCES_C AT	Una línea



Attribute Type Name	Type No.	Attribute Type Length	Data Type
Categoría de realización	3857	20/AT_REALIZATIO N_CATEGORY	Valor
Categoría de regla	3344	20/AT_RULE_CATE GORY	Valor
Catálogo de riesgos 1	2809	200/AT_AAM_RISK _CATALOG_1	Texto de múltiples líneas
Catálogo de riesgos 2	2810	200/AT_AAM_RISK _CATALOG_2	Texto de múltiples líneas
Central control code	752	300/AT_CENTR_CT RL_CODE	Texto de múltiples líneas
CentraSite connection	4001	2048/AT_CENTRASI TE_CONNECTION	Una línea
CentraSite password	4006	2048/AT_CENTRASI TE_PASSWORD	Una línea
CentraSite server	4003	2048/AT_CENTRASI TE_SERVER	Una línea
CentraSite user	4005	2048/AT_CENTRASI TE_USER	Una línea
Change expression	1697	10000000/AT_CHN _EXPR_BODY	Texto de múltiples líneas
Change expression language	1698	500/AT_CHN_EXPR _LANG	Una línea
Change history	1599	10000000/AT_UML_ CHG_HIST	Texto de múltiples líneas
Change management	1453	2/AT_CHG_ADMIN	Boole
Changeability	1613	50/AT_CHGBILITY	Valor
CharSet	1447	10/AT_CHR_SET	Entero
Check CentraSite integration after restore	4017	2/AT_CHECK_CENT RASITE_INTEGRATI ON_AFTER_RESTOR E	Boole



Attribute Type Name	Type No.	Attribute Type Length	Data Type
Checkpoint information	4124	0/AT_CHECKPOINT	BLOB
Ciclo de tiempo	2141	10000000/AT_BPM_N_TIMECYCLE	Texto de múltiples líneas
Cifra	954	30/AT_DIGIT	Texto de múltiples líneas
Ciudadanos	959	20/AT_CITIZEN	Compuesto
Clase de actualización	2269	20/AT_SAP_BW_UP_DATE_TYPE	Valor
Clase de atributos	518	20/AT_ATTR_CAT	Valor
Clase de base	2101	10000000/AT_UML_BASE_CLASS	Texto de múltiples líneas
Clase de conflicto	1368	25/AT_CONFLIKT_CLS	Valor
Clase de controlador	808	50/AT_DRIV_CLASS	Valor
Clase de desarrollo SAP	743	30/AT_SAP_DEVL_CLS	Texto de múltiples líneas
Clase de enlace	47	512/AT_OP_TYPE	Valor
Clase de proceso	1572	512/AT_PROCESS_TYPE	Valor
Clase de riesgo	281	100/AT_HAZ_CLS	Una línea
Clase de seguridad	387	512/AT_SAFE_CLS	Valor
Clase de seguridad de los ejemplares	276	100/AT_SEC_CLS_SPECS	Una línea
Clase de tiempos	760	2/AT_TIME_TYPE	Valor
Clase de Workflow	1263	2/AT_WFLOW_CLASSES	Boole
Clasificación	87	512/AT_CLSFC	Valor
Clasificación de participante	3894	1052/AT_PEER_CLASSIFICATION	Una línea



Attribute Type Name	Type No.	Attribute Type Length	Data Type
Clasificación de seguridad de base de datos	3753	1000/AT_DB_SECURITY_CLASSIFICATION	Texto de múltiples líneas
Clasificación de seguridad de documento	3754	1000/AT_DOC_SECURITY_CLASSIFICATION	Texto de múltiples líneas
Class attribute	147	2/AT_CLS_ATTR	Boole
Class operation	148	2/AT_CLS_OP	Boole
Classification identifier (caveated security)	2702	255/AT_CSC_ID	Una línea
Clave de condición estática (Baan)	1094	6/AT_COND_KEY_BAAN	Texto de múltiples líneas
Clave de empresa	1088	6/AT_FIRM_KEY	Entero
Clave de fase	1098	6/AT_PHASE_KEY	Texto de múltiples líneas
Clave de la plantilla	1091	6/AT_KEY_TEMPL	Una línea
Clave de modelo empresarial (Baan)	1090	6/AT_BUS_MDL_KEY_BAAN	Una línea
Clave de texto de ayuda	1043	32/AT_HLP_TXT_KEY	Una línea
Clave de tipo org.	1038	6/AT_ORG_TYPE_KEY	Una línea
Clave del tipo de mensaje	374	20/AT_MSG_TYPE_KEY	Una línea
Clave del tipo de objeto filtro	373	20/AT_FLTR_OBJ_TYPE_KEY	Una línea
Clave secundaria	270	2/AT_SEC_KEY	Boole
Clave semántica de almacén de datos no inequívoca (indicador)	3628	2/AT_DW_KEY_NOT_UNIQUE	Boole
Claves de tiempo	758	2/AT_TIME_CODE	Boole



Attribute Type Name	Type No.	Attribute Type Length	Data Type
Client name	1220	256/AT_CLIENT_NAME	Texto de múltiples líneas
Cliente	462	49/AT_CUST	Texto de múltiples líneas
Climate	3796	1000/AT_CLIMATE	Texto de múltiples líneas
Cobertura cualitativa	1188	20/AT_COV_QUAL	Valor
Codificación	1474	20/AT_XML_ENCODING	Texto de múltiples líneas
Codificado	1587	2/AT_CRYPTED	Boole
Color (hexadecimal)	1571	6/AT_COLOUR_HEX	Una línea
Color (RVA)	1099	9/AT_COLOR_RGB	Entero
Color de fondo	797	50/AT_BACKG_COL	Una línea
Color de fuente	796	50/AT_FONT_COL	Una línea
Column orientation	3452	10/AT_HEADER_ORIENTATION_COL	Entero
Column size	3454	10/AT_HEADER_SIZE_COL	Entero
Column text alignment	3453	10/AT_ALIGNMENT_COL	Entero
Combinado por duplicado	10059	10000000/AT_UML2_JOIN_NODE_IS_COMBINE_DUPLICATE	Boole
Comboflag	790	20/AT_COMB_FLG	Valor
Comentario del plan	3587	10000000/AT_PLANNING_COMMENT	Texto de múltiples líneas
Comentario Lean	3842	256/AT_LEAN_COMMENT	Texto de múltiples líneas
Comentario/Ejemplo	8	10000000/AT_REM	Texto de múltiples líneas



Attribute Type Name	Type No.	Attribute Type Length	Data Type
Comienzo de los preparativos para la auditoría	4035	20/AT_START_DATE_OF_AUDIT_PREPARATION	Fecha
Comment 1	3923	1024/AT_WHITEBOARD_COMMENT_1	Texto de múltiples líneas
Comment 10	3932	1024/AT_WHITEBOARD_COMMENT_10	Texto de múltiples líneas
Comment 2	3924	1024/AT_WHITEBOARD_COMMENT_2	Texto de múltiples líneas
Comment 3	3925	1024/AT_WHITEBOARD_COMMENT_3	Texto de múltiples líneas
Comment 4	3926	1024/AT_WHITEBOARD_COMMENT_4	Texto de múltiples líneas
Comment 5	3927	1024/AT_WHITEBOARD_COMMENT_5	Texto de múltiples líneas
Comment 6	3928	1024/AT_WHITEBOARD_COMMENT_6	Texto de múltiples líneas
Comment 7	3929	1024/AT_WHITEBOARD_COMMENT_7	Texto de múltiples líneas
Comment 8	3930	1024/AT_WHITEBOARD_COMMENT_8	Texto de múltiples líneas
Comment 9	3931	1024/AT_WHITEBOARD_COMMENT_9	Texto de múltiples líneas
Compensation	2146	1000/AT_BPMN_COMPENSATION	Una línea
Competidor más importante	544	20/AT_MST_IMPORTANTCOMP	Número de coma flotante
Complejidad	3595	20/AT_COMPLEXITY	Valor
Completado	770	2/AT_FNSHD	Boole
ComplexMI_FlowCondition	2169	1000/AT_BPMN_LOOP_FLOW_CONDITION_COMPLEX	Una línea



Attribute Type Name	Type No.	Attribute Type Length	Data Type
Componente SAP	2104	10000000/AT_SOLAR_SAP_COMPONENT	Texto de múltiples líneas
Comportamiento	10064	10000000/AT_UML2_PORT_IS_BEHAVIOR	Boole
Compresión automática después de replegar o cargar	3625	2/AT_DW_AUTOCOMPRFL	Boole
Comprobación de consistencia delta para almacenes de datos	3626	2/AT_DW_DELTACHECK	Boole
Comprobado el	612	20/AT_CHK_ON	Fecha
Comprobado en primer lugar	10047	10000000/AT_UML2_LOOP_NODE_IS_TESTED_FIRST	Boole
Comprobado por	613	100/AT_CHK_BY	Texto de múltiples líneas
Comprobante de aprobación	3762	10000000/AT_APPROVAL_AUDIT_TRAIL	Texto de múltiples líneas
Compromiso de los empleados	3763	80/AT_COMMIT_RESOURCE	Valor
Con datos maestros	2588	2/AT_SAP_WITH_MASTER_DATA	Boole
Con jerarquías	2447	2/AT_BW_WITH_HIER	Boole
Con textos	2587	2/AT_SAP_WITH_TEXTS	Boole
Concurrencia	10062	10000000/AT_UML2_BEHAVIORAL_FEATURE_CONCURRENCY	Valor
Concurrency	977	20/AT_CONCURR	Valor



Attribute Type Name	Type No.	Attribute Type Length	Data Type
Concurrency	1457	15/AT_CONCUR	Valor
Condiciones de integridad	273	100/AT_INT_CNSTR	Texto de múltiples líneas
Condición	263	2/AT_COND_2	Boole
Condición	700	255/AT_COND_3	Texto de múltiples líneas
Condición	1365	10000000/AT_CON D_4	Texto de múltiples líneas
Condición de ciclo	2164	1000/AT_BPMN_LO OP_CONDITION	Una línea
Condición de compleción ad hoc	2149	1000/AT_BPMN_CO MPLETION_CONDI	Una línea
Condición de flujo de secuencia	2174	50/AT_BPMN_SEQ_ FLOW_CONDITION	Valor
Condición de ruta	2189	255/AT_SAP_XI_PA TH_CONDITION	Una línea
Condición dinámica	1095	6/AT_DYN_COND	Texto de múltiples líneas
Condición entrante	2379	1000/AT_BPMN_IN COMING_COND	Texto de múltiples líneas
Condición final	2190	255/AT_SAP_XI_EN D_CONDITION	Una línea
Condición saliente	2380	1000/AT_BPMN_OU TGOING_COND	Texto de múltiples líneas
Condition	1193	100/AT_IS_COMP	Texto de múltiples líneas
Condition	2142	1000/AT_BPMN_RU LE_EXPRESSION	Una línea
Condition (FALSE)	121	200/AT_COND_FAL SE	Texto de múltiples líneas
Condition (TRUE)	120	200/AT_COND_TRU E	Texto de múltiples líneas



Attribute Type Name	Type No.	Attribute Type Length	Data Type
Condition expression	2175	1000/AT_BPMN_CONDITION_EXPRESSION	Una línea
Condition expression	2395	500/AT_BPEL_CONDITION_EXPRESSION	Una línea
Condition language	1699	500/AT_COND_LANGUAGE	Una línea
Conditions	207	300/AT_COND_1	Texto de múltiples líneas
Conditions	3519	10000000/AT_MOD_TRANSFORM_CONDITIONS	Texto de múltiples líneas
Conexión	3727	1024/AT_LOGIN	Una línea
Conexión de sistema	1104	8/AT_SYS_LOGIN	Texto de múltiples líneas
Conexión retornante	953	2/AT_LOOP	Boole
Configuración	10099	10000000/AT_UML2_CONTINUATION_SETTING	Boole
Configuration	3448	10000000/AT_SOLAR_CONFIGURATION	Texto de múltiples líneas
Congelar modelo	4040	2/AT_FREEZE_MODEL	Boole
Conjugado	10066	10000000/AT_UML2_PORT_IS_CONJUGATED	Boole
Conjunto externo	4143	2/AT_EXTERNAL_POOL	Boole
Connection shortcut	1622	10000000/AT_MATRIX_CXN_SHORT	Texto de múltiples líneas
Connections displayed	3458	10000000/AT_ALLOWED_CXN_TYPES	Texto de múltiples líneas



Attribute Type Name	Type No.	Attribute Type Length	Data Type
Considerar asignación de permisos efectuada en la administración	3996	2/AT_CONSIDER_R OLES_FROM_UMC	Boole
Considerar permisos de administrador de Process Governance asignados en la administración	4037	2/AT_CONSIDER_P ROCESS_ADMINIST RATORS_FROM_UM C	Boole
Constante	2377	60/AT_SAP_BW_CO NSTANT	Una línea
Constraint	156	512/AT_CNSTR	Texto de múltiples líneas
Constraint	967	256/AT_CONSTRAI NT	Texto de múltiples líneas
Constraint (Src)	1516	256/AT_CONSTRAI NT_SRC	Texto de múltiples líneas
Constraint (Trg)	1517	256/AT_CONSTRAI NT_TRG	Texto de múltiples líneas
Consulta	10023	10000000/AT_UML2 _OPERATION_IS_Q UERY	Boole
Consulta	2826	2/AT_AAM_TEST_N ATURE_INQUIRY	Boole
Consumo	3989	10/AT_USAGE	Ámbito de valores entero
Contact person	1600	250/AT_UML_CONT _PERS	Texto de múltiples líneas
Contador de recorrido	2837	50/AT_AAM_TESTD EF_WALKTHROUGH _COUNTER	Texto de múltiples líneas
Containment	1522	20/AT_CONTAIN	Valor



Attribute Type Name	Type No.	Attribute Type Length	Data Type
Containment (Src)	1529	20/AT_CONTAIN_SRC	Valor
Containment (Trg)	1530	20/AT_CONTAIN_TRG	Valor
Contenido	10089	10000000/AT_UML2_IMAGE_CONTENT	Texto de múltiples líneas
Content release	2239	6/AT_SAP_BW_CONTEXT_RELEASE	Una línea
Contexto de envío	2196	255/AT_SAP_XI_SEND_CONTEXT	Una línea
Contexto de variable	3717	20/AT_VARIABLE_CONTEXT	Valor
Contexto SAP	2105	2000000/AT_SOLAR_CONTEXT	Texto de múltiples líneas
Control clave	2822	2/AT_AAM_KEY_CTRL	Boole
Control informático	2841	2/AT_AAM_CTRL_EXECUTION_IT	Boole
Control manual	2840	2/AT_AAM_CTRL_EXECUTION_MANUAL	Boole
Control semántico satisfactorio	3758	2/AT_SEMANTIC_CHECK_SUCCESSFUL	Boole
Controlador básico	754	2/AT_BAS_DRV	Boole
Controlador de cancelación	4145	2/AT_CANCELLATION_HANDLER	Boole
Controlador de errores	4144	2/AT_ERROR_HANDLER	Boole
Controlador de recargo	851	2/AT_SUR_DRV	Boole
Controlador de tiempo de espera	4146	2/AT_TIMEOUT_HANDLER	Boole



Attribute Type Name	Type No.	Attribute Type Length	Data Type
Convención de modelación MREe	3347	20/AT_EERM_MODE LING_CONVENTION S	Valor
Conversación de llamada	3878	2/AT_BPMN_CALL_ CONVERSATION	Boole
Conversion to table	863	2/AT_CONV_TBL	Boole
Copy	865	2/AT_COPY	Boole
Correlation	3430	2/AT_BPMN_CORRE LATION	Boole
Cost driver	564	20/AT_COST_DRIV _2	Una línea
Costes	295	100/AT_COST_3	Una línea
Costes (estimados) de desarrollo	118	20/AT_COST_DEV_ EST	Compuesto
Costes actuales	417	20/AT_CUR_COST	Número de coma flotante
Costes actuales de recursos	401	20/AT_CUR_RES_C OST	Número de coma flotante
Costes calculados de operación	438	20/AT_CALC_TRAN S_COSTS	Número de coma flotante
Costes de desarrollo	117	20/AT_COST_DEV_ 2	Compuesto
Costes de implementación (solución)	3866	20/AT_IMPLEMENTA TION_COSTS	Compuesto
Costes de material medios	58	20/AT_COST_AVG_ MAT	Compuesto
Costes de material máx.	176	20/AT_COST_MAX_ MAT	Compuesto
Costes de material mín.	167	20/AT_COST_MIN_ MAT	Compuesto
Costes de operación fijos planificados	440	20/AT_FIX_PLN_TR ANS_COSTS	Número de coma flotante



Attribute Type Name	Type No.	Attribute Type Length	Data Type
Costes de personal medios	59	20/AT_COST_AVG_PERS	Compuesto
Costes de personal máx.	177	20/AT_COST_MAX_PERS	Compuesto
Costes de personal mín.	168	20/AT_COST_MIN_PERS	Compuesto
Costes de recursos calculados	488	20/AT_CALC_RES_COST	Número de coma flotante
Costes del centro informático	114	20/AT_COST_COMP_CNT	Compuesto
Costes diversos medios	57	20/AT_COST_AVG_OTH	Compuesto
Costes fijos por operación	413	20/AT_FIX_COST_P ER_TRANS	Número de coma flotante
Costes indirectos diversos medios	64	20/AT_COST_AVG_VAR_OVERH	Compuesto
Costes indirectos diversos máx.	182	20/AT_COST_MAX_VAR_OVH	Compuesto
Costes indirectos diversos mín.	173	20/AT_COST_MIN_VAR_OVH	Compuesto
Costes med. de materias primas y suministros	60	20/AT_COST_AVG_OP_SPL	Compuesto
Costes medios de amortización/reparación/mantenimiento	62	20/AT_COST_AVG_REP	Compuesto
Costes máx. de amortización/reparación/mantenimiento	180	20/AT_COST_MAX_REP	Compuesto
Costes máx. de materias primas y suministros	178	20/AT_COST_MAX_OP_SPL	Compuesto



Attribute Type Name	Type No.	Attribute Type Length	Data Type
Costes mín. de amortización/repación/mantenimiento	171	20/AT_COST_MIN_REP	Compuesto
Costes mín. de materias primas y suministros	169	20/AT_COST_MIN_OP_SPL	Compuesto
Costes plan del proyecto actuales	332	20/AT_COST_CURR_PLND_PROJ	Número de coma flotante
Costes plan del proyecto calculados	331	20/AT_COST_CALC_PLND_PROJ	Número de coma flotante
Costes por unidad	219	40/AT_COST_PER_UNIT	Compuesto
Costes totales	4058	20/AT_TOTAL_COSTS	Compuesto
Costes totales medios	65	20/AT_COST_AVG_TOT	Compuesto
Costes totales máx.	183	20/AT_COST_MAX_TOT	Compuesto
Costes totales mín.	174	20/AT_COST_MIN_TOT	Compuesto
Creado el	608	20/AT_CRT_ON	Fecha
Creado en la versión de R/3	1238	4/AT_CREATE_R3	Texto de múltiples líneas
Creado por	609	100/AT_CRT_BY	Texto de múltiples líneas
Creador	1009	81/AT_CREATOR	Texto de múltiples líneas
Creador (SAP)	1233	10000000/AT_SAP_CREATOR	Texto de múltiples líneas
Crear	909	2/AT_CREATE	Boole
Create instance	2389	2/AT_BPEL_CREATE_INSTANCE	Boole



Attribute Type Name	Type No.	Attribute Type Length	Data Type
Created during transformation	3508	2/AT_MOD_TRANSFORM_CREATED_BY_TRANSFORM	Boole
Criticality code (information exchange requirement assurance information)	2712	255/AT_IERA_INFO_CRIT_CD	Una línea
Criticidad	3132	50/AT_CRITICALITY	Valor
Cuadrante	3658	20/AT_QUADRANT	Valor
Cuantía de los costes (UCD)	570	20/AT_COST_4	Número de coma flotante
Cubre	10093	10000000/AT_UML2_GENERALIZATION_SET_IS_COVERING	Boole
Cumplimiento	2800	2/AT_AAM_RISK_TYPE_COMPLIANCE	Boole
Cumplimiento de los factores de éxito	2135	32/AT_PROC_CRIT_FACTOR_COMPLIANCE	Ámbito de valores entero
Cumplimiento de objetivo	1378	20/AT_TRG_ACHIEV	Valor
Cuota	827	6/AT_QUO	Número de coma flotante
Current object	632	8/AT_CUR_OBJ	Entero
Current user	633	8/AT_CUR_USER	Entero
Cálculo	3115	10000000/AT_FOR_SAP_NW_CALCULATION	Texto de múltiples líneas
Cálculo del plazo	1254	256/AT_TIME_LIMIT_CALC	Texto de múltiples líneas



Attribute Type Name	Type No.	Attribute Type Length	Data Type
Cálculo unidades en la rutina	2369	2/AT_SAP_BW_UNIT_CALC_IN_ROUTINE	Boole
Código bancario	1292	9/AT_BANK_CODE	Entero
Código de competencia	1100	3/AT_RESPON_CODE	Texto de múltiples líneas
Código de error	2145	256/AT_BPMN_ERROR_CODE	Una línea
Código de prog.	1051	15/AT_PRG_CODE	Texto de múltiples líneas
Código de transacción	89	10000000/AT_TRANS_CODE	Texto de múltiples líneas
Código GLB (clave)	3632	25/AT_DW_GLB_CODE_GUID	Una línea
Data flow identifier	3744	10000000/AT_DATA_FLOW_ID	Texto de múltiples líneas
Data value	2103	10000000/AT_UML_DATA_VALUE	Texto de múltiples líneas
Database export	1294	2/AT_DB_EXP	Boole
Database management	1003	2/AT_DB_ADMIN	Boole
Datos de test	3823	10000000/AT_TCE_TEST_DATA	Texto de múltiples líneas
Daños que se excluyen mutuamente	1629	2/AT_LOSS_ALTERN	Boole
DBLogo	1452	0/AT_DBLOGO	Mapa de bits
De alto rendimiento	3888	20/AT_TOP_PERFORMER	Número de coma flotante
De alto rendimiento (industria)	3895	20/AT_TOP_PERFORMER_PEER_INDUSTRY	Número de coma flotante



Attribute Type Name	Type No.	Attribute Type Length	Data Type
De alto rendimiento (región)	3901	20/AT_TOP_PERFORMER_PEER_REGION	Número de coma flotante
De alto rendimiento (tamaño)	3898	20/AT_TOP_PERFORMER_PEER_SIZE	Número de coma flotante
De bajo rendimiento	3890	20/AT_BOTTOM_PERFORMER	Número de coma flotante
De bajo rendimiento (región)	3903	20/AT_BOTTOM_PERFORMER_PEER_REGION	Número de coma flotante
De bajo rendimiento (sección)	3897	20/AT_BOTTOM_PERFORMER_PEER_INDUSTRY	Número de coma flotante
De bajo rendimiento (tamaño)	3900	20/AT_BOTTOM_PERFORMER_PEER_SIZE	Número de coma flotante
De medio rendimiento	3889	20/AT_MEDIUM_PERFORMER	Número de coma flotante
De medio rendimiento (región)	3902	20/AT_MEDIUM_PERFORMER_PEER_REGION	Número de coma flotante
De medio rendimiento (sección)	3896	20/AT_MEDIUM_PERFORMER_PEER_INDUSTRY	Número de coma flotante
De medio rendimiento (tamaño)	3899	20/AT_MEDIUM_PERFORMER_PEER_SIZE	Número de coma flotante
Debe	2122	2/AT_EGOV_MANDATORY	Boole
Debe aislar	10050	10000000/AT_UML2_STRUCTURED_ACTIVITY_NODE_MUST_ISOLATE	Boole
Debe firmarse	849	2/AT_MUST_BE_SIGNED	Boole



Attribute Type Name	Type No.	Attribute Type Length	Data Type
Declarado el	1428	20/AT_REGIST	Fecha
Default	2406	2/AT_BPEL_DEFAULT	Boole
Default	3506	2/AT_MOD_TRANSFORM_DEFAULT	Boole
Default (Import)	56	512/AT_DEF_IMP	Texto de múltiples líneas
Default value	1612	1000/AT_UML_DEF_VAL	Una línea
Default value language	1705	500/AT_UML_DEF_VAL_LANG	Una línea
Define un enlace de socio de proceso	3169	2/AT_BPEL_DEFINE_S_PROC_PARTNERLINK	Boole
Definición de evento	3843	50/AT_BPMN_EVENT_DEFINITION	Valor
Denominación abreviada	593	80/AT_SHORT_DESC	Texto de múltiples líneas
Denominador de proporción CD	1166	2/AT_CD_RATIO_DENUM	Ámbito de valores entero
Dependiente del tiempo	2526	2/AT_SAP_BW_ATTRIBUTES_TIME_DEPENDENT_1	Boole
Deployment database	3813	2/AT_DEPLOYMENT_DATABASE	Boole
Deprecated	3719	2/AT_DEPRECATED	Boole
Derechos y deberes	2805	2/AT_AAM_ASSERTIONS_RIGHTS_OBLIGATIONS	Boole
Derivado	10009	10000000/AT_UML2_ASSOCIATION_IS_DERIVED	Boole



Attribute Type Name	Type No.	Attribute Type Length	Data Type
Derivado	10005	10000000/AT_UML2 _PROPERTY_IS_DERIVED	Boole
Derived	144	2/AT_DRVD	Boole
Desactivado	757	2/AT_DEACT	Boole
Desarrollo de la documentación	861	512/AT_DOC_REF	Texto de múltiples líneas
Desarrollo individual	3160	2/AT_INDIVIDUAL_DEVELOPMENT	Boole
Descripción (condición din.)	1106	60/AT_DESC_DYN_COND	Texto de múltiples líneas
Descripción 1	650	256/AT_DESC_1	Texto de múltiples líneas
Descripción 1	916	512/AT_REF_DESC_1	Texto de múltiples líneas
Descripción 10	708	256/AT_DESC_10	Texto de múltiples líneas
Descripción 2	651	256/AT_DESC_2	Texto de múltiples líneas
Descripción 2	919	512/AT_REF_DESC_2	Texto de múltiples líneas
Descripción 3	652	256/AT_DESC_3	Texto de múltiples líneas
Descripción 3	922	512/AT_REF_DESC_3	Texto de múltiples líneas
Descripción 4	653	256/AT_DESC_4	Texto de múltiples líneas
Descripción 4	925	512/AT_REF_DESC_4	Texto de múltiples líneas
Descripción 5	654	256/AT_DESC_5	Texto de múltiples líneas
Descripción 6	655	256/AT_DESC_6	Texto de múltiples líneas



Attribute Type Name	Type No.	Attribute Type Length	Data Type
Descripción 7	705	256/AT_DESC_7	Texto de múltiples líneas
Descripción 8	706	256/AT_DESC_8	Texto de múltiples líneas
Descripción 9	707	256/AT_DESC_9	Texto de múltiples líneas
Descripción BEx	2466	20/AT_SAP_BW_BE X_DESC	Valor
Descripción breve	2237	20/AT_SAP_BW_DE SC	Una línea
Descripción CentraSite	4008	10000000/AT_CENT RASITE_DESCRIPTI ON	Una línea
Descripción de causa	3859	10000000/AT_CAU SE_DESC	Una línea
Descripción de la derivación del atributo	324	400/AT_DESC_OF_ DER_ATTR	Una línea
Descripción de proceso	1603	10000000/AT_PRO C_DESC	Texto de múltiples líneas
Descripción de proyecto	1222	1032/AT_PROJ_DES C_1	Texto de múltiples líneas
Descripción/Definici ón	9	10000000/AT_DES C	Texto de múltiples líneas
Description of buildtime EPC	681	20/AT_DESC_EEPC _BLD	Entero
Description of runtime EPC	682	20/AT_DESC_EEPC _RUN	Entero
Desde/El	382	20/AT_SINCE	Fecha
Desempaquetado	10086	10000000/AT_UML2 _ACCEPT_EVENT_A CTION_IS_UNMARS HALL	Boole



Attribute Type Name	Type No.	Attribute Type Length	Data Type
Desencadenador del control	3971	20/AT_CONTROL_TRIGGER	Valor
Designación de categoría de la oficina	833	512/AT_GS_TYPE_NAME	Una línea
Designación de equipamiento de la oficina	839	512/AT_GS_EQUIP_NAME	Una línea
Designación de localidad de la oficina	837	512/AT_GS_LOC_NAME	Una línea
Designación de representación del personal	842	512/AT_PERS_DEL_NAME	Una línea
Designación de situación competitiva de la oficina	835	512/AT_GS_COMP_SIT_NAME	Una línea
Destinatario modificable al terminar un proceso	687	2/AT_RECIP_CAN_CANCEL_EXIT	Boole
Destinatario modificable al transmitir	695	2/AT_RECIP_CAN_CANCEL_FORW	Boole
Destinatarios	2205	255/AT_SAP_XI_RECEIVER	Una línea
Destructor de duplicados	10074	10000000/AT_UML2_LINK_END_DESTRUCTION_DATA_IS_DESTROY_DUPLICATES	Boole
Destructor de enlaces	10070	10000000/AT_UML2_DESTROY_OBJECT_ACTION_IS_DESTROY_LINKS	Boole



Attribute Type Name	Type No.	Attribute Type Length	Data Type
Destructor de objetos propios	10071	10000000/AT_UML2_DESTROY_OBJECT_ACTION_IS_DESTROY_OWNED_OBJECTS	Boole
Detalles del emplazamiento	3168	50/AT_LOC_DETAIL	Valor
Diagr. de referencia agreg.	2256	30/AT_REFERENCE_CHAR	Una línea
Diagrams	1610	10000000/AT_UML_DIAGR	Texto de múltiples líneas
Dimensión	10045	10000000/AT_UML2_ACTIVITY_PARTITION_IS_DIMENSION	Boole
Dirección	244	512/AT_ADDR	Texto de múltiples líneas
Dirección	10015	10000000/AT_UML2_PARAMETER_DIRECTION	Valor
Dirección alias	3667	50/AT_ALIAS_ADDR	Una línea
Dirección de correo electrónico	509	512/AT_EMAIL_ADDR	Una línea
Dirección de grupo	3664	50/AT_GROUP_ADDRESS	Una línea
Dirección de planificación	466	20/AT_DIR_OF_PLN	Valor
Dirección de servidor	3720	10000000/AT_SERVER_ADDRESS	Una línea
Dirección IP	3164	50/AT_IP_ADDRESS	Una línea
Dirección MAC	3666	12/AT_MAC_ADDRESS	Una línea
Direction	983	20/AT_DIREC	Valor



Attribute Type Name	Type No.	Attribute Type Length	Data Type
Direction	1611	50/AT_PARA_DIRECT	Valor
Directo	10084	10000000/AT_UML2_READ_IS_CLASSIFIED_OBJECT_ACTION_IS_DIRECT	Boole
Director del centro de costes	330	22/AT_HEAD_COST_CNT	Texto de múltiples líneas
Directorio inicial	732	128/AT_HOM_DIR	Texto de múltiples líneas
Disabled	1534	2/AT_DISABLED	Boole
Discriminator	1673	32000/AT_DISCRIM	Una línea
Discusión	2761	255/AT_DISCUSSION	Una línea
Disjoint	145	2/AT_DISJNT	Boole
Disminución de la magnitud de los daños de riesgos	1569	20/AT_REDUCTION_LOSS	Compuesto
Disminución de la probabilidad de incidencia de riesgos	1570	20/AT_REDUCTION_FREQU_LOSS	Número de coma flotante
Disponibilidad	3134	50/AT_AVAILABILITY	Valor
Disponibilidad de producto SAP	3118	10000000/AT_FOR_SAP_NW_PROD_AVAILABILITY	Texto de múltiples líneas
Distancia temporal en días	2835	20/AT_AAM_TESTDEF_OFFSET	Ámbito de valores entero
Distinguished name	1578	550/AT_USRMAN_DISTNAME	Una línea
Distribución	1141	80/AT_DISTRIBUT	Longtext



Attribute Type Name	Type No.	Attribute Type Length	Data Type
Distribución del tiempo de inicio	3573	30/AT_ABS_START_DATE_DISTRIBUTION	Longtext
Do	1190	100/AT_DO_1	Texto de múltiples líneas
Do/Activity	209	300/AT_DO	Texto de múltiples líneas
Documentación	4015	0/AT_DOCUMENTATION	BLOB
Documentation type (key)	2185	255/AT_SAP_DOC_TYPE_KEY	Una línea
Documento AO	1052	6/AT_AO_DOC	Una línea
Documentos externos	619	10000000/AT_EXT_DOC_2	Texto de múltiples líneas
Dominante SAP	1459	40/AT_SAP_DOM	Texto de múltiples líneas
Dominio Workflow	1246	256/AT_WRKFLW_DMAIN	Texto de múltiples líneas
DrawLines	1445	2/AT_DRAW	Boole
Duración	4141	10000000/AT_TIME_DURATION	Texto de múltiples líneas
Duración	1542	20/AT_DURATION	Ámbito de valores entero
Duración	3565	30/AT_ABS_DURATION	Duración
Duración actual	416	20/AT_CUR_DUR	Compuesto
Duración actual del proyecto	431	20/AT_CUR_PROJ_DUR	Compuesto
Duración calculada del proyecto	430	20/AT_CALC_PROJ_DUR	Compuesto
Duración de la confirmación en días	4069	20/AT_CONFIRMATION_DURATION	Ámbito de valores entero



Attribute Type Name	Type No.	Attribute Type Length	Data Type
Duración de la interrupción	891	20/AT_DUR_SUSP	Duración
Duración de la operación	433	20/AT_TRANS_DUR	Compuesto
Duración de la protección	2756	255/AT_PROT_ELAPSED_TQUAL	Una línea
Duración de la reclamación	890	20/AT_DUR_COMP	Duración
Duración del ciclo	1145	30/AT_CYCL_DURATION	Duración
Duración del descanso	1156	30/AT_BREAK_DURATION	Duración
Duración del efecto de los daños	1631	50/AT_LOSS_DURA	Duración
Duración del intervalo	1140	30/AT_REL_INTERVAL_END	Duración
Duración del período de control	2834	10/AT_AAM_TESTDEF_CTRL_PERIOD	Valor
Duración del plan	1148	30/AT_PLAN_DURATION	Duración
Duración del turno	1158	30/AT_SHIFT_DURATION	Duración
Duración estimada	368	20/AT_TIME_EST	Compuesto
Dynamic arguments	1693	10000000/AT_DYN_ARGU_BODY	Texto de múltiples líneas
Dynamic arguments language	1694	500/AT_DYN_ARGU_LANG	Una línea
Días de fábrica	3979	10/AT_WORKDAYS	Ámbito de valores del número de coma flotante
Días de la semana de repetición	3570	500/AT_ABS_DAY_OF_WEEK_OF_RECURRENCE	Una línea



Attribute Type Name	Type No.	Attribute Type Length	Data Type
Días del mes de repetición	3569	90/AT_ABS_DAY_OF_MONTH_OF_RECURRENCE	Una línea
Días/Año	771	3/AT_MAK_DAY	Entero
Editar el sucesor inmediatamente	514	2/AT_PRC_S_SUCC_IMM	Boole
Efecto	10054	10000000/AT_UML2_PARAMETER_EFFECT	Valor
Efecto	2796	25/AT_AAM_IMPACT	Valor
Efecto de control	2820	10/AT_AAM_CTRL_EFFECT	Valor
Eficacia de proceso total	3839	20/AT_OVERALL_PROCESS_EFFECT	Número de coma flotante
Eficacia del control	3973	20/AT_CONTROL_EFFECTIVENESS	Ámbito de valores del número de coma flotante
Ejecución del pedido	962	20/AT_ORDER_EXECUTION	Valor
Ejecución simple	10061	10000000/AT_UML2_ACTIVITY_IS_SINGLE_EXECUTION	Boole
Elem. datos	2255	30/AT_DATA_ELEMENT	Una línea
Element identifier	2701	255/AT_ELEM_ID	Una línea
Elemento de arquitectura	3174	255/AT_ARCH_ELEMENT	Una línea
Elemento de arquitectura	3769	250/AT_ASSOCIATED_ARCHITECTURE_ELEMENT	Texto de múltiples líneas
Elemento llamado	3847	50/AT_BPMN_CALLED_ELEMENT	Valor



Attribute Type Name	Type No.	Attribute Type Length	Data Type
Eliminador de duplicados	10081	10000000/AT_UML2_REMOVE_VARIABLE_VALUE_ACTION_IS_REMOVE_DUPLICATES	Boole
Eliminador de duplicados	10072	10000000/AT_UML2_REMOVE_STRUCTURAL_FEATURE_VALUE_ACTION_IS_REMOVE_DUPLICATES	Boole
Empleado	254	100/AT_EMPL	Una línea
Empresa	1582	250/AT_COMPANY	Una línea
En espera de	2187	255/AT_SAP_XI_WAIT_UNTIL	Una línea
En espera de compleción	3909	2/AT_BPMN_WAIT_FOR_COMPLETION	Boole
En la barra de herramientas	522	2/AT_IN_TOOLBAR	Boole
En línea	1227	2/AT_ONLINE	Boole
En línea centralizado	77	2/AT_OL_CNT	Boole
En línea descentralizado	80	2/AT_OL_DECNT	Boole
En reclamación	893	2/AT_COMPL_PEND	Boole
En utilización desde	129	12/AT_USE_SNC	Fecha
Encabezamiento 1	15	200/AT_TITL_1	Texto de múltiples líneas
Encabezamiento 2	13	200/AT_TITL_2	Texto de múltiples líneas
Encoding	3677	10/AT_ENCODING	Valor
End (abstract)	3460	10/AT_GRID_END_ABSTRACT	Entero



Attribute Type Name	Type No.	Attribute Type Length	Data Type
End (concrete)	3465	256/AT_GRID_END_CONCRETE	Fecha
End after instance creation	844	20/AT_END_AFT_INST_CRE	Texto de múltiples líneas
End date	4173	256/AT_SURVEYTA_SK_END_DATE	Fecha
End date of review	4179	256/AT_REVIEW_END_DATE	Fecha
End type	3564	20/AT_ABS_END_DATAE	Valor
Enlace 1	152	2000/AT_EXT_1	Vínculo / Archivo
Enlace 2	153	2000/AT_EXT_2	Vínculo / Archivo
Enlace 3	154	2000/AT_EXT_3	Vínculo / Archivo
Enlace 4	872	2000/AT_LINK	Vínculo / Archivo
Enlace de documento 1	3541	2000/AT_DMS_LINK_1	Vínculo / Archivo
Enlace de documento 2	3544	2000/AT_DMS_LINK_2	Vínculo / Archivo
Enlace de documento 3	3547	2000/AT_DMS_LINK_3	Vínculo / Archivo
Enlace de documento 4	3550	2000/AT_DMS_LINK_4	Vínculo / Archivo
Enlace de modelo	3098	500/AT_AAM_MODEL_LINK	Una línea
Enlace de objeto	3097	500/AT_AAM_OBJ_LINK	Una línea
Enlace UML 1.4	1539	1/AT_UML_LINK	Entero
Entity de parámetro 1	1488	512/AT_PARM_ENTITY_1	Texto de múltiples líneas
Entity de parámetro 2	1489	512/AT_PARM_ENTITY_2	Texto de múltiples líneas



Attribute Type Name	Type No.	Attribute Type Length	Data Type
Entity de parámetro 3	1490	512/AT_PARM_ENTI TY_3	Texto de múltiples líneas
Entity de parámetro 4	1491	512/AT_PARM_ENTI TY_4	Texto de múltiples líneas
Entity de parámetro 5	1492	512/AT_PARM_ENTI TY_5	Texto de múltiples líneas
Entity externo 1	1482	512/AT_EXT_ENTIT Y_1	Texto de múltiples líneas
Entity externo 2	1483	512/AT_EXT_ENTIT Y_2	Texto de múltiples líneas
Entity externo 3	1484	512/AT_EXT_ENTIT Y_3	Texto de múltiples líneas
Entity externo 4	1485	512/AT_EXT_ENTIT Y_4	Texto de múltiples líneas
Entity externo 5	1486	512/AT_EXT_ENTIT Y_5	Texto de múltiples líneas
Entity interno 1	1476	512/AT_INT_ENTIT Y_1	Texto de múltiples líneas
Entity interno 2	1477	512/AT_INT_ENTIT Y_2	Texto de múltiples líneas
Entity interno 3	1478	512/AT_INT_ENTIT Y_3	Texto de múltiples líneas
Entity interno 4	1479	512/AT_INT_ENTIT Y_4	Texto de múltiples líneas
Entity interno 5	1480	512/AT_INT_ENTIT Y_5	Texto de múltiples líneas
Entorno de control	2812	2/AT_AAM_COSO_C OMPONENT_CRTL_E NVIRONMENT	Boole
Entrada	2262	30/AT_NON_CUMM _VAL_INFLOW	Una línea
Entrada de tiempo	759	9/AT_TIME_ENTR	Número de coma flotante



Attribute Type Name	Type No.	Attribute Type Length	Data Type
Entregas defectuosas (en porcentaje)	3713	5/AT_VSM_DEFECTIVE_DELIVERIES	Ámbito de valores del número de coma flotante
Entry	1189	100/AT_ENTRY_1	Texto de múltiples líneas
Entry/action	210	300/AT_ENTRY	Texto de múltiples líneas
Enviar notificación e-mail como...	3745	20/AT_SEND_EMAIL_NOTIFICATION_AS	Valor
EPC-BPMN mapping	4024	36/AT_EPC_BPMN_MAPPING	Identificador externo
Errores	4138	20/AT_FAILURES	Ámbito de valores entero
Es arquitectura de referencia	4119	2/AT_IS_REFERENCE_ARCHITECTURE	Boole
Es KPI de proceso	3705	2/AT_PEM_PROCESS_KPI	Boole
Es predeterminado	669	2/AT_IS_PRESENT	Boole
Es propiedad de eliminación	3694	2/AT_PEM_IS_SINK	Boole
Es visible	3697	2/AT_PEM_IS_VISIBLE	Boole
Escala de rendimiento	474	20/AT_PERF_SCALE	Una línea
Escalado en %	783	4/AT_SCALE_PERC	Entero
Esfuerzo de realización	3594	10/AT_REALIZATION_EFFORT	Compuesto
Espacio de nombres	3493	255/AT_SAP_NAME_SPACE	Una línea
Espacio de nombres de aplicación	3489	255/AT_SAP_APPLICATION_NAMESPACE	Una línea



Attribute Type Name	Type No.	Attribute Type Length	Data Type
Espacio de nombres de cliente	3490	255/AT_SAP_CUSTOMER_NAMESPACE	Una línea
Espacio de nombres WSDL	4070	2048/AT_WSDL_NAMESPACE	Una línea
Especificación	278	200/AT_SPEC	Texto de múltiples líneas
Especificación final	10008	10000000/AT_UML2_CLASSIFIER_IS_FINAL_SPECIALIZATION	Boole
Establecido por regla	1087	6/AT_SET_BY_RULE	Texto de múltiples líneas
Estado	381	512/AT_STATE_1	Valor
Estado	511	20/AT_STATE_3	Valor
Estado	499	20/AT_STATE_2	Valor
Estado	627	20/AT_STATE_4	Valor
Estado	665	20/AT_STATE_6	Valor
Estado	2179	255/AT_SAP_STATUSES	Una línea
Estado actual	362	50/AT_CURR_STATE	Una línea
Estado alternativo	490	2/AT_ALT_STATE	Valor
Estado de ciclo de vida CentraSite	4012	2048/AT_CENTRASITE_LIFECYCLE_STATE	Texto de múltiples líneas
Estado de implementación (solución)	3868	20/AT_IMPLEMENTATION_STATUS	Valor
Estado de integración	3994	20/AT_INTEGRATION_STATUS	Valor
Estado de la estandarización	3137	50/AT_STATUS_STANDARDIZATION	Valor



Attribute Type Name	Type No.	Attribute Type Length	Data Type
Estado de marcha	3136	50/AT_OPERATING_STATE	Valor
Estado de medida	2119	75/AT_INITIATIVE_STATUS	Valor
Estado de modelo	3793	100/AT_MODEL_STATUS	Una línea
Estado de persona	510	20/AT_PERS_STATE	Valor
Estado de planificación	468	2/AT_PLN_STATE	Valor
Estado de planificación	3586	30/AT_MATURITY_OF_PLANNING	Valor
Estado de proyecto SAP	3119	10000000/AT_FOR_SAP_NW_PROJ_STATUS	Texto de múltiples líneas
Estado de realización	3598	20/AT_REALIZATION_STATUS	Valor
Estado de referencia	1677	1000/AT_REF_STAT	Una línea
Estado de regla	3342	20/AT_RULE_STATUS	Valor
Estado de sistema	3129	50/AT_SYSTEM_STATE	Valor
Estado de transferencia Check in/Check out	738	2/AT_CICO_TRNSF_STAT	Boole
Estado del soporte de proceso	3440	81/AT_PROC_SUPPORT_STATUS	Valor
Estado original del área de navegación	3496	20/AT_SAP_INITIAL_STATE_OF_NAVIG_PANEL	Valor
Estereotipo predefinido	3608	1024/AT_UML_PREDEFINED_STEREOTYPE	Texto de múltiples líneas



Attribute Type Name	Type No.	Attribute Type Length	Data Type
Estrategia	2128	1000/AT_BUSINESS_SEGMENT_STRATEGY	Una línea
Estricto	10088	10000000/AT_UML2_PROFILE_APPLICATION_IS_STRICT	Boole
Estándar (fin)	3145	256/AT_STANDARD_END	Fecha
Estándar (principio)	3144	256/AT_STANDARD_START	Fecha
Estándar de datos	2741	255/AT_DATA_STD	Una línea
Estático	10030	10000000/AT_UML2_FEATURE_IS_STATIC	Boole
Evaluación (fin)	3139	256/AT_EVALUATION_END	Fecha
Evaluación (principio)	3138	256/AT_EVALUATION_START	Fecha
Evaluación del valor añadido	3715	80/AT_ASSESSMENT_OF_VALUE_ADDED	Valor
Evaluación positiva	3703	2/AT_PEM_POSITIVE_ASSESSMENT	Boole
Evaluar la condición inmediatamente	699	2/AT_EVAL_COND_IMMEDIATE	Boole
Event	206	300/AT_EV	Texto de múltiples líneas
Event type	3733	25/AT_RULE_EVENT_TYPE	Valor
Event-driven surveys allowed	4180	2/AT_EVENT_DRIVEN_SURVEYS_ALLOWED	Boole
Event/action	212	300/AT_EV_ACT	Texto de múltiples líneas



Attribute Type Name	Type No.	Attribute Type Length	Data Type
Evento	1196	100/AT_EVENT	Texto de múltiples líneas
Evento automático	1057	2/AT_AUTO_EV	Boole
Evento automático	1232	2/AT_AUTO_EVENT	Boole
Evento de sistema	2231	2/AT_SYS_EVENT	Boole
Evento de usuario	1054	2/AT_USER_EV	Boole
Evento desencadenador	2743	255/AT_TRIGGER_EV	Una línea
Evento externo	1055	2/AT_EX_EV	Boole
Evento timer	1056	2/AT_TIMER_EV	Boole
Examen	2842	2/AT_AAM_TEST_NATURE_EXAMINATION	Boole
Excepción	10052	10000000/AT_UML2_PARAMETER_IS_EXCEPTION	Boole
Excepción	2210	255/AT_SAP_XI_EXCEPTION	Una línea
Exceptions	1526	32000/AT_OP_EXCEPT	Texto de múltiples líneas
Executable form	3676	10000000/AT_EXECUTABLE_FORM	BLOB
Executed report reference	3729	1024/AT_GUID_EXECUTED_REPORT	Una línea
Execution context	3732	10000000/AT_EXECUTION_CONTEXT	Texto de múltiples líneas
Existe rutina transferencia	2374	2/AT_SAP_BW_TRANSFER_ROUTINE_EXISTS	Boole
Existe texto breve	2441	2/AT_BW_SHORT_TXT_EXISTS	Boole
Existe texto explicativo	2443	2/AT_BW_LONG_TXT_EXISTS	Boole



Attribute Type Name	Type No.	Attribute Type Length	Data Type
Existe texto longitud media	2442	2/AT_BW_MLENGTH_TXT_EXISTS	Boole
Existencia	135	2/AT_EXST	Boole
Existencia o presencia	2803	2/AT_AAM_ASSERTIONS_EXIST_OCCURRENCE	Boole
Exists only at definition level	3517	2/AT_MOD_TRANSFORM_ONLY_AT_DEFINITION_LEVEL	Boole
Exit	1191	100/AT_EXIT_1	Texto de múltiples líneas
Exit/action	211	300/AT_EXIT	Texto de múltiples líneas
Experto (clave)	3631	25/AT_DW_EXPERT_GUID	Una línea
Expired	1017	2/AT_EXPIRED	Boole
Exponente diez	803	3/AT_EXP10	Entero
Exportación PPM	3690	2/AT_PEM_PPM_EXPORT	Boole
Expresión de asignación	2191	255/AT_SAP_XI_ASSIGN	Texto de múltiples líneas
Expresión del gestor de excepciones	2194	200/AT_SAP_XI_EXCEPTION_EXPRESSION	Una línea
Expression	3413	1000/AT_BPMN_I_O_RULE_EXPRESSION	Una línea
Extended item	4087	20/AT_FMM_EXTENDED_ITEM	Entero
Extension version	4090	20/AT_FMM_EXTENSION_VERSION	Entero
Extension XML	2400	500/AT_BPEL_EXTENSION_XML	Una línea



Attribute Type Name	Type No.	Attribute Type Length	Data Type
Extensión automática	3692	2/AT_PEM_AUTO_EXTEND	Boole
Extensión de la red	237	512/AT_NW_EXT	Valor
Externo	17	2/AT_EXT	Boole
Externo	10046	10000000/AT_UML2_ACTIVITY_PARTITION_IS_EXTERNAL	Boole
Externo a la empresa	261	2/AT_COMP_EXT	Boole
Externo al sistema	259	2/AT_SYS_EXT	Boole
Fabricante	23	50/AT_MNFCT_1	Una línea
Fabricante	314	100/AT_MNFCT_2	Una línea
Factor	785	4/AT_FAC	Entero
Factor	3511	12/AT_MOD_TRANSFORM_FACTOR	Una línea
Factor de confianza	2762	255/AT_CONFID_FACTOR	Una línea
Factor de conversión	801	12/AT_EXCNGE_FACTOR	Número de coma flotante
Factor de ponderación	122	4/AT_WGHT_FACT	Entero
Factor de utilización	454	30/AT_USG_FACT	Número de coma flotante
Factor de utilización de RBE	1662	30/AT_RBE_USG_FACTOR	Número de coma flotante
Fase de aprovisionamiento (fin)	3155	256/AT_PROCUREMENT_PHASE_END	Fecha
Fase de aprovisionamiento (principio)	3154	256/AT_PROCUREMENT_PHASE_START	Fecha
Fase de desactivación (fin)	3153	256/AT_DEACTIVATION_PHASE_END	Fecha



Attribute Type Name	Type No.	Attribute Type Length	Data Type
Fase de desactivación (principio)	3152	256/AT_DEACTIVATION_PHASE_START	Fecha
Fase de desarrollo (fin)	3149	256/AT_DEVELOPMENT_PHASE_END	Fecha
Fase de desarrollo (principio)	3148	256/AT_DEVELOPMENT_PHASE_START	Fecha
Fase de introducción (fin)	3143	256/AT_TO_BE_PHASED_IN_END	Fecha
Fase de introducción (principio)	3142	256/AT_TO_BE_PHASED_IN_START	Fecha
Fase de optimización	1078	6/AT_OPT_STAGE	Una línea
Fase de planificación (fin)	3157	256/AT_PLANNING_PHASE_END	Fecha
Fase de planificación (principio)	3156	256/AT_PLANNING_PHASE_START	Fecha
Fase de prueba (fin)	3159	256/AT_TEST_PHASE_END	Fecha
Fase de prueba (principio)	3158	256/AT_TEST_PHASE_START	Fecha
Fase de retirada (fin)	3147	256/AT_TO_BE_PHASED_OUT_END	Fecha
Fase de retirada (principio)	3146	256/AT_TO_BE_PHASED_OUT_START	Fecha
Fase operativa (fin)	3151	256/AT_OPERATION_PHASE_END	Fecha
Fase operativa (principio)	3150	256/AT_OPERATION_PHASE_START	Fecha
Fecha actual de puesta a disposición	884	20/AT_CURR_PROVID_TIME	Momento
Fecha clave	767	10/AT_DEADLN	Fecha



Attribute Type Name	Type No.	Attribute Type Length	Data Type
Fecha de creación	584	20/AT_CRT_DATE	Momento
Fecha de creación del extracto	1655	20/AT_RBE_EXTR_TIME	Fecha
Fecha de expiración	1048	256/AT_EXPIR_DATE	Fecha
Fecha de finalización	370	20/AT_DATE_END	Fecha
Fecha de introducción prevista	3436	256/AT_PHASE_IN_PLAN	Fecha
Fecha de la última modificación	583	20/AT_LAST_MOD_DATE	Momento
Fecha de representación	854	22/AT_RESUB_DATE	Momento
Fecha de retirada prevista	3438	256/AT_PHASE_OUT_PLAN	Fecha
Fecha fija	396	20/AT_FIX_DATE	Fecha
Fecha final	1424	20/AT_DEADL	Fecha
Fecha final	1432	20/AT_DEADL_2	Fecha
Fecha final actual	434	20/AT_CUR_DATE_END	Fecha
Fecha final calculada	428	20/AT_CALC_DATE_END	Fecha
Fecha final calculada del proyecto	410	20/AT_CALC_PROJ_DATE_END	Fecha
Fecha final de la definición de test	2833	256/AT_AAM_TEST_DEF_END_DATE	Fecha
Fecha final de la revisión de normativa	4115	256/AT_END_DATE_OF_POLICY_REVISIONS	Fecha



Attribute Type Name	Type No.	Attribute Type Length	Data Type
Fecha final de la valoración de riesgo	3617	20/AT_GRC_END_DATE_OF_RISK_ASSESSMENTS	Fecha
Fecha final del período de aprobación (autorizador)	4066	256/AT_END_DATE_APPROVAL_PERIOD_APPROVER	Fecha
Fecha final del período de aprobación (propietario)	4064	256/AT_END_DATE_APPROVAL_PERIOD_OWNER	Fecha
Fecha final del período de publicación	4068	256/AT_END_DATE_PUBLISHING_PERIOD	Fecha
Fecha final real del proyecto	411	20/AT_CURR_PROJECT_DATE_END	Fecha
Fecha inicial	369	20/AT_DATE_START	Fecha
Fecha inicial actual	432	20/AT_CUR_STATE_DATE	Fecha
Fecha inicial calculada	427	20/AT_CALC_DATE_START	Fecha
Fecha inicial calculada del proyecto	408	20/AT_CALC_PROJECT_DATE_START	Fecha
Fecha inicial de la definición de test	2832	256/AT_AAM_TEST_DEF_START_DATE	Fecha
Fecha inicial de la revisión de normativa	4114	256/AT_START_DATE_OF_POLICY_REVISIONS	Fecha
Fecha inicial de la valoración de riesgo	3616	20/AT_GRC_START_DATE_OF_RISK_ASSESSMENTS	Fecha



Attribute Type Name	Type No.	Attribute Type Length	Data Type
Fecha inicial del período de aprobación (autorizador)	4065	256/AT_START_DATE_APPROVAL_PERIOD_APPROVER	Fecha
Fecha inicial del período de aprobación (propietario)	4063	256/AT_START_DATE_APPROVAL_PERIOD_OWNER	Fecha
Fecha inicial del período de publicación	4067	256/AT_START_DATE_PUBLISHING_PERIOD	Fecha
Fecha inicial real del proyecto	409	20/AT_CURR_PROJECT_DATE_START	Fecha
Fecha y hora	2140	256/AT_BPMN_TIMESTAMP	Momento
Fiabilidad de proceso	3835	20/AT_PROCESS_RELIABILITY	Número de coma flotante
Fijar status automáticamente en OK	2609	2/AT_SAP_BW_ODS_AUTO_OK	Boole
Filter key	4099	1024/AT_FMM_FILTER_KEY	Una línea
Filter type	4098	20/AT_FMM_FILTER_TYPE	Entero
Fin	4022	20/AT_END_DATE	Fecha
Fin de la interrupción	889	20/AT_END_SUSP	Momento
Fin de la reclamación	887	20/AT_END_COMPL	Momento
Fin de repetición	3572	30/AT_ABS_END_DATE_OF_RECURRENCE	Momento
Fin de semana libre	3714	2/AT_WEEKEND_OFF	Boole



Attribute Type Name	Type No.	Attribute Type Length	Data Type
Fin del período de control	4039	20/AT_END_DATE_OF_CONTROL_PERIOD	Fecha
Fin deseado después de la instanciación	714	20/AT_DES_END_AFT_INST_CRE	Duración
Finalizado	2123	2/AT_EGOV_FINISHS	Boole
Flexible roles	4025	2500/AT_FLEXIBLE_ROLES	Una línea
FMM container properties	4050	0/AT_FMM_CONTAINER_PROPERTIES	BLOB
FMM container tables	4049	0/AT_FMM_CONTAINER_TABLES	BLOB
FMM filter contents	4108	0/AT_FMM_FILTER_CONTENT	BLOB
FMM RefNum TypeNum mapping	4051	0/AT_FMM_REFNUM_TYPENUM_MAPPING	BLOB
Folder rule test	736	2024/AT_FLD_RULE_TEST	Texto de múltiples líneas
Font format management	1004	2/AT_FONT_ADMIN	Boole
FontName	1448	256/AT_FNAME	Texto de múltiples líneas
FontSize	1449	5/AT_FSIZE	Texto de múltiples líneas
Format type	972	256/AT_TYPE	Texto de múltiples líneas
Formato	250	40/AT_FORM	Entero
Formato	10091	10000000/AT_UML2_IMAGE_FORMAT	Texto de múltiples líneas
Formato de fuente patrón	3522	2/AT_MASTER_FONT	Boole



Attribute Type Name	Type No.	Attribute Type Length	Data Type
Frecuencia de actualización	1180	15/AT_TRANS_FREQU	Valor
Frecuencia de control	2818	15/AT_AAM_CTRL_FREQUENCY	Valor
Frecuencia de ejecución	106	12/AT_FREQU_OF_EXEC	Entero
Frecuencia de evaluación	3614	20/AT_GRC_ASSESSMENT_FREQUENC Y	Valor
Frecuencia de repetición	3566	20/AT_ABS_FREQUENCY_OF_RECURRENCE	Valor
Frecuencia de revisión	4111	20/AT_REVIEW_FREQUENCY	Valor
Frecuencia de test	2830	15/AT_AAM_TEST_FREQUENCY	Valor
Frecuencia del ciclo	200	20/AT_FRQ_CYCLE	Entero
Frecuencia por período de tiempo	202	20/AT_FRQ_PER_TIME_UNIT_1	Entero
Frecuencia por período de tiempo	310	100/AT_FRQ_PER_TIME_UNIT_3	Entero
Frecuencia por unidad de tiempo	301	100/AT_FRQ_PER_TIME_UNIT_2	Entero
Frecuencia relativa	1280	20/AT_REL_FRQ	Ámbito de valores del número de coma flotante
Frecuencia, anualmente	21	12/AT_FRQ_ANNO	Entero
Frecuencia, diariamente	20	12/AT_FRQ_DAY	Entero
Frecuencia, mensualmente	19	12/AT_FRQ_MONTH	Entero
Frecuencia, semanalmente	22	12/AT_FRQ_WEEK	Entero



Attribute Type Name	Type No.	Attribute Type Length	Data Type
Frequency	4175	15/AT_SURVEYTAS K_FREQUENCY	Valor
Frequency text	2705	10000000/AT_IR_E XCH_FREQ_TX	Texto de múltiples líneas
Friendship	1510	2/AT_CLASS_FRIEN D	Boole
Friendship (Src)	1520	2/AT_FRIEND_SRC	Boole
Friendship (Trg)	1521	2/AT_FRIEND_TRG	Boole
From	2151	1000/AT_BPMN_AS SIGN_EXPRESSION	Una línea
From expression	2403	500/AT_BPEL_FRO M_EXPRESSION	Una línea
From literal	2404	500/AT_BPEL_FRO M_LITERAL	Una línea
Full upload	3175	2/AT_BW_FULL_UP LOAD	Boole
Funciones editadas	1135	5/AT_FUNC_EXEC	Entero
Función asesora	139	2/AT_STF_POS	Boole
Función de trigger	1255	2/AT_TRIGG_FUNC T	Boole
Función lineal	138	2/AT_LINE_POS	Boole
Función opcional	85	2/AT_OPT_FUNC	Boole
Función predeterminada	950	2/AT_DEFAULT_FU NC	Boole
Fórm./Rutina	2366	10000000/AT_SAP_ BW_FORMULA	Texto de múltiples líneas
Fórmula matemática	3829	1024/AT_MATH_FO RMULA	Una línea
Garantizado	10049	10000000/AT_UML2 _CONDITIONAL_NO DE_IS_ASSURED	Boole
Garantía	3135	256/AT_GUARANTY	Fecha



Attribute Type Name	Type No.	Attribute Type Length	Data Type
Gastos	72	20/AT_EXP	Compuesto
Gastos de energía medios	61	20/AT_COST_AVG_ENG	Compuesto
Gastos de energía máx.	179	20/AT_COST_MAX_ENG	Compuesto
Gastos de energía mín.	170	20/AT_COST_MIN_ENG	Compuesto
Generate target model	3600	2/AT_MOD_TRANSFORM_GEN_TRG_MODEL	Boole
Generic location	2726	50000/AT_NODE_LOCATION_TX	Texto de múltiples líneas
Gestor de riesgos: Dirección de correo electrónico	1575	512/AT_EMAIL_ADDRESS_RM	Una línea
Gestor de riesgos: Nombre	1574	81/AT_NAME_1	Texto de múltiples líneas
Grado de activación	1108	10/AT_DGR_PERF	Número de coma flotante
Grado de activación	1123	10/AT_DGR_ACTIV	Número de coma flotante
Grado de cobertura	1182	3/AT_DGR_COVERAGE	Ámbito de valores entero
Grado de cobertura deseado	1185	3/AT_DESIRED_DGR_COVERAGE	Ámbito de valores entero
Grado de cobertura SAP	1231	5/AT_SAP_DGR_COVER	Ámbito de valores del número de coma flotante
Grado de complejidad	26	10/AT_CMPLXY	Una línea
Grado de cumplimiento de objetivo	1384	20/AT_KPI_ACHIEV	Número de coma flotante



Attribute Type Name	Type No.	Attribute Type Length	Data Type
Grado de descomposición	52	512/AT_DGR_OF_DIV	Valor
Grado de satisfacción	86	512/AT_DRG_REQU_SATISF	Valor
Grado de seguridad	2124	10/AT_EGOV_SECURITY_LEVEL	Valor
Graphical symbol information	4076	0/AT_FMM_GRAPHICAL_SYMBOL_INFO	BLOB
Gravedad	3861	20/AT_GRAVITY	Ámbito de valores del número de coma flotante
Grid width	3463	10/AT_GRID_WIDTH	Ámbito de valores del número de coma flotante
Group path	3603	10000000/AT_MOD_TRANSFORM_GRP_PATH	Texto de múltiples líneas
Grupo de actividad	1458	50/AT_ACT_GROUP	Texto de múltiples líneas
GUID (dimension attribute)	3620	36/AT_SIZE_ATTR_GUID	Identificador externo
GUID (modelo piloto de origen)	3821	36/AT_TCE_SRC_MODEL_GUID	Identificador externo
GUID (position attribute)	3619	36/AT_POSITION_ATTR_GUID	Identificador externo
GUID (Quellelement der Transformation)	3605	36/AT_MOD_TRANSFORM_SOURCE	Identificador externo
GUID (source or target object)	3516	255/AT_MOD_TRANSFORM_GUID_PARENT	Una línea
GUID (transformation pattern)	3507	65535/AT_MOD_TRANSFORM_GUID_TRANSFORMATION_RULE	Una línea



Attribute Type Name	Type No.	Attribute Type Length	Data Type
GUID (transformation target item)	3606	36/AT_MOD_TRANS FORM_TARGET	Identificador externo
GUID (Zielelement der Transformation)	3513	65535/AT_MOD_TRANSFORM_SRC_OBJECT	Una línea
GUID de servicio	4019	36/AT_SERVICE_GUID	Una línea
GxUxT	3862	20/AT_G_U_T	Ámbito de valores del número de coma flotante
Help file	862	512/AT_HELP_FILE	Texto de múltiples líneas
Hierarchy level	3599	20/AT_MOD_TRANSFORM_HIERARCHY_LEVEL	Ámbito de valores entero
High quality (timeliness)	2711	255/AT_IER_TIMELINESS_HI_QY	Una línea
Hipervínculo	1589	512/AT_HYPLINK	Una línea
Historial de cambios	3657	10000000/AT_CHANGE_HISTORY	Texto de múltiples líneas
Historial de riesgo	2118	10000000/AT_RISK_HISTORY	Texto de múltiples líneas
History	1472	10000000/AT_HISTORY	Texto de múltiples líneas
Hito	1248	2/AT_MILESTONE	Boole
Hoja	10022	10000000/AT_UML2_REDEFINABLE_ELEMENT_IS_LEAF	Boole
Horario de trabajo diario estándar	328	10/AT_STD_WRK_HOUR_DAY	Número de coma flotante
Horario de trabajo semanal estándar	329	10/AT_STD_WRK_HOUR_WEEK	Número de coma flotante
Horizontal	1446	2/AT_HOR	Boole



Attribute Type Name	Type No.	Attribute Type Length	Data Type
Horizonte de implementación (solución)	3867	12/AT_IMPLEMENTATION_HORIZON	Fecha
IAC	3487	255/AT_SAP_IAC	Una línea
Icon	2230	10000000/AT_UML_ICON	Texto de múltiples líneas
ID	10101	10000000/AT_UML2_PROPERTY_IS_ID	Boole
ID	2121	255/AT_EGOV_ELA_K_ID	Una línea
ID de acceso al objeto	668	1024/AT_OBJ_ACS_ID	Texto de múltiples líneas
ID de CentraSite	4000	2048/AT_CENTRASITE_ID	Una línea
ID de consulta	3592	255/AT_REQUEST_ID	Una línea
ID de control	2823	80/AT_AAM_CTRL_ID	Una línea
ID de dimensión	3689	255/AT_PEM_DIMENSION_ID	Una línea
ID de estructura	3551	512/AT_STRUCTURE_ID	Una línea
ID de excepción	3699	255/AT_PEM_EXCEPTION_ID	Una línea
ID de fusión	3483	255/AT_SAP_MERGE_ID	Una línea
ID de grupo de reglas	3818	2/AT_SAP_BW_GROUPID	Ámbito de valores entero
ID de InfoÁrea	3637	256/AT_DW_INFOAREA_ID	Una línea
ID de KPI	3701	255/AT_PEM_KPI_ID	Una línea
ID de LAN	3665	50/AT_LAN_ID	Una línea



Attribute Type Name	Type No.	Attribute Type Length	Data Type
ID de objeto	1663	10000/AT_RBE_OBJ_ID	Una línea
ID de origen	3416	32/AT_SOLAR_SOURCE_ID	Una línea
ID de origen de prueba	3500	32/AT_SOLAR_TEST_SRC_ID	Una línea
ID de panel de control	3686	255/AT_PEM_DASHBOARD_ID	Una línea
ID de panel de control referenciado	4118	36/AT_DASHBOARD_ID	Una línea
ID de plantilla	3481	255/AT_SAP_TEMPLATE_ID	Una línea
ID de portal	3480	255/AT_SAP_PORTAL_ID	Una línea
ID de portal de origen	3482	2048/AT_SAP_SRC_PORTAL_ID	Una línea
ID de referencia	3956	1024/AT_REFERENCIE_ID	Una línea
ID de riesgo	2839	80/AT_AAM_RISK_ID	Una línea
ID de secuencia de comandos	3799	1024/AT_SCRIPT_ID	Una línea
ID de solución	3502	32/AT_SOLAR_SOLUTION_ID	Una línea
ID de SWCV	3176	32/AT_SWCV_ID	Una línea
ID de usuario (grupo de usuarios) externo	3726	10000000/AT_EXTERNAL_USER_GROUP_ID	Texto de múltiples líneas
ID de valor de dimensión	3693	255/AT_PEM_DIMENSION_VALUE_ID	Una línea
ID de XMI	10212	10000000/AT_BASE_ARIS_ELEMENT_XMI_ID	Texto de múltiples líneas



Attribute Type Name	Type No.	Attribute Type Length	Data Type
ID del filtro SAP	742	21/AT_SAP_FLTR_ID	Texto de múltiples líneas
ID del pedido Check in/Check out	741	21/AT_CICO_ORD_ID	Texto de múltiples líneas
ID externa	740	20/AT_SAP_ID	Identificador externo
ID externo (no copiado)	3548	1024/AT_EXTERNAL_ID	Una línea
ID SAP	1018	40/AT_SAP_ID2	Una línea
Identificación de centro de costes	1167	2/AT_COST_CNT	Boole
Identificación de tipo	866	5/AT_TYPE_ID	Entero
Identificador	55	32/AT_ID	Una línea
Identificador de fuente/receptor	2738	255/AT_SRC_SNK_ID	Una línea
Identificando	151	2/AT_IDFNG	Boole
Idioma	1242	3/AT_LANGUAGE	Texto de múltiples líneas
Idioma	10041	10000000/AT_UML2_OPAQUE_ACTION_LANGUAGE	Texto de múltiples líneas
Idioma	10038	10000000/AT_UML2_OPAQUE_BEHAVIOR_LANGUAGE	Texto de múltiples líneas
Idioma	10017	10000000/AT_UML2_OPAQUE_EXPRESSION_LANGUAGE	Texto de múltiples líneas
Idioma	2767	255/AT_FORMAL_LANGUAGE	Una línea
Idioma original (SAP)	1237	2/AT_SAP_ORIGIN_LANGUAGE	Texto de múltiples líneas



Attribute Type Name	Type No.	Attribute Type Length	Data Type
Idiomas	379	500/AT_LNG	Texto de múltiples líneas
Ignore	1506	2/AT_XML_IGNORE	Boole
Image file	3907	10000000/AT_IMAGE_FILE_BLOB	BLOB
Imagen	966	2000/AT_PIC	Vínculo / Archivo
Impacto en la arquitectura	4045	3/AT_EFFECT_ON_ARCHITECTURE	Ámbito de valores entero
Implementación de regla	3345	25/AT_RULE_IMPLEMENTATION	Valor
Implementar como User task	4023	2/AT_IMPLEMENT_AS_USER_TASK	Boole
Implementation	3398	50/AT_BPMN_IMPLEMENTATION	Valor
Implementation documentation link	4183	2000/AT_IMPL_DOC_LINK	Vínculo / Archivo
Implementation documentation title	4182	400/AT_IMPL_DOC_TITLE	Texto de múltiples líneas
Implementation technology	4186	50/AT_IMPL_TECHNOLOGY	Valor
Importe	269	30/AT_AMNT	Entero
Importe acumulado de daños	3960	20/AT_ACCUMULATED_AMOUNT_OF DAMAGES	Número de coma flotante
Importe acumulado de daños evitados	3961	20/AT_ACCUMULATED_AMOUNT_OF PREVENTED DAMAGES_RISK	Número de coma flotante
Importe acumulado de daños evitados	3965	20/AT_ACCUMULATED_AMOUNT_OF PREVENTED DAMAGES_CTRL	Número de coma flotante



Attribute Type Name	Type No.	Attribute Type Length	Data Type
Importe acumulado de daños no evitados	3966	20/AT_ACCUMULATED_AMOUNT_OF_NOT_PREVENTED DAMAGES	Número de coma flotante
Importe acumulado de reducción de daños	3962	20/AT_ACCUMULATED_AMOUNT_OF_DAMAGE_REDUCTION_RISK	Número de coma flotante
Importe acumulado de reducción de daños	3967	20/AT_ACCUMULATED_AMOUNT_OF_DAMAGE_REDUCTION_CTRL	Número de coma flotante
Importe acumulado de reducción de daños fracasada	3968	20/AT_ACCUMULATED_AMOUNT_OF_MISSED_DAMAGE_REDUCTION	Número de coma flotante
Importe por unidad de tiempo	247	20/AT_AMNT_PER_TIME_UNIT	Entero
Imported	2407	2/AT_BPEL_IMPORTED	Boole
Inconexo	10094	10000000/AT_UML2_GENERALIZATION_SET_IS_DISJOINT	Boole
Indicación de polivalencia	274	100/AT_MLTP_VAL_TAG	Valor
Indicador de aptitud de lanzamiento	2758	255/AT_RELEASABILITY_CD	Una línea
Indicador de duración de la protección	2755	255/AT_PROT_DURATION_CD	Una línea
Indicador de estado permitido	2737	12/AT_STA_CD	Una línea
Indicador de hito	467	2/AT_MILEST_ID	Boole
Indicador de tratamiento	7	30/AT_PROC_CODE	Una línea



Attribute Type Name	Type No.	Attribute Type Length	Data Type
Indicadores de advertencia anticipados	1639	1000/AT_EARL_WARN_IND	Texto de múltiples líneas
Indirectamente instanciado	10095	10000000/AT_UML2_COMPONENT_IS_INDIRECTLY_INSTANTIATED	Boole
Información y comunicación	2815	2/AT_AAM_COSO_COMPONENT_INFO_COMMUNICATION	Boole
Informar sólo a las personas implicadas	3741	2/AT_INFORM_ONLY_INVOLVED_PEOPLE	Boole
Informe financiero	2799	2/AT_AAM_RISK_TYPE_FINANCIAL_REPORT	Boole
Ingresos totales	4056	20/AT_TOTAL_REVENUE	Compuesto
Iniciador de la auditoría	4034	256/AT_AUDIT_CLIENT	Texto de múltiples líneas
Iniciar el tratamiento inmediatamente	702	2/AT_START_PRCS_IMMEDIATE	Boole
Inicio	1541	20/AT_START_DATE	Fecha
Inicio de la interrupción	888	20/AT_START_SUSP	Momento
Inicio de la reclamación	886	20/AT_START_COMPL	Momento
Inicio del descanso	1155	30/AT_REL_BREAK_START	Duración
Inicio del período de control	4038	20/AT_START_DATE_OF_CONTROL_PERIOD	Fecha



Attribute Type Name	Type No.	Attribute Type Length	Data Type
Inicio del plan	1147	30/AT_PLAN_START	Momento
Inicio deseado después de la instanciación	711	20/AT_DES_STRT_AFT_INST_CRE	Duración
Inicio rel. del ciclo	1144	30/AT_CYCL_START	Duración
Inicio rel. del intervalo	1139	30/AT_REL_INTERVAL_START	Duración
Inicio rel. del turno	1157	30/AT_REL_SHIFT_START	Duración
Initial value	973	256/AT_INIT_VAL	Texto de múltiples líneas
Initial value language	1703	500/AT_INIT_VAL_LANGUAGE	Una línea
Initiate	2392	2/AT_BPEL_INITIATE	Boole
Input 1	3933	1024/AT_WHITEBOARD_INPUT_1	Una línea
Input 10	3942	1024/AT_WHITEBOARD_INPUT_10	Una línea
Input 2	3934	1024/AT_WHITEBOARD_INPUT_2	Una línea
Input 3	3935	1024/AT_WHITEBOARD_INPUT_3	Una línea
Input 4	3936	1024/AT_WHITEBOARD_INPUT_4	Una línea
Input 5	3937	1024/AT_WHITEBOARD_INPUT_5	Una línea
Input 6	3938	1024/AT_WHITEBOARD_INPUT_6	Una línea
Input 7	3939	1024/AT_WHITEBOARD_INPUT_7	Una línea
Input 8	3940	1024/AT_WHITEBOARD_INPUT_8	Una línea



Attribute Type Name	Type No.	Attribute Type Length	Data Type
Input 9	3941	1024/AT_WHITEBOARD_INPUT_9	Una línea
Input required	4036	2/AT_INPUT_REQUIRED	Boole
Insert occurrence	4053	2/AT_FMM_INSERT_OCCURRENCE	Boole
Inspección	2827	2/AT_AAM_TEST_NATURE_OBSERVATION	Boole
Instanciaciones de proceso	1120	5/AT_PRC_INST	Entero
Instantiate	2171	2/AT_BPMN_TASK_INSTANTIATE	Boole
Instrucciones de trabajo	1040	10000000/AT_WORK_ORDER	Texto de múltiples líneas
Instrucción/Regla de embalaje	287	100/AT_PACK_MATERIAL_NOTE	Una línea
Instrucción/Regla de transporte	288	100/AT_TRANSPORTE	Una línea
Integración del escritorio	458	2/AT_DESKTOP_INTEG	Una línea
Intereses analíticos medios	63	20/AT_COST_AVERAGE_CALC_INT	Compuesto
Intereses analíticos máx.	181	20/AT_COST_MAX_CALC_INT	Compuesto
Intereses analíticos mín.	172	20/AT_COST_MIN_CALC_INT	Compuesto
Interface	3400	81/AT_BPMN_WS_INTERFACE	Texto de múltiples líneas
Interface implementation	1538	10000000/AT_INTERFACE_IMPL	Texto de múltiples líneas
Interface mapping	2193	255/AT_SAP_XI_INTERFACE_MAPPING	Una línea



Attribute Type Name	Type No.	Attribute Type Length	Data Type
Interface sincrónica	2199	255/AT_SAP_XI_SY NCH_IFACE	Una línea
Interno	24	2/AT_INT	Boole
Interno a la empresa	258	2/AT_SYS_INT	Boole
Interno a la empresa	260	2/AT_COMP_INT	Boole
Interrumpible	1297	2/AT_INTRR	Boole
Interrupciones durante el tratamiento	1301	8/AT_NUM_INTRR_PRC	Entero
Interrupciones durante la adaptación	1300	8/AT_NUM_INTRR_ORIEN	Entero
Intervalo de ejecución	3972	10/AT_EXECUTION_INTERVAL	Ámbito de valores entero
Intervalo de números	1097	5/AT_NUM_CYC	Entero
Intervalo de repetición	3567	20/AT_ABS_INTERV AL_OF_RECURRENCE	Ámbito de valores entero
Intervalo de tolerancia	1375	20/AT_VAL_TOL	Número de coma flotante
Intervalos en jerarquía autorizados	2435	2/AT_BW_HIERARC HIES_INTERVALS_ALLOWED	Boole
Introducción prevista para el	3537	256/AT_START_PLA N_PHASE_IN	Fecha
Introducido desde	3437	256/AT_PHASE_IN_ AS_IS	Fecha
Invariances	1601	10000000/AT_UML_ INVAR	Texto de múltiples líneas
Inversión signo +/- para nodo	2436	2/AT_BW_REVERSE_ _SIGN	Boole



Attribute Type Name	Type No.	Attribute Type Length	Data Type
Invisible en el área de navegación	3495	2/AT_SAP_INVISIBL E_IN_NAVIG_AREA	Boole
Is amf	4084	2/AT_FMM_IS_AMF	Boole
Is closed	3886	2/AT_BPMN_IS_CL OSED	Boole
Is default	4089	2/AT_FMM_IS_DEF AULT	Boole
Is entire method	4101	2/AT_FMM_IS_ENTI RE_METHOD	Boole
Is icon	4081	2/AT_FMM_IS_ICO N	Boole
Is of partner link type	2398	500/AT_BPEL_IS_O F_PARTNER_LINK_T YPE	Una línea
Is optional	3711	2/AT_MOD_TRANSF ORM_IS_OPTIONAL	Boole
Is publishable	4187	2/AT_IS_PUBLISHA BLE	Boole
IsAbstract	970	2/AT_IS_ABSTRACT	Boole
IsActive	1646	2/AT_IS_ACTIVE	Boole
IsAsynchronous	1684	2/AT_IS_ASYNCH	Boole
IsBinary	2084	2/AT_UML_IS_BINA RY	Boole
IsChangeable (Src)	1015	2/AT_IS_CHANGE_ SRC	Boole
IsChangeable (Trg)	1010	2/AT_IS_CHANGE_ TRG	Boole
IsConcurrent	1678	2/AT_IS_CONC	Boole
IsDynamic	1695	2/AT_IS_DYN	Boole
IsInstantiable	1674	2/AT_IS_INSTANTI ABLE	Boole
IsLeaf	969	2/AT_IS_LEAF	Boole



Attribute Type Name	Type No.	Attribute Type Length	Data Type
IsMultipleTrigger	1198	2/AT_IS_MULTI_TRIGG	Boole
IsNavigable (Src)	1012	2/AT_IS_NAV_SRC	Boole
IsNavigable (Trg)	978	2/AT_IS_NAV_TRG	Boole
IsOrdered (Src)	1014	2/AT_IS_ORDER_SRC	Boole
IsOrdered (Trg)	980	2/AT_IS_ORDER_TRG	Boole
IsPersistent	1645	2/AT_IS_PERSTST	Boole
IsPolymorphic	974	2/AT_IS_POLY	Boole
IsQuery	975	2/AT_IS_QUERY	Boole
IsRoot	968	2/AT_IS_ROOT	Boole
IsSpecification	1650	2/AT_IS_SPEC	Boole
IsStatic	1536	2/AT_CLS_ISSTATI C	Boole
IsSynch	1679	2/AT_IS_SYNCH	Boole
IsTypeScope	982	2/AT_IS_TYPE_SCOPE	Boole
IsVolatile	1537	2/AT_ISVOLATILE	Boole
Item origin	3978	20/AT_ITEM_ORIGI N	Entero
Item settings	3911	1000000/AT_MOD_ TRANSFORM_ITEM_ SETTINGS	Texto de múltiples líneas
Jefe de proyecto	463	49/AT_PROJ_MAN	Texto de múltiples líneas
Jerarquía global dep. tiempo	2434	50/AT_BW_TIME_D EPENDENCY	Valor
Jerarquías depend. de versión	2433	2/AT_BW_HIERARC HIES_VERS_DEPEN DENT	Boole



Attribute Type Name	Type No.	Attribute Type Length	Data Type
Join condition	2383	1000/AT_BPEL_JOIN_CONDITION	Una línea
Justificante de comprobación	3761	10000000/AT_REVIEW_AUDIT_TRAIL	Texto de múltiples líneas
Justificante de modelación	3760	10000000/AT_MODELING_AUDIT_TRAIL	Texto de múltiples líneas
Key protection	3853	256/AT_MOD_TRANSFORM_KEY_PROTECTION	Una línea
La condición es comprobada sólo una vez	698	2/AT_COND_ONLY_CHK_ONCE	Boole
Labeling style	3470	10/AT_LABELING_STYLE	Entero
Language	1616	500/AT_UML_LANG	Una línea
Lanzar en nueva ventana	3497	20/AT_SAP_LAUNCH_IN_NEW_WINDOW	Valor
Last change (transformation)	3372	20/AT_BPEL_LAST_CHANGE	Momento
Last status (CMA)	1430	20/AT_LAST_STATUSES	Valor
Layout priority	4048	10/AT_FMM_LAYOUT_PRIO	Ámbito de valores entero
LDAP backup server 1	1580	250/AT_LDAP_AUTH_SERVER_URL_2	Una línea
LDAP backup server 2	1581	250/AT_LDAP_AUTH_SERVER_URL_3	Una línea
LDAP login	1619	2/AT_LDAP_AUTHORIZATION	Boole
LDAP login server URL	1579	250/AT_LDAP_AUTH_SERVER_URL_1	Una línea



Attribute Type Name	Type No.	Attribute Type Length	Data Type
LDAP user group IDs	3162	10000000/AT_LDAP_USRGRP_IDS	Texto de múltiples líneas
LDAP user ID	3161	255/AT_LDAP_USR_ID	Texto de múltiples líneas
Leaf code (activity model process activity)	2697	255/AT_AMPA_LEAF_CD	Una línea
Leer	908	2/AT_READ	Boole
Left margin	3468	10/AT_GRID_LEFT_MARGIN	Ámbito de valores entero
LeftMargin	1440	10/AT_LEFT_MAR	Entero
Length of control period	4171	10/AT_SURVEYTAS_K_CTRL_PERIOD	Valor
Lenguaje de consulta	2385	500/AT_BPEL_QUERY_LANGUAGE	Una línea
Lenguaje de consulta	3410	500/AT_BPMN_QUERY_LANG	Una línea
Lenguaje de expresión	2386	500/AT_BPEL_EXPRESSION_LANGUAGE	Una línea
Lenguaje de expresión	3409	500/AT_BPMN_EXPRESSION_LANG	Una línea
Level of effort	2724	50000/AT_ARCHP_EFFORT_QY	Texto de múltiples líneas
Liberado el	610	20/AT_REL_ON	Fecha
Liberado por	611	100/AT_REL_BY	Texto de múltiples líneas
Licence key	3730	10000000/AT_LICENCE_KEY	Una línea
Ligar recursos	1388	2/AT_RES_OCC	Boole
Light conditions	3797	1000/AT_LIGHT_CONDITIONS	Texto de múltiples líneas



Attribute Type Name	Type No.	Attribute Type Length	Data Type
Limitado	10048	10000000/AT_UML2_CONDITIONAL_NO DE_IS_DETERMINANTE	Boole
Line item	2733	2/AT_SAP_BW_LINE_ITEM	Boole
Link 1	3913	2000/AT_WHITEBOARD_LINK_1	Vínculo / Archivo
Link 10	3922	2000/AT_WHITEBOARD_LINK_10	Vínculo / Archivo
Link 2	3914	2000/AT_WHITEBOARD_LINK_2	Vínculo / Archivo
Link 3	3915	2000/AT_WHITEBOARD_LINK_3	Vínculo / Archivo
Link 4	3916	2000/AT_WHITEBOARD_LINK_4	Vínculo / Archivo
Link 5	3917	2000/AT_WHITEBOARD_LINK_5	Vínculo / Archivo
Link 6	3918	2000/AT_WHITEBOARD_LINK_6	Vínculo / Archivo
Link 7	3919	2000/AT_WHITEBOARD_LINK_7	Vínculo / Archivo
Link 8	3920	2000/AT_WHITEBOARD_LINK_8	Vínculo / Archivo
Link 9	3921	2000/AT_WHITEBOARD_LINK_9	Vínculo / Archivo
Link ID	2143	256/AT_BPMN_LINK_NAME	Una línea
Lista de destinatarios	2203	255/AT_SAP_RECEIVER_LIST	Una línea
Lista de distribución	745	10000000/AT_DISTR_LST	Texto de múltiples líneas
Lista de parámetros	75	128/AT_PAR_LIST	Texto de múltiples líneas



Attribute Type Name	Type No.	Attribute Type Length	Data Type
Lista de parámetros	508	2048/AT_PARM_LIST	Texto de múltiples líneas
Llamada cuando se ha excedido el plazo	1275	2/AT_CALL_TIME_EXCEEDED	Boole
LNC Link1	1225	1000/AT_LNC_LINK1	Texto de múltiples líneas
Local control code	753	300/AT_LOCL_CTRL_CODE	Texto de múltiples líneas
Localmente reentrante	10043	10000000/AT_UML2_ACTION_IS_LOCALLY_REentrant	Boole
Location	1644	10000000/AT_UML_LOC	Texto de múltiples líneas
Logo	1293	0/AT_LOGO	Mapa de bits
Longitud	29	10/AT_LEN_1	Entero
Longitud	213	100/AT_LEN_2	Entero
Longitud	2233	6/AT_SAP_BW_LENGTH	Entero
Longitud de prefijo	3668	10/AT_PREFIX_LENGTH	Entero
Longitud de salida	2372	6/AT_SAP_BW_OUTPUT_LENGTH	Entero
Longitud del campo de entrada	868	3/AT_LEN_ENTRY	Entero
Los privilegios pueden ser modificados por el creador	1274	2/AT_PRIVILEGE_CREATE	Boole
Los privilegios pueden ser modificados por el usuario actual	1273	2/AT_PRIVILEGE_CURRENT_USER	Boole
Low quality (timeliness)	2710	255/AT_IER_TIMELINESS_LOW_Q	Una línea



Attribute Type Name	Type No.	Attribute Type Length	Data Type
Límite inferior	1361	20/AT_LOW_LIMIT	Número de coma flotante
Límite superior	1360	20/AT_UP_LIMIT	Número de coma flotante
Líneas	1593	2/AT_LINES	Boole
Líneas en raíces	1594	2/AT_LINES_AT_ROOT	Boole
Macro support	3816	2/AT_MACRO_SUPPORT	Boole
Magnitud de los daños	1625	50/AT_LOSS_QUAL	Valor
Magnitud de los daños	3970	50/AT_AMOUNT_OF DAMAGES	Longtext
Magnitud de los daños reducida	1640	50/AT_RED_LOSS_QUAL	Valor
Magnitud media de los daños	1552	20/AT_AVG_LOSS	Compuesto
Magnitud media de los daños reducida	1561	20/AT_RED_AVG_LOSS	Compuesto
Magnitud máxima de los daños	1551	20/AT_MAX_LOSS	Compuesto
Magnitud máxima de los daños reducida	1562	20/AT_RED_MAX_LOSS	Compuesto
Magnitud mínima de los daños	1553	20/AT_MIN_LOSS	Compuesto
Magnitud mínima de los daños reducida	1560	20/AT_RED_MIN_LOSS	Compuesto
Main grid	3466	50/AT_MAIN_GRID	Valor
Main grid (abstract)	3461	10/AT_MAIN_GRID_ABSTRACT	Ámbito de valores del número de coma flotante



Attribute Type Name	Type No.	Attribute Type Length	Data Type
Mandante	375	4/AT_CLNT	Una línea
Manualmente	83	2/AT_MAN	Boole
Mapa de entrada	2157	5000/AT_BPMN_INP UT_MAP	Texto de múltiples líneas
Mapa de salida	2158	5000/AT_BPMN_OU TPUT_MAP	Texto de múltiples líneas
Mapping	1651	500000/AT_MAP	Texto de múltiples líneas
Mapping language	1704	500/AT_MAP_LANG	Una línea
Margen derecho	778	2/AT_FRME_RIGHT	Boole
Margen inferior	780	2/AT_FRME_DOWN	Boole
Margen izquierdo	777	2/AT_FRME_LEFT	Boole
Margen superior	779	2/AT_FRME_UP	Boole
Matrix column title	1620	81/AT_MATRIX_CL MN_TIT	Una línea
Matrix Editor	1617	0/AT_MATRIX	BLOB
Matrix row title	1621	81/AT_MATRIX_RO W_TIT	Una línea
Max. throughput time	195	20/AT_TIME_MAX_ THRG	Compuesto
maxValueIndex	4093	20/AT_FMM_MAX_V ALUE_INDEX	Entero
Medida	1425	10000000/AT_ACTI ON_2	Texto de múltiples líneas
Medio de transmisión	236	100/AT_TRANS_MD M	Una línea
Mensaje	2186	255/AT_SAP_XI_ME SSAGE	Una línea
Mensaje de advertencia	2209	255/AT_SAP_XI_AL ERT_MESSAGE	Una línea
Mensaje de destino	2207	255/AT_SAP_XI_TA RGET_MESSAGE	Una línea



Attribute Type Name	Type No.	Attribute Type Length	Data Type
Mensaje de error	4074	2048/AT_ERROR_MESSAGE	Una línea
Mensaje de error si no se cumple	634	2/AT_ERR_MSG_NON_COMPL	Boole
Mensaje de inicio de proceso	4142	255/AT_PROCESS_START_MESSAGE	Texto de múltiples líneas
Mensaje de origen	2206	255/AT_SAP_XI_SOURCE_MESSAGE	Una línea
Mensaje de respuesta	2201	255/AT_SAP_XI_SYSTEM_RESPONSE_MESSAGE	Una línea
Mensaje de solicitud	2200	255/AT_SAP_XI_SYSTEM_REQUEST_MESSAGE	Una línea
Mensaje entrante	4072	2048/AT_INPUT_MESSAGE	Una línea
Mensaje saliente	4073	2048/AT_OUTPUT_MESSAGE	Una línea
Mensajes en espera	3532	10/AT_ABS_MESSAGES_WAITING	Ámbito de valores entero
Mensajes recibidos	3531	10/AT_ABS_MESSAGES_RECEIVED	Ámbito de valores entero
Mercado libre	960	20/AT_FREE_MARKET	Compuesto
Merge identifiers	4028	10000000/AT_MOD_TRANSFORM_MERGE_IDENTIFIERS	Texto de múltiples líneas
Merge issues	4016	10000000/AT_MOD_TRANSFORM_MERGE_ISSUES	Texto de múltiples líneas
Merge status	3512	20/AT_MOD_TRANSFORM_MERGE_STATUS	Valor



Attribute Type Name	Type No.	Attribute Type Length	Data Type
Merge status information	3601	512/AT_MOD_TRAN SFORM_MRG_STAT E_INFO	Texto de múltiples líneas
Meses de repetición	3568	30/AT_ABS_MONTH _OF_RECURRENCE	Una línea
Meses/Año	773	2/AT_MAK_MONTH	Entero
Message	2138	256/AT_BPMN_MES SAGE	Una línea
Message number	1194	100/AT_CONDITIO N	Texto de múltiples líneas
Message on error	735	2/AT_MSG_ERR	Boole
Message type	3678	10000000/AT_MES SAGE_TYPE	BLOB
Metamodels	4100	1024/AT_FMM_FILT ER_METAMODELS	Una línea
Method changes	1005	2/AT_METH_ADMIN	Boole
MI_Condition	3412	1000/AT_BPMN_MI _CONDITION	Una línea
MI_FlowCondition	2168	32/AT_BMPN_LOOP _FLOW_CONDI	Valor
Min. throughput time	191	20/AT_TIME_MIN_T HRG	Compuesto
Minúsculas	2370	2/AT_SAP_BW_LO WERCASE_LETTERS	Boole
Miscellaneous requirements	1608	10000000/AT_MISC _REQ	Texto de múltiples líneas
Model attribute GUID	3817	36/AT_MODEL_AT_ GUID	Identificador externo
Model attribute number	1387	10/AT_MODEL_AT	Entero
Modelo	30	10/AT_MDL_1	Una línea
Modelo	313	100/AT_MDL_2	Una línea



Attribute Type Name	Type No.	Attribute Type Length	Data Type
Modelo original ID SAP	755	10/AT_SAP_ID_ORG_MOD	Texto de múltiples líneas
Modificación valor	2260	30/AT_NON_CUM_VAL_CHG	Una línea
Modificar	910	2/AT_CHANGE	Boole
Modo	10051	10000000/AT_UML2_EXPANSION_REGI ON_MODE	Valor
Modo	2195	64/AT_SAP_XI_SEN D_MODE	Valor
Modo	2212	64/AT_SAP_BLOCK _MODE	Valor
Modo Check in/Check out	685	2/AT_CICO_MODE	Texto de múltiples líneas
Modo de actualización	3638	20/AT_BW_DTP_UP DATE_TYPE	Valor
Modo de asociación	1253	25/AT_ASSIGN_TYP E	Valor
Modo de cálculo cuando se calcula una fecha fija	1259	30/AT_CALC_TYPE_ FIX_DATE_CALC	Valor
Modo de embalaje	289	512/AT_PACK_TYPE	Valor
Modo de modificación	525	20/AT_MOD_MODE	Valor
Modo de origen	264	512/AT_TYPE_OF_O RIG	Valor
Modo de proceso	3624	20/AT_BW_PRCES_M ODE	Valor
Modo de recepción	2202	64/AT_SAP_XI_REC EIVER_BY	Valor
Modo de tratamiento	3435	81/AT_PROCESSIN G_TYPE	Valor
Module code	1364	20/AT_MOD_CODE	Valor



Attribute Type Name	Type No.	Attribute Type Length	Data Type
Momento de creación	1008	20/AT_CREAT_TIME_STMP	Momento
Momento de creación (SAP)	1234	20/AT_SAP_TIME_GEN	Momento
Momento de evaluación	635	20/AT_EVAL_PRD	Momento
Momento de la instanciación	639	20/AT_ALLOC_TIME	Momento
Momento de la llegada de la carpeta	637	20/AT_TIME_FOLD_EV	Momento
Momento de la última utilización	636	20/AT_TIME_LAST_USED	Momento
Momento de observación	3536	256/AT_ANALYSIS_DATE	Fecha
Momento de puesta a disposición	640	20/AT_READY_TIME	Momento
Moneda fija	2248	50/AT_SAP_BW_CURRENCY	Valor
Motivo para reclamar	894	10000000/AT_COMPL_CAUSE	Texto de múltiples líneas
Multidifusión	10055	10000000/AT_UML2_OBJECT_FLOW_IS_MULTICAST	Boole
Multiple assignments	4052	2/AT_FMM_MULTIPLE_ASSIGNMENTS	Boole
Multiplicidad de participantes máximos	3883	10/AT_BPMN_MAXIMUM_PARTICIPANT	Ámbito de valores entero
Multiplicidad de participantes mínimos	3882	10/AT_BPMN_MINIMUM_PARTICIPANT	Ámbito de valores entero
Multiplicity	141	20/AT_MLTIP	Valor
Multiplicity	1615	500/AT_UML_MLTIP	Una línea



Attribute Type Name	Type No.	Attribute Type Length	Data Type
Multiplicity (Src)	1013	6/AT_MULTI_SRC	Una línea
Multiplicity (Trg)	998	6/AT_MULTI_TRG	Una línea
Multirecepción	10056	10000000/AT_UML2_OBJECT_FLOW_IS_MULTIRECEIVE	Boole
Must consider symbol	3554	2/AT_MOD_TRANSFORM_MUST_CONSIDER_SYM	Boole
Máximo de iteraciones	2165	20/AT_BPMN_MAX_LOOP	Entero
Máximo del tiempo de espera inicial	719	20/AT_MAX_WT_TIME_AFT_STRT	Duración
Máximo del tiempo de tratamiento	724	20/AT_MAX_PROC_TIME	Duración
Máximo del tiempo total	718	20/AT_MAX_TL_TIME	Duración
Método de actualización	2270	22/AT_SAP_BW_UPDATE_METHOD	Valor
Método de transacción	2162	50/AT_BPMN_TRANSACTION_METHOD	Valor
Método transfer.	2623	4/AT_SAP_BW_INFOSOURCE_TRANSFER_METHOD	Valor
Mínimo del tiempo de tratamiento	720	20/AT_MIN_PROC_TIME	Duración
Mínimo del tiempo total	716	20/AT_MIN_TL_TIME	Duración
Name direction	1528	100/AT_NAMEDIR	Una línea
Navigators	1444	2/AT_NAV	Boole
Necesidad de capacidad	489	20/AT_REQU_CAP	Número de coma flotante
Network identifier	2699	255/AT_NTWK_ID	Una línea



Attribute Type Name	Type No.	Attribute Type Length	Data Type
Nivel de anidamiento	696	4/AT_NEST_DEPTH	Entero
Nivel de asociación	871	4/AT_REC_DEP	Entero
Nivel de influencia	1532	20/AT_DEGREE_OF_INFL	Ámbito de valores del número de coma flotante
Nivel de interoperabilidad	2744	255/AT_INTEROP_L VL	Una línea
Nivel de protocolo	241	512/AT_PROT_LAY	Valor
No	1045	2/AT_NEGAT	Boole
No (condición dinámica)	1105	2/AT_NOT_DYN_CO ND	Boole
No relevante para la exportación	3954	2/AT_NOT_EXPORT _RELEVANT	Boole
No sincronizar automáticamente el árbol de paquetes	3501	2/AT_UML_DO_NOT _SYNCHRONIZE_PA CKAGETREE	Boole
Nom. Fórmula/Rutina	2367	60/AT_SAP_BW_FO RMULA_ROUTINE_N AME	Una línea
Nom. técnico	2236	37/AT_SAP_BW_TE CH_NAME	Una línea
Nombre	1	250/AT_NAME	Texto de múltiples líneas
Nombre	1000	81/AT_NAME_LGIN DEP	Texto de múltiples líneas
Nombre	1243	64/AT_FIRST_NAME	Texto de múltiples líneas
Nombre (completo)	3120	20000/AT_UML_FUL L_NAME	Texto de múltiples líneas
Nombre (pasivo)	279	56/AT_NAME_PSV	Texto de múltiples líneas



Attribute Type Name	Type No.	Attribute Type Length	Data Type
Nombre CentraSite	4007	2048/AT_CENTRASITE_NAME	Texto de múltiples líneas
Nombre completo	1007	100/AT_NAME_FULL_LGINDEP	Texto de múltiples líneas
Nombre de aplicación	3492	255/AT_SAP_APPL_NAME	Una línea
Nombre de archivo	10067	10000000/AT_UML2_ARTIFACT_FILE_NAME	Texto de múltiples líneas
Nombre de capítulo	14	100/AT_NAME_CHPT	Una línea
Nombre de host	3165	256/AT_HOSTNAME	Una línea
Nombre de proceso	3424	255/AT_BPMN_PROCESS_NAME	Texto de múltiples líneas
Nombre de producto	3672	250/AT_VSM_PRODUCT_NAME	Texto de múltiples líneas
Nombre de proyecto	1221	256/AT_PROJ_NAME_1	Texto de múltiples líneas
Nombre de recorrido	2836	50/AT_AAM_TESTDEF_WALKTHROUGH_NAME	Texto de múltiples líneas
Nombre de regla	3397	81/AT_BPMN_RULE_ATG	Texto de múltiples líneas
Nombre de servicio	507	20/AT_SERV_NAME	Texto de múltiples líneas
Nombre del pedido Check in/Check out	739	81/AT_CICO_ORDER_NAME	Texto de múltiples líneas
Nombre del sistema ext. (alias)	271	33/AT_NAME_EXT_ALIAS	Una línea
Nombre e ID de análisis	1653	10000/AT_RBE_ANAL_NAME	Texto de múltiples líneas
Nombre e ID de extracto	1652	10000/AT_RBE_EXTRACT_NAME	Texto de múltiples líneas



Attribute Type Name	Type No.	Attribute Type Length	Data Type
Nombre entero	28	255/AT_NAME_FULL	Texto de múltiples líneas
Nombre interno	858	40/AT_INT_NAME	Texto de múltiples líneas
Nombre interno (pasivo)	859	40/AT_INT_NAME_PAS	Texto de múltiples líneas
Nombre original	2108	255/AT_SOLAR_ORIGINAL_NAME	Texto de múltiples líneas
Nombre predeterminado	734	20/AT_DFLT_NAME	Texto de múltiples líneas
Nombre SQL	272	32/AT_NAME_SQL	Una línea
Nombre técnico	2180	255/AT_SAP_TECH_NAME	Una línea
Nombre técnico	2620	30/AT_SAP_BW_TECH_NAME_8	Una línea
Nombre técnico (dimensión, tabla de hechos)	2731	30/AT_SAP_BW_TECH_NAME_10	Una línea
Nombre técnico (Fte. datos, query, agregados)	2619	40/AT_SAP_BW_TECH_NAME_30	Una línea
Nombre técnico (InfoFuente)	2618	32/AT_SAP_BW_TECH_NAME_20	Una línea
Nombre técnico (sistema fuente, InfoÁrea, turno)	2785	30/AT_SAP_BW_TECH_NAME2_10	Una línea
Nombre técnico II	3765	30/AT_SAP_BW_TECH_NAME_2	Una línea
Non-functional requirements	1602	10000000/AT_UML_NFUNC_REQ	Texto de múltiples líneas
NOT NULL	225	2/AT_NOT_NULL	Boole
Nota	761	512/AT_NOTE	Texto de múltiples líneas



Attribute Type Name	Type No.	Attribute Type Length	Data Type
Nota de mercancía peligrosa	283	100/AT_DNG_GDS_NOTE	Una línea
Notación	1503	2/AT_XML_ENUMAT_TRTYPE	Boole
Notación 1	1494	512/AT_NOTATION_1	Texto de múltiples líneas
Notación 2	1495	512/AT_NOTATION_2	Texto de múltiples líneas
Notación 3	1496	512/AT_NOTATION_3	Texto de múltiples líneas
Notación 4	1497	512/AT_NOTATION_4	Texto de múltiples líneas
Notación 5	1498	512/AT_NOTATION_5	Texto de múltiples líneas
Notas permitidas	4130	2/AT_ANNOTATIONS_ALLOWED	Boole
Notificación y presentación	2807	2/AT_AAM_ASSERTIONS_PRESENTATION_DISCLOSURE	Boole
Numerador de proporción CD	1165	1/AT_CD_RAT_NUM	Entero
Nº de clase de costes	337	10/AT_TYPE_OF_COST_NUM	Una línea
Nº de ocurrencias - tendencia	51	60/AT_OCC_TND	Una línea
Nº de ocurrencias med.	50	12/AT_OCC_AVG	Entero
Nº de ocurrencias máx.	48	12/AT_OCC_MAX	Entero
Nº de ocurrencias mín.	49	12/AT_OCC_MIN	Entero
Número 1	429	20/AT_NUM_1	Entero
Número 2	436	20/AT_NUM_2	Entero



Attribute Type Name	Type No.	Attribute Type Length	Data Type
Número 3	437	20/AT_NUM_3	Entero
Número CD	1164	100/AT_CD_NUM	Entero
Número de apariciones	3957	20/AT_NUMBER_OF_OCCURRENCES	Entero
Número de apariciones detectadas	3959	20/AT_NUMBER_OF_DETECTED_OCCURRENCES	Entero
Número de apariciones evitadas	3958	20/AT_NUMBER_OF_PREVENTED_OCCURRENCES	Entero
Número de canales	235	10/AT_NUM_OF_CHANNEL	Entero
Número de categoría de la oficina	832	2/AT_GS_TYPE_NUM	Entero
Número de controles efectivos	3963	20/AT_NUMBER_OF_EFFECTIVE_CONTROLS	Entero
Número de controles efectivos efectuados con éxito	3964	20/AT_NUMBER_OF_APPLIED_EFFECTIVE_CONTROLS	Entero
Número de definiciones de objetos comprimidas	505	10/AT_COMP_OBJDEF_NUM	Entero
Número de empleados	3	10/AT_NUM_OF_EMPLOYEES	Ámbito de valores entero
Número de empleados requeridos	580	20/AT_REQU_EMPL_NUM	Entero
Número de equipamiento de la oficina	838	2/AT_GS_EQUIP_NUM	Entero



Attribute Type Name	Type No.	Attribute Type Length	Data Type
Número de eventos falsos	749	10/AT_NUM_FALSE_EV	Entero
Número de eventos no evaluados	750	10/AT_NUM_EV_NOT_EVAL	Entero
Número de eventos verdaderos	748	10/AT_NUM_TRUE_EV	Entero
Número de fax	246	512/AT_FAX_NUM	Texto de múltiples líneas
Número de instancias de proceso	1142	10/AT_NUM_PRCS_INST	Entero
Número de jerarquía	1390	10/AT_HIER_NUM	Texto de múltiples líneas
Número de jerarquía	2218	255/AT_HIERARCHY_NM	Una línea
Número de licencia	216	100/AT_LIC_NUM	Una línea
Número de localidad de la oficina	836	2/AT_GS_LOC_NUM	Entero
Número de líneas	870	2/AT_NUM_LINE	Entero
Número de material	280	100/AT_MAT_NUM	Una línea
Número de medio de embalaje	286	100/AT_PACK_MAT_NUM	Una línea
Número de mercancía peligrosa	282	100/AT_DNG_GDS_NUM	Una línea
Número de modelos comprimidos	659	8/AT_COMP_MDLS_NUM	Entero
Número de piezas iguales	3985	10/AT_NUMBER_OF_IDENTICAL_PARTS	Ámbito de valores entero
Número de puerto	3663	10/AT_PORT_NUMBER	Entero
Número de recursos	3980	10/AT_NUMBER_OF_RESOURCES	Ámbito de valores entero



Attribute Type Name	Type No.	Attribute Type Length	Data Type
Número de referencia	649	80/AT_REF_CODE	Texto de múltiples líneas
Número de referencia modificable	686	2/AT_REF_CODE_C AN_CHNG	Boole
Número de repeticiones	3571	20/AT_ABS_COUNT _OF_RECURRENCE	Ámbito de valores entero
Número de representación del personal	841	2/AT_PERS_DEL_N UM	Entero
Número de revisión	3772	3/AT_REVISION_NU MBER	Entero
Número de ronda de test	3826	50/AT_TCE_TEST_R OUND_NUM	Una línea
Número de sincronizaciones	2073	20/AT_BPML_SYNC HNUM	Entero
Número de situación competitiva de la oficina	834	2/AT_GS_COMP_SI T_NUM	Entero
Número de usuarios externos	3131	50/AT_NUMBER_US ER_EXTERNAL	Valor
Número de usuarios internos	3130	50/AT_NUMBER_US ER_INTERNAL	Valor
Número de versión	268	16/AT_REL_3	Una línea
Número de versión	1656	10000/AT_RBE_REL	Texto de múltiples líneas
Número del centro de costes	1296	20/AT_CC_NUM	Una línea
Número del equipo de almacén	319	100/AT_WH_EQUIP _NUM	Una línea
Número del inventario	227	100/AT_INV_NUM_ 1	Una línea



Attribute Type Name	Type No.	Attribute Type Length	Data Type
Número del inventario	315	100/AT_INV_NUM_2	Una línea
Número del medio auxiliar técnico	317	100/AT_TECH_OP_SPL_NUM	Una línea
Número del medio de producción	296	100/AT_OP_RES_NUM	Una línea
Número del sistema de transporte	320	100/AT_TRNSP_SY_S_NUM	Una línea
Número del tipo de función	756	1/AT_FUNC_TYPE_NUM	Entero
Número indicador 1	915	12/AT_REF_NUM_1	Número de coma flotante
Número indicador 2	918	12/AT_REF_NUM_2	Número de coma flotante
Número indicador 3	921	12/AT_REF_NUM_3	Número de coma flotante
Número indicador 4	924	12/AT_REF_NUM_4	Número de coma flotante
Número medio	33	10/AT_NUM_AVG	Entero
Número máx.	32	10/AT_NUM_MAX	Entero
Número máximo de piezas	3712	10/AT_VSM_MAX_NUMBER_PIECES	Ámbito de valores entero
Número mín.	31	10/AT_NUM_MIN	Entero
Número ordinal	869	4/AT_ORD_2	Entero
Número secuencial	3520	100/AT_MOD_TRANSFORM_SEQ	Entero
Número telefónico	245	512/AT_PHONE_NUM	Texto de múltiples líneas
Object shortcut (rows)	3451	10000000/AT_ALLOWED_OBJ_TYPES_ROW	Texto de múltiples líneas



Attribute Type Name	Type No.	Attribute Type Length	Data Type
Object shortcuts (column)	3450	10000000/AT_ALLO WED_OBJ_TYPES_C OL	Texto de múltiples líneas
Objective (architecture)	2690	10000000/AT_ARC H_OBJTV_TX	Texto de múltiples líneas
Objetivo	3441	2/AT_TO_BE	Boole
Objetivo de control	2821	25000/AT_AAM_CT RL_OBJECTIVE	Texto de múltiples líneas
Objetivo de la auditoría	4033	2500/AT_AUDIT_O BJECTIVE	Texto de múltiples líneas
Objeto obsoleto	4018	2/AT_DEPRECATED _OBJECT	Boole
Obligatorio	701	2/AT_MANDAT	Boole
Oculto	898	2/AT_HID	Boole
Offset in days	4170	20/AT_SURVEYTAS K_OFFSET	Ámbito de valores entero
OID	1535	200/AT_OID	Una línea
Only default lane for CS transformation	4013	2/AT_ONLY_DEFAU LT_LANE_FOR_CS_I NTEGRATION	Boole
Opaque	2401	2/AT_BPEL_OPAQU E	Boole
Opciones	2759	255/AT_OPTIONS	Una línea
Operaciones	2801	2/AT_AAM_RISK_TY PE_OPERATIONS	Boole
Operaciones de tipos de datos	277	512/AT_DATA_TYPE _OP	Texto de múltiples líneas
Operador	1159	2/AT_OPR_3	Valor
Operador de comparación	497	20/AT_OPR_1	Valor



Attribute Type Name	Type No.	Attribute Type Length	Data Type
Operador de interacción	10100	10000000/AT_UML2_COMBINED_FRAGMENT_INTERACTION_OPERATOR	Valor
Operando	1160	80/AT_OPRT	Texto de múltiples líneas
Operando (lógico)	1161	2/AT_OPRT_LOG	Boole
Operando (numérico)	1162	50/AT_OPRT_NUM	Longtext
Operation	1195	100/AT_MESSAGE_NUM	Texto de múltiples líneas
Operation	3401	81/AT_BPMN_WS_OPERATION	Texto de múltiples líneas
Operations	208	300/AT_OP	Texto de múltiples líneas
Operator expression	3721	10000000/AT_OPERATOR_EXPRESSION	Texto de múltiples líneas
Orden de ejecución	1278	4/AT_EXEC_SEQU	Entero
Orden de visualización	3698	20/AT_PEM_DISPLAY_ORDER	Ámbito de valores entero
Ordenado	10018	10000000/AT_UML2_MULTPLICITY_ELEMENT_IS_ORDERED	Boole
Ordenado	10083	10000000/AT_UML2_REDUCE_ACTION_IS_ORDERED	Boole
Ordenamiento	10057	10000000/AT_UML2_OBJECT_NODE_ORDERING	Valor
Ordenamiento ad hoc	3423	25/AT_BPMN_AD_HOC_ORDER	Valor
Order number	4094	20/AT_FMM_ORDER_NUMBER	Entero
Ordered	143	60/AT_ORD	Una línea



Attribute Type Name	Type No.	Attribute Type Length	Data Type
Ordinal number	1618	50/AT_ORD_NUM	Entero
Organización	616	500/AT_ORG	Texto de múltiples líneas
Organización CentraSite	4009	2048/AT_CENTRASITE_ORGANIZATION	Texto de múltiples líneas
Organizational chart reference	3731	10000000/AT_GUID_ORG_CHRT	Texto de múltiples líneas
Origen	38	100/AT_SRC	Texto de múltiples líneas
Origen de datos	1643	50/AT_RISK_DTA_ORIG	Valor
Otros	961	20/AT_OTHER	Compuesto
Otros documentos aplicables	618	10000000/AT_EXT_DOC_1	Texto de múltiples líneas
Otros gastos máx.	175	20/AT_COST_MAX_OTH	Compuesto
Otros gastos mín.	166	20/AT_COST_MIN_OTH	Compuesto
Output 1	3943	1024/AT_WHITEBOARD_OUTPUT_1	Una línea
Output 10	3952	1024/AT_WHITEBOARD_OUTPUT_10	Una línea
Output 2	3944	1024/AT_WHITEBOARD_OUTPUT_2	Una línea
Output 3	3945	1024/AT_WHITEBOARD_OUTPUT_3	Una línea
Output 4	3946	1024/AT_WHITEBOARD_OUTPUT_4	Una línea
Output 5	3947	1024/AT_WHITEBOARD_OUTPUT_5	Una línea
Output 6	3948	1024/AT_WHITEBOARD_OUTPUT_6	Una línea



Attribute Type Name	Type No.	Attribute Type Length	Data Type
Output 7	3949	1024/AT_WHITEBO ARD_OUTPUT_7	Una línea
Output 8	3950	1024/AT_WHITEBO ARD_OUTPUT_8	Una línea
Output 9	3951	1024/AT_WHITEBO ARD_OUTPUT_9	Una línea
ownedElements	10001	10000000/AT_BASE _ELEMENT_OWNED _ELEMENTS	Texto de múltiples líneas
Palabra clave	76	80/AT_KEYW	Texto de múltiples líneas
Palabras clave	3414	10000000/AT_SOLA R_KEYWORDS	Texto de múltiples líneas
Pantalla estándar	867	2/AT_DEF_SCRN	Boole
Papel (Baan)	1079	6/AT_ROLE_BAAN	Una línea
Papel de conexión	25	250/AT_CXN_ROLE	Texto de múltiples líneas
Papel de conexión (pasivo)	857	100/AT_CXN_ROLE _PAS	Texto de múltiples líneas
Papel obligatorio	1245	2/AT_ROLE_BINDIN G	Boole
Parallel MI_Ordering	2167	2/AT_BPMN_LOOP_ INST_GEN	Boole
Parameter key	1408	10000000/AT_PARA _PIP	Texto de múltiples líneas
Parameter name	3718	1024/AT_PARAMET ER_NAME	Una línea
Parte de gastos (%)	572	20/AT_EXPENS_PER S	Número de coma flotante
Participant	3399	81/AT_BPMN_WS_P ARTICIPANT	Texto de múltiples líneas
Participante multi-instancia	3881	2/AT_BPMN_MI_PA RTICIPANT	Boole



Attribute Type Name	Type No.	Attribute Type Length	Data Type
Partición	2612	2/AT_SAP_BW_PAR TITIONING	Boole
Parámetro	519	10000000/AT_PAR M	Texto de múltiples líneas
Parámetro	3704	255/AT_PEM_PARA METER	Una línea
Parámetro 1	938	260/AT_PARM_1	Texto de múltiples líneas
Parámetro 2	939	260/AT_PARM_2	Texto de múltiples líneas
Parámetro 3	940	260/AT_PARM_3	Texto de múltiples líneas
Parámetro 4	941	260/AT_PARM_4	Texto de múltiples líneas
Parámetro de aplicación	3486	255/AT_SAP_APPL_ PARAM	Una línea
Parámetros	2760	255/AT_PARAMETE RS	Una línea
Paso final	694	2/AT_END_STEP	Boole
Paso inicial	693	2/AT_START_STEP	Boole
Password	3766	256/AT_PASSWORD	Una línea
Patrón de test activo	3801	100/AT_ACTIVE_RE VIEW_PATTERN	Una línea
Patrón de test requerido	3800	100/AT_REQUIRED _REVIEW_PATTERN	Una línea
Pattern	2393	6/AT_BPEL_PATTER N	Valor
Performer selection flag	3737	2/AT_PERFORMER_ SELECTION_FLAG	Boole
Periodicity	2709	50000/AT_IER_FRE Q_QY	Texto de múltiples líneas
Permanent lock	3555	2/AT_PERMANENT_ LOCK	Boole



Attribute Type Name	Type No.	Attribute Type Length	Data Type
Permiso de borrar	876	2/AT_DEL_RIGHT	Boole
Permiso de creación	874	2/AT_CREATE_RIGH HT	Boole
Permiso de lectura	873	2/AT_READ_RIGH TH	Boole
Permiso de modificación	875	2/AT_CHANGE_RIGH HT	Boole
Permisos de acceso individuales	1241	2/AT_INDIV_ACCSS _PRIV	Boole
Permite sustituible	10087	10000000/AT_UML2 _CLASSIFIER_TEMP LATE_PARAMETER_ ALLOW_SUBSTITUT ABLE	Boole
Permitida la evaluación controlada por eventos	3615	2/AT_GRC_EVENT_ DRIVEN_ASSESSME NTS_ALLOWED	Boole
Permitida la revisión controlada por eventos	4112	2/AT_EVENT_DRIVE N_REVIEW_ALLOW ED	Boole
Permitida la transmisión	1251	2/AT_FORWARD_AL LOW	Boole
Permitido el salto	1250	2/AT_SKIP_ALLOW	Boole
Permitido el seguimiento	2838	2/AT_AAM_TESTDE F_FOLLOWUP	Boole
Permitir compensación de instancia	2387	2/AT_BPEL_INSTAN CE_COMPENSATION	Boole
Permitir compensación de instancia	3419	2/AT_BPMN_ENABL E_INST_COMPENS	Boole
Pertenencia a la empresa	84	512/AT_COMP_AFFI L_1	Valor



Attribute Type Name	Type No.	Attribute Type Length	Data Type
Pertenencia a la empresa	243	512/AT_COMP_AFFIL_2	Valor
Pertenencia primaria	1277	2/AT_PRIM_AFFIL	Boole
Período	1146	30/AT_REPEAT_INTERVAL	Duración
Período de adaptación	367	20/AT_TIME_ORNT_2	Compuesto
Período de adaptación	1111	50/AT_TRAIN_TIME	Longtext
Período de adaptación medio	67	20/AT_TIME_AVG_ORNT	Compuesto
Período de adaptación máx.	193	20/AT_TIME_MAX_ORNT	Compuesto
Período de adaptación máx.	533	20/AT_TIME_ORNT_MAX	Compuesto
Período de adaptación mín.	189	20/AT_TIME_MIN_ORNT	Compuesto
Período de adaptación mín.	532	20/AT_TIME_ORNT_MIN	Compuesto
Período de análisis de la transacción	1654	10000/AT_RBE_TRANSACTION_EVAL_PERIOD	Texto de múltiples líneas
Período de tiempo	203	60/AT_PRD_OF_TIME_1	Compuesto
Período de tiempo	307	100/AT_PRD_OF_TIME_3	Compuesto
Período de tiempo	311	100/AT_PRD_OF_TIME_4	Compuesto
Período de tiempo	302	100/AT_PRD_OF_TIME_2	Compuesto
Período de tiempo de destino	1371	20/AT_TRG_VAL_TIME	Una línea



Attribute Type Name	Type No.	Attribute Type Length	Data Type
Período de tiempo de revisión	1627	100/AT_REV_PERIOD	Compuesto
Período de tiempo real	1376	20/AT_ACT_VAL_TIME	Una línea
Picture	4095	0/AT_PICTURE	BLOB
Pipeline type	1406	30/AT_TYP_PIP	Valor
Placeholder	3510	2/AT_MOD_TRANSFORM_PLACEHOLDER	Boole
Planned action code category	2691	255/AT_PLND_ACT_CAT_CD	Una línea
Plantilla	733	2000/AT_TEMPL	Vínculo / Archivo
Plazo cuando se calcula una fecha fija	1257	4/AT_TIME_LIMIT_FIXED_DATE_CALC	Entero
Plazo de bloqueo	513	40/AT_RESTR_PRD	Texto de múltiples líneas
Plazo de ejecución de la revisión en días	4113	20/AT_REVIEW_EXECUTION_TIME_LIMIT	Entero
Plazo de ejecución en días	2831	20/AT_AAM_TEST_DURATION	Ámbito de valores entero
Plazo de ejecución en días	3621	20/AT_GRC_RISK_ASSESSMENT_DURATION	Ámbito de valores entero
Plazo de reclamación	512	40/AT_FOLLOW_UP	Texto de múltiples líneas
Ponderación	1385	20/AT_WEIGHTING_1	Ámbito de valores del número de coma flotante
Por lotes centralizado	78	2/AT_BAT_CNT	Boole
Por lotes descentralizado	81	2/AT_BAT_DECNT	Boole



Attribute Type Name	Type No.	Attribute Type Length	Data Type
Posiciones decimales	2602	20/AT_SAP_BW_BE X_DECIMAL_PLACE S	Valor
Posición	214	15/AT_POS	Entero
Posición	1247	15/AT_POSITION	Valor
Posición de operando	517	20/AT_OPR_2	Entero
Posición de símbolo	10105	10000000/AT_UML2 _IMAGE_ICON_POS ITION	Valor
Posición de texto	10106	10000000/AT_UML2 _IMAGE_TEXT_POS ITION	Valor
Posición X	3708	20/AT_PEM_X_POSI TION	Ámbito de valores entero
Posición Y	3709	20/AT_PEM_Y_POSI TION	Ámbito de valores entero
Position attribute	3471	10/AT_POSITION_A TTR	Ámbito de valores entero
Potencial de mejora	1427	10000000/AT_IMPR OVE	Texto de múltiples líneas
PPM query	1577	10000000/AT_PPM_ QUERY	Texto de múltiples líneas
Precio	963	20/AT_PRICE	Compuesto
Precisiones decimales	34	3/AT_DEC_DIGIT	Entero
Predeterminado	1093	2/AT_STANDARD	Boole
Predeterminado	1036	2/AT_DEFAULT	Boole
Prefix management	1179	2/AT_PREF_ADMIN	Boole
Pregunta optativa	4129	2/AT_OPTIONAL_Q UESTION	Boole
Previous object	629	8/AT_PREV_OBJ	Entero



Attribute Type Name	Type No.	Attribute Type Length	Data Type
Previous user	630	8/AT_PREV_USER	Entero
Previsto desde	125	12/AT_SCHD_FRM	Fecha
Previsto hasta	126	12/AT_SCHD_UNT	Fecha
Primary quantity	251	100/AT_PRIM_QUANT	Texto de múltiples líneas
Primer evento	10077	10000000/AT_UML2_TIME_OBSERVATION_FIRST_EVENT	Boole
Primer evento	10076	10000000/AT_UML2_TIME_CONSTRAINT_FIRST_EVENT	Boole
Primer evento	10079	10000000/AT_UML2_DURATION_CONSTRAINT_FIRST_EVENT	Boole
Primer evento	10078	10000000/AT_UML2_DURATION_OBSERVATION_FIRST_EVENT	Boole
Primer inicio después de la instanciación	710	20/AT_EARL_STRT_AFT_INST_CRE	Duración
Primer tiempo de finalización	728	20/AT_EARL_END_TIME	Momento
Primer tiempo de inicio	725	20/AT_EARL_STRT_TIME	Momento
Primera fecha de entrada	1630	50/AT_EARL_DATE_OF_OCC	Fecha
Primera fecha final	394	20/AT_EARL_END_DATE	Fecha
Primera fecha inicial	392	20/AT_EARL_START_DATE	Fecha
Primero fin después de la instanciación	713	20/AT_EARL_END_AFT_INST_CRE	Duración



Attribute Type Name	Type No.	Attribute Type Length	Data Type
PrintBold	1450	5/AT_PBOLD	Texto de múltiples líneas
PrintItalic	1451	5/AT_PITALIC	Texto de múltiples líneas
Prioridad	419	512/AT_PRIO_1	Valor
Prioridad	631	8/AT_PRIO	Entero
Prioridad	1119	2/AT_PRIO_6	Entero
Prioridad	1423	2/AT_PRIO_3	Ámbito de valores entero
Prioridad	2181	255/AT_SAP_PRIO	Una línea
Prioridad (externa)	3597	512/AT_PRIORITY_EXTERNAL	Valor
Prioridad (interna)	3596	512/AT_PRIORITY_INTERNAL	Valor
Prioridad comercial alta/Alto riesgo	3827	2/AT_TCE_TEST_HIGH_RISK	Boole
Prioridad del evento de calendario	3431	20/AT_ABS_PRIORITY_OF_CALENDER_EVENT	Ámbito de valores entero
Priority (key)	2183	255/AT_SAP_PRIORITY_KEY	Una línea
Privilegio de búsqueda para creadores	1270	2/AT_SRCH_PRIVILEGE_CREATOR	Boole
Privilegio de búsqueda para la Pos1 de la UO del usuario actual	1268	2/AT_SRCH_PRIVILEGE_POS1_CURRENT_USER	Boole
Privilegio de búsqueda para la Pos1 de todas las UO superiores del usuario actual	1269	2/AT_SRCH_PRIVILEGE_POS1_SUPERIOR_USER	Boole



Attribute Type Name	Type No.	Attribute Type Length	Data Type
Privilegio de búsqueda para la UO del creador	1271	2/AT_SRCH_PRIVIL_OU_CREATOR	Boole
Privilegio de búsqueda para la UO del usuario actual	1267	2/AT_SRCH_PRIVIL_OU_CRRENT_USER	Boole
Privilegio de búsqueda para todos los usuarios de WF precedentes	1272	2/AT_SRCH_PRIVIL_PREV_WF_USERS	Boole
Probabilidad	199	20/AT_PROB	Ámbito de valores del número de coma flotante
Probabilidad	2797	25/AT_AAM_PROBABILITY	Valor
Probabilidad de incidencia	1626	50/AT_FREQU_LOSS_QUAL	Valor
Probabilidad de incidencia de la magnitud media de los daños	1555	20/AT_FREQU_AVG_LOSS	Número de coma flotante
Probabilidad de incidencia de la magnitud máxima de los daños	1554	20/AT_FREQU_MAX_LOSS	Número de coma flotante
Probabilidad de incidencia de la magnitud mínima de los daños	1556	20/AT_FREQU_MIN_LOSS	Número de coma flotante
Probabilidad de incidencia reducida	1641	50/AT_RED_FREQU_LOSS_QUAL	Valor
Probabilidad de incidencia reducida de la magnitud media de los daños	1558	20/AT_RED_FREQU_AVG_LOSS	Número de coma flotante



Attribute Type Name	Type No.	Attribute Type Length	Data Type
Probabilidad de incidencia reducida de la magnitud máxima de los daños	1559	20/AT_RED_FREQU_MAX_LOSS	Número de coma flotante
Probabilidad de incidencia reducida de la magnitud mínima de los daños	1557	20/AT_RED_FREQU_MIN_LOSS	Número de coma flotante
Probabilidad relativa media	1573	20/AT_REL_POB	Ámbito de valores del número de coma flotante
Probabilidad relativa máxima	1635	20/AT_MAX_REL_POB	Ámbito de valores del número de coma flotante
Probabilidad relativa mínima	1634	20/AT_MIN_REL_POB	Ámbito de valores del número de coma flotante
Probabilidad relativa reducida media	1637	20/AT_AVG_RED_REL_PROB	Ámbito de valores del número de coma flotante
Probabilidad relativa reducida máxima	1638	20/AT_MAX_RED_REL_PROB	Ámbito de valores del número de coma flotante
Probabilidad relativa reducida mínima	1636	20/AT_MIN_RED_REL_PROB	Ámbito de valores del número de coma flotante
Procedimiento de acceso a la red	240	512/AT_NW_ACS_PROC	Valor
Proceso interno (real)	542	20/AT_INT_PROCS_ACT	Número de coma flotante
Proceso interno (teórico)	543	20/AT_INT_PROCS_THEOR	Número de coma flotante



Attribute Type Name	Type No.	Attribute Type Length	Data Type
Procesos a editar	1299	8/AT_PRC_TO_PRC	Ámbito de valores entero
Procesos múltiples	1264	30/AT_MULTI_PROCEDURES	Valor
Process	2156	1000/AT_BPMN_PROCESS_NAME	Una línea
Process automation relevant	3723	2/AT_PROCESS_AUTOMATION_RELEVANT	Boole
Process engineer	4120	255/AT_M2E_PROCESS_ENGINEER	Una línea
Process language	4125	20/AT_M2E_PROCESS_LANGUAGE	Entero
Process manager	657	80/AT_PERS_RESP_PRCS	Texto de múltiples líneas
Process priority	656	8/AT_PRIO_4	Entero
Processing time	846	20/AT_TIME_PRCS_4	Texto de múltiples líneas
Producido al completar	3421	2/AT_BPMN_PRODUCED_AT_COMPLET	Boole
Producto de venta	1669	2/AT_FOR_SALE	Boole
Productos SAP o de asociados	3117	10000000/AT_FOR_SAP_NW_PARTNER_PROD	Texto de múltiples líneas
Programador webMethods	4014	2048/AT_WEBMETHODS_DEVELOPER	Una línea
Programa de servicio	1053	10/AT_SERV_PRG2	Una línea
Promedio de la capacidad	1131	10/AT_AVER_CAPACITY	Número de coma flotante
Promedio de la frecuencia de transacción	1657	20/AT_RBE_AVG_TRANSACTION_FRQ	Entero



Attribute Type Name	Type No.	Attribute Type Length	Data Type
Promedio de la utilizacion	232	10/AT_UTIL_AVG	Número de coma flotante
Promedio del período de adaptación	534	20/AT_TIME_ORNT_AVG	Compuesto
Promedio del tiempo de espera	531	20/AT_TIME_WAIT_AVG	Compuesto
Promedio del tiempo de espera inicial	643	20/AT_WAIT_TIME_AVG_INIT	Compuesto
Promedio del tiempo de tratamiento	528	20/AT_TIME_PRCS_AVG	Compuesto
Promedio del tiempo total	647	20/AT_TIME_TOT_AVG	Compuesto
Propósito	620	10000000/AT_PURP	Texto de múltiples líneas
Protegido contra escritura	10044	10000000/AT_UML2_ACTIVITY_IS_READ_ONLY	Boole
Protegido contra escritura	10029	10000000/AT_UML2_STRUCTURAL_FEATURE_IS_READ_ONLY	Boole
Protocol	1524	32000/AT_OP_PROTOCOL	Una línea
Protocolo de transacción	2161	1000/AT_BPMN_TRANSACTION_PROTOCOL	Una línea
Proveedor de seguridad	3987	10/AT_BUFFER	Ámbito de valores entero
Provenience	4027	10000000/AT_TRANSFORM_PROVENIENCE	Texto de múltiples líneas



Attribute Type Name	Type No.	Attribute Type Length	Data Type
Proyecto de sincronización	2793	1000/AT_SOLAR_ORIGIN	Una línea
Pseudostate kind	1675	50/AT_PSTATE_KIND	Valor
Puede delegarse	692	2/AT_CAN_BE_DELEG	Boole
Puede reiniciarse	691	2/AT_CAN_BE_RESET	Boole
Puerto	3121	5/AT_PORT	Ámbito de valores entero
Punto de entrada	3494	2/AT_SAP_ENTRY_POINT	Boole
Punto de vista	10092	10000000/AT_UML2_MODEL_VIEWPOINT	Texto de múltiples líneas
Puntuación (teórica)	4127	20/AT_SCORE_TARGET	Número de coma flotante
Página inicial	3499	255/AT_SAP_BSP_START_PAGE	Una línea
Página principal	965	256/AT_HOM_PG	Una línea
Qualification	1525	32000/AT_OP_QUALIFICATION	Una línea
Qualifier	142	20/AT_QUALIF	Una línea
Quantity	3429	10/AT_BPMN_QUANTITY	Ámbito de valores entero
Query expression	2402	500/AT_BPEL_QUERY_EXPRESSION	Una línea
Quick help	882	50/AT_QCK_HELP	Una línea
Ratio con máxima exactitud	2253	2/AT_MAX_ACCURACY	Boole
Razón de representación	855	2024/AT_RESUB_REAS	Texto de múltiples líneas
Realizado desde	127	12/AT_REAL_FRM	Fecha



Attribute Type Name	Type No.	Attribute Type Length	Data Type
Realizado hasta	128	12/AT_REAL_UNT	Fecha
Realizar una actividad	1101	2/AT_PERFORM_ACTIVITY	Boole
Reclamado	892	2/AT_COMPL	Boole
Recurrence	1685	10000000/AT_RECURR_BODY	Texto de múltiples líneas
Recurrence language	1686	500/AT_RECURR_LANGUAGE	Una línea
Recurso para reanudación	3559	20/AT_ABS_RESOURCE_FOR_RESUMPTION	Valor
Redondear a precisiones decimales	806	2/AT_NUM_SIGN_FIG	Entero
Reducción de la probabilidad de aparición de riesgo	3974	20/AT_RISK_OCCURRENCE_PROBABILITY_REDUCTION	Ámbito de valores del número de coma flotante
Reducción de los daños de riesgo	3975	20/AT_RISK_DAMAGE_REDUCTION	Ámbito de valores del número de coma flotante
Reemplaza la versión	386	20/AT_REPL_VERS	Una línea
Reemplaza todo	10082	10000000/AT_UML2_ADD_VARIABLE_VALUE_ACTION_IS_REPLACE_ALL	Boole
Reemplaza todo	10085	10000000/AT_UML2_RECLASSIFY_OBJECT_ACTION_IS_REPLACE_ALL	Boole
Reemplaza todo	10073	10000000/AT_UML2_LINK_END_CREATION_DATA_IS_REPLACE_ALL	Boole



Attribute Type Name	Type No.	Attribute Type Length	Data Type
Reemplaza todo	10075	10000000/AT_UML2_ADD_STRUCTURAL_FEATURE_VALUE_ACTION_IS_REPLACE_ALL	Boole
Reemplazable	10026	10000000/AT_UML2_GENERALIZATION_IS_SUBSTITUTABLE	Boole
Reentrante	10039	10000000/AT_UML2_BEHAVIOR_IS_REENTRANT	Boole
Reference identification text (activity model process activity)	2696	10000000/AT_AMPA_REF_ID_TX	Texto de múltiples líneas
Reference item	4082	20/AT_FMM_REFERENCE_ITEM	Entero
Reference type	2127	1000/AT_UML_REFERENCE_TYPE	Una línea
Referenced elements for versioning	3740	10000000/AT_REFERENCED_ELEMENTS_FOR_VERSIONING	Texto de múltiples líneas
Referencia	3348	100/AT_RULE_REFERENCE	Texto de múltiples líneas
Referencia (enlace)	3346	2000/AT_REFERENCE_LINK	Vínculo / Archivo
Referencia al presupuesto	955	256/AT_BUDGET_BASE	Texto de múltiples líneas
Referencia de proceso	2155	1000/AT_BPMN_PROCESS_REF	Una línea
Regla	2736	10000000/AT_RULE	Texto de múltiples líneas
Regla de anulación	3734	2/AT_TERMINATION_RULE	Boole



Attribute Type Name	Type No.	Attribute Type Length	Data Type
Regla de borradura	877	512/AT_DEL_RULE	Valor
Reglamentación para el cálculo de fecha variable	1260	1024/AT_REG_VAR_DATE_CALC	Texto de múltiples líneas
Reglamentos	2787	2/AT_AAM_ANNUAL_ACCOUNTS_ITEM	Boole
Regulado automáticamente	1228	2/AT_AUTO_CRTL	Boole
Regulado por lotes	1229	2/AT_BATCH_CRTL	Boole
Regulador	10060	10000000/AT_UML2_PIN_IS_CONTROL	Boole
Relación de clave externa	897	2/AT_EXT_KEY_REL	Boole
Relationship category	491	2/AT_RELSHP_CAT	Valor
Relationship-building element	3602	2/AT_MOD_TRANSFORM_REL_BUILD_ITEM	Boole
Relativo	10080	10000000/AT_UML2_TIME_EVENT_IS_RELATIVE	Boole
Relevancia de la ley de protección de datos informáticos	107	2/AT_RELEV_DATA_PROT	Boole
Relevante	2120	2/AT_EGOV_RELEVANT	Boole
Relevante p. autoriz.	2471	2/AT_SAP_BW_AUTORIZATION_RELEVANT	Boole
Relevante para Business Blueprint	2177	2/AT_SAP_BLUEPRINT_REL	Boole
Relevante para ISO 9000	255	2/AT_ISO9000_REL	Boole



Attribute Type Name	Type No.	Attribute Type Length	Data Type
Relevante para la aprobación	3096	2/AT_AAM_SIGN_O FF_RELEVANT	Boole
Relevante para la exportación	3099	2/AT_AAM_EXPORT _RELEVANT	Boole
Relevante para la gestión de riesgos	3612	2/AT_GRC_RISK_M ANAGEMENT_RELEV ANT	Boole
Relevante para la revisión	4109	2/AT_REVIEW_RELE VANT	Boole
Rendimiento	2768	255/AT_THROUGH HP UT	Una línea
Rendimiento de proceso	2134	32/AT_PROCESS_P ERFORMANCE	Ámbito de valores entero
Rendimiento/Acceso medio	131	12/AT_THRG	Entero
Repartición por controlador	829	2/AT_DRIV_DISTR	Boole
Reparto de papeles	731	20/AT_ROLE	Valor
Repetición	2828	2/AT_AAM_TEST_N ATURE_REPERFORM ANCE	Boole
Repetición automática de requisitos en rojo en cadenas de proceso	3633	2/AT_DW_AUTO RES TART	Boole
Repetir cíclicamente	1143	2/AT_REPEAT_C YCL	Boole
Report scheduling	3995	2/AT_USR_PRIV_R E PORT_SCH EDULING	Boole
Reporting BEx	2607	2/AT_SAP_BW_ODS _BEX_REPORTING	Boole
Representación	2465	20/AT_SAP_BW_B E X_REPRESENTATIO N	Valor



Attribute Type Name	Type No.	Attribute Type Length	Data Type
Representación (escalado)	2603	20/AT_SAP_BW_REPRES_SCALING	Valor
Requerido para inicio	3420	2/AT_BPMN_REQU_4_START	Boole
Requisito	1230	20/AT_REQUIREMENT	Una línea
Requisitos a la documentación	860	512/AT_DOC_REQUIREMENT_DEF	Texto de múltiples líneas
Resolve status (merge)	3557	20/AT_MOD_TRANS_RESOLVE_STATE	Valor
Responsabilidad	622	200/AT_RESP	Texto de múltiples líneas
Responsable	1426	81/AT_RESPON	Una línea
Responsable	1584	250/AT_PERS_RESP	Una línea
Responsable	2182	255/AT_SAP_OWNER	Una línea
Responsable	2238	12/AT_SAP_BW_RESPONSIBLE	Una línea
Responsable CentraSite	4010	2048/AT_CENTRASITE_OWNER	Texto de múltiples líneas
Responsable de test	3825	25/AT_TCE_TEST_RESPONSIBLE	Texto de múltiples líneas
Respuesta a mensaje	2204	255/AT_SAP_RESPONSE_MESSAGE	Una línea
Restituciones reembolsos	4140	20/AT_COMPENSATIONS	Ámbito de valores entero
Restricción de la planificación	418	512/AT_PLN_CONSTRAINT	Valor
Result	1604	10000000/AT_UML_RESULT	Texto de múltiples líneas
Resultado de test esperado	3824	10000000/AT_TCE_EXPECT_TEST_RESULT	Texto de múltiples líneas



Attribute Type Name	Type No.	Attribute Type Length	Data Type
Retirada prevista para el	3538	256/AT_START_PLA N_PHASE_OUT	Fecha
Retirado desde	3439	256/AT_PHASE_OU T_AS_IS	Fecha
Return Type	1465	60/AT_RETURN	Texto de múltiples líneas
Review frequency	4177	15/AT_REVIEW_FRE QUENCY_1	Valor
Right margin	3469	10/AT_GRID_RIGHT _MARGIN	Ámbito de valores entero
RightMargin	1441	10/AT_RIGHT_MAR	Entero
Rol de asociación (destino)	1363	250/AT_ASS_ROLE _TRG	Texto de múltiples líneas
Rol de asociación (origen)	1362	250/AT_ASS_ROLE _SRC	Texto de múltiples líneas
Role type	2399	11/AT_BPEL_ROLE_ TYPE	Valor
Role/entity	3427	81/AT_BPMN_ROLE _ENTITY	Texto de múltiples líneas
Row orientation	3455	10/AT_HEADER_OR IENTATION_ROW	Entero
Row size	3457	10/AT_HEADER_SIZ E_ROW	Entero
Row text alignment	3456	10/AT_ALIGNMENT _ROW	Entero
Rules	1605	10000000/AT_UML_ RULES	Texto de múltiples líneas
Runtime EPC	679	8/AT_EEPC_INST	Entero
Ruta de icono	787	256/AT_TAB_RANG E	Una línea
Ruta de mapa de bits	782	256/AT_BITM_ADD R	Una línea



Attribute Type Name	Type No.	Attribute Type Length	Data Type
Rutina convers.	2371	5/AT_SAP_BW_CON VERSION_ROUTINE	Una línea
Rutina de transferencia	2375	10000000/AT_SAP_ BW_TRANSFER_RO UTINE	Texto de múltiples líneas
Rutina fin (clave)	3630	25/AT_DW_END_R OUTINE_GUID	Una línea
Rutina inicio	2268	10000000/AT_SAP_ BW_START_ROUTIN E	Texto de múltiples líneas
Rutina inicio (clave)	3629	25/AT_DW_START_ ROUTINE_GUID	Una línea
SAP area ID	2112	255/AT_SOLAR_AR EA_ID	Una línea
SAP-ARIS Online Guide	1460	2/AT_SAP_EXT_HEL P	Boole
Scenario type	4096	50/AT_M2E_SCENA RIO_TYPE	Valor
Scheduling period	3795	0/AT_SCHEDULING _PERIOD	BLOB
Schema reference	3679	1024/AT_MESSAGE _PART	Una línea
Script	1687	10000000/AT_SCRI PT_BODY	Texto de múltiples líneas
Script	3422	10000000/AT_BPM N_SCRIPT	Texto de múltiples líneas
Script language	1688	500/AT_SCRIPT_LA NG	Una línea
Script meta data	3735	10000000/AT_SCRI PT_META_DATA	Texto de múltiples líneas
Se lee	670	2/AT_IS_READ	Boole
Sección del cuerpo	10040	10000000/AT_UML2 _OPAQUE_ACTION_ BODY	Texto de múltiples líneas



Attribute Type Name	Type No.	Attribute Type Length	Data Type
Sección del cuerpo	10037	10000000/AT_UML2_OPAQUE_BEHAVIOR_BODY	Texto de múltiples líneas
Sección del cuerpo	10016	10000000/AT_UML2_OPAQUE_EXPRESSION_BODY	Texto de múltiples líneas
Sección del cuerpo	10010	10000000/AT_UML2_COMMENT_BODY	Texto de múltiples líneas
Secondary quantity	252	100/AT_SEC_QUANT	Texto de múltiples líneas
Sector de actividades	3343	80/AT_BUSINESS AREA	Texto de múltiples líneas
Secuencia de clasificación	215	512/AT_SORT_SEQUENCE	Valor
Security classification	1223	256/AT_SEC_CLASS	Texto de múltiples líneas
Security classification code	2703	255/AT_SC_CD	Una línea
Segmento de cliente	762	512/AT_CUST_SEG	Valor
Seguimiento	2816	2/AT_AAM_COMPONENT_MONITORING	Boole
Sel. val. filtro definición query	2468	20/AT_SAP_BW_FILTER_SELECT_QUERY_DEFINITION	Valor
Sel. val. filtro en ejecución query	2469	20/AT_SAP_BW_FILTER_SELECT_QUERY_EXECUTION	Valor
Seleccionado	101	2/AT_SLC	Boole
Selección	2467	20/AT_SAP_BW_SELECTOR	Valor
Selección de la instancia del objeto	903	2/AT_OBJ_INST_SELECTOR	Boole



Attribute Type Name	Type No.	Attribute Type Length	Data Type
Selección de usuario	3728	25/AT_PERFORMER_SELECTION	Valor
Selección del tipo de objeto	902	2/AT_OBJ_TYPE_SELECTION	Boole
Semanas/Año	772	2/AT_MAK_WEEK	Entero
Semantics	1647	10000000/AT_SEM	Texto de múltiples líneas
Semestres/Año	775	1/AT_MAK_HALF_YEAR	Entero
Sensibilidad	3700	20/AT_PEM_SENSITIVITY	Valor
Sequence	1500	100/AT_XML_SEQ	Entero
Sequence order	2405	100/AT_BPEL_SEQ_ORDER	Entero
Serialized transformation	3509	0/AT_MOD_TRANSFORM_SERIALIZED_TRANSFORM	BLOB
Services	1606	10000000/AT_UML_SRV	Texto de múltiples líneas
Servicio	10065	10000000/AT_UML2_PORT_IS_SERVICE	Boole
Servicio conectado	4097	50/AT_M2E_SERVICE_ATTACHED	Valor
Servicio IS webMethods	4029	2048/AT_WEBMETHODS_IS_SERVICE	Una línea
Servidor SAP	1585	80/AT_SAPSRV	Una línea
Session mode	1391	30/AT_SESS_MOD_PIP	Valor
Share with IT action running	4123	255/AT_M2E_SHARE_WITH_IT_ACTION_RUNNING	Una línea



Attribute Type Name	Type No.	Attribute Type Length	Data Type
Share with IT error message	4121	15000/AT_M2E_SHARE_WITH_IT_EXCEPTIION	Texto de múltiples líneas
Share with IT state	4122	20/AT_M2E_SHARE_WITH_IT_STATE	Entero
Show user management	1433	2/AT_USER_ADM	Boole
Sigla de recursos	483	255/AT_RES_CODE	Texto de múltiples líneas
Significación	540	20/AT_SIGNIF	Valor
Significación	1181	3/AT_MEANING	Ámbito de valores entero
Significación futura	1186	20/AT_FUT_MEANING	Valor
Simulation messages	3955	10000000/AT_SIMULATION_MESSAGES	BLOB
Sin especificar	2808	2/AT_AAM_ASSERTIONS_NA	Boole
Sincronización CentraSite	4002	2/AT_CENTRASITE_SYNCHRONIZATION	Boole
Sincrónico	10042	10000000/AT_UML2_CALL_ACTION_IS_SYNCHRONOUS	Boole
Sincrónico	2211	2/AT_SAP_XI_SYNC_HRONOUS_CALL	Boole
Single operation interface	3578	2/AT_SAP_SINGLE_OPERATION_IFACE	Boole
Sinónimos	130	512/AT_SYN	Texto de múltiples líneas
Sistema	3485	255/AT_SAP_SYSTEM	Una línea
Sistema de gestión de datos	11	30/AT_DATA_MAN_SYS	Una línea



Attribute Type Name	Type No.	Attribute Type Length	Data Type
Sistema fuente	2240	32/AT_SAP_BW_ORIG_SYS	Una línea
Sistema lógico	3804	10/AT_LOGICAL_SYSTEM	Una línea
Sistema operativo	10	30/AT_OS	Una línea
Situación política	2717	10000000/AT_POLITICAL_SITUATION	Texto de múltiples líneas
Size	1527	32000/AT_OP_SIZE	Una línea
Size attribute	3472	10/AT_SIZE_ATTR	Ámbito de valores entero
SOA WSDL	4075	0/AT_SOA_WSDL	BLOB
Sobrescribir registros de datos no autorizado	3627	2/AT_DW_INSERTONLY	Boole
Sociedad	327	4/AT_COMP_CODE	Una línea
Solicitud (fin)	3141	256/AT_REQUESTED_FOR_STANDARD_END	Fecha
Solicitud (principio)	3140	256/AT_REQUESTED_FOR_STANDARD_START	Fecha
Solicitudes CentraSite en ejecución	4020	10/AT_CENTRASITE_REQUESTS_RUNNING	Entero
Solución posible	3865	10000000/AT_POSSIBLE_SOLUTION	Una línea
Solución SAP	2109	255/AT_SOLAR_SOLUTION_NAME	Texto de múltiples líneas
Soporte de proceso oculto	3449	2/AT_HIDDEN_PROCESS_SUPPORT	Boole
Source business process	3880	32/AT_SOURCE_BUSINESS_PROCESS	Identificador externo



Attribute Type Name	Type No.	Attribute Type Length	Data Type
Source object identifier	3990	65535/AT_SOURCE_OBJECT_ID	Una línea
Space	1509	600/AT_CLASS_SPACE	Una línea
Specification	1682	1000/AT_UML_SPEC	Una línea
Spreadsheet xml	4092	0/AT_SPREADSHEET_XML	BLOB
Start (abstract)	3459	10/AT_GRID_START_ABSTRACT	Entero
Start (concrete)	3464	256/AT_GRID_START_CONCRETE	Fecha
Start after instance creation	843	20/AT_STRT_AFT_INSTANCE_CRE	Texto de múltiples líneas
Start date	4172	256/AT_SURVEYTASK_START_DATE	Fecha
Start date of review	4178	256/AT_REVIEW_START_DATE	Fecha
State	3428	255/AT_BPMN_STATE	Una línea
Static	1523	2/AT_STATIC	Boole
Static (Src)	1518	2/AT_STATIC_SRC	Boole
Static (Trg)	1519	2/AT_STATIC_TRG	Boole
Status (AC)	1422	20/AT_STATUS	Valor
Status (key)	2184	255/AT_SAP_STATUSES_KEY	Una línea
Status objeto	2235	50/AT_SAP_BW_STATUS	Valor
Stereotype	971	256/AT_IS_STEREO_TYPE	Texto de múltiples líneas
Storage mode	864	512/AT_SAVE_MODE	Valor



Attribute Type Name	Type No.	Attribute Type Length	Data Type
Storagegroup	256	100/AT_STOR_GRP	Texto de múltiples líneas
Structurally relevant item	3518	2/AT_MOD_TRANSFORM_STRUC_RELEV_ELEM	Boole
Subgrid (abstract)	3462	10/AT_SUB_GRID_ABSTRACT	Ámbito de valores del número de coma flotante
Subgrid (concrete)	3467	50/AT_SUB_GRID_CONCRETE	Valor
Subnet mask	3669	50/AT_SUBNET_MASK	Una línea
Subproceso	3771	3/AT_MINOR_VERSION	Entero
Subproceso de evento	3874	2/AT_BPMN_EVENT_SUBPROCESS	Boole
Subprocess call type	2729	15/AT_XPLD_SUBPROC_CALL_TYPE	Valor
Sujeto a gestión en lotes	284	2/AT_MAN_IN_BAT	Boole
Suma de los períodos de adaptación	1115	30/AT_TRAIN_TIME_SUM	Duración
Suma de los tiempos de espera	590	10/AT_AMNT_TIME_WAIT_SINCE_SIM	Compuesto
Suma de los tiempos de espera dinámicos	1114	30/AT_DYN_WAIT_TIME_SUM	Duración
Suma de los tiempos de espera estáticos	1113	30/AT_STAT_WAIT_TIME_SUM	Duración
Suma de los tiempos de interrupción	1306	20/AT_INTRR_TME_SUM	Duración



Attribute Type Name	Type No.	Attribute Type Length	Data Type
Suma de los tiempos de tratamiento	1116	30/AT_WORK_TIME_SUM	Duración
Suma de los tiempos de utilización	1305	20/AT_USGE_TME_SUM	Duración
Sumando	802	12/AT_SUM	Número de coma flotante
Superior project nodes	2727	1000000/AT_SOLAR_TRANSACTION_PARENTS	Una línea
Suppress join failure	2384	2/AT_BPEL_SUPPRESS_JOIN_FAILURE	Boole
Suspensión de la protección (fecha)	2757	255/AT_PROT_SUSPENSE_CALDT	Una línea
Symbol size	4083	20/AT_FMM_SYMBOL_SIZE	Entero
Symbols with attribute-dependent dimension	3553	10000000/AT_SYMBOLS_WITH_ATTRIBUTE_DIMENSION	Una línea
Symbols with attribute-dependent position	3552	10000000/AT_SYMBOLS_WITH_ATTRIBUTE_POSITION	Una línea
System association type code	2715	255/AT_SYSA_TY_CODE	Una línea
Símbolo	10028	10000000/AT_UML2_EXPRESSION_SYMBOL	Texto de múltiples líneas
Símbolo	3706	20/AT_PEM_SYMBOL_EXCEPT	Valor
Símbolo	3695	20/AT_PEM_SYMBOL_DIM_VAL	Valor
Símbolo definido por el usuario	3707	256/AT_PEM_CUSTOMIZED_SYMBOL	Texto de múltiples líneas



Attribute Type Name	Type No.	Attribute Type Length	Data Type
Sólo atributo	2254	2/AT_ATTR_EXCLUSIVE	Boole
Sólo datos directos están visibles	906	2/AT_DIR_DATE_VIS	Boole
Tab. devolución	2368	2/AT_SAP_BW_RETURN_TABLE	Boole
Tabla SID	2373	30/AT_SAP_BW_SID_TABLE	Una línea
Tag type	2102	50/AT_UML_TAG_TYPE	Valor
Tamaño	2745	255/AT_SIZE	Una línea
Tamaño	3696	20/AT_PEM_SIZE	Valor
Tamaño de fuente	881	2/AT_FNT_SIZE	Entero
Tamaño de la oficina	840	2/AT_GS_SIZE	Entero
Tamaño de lote	3982	10/AT_LOT_SIZE	Ámbito de valores entero
Tamaño en KBytes	248	40/AT_SIZE_IN_KBYTE	Entero
Target	1689	10000000/AT_TRG_BODY	Texto de múltiples líneas
Target BPMN process	3856	32/AT_TARGET_BPMN_PROCESS	Identificador externo
Target language	1690	500/AT_TRG_LANG	Una línea
Target scope	1649	50/AT_TRG_SCOPE	Valor
Tasa de calidad	3838	20/AT_QUALITY_RATE	Número de coma flotante
Tasa de costes	140	20/AT_COST_RATE_1	Número de coma flotante
Tasa de costes	485	20/AT_COST_RATE_2	Número de coma flotante
Tasa de costes	1295	20/AT_COST_RATE	Compuesto



Attribute Type Name	Type No.	Attribute Type Length	Data Type
Tasa de costes (tiempo de ocupación)	3854	50/AT_COST_RATE_BUSY	Compuesto
Tasa de costes (tiempo inactivo)	3855	50/AT_COST_RATE_IDLE	Compuesto
Tasa de costes de las horas extras	486	20/AT_OVERTIME_COST_RATE	Número de coma flotante
Tasa de disponibilidad	3837	20/AT_AVAILABILITY_RATE	Número de coma flotante
Tasa de rendimiento	3836	20/AT_PERFORMANCE_RATE	Número de coma flotante
Tasa de utilización	5	10/AT_PERC_UTIL_1	Número de coma flotante
Tasa de utilización	591	10/AT_USAGE_DGR_LAST_SIM	Número de coma flotante
Tasa de utilización	3811	4/AT_PERCENT_UTIL_1	Ámbito de valores del número de coma flotante
Task action type	4184	50/AT_TASK_ACTION_TYPE	Valor
Task event type	4185	50/AT_TASK_EVENT_TYPE	Valor
Template	1454	10/AT_TMPLT	Ámbito de valores entero
Temporal	40	2/AT_TEMP	Boole
Tendencia	3864	20/AT_TENDENCY	Ámbito de valores del número de coma flotante
Tener en cuenta actualizaciones para exportación PPM	3691	2/AT_PEM_CONSIDER_UPDATES_PPM_EXPORT	Boole
Terminación de procesos permitida	689	2/AT_EXIT_POSS	Boole



Attribute Type Name	Type No.	Attribute Type Length	Data Type
Terminación del ciclo	697	2/AT_CYC_EXIT	Boole
Test before	2166	2/AT_BPMN_LOOP_TEST_TIME	Boole
Test de diseño	3094	2/AT_AAM_TEST_T YPE_DESIGN	Boole
Test de eficacia	3095	2/AT_AAM_TEST_T YPE_EFFECTIVENES S	Boole
Test path image	3828	10000000/AT_TCE_ TEST_PATH_IMAGE	BLOB
Test project properties	3820	10000000/AT_TCE_ PROJ_PROPS	Texto de múltiples líneas
Test scenario IDs	4086	10000000/AT_SOLA R_TESTSCENARIO_ IDS	Texto de múltiples líneas
Text. supeditados clv. idioma	2444	2/AT_BW_TXT_LAN G_DEPENDENT	Boole
Texto	54	10000000/AT_TXT	Texto de múltiples líneas
Texto	2546	2/AT_SAP_BW_ATT RIBUTES_TEXT_1	Boole
Texto 1	441	255/AT_TEXT_1	Texto de múltiples líneas
Texto 2	442	255/AT_TEXT_2	Texto de múltiples líneas
Texto 3	443	255/AT_TEXT_3	Texto de múltiples líneas
Texto breve	799	20/AT_SHORT_TXT	Texto de múltiples líneas
Texto de confirmación	4062	2500/AT_CONFIRM ATION_TEXT	Texto de múltiples líneas



Attribute Type Name	Type No.	Attribute Type Length	Data Type
Texto de descripción en inglés	1666	10000000/AT_RBE_ENG_TXT	Texto de múltiples líneas
Texto de descripción local	1665	10000000/AT_RBE_LOC_TXT	Texto de múltiples líneas
Texto explicativo	800	80/AT_LONG_TXT	Texto de múltiples líneas
Textos depend. tiempo	2445	2/AT_BW_TXT_TIME_DEPENDENT	Boole
Tiempo	3674	256/AT_VSM_TIME	Duración
Tiempo "takt"	3983	10/AT_CUSTOMER_DEMAND_RATE	Ámbito de valores del número de coma flotante
Tiempo (escala de tiempo VSM)	524	20/AT_TIME_2	Compuesto
Tiempo acumulado disponible	3560	30/AT_ABS_ACCUMULATED_SCHEDULE_TIME	Duración
Tiempo de asignación	2150	24/AT_BPMN_ASSIGNMENT_TIME	Valor
Tiempo de ciclo	3981	10/AT_CYCLE_TIME_1	Ámbito de valores del número de coma flotante
Tiempo de ciclo (escala de tiempo VSM)	4085	20/AT_VSM_CYCLE_TIME	Compuesto
Tiempo de ciclo medio	1462	20/AT_CYCLE_TIME_AVG	Compuesto
Tiempo de ciclo máximo	1463	20/AT_CYCLE_TIME_MAX	Compuesto
Tiempo de ciclo mínimo	1461	20/AT_CYCLE_TIME_MIN	Compuesto
Tiempo de coincidencia	492	20/AT_OVERLAP_TIME	Compuesto



Attribute Type Name	Type No.	Attribute Type Length	Data Type
Tiempo de conmutación (escala de tiempo VSM)	4079	20/AT_CHANGEOVE R_TIME	Compuesto
Tiempo de espera	366	20/AT_TIME_WAIT_ 2	Compuesto
Tiempo de espera	2188	13/AT_SAP_XI_TIM ESPAN	Duración
Tiempo de espera estático	1110	50/AT_STAT_WAIT_ TIME	Longtext
Tiempo de espera inicial	666	20/AT_INIT_WAIT_ TIME	Compuesto
Tiempo de espera inicial máximo	644	20/AT_WAIT_TIME_ MAX_INIT	Compuesto
Tiempo de espera inicial mínimo	642	20/AT_WAIT_TIME_ MIN_INIT	Compuesto
Tiempo de espera medio	66	20/AT_TIME_AVG_ WAIT	Compuesto
Tiempo de espera máx.	192	20/AT_TIME_MAX_ WAIT	Compuesto
Tiempo de espera máx.	530	20/AT_TIME_WAIT_ MAX	Compuesto
Tiempo de espera mín.	188	20/AT_TIME_MIN_ WAIT	Compuesto
Tiempo de espera mín.	529	20/AT_TIME_WAIT_ MIN	Compuesto
Tiempo de finalización	364	20/AT_TIME_END	Momento
Tiempo de finalización de la compresión	662	20/AT_COMP_END_ 1	Momento
Tiempo de finalización deseado	729	20/AT_DES_END_TI ME	Momento



Attribute Type Name	Type No.	Attribute Type Length	Data Type
Tiempo de finalización después de la instanciación	896	20/AT_END_TIME_AFT_INST_CRE	Duración
Tiempo de inicio	363	20/AT_TIME_START	Momento
Tiempo de inicio	3563	30/AT_ABS_START_DATE	Momento
Tiempo de inicio actual	885	20/AT_CURR_START_TIME	Momento
Tiempo de inicio de la compresión	661	20/AT_COMP_START_1	Momento
Tiempo de inicio deseado	726	20/AT_DES_START_TIME	Momento
Tiempo de inicio después de la instanciación	895	20/AT_START_TIME_AFT_INST_CRE	Duración
Tiempo de parada	3833	20/AT_IDLE_TIME	Compuesto
Tiempo de parada acumulado	3561	30/AT_ABS_ACCUMULATED_IDLE_TIME	Duración
Tiempo de reposición	3988	20/AT_REPLENISHMENT_TIME	Duración
Tiempo de sincronización	1107	30/AT_SYNCHRO_TIME	Longtext
Tiempo de trabajo	3834	20/AT_WORKING_TIME	Compuesto
Tiempo de transmisión	535	20/AT_TIME_TRANS_2	Compuesto
Tiempo de transmisión	1202	20/AT_TRANS_TIME	Longtext
Tiempo de transmisión medio	74	20/AT_TIME_AVG_TRANS	Compuesto
Tiempo de transmisión máx.	198	20/AT_TIME_MAX_TRANS	Compuesto



Attribute Type Name	Type No.	Attribute Type Length	Data Type
Tiempo de transmisión mín.	197	20/AT_TIME_MIN_T RANS	Compuesto
Tiempo de tratamiento	365	20/AT_TIME_PRCES_ 2	Compuesto
Tiempo de tratamiento	1112	70/AT_WORK_TIME	Longtext
Tiempo de tratamiento deseado	723	20/AT_DES_PROC_ TIME	Duración
Tiempo de tratamiento estándar del PAP (min)	847	6/AT_PSP_STD_PR OC_TIME	Entero
Tiempo de tratamiento medio	68	20/AT_TIME_AVG_P RCS	Compuesto
Tiempo de tratamiento máximo	194	20/AT_TIME_MAX_ PRCS	Compuesto
Tiempo de tratamiento máximo	527	20/AT_TIME_PRCES_ MAX	Compuesto
Tiempo de tratamiento mínimo	190	20/AT_TIME_MIN_P RCS	Compuesto
Tiempo de tratamiento mínimo	526	20/AT_TIME_PRCES_ MIN	Compuesto
Tiempo de valor añadido (escala de tiempo VSM)	4077	20/AT_VALUE_ADD ED_TIME	Compuesto
Tiempo máximo de parada	3133	50/AT_MAX_DOWN TIME	Valor
Tiempo sin programar	3574	2/AT_ABS_UNSCHE DULED_TIME	Boole



Attribute Type Name	Type No.	Attribute Type Length	Data Type
Tiempo sin valor añadido (escala de tiempo VSM)	4078	20/AT_NON_VALUE_ADDED_TIME	Compuesto
Tiempo total	667	20/AT_TOT_TIME	Compuesto
Tiempo total deseado	717	20/AT_DES_TL_TIME	Duración
Tiempo total máximo	648	20/AT_TIME_TOT_MAX	Compuesto
Tiempo total mínimo	646	20/AT_TIME_TOT_MIN	Compuesto
Tiempos de interrupción acumulados durante el tratamiento	1303	8/AT_SUM_INTRR_TME_PRC	Duración
Tiempos de interrupción acumulados durante la adaptación	1302	8/AT_SUM_INTRR_TME_ORIEN	Duración
Time	1531	32/AT_OP_TIME	Una línea
Time expression	1700	10000000/AT_TIME_EXPR_BODY	Texto de múltiples líneas
Time expression language	1701	500/AT_TIME_EXPR_LANG	Una línea
Time frame	2722	255/AT_TIME_FRAME_PRD_ID	Una línea
Time limit for execution in days	4174	20/AT_SURVEYTASK_DURATION	Ámbito de valores entero
Timeliness code (information requirement)	2706	255/AT_IR_TIMELINESS_CD	Una línea
Timestamp	1016	20/AT_TIME_STAMP	Momento
Tipo	389	50/AT_TYPE_6	Tipo de elemento
Tipo	1366	10/AT_TYPE_8	Valor



Attribute Type Name	Type No.	Attribute Type Length	Data Type
Tipo	2242	20/AT_SAP_BW_KP I_TYPE	Valor
Tipo 1	819	2/AT_TYP1	Una línea
Tipo 2	820	2/AT_TYP2	Una línea
Tipo 3	821	2/AT_TYP3	Una línea
Tipo 4	822	2/AT_TYP4	Una línea
Tipo 5	823	2/AT_TYP5	Una línea
Tipo 6	824	2/AT_TYP6	Una línea
Tipo 7	825	2/AT_TYP7	Una línea
Tipo abstracto	2173	1000/AT_BMPN_AB STRACT_TYPE	Una línea
Tipo comprobación de seguridad	3725	2/AT_TYPE_SAFETY _CHECK	Boole
Tipo de acción	3588	20/AT_ACTION_TYP E	Valor
Tipo de acknowledgement	2197	64/AT_SAP_XI_ACK NOWLEDGEMENT_T YPE	Valor
Tipo de actividad	1049	20/AT_ACTIV_TYP	Valor
Tipo de actividad	3844	50/AT_BPMN_ACTI VITY_TYPE	Valor
Tipo de actualización	2622	8/AT_SAP_BW_INF OSOURCE_UPDATE _TYPE	Valor
Tipo de advertencia	2208	255/AT_SAP_XI_AL ERT_TYPE	Una línea
Tipo de agregación	372	50/AT_TYPE_OF_AG GREG	Una línea
Tipo de agregación	1219	15/AT_AGGRE_KIN D	Valor
Tipo de almacenamiento	97	512/AT_STOR_TYPE	Valor



Attribute Type Name	Type No.	Attribute Type Length	Data Type
Tipo de asociación	1648	50/AT_ASS_KND	Valor
Tipo de campo	1591	100/AT_COMBOBOX_TYPE	Valor
Tipo de campo	1590	100/AT_OPT_CTRL_TYPE	Valor
Tipo de campo	1586	100/AT_TEXTBOX_TYPE	Valor
Tipo de causa	3860	20/AT_CAUSE_TYPE	Valor
Tipo de ciclo	2163	50/AT_BPMN_LOOP_TYPE	Valor
Tipo de ciclo	3875	50/AT_BPMN_LOOP_TYPE_2	Valor
Tipo de clase de costes	342	2/AT_COST_TYPE	Una línea
Tipo de compresión	504	80/AT_COMP_TYPE	Texto de múltiples líneas
Tipo de compuerta	2147	64/AT_BPMN_GATEWAY_TYPE	Valor
Tipo de condición	1050	20/AT_CONDIT_TYPE	Valor
Tipo de conflicto	1367	25/AT_CONFLIKT_TYPE	Valor
Tipo de control	10058	10000000/AT_UML2_OBJECT_NODE_IS_CONTROL_TYPE	Boole
Tipo de control	2192	64/AT_SAP_XI_CONTROL_TYPE	Valor
Tipo de costes	4057	100/AT_COST_TYPE_2	Valor
Tipo de datos	501	20/AT_DATE_TYPE	Valor
Tipo de datos	494	10/AT_DATA_TYPE	Valor
Tipo de datos	1501	512/AT_XML_DATA_TYPE	Valor



Attribute Type Name	Type No.	Attribute Type Length	Data Type
Tipo de datos (ratio)	2243	5/AT_SAP_BW_KPI_DATA_TYPE	Valor
Tipo de datos SQL	1971	32/AT_SQL_DATA_TYPE	Una línea
Tipo de definición BSP	3491	20/AT_SAP_BSP_DEF_TYPE	Valor
Tipo de definición Web dynpro	3498	20/AT_SAP_WEB_DYNPRO_DEF_TYPE	Valor
Tipo de dependencia	3609	30/AT_DEPEND_TYPE	Valor
Tipo de desperdicio	3885	50/AT_TYPE_OF_WASTE_2	Valor
Tipo de documentación	2178	255/AT_SAP_DOC_TYPE	Una línea
Tipo de dominio	123	512/AT_DOM_TYPE	Valor
Tipo de emplazamiento	91	512/AT_LOC_TYPE	Valor
Tipo de envío	3670	20/AT_VSM_SHIPMENT_TYPE	Valor
Tipo de evento de riesgo	4042	512/AT_RISK_EVENT_TYPE	Valor
Tipo de formato	2739	255/AT_FORMAT_TYPE	Una línea
Tipo de fuente	795	50/AT_FONT	Una línea
Tipo de función SAP	673	20/AT_SAP_FUNC_TYPE	Valor
Tipo de imagen	10104	10000000/AT_UML2_IMAGE_IMAGE_KIND	Valor
Tipo de indicador	1382	20/AT_KPI_IND_TYPE	Valor
Tipo de ingreso	4055	100/AT_REVENUE_TYPE	Una línea



Attribute Type Name	Type No.	Attribute Type Length	Data Type
Tipo de instancia de proceso	3688	255/AT_PEM_PROC ESS_INSTANCE_TY PE	Una línea
Tipo de interfaz SAP	3488	200/AT_SAP_GUI_T YPE	Valor
Tipo de KPI	3702	255/AT_PEM_KPI_T YPE	Una línea
Tipo de material	285	512/AT_MAT_TYPE	Valor
Tipo de medio	2740	255/AT_MEDIA_TYP E	Una línea
Tipo de mensaje	10098	10000000/AT_UML2 _MESSAGE_MESSA GE_SORT	Valor
Tipo de modelo de la plantilla	1068	512/AT_MDL_TYPE_ TEMPL	Valor
Tipo de modelo SAP	852	512/AT_SAP_MOD_ TYPE	Valor
Tipo de normativa	4061	512/AT_POLICY_TY PE	Valor
Tipo de objeto almacén de datos	2608	15/AT_SAP_BW_OD S_TYPE	Valor
Tipo de operador	3738	10/AT_MOD_TRANS FORM_OPERATOR_ TYPE	Valor
Tipo de optimización	1077	512/AT_OPT_TYPE	Valor
Tipo de panel de control	3687	255/AT_PEM_DASH BOARD_TYPE	Una línea
Tipo de participante	3426	10/AT_BPMN_PARTI CIPANT_TYPE	Valor
Tipo de pregunta	4132	512/AT_QUESTION _TYPE	Valor
Tipo de proceso	1261	10/AT_PRCES_TYPE1	Valor



Attribute Type Name	Type No.	Attribute Type Length	Data Type
Tipo de proceso	2220	50/AT_BPMN_POOL_TYPE	Valor
Tipo de proceso	3887	50/AT_BPMN_PROC ESS_TYPE	Valor
Tipo de proceso BPEL	3607	20/AT_BPEL_PROCE SS_TYPE	Valor
Tipo de proceso de transferencia de datos	3634	20/AT_BW_DTP_TY PE	Valor
Tipo de proceso Lean	3840	20/AT_LEAN_PROCE SS_TYPE	Valor
Tipo de proceso referenciado	4088	512/AT_REFERENCE D_PROCESS_TYPE	Valor
Tipo de protocolo	3662	50/AT_PROTOCOL_ TYPE	Valor
Tipo de proveedor de seguridad	3655	20/AT_VSM_SAFET Y_STOCK_TYPE	Valor
Tipo de proyecto	465	49/AT_PROJ_TYPE	Texto de múltiples líneas
Tipo de proyecto	3415	20/AT_SOLAR_PROJ _TYPE	Valor
Tipo de red	238	512/AT_NW_TYPE	Valor
Tipo de responsabilidad	3167	50/AT_SUPPORT_TY PE	Valor
Tipo de roles de usuario final SAP	3433	81/AT_SOLAR_END _USR_ROLE_TYPE	Una línea
Tipo de ruta	2213	64/AT_SAP_XI_PAT H_TYPE	Valor
Tipo de servicio	4041	2048/AT_SERVICE_ TYPE	Valor
Tipo de servicio de software	3724	20/AT_SW_SERVIC E_TYPE	Valor



Attribute Type Name	Type No.	Attribute Type Length	Data Type
Tipo de sincronización	1972	20/AT_BPML_SYNC H	Valor
Tipo de sistema	3656	50/AT_SYSTEM_TYP E	Valor
Tipo de subproceso	2154	50/AT_BPMN_SUB_ PROC_TYPE	Valor
Tipo de subproceso	3846	50/AT_BPMN_SUBP ROCESS_TYPE	Valor
Tipo de tarea	2170	50/AT_BPMN_TASK _TYPE	Valor
Tipo de tarea	3845	50/AT_BPMN_TASK _TYPE_2	Valor
Tipo de test	3822	2056/AT_TCE_TEST _TYPE	Texto de múltiples líneas
Tipo de texto	2601	20/AT_SAP_BW_TE XT_TYPE	Valor
Tipo de tiempo de espera	4147	20/AT_TIMEOUT_TY PE	Valor
Tipo de transacción	2689	35/AT_SOLAR_TRA NSACTION_TYPE	Valor
Tipo de trigger	1279	50/AT_TRIGGERTYP	Valor
Tipo de utilización	1262	10/AT_USAGE_TYP E	Valor
Tipo de variante SAP	853	512/AT_SAP_VAR_T YPE	Valor
Tipo del punto de medición	2126	50/AT_MEASUREME NT_POINT_TYPE	Valor
Tipo geográfico	2472	50/AT_SAP_BW_GE O_TYPE	Valor
Tipo iView	3484	20/AT_SAP_IVIEW_ TYPE	Valor
To	3402	100/AT_BPMN_ASS IGN_TO	Una línea



Attribute Type Name	Type No.	Attribute Type Length	Data Type
TOC estándar	899	2/AT_STD_COT_AT TR	Boole
Tolerancia administración	813	3/AT_TOL_ADM	Entero
Tolerancia control	812	3/AT_TOL_CONT	Entero
Tolerancia decisión	814	3/AT_TOL_DES	Entero
Tolerancia gestión	811	3/AT_TOL_LEAD	Entero
Tolerancia tratamiento estándar	815	3/AT_TOL_STD_PR CS	Entero
Tolerancia tratamiento individual	817	3/AT_TOL_INDV_PR CS	Entero
Tolerancia venta	816	3/AT_TOL_SALE	Entero
TopCenter	1435	1000/AT_TOP_CEN	Una línea
TopLeft	1434	1000/AT_TOP_LEFT	Una línea
TopMargin	1442	10/AT_TOP_MAR	Entero
Topología de red	239	512/AT_NW_TOPLG _2	Valor
Topología de red	233	512/AT_NW_TOPLG _1	Valor
TopRight	1436	1000/AT_TOP_RIGH T	Una línea
Total time	845	20/AT_TIME_TOT_2	Texto de múltiples líneas
Totalidad	2804	2/AT_AAM_ASSERT IONS_COMPLETENE SS	Boole
Tp. datos	2232	5/AT_SAP_BW_DAT A_TYPE	Valor
Trabajo actual de operación	415	20/AT_CUR_TRANS _WORK	Número de coma flotante



Attribute Type Name	Type No.	Attribute Type Length	Data Type
Trabajo actual de recursos	400	20/AT_CUR_RES_W RK	Número de coma flotante
Trabajo actual en el proyecto	423	20/AT_CUR_PROJ_ WRK	Número de coma flotante
Trabajo adicional acumulado	3562	30/AT_ABS_ACCUM ULATED_OVERTIME	Duración
Trabajo calculado en el proyecto	333	20/AT_WORK_CALC _PROJ	Número de coma flotante
Trabajo de operación	435	20/AT_TRANS_WRK	Número de coma flotante
Trabajo de recursos calculado	487	20/AT_CALC_RES_ WRK	Número de coma flotante
Trabajo por turnos	3831	20/AT_SHIFT_WOR K	Entero
Transacción estándar	2106	2/AT_SOLAR_DEFA ULT_TRANSACTION	Boole
Transacción personalizada	1970	20/AT_SAP_CUSTO MIZING_TRANSACTION	Una línea
Transaction	2159	2/AT_BPMN_TRANS ACTION	Boole
Transaction ID	2160	1000/AT_BPMN_TR ANSACTION_ID	Una línea
Transaction type text (information requirement)	2707	10000000/AT_IR_T RNSACT_TY_TX	Texto de múltiples líneas
Transferred metadata	3993	0/AT_INTEGR_TRA NSFER_METADATA	BLOB
Transferred XPDL data	3992	0/AT_INTEGR_TRA NSFER_XPDL	BLOB
Transformation settings	3505	10000000/AT_MOD _TRANSFORM_SETT INGS	Texto de múltiples líneas



Attribute Type Name	Type No.	Attribute Type Length	Data Type
Transition condition	2397	500/AT_BPEL_TRANSITION_CONDITION	Una línea
Transitorio	951	2/AT_TRANSIENT	Boole
Transmisión diferida permitida	688	2/AT_DEL_FORW_POSS	Boole
Transmisión en línea	94	2/AT_TRANSM_TYPE_OL	Boole
Transmisión manual	96	2/AT_TRANSM_TYPE_MAN	Boole
Transmisión por lotes	95	2/AT_TRANSM_TYPE_BAT	Boole
Tratamiento de documentos en bucles	703	20/AT_DOC_HANDLER_LOOP	Valor
Trigger	262	2/AT_TRIG	Boole
Trigger	1607	10000000/AT_UML_TRIGGER	Texto de múltiples líneas
Trigger a activar	1256	1024/AT_TRIGGER_TO_BE_REL	Texto de múltiples líneas
Trigger/Result	2137	64/AT_BPMN_EVENT_TYPE	Valor
Triggers	2144	1000/AT_BPMN_MULTIPLE	Texto de múltiples líneas
Trimestres/Año	774	1/AT_MAK_QRT	Entero
Type	1508	512/AT_CLASS_TYPE	Valor
Type	2394	5/AT_BPEL_TYPE_1	Valor
Type of waste	3841	50/AT_TYPE_OF_WASTE	Una línea
Términos/Abreviaciones	744	500/AT_TRM_ABB	Texto de múltiples líneas



Attribute Type Name	Type No.	Attribute Type Length	Data Type
Título	617	200/AT_TITL_4	Texto de múltiples líneas
Título	1244	64/AT_TITLE	Texto de múltiples líneas
Título 1	942	400/AT_TITL1	Texto de múltiples líneas
Título 1 LNC	1224	100/AT_LNC_TITLE 1	Texto de múltiples líneas
Título 2	943	400/AT_TITL2	Texto de múltiples líneas
Título 3	944	400/AT_TITL3	Texto de múltiples líneas
Título 4	945	400/AT_TITL4	Texto de múltiples líneas
Título de documento 1	3540	400/AT_DMS_TITLE _1	Una línea
Título de documento 2	3543	400/AT_DMS_TITLE _2	Una línea
Título de documento 3	3546	400/AT_DMS_TITLE _3	Una línea
Título de documento 4	3549	400/AT_DMS_TITLE _4	Una línea
Título de libro	12	100/AT_BOOK_TIT	Texto de múltiples líneas
Título/Rótulo	794	50/AT_LBL	Una línea
Ubicación	10090	10000000/AT_UML2 _IMAGE_LOCATION	Texto de múltiples líneas
Ubicación de ejecución	10069	10000000/AT_UML2 _DEPLOYMENT_SPE CIFICATION_EXECU TION_LOCATION	Texto de múltiples líneas



Attribute Type Name	Type No.	Attribute Type Length	Data Type
Ubicación de implementación	10068	10000000/AT_UML2_DEPLOYMENT_SPECIFICATION_DEPLOYMENT_LOCATION	Texto de múltiples líneas
Ubicación de importación	2458	500/AT_BPEL_IMPORT_LOCATION	Una línea
UML 1.4 Display options	1706	10000000/AT_UML_DISPLAY_OPT	Texto de múltiples líneas
UML 1.4 Font label	2117	50/AT_UML_FONT_LABEL	Una línea
UML 1.4 is root element	2111	255/AT_UML_IS_ROOT_ELEMENT	Identificador externo
UML 1.4 Is stereotype	2113	50/AT_UML_IS_STEREOTYPE	Una línea
UML 1.4 Name label	2114	50/AT_UML_NAME_LABEL	Una línea
UML 1.4 Source label	2115	50/AT_UML_SOURCE_LABEL	Una línea
UML 1.4 Symbol name label	2459	50/AT_UML_SYMBOL_NAME_LABEL	Una línea
UML 1.4 Target label	2116	50/AT_UML_TARGET_LABEL	Una línea
Unidad	1380	15/AT_BSC_UNIT	Una línea
Unidad de cabida	292	100/AT_UNIT_OF_CAPACITY	Una línea
Unidad de medida	299	512/AT_UNIT_1	Valor
Unidad de medida	2742	255/AT_UNITS_MEASUREMENT	Una línea
Unidad de medida (UMCD)	566	20/AT_UNIT_CDU	Una línea
Unidad de medida de la cantidad producida	306	100/AT_UNIT_OF_PRODUCED_QUANT	Una línea



Attribute Type Name	Type No.	Attribute Type Length	Data Type
Unidad de medida de la duración	426	20/AT_UNIT_OF_DUR	Valor
Unidad de medida de las cargas de desarrollo	230	512/AT_UNIT_DEV_EFFORT	Valor
Unidad de medida de los costes	70	512/AT_UNIT_COST	Valor
Unidad de medida de los costes	294	512/AT_UNIT_OF_COST_1	Valor
Unidad de medida de los costes	398	512/AT_UNIT_OF_COST_2	Valor
Unidad de medida de los costes (UCD)	569	20/AT_UNIT_OF_COST_3	Una línea
Unidad de medida de los gastos	73	512/AT_UNIT_EXP	Valor
Unidad de medida del período de tiempo	204	512/AT_PRD_OF_TIME_UNIT_1	Valor
Unidad de medida del tiempo	536	512/AT_UNIT_OF_TIME_2	Valor
Unidad de medida del total de tiempo de espera	746	100/AT_UNIT_WAIT_TIME_TOT	Valor
Unidad de medida del trabajo	424	512/AT_UNIT_OF_WRK	Valor
Unidad de medida del tiempo	71	512/AT_UNIT_TIME	Valor
Unidad de transporte	3986	10/AT_PARTS_PER_CONTAINER	Ámbito de valores entero
Unidad del denominador	805	4/AT_DENOM_UNIT	Entero
Unidad del numerador	804	4/AT_NUM_UNIT	Entero



Attribute Type Name	Type No.	Attribute Type Length	Data Type
Unidad del número indicador 1	914	50/AT_REF_UNIT_1	Una línea
Unidad del número indicador 2	917	50/AT_REF_UNIT_2	Una línea
Unidad del número indicador 3	920	50/AT_REF_UNIT_3	Una línea
Unidad del número indicador 4	923	50/AT_REF_UNIT_4	Una línea
Unidad medida fija	2249	50/AT_SAP_BW_UNIT	Valor
Unidad organizativa	1583	250/AT_ORGUNIT	Una línea
Unidad para el cálculo de la fecha	1258	20/AT_UNIT_DATE_CALC	Valor
Unidad/Moneda	2250	50/AT_SAP_BW_CURRENCY_UNIT	Valor
Unión derivada	10006	10000000/AT_UML2_PROPERTY_IS_DERIVED_UNION	Boole
Urgencia	3863	20/AT_URGENCY	Ámbito de valores del número de coma flotante
URI	10102	10000000/AT_UML2_PACKAGE_URI	Texto de múltiples líneas
URI	2388	1000/AT_BPEL_NAMES_URI	Una línea
URI de espacio de nombres	3991	1023/AT_XML_NAMESPACE_URI	Una línea
URL de archivo WSDL en CentraSite (sin inicio de sesión)	4071	2048/AT_WSDL_FILE_URL_IN_CENTRA_SITE_WITHOUT_LOGIN	Una línea
Usage	2125	25/AT_OBJECT_USAGE	Valor



Attribute Type Name	Type No.	Attribute Type Length	Data Type
Use custom CentraSite login	4004	2/AT_USE_CUSTOM_CENTRASITE_LOGI N	Boole
Use type code	2698	255/AT_USE_TY_C D	Una línea
User attribute Boolean (editable, language-dependent)	3304	2/AT_UA_BT_BOOL _2	Boole
User attribute Boolean (editable, language-independent)	2774	2/AT_UA_BT_BOOL	Boole
User attribute Boolean (read-only, language-dependent)	3349	2/AT_UA_BT_BOOL _3	Boole
User attribute Boolean (read-only, language-independent)	3303	2/AT_UA_BT_BOOL _1	Boole
User attribute Date (editable, language-dependent)	3353	256/AT_UA_BT_DA TE_2	Fecha
User attribute Date (editable, language-independent)	2778	256/AT_UA_BT_DA TE	Fecha
User attribute Date (read-only, language-dependent)	3354	256/AT_UA_BT_DA TE_3	Fecha



Attribute Type Name	Type No.	Attribute Type Length	Data Type
User attribute Date (read-only, language-independent)	3311	256/AT_UA_BT_DA TE_1	Fecha
User attribute Duration (editable, language-dependent)	3360	256/AT_UA_BT_TIM ESPAN_2	Duración
User attribute Duration (editable, language-independent)	2781	256/AT_UA_BT_TIM ESPAN	Duración
User attribute Duration (read-only, language-dependent)	3361	256/AT_UA_BT_TIM ESPAN_3	Duración
User attribute Duration (read-only, language-independent)	3313	256/AT_UA_BT_TIM ESPAN_1	Duración
User attribute Floating point number (editable, language-dependent)	3310	20/AT_UA_BT_FLOA T_3	Número de coma flotante
User attribute Floating point number (editable, language-independent)	2777	20/AT_UA_BT_FLOA T	Número de coma flotante
User attribute Floating point number (read-only, language-dependent)	3309	20/AT_UA_BT_FLOA T_2	Número de coma flotante



Attribute Type Name	Type No.	Attribute Type Length	Data Type
User attribute Floating point number (read-only, language-independe nt)	3308	20/AT_UA_BT_FLOA T_1	Número de coma flotante
User attribute Integer (editable, language-dependen t)	3351	20/AT_UA_BT_INTE GER_2	Entero
User attribute Integer (editable, language-independe nt)	2776	20/AT_UA_BT_INTE GER	Entero
User attribute Integer (read-only, language-dependen t)	3352	20/AT_UA_BT_INTE GER_3	Entero
User attribute Integer (read-only, language-independe nt)	3305	20/AT_UA_BT_INTE GER_1	Entero
User attribute Link/File (editable, language-dependen t)	3314	2000/AT_UA_BT_FI LE_1	Vínculo / Archivo
User attribute Link/File (editable, language-independe nt)	2782	2000/AT_UA_BT_FI LE	Vínculo / Archivo
User attribute Link/File (read-only, language-dependen t)	3363	2000/AT_UA_BT_FI LE_2	Vínculo / Archivo



Attribute Type Name	Type No.	Attribute Type Length	Data Type
User attribute Link/File (read-only, language-independent)	3364	2000/AT_UA_BT_FI LE_3	Vínculo / Archivo
User attribute Multi-line text (editable, language-dependent)	2773	10000000/AT_UA_B T_MULTILINE	Texto de múltiples líneas
User attribute Multi-line text (editable, language-independent)	3301	10000000/AT_UA_B T_MULTILINE_2	Texto de múltiples líneas
User attribute Multi-line text (read-only, language-dependent)	3302	10000000/AT_UA_B T_MULTILINE_3	Texto de múltiples líneas
User attribute Multi-line text (read-only, language-independent)	3300	10000000/AT_UA_B T_MULTILINE_1	Texto de múltiples líneas
User attribute Point in time (editable, language-dependent)	3359	256/AT_UA_BT_TIM ESTAMP_3	Momento
User attribute Point in time (editable, language-independent)	2780	256/AT_UA_BT_TIM ESTAMP	Momento
User attribute Point in time (read-only, language-dependent)	3358	256/AT_UA_BT_TIM ESTAMP_2	Momento



Attribute Type Name	Type No.	Attribute Type Length	Data Type
User attribute Point in time (read-only, language-independent)	3312	256/AT_UA_BT_TIM ESTAMP_1	Momento
User attribute Time (editable, language-dependent)	3356	256/AT_UA_BT_TIM E_2	Tiempo
User attribute Time (editable, language-independent)	2779	256/AT_UA_BT_TIM E	Tiempo
User attribute Time (read-only, language-dependent)	3357	256/AT_UA_BT_TIM E_3	Tiempo
User attribute Time (read-only, language-independent)	3355	256/AT_UA_BT_TIM E_1	Tiempo
User attribute Values (editable, language-dependent)	3306	255/AT_UA_BT_VAL UE_1	Valor
User attribute Values (editable, language-independent)	2775	255/AT_UA_BT_VAL UE	Valor
User attribute Values (read-only, language-dependent)	3350	255/AT_UA_BT_VAL UE_3	Valor
User attribute Values (read-only, language-independent)	3307	255/AT_UA_BT_VAL UE_2	Valor



Attribute Type Name	Type No.	Attribute Type Length	Data Type
User exit	457	2/AT_USER_EXIT	Una línea
User management	1002	2/AT_USR_ADMIN	Boole
Utilidad estratégica	4046	3/AT_STRATEGIC_V ALUE	Ámbito de valores entero
Utilidad para la empresa	4044	3/AT_BUSINESS_V ALUE	Ámbito de valores entero
Utilización de los conocimientos	1184	3/AT_KNWLDG_US AGE	Ámbito de valores entero
Validez	621	1000/AT_VALID	Texto de múltiples líneas
Valor	291	100/AT_VAL_3	Una línea
Valor	298	100/AT_VAL_4	Una línea
Valor	1136	80/AT_VAL_5	Texto de múltiples líneas
Valor	1369	10000000/AT_VAL_ 6	Texto de múltiples líneas
Valor	10035	10000000/AT_UML2 _LITERAL_INTEGER _VALUE	Entero
Valor	10034	10000000/AT_UML2 _LITERAL_STRING_ VALUE	Texto de múltiples líneas
Valor	10033	10000000/AT_UML2 _LITERAL_UNLIMIT ED_NATURAL_VALU E	Entero
Valor	10032	10000000/AT_UML2 _LITERAL_BOOLEA N_VALUE	Boole
Valor	10103	10000000/AT_UML2 _LITERAL_REAL_VA LUE	Número de coma flotante



Attribute Type Name	Type No.	Attribute Type Length	Data Type
Valor	3521	10000000/AT_MOD_TRANSFORM_VALU E	Texto de múltiples líneas
Valor (lógico)	1138	2/AT_VAL_LOG	Boole
Valor (numérico)	1137	10/AT_VAL_NUM	Número de coma flotante
Valor (UMCD)	567	20/AT_VAL_CDU	Número de coma flotante
Valor 1	265	2000/AT_VAL_1	Texto de múltiples líneas
Valor 2	266	2000/AT_VAL_2	Texto de múltiples líneas
Valor acumulado	2258	2/AT_CUMULATIVE_VALUE	Boole
Valor con alta y baja	2261	2/AT_NON_CUMM_VAL_IN_OUT	Boole
Valor con modificación de valor	2259	2/AT_NON_CUMM_VAL	Boole
Valor de comparación	498	80/AT_COMP_VAL	Texto de múltiples líneas
Valor de comparación (lógico)	1125	2/AT_COMP_VAL_LOG	Boole
Valor de comparación (numérico)	1126	10/AT_COMP_VAL_NUM	Número de coma flotante
Valor de destino	1379	20/AT_TRG_VAL	Número de coma flotante
Valor de la CMP	763	13/AT_MAK_VAL	Número de coma flotante
Valor de la constante	3722	10000000/AT_VALU E_OF_CONSTANT	Texto de múltiples líneas



Attribute Type Name	Type No.	Attribute Type Length	Data Type
Valor de ocurrencia	495	80/AT_INST_VAL	Texto de múltiples líneas
Valor de planificación	1374	20/AT_PL_VAL	Número de coma flotante
Valor de respuesta	4128	20/AT_OPTION_VAL UE	Número de coma flotante
Valor de tiempo de espera estático	4148	256/AT_STATIC_TI MEOUT_VALUE	Duración
Valor del controlador	768	9/AT_DRV_VAL	Número de coma flotante
Valor lógico	1075	2/AT_LOG_VAL	Entero
Valor máximo	1372	20/AT_PL_VAL_MAX	Número de coma flotante
Valor mínimo	1373	20/AT_PL_VAL_MIN	Número de coma flotante
Valor predeterminado	949	150/AT_DEFAULT_V ALUE	Texto de múltiples líneas
Valor prefijado	1507	100/AT_XML_ATTR _VALUE	Una línea
Valor prefijado del atributo	1502	512/AT_XML_ATTR _DEFAULT	Valor
Valor previo	4021	20/AT_PREVIOUS_V ALUE	Número de coma flotante
Valor real	1377	20/AT_ACT_VAL	Número de coma flotante
Valor real calculado	3893	20/AT_CALC_ACTU AL_VALUE	Número de coma flotante
Valor requerido de la CMP	766	13/AT_MAK_VAL_T RG	Número de coma flotante
Valoración de la respuesta por el revisor de encuesta	4131	2/AT_REVIEWER_R ATES_ANSWER	Boole



Attribute Type Name	Type No.	Attribute Type Length	Data Type
Valoración de riesgo	2813	2/AT_AAM_COSO_COMPONENT_RISK_ASSESSMENT	Boole
Valoración del número indicador	1499	512/AT_KEY_INDICATOR_RATING	Valor
Valoración o asignación	2806	2/AT_AAM_ASSERTIONS_VALUATION_ALLOCATION	Boole
Value	1691	10000000/AT_VAL_BODY	Texto de múltiples líneas
Value language	1692	500/AT_VAL_LANG	Una línea
Variable access serializable	2396	2/AT_BPEL_VARIABLE_ACCESS_SERIALIZABLE	Boole
Variations	1609	10000000/AT_UML_VARIABLE	Texto de múltiples líneas
Velocidad de cambio estructural	1187	3/AT_STRUC_CHNG_SPEED	Ámbito de valores entero
Velocidad de transmisión	234	50/AT_TRANS_SPEED	Una línea
Vencimiento de costes fijos	412	20/AT_DUE_DATE_FIX_COSTS	Valor
Ver	1596	50/AT_VIEW	Valor
Version	1405	255/AT_VER_PIP	Texto de múltiples líneas
Version identifier	2716	255/AT_TECHSA_VERSIONS_ID	Una línea
Versión	92	16/AT_REL_1	Una línea
Versión	1473	20/AT_XML_VERSION	Una línea
Versión	2234	40/AT_SAP_BW_VERSION	Valor



Attribute Type Name	Type No.	Attribute Type Length	Data Type
Versión actual	1659	10000/AT_RBE_HIGHEST_REL	Texto de múltiples líneas
Versión CentraSite	4011	2048/AT_CENTRASITE_VERSION	Texto de múltiples líneas
Versión de la plantilla	1092	10/AT_VERS_TEMPL	Una línea
Versión más antigua	1658	10000/AT_RBE_LOWEST_REL	Texto de múltiples líneas
Versión principal	3770	3/AT_MAJOR_VERSION	Entero
Versión/Release	242	100/AT_VERS_REL	Una línea
Vida útil	318	100/AT_SRV_LIFE	Compuesto
Virtual inheritance	1511	2/AT_CLASS_VIRT_INHERIT	Boole
Visibilidad	10025	10000000/AT_UML2_NAMED_ELEMENT_VISIBILITY	Valor
Visibilidad	10011	10000000/AT_UML2_ELEMENT_IMPORT_VISIBILITY	Valor
Visibilidad	10007	10000000/AT_UML2_PACKAGE_IMPORT_VISIBILITY	Valor
Visibility	981	20/AT_VISIBIL	Valor
Visibility (Src)	1514	20/AT_VISIBIL_SRC	Valor
Visibility (Trg)	1515	20/AT_VISIBIL_TRG	Valor
Vista de infraestructura IT	3535	10/AT_PROCESS_SUPPORT_VIEW	Valor
Vista personalizada	1969	30/AT_SAP_CUSTOMIZING_VIEW	Una línea
Válido desde	384	20/AT_VALID_FROM	Fecha



Attribute Type Name	Type No.	Attribute Type Length	Data Type
Válido desde	764	10/AT_VALID_FRO M_2	Fecha
Válido desde	1046	256/AT_VLD_FRM	Fecha
Válido hasta	385	20/AT_VALID_UNTI L	Fecha
Válido hasta	765	10/AT_VALID_UNTI L_2	Fecha
Válido hasta	1047	256/AT_VLD_UNTL	Fecha
webMethods extension	3999	10000000/AT_WEB METHODS_EXTENSI ON	Texto de múltiples líneas
wM Process type	3997	256/AT_WM_PROCE SS_TYPE	Una línea
Workflow	459	2/AT_WRKFLW_2	Una línea
WPDL ext. Lista de atributos	848	512/AT_WPDL_EXT _ATTR	Texto de múltiples líneas
WSDL/XSD	3297	0/AT_XML_DATA	BLOB
X position	788	4/AT_X_POS	Entero
XML SOAP version	3604	5/AT_XML_SOAP_V ERSION	Entero
XSD data type	3812	256/AT_XSD_DATA _TYPE	Una línea
Y position	789	4/AT_Y_POS	Entero
¿Como botón?	905	2/AT_BUTTON	Boole
¿Pantalla requerida?	904	2/AT_MASK_NES	Boole
Ámbito empresarial	2110	255/AT_SOLAR_EN TERPRISE_AREA	Texto de múltiples líneas
Éxito - actual	2130	255/AT_SUCCESS_ ACTUAL	Valor
Éxito - competidor	2132	255/AT_SUCCESS_ COMPETITOR	Valor



Attribute Type Name	Type No.	Attribute Type Length	Data Type
Éxito - teórico	2131	255/AT_SUCCESS_PLANNED	Valor
Índice de ficha	1588	10/AT_TABINDEX	Entero
Índices	2614	2/AT_SAP_BW_INDEX	Boole
Última actualización del mapa de asistencia al proceso	3751	32/AT_LAST_UPDATE_PSM	Momento
Última fecha final	395	20/AT_LATE_END_DATE	Fecha
Última fecha inicial	393	20/AT_LATE_START_DATE	Fecha
Última revisión sobre cambios en el objeto	3810	30/AT_LAST_CHECK_FOR_OBJECT_CHANGES	Momento
Última valoración	1563	20/AT_LAST_EVALUATION	Momento
Última vista generada del mapa de asistencia al proceso	3752	80/AT_LAST_GENERATED_VIEW_PSM	Texto de múltiples líneas
Último cambio	1175	20/AT_LAST_CHANGE_2	Momento
Último cambio (SAP)	1236	20/AT_SAP_LAST_CHANGE	Momento
Último cambio (Workflow)	660	32/AT_LAST_CHANGE	Momento
Último cambio en la versión de R/3	1239	4/AT_LAST_CHANGE_R3	Texto de múltiples líneas
Último control semántico	3814	30/AT_TIME_OF_LAST_SEMANTIC_CHECK	Momento



Attribute Type Name	Type No.	Attribute Type Length	Data Type
Último fin después de la instanciación	715	20/AT_LAT_END_AFT_INST_CRE	Duración
Último inicio después de la inicialización	712	20/AT_LAT_STRT_AFT_INST_CRE	Duración
Último tiempo de finalización	730	20/AT_LAT_END_TIME	Momento
Último tiempo de inicio	727	20/AT_MAX_STRT_TIME	Momento
Último usuario	1290	100/AT_LUSER	Texto de múltiples líneas
Último usuario (SAP)	1235	10000000/AT_SAP_LAST_USR	Texto de múltiples líneas
Único	10019	10000000/AT_UML2_MULTIPPLICITY_ELEMENT_IS_UNIQUE	Boole

3.12 Columns/Rows (LaneTypeNum)

Name	Column and Row Number
Abarca	130/LT_SUBSUMES_2
Abarca	111/LT_SUBSUMES
Acepta	146/LT_PRCES_SCHEDULE_ACCEPTS
Acepta	77/LT_AGREES_2
Acepta	52/LT_AGREES_1
Actividades	158/LT_WHITEBOARD_ACTIVITIES
Apoya	78/LT_SUPP
Apoya	124/LT_SUPPORTS
Archiva	86/LT_ARCH
Business participants	61/LT_BUS_PART
Capa de arquitectura	128/LT_ARCH_LAYER



Name	Column and Row Number
Capa o elemento de arquitectura	133/LT_ARCH_LAYER_ELEM
Carries out	60/LT_EXEC_3
Categoría/Posición	131/LT_CATEGORY
Causa y efecto	65/LT_CAUSE_EFFECT
Cliente	153/LT_CUSTOMER_2
Columna 'consiste en'	56/LT_CONS_OF
Columna del proceso principal	54/LT_MAIN_PRC
Competence	99/LT_COMPETENCE
Contribuye	69/LT_CONTR_TO_2
Contribuye a	139/LT_PRC_SCHEDULE_CONTR_TO
Contribuye a	45/LT_CONTR_TO_1
Corresponde a	115/LT_SOLAR_CORRESPONDS
Crea	87/LT_CRT_1
Crea	91/LT_CRT_2
Creatives	100/LT_CREATIVES
Cross	98/LT_CROSS
Datos	3/LT_DATA_1
Datos	108/LT_DATA_8
Datos y portador de información	66/LT_DATA_INFO_CARR
Debe informar sobre el resultado de	73/LT_MUST_INFO_AB_T_RES_2
Debe informar sobre el resultado de	50/LT_MUST_INFO_AB_T_RES_1
Debe informar sobre el resultado de	144/LT_PRC_SCHEDULE_MUST_INFO_AB_T_RES
Debe ser informado en caso de cancelación	143/LT_PRC_SCHEDULE_MUST_BE_INFO_ON_CNC
Debe ser informado en caso de cancelación	49/LT_MUST_BE_INFO_ON_CNC_1
Debe ser informado en caso de cancelación sobre	75/LT_MUST_BE_INFO_ON_CNC_2
Debe ser informado sobre	51/LT_MUST_BE_INFO_AB_T_1



Name	Column and Row Number
Debe ser informado sobre	145/LT_PRCES_SCHEDULE_MUST_BE_INFO_ABT
Debe ser informado sobre	74/LT_MUST_BE_INFO_ABT_2
Decide sobre	72/LT_DECID_ON_2
Decide sobre	46/LT_DECID_ON_1
Decide sobre	140/LT_PRCES_SCHEDULE_DECID_ON
Destino	58/LT_OBJCTV
Detalles	161/LT_WHITEBOARD_DETAIL
Diseño	107/LT_LAYOUT
Dispone de	92/LT_IS_AVAILABLE
Distribuye	89/LT_DISTR
Diálogo	11/LT_DLG
Ejecuta	68/LT_EXEC_4
Ejecuta	22/LT_EXEC_1
Ejecuta/Apoya	28/LT_EXEC_SUPP
Elemento de arquitectura	129/LT_ARCH_ELEMENT
Elementos organizacionales	26/LT_ORGELEM
Elementos organizacionales	126/LT_ORGELEM_1
Elementos organizacionales	136/LT_ORG_ELEMENTS
ElementosOrg/Sistema de aplicación	29/LT_ORGELEM_APPSYS
Elimina	88/LT_DEL
Entrada	151/LT_INPUT_2
Es aprobado por	80/LT_IS_GRANT_BY
Es empleado por	82/LT_IS_USED_BY
Es entrada para	79/LT_IS_INP_FOR
Es especialista en	142/LT_PRCES_SCHEDULE_IS_TECH_RESP
Es examinado por	81/LT_IS_CHKD_BY
Es medido por	119/LT_MEASURED_BY
Es profesionalmente responsable de	70/LT_IS_TECH_RES_2



Name	Column and Row Number
Es profesionalmente responsable de	48/LT_IS_TECH_RESP_1
Es requerido para	83/LT_IS_NEEDED_BY
Es responsable informático de	71/LT_IS_DP_RESP_2
Es responsable informático de	141/LT_PRCES_SCHEDULE_IS_IT_RESP
Es responsable informático de	47/LT_IS_DP_RESP_1
Estrategia	62/LT_STRATEGY_2
Está asignado	93/LT_IS_ASSIG
Está asignado	112/LT_IS_ASSIGN_1
Está asignado a	148/LT_PRCES_SCHEDULE_IS_ASSIGNED
Estándar	9999/LT_DEFAULT
Evento	1/LT_EVT
Eventos de calendario	155/LT_ABS_CALENDAR_EVENTS
Fila 'pertenece a'	57/LT_BELONGS_TO
Fila del escenario	55/LT_SCENARIO
Funciones	121/LT_FUNCTIONS
Funciones	109/LT_FUNC_1
Funciones de proceso	114/LT_SOLAR_FUNC
Funciones SAP Solutions	113/LT_SOLAR_SAP_FUNC
Funciones y números indicadores	101/LT_FUNC_KPI
Funciones, competencias y objetivos	106/LT_FUNC_KNOWL_TRG
Funciones, organización y mejoras	104/LT_FUNC_ORG_IMPROV
Función	120/LT_FUNCTION
Función	127/LT_FUNCTION_1
Función estándar	2/LT_FUNC
Implementa	122/LT_IMPLEMENTES
Input	24/LT_INP
Instancias KPI	162/LT_WHITEBOARD_KPI_INSTANCE
Lee	90/LT_READ
Lote	10/LT_BAT



Name	Column and Row Number
Manualmente	12/LT_MAN
Material/Empaquetamiento	14/LT_MAT_PACK
Medio	4/LT_MEDIUM
Mercado	116/LT_MARKET
Modifica	85/LT_CHNG
Objetivos	160/LT_WHITEBOARD_GOAL
Objetivos globales	163/LT_WHITEBOARD_OVERALL_GOAL
Objetos	25/LT_OBJS
Organización y competencias	102/LT_ORG_KNOWL
Organización, números indicadores y herramientas	105/LT_ORG_KPI_TOOL
Otros	94/LT_OTHERS_2
Otros	59/LT_OTHERS_1
Output	23/LT_OUT
Pantalla	96/LT_SCRN
Pantalla/Lista	8/LT_SCRN_LST
Pasajes	154/LT_LANES
Perspectiva	63/LT_PERSPEC
Perspectivas relevantes	64/LT_REL_PERSPEC
Pertenece a	117/LT_BELONGS_TO_BUSINESS_SEGMENT
Pertenece a la categoría o posición	132/LT_BELONGS_TO_CATEGORY
Potencial de mejora, herramientas y objetivos	103/LT_TOOL_IMPROV_TRG
Prestación/Producto	27/LT_PERF
Prestación/Producto	118/LT_PRODUCT_SERVICE
Proceso	67/LT_PRCs
Programa/Proyecto	156/LT_PROGRAM_PROJECT
Proveedor	149/LT_SUPPLIER
Puede encontrarse en	123/LT_CAN_BE_LOC_AT



Name	Column and Row Number
Puede ser usuario	97/LT_CAN_BE_USER
Puede ser usuario	125/LT_CAN_BE_USER_2
Quality gates	135/LT_QUALITY_GATES
Recursos técnicos	13/LT_TECH_RES
Relaciones	150/LT_RELSHIP_2
Relaciones	138/LT_PRCES_SCHEDULE_RELATIONSHIP S
Relaciones	9998/LT_RELSHIP
Roles usuario final SAP Solutions	134/LT_SOLAR_END_USR_ROLES
Salida	152/LT_OUTPUT_2
Sistema de aplicación	6/LT_APPL_SYS
Sistemas	137/LT_SYSTEMS
Stage	159/LT_WHITEBOARD_STAGE
Stages	157/LT_WHITEBOARD_STAGES
Superior	110/LT_SUPERIOR
Tiene como salida	84/LT_HAS_OUT
Tiene función consultante en	76/LT_HAS_CONSLT_ROLE_IN_2
Tiene función consultante en	147/LT_PRCES_SCHEDULE_HAS_CONSLT_ ROLE_IN
Tiene función consultante en	53/LT_HAS_CONSLT_ROLE_IN_1
Unidad organizativa	7/LT_ORG_UNIT
Usuario	95/LT_USER

3.13 Enumeration Values (AttrValueType)

In ARIS databases boolean values are represented by the enumeration values 4 (= 0) and 5 (= 1).

Attribute Type Content	Enum. Value	Conversion Factor to Basic Unit	Basic Type (see Enum. Value)
	5733	0	0
!=	195	0	0



Attribute Type Content	Enum. Value	Conversion Factor to Basic Unit	Basic Type (see Enum. Value)
#FIXED	603	0	0
#IMPLIED	602	0	0
#REQUIRED	601	0	0
*	360	0	0
+	358	0	0
-	74	0	0
0	4	0	0
0	4	0	0
0	4	0	0
0	4	0	0
0	4	0	0
0	4	0	0
0	4	0	0
0	4	0	0
0	4	0	0
0	4	0	0
0	4	0	0
0	4	0	0
0	4	0	0
0	4	0	0
0	4	0	0
0	4	0	0
0	4	0	0
0	4	0	0
0	4	0	0
0	4	0	0
0	4	0	0
0	4	0	0
0	4	0	0



Attribute Type Content	Enum. Value	Conversion Factor to Basic Unit	Basic Type (see Enum. Value)
0	4	0	0
0	4	0	0
0	4	0	0
0	4	0	0
0	4	0	0
0	4	0	0
0	4	0	0
0	4	0	0
0	4	0	0
0	4	0	0
0	4	0	0
0	4	0	0
0	4	0	0
0	4	0	0
0	4	0	0
0	4	0	0
0	4	0	0
0	4	0	0
0	4	0	0
0	4	0	0
0	4	0	0
0	4	0	0
0	4	0	0
0	4	0	0
0	4	0	0
0	4	0	0
0	4	0	0
0	4	0	0
0	4	0	0
0	4	0	0
0	4	0	0
0	4	0	0
0	4	0	0
0	4	0	0
0	4	0	0
0	4	0	0



Attribute Type Content	Enum. Value	Conversion Factor to Basic Unit	Basic Type (see Enum. Value)
0	4	0	0
0	4	0	0
0	4	0	0
0	4	0	0
0	4	0	0
0	4	0	0
0	4	0	0
0	4	0	0
0	4	0	0
0	4	0	0
0	4	0	0
0	4	0	0
0	4	0	0
0	4	0	0
0	4	0	0
0	4	0	0
0	4	0	0
0	4	0	0
0	4	0	0
0	4	0	0
0	4	0	0
0	4	0	0
0	4	0	0
0	4	0	0
0	4	0	0
0	4	0	0
0	4	0	0
0	4	0	0
0	4	0	0



Attribute Type Content	Enum. Value	Conversion Factor to Basic Unit	Basic Type (see Enum. Value)
0	4	0	0
0	4	0	0
0	4	0	0
0	4	0	0
0	4	0	0
0	4	0	0
0	4	0	0
0	4	0	0
0	4	0	0
0	4	0	0
0	4	0	0
0	4	0	0
0	4	0	0
0	4	0	0
0	4	0	0
0	4	0	0
0	4	0	0
0	4	0	0
0	4	0	0
0	4	0	0
0	4	0	0
0	4	0	0
0	4	0	0
0	4	0	0
0	4	0	0
0	4	0	0
0	4	0	0
0	4	0	0
0	4	0	0
0	4	0	0
0	4	0	0
0	4	0	0
0	4	0	0



Attribute Type Content	Enum. Value	Conversion Factor to Basic Unit	Basic Type (see Enum. Value)
0	4	0	0
0	4	0	0
0	4	0	0
0	4	0	0
0	4	0	0
0	4	0	0
0	4	0	0
0	4	0	0
0	4	0	0
0	4	0	0
0	4	0	0
0	4	0	0
0	4	0	0
0	4	0	0
0	4	0	0
0	4	0	0
0	4	0	0
0	4	0	0
0	4	0	0
0	4	0	0
0	4	0	0
0	4	0	0
0	4	0	0
0	4	0	0
0	4	0	0
0	4	0	0
0	4	0	0
0	4	0	0
0	4	0	0
0	4	0	0
0	4	0	0



Attribute Type Content	Enum. Value	Conversion Factor to Basic Unit	Basic Type (see Enum. Value)
0	4	0	0
0	4	0	0
0	4	0	0
0	4	0	0
0	4	0	0
0	4	0	0
0	4	0	0
0	4	0	0
0	4	0	0
0	4	0	0
0	4	0	0
0	4	0	0
0	4	0	0
0	4	0	0
0	4	0	0
0	4	0	0
0	4	0	0
0	4	0	0
0	4	0	0
0	4	0	0
0	4	0	0
0	4	0	0
0	4	0	0
0	4	0	0
0	4	0	0
0	4	0	0
0	4	0	0
0	4	0	0
0	4	0	0
0	4	0	0
0	4	0	0
0	4	0	0
0	4	0	0
0	4	0	0
0	4	0	0
0	4	0	0



Attribute Type Content	Enum. Value	Conversion Factor to Basic Unit	Basic Type (see Enum. Value)
0	4	0	0
0	4	0	0
0	4	0	0
0	4	0	0
0	4	0	0
0	4	0	0
0	4	0	0
0	4	0	0
0	4	0	0
0	4	0	0
0	4	0	0
0	4	0	0
0	4	0	0
0	4	0	0
0	4	0	0
0	4	0	0
0	4	0	0
0	4	0	0
0	4	0	0
0	4	0	0
0	4	0	0
0	4	0	0
0	4	0	0
0	4	0	0
0	4	0	0
0	4	0	0
0	4	0	0
0	4	0	0
0	4	0	0



Attribute Type Content	Enum. Value	Conversion Factor to Basic Unit	Basic Type (see Enum. Value)
0	4	0	0
0	4	0	0
0	4	0	0
0	4	0	0
0	4	0	0
0	4	0	0
0	4	0	0
0	4	0	0
0	4	0	0
0	4	0	0
0	4	0	0
0	4	0	0
0	4	0	0
0	4	0	0
0	4	0	0
0	4	0	0
0	4	0	0
0	4	0	0
0	4	0	0
0	4	0	0
0	4	0	0
0	4	0	0
0	4	0	0
0	4	0	0
0	4	0	0
0	4	0	0
0	4	0	0
0	4	0	0
0	4	0	0
0	4	0	0
0	4	0	0
0	4	0	0
0	4	0	0



Attribute Type Content	Enum. Value	Conversion Factor to Basic Unit	Basic Type (see Enum. Value)
0	4	0	0
0	4	0	0
0	4	0	0
0	4	0	0
0	4	0	0
0	4	0	0
0	4	0	0
0	4	0	0
0	4	0	0
0	4	0	0
0	4	0	0
0	3492	0	0
0	4	0	0
0	4	0	0
0	4	0	0
0	4	0	0
0	5547	0	0
0	5547	0	0
0	4	0	0
0	4	0	0
0	4	0	0
0	4	0	0
0	4	0	0
0	4	0	0
0	4	0	0
0	4	0	0
0	4	0	0
0	4	0	0
0	4	0	0
0	4	0	0
0	4	0	0
0	4	0	0
0	4	0	0



Attribute Type Content	Enum. Value	Conversion Factor to Basic Unit	Basic Type (see Enum. Value)
0	4	0	0
0	4	0	0
0	4	0	0
0	4	0	0
0	4	0	0
0	4	0	0
0	4	0	0
0	4	0	0
0	4	0	0
0	4	0	0
0	4	0	0
0	4	0	0
0	4	0	0
0	4	0	0
0	4	0	0
0	4	0	0
0	4	0	0
0	4	0	0
0	4	0	0
0	4	0	0
0	4	0	0
0	4	0	0
0	4	0	0
0	4	0	0
0	4	0	0
0	4	0	0
0	4	0	0
0	4	0	0
0	4	0	0
0	4	0	0
0	4	0	0
0	4	0	0



Attribute Type Content	Enum. Value	Conversion Factor to Basic Unit	Basic Type (see Enum. Value)
0	4	0	0
0	4	0	0
0	4	0	0
0	4	0	0
0	4	0	0
0	4	0	0
0	4	0	0
0	4	0	0
0	4	0	0
0	4	0	0
0	4	0	0
0	4	0	0
0	4	0	0
0	4	0	0
0	4	0	0
0	4	0	0
0	4	0	0
0	4	0	0
0	4	0	0
0	4	0	0
0	4	0	0
0	4	0	0
0	4	0	0
0	4	0	0
0	4	0	0
0	4	0	0
0	4	0	0
0,0	3493	0	0
0,00	3494	0	0
0,000	3495	0	0
0,0000	3496	0	0



Attribute Type Content	Enum. Value	Conversion Factor to Basic Unit	Basic Type (see Enum. Value)
0,00000	3497	0	0
0,000000	3498	0	0
0,0000000	3499	0	0
0,00000000	3500	0	0
0,000000000	3501	0	0
00 No segmento de clientela	257	0	0
0_Currency	1438	0	0
0_Unit	1439	0	0
1	5	0	0
1	5	0	0
1	5	0	0
1	5	0	0
1	5	0	0
1	5	0	0
1	5	0	0
1	5	0	0
1	5	0	0
1	5	0	0
1	5	0	0
1	5	0	0
1	5	0	0
1	5	0	0
1	5	0	0
1	5	0	0
1	5	0	0
1	5	0	0
1	5	0	0
1	5	0	0
1	5	0	0
1	5	0	0
1	5	0	0
1	5	0	0
1	5	0	0
1	5	0	0



Attribute Type Content	Enum. Value	Conversion Factor to Basic Unit	Basic Type (see Enum. Value)
1	5	0	0
1	5	0	0
1	5	0	0
1	5	0	0
1	5	0	0
1	5	0	0
1	5	0	0
1	5	0	0
1	5	0	0
1	5	0	0
1	5	0	0
1	5	0	0
1	5	0	0
1	5	0	0
1	5	0	0
1	5	0	0
1	5	0	0
1	5	0	0
1	5	0	0
1	5	0	0
1	5	0	0
1	5	0	0
1	5	0	0
1	5	0	0
1	5	0	0
1	5	0	0
1	5	0	0
1	5	0	0
1	5	0	0
1	5	0	0



Attribute Type Content	Enum. Value	Conversion Factor to Basic Unit	Basic Type (see Enum. Value)
1	5	0	0
1	5	0	0
1	5	0	0
1	5	0	0
1	5	0	0
1	5	0	0
1	5	0	0
1	5	0	0
1	5	0	0
1	5	0	0
1	5	0	0
1	5	0	0
1	5	0	0
1	5	0	0
1	5	0	0
1	5	0	0
1	5	0	0
1	5	0	0
1	5	0	0
1	5	0	0
1	5	0	0
1	5	0	0
1	5	0	0
1	5	0	0
1	5	0	0
1	5	0	0
1	5	0	0
1	5	0	0



Attribute Type Content	Enum. Value	Conversion Factor to Basic Unit	Basic Type (see Enum. Value)
1	5	0	0
1	5	0	0
1	5	0	0
1	5	0	0
1	5	0	0
1	5	0	0
1	5	0	0
1	5	0	0
1	5	0	0
1	5	0	0
1	5	0	0
1	5	0	0
1	5	0	0
1	5	0	0
1	5	0	0
1	5	0	0
1	5	0	0
1	5	0	0
1	5	0	0
1	5	0	0
1	5	0	0
1	5	0	0
1	5	0	0
1	5	0	0
1	5	0	0
1	5	0	0
1	5	0	0
1	5	0	0
1	5	0	0
1	5	0	0



Attribute Type Content	Enum. Value	Conversion Factor to Basic Unit	Basic Type (see Enum. Value)
1	5	0	0
1	5	0	0
1	1328	0	0
1	5	0	0
1	5	0	0
1	5	0	0
1	5	0	0
1	5	0	0
1	5	0	0
1	5	0	0
1	5	0	0
1	5	0	0
1	5	0	0
1	5	0	0
1	5	0	0
1	5	0	0
1	5	0	0
1	5	0	0
1	5	0	0
1	5	0	0
1	5	0	0
1	5	0	0
1	5	0	0
1	5	0	0
1	5	0	0
1	5	0	0
1	5	0	0
1	5	0	0
1	5	0	0



Attribute Type Content	Enum. Value	Conversion Factor to Basic Unit	Basic Type (see Enum. Value)
1	5	0	0
1	5	0	0
1	5	0	0
1	5	0	0
1	5	0	0
1	5	0	0
1	5	0	0
1	5	0	0
1	5	0	0
1	5	0	0
1	5	0	0
1	5	0	0
1	5	0	0
1	5	0	0
1	5	0	0
1	5	0	0
1	5	0	0
1	5	0	0
1	5	0	0
1	5	0	0
1	5	0	0
1	5	0	0
1	5	0	0
1	5	0	0
1	5	0	0
1	5	0	0
1	5	0	0
1	5	0	0
1	5	0	0
1	5	0	0



Attribute Type Content	Enum. Value	Conversion Factor to Basic Unit	Basic Type (see Enum. Value)
1	5	0	0
1	5	0	0
1	5	0	0
1	5	0	0
1	5	0	0
1	5	0	0
1	5	0	0
1	5	0	0
1	5	0	0
1	5	0	0
1	5	0	0
1	5	0	0
1	5	0	0
1	5	0	0
1	5	0	0
1	5	0	0
1	5	0	0
1	5	0	0
1	5	0	0
1	5	0	0
1	5	0	0
1	5	0	0
1	5	0	0
1	5	0	0
1	5	0	0
1	5	0	0
1	5	0	0
1	5	0	0
1	5	0	0
1	5	0	0



Attribute Type Content	Enum. Value	Conversion Factor to Basic Unit	Basic Type (see Enum. Value)
1	5	0	0
1	5	0	0
1	5	0	0
1	5	0	0
1	5	0	0
1	5	0	0
1	5	0	0
1	5	0	0
1	5	0	0
1	5	0	0
1	5	0	0
1	5	0	0
1	5	0	0
1	5	0	0
1	5	0	0
1	5	0	0
1	5	0	0
1	5	0	0
1	5	0	0
1	5	0	0
1	5	0	0
1	5	0	0
1	5	0	0
1	5	0	0
1	5	0	0
1	5	0	0
1	5	0	0
10 Clientes privados	258	0	0



Attribute Type Content	Enum. Value	Conversion Factor to Basic Unit	Basic Type (see Enum. Value)
11 Clientes privados estándares	259	0	0
12 Clientes privados individuales	260	0	0
13 CP3	261	0	0
14 CP4	262	0	0
1er trimestre	5762	0	0
1o/2o trimestre	5766	0	0
1o/2o/3o/4o trimestre	5770	0	0
1o/4o trimestre	5769	0	0
2	1329	0	0
2...	96	0	0
2...	96	0	0
20 Clientes comerciales y empresariales	263	0	0
21 Clientes comerciales	264	0	0
22 Clientes empresariales	265	0	0
23 Profesional liberal	266	0	0
24 CE4	267	0	0
2o trimestre	5763	0	0
2o/3er trimestre	5767	0	0
3	1330	0	0
30 Clientes institucionales	268	0	0
31 CI1	269	0	0
32 CI2	270	0	0



Attribute Type Content	Enum. Value	Conversion Factor to Basic Unit	Basic Type (see Enum. Value)
33 CI3	271	0	0
34 CI4	272	0	0
3er trimestre	5764	0	0
3o/4o trimestre	5768	0	0
4	1331	0	0
40 CC0	273	0	0
41 CC1	274	0	0
42 CC2	275	0	0
43 CC3	276	0	0
44 CC4	277	0	0
4o trimestre	5765	0	0
5	1332	0	0
83 por ciento	4768	0	0
92,5 por ciento	4767	0	0
97,5 por ciento	4766	0	0
99,6 por ciento	4765	0	0
99,9 por ciento	4764	0	0
:=	359	0	0
<	198	0	0
<=	199	0	0
=	194	0	0
>	196	0	0
>=	197	0	0
–	250	0	0
A	256	0	0
A - activa	1410	0	0
A mejorar	651	0	0
ABAP	5669	0	0



Attribute Type Content	Enum. Value	Conversion Factor to Basic Unit	Basic Type (see Enum. Value)
Abierto	5672	0	0
Abstract	1404	0	0
Accept	6026	0	0
Accepted	6014	0	0
Acceso remoto	5824	0	0
Accident	5933	0	0
Aceptado	5558	0	0
Acknowledgement	1384	0	0
Active	611	0	0
Actividad de control	337	0	0
Actividad de llamada	5874	0	0
Activo	70	0	0
Activo	5560	0	0
Activo, ejecutable	1413	0	0
Actualización de proceso requerida	5924	0	0
Actualización directa	5732	0	0
Actualización por parte de IT	5927	0	0
Actualizar	10020	0	0
Add only	641	0	0
Adición	1452	0	0
Aditivo	472	0	0
Administración del cambio	5857	0	0
Administrador	414	0	0
AED	5735	0	0
AED	5735	0	0



Attribute Type Content	Enum. Value	Conversion Factor to Basic Unit	Basic Type (see Enum. Value)
AED	5735	0	0
AED	5735	0	0
AED	5735	0	0
AED	5735	0	0
AED	5735	0	0
AED	5735	0	0
AED	5735	0	0
AED	5735	0	0
AED	5735	0	0
AED	5735	0	0
AED	5735	0	0
AED	5735	0	0
AED	5735	0	0
AED	5735	0	0
AED	5735	0	0
AED	5735	0	0
AED	5735	0	0
AED	5735	0	0
AED	5735	0	0
AED	5735	0	0
AED	5735	0	0
AED	5735	0	0
AED	5735	0	0
AED	5735	0	0
AED	5735	0	0
AED	5735	0	0
AED	5735	0	0
AED	5735	0	0
AED	5735	0	0
AED	5735	0	0
AED	5735	0	0
AED	5735	0	0
AED	5735	0	0
AED	5735	0	0
AED	5735	0	0
AED	5735	0	0
AED	5735	0	0
AED	5735	0	0
AED	5735	0	0



Attribute Type Content	Enum. Value	Conversion Factor to Basic Unit	Basic Type (see Enum. Value)
Agregación	409	0	0
Agregado manualmente en el modelo de destino	5681	0	0
Agregado mediante transformación	5679	0	0
Ajustado proporcionalmente	316	0	0
ALFABET - Cadena del valor añadido	5972	0	0
ALFABET - Modelo de referencia	5971	0	0
Alias	5667	0	0
Alineado a la derecha	317	0	0
Alineado a la izquierda	318	0	0
All	1367	0	0
Alternativa (alt)	10054	0	0
Alternativo	473	0	0
Alto	170	0	0
Alto	170	0	0
Alto	170	0	0
Alto	170	0	0
Alto	170	0	0
Alto	170	0	0
Alto	170	0	0
Alto	170	0	0
Alto	4757	0	0
Alto	170	0	0
Alto	170	0	0
Alto	170	0	0



Attribute Type Content	Enum. Value	Conversion Factor to Basic Unit	Basic Type (see Enum. Value)
Amarillo	5811	0	0
Ampliación	349	0	0
AND	1357	0	0
AND	5834	0	0
Annually	6008	0	0
Annually	6008	0	0
Anualmente	380	0	0
Anualmente	380	0	0
Anulado	5921	0	0
Aplazado	573	0	0
Aplazado	573	0	0
Aplazado	573	0	0
Aplicación	121	0	0
Aplicación	1388	0	0
Aplicación	5668	0	0
Aplicación BSP	5840	0	0
Aplicación Java Web dynpro en Solution Manager	5842	0	0
Aplicación SAP URL	5959	0	0
Aplicación Web dynpro	5841	0	0
Aplicación WebClient CRM	5941	0	0
AppleTalk	5776	0	0
Aprobado	5890	0	0
Aprovisionándose	4741	0	0
Arbitrario	5692	0	0
Archivo	206	0	0
Armonizado	5937	0	0



Attribute Type Content	Enum. Value	Conversion Factor to Basic Unit	Basic Type (see Enum. Value)
ASCII	130	0	0
Aserción (assert)	10058	0	0
Asignado	5830	0	0
Asincrónico	1383	0	0
Asincrónico	3904	0	0
Asincrónico	5711	0	0
Assign to user	6027	0	0
Assigned	6015	0	0
Association	649	0	0
ATM	5783	0	0
Atributos de datos maestros	1459	0	0
ATS	31	0	0
ATS	31	0	0
ATS	31	0	0
ATS	31	0	0
ATS	31	0	0
ATS	31	0	0
ATS	31	0	0
ATS	31	0	0
ATS	31	0	0
ATS	31	0	0
ATS	31	0	0
ATS	31	0	0
ATS	31	0	0
ATS	31	0	0
ATS	31	0	0
ATS	31	0	0
ATS	31	0	0
ATS	31	0	0
ATS	31	0	0



Attribute Type Content	Enum. Value	Conversion Factor to Basic Unit	Basic Type (see Enum. Value)
ATS	31	0	0
ATS	31	0	0
ATS	31	0	0
ATS	31	0	0
ATS	31	0	0
ATS	31	0	0
ATS	31	0	0
ATS	31	0	0
ATS	31	0	0
ATS	31	0	0
ATS	31	0	0
ATS	31	0	0
ATS	31	0	0
ATS	31	0	0
ATS	31	0	0
ATS	31	0	0
ATS	31	0	0
ATS	31	0	0
ATS	31	0	0
ATS	31	0	0
ATS	31	0	0
ATS	31	0	0
ATS	31	0	0
ATS	31	0	0
ATS	31	0	0
ATS	31	0	0
ATS	31	0	0
ATS	31	0	0
ATS	31	0	0
ATS	31	0	0
ATS	31	0	0
ATS	31	0	0
ATS	31	0	0



Attribute Type Content	Enum. Value	Conversion Factor to Basic Unit	Basic Type (see Enum. Value)
ATS	31	0	0
ATS	31	0	0
ATS	31	0	0
ATS	31	0	0
ATS	31	0	0
ATS	31	0	0
ATS	31	0	0
ATS	31	0	0
ATS	31	0	0
ATS	31	0	0
ATS	31	0	0
ATS	31	0	0
ATS	31	0	0
AUD	1338	0	0
AUD	1338	0	0
AUD	1338	0	0
AUD	1338	0	0
AUD	1338	0	0
AUD	1338	0	0
AUD	1338	0	0
AUD	1338	0	0
AUD	1338	0	0
AUD	1338	0	0
AUD	1338	0	0
AUD	1338	0	0
AUD	1338	0	0
AUD	1338	0	0
AUD	1338	0	0
AUD	1338	0	0
AUD	1338	0	0
AUD	1338	0	0
AUD	1338	0	0



Attribute Type Content	Enum. Value	Conversion Factor to Basic Unit	Basic Type (see Enum. Value)
AUD	1338	0	0
AUD	1338	0	0
AUD	1338	0	0
AUD	1338	0	0
AUD	1338	0	0
AUD	1338	0	0
AUD	1338	0	0
AUD	1338	0	0
AUD	1338	0	0
AUD	1338	0	0
AUD	1338	0	0
AUD	1338	0	0
AUD	1338	0	0
AUD	1338	0	0
AUD	1338	0	0
AUD	1338	0	0
AUD	1338	0	0
AUD	1338	0	0
AUD	1338	0	0
AUD	1338	0	0
AUD	1338	0	0
AUD	1338	0	0
AUD	1338	0	0
AUD	1338	0	0
AUD	1338	0	0
AUD	1338	0	0
AUD	1338	0	0
AUD	1338	0	0
AUD	1338	0	0
AUD	1338	0	0



Attribute Type Content	Enum. Value	Conversion Factor to Basic Unit	Basic Type (see Enum. Value)
AUD	1338	0	0
AUD	1338	0	0
AUD	1338	0	0
AUD	1338	0	0
AUD	1338	0	0
AUD	1338	0	0
AUD	1338	0	0
AUD	1338	0	0
AUD	1338	0	0
AUD	1338	0	0
AUD	1338	0	0
AUD	1338	0	0
AUD	1338	0	0
AUD	1338	0	0
Automático	136	0	0
Automático	5671	0	0
Avión	5798	0	0
Año	1451	0	0
Año	3966	0	0
Año(s)	48	31536000	43
Año(s)	48	31536000	43
Año(s)	48	31536000	43
Año(s)	48	31536000	43
Año(s)	48	31536000	43
Año(s)	48	31536000	43
Año(s)	48	31536000	43
Año(s)	48	31536000	43
Año(s)	48	31536000	43
Año(s)	48	31536000	43
Año(s)	48	31536000	43
Año(s)	48	31536000	43
Año(s)	48	31536000	43
Año(s)	48	31536000	43
Año(s)	48	31536000	43



Attribute Type Content	Enum. Value	Conversion Factor to Basic Unit	Basic Type (see Enum. Value)
Año(s)-hombre	52	8640	49
Año(s)-hombre	52	8640	49
Año(s)-hombre	52	8640	49
Año(s)-hombre	52	8640	49
Años	5649	0	0
Años	5649	0	0
Baan session	336	0	0
Background job processor	565	0	0
Backoffice	564	0	0
Bajo	171	0	0
Bajo	222	0	0
Bajo	222	0	0
Bajo	171	0	0
Bajo	222	0	0
Bajo	171	0	0
Bajo	1340	0	0
Bajo	1340	0	0
Bajo	1340	0	0
Bajo	4755	0	0
Bajo	171	0	0
Bajo	171	0	0
Bajo	171	0	0
Bajo/sin importancia	3930	0	0
Barco	5800	0	0
Base de datos	5568	0	0
BGN	469	0	0
BGN	469	0	0



Attribute Type Content	Enum. Value	Conversion Factor to Basic Unit	Basic Type (see Enum. Value)
BGN	469	0	0
BGN	469	0	0
BGN	469	0	0
BGN	469	0	0
BGN	469	0	0
BGN	469	0	0
BGN	469	0	0
BGN	469	0	0
BGN	469	0	0
BGN	469	0	0
BGN	469	0	0
BGN	469	0	0
BGN	469	0	0
BGN	469	0	0
BGN	469	0	0
BGN	469	0	0
BGN	469	0	0
BGN	469	0	0
BGN	469	0	0
BGN	469	0	0
BGN	469	0	0
BGN	469	0	0
BGN	469	0	0
BGN	469	0	0
BGN	469	0	0
BGN	469	0	0
BGN	469	0	0
BGN	469	0	0
BGN	469	0	0
BGN	469	0	0
BGN	469	0	0
BGN	469	0	0
BGN	469	0	0



Attribute Type Content	Enum. Value	Conversion Factor to Basic Unit	Basic Type (see Enum. Value)
BND	585	0	0
BND	585	0	0
BND	585	0	0
Boole	77	0	0
Boole	77	0	0
Booleano	1271	0	0
Botón de opción	623	0	0
Botón de selección	279	0	0
Bucle (loop)	10057	0	0
Bueno	55	0	0
Bueno	55	0	0
Bueno	55	0	0
Bus	107	0	0
Bus	107	0	0
Business blueprint	5967	0	0
Business Server Page (BSP)	5661	0	0
By reference	613	0	0
By reference	613	0	0
By reference	613	0	0
By value	612	0	0
By value	612	0	0
By value	612	0	0
c	12	0	0
c	12	0	0
c	12	0	0
c	12	0	0
c	12	0	0
c	12	0	0



Attribute Type Content	Enum. Value	Conversion Factor to Basic Unit	Basic Type (see Enum. Value)
CAD	39	0	0
CAD	39	0	0
CAD	39	0	0
CAD	39	0	0
CAD	39	0	0
CAD	39	0	0
CAD	39	0	0
CAD	39	0	0
CAD	39	0	0
CAD	39	0	0
CAD	39	0	0
CAD	39	0	0
CAD	39	0	0
CAD	39	0	0
CAD	39	0	0
CAD	39	0	0
CAD	39	0	0
CAD	39	0	0
CAD	39	0	0
CAD	39	0	0
CAD	39	0	0
CAD	39	0	0
CAD	39	0	0
CAD	39	0	0
CAD	39	0	0
CAD	39	0	0
CAD	39	0	0
CAD	39	0	0
CAD	39	0	0
CAD	39	0	0
CAD	39	0	0
CAD	39	0	0
CAD	39	0	0
CAD	39	0	0
CAD	39	0	0
CAD	39	0	0
CAD	39	0	0



Attribute Type Content	Enum. Value	Conversion Factor to Basic Unit	Basic Type (see Enum. Value)
CAD	39	0	0
Cada dos años	5957	0	0
Cada dos años	5957	0	0
Cada dos años	5957	0	0
Cada hora	376	0	0
Cadena	1270	0	0
Camión	5797	0	0
Cancel task	6028	0	0
Cancelado	230	0	0
Cancelar	10028	0	0
Cancelar	1347	0	0
Cancelar	1347	0	0
Cancelar proceso	1381	0	0
Cancelará	231	0	0
Cancelled	6016	0	0
Cantidad	1418	0	0
Característica fuente	1456	0	0
Característica geográf. estadística con atributos geográf.	3490	0	0
Característica geográfica dinámica	3487	0	0
Característica geográfica dinámica con valores	3488	0	0
Característica geográfica estadística	3486	0	0



Attribute Type Content	Enum. Value	Conversion Factor to Basic Unit	Basic Type (see Enum. Value)
Características de elemento modificadas	5929	0	0
Cascade	307	0	0
Casi seguro	3937	0	0
Casilla de verificación	624	0	0
Catastrófico	648	0	0
Catastrófico	648	0	0
Catastrófico/fundamental	3933	0	0
Categoría de proceso	4734	0	0
Cayendo	386	0	0
Cayendo fuertemente	387	0	0
CC	5524	0	0
CCO	5525	0	0
CDATA	592	0	0
Centrado	319	0	0
Centro de cálculo	4806	0	0
Centímetro	1440	0	0
Cerrado	5673	0	0
Cerrado siempre	5674	0	0
Changeable	639	0	0
Char	76	0	0
CHAR	1406	0	0
Char (n)	78	0	0
Chen	5569	0	0
CHF	40	0	0



Attribute Type Content	Enum. Value	Conversion Factor to Basic Unit	Basic Type (see Enum. Value)
CHF	40	0	0
CHF	40	0	0
CHF	40	0	0
CHF	40	0	0
CHF	40	0	0
CHF	40	0	0
CHF	40	0	0
CHF	40	0	0
CHF	40	0	0
CHF	40	0	0
CHF	40	0	0
CHF	40	0	0
CHF	40	0	0
CHF	40	0	0
CHF	40	0	0
CHF	40	0	0
CHF	40	0	0
CHF	40	0	0
CHF	40	0	0
CHF	40	0	0
CHF	40	0	0
CHF	40	0	0
CHF	40	0	0
CHF	40	0	0
CHF	40	0	0
CHF	40	0	0
CHF	40	0	0
CHF	40	0	0
CHF	40	0	0
CHF	40	0	0
CHF	40	0	0
CHF	40	0	0
CHF	40	0	0
CHF	40	0	0



Attribute Type Content	Enum. Value	Conversion Factor to Basic Unit	Basic Type (see Enum. Value)
Choice	658	0	0
Ciclo de multi-instancias en paralelo	5893	0	0
Ciclo de multi-instancias en secuencia	5894	0	0
Ciclo estándar	1365	0	0
Ciclo estándar	1365	0	0
Clasificador	5951	0	0
Class	604	0	0
ClassUtility	607	0	0
Clave	3475	0	0
Clave y texto	3473	0	0
Client	439	0	0
CLNP	5780	0	0
cn	13	0	0
cn	13	0	0
cn	13	0	0
cn	13	0	0
cn	13	0	0
cn	13	0	0
Collaboration	1405	0	0
Como muy pronto	5712	0	0
Como muy tarde	5713	0	0
Como máximo	389	0	0
Compartido	150	0	0
Compartido	10009	0	0
Compartido	150	0	0
Compensate	1362	0	0



Attribute Type Content	Enum. Value	Conversion Factor to Basic Unit	Basic Type (see Enum. Value)
Compensation	1348	0	0
Compensation	1348	0	0
Complejo	543	0	0
Complemento 1	285	0	0
Complemento 2	286	0	0
Complemento 3	287	0	0
Completado	149	0	0
Completado	5839	0	0
Complete task	6029	0	0
Completed	6017	0	0
Completo	5740	0	0
Complex	1369	0	0
Complex	1353	0	0
Componente	5760	0	0
Componente de aplicación	243	0	0
Componente de aplicación Internet (CAI)	5660	0	0
Componente de red	102	0	0
Composition	408	0	0
Composition	408	0	0
Compuesto	10010	0	0
Con carácter confidencial	153	0	0
Concluido	5691	0	0
Concurrent	574	0	0
Conditional	1349	0	0
Conditional	1349	0	0
Confirmado	5704	0	0



Attribute Type Content	Enum. Value	Conversion Factor to Basic Unit	Basic Type (see Enum. Value)
CONP	5779	0	0
Considerar (consider)	10055	0	0
Constante	390	0	0
Constante	390	0	0
Constante	390	0	0
Constante	390	0	0
Constante	390	0	0
Constante	390	0	0
Constante	390	0	0
Constante	390	0	0
Constante	1458	0	0
Constante	390	0	0
Constante	390	0	0
Contabilidad de costes	284	0	0
Contador (todos los valores)	4724	0	0
Contador (valores distintos de cero)	4723	0	0
Contenedor para materiales sólidos	147	0	0
Contenedor para materias líquidas	146	0	0
Contexto de envío	1390	0	0
Continuar a partir de la primera activación	1061	0	0
Controlado por eventos	5721	0	0
Controlado por eventos	5945	0	0



Attribute Type Content	Enum. Value	Conversion Factor to Basic Unit	Basic Type (see Enum. Value)
Controlado por eventos	5721	0	0
Copiar	246	0	0
Creador de instancias	248	0	0
Crear	10018	0	0
CSMA/CD	117	0	0
Cuadro combinado	278	0	0
Cuadro combinado de lista desplegable	627	0	0
Cuadro combinado desplegable	626	0	0
Cuadro combinado estándar	625	0	0
Cuadro de lista ampliado	622	0	0
Cuadro de lista múltiple	621	0	0
Cuadro de lista simple	620	0	0
Cuadro de texto estándar	618	0	0
Cuadro de texto RTF	619	0	0
Cuarto	4807	0	0
Cuota	288	0	0
Cuota en relación CMP	289	0	0
Cuota en relación de controlador	290	0	0
CURR	1422	0	0
CZK	1064	0	0



Attribute Type Content	Enum. Value	Conversion Factor to Basic Unit	Basic Type (see Enum. Value)
CZK	1064	0	0
CZK	1064	0	0
CZK	1064	0	0
CZK	1064	0	0
CZK	1064	0	0
CZK	1064	0	0
CZK	1064	0	0
CZK	1064	0	0
CZK	1064	0	0
CZK	1064	0	0
CZK	1064	0	0
CZK	1064	0	0
CZK	1064	0	0
CZK	1064	0	0
CZK	1064	0	0
CZK	1064	0	0
CZK	1064	0	0
CZK	1064	0	0
CZK	1064	0	0
CZK	1064	0	0
CZK	1064	0	0
CZK	1064	0	0
CZK	1064	0	0
CZK	1064	0	0
CZK	1064	0	0
CZK	1064	0	0
CZK	1064	0	0
CZK	1064	0	0
CZK	1064	0	0
CZK	1064	0	0
CZK	1064	0	0
CZK	1064	0	0
CZK	1064	0	0
CZK	1064	0	0
CZK	1064	0	0
CZK	1064	0	0
CZK	1064	0	0
CZK	1064	0	0
CZK	1064	0	0
CZK	1064	0	0
CZK	1064	0	0



Attribute Type Content	Enum. Value	Conversion Factor to Basic Unit	Basic Type (see Enum. Value)
CZK	1064	0	0
CZK	1064	0	0
CZK	1064	0	0
CZK	1064	0	0
CZK	1064	0	0
CZK	1064	0	0
CZK	1064	0	0
CZK	1064	0	0
CZK	1064	0	0
CZK	1064	0	0
CZK	1064	0	0
CZK	1064	0	0
CZK	1064	0	0
CZK	1064	0	0
CZK	1064	0	0
CZK	1064	0	0
CZK	1064	0	0
CZK	1064	0	0
CZK	1064	0	0
CZK	1064	0	0
CZK	1064	0	0
CZK	1064	0	0
CZK	1064	0	0
CZK	1064	0	0
CZK	1064	0	0
CZK	1064	0	0
CZK	1064	0	0
CZK	1064	0	0
CZK	1064	0	0
CZK	1064	0	0
CZK	1064	0	0
CZK	1064	0	0
Código/Secuencia de comandos	5567	0	0



Attribute Type Content	Enum. Value	Conversion Factor to Basic Unit	Basic Type (see Enum. Value)
D	251	0	0
D - estándar de SAP	1412	0	0
Date	79	0	0
Datos	126	0	0
Datos empíricos	646	0	0
DATS	1408	0	0
DATS	1408	0	0
Day	6003	0	0
De baja	211	0	0
De dificultad media	5881	0	0
De especial importancia	549	0	0
De forma preventiva	3953	0	0
De identificación	3954	0	0
De mismo ancho	314	0	0
De planificación	5684	0	0
De rigor	218	0	0
De servicio	214	0	0
De uso único	5572	0	0
De vacaciones	212	0	0
De valor añadido	5867	0	0
De valor añadido: Automatizado	5816	0	0
De valor añadido: Manual con IT	5815	0	0
De valor añadido: Manual sin IT	5814	0	0
Debajo	10089	0	0
Debe iniciarse el	162	0	0



Attribute Type Content	Enum. Value	Conversion Factor to Basic Unit	Basic Type (see Enum. Value)
Debe terminarse el	163	0	0
DEC	1424	0	0
Decimal (n,m)	80	0	0
DECnet	5777	0	0
Deep history	653	0	0
Default	3512	0	0
Delegated	6018	0	0
Deliberate act	5934	0	0
Delivery channel	480	0	0
Delta	5835	0	0
Delta	5739	0	0
DEM	25	1	25
DEM	25	1	25
DEM	25	1	25
DEM	25	1	25
DEM	25	1	25
DEM	25	1	25
DEM	25	1	25
DEM	25	1	25
DEM	25	1	25
DEM	25	1	25
DEM	25	1	25
DEM	25	1	25
DEM	25	1	25
DEM	25	1	25
DEM	25	1	25
DEM	25	1	25
DEM	25	1	25
DEM	25	1	25
DEM	25	1	25
DEM	25	1	25
DEM	25	1	25
DEM	25	1	25
DEM	25	1	25
DEM	25	1	25
DEM	25	1	25
DEM	25	1	25
DEM	25	1	25



Attribute Type Content	Enum. Value	Conversion Factor to Basic Unit	Basic Type (see Enum. Value)
DEM	25	1	25
DEM	25	1	25
DEM	25	1	25
DEM	25	1	25
DEM	25	1	25
DEM	25	1	25
DEM	25	1	25
DEM	25	1	25
DEM	25	1	25
DEM	25	1	25
DEM	25	1	25
DEM	25	1	25
DEM	25	1	25
DEM	25	1	25
DEM	25	1	25
DEM	25	1	25
DEM	25	1	25
DEM	25	1	25
DEM	25	1	25
DEM	25	1	25
DEM	25	1	25
DEM	25	1	25
DEM	25	1	25
DEM	25	1	25
DEM	25	1	25
DEM	25	1	25
DEM	25	1	25
DEM	25	1	25
DEM	25	1	25
DEM	25	1	25
DEM	25	1	25
DEM	25	1	25
DEM	25	1	25
DEM	25	1	25
DEM	25	1	25
DEM	25	1	25
DEM	25	1	25
DEM	25	1	25
DEM	25	1	25
DEM	25	1	25
DEM	25	1	25
DEM	25	1	25



Attribute Type Content	Enum. Value	Conversion Factor to Basic Unit	Basic Type (see Enum. Value)
DEM	25	1	25
DEM	25	1	25
DEM	25	1	25
DEM	25	1	25
DEM	25	1	25
DEM	25	1	25
DEM	25	1	25
DEM	25	1	25
DEM	25	1	25
DEM	25	1	25
DEM	25	1	25
DEM	25	1	25
DEM	25	1	25
Dentro	10088	0	0
Desactivado	1416	0	0
Desarrollándose	4742	0	0
Desarrollándose	5915	0	0
Desconectado	4746	0	0
Desconectándose	4745	0	0
Descripción breve	3478	0	0
Descripción larga	3479	0	0
Desde el comienzo del proceso	437	0	0
Desde la confirmación de la actividad	436	0	0
Desperdicio	5868	0	0
Desperdicio (pero necesario)	5869	0	0
Destinatario	415	0	0
Desviación estándar	1435	0	0



Attribute Type Content	Enum. Value	Conversion Factor to Basic Unit	Basic Type (see Enum. Value)
Detalles	631	0	0
Detendrá	233	0	0
Detenido	232	0	0
Diariamente	377	0	0
Diariamente	377	0	0
Diariamente	377	0	0
Diariamente	377	0	0
Difícil	5882	0	0
Dinámico	5970	0	0
Dinámico	340	0	0
Dirección Web o archivo	3899	0	0
Directa	3517	0	0
Disponible	210	0	0
Distribución de Weibull	5909	0	0
Distribución normal tipificada	5908	0	0
División asincrónica	425	0	0
División sincrónica	426	0	0
DKK	34	0	0
DKK	34	0	0
DKK	34	0	0
DKK	34	0	0
DKK	34	0	0
DKK	34	0	0
DKK	34	0	0
DKK	34	0	0
DKK	34	0	0
DKK	34	0	0
DKK	34	0	0



Attribute Type Content	Enum. Value	Conversion Factor to Basic Unit	Basic Type (see Enum. Value)
DKK	34	0	0
DKK	34	0	0
DKK	34	0	0
DKK	34	0	0
DKK	34	0	0
DKK	34	0	0
DKK	34	0	0
DKK	34	0	0
DKK	34	0	0
DKK	34	0	0
DKK	34	0	0
DKK	34	0	0
DKK	34	0	0
DKK	34	0	0
DKK	34	0	0
DKK	34	0	0
DKK	34	0	0
DKK	34	0	0
DKK	34	0	0
DKK	34	0	0
DKK	34	0	0
DKK	34	0	0
DKK	34	0	0
DKK	34	0	0
DKK	34	0	0
DKK	34	0	0
DKK	34	0	0
DKK	34	0	0
DKK	34	0	0
DKK	34	0	0
DKK	34	0	0
DKK	34	0	0
DKK	34	0	0
DKK	34	0	0
DKK	34	0	0
DKK	34	0	0
DKK	34	0	0
DKK	34	0	0
DKK	34	0	0
DKK	34	0	0
DKK	34	0	0
DKK	34	0	0



Attribute Type Content	Enum. Value	Conversion Factor to Basic Unit	Basic Type (see Enum. Value)
DKK	34	0	0
DKK	34	0	0
DKK	34	0	0
DKK	34	0	0
DKK	34	0	0
DKK	34	0	0
DKK	34	0	0
DKK	34	0	0
DKK	34	0	0
DKK	34	0	0
DKK	34	0	0
DKK	34	0	0
DKK	34	0	0
DKK	34	0	0
DKK	34	0	0
DKK	34	0	0
DKK	34	0	0
DKK	34	0	0
DKK	34	0	0
DKK	34	0	0
DKK	34	0	0
Do	442	0	0
Documentación de proceso automático	5940	0	0
DTP para acceso directo	5737	0	0
DTP para transferencia de datos en tiempo real	5736	0	0
Duración	193	0	0



Attribute Type Content	Enum. Value	Conversion Factor to Basic Unit	Basic Type (see Enum. Value)
DZD	37	0	0
DZD	37	0	0
Día	1449	0	0
Día	3961	0	0
Día(s)	46	86400	43
Día(s)	46	86400	43
Día(s)	46	86400	43
Día(s)	46	86400	43
Día(s)	46	86400	43
Día(s)	46	86400	43
Día(s)	46	86400	43
Día(s)	46	86400	43
Día(s)	46	86400	43
Día(s)	46	86400	43
Día(s)	46	86400	43
Día(s)	46	86400	43
Día(s)	46	86400	43
Día(s)	46	86400	43
Día(s)	46	86400	43
Día(s)	46	86400	43
Día(s)	46	86400	43
Día(s)	46	86400	43
Día(s)	46	86400	43
Día(s)	46	86400	43
Día(s)	46	86400	43
Día(s)	46	86400	43
Día(s)	46	86400	43
Día(s)	46	86400	43
Día(s)	46	86400	43
Día(s)	46	86400	43
Día(s)	46	86400	43
Día(s)	46	86400	43
Día(s)	46	86400	43
Día(s)	46	86400	43
Día(s)	46	86400	43
Día(s)	46	86400	43



Attribute Type Content	Enum. Value	Conversion Factor to Basic Unit	Basic Type (see Enum. Value)
Día(s)	46	86400	43
Día(s)	46	86400	43
Día(s)	46	86400	43
Día(s)	46	86400	43
Día(s)	46	86400	43
Día(s)	46	86400	43
Día(s)	46	86400	43
Día(s)	46	86400	43
Día(s)	46	86400	43
Día(s)	46	86400	43
Día(s)	46	86400	43
Día(s)	46	86400	43
Día(s)	46	86400	43
Día(s)	46	86400	43
Día(s)	46	86400	43
Día(s)	46	86400	43
Día(s)	46	86400	43
Día(s)	46	86400	43
Día(s)	46	86400	43
Día(s)	46	86400	43
Día(s)	46	86400	43
Día(s)	46	86400	43
Día(s)	46	86400	43
Día(s)	46	86400	43
Día(s)	46	86400	43
Día(s)	46	86400	43
Día(s)	46	86400	43
Día(s)	46	86400	43
Día(s)	46	86400	43
Día(s)	46	86400	43
Día(s)	46	86400	43
Día(s)	46	86400	43



Attribute Type Content	Enum. Value	Conversion Factor to Basic Unit	Basic Type (see Enum. Value)
Día(s)	46	86400	43
Día(s)	46	86400	43
Día(s)	46	86400	43
Día(s)	46	86400	43
Día(s)	46	86400	43
Día(s)	46	86400	43
Día(s)	46	86400	43
Día(s)	46	86400	43
Día(s)	46	86400	43
Día(s)	46	86400	43
Día(s)	46	86400	43
Día(s)	46	86400	43
Día(s)	46	86400	43
Día(s)	46	86400	43
Día(s)	46	86400	43
Día(s)-hombre	50	24	49
Día(s)-hombre	50	24	49
Día(s)-hombre	50	24	49
Día(s)-hombre	50	24	49
Día(s)-hombre	50	24	49
Día(s)-hombre	50	24	49
Días	5653	0	0
Días	5653	0	0
Días de trabajo	429	0	0
Días del calendario	433	0	0
Dólar americano	5898	0	0
Edificio	64	0	0
Ejecutado	240	0	0
Ejecutado	5707	0	0



Attribute Type Content	Enum. Value	Conversion Factor to Basic Unit	Basic Type (see Enum. Value)
El ejecutor debe ser la misma persona (compromiso de los empleados)	5844	0	0
El ejecutor debe ser otra persona (doble control)	5845	0	0
Elección	10031	0	0
Elevado a otra instancia	5831	0	0
Eliminado en destino	5930	0	0
Eliminado mediante transformación	5680	0	0
Eliminar	10021	0	0
Embedded	1360	0	0
en 1	3502	0	0
en 1.000	3505	0	0
en 1.000.000	3508	0	0
en 1.000.000.000	3511	0	0
en 10	3503	0	0
en 10.000	3506	0	0
en 10.000.000	3509	0	0
en 100	3504	0	0
en 100.000	3507	0	0
en 100.000.000	3510	0	0
En espera	234	0	0
En estado crítico	3932	0	0
En general	545	0	0
En marcha	4744	0	0
En proyecto	5706	0	0



Attribute Type Content	Enum. Value	Conversion Factor to Basic Unit	Basic Type (see Enum. Value)
En relación a la ejecución	544	0	0
En relación a la organización	547	0	0
En relación a la persona	548	0	0
En relación a la tarea	546	0	0
En serie en el proceso de diálogo	5730	0	0
En serie en el proceso de diálogo (para depuración)	5726	0	0
En serie en el proceso de segundo plano	5722	0	0
En tratamiento	148	0	0
En tratamiento	148	0	0
En tratamiento	148	0	0
En tratamiento	148	0	0
En tratamiento	148	0	0
En tratamiento	148	0	0
En tratamiento	148	0	0
En tratamiento	5690	0	0
En tratamiento	148	0	0
En tratamiento	148	0	0
End	1359	0	0
Endif	441	0	0
Entero	190	0	0
ENTITIES	597	0	0
ENTITY	596	0	0
Entity	5626	0	0



Attribute Type Content	Enum. Value	Conversion Factor to Basic Unit	Basic Type (see Enum. Value)
Entorno	5887	0	0
entrante	10004	0	0
entrante o saliente	10006	0	0
Entre 1 y 4 horas	4760	0	0
Entre 24 horas y 3 días	4762	0	0
Entre 3 días y 1 semana	4763	0	0
Entre 4 y 24 horas	4761	0	0
Enumeration	634	0	0
Error	1346	0	0
Error	1346	0	0
Error DTP	5738	0	0
Escalation	5870	0	0
Escenario	242	0	0
Escenario	242	0	0
Escenario de negocio	4732	0	0
ESP	33	0	0
ESP	33	0	0
ESP	33	0	0
ESP	33	0	0
ESP	33	0	0
ESP	33	0	0
ESP	33	0	0
ESP	33	0	0
ESP	33	0	0
ESP	33	0	0
ESP	33	0	0
ESP	33	0	0



Attribute Type Content	Enum. Value	Conversion Factor to Basic Unit	Basic Type (see Enum. Value)
ESP	33	0	0
ESP	33	0	0
ESP	33	0	0
ESP	33	0	0
ESP	33	0	0
ESP	33	0	0
ESP	33	0	0
ESP	33	0	0
ESP	33	0	0
ESP	33	0	0
ESP	33	0	0
ESP	33	0	0
ESP	33	0	0
ESP	33	0	0
ESP	33	0	0
ESP	33	0	0
ESP	33	0	0
ESP	33	0	0
ESP	33	0	0
ESP	33	0	0
ESP	33	0	0
ESP	33	0	0
ESP	33	0	0
ESP	33	0	0
ESP	33	0	0
ESP	33	0	0
ESP	33	0	0
ESP	33	0	0
ESP	33	0	0
ESP	33	0	0
ESP	33	0	0
ESP	33	0	0
ESP	33	0	0
ESP	33	0	0
ESP	33	0	0



Attribute Type Content	Enum. Value	Conversion Factor to Basic Unit	Basic Type (see Enum. Value)
ESP	33	0	0
ESP	33	0	0
ESP	33	0	0
ESP	33	0	0
ESP	33	0	0
ESP	33	0	0
ESP	33	0	0
ESP	33	0	0
ESP	33	0	0
ESP	33	0	0
ESP	33	0	0
ESP	33	0	0
ESP	33	0	0
ESP	33	0	0
ESP	33	0	0
ESP	33	0	0
ESP	33	0	0
ESP	33	0	0
ESP	33	0	0
Esquina superior derecha	10093	0	0
Esquina superior izquierda	10094	0	0
Estable	385	0	0
Establecido	200	0	0
Estimación de experto	645	0	0
Estrategia	5888	0	0
Estruct. jerárquica dep. tiempo	1471	0	0



Attribute Type Content	Enum. Value	Conversion Factor to Basic Unit	Basic Type (see Enum. Value)
Estructura de organización	5883	0	0
Está activo	182	0	0
Está definido	179	0	0
Está inactivo	183	0	0
Está planeado	180	0	0
Está planeado	180	0	0
Estándar	1393	0	0
Estándar	1393	0	0
Estándar	3514	0	0
Estándar	4777	0	0
Estándar completo	5938	0	0
Estándar parcial	5939	0	0
Estándar – uso limitado	4776	0	0
Estático	5969	0	0
Estático	339	0	0
Etapas de proceso	1267	0	0
Etapas de proceso	1267	0	0
Ethernet	111	0	0
Ethernet	111	0	0
Etiqueta y cuadro de edición	280	0	0
Euro	331	0	0
Euro	331	0	0
Euro	331	0	0
Euro	331	0	0
Euro	331	0	0
Euro	331	0	0



Attribute Type Content	Enum. Value	Conversion Factor to Basic Unit	Basic Type (see Enum. Value)
Euro	331	0	0
Euro	331	0	0
Euro	331	0	0
Euro	331	0	0
Euro	331	0	0
Euro	331	0	0
Euro	331	0	0
Euro	331	0	0
Euro	331	0	0
Euro	331	0	0
Euro	331	0	0
Euro	331	0	0
Euro	331	0	0
Euro	331	0	0
Euro	331	0	0
Euro	331	0	0
Euro	331	0	0
Euro	331	0	0
Euro	331	0	0
Euro	331	0	0
Euro	331	0	0
Euro	331	0	0
Euro	331	0	0
Euro	331	0	0
Euro	331	0	0
Euro	331	0	0
Euro	331	0	0
Euro	331	0	0
Euro	331	0	0
Euro	331	0	0
Euro	331	0	0
Euro	331	0	0



Attribute Type Content	Enum. Value	Conversion Factor to Basic Unit	Basic Type (see Enum. Value)
Existencias	5904	0	0
Expiration date reached	6019	0	0
Expire task	6030	0	0
Expression	1272	0	0
Externo	54	0	0
Externo	10037	0	0
Externo	54	0	0
Externo (no informático)	69	0	0
Externo a la empresa	129	0	0
Externo al sistema	68	0	0
Extracción en serie y procesamiento de un paquete de datos	5729	0	0
Extracción en serie, procesamiento inmediato en paralelo	5723	0	0
Extracción en serie, procesamiento inmediato posterior (obsoleto)	5724	0	0
Extracción y procesamiento en paralelo	5725	0	0
False	3938	0	0
False	3938	0	0
False	3938	0	0
False	3938	0	0



Attribute Type Content	Enum. Value	Conversion Factor to Basic Unit	Basic Type (see Enum. Value)
False	3938	0	0
False	3938	0	0
False	3938	0	0
False	3938	0	0
False	3938	0	0
False	3938	0	0
False	3938	0	0
False	3938	0	0
False	3938	0	0
False	3928	0	0
False	3942	0	0
False	3938	0	0
False	3938	0	0
False	3938	0	0
False	3938	0	0
False	3938	0	0
False	3938	0	0
False	3938	0	0
False	3938	0	0
False	3938	0	0
False	3938	0	0
False	3938	0	0
False	5609	0	0
Falso	204	0	0
Falso	1058	0	0
Falso	1058	0	0
Falso	1058	0	0
Falso	1058	0	0
Falso	1058	0	0
Falso	1058	0	0



Attribute Type Content	Enum. Value	Conversion Factor to Basic Unit	Basic Type (see Enum. Value)
FIM	330	0	0
FIM	330	0	0
FIM	330	0	0
FIM	330	0	0
FIM	330	0	0
FIM	330	0	0
FIM	330	0	0
FIM	330	0	0
FIM	330	0	0
FIM	330	0	0
FIM	330	0	0
FIM	330	0	0
FIM	330	0	0
FIM	330	0	0
FIM	330	0	0
FIM	330	0	0
FIM	330	0	0
FIM	330	0	0
FIM	330	0	0
FIM	330	0	0
FIM	330	0	0
FIM	330	0	0
FIM	330	0	0
FIM	330	0	0
FIM	330	0	0
FIM	330	0	0
FIM	330	0	0
FIM	330	0	0
FIM	330	0	0
FIM	330	0	0
FIM	330	0	0
FIM	330	0	0
FIM	330	0	0
FIM	330	0	0
Fin	156	0	0



Attribute Type Content	Enum. Value	Conversion Factor to Basic Unit	Basic Type (see Enum. Value)
Fin no antes de	160	0	0
Fin no después de	161	0	0
Finalizado	216	0	0
Finalizado	216	0	0
Fiscal	312	0	0
Flexible	3516	0	0
Float	81	0	0
FLTP	1423	0	0
Flujo	10012	0	0
Flujo de secuencia condicional	1377	0	0
Flujo de secuencia por defecto	1378	0	0
For	1465	0	0
Fork	656	0	0
Frame Relay	5784	0	0
FRF	29	0	0
FRF	29	0	0
FRF	29	0	0
FRF	29	0	0
FRF	29	0	0
FRF	29	0	0
FRF	29	0	0
FRF	29	0	0
FRF	29	0	0
FRF	29	0	0
FRF	29	0	0
FRF	29	0	0
FRF	29	0	0
FRF	29	0	0
FRF	29	0	0
FRF	29	0	0
FRF	29	0	0



Attribute Type Content	Enum. Value	Conversion Factor to Basic Unit	Basic Type (see Enum. Value)
FRF	29	0	0
FRF	29	0	0
FRF	29	0	0
FRF	29	0	0
FRF	29	0	0
FRF	29	0	0
FRF	29	0	0
FRF	29	0	0
FRF	29	0	0
FRF	29	0	0
FRF	29	0	0
FRF	29	0	0
FRF	29	0	0
FRF	29	0	0
FRF	29	0	0
FRF	29	0	0
FRF	29	0	0
FRF	29	0	0
FRF	29	0	0
FRF	29	0	0
FRF	29	0	0
FRF	29	0	0
FRF	29	0	0
FRF	29	0	0
FRF	29	0	0
FRF	29	0	0
FRF	29	0	0
FRF	29	0	0
FRF	29	0	0
FRF	29	0	0
FRF	29	0	0
FRF	29	0	0
FRF	29	0	0
FRF	29	0	0
FRF	29	0	0



Attribute Type Content	Enum. Value	Conversion Factor to Basic Unit	Basic Type (see Enum. Value)
FRF	29	0	0
FRF	29	0	0
FRF	29	0	0
FRF	29	0	0
FRF	29	0	0
FRF	29	0	0
FRF	29	0	0
FRF	29	0	0
FRF	29	0	0
FRF	29	0	0
FRF	29	0	0
FRF	29	0	0
FRF	29	0	0
FRF	29	0	0
FRF	29	0	0
FRF	29	0	0
FRF	29	0	0
FRF	29	0	0
FRF	29	0	0
FRF	29	0	0
Frozen	640	0	0
Función	369	0	0
Función	369	0	0
Función	5803	0	0
Función	5910	0	0
Función de sistema estándar	58	0	0
Función de sistema estándar modificada	60	0	0
Función del cliente interna	447	0	0
Función externa	61	0	0
Función personalizada	59	0	0



Attribute Type Content	Enum. Value	Conversion Factor to Basic Unit	Basic Type (see Enum. Value)
Función servidor interna	448	0	0
Fusión	10034	0	0
Fábrica	63	0	0
Fácil	5880	0	0
Físico	127	0	0
Fórm./Rutina	1457	0	0
Gastos fijos	5942	0	0
Gastos variables	5943	0	0
GBP	38	0	0
GBP	38	0	0
GBP	38	0	0
GBP	38	0	0
GBP	38	0	0
GBP	38	0	0
GBP	38	0	0
GBP	38	0	0
GBP	38	0	0
GBP	38	0	0
GBP	38	0	0
GBP	38	0	0
GBP	38	0	0
GBP	38	0	0
GBP	38	0	0
GBP	38	0	0
GBP	38	0	0
GBP	38	0	0
GBP	38	0	0
GBP	38	0	0
GBP	38	0	0
GBP	38	0	0



Attribute Type Content	Enum. Value	Conversion Factor to Basic Unit	Basic Type (see Enum. Value)
GBP	38	0	0
GBP	38	0	0
GBP	38	0	0
GBP	38	0	0
GBP	38	0	0
GBP	38	0	0
GBP	38	0	0
GBP	38	0	0
GBP	38	0	0
GBP	38	0	0
GBP	38	0	0
GBP	38	0	0
GBP	38	0	0
GBP	38	0	0
GBP	38	0	0
GBP	38	0	0
GBP	38	0	0
GBP	38	0	0
GBP	38	0	0
GBP	38	0	0
GBP	38	0	0
GBP	38	0	0
GBP	38	0	0
GBP	38	0	0
GBP	38	0	0
GBP	38	0	0
GBP	38	0	0
GBP	38	0	0
GBP	38	0	0
GBP	38	0	0
GBP	38	0	0
GBP	38	0	0
GBP	38	0	0
GBP	38	0	0
GBP	38	0	0
GBP	38	0	0
GBP	38	0	0
GBP	38	0	0



Attribute Type Content	Enum. Value	Conversion Factor to Basic Unit	Basic Type (see Enum. Value)
GBP	38	0	0
GBP	38	0	0
GBP	38	0	0
GBP	38	0	0
GBP	38	0	0
GBP	38	0	0
GBP	38	0	0
GBP	38	0	0
GBP	38	0	0
GBP	38	0	0
Gestión	5886	0	0
Gestión de ciclo de vida de modelo	5856	0	0
Global	5936	0	0
Gramo	1443	0	0
Grande	1342	0	0
Grande	1342	0	0
Grande	1342	0	0
Grande	5808	0	0
GRD	455	0	0
GRD	455	0	0
GRD	455	0	0
GRD	455	0	0
GRD	455	0	0
GRD	455	0	0
GRD	455	0	0
GRD	455	0	0
GRD	455	0	0
GRD	455	0	0
GRD	455	0	0
GRD	455	0	0
GRD	455	0	0
GRD	455	0	0



Attribute Type Content	Enum. Value	Conversion Factor to Basic Unit	Basic Type (see Enum. Value)
GRD	455	0	0
GRD	455	0	0
GRD	455	0	0
GRD	455	0	0
GRD	455	0	0
GRD	455	0	0
GRD	455	0	0
GRD	455	0	0
GRD	455	0	0
GRD	455	0	0
GRD	455	0	0
GRD	455	0	0
GRD	455	0	0
GRD	455	0	0
GRD	455	0	0
GRD	455	0	0
GRD	455	0	0
GRD	455	0	0
GRD	455	0	0
GRD	455	0	0
GRD	455	0	0
GRD	455	0	0
GRD	455	0	0
GRD	455	0	0
GRD	455	0	0
GRD	455	0	0
GRD	455	0	0
GRD	455	0	0
GRD	455	0	0
GRD	455	0	0
GRD	455	0	0
GRD	455	0	0
GRD	455	0	0
GRD	455	0	0
GRD	455	0	0
GRD	455	0	0
GRD	455	0	0
GRD	455	0	0



Attribute Type Content	Enum. Value	Conversion Factor to Basic Unit	Basic Type (see Enum. Value)
HKD	589	0	0
HKD	589	0	0
HKD	589	0	0
HKD	589	0	0
HKD	589	0	0
HKD	589	0	0
HKD	589	0	0
HKD	589	0	0
HKD	589	0	0
HKD	589	0	0
HKD	589	0	0
HKD	589	0	0
HKD	589	0	0
HKD	589	0	0
HKD	589	0	0
HKD	589	0	0
HKD	589	0	0
HKD	589	0	0
HKD	589	0	0
HKD	589	0	0
Hora	477	0	0
Hora	1448	0	0
Hora(s)	45	3600	43
Hora(s)	45	3600	43
Hora(s)	45	3600	43
Hora(s)	45	3600	43
Hora(s)	45	3600	43
Hora(s)	45	3600	43
Hora(s)	45	3600	43
Hora(s)	45	3600	43
Hora(s)	45	3600	43
Hora(s)	45	3600	43
Hora(s)	45	3600	43



Attribute Type Content	Enum. Value	Conversion Factor to Basic Unit	Basic Type (see Enum. Value)
Hora(s)	45	3600	43
Hora(s) de mano de obra	49	1	49
Hora(s) de mano de obra	49	1	49
Hora(s) de mano de obra	49	1	49
Hora(s) de mano de obra	49	1	49
Hora(s) de mano de obra	49	1	49
Hora(s) de mano de obra	49	1	49
Horas	432	0	0
Horas	5654	0	0
Horas	5654	0	0
Horas de trabajo	428	0	0
HRK	466	0	0
HRK	466	0	0
HRK	466	0	0
HRK	466	0	0
HRK	466	0	0
HRK	466	0	0
HRK	466	0	0
HRK	466	0	0
HRK	466	0	0
HRK	466	0	0
HRK	466	0	0
HRK	466	0	0
HRK	466	0	0
HRK	466	0	0
HRK	466	0	0



Attribute Type Content	Enum. Value	Conversion Factor to Basic Unit	Basic Type (see Enum. Value)
HRK	466	0	0
HRK	466	0	0
HRK	466	0	0
HRK	466	0	0
HRK	466	0	0
HRK	466	0	0
HRK	466	0	0
HRK	466	0	0
HRK	466	0	0
HRK	466	0	0
HRK	466	0	0
HRK	466	0	0
HRK	466	0	0
HRK	466	0	0
HRK	466	0	0
HRK	466	0	0
HRK	466	0	0
HRK	466	0	0
HRK	466	0	0
HUF	467	0	0
HUF	467	0	0
HUF	467	0	0
HUF	467	0	0
HUF	467	0	0
HUF	467	0	0
HUF	467	0	0
HUF	467	0	0
HUF	467	0	0
HUF	467	0	0
HUF	467	0	0
HUF	467	0	0
HUF	467	0	0
HUF	467	0	0
HUF	467	0	0
HUF	467	0	0
HUF	467	0	0
HUF	467	0	0
HUF	467	0	0



Attribute Type Content	Enum. Value	Conversion Factor to Basic Unit	Basic Type (see Enum. Value)
HUF	467	0	0
HUF	467	0	0
HUF	467	0	0
HUF	467	0	0
HUF	467	0	0
HUF	467	0	0
HUF	467	0	0
HUF	467	0	0
HUF	467	0	0
HUF	467	0	0
HUF	467	0	0
HUF	467	0	0
HUF	467	0	0
HUF	467	0	0
HUF	467	0	0
HUF	467	0	0
HUF	467	0	0
HUF	467	0	0
HUF	467	0	0
HUF	467	0	0
HUF	467	0	0
HUF	467	0	0
HUF	467	0	0
HUF	467	0	0
HUF	467	0	0
HUF	467	0	0
HUF	467	0	0
HUF	467	0	0
HUF	467	0	0
HUF	467	0	0
HUF	467	0	0
HUF	467	0	0
HUF	467	0	0



Attribute Type Content	Enum. Value	Conversion Factor to Basic Unit	Basic Type (see Enum. Value)
HUF	467	0	0
HUF	467	0	0
HUF	467	0	0
HUF	467	0	0
HUF	467	0	0
HUF	467	0	0
HUF	467	0	0
HUF	467	0	0
HUF	467	0	0
HUF	467	0	0
HUF	467	0	0
HUF	467	0	0
HUF	467	0	0
HUF	467	0	0
HUF	467	0	0
HUF	467	0	0
HUF	467	0	0
HUF	467	0	0
HUF	467	0	0
HUF	467	0	0
Iconos grandes	628	0	0
Iconos pequeños	629	0	0
ID	593	0	0
IDOC	3519	0	0
IDR	584	0	0
IDR	584	0	0
IDR	584	0	0
IDR	584	0	0
IDR	584	0	0
IDR	584	0	0
IDR	584	0	0
IDR	584	0	0
IDR	584	0	0



Attribute Type Content	Enum. Value	Conversion Factor to Basic Unit	Basic Type (see Enum. Value)
IDR	584	0	0
IDR	584	0	0
IDR	584	0	0
IDR	584	0	0
IDR	584	0	0
IDR	584	0	0
IDR	584	0	0
IDR	584	0	0
IDR	584	0	0
IDR	584	0	0
IDR	584	0	0
IDR	584	0	0
IDR	584	0	0
IDR	584	0	0
IDR	584	0	0
IDR	584	0	0
IDR	584	0	0
IDR	584	0	0
IDR	584	0	0
IDR	584	0	0
IDR	584	0	0
IDR	584	0	0
IDR	584	0	0
IDR	584	0	0
IDR	584	0	0
IDR	584	0	0
IDR	584	0	0
IDR	584	0	0
IDR	584	0	0
IDR	584	0	0
IDR	584	0	0
IDR	584	0	0
IDR	584	0	0
IDR	584	0	0
IDR	584	0	0
IDR	584	0	0
IDR	584	0	0
IDR	584	0	0
IDR	584	0	0
IDR	584	0	0



Attribute Type Content	Enum. Value	Conversion Factor to Basic Unit	Basic Type (see Enum. Value)
IDR	584	0	0
IDR	584	0	0
IDR	584	0	0
IDR	584	0	0
IDR	584	0	0
IDR	584	0	0
IDR	584	0	0
IDR	584	0	0
IDR	584	0	0
IDR	584	0	0
IDR	584	0	0
IDR	584	0	0
IDR	584	0	0
IDR	584	0	0
IDR	584	0	0
IDR	584	0	0
IDR	584	0	0
IDR	584	0	0
IDR	584	0	0
IDR	584	0	0
IDR	584	0	0
IDR	584	0	0
IDR	584	0	0
IDR	584	0	0
IDREF	594	0	0
IDREFS	595	0	0
IF	185	0	0
If	440	0	0
Ignorar (ignore)	10061	0	0
Igual	5693	0	0



Attribute Type Content	Enum. Value	Conversion Factor to Basic Unit	Basic Type (see Enum. Value)
II	184	0	0
ILS	458	0	0
ILS	458	0	0
ILS	458	0	0
ILS	458	0	0
ILS	458	0	0
ILS	458	0	0
ILS	458	0	0
ILS	458	0	0
ILS	458	0	0
ILS	458	0	0
ILS	458	0	0
ILS	458	0	0
ILS	458	0	0
ILS	458	0	0
ILS	458	0	0
ILS	458	0	0
ILS	458	0	0
ILS	458	0	0
ILS	458	0	0
ILS	458	0	0
ILS	458	0	0
ILS	458	0	0
ILS	458	0	0
ILS	458	0	0
ILS	458	0	0
ILS	458	0	0
ILS	458	0	0
ILS	458	0	0
ILS	458	0	0
ILS	458	0	0
ILS	458	0	0
ILS	458	0	0
ILS	458	0	0
ILS	458	0	0
ILS	458	0	0
ILS	458	0	0
ILS	458	0	0



Attribute Type Content	Enum. Value	Conversion Factor to Basic Unit	Basic Type (see Enum. Value)
ILS	458	0	0
ILS	458	0	0
Image	1364	0	0
Implementación	327	0	0
Implementación	327	0	0
Implementación	327	0	0
Implementación finalizada	5923	0	0
Implementado	5917	0	0
Importación para el proceso de revisión	5919	0	0
Importado	5920	0	0
Importe	1417	0	0
In	636	0	0
In	1462	0	0
Inactivo	71	0	0
Inactivo	1415	0	0
Independent	1361	0	0
Indicador anticipado	551	0	0
Indicador retardado	552	0	0
Inequívoco	103	0	0
InfiniBand	5785	0	0
Infraestructura	5884	0	0
Inicial	10033	0	0
Inicial	5741	0	0
Inicializar	245	0	0
Inicio no antes de	158	0	0
Inicio no después de	159	0	0



Attribute Type Content	Enum. Value	Conversion Factor to Basic Unit	Basic Type (see Enum. Value)
INR	457	0	0
INR	457	0	0
INR	457	0	0
INR	457	0	0
INR	457	0	0
INR	457	0	0
INR	457	0	0
INR	457	0	0
INR	457	0	0
INR	457	0	0
INR	457	0	0
INR	457	0	0
INR	457	0	0
INR	457	0	0
INR	457	0	0
INR	457	0	0
INR	457	0	0
INR	457	0	0
INR	457	0	0
INR	457	0	0
INR	457	0	0
INR	457	0	0
INR	457	0	0
INR	457	0	0
INR	457	0	0
INR	457	0	0
INR	457	0	0
INR	457	0	0



Attribute Type Content	Enum. Value	Conversion Factor to Basic Unit	Basic Type (see Enum. Value)
INR	457	0	0
INR	457	0	0
INR	457	0	0
Insignificante	647	0	0
Insignificante	647	0	0
Instancia	5952	0	0
Instancia de proceso	5822	0	0
InstantiatedClass	606	0	0
InstantiatedClassUtility	609	0	0
Instrucción organizacional	5565	0	0
INT4	1426	0	0
Integrador de sistema	4787	0	0
Integration	410	0	0
Interno	53	0	0
Interno	53	0	0
Interno	10039	0	0
Interno	53	0	0
Interno a la empresa	128	0	0
Interno al sistema	67	0	0
Introducción	5708	0	0
Introducción prevista	5636	0	0
Introducido	5637	0	0
Introduciéndose	4775	0	0



Attribute Type Content	Enum. Value	Conversion Factor to Basic Unit	Basic Type (see Enum. Value)
Inversamente proporcional	591	0	0
Invoke service	6031	0	0
IPv4	5773	0	0
IPv4/v6	5790	0	0
IPv6	5774	0	0
IPX	5775	0	0
IS service	5931	0	0
ISDN B Channel Endpoint	5788	0	0
ISDN BRI Endpoint	5787	0	0
ISDN D Channel Endpoint	5789	0	0
Iterativo	10013	0	0
ITL	30	0	0
ITL	30	0	0
ITL	30	0	0
ITL	30	0	0
ITL	30	0	0
ITL	30	0	0
ITL	30	0	0
ITL	30	0	0
ITL	30	0	0
ITL	30	0	0
ITL	30	0	0
ITL	30	0	0
ITL	30	0	0
ITL	30	0	0
ITL	30	0	0
ITL	30	0	0



Attribute Type Content	Enum. Value	Conversion Factor to Basic Unit	Basic Type (see Enum. Value)
ITL	30	0	0
ITL	30	0	0
ITL	30	0	0
ITL	30	0	0
ITL	30	0	0
ITL	30	0	0
ITL	30	0	0
ITL	30	0	0
ITL	30	0	0
ITL	30	0	0
ITL	30	0	0
ITL	30	0	0
ITL	30	0	0
ITL	30	0	0
ITL	30	0	0
ITL	30	0	0
ITL	30	0	0
ITL	30	0	0
ITL	30	0	0
ITL	30	0	0
ITL	30	0	0
ITL	30	0	0
ITL	30	0	0
ITL	30	0	0
ITL	30	0	0
ITL	30	0	0
ITL	30	0	0
ITL	30	0	0
ITL	30	0	0
ITL	30	0	0
ITL	30	0	0
ITL	30	0	0
ITL	30	0	0



Attribute Type Content	Enum. Value	Conversion Factor to Basic Unit	Basic Type (see Enum. Value)
ITL	30	0	0
ITL	30	0	0
ITL	30	0	0
ITL	30	0	0
ITL	30	0	0
ITL	30	0	0
ITL	30	0	0
ITL	30	0	0
ITL	30	0	0
ITL	30	0	0
ITL	30	0	0
ITL	30	0	0
ITL	30	0	0
ITL	30	0	0
ITL	30	0	0
Java	6043	0	0
JAVA	5670	0	0
Jerarquía global dependiente del tiempo	1470	0	0
Jerarquía no dependiente del tiempo	1469	0	0
JOD	3902	0	0
JOD	3902	0	0
JOD	3902	0	0
JOD	3902	0	0
JOD	3902	0	0
JOD	3902	0	0
JOD	3902	0	0
JOD	3902	0	0
JOD	3902	0	0
JOD	3902	0	0



Attribute Type Content	Enum. Value	Conversion Factor to Basic Unit	Basic Type (see Enum. Value)
JOD	3902	0	0
JOD	3902	0	0
JOD	3902	0	0
JOD	3902	0	0
JOD	3902	0	0
JOD	3902	0	0
JOD	3902	0	0
JOD	3902	0	0
JOD	3902	0	0
JOD	3902	0	0
JOD	3902	0	0
JOD	3902	0	0
JOD	3902	0	0
JOD	3902	0	0
JOD	3902	0	0
JOD	3902	0	0
JOD	3902	0	0
JOD	3902	0	0
JOD	3902	0	0
JOD	3902	0	0
JOD	3902	0	0
JOD	3902	0	0
JOD	3902	0	0
JOD	3902	0	0
JOD	3902	0	0
JOD	3902	0	0
JOD	3902	0	0
JOD	3902	0	0



Attribute Type Content	Enum. Value	Conversion Factor to Basic Unit	Basic Type (see Enum. Value)
JOD	3902	0	0
JOD	3902	0	0
JOD	3902	0	0
JOD	3902	0	0
JOD	3902	0	0
JOD	3902	0	0
JOD	3902	0	0
JOD	3902	0	0
JOD	3902	0	0
JOD	3902	0	0
JOD	3902	0	0
JOD	3902	0	0
JOD	3902	0	0
JOD	3902	0	0
JOD	3902	0	0
JOD	3902	0	0
JOD	3902	0	0
JOD	3902	0	0
JOD	3902	0	0
JOD	3902	0	0
JOD	3902	0	0
JOD	3902	0	0
Join	655	0	0
Junction	657	0	0
Justificado	320	0	0
Kilogramo	1444	0	0
Kilómetro	1442	0	0
KPW	42	0	0
KPW	42	0	0



Attribute Type Content	Enum. Value	Conversion Factor to Basic Unit	Basic Type (see Enum. Value)
KPW	42	0	0
KPW	42	0	0
KPW	42	0	0
KPW	42	0	0
KPW	42	0	0
KPW	42	0	0
KPW	42	0	0
KPW	42	0	0
KPW	42	0	0
KPW	42	0	0
KPW	42	0	0
KPW	42	0	0
KPW	42	0	0
KPW	42	0	0
KPW	42	0	0
KPW	42	0	0
KPW	42	0	0
KPW	42	0	0
KPW	42	0	0
KPW	42	0	0
KPW	42	0	0
KPW	42	0	0
KPW	42	0	0
KPW	42	0	0
KPW	42	0	0
KPW	42	0	0
KPW	42	0	0
KPW	42	0	0
KPW	42	0	0
KPW	42	0	0
KPW	42	0	0
KPW	42	0	0
KPW	42	0	0
KPW	42	0	0
KPW	42	0	0
KPW	42	0	0
KPW	42	0	0
KPW	42	0	0
KPW	42	0	0
KPW	42	0	0
KPW	42	0	0
KPW	42	0	0
KPW	42	0	0
KPW	42	0	0
KPW	42	0	0
KPW	42	0	0
KPW	42	0	0
KPW	42	0	0
KPW	42	0	0



Attribute Type Content	Enum. Value	Conversion Factor to Basic Unit	Basic Type (see Enum. Value)
Lanzar fase de introducción	5865	0	0
Lanzar fase de retirada	5866	0	0
Leer	10019	0	0
Ley	5561	0	0
LIFO (UEUS)	10016	0	0
Link	1350	0	0
Link	1350	0	0
Lista	630	0	0
Lista de destinatarios	1391	0	0
Listo	215	0	0
Listo	215	0	0
Listo para importar	5916	0	0
Llamada asincrónica	10046	0	0
Llamada de cliente externa al abrir	451	0	0
Llamada de cliente externa al transmitir	449	0	0
Llamada de servidor externa al abrir	452	0	0
Llamada de servidor externa al transmitir	450	0	0
Llamada sincrónica	10048	0	0
Lo más alto	167	0	0
Lo más alto	167	0	0
Lo más bajo	174	0	0



Attribute Type Content	Enum. Value	Conversion Factor to Basic Unit	Basic Type (see Enum. Value)
LUF	35	0	0
LUF	35	0	0
LUF	35	0	0
LUF	35	0	0
LUF	35	0	0
LUF	35	0	0
LUF	35	0	0
LUF	35	0	0
M	253	0	0
M - Tratada y grabada	1411	0	0
MAD	461	0	0
MAD	461	0	0
MAD	461	0	0
MAD	461	0	0
MAD	461	0	0
MAD	461	0	0
MAD	461	0	0
MAD	461	0	0
MAD	461	0	0
MAD	461	0	0
MAD	461	0	0
MAD	461	0	0
MAD	461	0	0
MAD	461	0	0
MAD	461	0	0
MAD	461	0	0
MAD	461	0	0
MAD	461	0	0
MAD	461	0	0
MAD	461	0	0
MAD	461	0	0
MAD	461	0	0



Attribute Type Content	Enum. Value	Conversion Factor to Basic Unit	Basic Type (see Enum. Value)
MAD	461	0	0
MAD	461	0	0
MAD	461	0	0
MAD	461	0	0
MAD	461	0	0
MAD	461	0	0
MAD	461	0	0
MAD	461	0	0
MAD	461	0	0
MAD	461	0	0
MAD	461	0	0
MAD	461	0	0
MAD	461	0	0
MAD	461	0	0
MAD	461	0	0
MAD	461	0	0
MAD	461	0	0
MAD	461	0	0
MAD	461	0	0
MAD	461	0	0
MAD	461	0	0
MAD	461	0	0
MAD	461	0	0
MAD	461	0	0
MAD	461	0	0
MAD	461	0	0
MAD	461	0	0
MAD	461	0	0
MAD	461	0	0
MAD	461	0	0
MAD	461	0	0
MAD	461	0	0
MAD	461	0	0
MAD	461	0	0
MAD	461	0	0



Attribute Type Content	Enum. Value	Conversion Factor to Basic Unit	Basic Type (see Enum. Value)
MAD	461	0	0
MAD	461	0	0
MAD	461	0	0
MAD	461	0	0
MAD	461	0	0
MAD	461	0	0
MAD	461	0	0
MAD	461	0	0
MAD	461	0	0
MAD	461	0	0
MAD	461	0	0
Malo	57	0	0
Malo	57	0	0
Malo	57	0	0
MAN	110	0	0
Manual	3	0	0
Manual de calidad	5563	0	0
Manualmente	5634	0	0
Materia residual reciclable	142	0	0
Materia residual reutilizable	143	0	0
Material	5885	0	0
Matriz de seleccion de escenario	297	0	0
Matriz de selección de proceso para unidades organizativas	296	0	0
Matriz de selección de procesos para componentes	295	0	0



Attribute Type Content	Enum. Value	Conversion Factor to Basic Unit	Basic Type (see Enum. Value)
MDEM	27	1000000	25
MDEM	27	1000000	25
MDEM	27	1000000	25
MDEM	27	1000000	25
MDEM	27	1000000	25
MDEM	27	1000000	25
MDEM	27	1000000	25
MDEM	27	1000000	25
MDEM	27	1000000	25
MDEM	27	1000000	25
MDEM	27	1000000	25
MDEM	27	1000000	25
MDEM	27	1000000	25
MDEM	27	1000000	25
MDEM	27	1000000	25
MDEM	27	1000000	25
MDEM	27	1000000	25
MDEM	27	1000000	25
MDEM	27	1000000	25
MDEM	27	1000000	25
MDEM	27	1000000	25
MDEM	27	1000000	25
MDEM	27	1000000	25
MDEM	27	1000000	25
MDEM	27	1000000	25
MDEM	27	1000000	25
MDEM	27	1000000	25
MDEM	27	1000000	25



Attribute Type Content	Enum. Value	Conversion Factor to Basic Unit	Basic Type (see Enum. Value)
Mediano	5807	0	0
Medio	56	0	0
Medio	56	0	0
Medio	56	0	0
Medio	56	0	0
Medio	56	0	0
Medio	56	0	0
Medio	56	0	0
Medio	56	0	0
Medio	56	0	0
Medio	56	0	0
Medio	56	0	0
Medio	56	0	0
Medio	56	0	0
Medio	56	0	0
Memoria intermedia	5758	0	0
Menos de 1 hora	4759	0	0
Mensaje de creación	10045	0	0
Mensaje de eliminación	10044	0	0
Mensualmente	379	0	0
Mensualmente	379	0	0
Mensualmente	379	0	0
Mensualmente	379	0	0
Mes	1450	0	0
Mes	3963	0	0
Mes(es)	47	2592000	43
Mes(es)	47	2592000	43
Mes(es)	47	2592000	43
Mes(es)	47	2592000	43



Attribute Type Content	Enum. Value	Conversion Factor to Basic Unit	Basic Type (see Enum. Value)
Mes(es)	47	2592000	43
Mes(es)	47	2592000	43
Mes(es)	47	2592000	43
Mes(es)	47	2592000	43
Mes(es)-hombre	51	720	49
Mes(es)-hombre	51	720	49
Mes(es)-hombre	51	720	49
Mes(es)-hombre	51	720	49
Mes(es)-hombre	51	720	49
Mes(es)-hombre	51	720	49
Meses	5651	0	0
Meses	5651	0	0
Meses de trabajo	431	0	0
Meses del calendario	435	0	0
Message	1344	0	0
Message	1344	0	0
MetaClass	610	0	0
Metro	1441	0	0
Minuto	1447	0	0
Minuto(s)	44	60	43
Minuto(s)	44	60	43
Minuto(s)	44	60	43
Minuto(s)	44	60	43
Minuto(s)	44	60	43
Minuto(s)	44	60	43
Minuto(s)	44	60	43
Minuto(s)	44	60	43
Minuto(s)	44	60	43
Minuto(s)	44	60	43
Minuto(s)	44	60	43



Attribute Type Content	Enum. Value	Conversion Factor to Basic Unit	Basic Type (see Enum. Value)
Minuto(s)	44	60	43
Minuto(s)	44	60	43
Minuto(s)	44	60	43
Minuto(s)	44	60	43
Minuto(s)	44	60	43
Minuto(s)	44	60	43
Minuto(s)	44	60	43
Minuto(s)	44	60	43
Minuto(s)	44	60	43
Minuto(s)	44	60	43
Minuto(s)	44	60	43
Minuto(s)	44	60	43
Minuto(s)	44	60	43
Minuto(s)	44	60	43
Minuto(s)	44	60	43
Minuto(s)	44	60	43
Minuto(s)	44	60	43
Minuto(s)	44	60	43
Minuto(s)	44	60	43
Minuto(s)	44	60	43
Minuto(s)	44	60	43
Minuto(s)	44	60	43
Minuto(s)	44	60	43
Minuto(s)	44	60	43
Minuto(s)	44	60	43
Minuto(s)	44	60	43
Minuto(s)	44	60	43
Minuto(s)	44	60	43
Minuto(s)	44	60	43
Minuto(s)	44	60	43
Minuto(s)	44	60	43
Minuto(s)	44	60	43



Attribute Type Content	Enum. Value	Conversion Factor to Basic Unit	Basic Type (see Enum. Value)
Minuto(s)	44	60	43
Minuto(s)	44	60	43
Minuto(s)	44	60	43
Minuto(s)	44	60	43
Minuto(s)	44	60	43
Minuto(s)	44	60	43
Minuto(s)	44	60	43
Minuto(s)	44	60	43
Minuto(s)	44	60	43
Minuto(s)	44	60	43
Minuto(s)	44	60	43
Minuto(s)	44	60	43
Minuto(s)	44	60	43
Minuto(s)	44	60	43
Minuto(s)	44	60	43
Minuto(s)	44	60	43
Minuto(s)	44	60	43
Minuto(s)	44	60	43
Minuto(s)	44	60	43
Minuto(s)	44	60	43
Minuto(s)	44	60	43
Minuto(s)	44	60	43
Minuto(s)	44	60	43
Minuto(s)	44	60	43
Minuto(s)	44	60	43
Minuto(s)	44	60	43
Minuto(s)	44	60	43
Minuto(s)	44	60	43
Minuto(s)	44	60	43
Minuto(s)	44	60	43
Minuto(s)	44	60	43
Minuto(s)	44	60	43
Minuto(s)	44	60	43
Minuto(s)	44	60	43
Minuto(s)	44	60	43
Minuto(s)	44	60	43
Minuto(s)	44	60	43
Minuto(s)	44	60	43
Minuto(s)	44	60	43



Attribute Type Content	Enum. Value	Conversion Factor to Basic Unit	Basic Type (see Enum. Value)
Minuto(s)	44	60	43
Minutos	5655	0	0
Minutos	5655	0	0
Modelo de proyecto	345	0	0
Modelo de referencia	344	0	0
Moderado	3935	0	0
Moderado	3931	0	0
Modificar	244	0	0
Modifies	1334	0	0
Modo de procesamiento para acceso directo	5728	0	0
Modo de procesamiento para paquete de datos en tiempo real	5727	0	0
Momento	192	0	0
Month	6005	0	0
Mostrar alarma	1379	0	0
Mostrar en ventana aparte	5676	0	0
Mostrar en ventana de portal aparte	5677	0	0
Mostrar en ventana de portal aparte sin barra de título	5678	0	0
Mostrar en área de contenido de portal	5675	0	0
Movimiento	5902	0	0
MPLS	5793	0	0
Multi-instancia	1366	0	0



Attribute Type Content	Enum. Value	Conversion Factor to Basic Unit	Basic Type (see Enum. Value)
Multiple	1351	0	0
Multiple	1351	0	0
Muy alto	168	0	0
Muy alto	168	0	0
Muy alto	168	0	0
Muy alto	4758	0	0
Muy alto	168	0	0
Muy alto	168	0	0
Muy alto	168	0	0
Muy alto	168	0	0
Muy bajo	173	0	0
Muy bajo	173	0	0
Muy bajo	173	0	0
Muy bajo	1339	0	0
Muy bajo	1339	0	0
Muy bajo	1339	0	0
Muy bajo	4754	0	0
Muy bajo	173	0	0
Muy bajo	173	0	0
Muy bajo	173	0	0
Muy grande	1343	0	0
Muy grande	1343	0	0
Muy grande	1343	0	0
Muy grande	5809	0	0
Muy mal	550	0	0
mW flow language	6044	0	0
My role	1467	0	0
MYR	460	0	0
MYR	460	0	0



Attribute Type Content	Enum. Value	Conversion Factor to Basic Unit	Basic Type (see Enum. Value)
MYR	460	0	0
MYR	460	0	0
MYR	460	0	0
MYR	460	0	0
MYR	460	0	0
MYR	460	0	0
MYR	460	0	0
MYR	460	0	0
MYR	460	0	0
MYR	460	0	0
MYR	460	0	0
MYR	460	0	0
MYR	460	0	0
MYR	460	0	0
MYR	460	0	0
MYR	460	0	0
MYR	460	0	0
MYR	460	0	0
MYR	460	0	0
MYR	460	0	0
MYR	460	0	0
MYR	460	0	0
MYR	460	0	0
MYR	460	0	0
MYR	460	0	0
MYR	460	0	0
MYR	460	0	0
MYR	460	0	0
MYR	460	0	0
MYR	460	0	0
MYR	460	0	0
MYR	460	0	0
MYR	460	0	0
MYR	460	0	0



Attribute Type Content	Enum. Value	Conversion Factor to Basic Unit	Basic Type (see Enum. Value)
MYR	460	0	0
MYR	460	0	0
MYR	460	0	0
MYR	460	0	0
MYR	460	0	0
MYR	460	0	0
MYR	460	0	0
MYR	460	0	0
MYR	460	0	0
MYR	460	0	0
MYR	460	0	0
MYR	460	0	0
MYR	460	0	0
MYR	460	0	0
MYR	460	0	0
MYR	460	0	0
MYR	460	0	0
MYR	460	0	0
MYR	460	0	0
MYR	460	0	0
MYR	460	0	0
MYR	460	0	0
MYR	460	0	0
MYR	460	0	0
MYR	460	0	0
MYR	460	0	0
MYR	460	0	0
MYR	460	0	0
Más alto	169	0	0



Attribute Type Content	Enum. Value	Conversion Factor to Basic Unit	Basic Type (see Enum. Value)
Más bajo	172	0	0
Más de 10000	4753	0	0
Más de 10000	4753	0	0
Máximo	5848	0	0
Máximo	1429	0	0
Máximo	1429	0	0
Mínimo	5849	0	0
Mínimo	1428	0	0
Mínimo	1428	0	0
Módulo	5850	0	0
Módulo de escenario	412	0	0
Módulo de integración	411	0	0
Módulo de proceso	413	0	0
n	14	0	0
n	14	0	0
n	14	0	0
n	14	0	0
n	14	0	0
n	14	0	0
n	14	0	0
n	14	0	0
Natural	5932	0	0
neg	10050	0	0
Negativo	1386	0	0
Ning. agregación (X, más de un val. diferente a 0)	1434	0	0
Ninguna	5911	0	0



Attribute Type Content	Enum. Value	Conversion Factor to Basic Unit	Basic Type (see Enum. Value)
Ninguna actualización o valor inicial	1454	0	0
Ninguna agregación (X, si aparece más de un valor)	1433	0	0
Ninguna agregación (X, si aparece más de un valor)	1432	0	0
Ninguna característica geográfica	3485	0	0
Ninguna normativa	5928	0	0
Ninguna restricción de selección	3480	0	0
Ninguna restricción de selección	3491	0	0
Ninguna restricción de selección	3491	0	0
Ninguno	10008	0	0
Ninguno	10087	0	0
Ninguno	1387	0	0
Ningún tratamiento	5635	0	0
NLG	41	0	0
NLG	41	0	0
NLG	41	0	0
NLG	41	0	0
NLG	41	0	0
NLG	41	0	0
NLG	41	0	0
NLG	41	0	0
NLG	41	0	0
NLG	41	0	0



Attribute Type Content	Enum. Value	Conversion Factor to Basic Unit	Basic Type (see Enum. Value)
NLG	41	0	0
NLG	41	0	0
NLG	41	0	0
NLG	41	0	0
NLG	41	0	0
NLG	41	0	0
NLG	41	0	0
NLG	41	0	0
NLG	41	0	0
NLG	41	0	0
NLG	41	0	0
NLG	41	0	0
NLG	41	0	0
NLG	41	0	0
NLG	41	0	0
NLG	41	0	0
NLG	41	0	0
NLG	41	0	0
NLG	41	0	0
NLG	41	0	0
NLG	41	0	0
NLG	41	0	0
NLG	41	0	0
NLG	41	0	0
NLG	41	0	0
NLG	41	0	0
NLG	41	0	0
NLG	41	0	0
NLG	41	0	0
NLG	41	0	0
NLG	41	0	0
NLG	41	0	0
NLG	41	0	0
NLG	41	0	0
NLG	41	0	0
NLG	41	0	0
NLG	41	0	0
NLG	41	0	0
NLG	41	0	0
NLG	41	0	0
NLG	41	0	0
NLG	41	0	0
NLG	41	0	0
NLG	41	0	0
NLG	41	0	0
NLG	41	0	0



Attribute Type Content	Enum. Value	Conversion Factor to Basic Unit	Basic Type (see Enum. Value)
NLG	41	0	0
NLG	41	0	0
NLG	41	0	0
NLG	41	0	0
NLG	41	0	0
NLG	41	0	0
NLG	41	0	0
NLG	41	0	0
NLG	41	0	0
NLG	41	0	0
NLG	41	0	0
NLG	41	0	0
NLG	41	0	0
NLG	41	0	0
NLG	41	0	0
NLG	41	0	0
NLG	41	0	0
NLG	41	0	0
NLG	41	0	0
NLG	41	0	0
NLG	41	0	0
NLG	41	0	0
NLG	41	0	0
NMOKEN	598	0	0
NMOKENS	599	0	0
No	3967	0	0
No	3967	0	0
No	4781	0	0
No	3967	0	0
No	4781	0	0
No	4725	0	0



Attribute Type Content	Enum. Value	Conversion Factor to Basic Unit	Basic Type (see Enum. Value)
No	4725	0	0
No	5657	0	0
No	5657	0	0
No	3967	0	0
No	3967	0	0
No	3967	0	0
No ajustar	166	0	0
No asignado	571	0	0
No asignado	571	0	0
No automático	137	0	0
No autorizado	445	0	0
No autorizado	5892	0	0
No autorizado simultáneamente	446	0	0
No establecido	201	0	0
No está definido	579	0	0
No estándar	4772	0	0
No inequívoco	104	0	0
No puede alcanzarse	213	0	0
No puede modificarse	220	0	0
No sincronizado	1063	0	0
No visualizar	3472	0	0
NOK	470	0	0
NOK	470	0	0
NOK	470	0	0
NOK	470	0	0
NOK	470	0	0



Attribute Type Content	Enum. Value	Conversion Factor to Basic Unit	Basic Type (see Enum. Value)
NOK	470	0	0
NOK	470	0	0
NOK	470	0	0
NOK	470	0	0
NOK	470	0	0
NOK	470	0	0
NOK	470	0	0
NOK	470	0	0
NOK	470	0	0
NOK	470	0	0
NOK	470	0	0
NOK	470	0	0
NOK	470	0	0
NOK	470	0	0
NOK	470	0	0
NOK	470	0	0
NOK	470	0	0
NOK	470	0	0
NOK	470	0	0
NOK	470	0	0
NOK	470	0	0
NOK	470	0	0
NOK	470	0	0
NOK	470	0	0
NOK	470	0	0
NOK	470	0	0
NOK	470	0	0
NOK	470	0	0
NOK	470	0	0
NOK	470	0	0
NOK	470	0	0
none	75	0	0
none	75	0	0
Normal	4756	0	0
Normativa	5562	0	0



Attribute Type Content	Enum. Value	Conversion Factor to Basic Unit	Basic Type (see Enum. Value)
Not binary	1265	0	0
Notación ISO	5571	0	0
Nuevo	5689	0	0
Number (n)	84	0	0
Number (n,m)	91	0	0
NUMC	1407	0	0
Numérico (coma flotante)	5964	0	0
Numérico (número entero)	5963	0	0
Nunca	382	0	0
Número	3905	0	0
Número	5900	0	0
Número de coma flotante	189	0	0
Número entero	83	0	0
Número entero	1421	0	0
Número entero	1269	0	0
O	16	0	0
O exclusivo	17	0	0
O exclusivo/O	21	0	0
O exclusivo/Y	22	0	0
O/O exclusivo	19	0	0
O/Y	20	0	0
Objetivo	5685	0	0
Objeto BPTS	208	0	0
Obligatorio	221	0	0
Ocasionalmente	3950	0	0
Oct	85	0	0



Attribute Type Content	Enum. Value	Conversion Factor to Basic Unit	Basic Type (see Enum. Value)
Oficina	65	0	0
On error	6020	0	0
One	1368	0	0
One-off	6010	0	0
One-off	6010	0	0
Opcional	219	0	0
opt	10060	0	0
OR	1356	0	0
OR	5836	0	0
Ordenado	10015	0	0
Ordenador	101	0	0
Organizacional	5564	0	0
Organización	5804	0	0
OSPF	5792	0	0
Other	5607	0	0
Otras monedas	464	0	0
Otras monedas	464	0	0
Otras monedas	464	0	0
Otras monedas	464	0	0
Otras monedas	464	0	0
Otras monedas	464	0	0
Otras monedas	464	0	0
Otras monedas	464	0	0
Otras monedas	464	0	0
Otras monedas	464	0	0
Otras monedas	464	0	0
Otras monedas	464	0	0
Otras monedas	464	0	0
Otras monedas	464	0	0



Attribute Type Content	Enum. Value	Conversion Factor to Basic Unit	Basic Type (see Enum. Value)
Otras monedas	464	0	0
Otras monedas	464	0	0
Otras monedas	464	0	0
Otras monedas	464	0	0
Otras monedas	464	0	0
Otras monedas	464	0	0
Otras monedas	464	0	0
Otras monedas	464	0	0
Otras monedas	464	0	0
Otras monedas	464	0	0
Otras monedas	464	0	0
Otras monedas	464	0	0
Otras monedas	464	0	0
Otras monedas	464	0	0
Otras monedas	464	0	0
Otras monedas	464	0	0
Otro	209	0	0
Otro	5796	0	0
Otros	115	0	0
Otros	120	0	0
Otros	115	0	0
Otros	5813	0	0
Otros	5805	0	0
Otros	5801	0	0
Otros gastos	5944	0	0
Out	637	0	0
Out	1463	0	0
Out-in	1464	0	0
Package	635	0	0



Attribute Type Content	Enum. Value	Conversion Factor to Basic Unit	Basic Type (see Enum. Value)
Package	635	0	0
Package	635	0	0
Paquete	10003	0	0
Paquete	10003	0	0
Paquete	10003	0	0
par	10051	0	0
Paralelismo dinámico	1394	0	0
Paralelo	10011	0	0
Parallel	5623	0	0
ParameterizedClass	605	0	0
ParameterizedClass Utility	608	0	0
Partner role	1468	0	0
People-Centric CRM Application	3901	0	0
Pequeño	5806	0	0
Permanente	302	0	0
Permitido	444	0	0
persistent	554	0	0
PHP	586	0	0
PHP	586	0	0
PHP	586	0	0
PHP	586	0	0
PHP	586	0	0
PHP	586	0	0
PHP	586	0	0
PHP	586	0	0
PHP	586	0	0
PHP	586	0	0
PHP	586	0	0



Attribute Type Content	Enum. Value	Conversion Factor to Basic Unit	Basic Type (see Enum. Value)
PHP	586	0	0
PHP	586	0	0
PHP	586	0	0
PHP	586	0	0
PHP	586	0	0
PHP	586	0	0
PHP	586	0	0
PHP	586	0	0
PHP	586	0	0
PHP	586	0	0
PHP	586	0	0
PHP	586	0	0
PHP	586	0	0
PHP	586	0	0
PHP	586	0	0
PHP	586	0	0
PHP	586	0	0
PHP	586	0	0
PHP	586	0	0
PHP	586	0	0
Planeado	5705	0	0
Planeándose	4740	0	0
Planificación de personal	283	0	0
PLZ	465	0	0
PLZ	465	0	0
PLZ	465	0	0
PLZ	465	0	0
PLZ	465	0	0



Attribute Type Content	Enum. Value	Conversion Factor to Basic Unit	Basic Type (see Enum. Value)
PLZ	465	0	0
PLZ	465	0	0
PLZ	465	0	0
PLZ	465	0	0
PLZ	465	0	0
PLZ	465	0	0
PLZ	465	0	0
PLZ	465	0	0
PLZ	465	0	0
PLZ	465	0	0
PLZ	465	0	0
PLZ	465	0	0
PLZ	465	0	0
PLZ	465	0	0
PLZ	465	0	0
PLZ	465	0	0
PLZ	465	0	0
PLZ	465	0	0
PLZ	465	0	0
PLZ	465	0	0
PLZ	465	0	0
PLZ	465	0	0
PLZ	465	0	0
PLZ	465	0	0
PLZ	465	0	0
PLZ	465	0	0
Poco	388	0	0
Poner proceso a disposición de IT con servicios apoyados por CentraSite	5954	0	0



Attribute Type Content	Enum. Value	Conversion Factor to Basic Unit	Basic Type (see Enum. Value)
Poner proceso a disposición de IT sin servicios apoyados por CentraSite	5953	0	0
Por orden ascendente	97	0	0
Por orden descendente	98	0	0
Por término medio	1341	0	0
Por término medio	1341	0	0
Por término medio	1341	0	0
Porcentaje	5899	0	0
Positivo	1385	0	0
Predeterminado	315	0	0
Preparado para ser puesto a disposición de IT	5914	0	0
Presentación	122	0	0
Presentado a revisión	1327	0	0
Previsto	5703	0	0
Primer valor	1430	0	0
Privado	10002	0	0
Privado	10002	0	0
Privado	10002	0	0
Private	326	0	0
Private	326	0	0
Private	326	0	0
Private	326	0	0
Private	1403	0	0
Probable	3936	0	0



Attribute Type Content	Enum. Value	Conversion Factor to Basic Unit	Basic Type (see Enum. Value)
Probado	5559	0	0
Probándose	4743	0	0
Proceso	293	0	0
Proceso	293	0	0
Proceso	5821	0	0
Proceso actualizado	5925	0	0
Proceso ARIS	5948	0	0
Proceso de control	616	0	0
Proceso de emergencia	615	0	0
Proceso de escenario	294	0	0
Proceso de llamada dinámica	5950	0	0
Proceso de negocio	4733	0	0
Proceso ejecutable	5895	0	0
Proceso empresarial	335	0	0
Proceso empresarial en revisión	5922	0	0
Proceso global	5879	0	0
Proceso no ejecutable	5896	0	0
Proceso principal	4735	0	0
Proceso público	5897	0	0
Proceso técnico	5949	0	0
Process	478	0	0
Process	478	0	0
Product	479	0	0
Productivo	1414	0	0
productivo	4770	0	0



Attribute Type Content	Enum. Value	Conversion Factor to Basic Unit	Basic Type (see Enum. Value)
Producto de compra	139	0	0
Producto de venta	138	0	0
Producto final	140	0	0
Producto intermedio	141	0	0
Programa	3898	0	0
Programa externa	338	0	0
Promedio (ponderado con el nº de días laborales; cálc. fábrica)	4721	0	0
Promedio (ponderado con el número de días)	4720	0	0
Promedio (todos los valores)	4722	0	0
Promedio (valor distinto de cero)	4719	0	0
Proporcional	157	0	0
Proporcional	590	0	0
Propuesto	1326	0	0
Protected	325	0	0
Protected	325	0	0
Protected	325	0	0
Protegido	10001	0	0
Protegido	10001	0	0
Protegido	10001	0	0
Protegido	10024	0	0
Protocolo de anillo ranurado	119	0	0



Attribute Type Content	Enum. Value	Conversion Factor to Basic Unit	Basic Type (see Enum. Value)
Proveedor de seguridad	5757	0	0
Provide	328	0	0
Provisional	5556	0	0
Provocar excepción	1380	0	0
Proyecto	1325	0	0
Proyecto	1325	0	0
Proyecto BPM (control)	5862	0	0
Proyecto de riesgo y cumplimiento (control)	5861	0	0
Proyecto implementación	5620	0	0
Proyecto IT (control)	5860	0	0
Proyecto manten.	5622	0	0
Proyecto modelo	5621	0	0
Prueba	4769	0	0
PSA	3518	0	0
PTE	462	0	0
PTE	462	0	0
PTE	462	0	0
PTE	462	0	0
PTE	462	0	0
PTE	462	0	0
PTE	462	0	0
PTE	462	0	0
PTE	462	0	0
PTE	462	0	0
PTE	462	0	0
PTE	462	0	0
PTE	462	0	0
PTE	462	0	0



Attribute Type Content	Enum. Value	Conversion Factor to Basic Unit	Basic Type (see Enum. Value)
PTE	462	0	0
PTE	462	0	0
PTE	462	0	0
PTE	462	0	0
PTE	462	0	0
PTE	462	0	0
PTE	462	0	0
PTE	462	0	0
PTE	462	0	0
PTE	462	0	0
PTE	462	0	0
PTE	462	0	0
PTE	462	0	0
PTE	462	0	0
PTE	462	0	0
PTE	462	0	0
PTE	462	0	0
PTE	462	0	0
PTE	462	0	0
PTE	462	0	0
PTE	462	0	0
Public	324	0	0
Public	324	0	0
Public	324	0	0
Public	324	0	0
Puesto de trabajo	66	0	0
Punto de entrada	10032	0	0
Punto de salida	10036	0	0
Punto final	1336	0	0
Punto inicial	1335	0	0



Attribute Type Content	Enum. Value	Conversion Factor to Basic Unit	Basic Type (see Enum. Value)
QAR	459	0	0
QAR	459	0	0
QAR	459	0	0
QAR	459	0	0
QAR	459	0	0
QAR	459	0	0
QAR	459	0	0
QAR	459	0	0
QAR	459	0	0
QAR	459	0	0
QAR	459	0	0
QAR	459	0	0
QAR	459	0	0
QAR	459	0	0
QAR	459	0	0
QAR	459	0	0
QAR	459	0	0
QAR	459	0	0
QAR	459	0	0
QAR	459	0	0
QAR	459	0	0
QAR	459	0	0
QAR	459	0	0
QAR	459	0	0
QAR	459	0	0
QAR	459	0	0
QAR	459	0	0
QAR	459	0	0
QAR	459	0	0



Attribute Type Content	Enum. Value	Conversion Factor to Basic Unit	Basic Type (see Enum. Value)
QAR	459	0	0
QAR	459	0	0
QAR	459	0	0
QAR	459	0	0
QAR	459	0	0
QUAN	1425	0	0
Quarter	6006	0	0
Quarterly	6013	0	0
Quarterly	6013	0	0
Queue child task	6032	0	0
Queued	6021	0	0
Queued (task goes into the task inbox)	6025	0	0
R\$	582	0	0
R\$	582	0	0
R\$	582	0	0
R\$	582	0	0
R\$	582	0	0
R\$	582	0	0
R\$	582	0	0
R\$	582	0	0
R\$	582	0	0
R\$	582	0	0
R\$	582	0	0
R\$	582	0	0
R\$	582	0	0
R\$	582	0	0
R\$	582	0	0
R\$	582	0	0
R\$	582	0	0
R\$	582	0	0
R\$	582	0	0
R\$	582	0	0
R\$	582	0	0
R\$	582	0	0
R\$	582	0	0



Attribute Type Content	Enum. Value	Conversion Factor to Basic Unit	Basic Type (see Enum. Value)
R\$	582	0	0
R\$	582	0	0
R\$	582	0	0
R\$	582	0	0
R\$	582	0	0
R\$	582	0	0
R\$	582	0	0
R\$	582	0	0
R\$	582	0	0
R\$	582	0	0
R\$	582	0	0
R\$	582	0	0
R\$	582	0	0
Ramificación	10029	0	0
Rango de fecha	5966	0	0
Raramente	381	0	0
Raro/improbable	3934	0	0
Ratio fuente	1455	0	0
Raw (n)	92	0	0
Raw (n,m)	93	0	0
Re-assign	6033	0	0
Re-assigned	6022	0	0
Real	86	0	0
Real	5683	0	0
Realizado	333	0	0
Realizado	333	0	0
Receiver	5523	0	0
Rechazado	581	0	0



Attribute Type Content	Enum. Value	Conversion Factor to Basic Unit	Basic Type (see Enum. Value)
Rechazado	581	0	0
Rechazado	4780	0	0
Rechazado	581	0	0
Rechazado	581	0	0
Recordatorio	5832	0	0
Red	125	0	0
Red en anillo	106	0	0
Red en anillo	106	0	0
Red en estrella	105	0	0
Red en estrella	105	0	0
Red en malla	116	0	0
Referencia	1337	0	0
Registro	207	0	0
Registro de avería	4791	0	0
Región crítica (critical)	10053	0	0
Remove only	642	0	0
Reparticion normal	392	0	0
Reparticion normal	392	0	0
Reparticion normal	392	0	0
Reparticion normal	392	0	0
Reparticion normal	392	0	0
Reparticion normal	392	0	0
Reparticion normal	392	0	0
Reparticion normal	392	0	0
Reparticion normal	392	0	0
Repartición Erlang	395	0	0
Repartición Erlang	395	0	0
Repartición Erlang	395	0	0



Attribute Type Content	Enum. Value	Conversion Factor to Basic Unit	Basic Type (see Enum. Value)
Repartición Erlang	395	0	0
Repartición Erlang	395	0	0
Repartición Erlang	395	0	0
Repartición Erlang	395	0	0
Repartición Erlang	395	0	0
Repartición Erlang	395	0	0
Repartición exponencial	394	0	0
Repartición exponencial	394	0	0
Repartición exponencial	394	0	0
Repartición exponencial	394	0	0
Repartición exponencial	394	0	0
Repartición exponencial	394	0	0
Repartición exponencial	394	0	0
Repartición exponencial	394	0	0
Repartición exponencial	394	0	0
Repartición exponencial	394	0	0
Repartición exponencial	394	0	0
Repartición exponencial	394	0	0
Repartición gama	541	0	0
Repartición gama	541	0	0
Repartición gama	541	0	0
Repartición gama	541	0	0
Repartición gama	541	0	0
Repartición gama	541	0	0



Attribute Type Content	Enum. Value	Conversion Factor to Basic Unit	Basic Type (see Enum. Value)
Repartición por igual	391	0	0
Repartición por igual	391	0	0
Repartición por igual	391	0	0
Repartición por igual	391	0	0
Repartición por igual	391	0	0
Repartición por igual	391	0	0
Repartición por igual	391	0	0
Repartición por igual	391	0	0
Repartición por igual	391	0	0
Repartición por log normal	393	0	0
Repartición por log normal	393	0	0
Repartición por log normal	393	0	0
Repartición por log normal	393	0	0
Repartición por log normal	393	0	0
Repartición por log normal	393	0	0
Repartición por log normal	393	0	0
Repartición por log normal	393	0	0



Attribute Type Content	Enum. Value	Conversion Factor to Basic Unit	Basic Type (see Enum. Value)
Repartición por log normal	393	0	0
Repartición por log normal	393	0	0
Repartición triangular	396	0	0
Repartición triangular	396	0	0
Repartición triangular	396	0	0
Repartición triangular	396	0	0
Repartición triangular	396	0	0
Repartición triangular	396	0	0
Repartición triangular	396	0	0
Repartición triangular	396	0	0
Repartición triangular	396	0	0
Repartición triangular	396	0	0
Repartición triangular	396	0	0
Repartición triangular	396	0	0
Repartición triangular	396	0	0
Requiere confirmación	5947	0	0
Requiere	329	0	0
Residuos depositables	144	0	0
Requerido: Uno	5826	0	0
Requeridos: Todos	5828	0	0
Requeridos: Todos los de la preselección	5827	0	0



Attribute Type Content	Enum. Value	Conversion Factor to Basic Unit	Basic Type (see Enum. Value)
Residuos obligatoriamente eliminables	145	0	0
Responsabilidad de aplicación	4804	0	0
Responsable de empresa	4789	0	0
Responsable de sistema	4790	0	0
Responsable del proceso	249	0	0
Responsable del workflow	247	0	0
Responsable sustituto de empresa	4805	0	0
Responsable sustituto de sistema	4793	0	0
Respuesta	10047	0	0
Respuesta a mensaje	1392	0	0
Restricted	306	0	0
Resume task	6034	0	0
Retirada prevista	5638	0	0
Retirado	4779	0	0
Retirado	5639	0	0
Retirar	5709	0	0
Retirándose	4778	0	0
Return	650	0	0
Revisado	5557	0	0
Revisado	5918	0	0
Revisión solicitada	5926	0	0



Attribute Type Content	Enum. Value	Conversion Factor to Basic Unit	Basic Type (see Enum. Value)
RMB	587	0	0
RMB	587	0	0
RMB	587	0	0
RMB	587	0	0
RMB	587	0	0
RMB	587	0	0
RMB	587	0	0
RMB	587	0	0
RMB	587	0	0
RMB	587	0	0
RMB	587	0	0
RMB	587	0	0
RMB	587	0	0
RMB	587	0	0
RMB	587	0	0
RMB	587	0	0
RMB	587	0	0
RMB	587	0	0
RMB	587	0	0
RMB	587	0	0
RMB	587	0	0
RMB	587	0	0
RMB	587	0	0
RMB	587	0	0
RMB	587	0	0
RMB	587	0	0
RMB	587	0	0
RMB	587	0	0
RMB	587	0	0
RMB	587	0	0
RMB	587	0	0



Attribute Type Content	Enum. Value	Conversion Factor to Basic Unit	Basic Type (see Enum. Value)
RMB	587	0	0
RMB	587	0	0
Rojo	5810	0	0
Role	5625	0	0
RUB	468	0	0
RUB	468	0	0
RUB	468	0	0
RUB	468	0	0
RUB	468	0	0
RUB	468	0	0
RUB	468	0	0
RUB	468	0	0
RUB	468	0	0
RUB	468	0	0
RUB	468	0	0
RUB	468	0	0
RUB	468	0	0
RUB	468	0	0
RUB	468	0	0
RUB	468	0	0
RUB	468	0	0
RUB	468	0	0
RUB	468	0	0
RUB	468	0	0
RUB	468	0	0
RUB	468	0	0
RUB	468	0	0
RUB	468	0	0
RUB	468	0	0
RUB	468	0	0
RUB	468	0	0
RUB	468	0	0
RUB	468	0	0
RUB	468	0	0
RUB	468	0	0
RUB	468	0	0
RUB	468	0	0
RUB	468	0	0



Attribute Type Content	Enum. Value	Conversion Factor to Basic Unit	Basic Type (see Enum. Value)
RUB	468	0	0
RUB	468	0	0
RUB	468	0	0
RUB	468	0	0
RUB	468	0	0
RUB	468	0	0
RUB	468	0	0
RUB	468	0	0
RUB	468	0	0
RUB	468	0	0
RUB	468	0	0
RUB	468	0	0
RUB	468	0	0
RUB	468	0	0
RUB	468	0	0
RUB	468	0	0
RUB	468	0	0
RUB	468	0	0
RUB	468	0	0
RUB	468	0	0
RUB	468	0	0
RUB	468	0	0
RUB	468	0	0
RUB	468	0	0
RUB	468	0	0
RUB	468	0	0
RUB	468	0	0
RUB	468	0	0
RUB	468	0	0
RUB	468	0	0
RUB	468	0	0
RUB	468	0	0
RUB	468	0	0
RUB	468	0	0
RUB	468	0	0
RUB	468	0	0
RUB	468	0	0
RUB	468	0	0
RUB	468	0	0
RUB	468	0	0



Attribute Type Content	Enum. Value	Conversion Factor to Basic Unit	Basic Type (see Enum. Value)
RUB	468	0	0
RUB	468	0	0
RUB	468	0	0
RUB	468	0	0
RUB	468	0	0
Rule engine	5566	0	0
Ruptura (break)	10052	0	0
S	252	0	0
S	255	0	0
saliente	10005	0	0
SAP GUI para HTML	5665	0	0
SAP GUI para JAVA	5666	0	0
SAP GUI para Windows	5664	0	0
Schlageter/Stucky	5570	0	0
Secreto	152	0	0
Secuencia dinámica	1395	0	0
Secuenciación estricta (strict)	10059	0	0
Secuencial	10022	0	0
Segundo	1446	0	0
Segundo(s)	43	1	43
Segundo(s)	43	1	43
Segundo(s)	43	1	43
Segundo(s)	43	1	43
Segundo(s)	43	1	43
Segundo(s)	43	1	43
Segundo(s)	43	1	43
Segundo(s)	43	1	43
Segundo(s)	43	1	43
Segundo(s)	43	1	43



Attribute Type Content	Enum. Value	Conversion Factor to Basic Unit	Basic Type (see Enum. Value)
Segundo(s)	43	1	43
Segundo(s)	43	1	43
Segundo(s)	43	1	43
Segundo(s)	43	1	43
Segundo(s)	43	1	43
Segundo(s)	43	1	43
Segundo(s)	43	1	43
Segundo(s)	43	1	43
Segundo(s)	43	1	43
Segundo(s)	43	1	43
Segundo(s)	43	1	43
Segundo(s)	43	1	43
Segundo(s)	43	1	43
Segundo(s)	43	1	43
Segundo(s)	43	1	43
Segundo(s)	43	1	43
Segundo(s)	43	1	43
Segundo(s)	43	1	43
Segundo(s)	43	1	43
Segundo(s)	43	1	43
Segundo(s)	43	1	43
Segundo(s)	43	1	43
Segundo(s)	43	1	43
Segundo(s)	43	1	43
Segundo(s)	43	1	43
Segundo(s)	43	1	43
Segundo(s)	43	1	43
Segundo(s)	43	1	43
Segundo(s)	43	1	43
Segundo(s)	43	1	43
Segundo(s)	43	1	43



Attribute Type Content	Enum. Value	Conversion Factor to Basic Unit	Basic Type (see Enum. Value)
Segundo(s)	43	1	43
Segundo(s)	43	1	43
Segundo(s)	43	1	43
Segundo(s)	43	1	43
Segundo(s)	43	1	43
Segundo(s)	43	1	43
Segundo(s)	43	1	43
Segundo(s)	43	1	43
Segundo(s)	43	1	43
Segundo(s)	43	1	43
Segundo(s)	43	1	43
Segundo(s)	43	1	43
Segundo(s)	43	1	43
Segundo(s)	43	1	43
Segundo(s)	43	1	43
Segundo(s)	43	1	43
Segundo(s)	43	1	43
Segundo(s)	43	1	43
Segundo(s)	43	1	43
Segundo(s)	43	1	43
Segundo(s)	43	1	43
Segundo(s)	43	1	43
Segundo(s)	43	1	43
Segundo(s)	43	1	43
Segundo(s)	43	1	43
Segundo(s)	43	1	43
Segundo(s)	43	1	43
Segundo(s)	43	1	43
Segundo(s)	43	1	43
Segundo(s)	43	1	43



Attribute Type Content	Enum. Value	Conversion Factor to Basic Unit	Basic Type (see Enum. Value)
Segundos	5656	0	0
Segundos	5656	0	0
SEK	32	0	0
SEK	32	0	0
SEK	32	0	0
SEK	32	0	0
SEK	32	0	0
SEK	32	0	0
SEK	32	0	0
SEK	32	0	0
SEK	32	0	0
SEK	32	0	0
SEK	32	0	0
SEK	32	0	0
SEK	32	0	0
SEK	32	0	0
SEK	32	0	0
SEK	32	0	0
SEK	32	0	0
SEK	32	0	0
SEK	32	0	0
SEK	32	0	0
SEK	32	0	0
SEK	32	0	0
SEK	32	0	0
SEK	32	0	0
SEK	32	0	0
SEK	32	0	0
SEK	32	0	0
SEK	32	0	0



Attribute Type Content	Enum. Value	Conversion Factor to Basic Unit	Basic Type (see Enum. Value)
SEK	32	0	0
SEK	32	0	0
SEK	32	0	0
Selección múltiple	5961	0	0
Selección simple	5960	0	0
Semana	3962	0	0
Semana(s)	175	0	0
Semana(s)	175	0	0
Semanalmente	378	0	0
Semanalmente	378	0	0
Semanalmente	378	0	0
Semanalmente	378	0	0
Semanas	5652	0	0
Semanas	5652	0	0
Semanas de trabajo	430	0	0
Semanas del calendario	434	0	0
Semestre	3965	0	0
Semi productivo	4771	0	0
Semi-annually	6009	0	0
Semi-annually	6009	0	0
seq	10056	0	0
Sequential	321	0	0
Sequential	321	0	0
Sequential	5624	0	0
Server	438	0	0
Service	5761	0	0
Servicio abstracto	5956	0	0



Attribute Type Content	Enum. Value	Conversion Factor to Basic Unit	Basic Type (see Enum. Value)
Servicio conectado en webMethods	5955	0	0
Servicio Web	5606	0	0
Servicio Web	5606	0	0
Sesión	123	0	0
Sesión permanente	303	0	0
Set business data date field	6035	0	0
Set business data field	6036	0	0
Set null	305	0	0
Set task customID	6037	0	0
Set task description	6038	0	0
Set task expiration	6039	0	0
Set task name	6040	0	0
Set task priority	6041	0	0
Señal asincrónica	10049	0	0
SGD	583	0	0
SGD	583	0	0
SGD	583	0	0
SGD	583	0	0
SGD	583	0	0
SGD	583	0	0
SGD	583	0	0
SGD	583	0	0
SGD	583	0	0
SGD	583	0	0
SGD	583	0	0
SGD	583	0	0
SGD	583	0	0
SGD	583	0	0
SGD	583	0	0



Attribute Type Content	Enum. Value	Conversion Factor to Basic Unit	Basic Type (see Enum. Value)
SGD	583	0	0
SGD	583	0	0
SGD	583	0	0
SGD	583	0	0
SGD	583	0	0
SGD	583	0	0
SGD	583	0	0
SGD	583	0	0
SGD	583	0	0
SGD	583	0	0
SGD	583	0	0
SGD	583	0	0
SGD	583	0	0
SGD	583	0	0
SGD	583	0	0
SGD	583	0	0
SGD	583	0	0
SGD	583	0	0
SGD	583	0	0
SGD	583	0	0
SGD	583	0	0
SGD	583	0	0
SGD	583	0	0
SGD	583	0	0
SGD	583	0	0
SGD	583	0	0
SGD	583	0	0
SGD	583	0	0
SGD	583	0	0
SGD	583	0	0
SGD	583	0	0



Attribute Type Content	Enum. Value	Conversion Factor to Basic Unit	Basic Type (see Enum. Value)
SGD	583	0	0
SGD	583	0	0
SGD	583	0	0
SGD	583	0	0
SGD	583	0	0
SGD	583	0	0
SGD	583	0	0
SGD	583	0	0
SGD	583	0	0
SGD	583	0	0
SGD	583	0	0
SGD	583	0	0
SGD	583	0	0
SGD	583	0	0
SGD	583	0	0
SGD	583	0	0
SGD	583	0	0
SGD	583	0	0
Shallow history	654	0	0
Siempre	5573	0	0
Signal	5871	0	0
Simple	542	0	0
Simultáneo	10023	0	0
Sin ordenar	10014	0	0
Sin valor añadido: Automatizado	5819	0	0
Sin valor añadido: Manual con IT	5818	0	0
Sin valor añadido: Manual sin IT	5817	0	0



Attribute Type Content	Enum. Value	Conversion Factor to Basic Unit	Basic Type (see Enum. Value)
Sincronizado	1062	0	0
Sincronizar todas las rutas activas	1060	0	0
Sincrónico	1382	0	0
Sincrónico	3903	0	0
Sincrónico	5710	0	0
Sinónimo 1	416	0	0
Sinónimo 2	417	0	0
Sinónimo 3	418	0	0
Sinónimo 4	419	0	0
Sinónimo 5	420	0	0
Sinónimo 6	421	0	0
Sinónimo 7	422	0	0
Sinónimo 8	423	0	0
Sinónimo 9	424	0	0
Sistema	5633	0	0
Sistema	5820	0	0
Sistema	5889	0	0
SIT	471	0	0
SIT	471	0	0
SIT	471	0	0
SIT	471	0	0
SIT	471	0	0
SIT	471	0	0
SIT	471	0	0
SIT	471	0	0
SIT	471	0	0
SIT	471	0	0
SIT	471	0	0
SIT	471	0	0
SIT	471	0	0
SIT	471	0	0
SIT	471	0	0
SIT	471	0	0
SIT	471	0	0



Attribute Type Content	Enum. Value	Conversion Factor to Basic Unit	Basic Type (see Enum. Value)
SIT	471	0	0
SIT	471	0	0
SIT	471	0	0
SIT	471	0	0
SIT	471	0	0
SIT	471	0	0
SIT	471	0	0
SIT	471	0	0
SIT	471	0	0
SIT	471	0	0
SIT	471	0	0
SIT	471	0	0
SIT	471	0	0
SIT	471	0	0
SIT	471	0	0
SIT	471	0	0
SIT	471	0	0
SIT	471	0	0
SIT	471	0	0
SIT	471	0	0
SIT	471	0	0
SIT	471	0	0
SIT	471	0	0
SIT	471	0	0
SIT	471	0	0
SIT	471	0	0
SIT	471	0	0
SIT	471	0	0
SIT	471	0	0
SIT	471	0	0
SIT	471	0	0
SIT	471	0	0
SIT	471	0	0
SIT	471	0	0
SIT	471	0	0
SIT	471	0	0
SIT	471	0	0
SIT	471	0	0
SIT	471	0	0



Attribute Type Content	Enum. Value	Conversion Factor to Basic Unit	Basic Type (see Enum. Value)
SIT	471	0	0
SIT	471	0	0
SIT	471	0	0
SIT	471	0	0
SIT	471	0	0
SIT	471	0	0
SIT	471	0	0
SIT	471	0	0
SIT	471	0	0
SIT	471	0	0
SIT	471	0	0
SIT	471	0	0
SIT	471	0	0
SIT	471	0	0
SIT	471	0	0
SIT	471	0	0
SIT	471	0	0
SIT	471	0	0
SIT	471	0	0
SIT	471	0	0
Smallint	87	0	0
SNA	5778	0	0
Soberano	311	0	0
Sobreprocesamiento	5906	0	0
Sobreproducción	5905	0	0
Sobrescribir	1453	0	0
Solicitándose	4774	0	0
Solución SAP	1268	0	0
Solución SAP	1268	0	0
Solution blueprint	5968	0	0



Attribute Type Content	Enum. Value	Conversion Factor to Basic Unit	Basic Type (see Enum. Value)
Soporte de primer nivel	4784	0	0
Soporte de segundo nivel	4785	0	0
Soporte de tercer nivel	4786	0	0
Soporte técnico	4783	0	0
Start	1358	0	0
Store	1363	0	0
Storefront	563	0	0
Subiendo	384	0	0
Subiendo fuertemente	383	0	0
Subpipeline	566	0	0
Subproceso ad hoc	5877	0	0
Subprocess	5873	0	0
Subprocess	5873	0	0
Sucursal	62	0	0
Suma	1427	0	0
Suma	1436	0	0
Suspend task	6042	0	0
Suspended	6023	0	0
Sustitución	350	0	0
Synchronous	323	0	0
System	5759	0	0
Sí	3968	0	0
Sí	3968	0	0
Sí	4782	0	0
Sí	3968	0	0
Sí	4782	0	0



Attribute Type Content	Enum. Value	Conversion Factor to Basic Unit	Basic Type (see Enum. Value)
Sí	4726	0	0
Sí	4726	0	0
Sí	5658	0	0
Sí	5658	0	0
Sí	3968	0	0
Sí	3968	0	0
Sí	3968	0	0
Símbolo u ocurrencia	10092	0	0
Sólo cuadro de edición	282	0	0
Sólo etiqueta	281	0	0
Sólo icono	10090	0	0
Sólo ocurrencia	10091	0	0
Sólo publicar	5946	0	0
Sólo unidades subordinadas	292	0	0
Sólo valores contabilizados para navegación	3484	0	0
Sólo valores en InfoProveedor	3483	0	0
Sólo valores en InfoProveedor	3483	0	0
Sólo valores individuales e intervalos	5891	0	0
T	254	0	0
Tabla de decisión	15	0	0
También unidades subordinadas	291	0	0



Attribute Type Content	Enum. Value	Conversion Factor to Basic Unit	Basic Type (see Enum. Value)
Tarea abstracta	1375	0	0
Tarea abstracta	1375	0	0
Tarea de envío	1372	0	0
Tarea de envío	1372	0	0
Tarea de recepción	1371	0	0
Tarea de recepción	1371	0	0
Tarea de regla de negocio	5875	0	0
Tarea de script	1374	0	0
Tarea de script	1374	0	0
Tarea de servicio	1370	0	0
Tarea de servicio	1370	0	0
Tarea de usuario	1373	0	0
Tarea de usuario	1373	0	0
Tarea global	5878	0	0
Tarea manual	1376	0	0
Tarea manual	1376	0	0
Tarjeta	100	0	0
Task	5872	0	0
Task updated	6024	0	0
TCP	5795	0	0
TDEM	26	1000	25
TDEM	26	1000	25
TDEM	26	1000	25
TDEM	26	1000	25
TDEM	26	1000	25
TDEM	26	1000	25
TDEM	26	1000	25
TDEM	26	1000	25
TDEM	26	1000	25
TDEM	26	1000	25



Attribute Type Content	Enum. Value	Conversion Factor to Basic Unit	Basic Type (see Enum. Value)
TDEM	26	1000	25
TDEM	26	1000	25
TDEM	26	1000	25
TDEM	26	1000	25
TDEM	26	1000	25
TDEM	26	1000	25
TDEM	26	1000	25
TDEM	26	1000	25
TDEM	26	1000	25
TDEM	26	1000	25
TDEM	26	1000	25
TDEM	26	1000	25
TDEM	26	1000	25
TDEM	26	1000	25
TDEM	26	1000	25
TDEM	26	1000	25
TDEM	26	1000	25
TDEM	26	1000	25
TDEM	26	1000	25
TDEM	26	1000	25
TDEM	26	1000	25
TDEM	26	1000	25
TDEM	26	1000	25
TDEM	26	1000	25
TDEM	26	1000	25
TDEM	26	1000	25
TDEM	26	1000	25
TDEM	26	1000	25
TDEM	26	1000	25
TDEM	26	1000	25
TDEM	26	1000	25
TDEM	26	1000	25
TDEM	26	1000	25
TDEM	26	1000	25
TDEM	26	1000	25
TDEM	26	1000	25
TDEM	26	1000	25
TDEM	26	1000	25
TDEM	26	1000	25



Attribute Type Content	Enum. Value	Conversion Factor to Basic Unit	Basic Type (see Enum. Value)
TDEM	26	1000	25
TDEM	26	1000	25
TDEM	26	1000	25
TDEM	26	1000	25
TDEM	26	1000	25
TDEM	26	1000	25
TDEM	26	1000	25
TDEM	26	1000	25
TDEM	26	1000	25
TDEM	26	1000	25
TDEM	26	1000	25
TDEM	26	1000	25
TDEM	26	1000	25
TDEM	26	1000	25
TDEM	26	1000	25
TDEM	26	1000	25
TDEM	26	1000	25
TDEM	26	1000	25
TDEM	26	1000	25
TDEM	26	1000	25
Temporal	304	0	0
Terminado	572	0	0
Terminado	572	0	0
Terminate	1352	0	0
Terminate	1352	0	0
Texto	5962	0	0
Texto	188	0	0
Texto	3474	0	0



Attribute Type Content	Enum. Value	Conversion Factor to Basic Unit	Basic Type (see Enum. Value)
Texto breve	3513	0	0
Texto explicativo	3476	0	0
Texto explicativo	3476	0	0
Texto mediano	3477	0	0
Texto mediano	3477	0	0
Texto y clave	3489	0	0
THB	463	0	0
THB	463	0	0
THB	463	0	0
THB	463	0	0
THB	463	0	0
THB	463	0	0
THB	463	0	0
THB	463	0	0
THB	463	0	0
THB	463	0	0
THB	463	0	0
THB	463	0	0
THB	463	0	0
THB	463	0	0
THB	463	0	0
THB	463	0	0
THB	463	0	0
THB	463	0	0
THB	463	0	0
THB	463	0	0
THB	463	0	0
THB	463	0	0
THB	463	0	0



Attribute Type Content	Enum. Value	Conversion Factor to Basic Unit	Basic Type (see Enum. Value)
THB	463	0	0
THB	463	0	0
THB	463	0	0
THB	463	0	0
THB	463	0	0
THB	463	0	0
THB	463	0	0
THB	463	0	0
THB	463	0	0
THB	463	0	0
THB	463	0	0
THB	463	0	0
THB	463	0	0
THB	463	0	0
THB	463	0	0
THB	463	0	0
THB	463	0	0
THB	463	0	0
THB	463	0	0
THB	463	0	0
THB	463	0	0
THB	463	0	0
THB	463	0	0
THB	463	0	0
THB	463	0	0
THB	463	0	0
THB	463	0	0
THB	463	0	0
THB	463	0	0
THB	463	0	0
THB	463	0	0
THB	463	0	0



Attribute Type Content	Enum. Value	Conversion Factor to Basic Unit	Basic Type (see Enum. Value)
THB	463	0	0
THB	463	0	0
THB	463	0	0
THB	463	0	0
THB	463	0	0
THB	463	0	0
THB	463	0	0
THB	463	0	0
Tiempo	1420	0	0
Tiempo de espera	5903	0	0
Tiene estado de error	235	0	0
Time	88	0	0
Timer	1345	0	0
Timer	1345	0	0
Timestamp	89	0	0
TIMS	1409	0	0
TIMS	1409	0	0
Tipo de enumeración	191	0	0
Tipo de soporte libre 1	4794	0	0
Tipo de soporte libre 10	4803	0	0
Tipo de soporte libre 11	4792	0	0
Tipo de soporte libre 2	4795	0	0
Tipo de soporte libre 3	4796	0	0
Tipo de soporte libre 4	4797	0	0



Attribute Type Content	Enum. Value	Conversion Factor to Basic Unit	Basic Type (see Enum. Value)
Tipo de soporte libre 5	4798	0	0
Tipo de soporte libre 6	4799	0	0
Tipo de soporte libre 7	4800	0	0
Tipo de soporte libre 8	4801	0	0
Tipo de soporte libre 9	4802	0	0
Titular de la instalación	4788	0	0
Todas las semanas	5716	0	0
Todas las semanas	3945	0	0
Todas las semanas	3956	0	0
Todas las semanas	5716	0	0
Todavía no alcanzado	202	0	0
Todavía no alcanzado	202	0	0
Todavía no ejecutado	239	0	0
Todos los años	5720	0	0
Todos los años	3949	0	0
Todos los años	3960	0	0
Todos los años	5720	0	0
Todos los días	5715	0	0
Todos los días	3944	0	0
Todos los días	3955	0	0
Todos los días	5715	0	0
Todos los meses	5717	0	0



Attribute Type Content	Enum. Value	Conversion Factor to Basic Unit	Basic Type (see Enum. Value)
Todos los meses	3946	0	0
Todos los meses	3957	0	0
Todos los meses	5717	0	0
Todos los semestres	5719	0	0
Todos los semestres	3948	0	0
Todos los semestres	3959	0	0
Todos los semestres	5719	0	0
Todos los trimestres	5718	0	0
Todos los trimestres	3947	0	0
Todos los trimestres	3958	0	0
Todos los trimestres	5718	0	0
Token Passing	118	0	0
Tokenbus	113	0	0
Tokenring	112	0	0
Tokenring	112	0	0
Tonelada	1445	0	0
Total	5682	0	0
Transaccional	3515	0	0
Transacción SAP	3897	0	0
Transacción SAP	5659	0	0
Transaction	5876	0	0
Transferencia de datos no tiene lugar; estado delta en origen: recuperado	5731	0	0
Transformado	5912	0	0
Transformado a partir del proceso empresarial	5913	0	0



Attribute Type Content	Enum. Value	Conversion Factor to Basic Unit	Basic Type (see Enum. Value)
transient	553	0	0
Transporte	124	0	0
Transporte	1389	0	0
Transporte	5901	0	0
Tren	5799	0	0
Trimestre	3964	0	0
Trimestres	5650	0	0
Trimestres	5650	0	0
True	3939	0	0
True	3939	0	0
True	3939	0	0
True	3939	0	0
True	3939	0	0
True	3939	0	0
True	3939	0	0
True	3939	0	0
True	3939	0	0
True	3939	0	0
True	3939	0	0
True	3939	0	0
True	3939	0	0
True	3939	0	0
True	3939	0	0
True	3939	0	0
True	3939	0	0
True	3929	0	0
True	3943	0	0
True	3939	0	0
True	3939	0	0
True	3939	0	0
True	3939	0	0
True	3939	0	0
True	3939	0	0
True	3939	0	0
True	3939	0	0



Attribute Type Content	Enum. Value	Conversion Factor to Basic Unit	Basic Type (see Enum. Value)
True	3939	0	0
True	3939	0	0
True	3939	0	0
True	3939	0	0
True	5610	0	0
TRY	5734	0	0
TRY	5734	0	0
TRY	5734	0	0
TRY	5734	0	0
TRY	5734	0	0
TRY	5734	0	0
TRY	5734	0	0
TRY	5734	0	0
TRY	5734	0	0
TRY	5734	0	0
TRY	5734	0	0
TRY	5734	0	0
TRY	5734	0	0
TRY	5734	0	0
TRY	5734	0	0
TRY	5734	0	0
TRY	5734	0	0
TRY	5734	0	0
TRY	5734	0	0
TRY	5734	0	0
TRY	5734	0	0
TRY	5734	0	0
TRY	5734	0	0
TRY	5734	0	0
TRY	5734	0	0
TRY	5734	0	0
TRY	5734	0	0
TRY	5734	0	0



Attribute Type Content	Enum. Value	Conversion Factor to Basic Unit	Basic Type (see Enum. Value)
TRY	5734	0	0
TRY	5734	0	0
TRY	5734	0	0
TRY	5734	0	0
TRY	5734	0	0
TRY	5734	0	0
TWD	588	0	0
TWD	588	0	0
TWD	588	0	0
TWD	588	0	0
TWD	588	0	0
TWD	588	0	0
TWD	588	0	0
TWD	588	0	0
TWD	588	0	0
TWD	588	0	0
TWD	588	0	0
TWD	588	0	0
TWD	588	0	0
TWD	588	0	0
TWD	588	0	0
TWD	588	0	0
TWD	588	0	0
TWD	588	0	0
TWD	588	0	0
TWD	588	0	0
TWD	588	0	0
TWD	588	0	0
TWD	588	0	0
TWD	588	0	0
TWD	588	0	0
TWD	588	0	0



Attribute Type Content	Enum. Value	Conversion Factor to Basic Unit	Basic Type (see Enum. Value)
TWD	588	0	0
TWD	588	0	0
TWD	588	0	0
TWD	588	0	0
TWD	588	0	0
TWD	588	0	0
TWD	588	0	0
TWD	588	0	0
UDP	5794	0	0
Una sola vez	5714	0	0
Una sola vez	5714	0	0
Una vez por cada curso de simulación	5575	0	0
Una vez por cada instancia de proceso	5574	0	0
Una vez por cada lote	5605	0	0
Unicode	5802	0	0
Uniform Resource Locator (URL)	5663	0	0
Unión	10027	0	0
Unspecified	614	0	0
Unspecified	614	0	0
Unspecified	614	0	0
Unspecified	5608	0	0
Until	1466	0	0
Unívoco para cada celda	3481	0	0
URL largo	5843	0	0



Attribute Type Content	Enum. Value	Conversion Factor to Basic Unit	Basic Type (see Enum. Value)
URL predefinidos del directorio	3900	0	0
USD	28	0	0
USD	28	0	0
USD	28	0	0
USD	28	0	0
USD	28	0	0
USD	28	0	0
USD	28	0	0
USD	28	0	0
USD	28	0	0
USD	28	0	0
USD	28	0	0
USD	28	0	0
USD	28	0	0
USD	28	0	0
USD	28	0	0
USD	28	0	0
USD	28	0	0
USD	28	0	0
USD	28	0	0
USD	28	0	0
USD	28	0	0
USD	28	0	0
USD	28	0	0
USD	28	0	0
USD	28	0	0
USD	28	0	0
USD	28	0	0
USD	28	0	0
USD	28	0	0
USD	28	0	0



Attribute Type Content	Enum. Value	Conversion Factor to Basic Unit	Basic Type (see Enum. Value)
USD	28	0	0
USD	28	0	0
USD	28	0	0
USD	28	0	0
USD	28	0	0
USD	28	0	0
USD	28	0	0
USD	28	0	0
USD	28	0	0
USD	28	0	0
USD	28	0	0
USD	28	0	0
USD	28	0	0
USD	28	0	0
USD	28	0	0
USD	28	0	0
USD	28	0	0
USD	28	0	0
USD	28	0	0
USD	28	0	0
USD	28	0	0
USD	28	0	0
USD	28	0	0
USD	28	0	0
USD	28	0	0
USD	28	0	0
USD	28	0	0
USD	28	0	0
USD	28	0	0
USD	28	0	0
USD	28	0	0
USD	28	0	0



Attribute Type Content	Enum. Value	Conversion Factor to Basic Unit	Basic Type (see Enum. Value)
USD	28	0	0
USD	28	0	0
Uses	1333	0	0
Valor 1	3908	0	0
Valor 1	3908	0	0
Valor 1	3908	0	0
Valor 1	3908	0	0
Valor 10	3917	0	0
Valor 10	3917	0	0
Valor 10	3917	0	0
Valor 10	3917	0	0
Valor 11	3918	0	0
Valor 11	3918	0	0
Valor 11	3918	0	0
Valor 11	3918	0	0
Valor 12	3919	0	0
Valor 12	3919	0	0
Valor 12	3919	0	0
Valor 12	3919	0	0
Valor 13	3920	0	0
Valor 13	3920	0	0
Valor 13	3920	0	0
Valor 13	3920	0	0
Valor 14	3921	0	0
Valor 14	3921	0	0
Valor 14	3921	0	0
Valor 14	3921	0	0
Valor 15	3922	0	0



Attribute Type Content	Enum. Value	Conversion Factor to Basic Unit	Basic Type (see Enum. Value)
Valor 15	3922	0	0
Valor 15	3922	0	0
Valor 15	3922	0	0
Valor 16	3923	0	0
Valor 16	3923	0	0
Valor 16	3923	0	0
Valor 16	3923	0	0
Valor 17	3924	0	0
Valor 17	3924	0	0
Valor 17	3924	0	0
Valor 17	3924	0	0
Valor 18	3925	0	0
Valor 18	3925	0	0
Valor 18	3925	0	0
Valor 18	3925	0	0
Valor 19	3926	0	0
Valor 19	3926	0	0
Valor 19	3926	0	0
Valor 19	3926	0	0
Valor 2	3909	0	0
Valor 2	3909	0	0
Valor 2	3909	0	0
Valor 2	3909	0	0
Valor 20	3927	0	0
Valor 20	3927	0	0
Valor 20	3927	0	0
Valor 20	3927	0	0
Valor 3	3910	0	0



Attribute Type Content	Enum. Value	Conversion Factor to Basic Unit	Basic Type (see Enum. Value)
Valor 3	3910	0	0
Valor 3	3910	0	0
Valor 3	3910	0	0
Valor 4	3911	0	0
Valor 4	3911	0	0
Valor 4	3911	0	0
Valor 4	3911	0	0
Valor 5	3912	0	0
Valor 5	3912	0	0
Valor 5	3912	0	0
Valor 5	3912	0	0
Valor 6	3913	0	0
Valor 6	3913	0	0
Valor 6	3913	0	0
Valor 6	3913	0	0
Valor 7	3914	0	0
Valor 7	3914	0	0
Valor 7	3914	0	0
Valor 7	3914	0	0
Valor 8	3915	0	0
Valor 8	3915	0	0
Valor 8	3915	0	0
Valor 8	3915	0	0
Valor 9	3916	0	0
Valor 9	3916	0	0
Valor 9	3916	0	0
Valor 9	3916	0	0
Valores en tabla de datos maestros	3482	0	0



Attribute Type Content	Enum. Value	Conversion Factor to Basic Unit	Basic Type (see Enum. Value)
Valores en tabla de datos maestros	3482	0	0
VarChar (n)	90	0	0
Variante con extensiones	299	0	0
Variante de escenario	1402	0	0
Variante de escenario	1402	0	0
Variante de proceso	1401	0	0
Variante de proceso	1401	0	0
Variante de referencia completa	301	0	0
Variante de selección	298	0	0
Variante ejecutable	5958	0	0
Variante gráfica	300	0	0
Varianza	1437	0	0
Verdadero	203	0	0
Verdadero	1059	0	0
Verdadero	1059	0	0
Verdadero	1059	0	0
Verdadero	1059	0	0
Verdadero	1059	0	0
Verdadero	1059	0	0
Verdadero	1059	0	0
Verdadero	1059	0	0
Verdadero	1059	0	0
Verdadero	1059	0	0
Verdadero	1059	0	0
Verdadero	1059	0	0
Verdadero	1059	0	0
Verdadero	1059	0	0
Verdadero	1059	0	0
Verdadero	1059	0	0
Verdadero	1059	0	0



Attribute Type Content	Enum. Value	Conversion Factor to Basic Unit	Basic Type (see Enum. Value)
Verdadero	1059	0	0
Verdadero	1059	0	0
Verdadero	1059	0	0
Verdadero	1059	0	0
Verdadero	1059	0	0
Verdadero	1059	0	0
Verdadero	1059	0	0
Verdadero	1059	0	0
Verdadero	1059	0	0
Verdadero	1059	0	0
Verdadero	1059	0	0
View	580	0	0
VINES	5781	0	0
volatile	555	0	0
Voluntario	313	0	0
volver	10007	0	0
Votación	5829	0	0
WAN	109	0	0
Web dynpro	5662	0	0
Week	6004	0	0
Worklist	427	0	0
XNS	5782	0	0
XOR	5833	0	0
XOR (basado en datos)	1354	0	0
XOR (basado en eventos)	1355	0	0
Y	18	0	0
Y/O	23	0	0
Y/O exclusivo	24	0	0



Attribute Type Content	Enum. Value	Conversion Factor to Basic Unit	Basic Type (see Enum. Value)
Ya no puede alcanzarse	217	0	0
Ya no puede alcanzarse	205	0	0
Ya no puede ejecutarse	241	0	0
Year	6012	0	0
Yen	36	0	0
Yen	36	0	0
Yen	36	0	0
Yen	36	0	0
Yen	36	0	0
Yen	36	0	0
Yen	36	0	0
Yen	36	0	0
Yen	36	0	0
Yen	36	0	0
Yen	36	0	0
Yen	36	0	0
Yen	36	0	0
Yen	36	0	0
Yen	36	0	0
Yen	36	0	0
Yen	36	0	0
Yen	36	0	0
Yen	36	0	0
Yen	36	0	0
Yen	36	0	0
Yen	36	0	0
Yen	36	0	0



Attribute Type Content	Enum. Value	Conversion Factor to Basic Unit	Basic Type (see Enum. Value)
Yen	36	0	0
Yen	36	0	0
Yen	36	0	0
Yen	36	0	0
Yen	36	0	0
Yen	36	0	0
Yen	36	0	0
Yen	36	0	0
Yen	36	0	0
Yen	36	0	0
Yen	36	0	0
Yen	36	0	0
Yen	36	0	0
Yen	36	0	0
Yen	36	0	0
Yen	36	0	0
Yen	36	0	0
Yen	36	0	0
Yen	36	0	0
Yen	36	0	0
Yen	36	0	0
Yen	36	0	0
Yen	36	0	0
Yen	36	0	0
Yen	36	0	0
Yen	36	0	0
Yen	36	0	0
Yen	36	0	0
Yen	36	0	0
Yen	36	0	0
Yen	36	0	0



Attribute Type Content	Enum. Value	Conversion Factor to Basic Unit	Basic Type (see Enum. Value)
Yen	36	0	0
Yen	36	0	0
Yen	36	0	0
Yen	36	0	0
Yen	36	0	0
Yen	36	0	0
Yen	36	0	0
ZAR	456	0	0
ZAR	456	0	0
ZAR	456	0	0
ZAR	456	0	0
ZAR	456	0	0
ZAR	456	0	0
ZAR	456	0	0
ZAR	456	0	0
ZAR	456	0	0
ZAR	456	0	0
ZAR	456	0	0
ZAR	456	0	0
ZAR	456	0	0
ZAR	456	0	0
ZAR	456	0	0
ZAR	456	0	0
ZAR	456	0	0
ZAR	456	0	0
ZAR	456	0	0
ZAR	456	0	0
ZAR	456	0	0
ZAR	456	0	0
ZAR	456	0	0
ZAR	456	0	0
ZAR	456	0	0
ZAR	456	0	0



Attribute Type Content	Enum. Value	Conversion Factor to Basic Unit	Basic Type (see Enum. Value)
ZAR	456	0	0
ZAR	456	0	0
ZAR	456	0	0
ZAR	456	0	0
ZAR	456	0	0
ZAR	456	0	0
ZAR	456	0	0
ZAR	456	0	0
ZAR	456	0	0
Ámbito empresarial	575	0	0
Ámbito empresarial	575	0	0
Último cambio	151	0	0
Último valor	1431	0	0